

**SwissDRG 14.0
Planungsversion
(2024/2025)**

**Swiss
Diagnosis
Related
Groups
Version 14.0**

**Definitionshandbuch
Band 2
(DRGs G02A-I98Z)**

© 2024 by SwissDRG AG, Bern, Schweiz

Alle Rechte vorbehalten. Die Definitionshandbücher sind urheberrechtlich geschützt. Jede Verwertung ausserhalb der Nutzungsbedingungen der SwissDRG AG ist ohne vorherige schriftliche Zustimmung unzulässig.

SwissDRG-Version 14.0 Planungsversion (2024/2025)
Definitionshandbuch

Inhaltsverzeichnis

Band 1 (DRGs A01A-F98C)

| | |
|---|-----|
| Abbildungs- und Tabellenverzeichnis | VI |
| Begleit-Dokumente zum SwissDRG Definitionshandbuch 14.0 Planungsversion (2024/2025) | VII |
| Vorbemerkung | IX |
| Abkürzungsverzeichnis | X |
| Einleitung | 1 |
| 1 Ziele | 1 |
| 2 Hintergrund | 2 |
| 3 SwissDRG-Klassifikation Version 14.0 Planungsversion (2024/2025) | 3 |
| 3.1 DRG-Notation | 4 |
| 3.2 Umgang mit Schweregraden | 5 |
| 4 Gruppierung von Behandlungsepisoden in DRGs | 6 |
| 4.1 Variablen für die Gruppierung | 6 |
| 4.2 Überprüfung demografischer und klinischer Merkmale | 6 |
| 4.3 MDC-Zuordnung | 6 |
| 4.4 Prä-MDC-Verarbeitung | 7 |
| 4.5 MDC-Partitionierung | 7 |
| 4.6 Zuordnung zu Basis-DRGs | 8 |
| 4.7 Zuordnung von CCL und PCCL | 9 |
| 4.8 DRG-Zuordnung | 9 |
| 4.9 Verschiedene Funktionen mit Einfluss auf die Gruppierung von Behandlungsepisoden | 9 |
| 4.10 Fehler-DRGs und sonstige DRGs | 9 |
| 5 Hinweise zur Anwendung des Definitionshandbuches | 11 |
| 5.1 Anwendung des Handbuches | 11 |
| 5.2 Symbole und Konventionen | 17 |
| 6 Besonderheiten der SwissDRG-Version 14.0 Planungsversion (2024/2025) | 19 |
| 6.1 Gültigkeit von Diagnose- und Prozedurenklassifikationen | 19 |
| 6.2 Seitenkennzeichen | 19 |
| 6.3 OR- und NonOR-Prozeduren | 20 |
| Prä-MDC Prä-MDC (DRGs A01A-B61F) | 52 |
| MDC 01 Krankheiten und Störungen des Nervensystems (DRGs B01A-B90B) | 333 |

Band 1 (DRGs A01A-F98C) Fortsetzung

| | | |
|---------------|--|-----|
| MDC 02 | Krankheiten und Störungen des Auges (DRGs C01Z-C86Z) | 531 |
| MDC 03 | Krankheiten und Störungen des Ohres, der Nase, des Mundes und des Halses (DRGs D01A-D87Z) | 574 |
| MDC 04 | Krankheiten und Störungen der Atmungsorgane (DRGs E01A-E90C) | 703 |
| MDC 05 | Krankheiten und Störungen des Kreislaufsystems (DRGs F01A-F98C) | 914 |

Band 2 (DRGs G02A-I98Z)

| | | |
|---------------|--|-----|
| MDC 06 | Krankheiten und Störungen der Verdauungsorgane (DRGs G02A-G87B) | 1 |
| MDC 07 | Krankheiten und Störungen an hepatobiliärem System und Pankreas (DRGs H01A-H87Z) | 323 |
| MDC 08 | Krankheiten und Störungen an Muskel-Skelett-System und Bindegewebe (DRGs I02A-I98Z) | 416 |

Band 3 (DRGs J01A-P67D)

| | | |
|---------------|--|-----|
| MDC 09 | Krankheiten und Störungen an Haut, Unterhaut und Mamma (DRGs J01A-J87Z) | 1 |
| MDC 10 | Endokrine, Ernährungs- und Stoffwechselkrankheiten (DRGs K03Z-K87Z) | 169 |
| MDC 11 | Krankheiten und Störungen der Harnorgane (DRGs L02Z-L87Z) | 237 |
| MDC 12 | Krankheiten und Störungen der männlichen Geschlechtsorgane (DRGs M01Z-M86Z) | 355 |
| MDC 13 | Krankheiten und Störungen der weiblichen Geschlechtsorgane (DRGs N01A-N86B) | 407 |
| MDC 14 | Schwangerschaft, Geburt und Wochenbett (DRGs O01A-O65D) | 479 |
| MDC 15 | Neugeborene (DRGs P02A-P67D) | 548 |
| | Schweres Problem beim Neugeborenen | 869 |
| | Mehrere schwere Probleme beim Neugeborenen | 909 |

Band 4 (DRGs Q01Z-Z86Z)

| | | |
|---------------|---|---|
| MDC 16 | Krankheiten des Blutes, der blutbildenden Organe und des Immunsystems (DRGs Q01Z-Q86B) | 1 |
|---------------|---|---|

Band 4 (DRGs Q01Z-Z86Z) Fortsetzung

| | | |
|---------------------------|--|------|
| MDC 17 | Hämatologische und solide Neubildungen (DRGs R01A-R65C) | 25 |
| MDC 18B | Infektiöse und parasitäre Krankheiten (DRGs T01A-T86B) | 63 |
| MDC 19 | Psychische Krankheiten und Störungen (DRGs U01A-U66D) | 105 |
| MDC 20 | Alkohol- und Drogengebrauch und alkohol- und drogeninduzierte psychische Störungen (DRGs V01Z-V02D) | 128 |
| MDC 21A | Polytrauma (DRGs W01A-W61C) | 144 |
| MDC 21B | Verletzungen, Vergiftungen und toxische Wirkungen von Drogen und Medikamenten (DRGs X01A-X86B) | 293 |
| MDC 22 | Verbrennungen (DRGs Y02A-Y63Z) | 466 |
| MDC 23 | Faktoren, die den Gesundheitszustand beeinflussen, und andere Inanspruchnahme des Gesundheitswesens (DRGs Z01Z-Z86B) | 500 |
| Globale Funktionen | | 527 |
| | Mehrzeitige_bestimmte OR- Prozeduren | 527 |
| | Aufwendige Konstellationen bei BNB | 617 |
| | OR-Prozeduren ohne Bezug | 737 |
| | Bestimmte OR-Prozeduren | 770 |
| | Komplexe OR-Prozeduren | 862 |
| | Komplizierende Prozeduren | 892 |
| | Dialyse | 908 |
| | Polytrauma | 914 |
| | Eingriff an mehreren Lokalisationen | 932 |
| | Intensivmedizinische Komplexbehandlung > 980 / 1104 Aufwandspunkte | 985 |
| | Geriatrische Akutrehabilitation, ab 14 BHT | 990 |
| | Frührehabilitation, ab 14 BHT | 994 |
| | Intensivmedizinische Komplexbehandlung > 392 / 552 Aufwandspunkte | 998 |
| | Mehrzeitige komplexe OR-Prozeduren | 1003 |
| | Vierzeitige bestimmte OR-Prozeduren | 1034 |
| | Komplizierende Prozeduren Prä-MDC | 1125 |
| | Multiviszeraleingriff | 1152 |
| | Komplexe Vakuumbehandlung | 1159 |
| | Hochkomplexe Vakuumbehandlung | 1238 |
| | Hochaufwendige Konstellationen | 1317 |
| | Schwerste Verbrennungen | 1323 |

Band 4 (DRGs Q01Z-Z86Z) Fortsetzung

| | |
|--|------|
| Schwere Verbrennungen | 1331 |
| Frührehabilitation, ab 7 BHT | 1346 |
| Vierzeitige komplexe OR-Prozeduren | 1350 |
| Vakuumbehandlung | 1380 |
| Geriatrische Akutrehabilitation, ab 7 BHT | 1622 |
| Geriatrische Akutrehabilitation, ab 21 BHT | 1626 |

Band 5 Anhänge

| | |
|---|-----|
| Anhang A | 1 |
| A Diagnosekode-/MDC-/DRG-Index | 1 |
| Anhang B | 172 |
| B Prozedurenkode-/MDC-/DRG-Index | 172 |
| Globale Prozedurentabellen | 702 |
| Funktionsübersicht | 703 |
| Eingriff an mehreren Lokalisationen | 707 |
| Anhang C | 709 |
| C ATC-Kode-/MDC-/DRG-Index | 709 |
| Anhang D | 712 |
| D CCs, CC-Ausschlüsse, CCL und PCCL-Berechnung | 712 |
| D.1 Einleitung | 712 |
| D.2 Komplikationen und Komorbiditäten | 712 |
| D.3 Komplikations- Komorbiditätslevel (CCL) und patientenbezogene Gesamtschweregrade (PCCL) | 713 |
| D.4 Beispiele | 718 |
| Anhang E | 778 |
| E Plausibilitäten | 778 |
| E.1 Einleitung | 778 |
| E.2 Demografische Merkmale | 778 |
| E.3 Klinische Merkmale | 779 |
| E.4 Warnkennzeichen und unumgehbare Fehler | 781 |
| E.5 Grouper-Status | 781 |
| Glossar | 837 |
| Quellenverzeichnis | 837 |

Abbildungs- und Tabellenverzeichnis

Band 1 (DRGs A01A-F98C)

| | | |
|----------------------|--|----|
| Abbildung 3.1 | SwissDRG-Version 14.0 Planungsversion (2024/2025): Ein Überblick | 3 |
| Abbildung 5.1 | MDC-Flussdiagramm in Abfragereihenfolge | 12 |
| Abbildung 5.2 | MDC-Flussdiagramm mit Rangnummern | 13 |
| Tabelle 1.1 | Liste der SwissDRGs | 21 |
| Tabelle 1.2 | Gruppen der Erkrankungen und Störungen und zugehörige MDCs | 48 |

Band 5 Anhänge

| | | |
|----------------------|---|-----|
| Abbildung D.1 | Verfahren zur PCCL-Berechnung für Nicht-Neugeborene | 714 |
| Abbildung D.2 | Verfahren zur PCCL-Berechnung für Neugeborene | 715 |
| Abbildung D.3 | Formel zur Berechnung des patientenbezogenen Gesamtschweregrades (PCCL) | 716 |
| Tabelle D.1 | Kombination von CCL-Werten zur Ermittlung des PCCL von 1 bis 6 | 717 |
| Tabelle E.1 | Datenelemente und zulässige Werte für demografische Merkmale | 778 |
| Tabelle E.2 | Zulässige Werte für Diagnosen und Prozeduren | 779 |
| Tabelle E.3 | Tabellen zur Überprüfung klinischer Merkmale | 780 |
| Tabelle E.4 | Groupier-Status-Kodes (GST) | 781 |
| Tabelle D.5 | Unzulässige Hauptdiagnosen | 783 |
| Tabelle D.6a | Alterskonflikt - Säugling | 809 |
| Tabelle D.6b | Alterskonflikt - Kleinkind | 814 |
| Tabelle D.6c | Alterskonflikt - Kind | 815 |
| Tabelle D.6d | Alterskonflikt - Kinder und Jugendliche | 816 |
| Tabelle D.6e | Alterskonflikt - Post-neonatal | 819 |
| Tabelle D.6f | Alterskonflikt - Älter als Säugling | 822 |
| Tabelle D.6g | Alterskonflikt - Pubertät | 825 |
| Tabelle D.6j | Alterskonflikt - Erwachsene | 826 |
| Tabelle D.6k | Alterskonflikt - Reife Erwachsene | 835 |

MDC 06

Krankheiten und Störungen der Verdauungsorgane

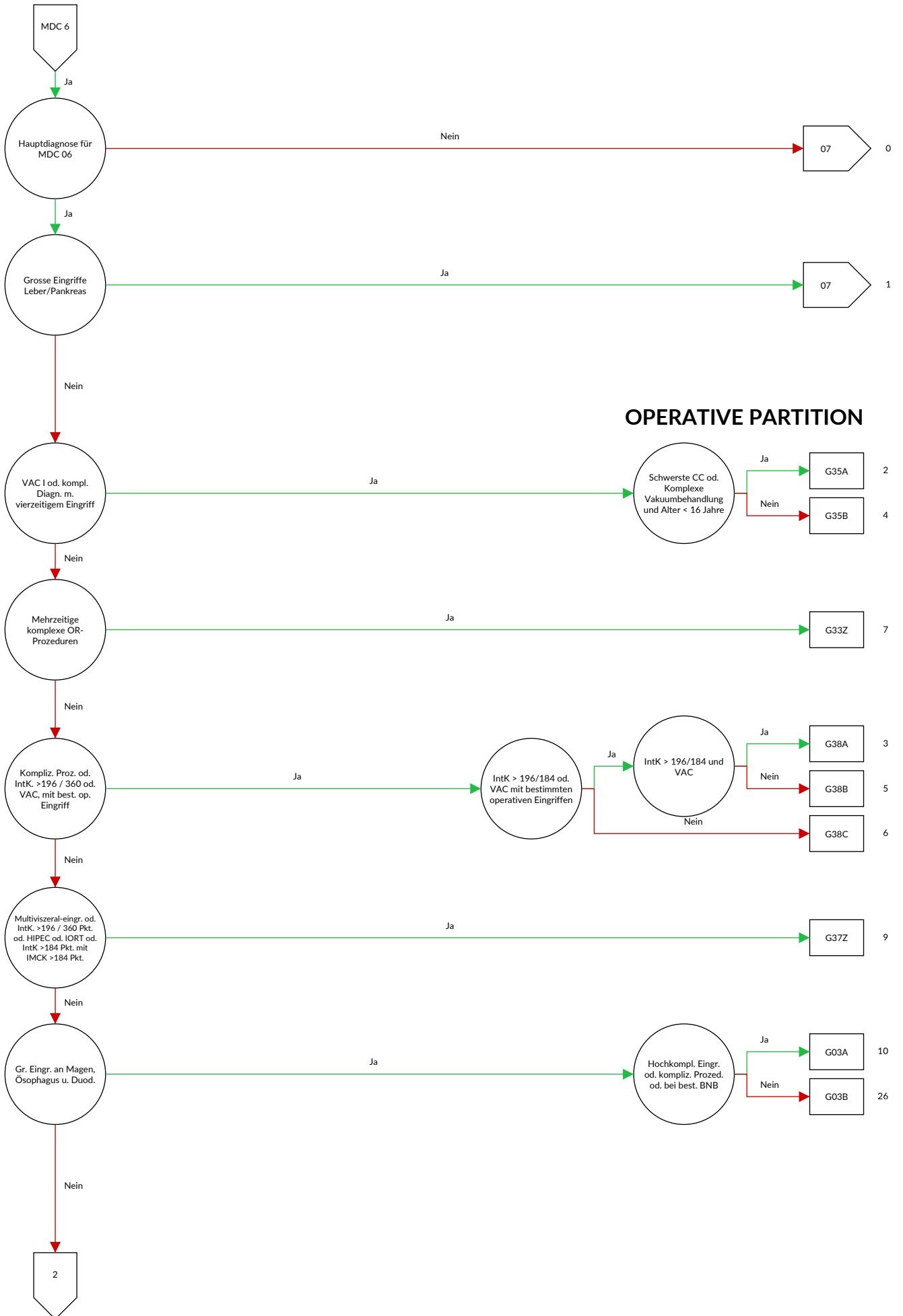

OPERATIVE PARTITION

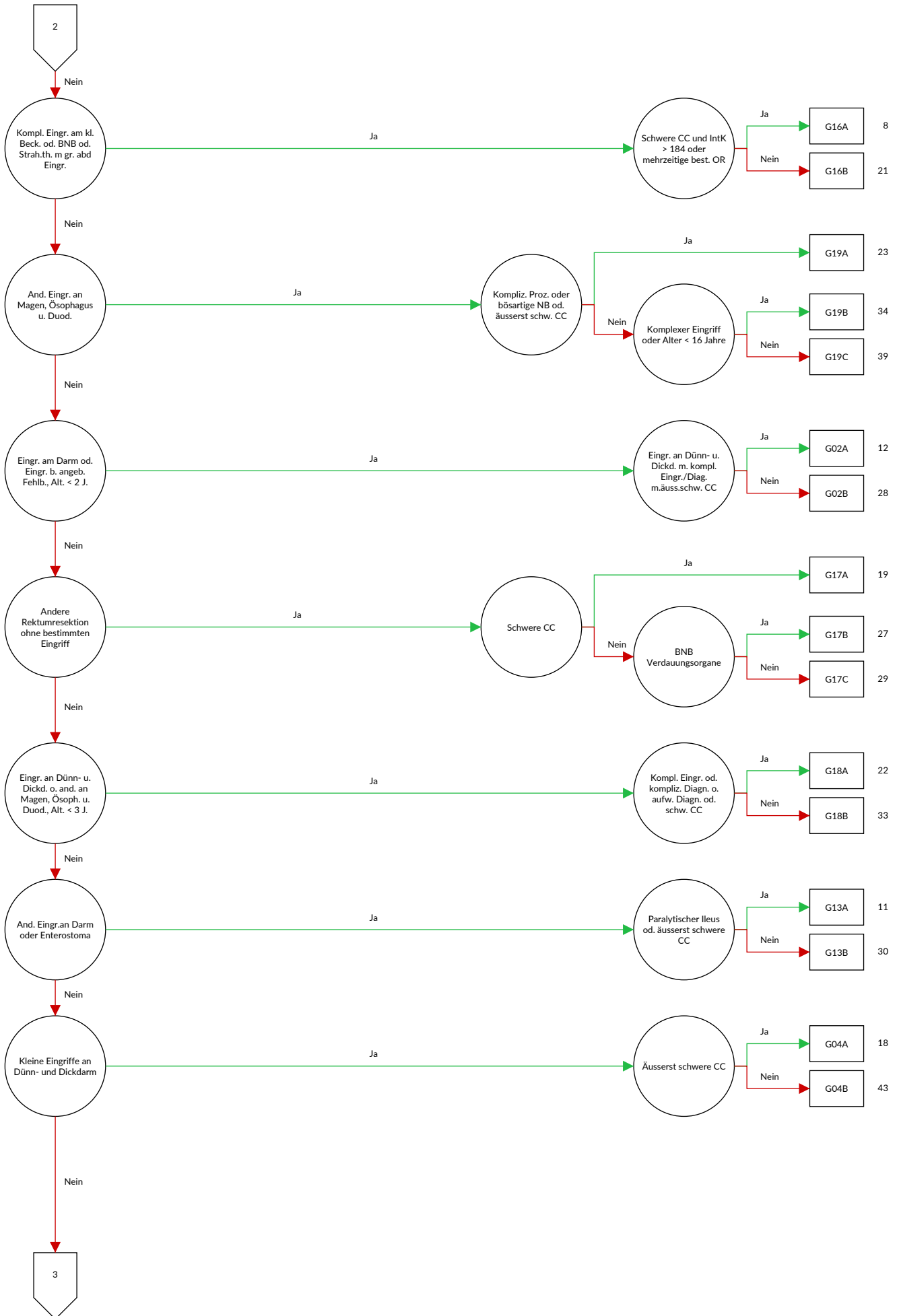

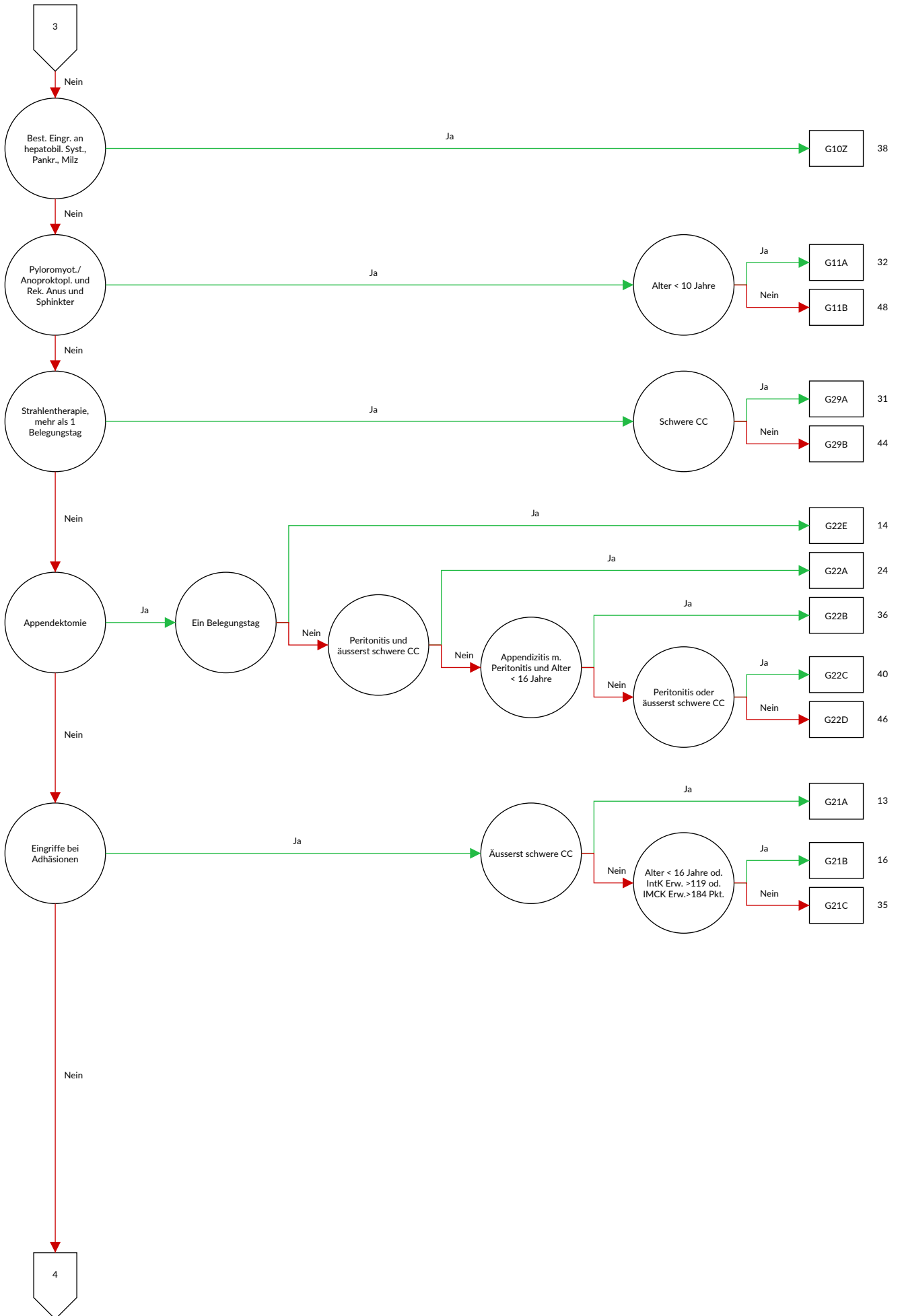

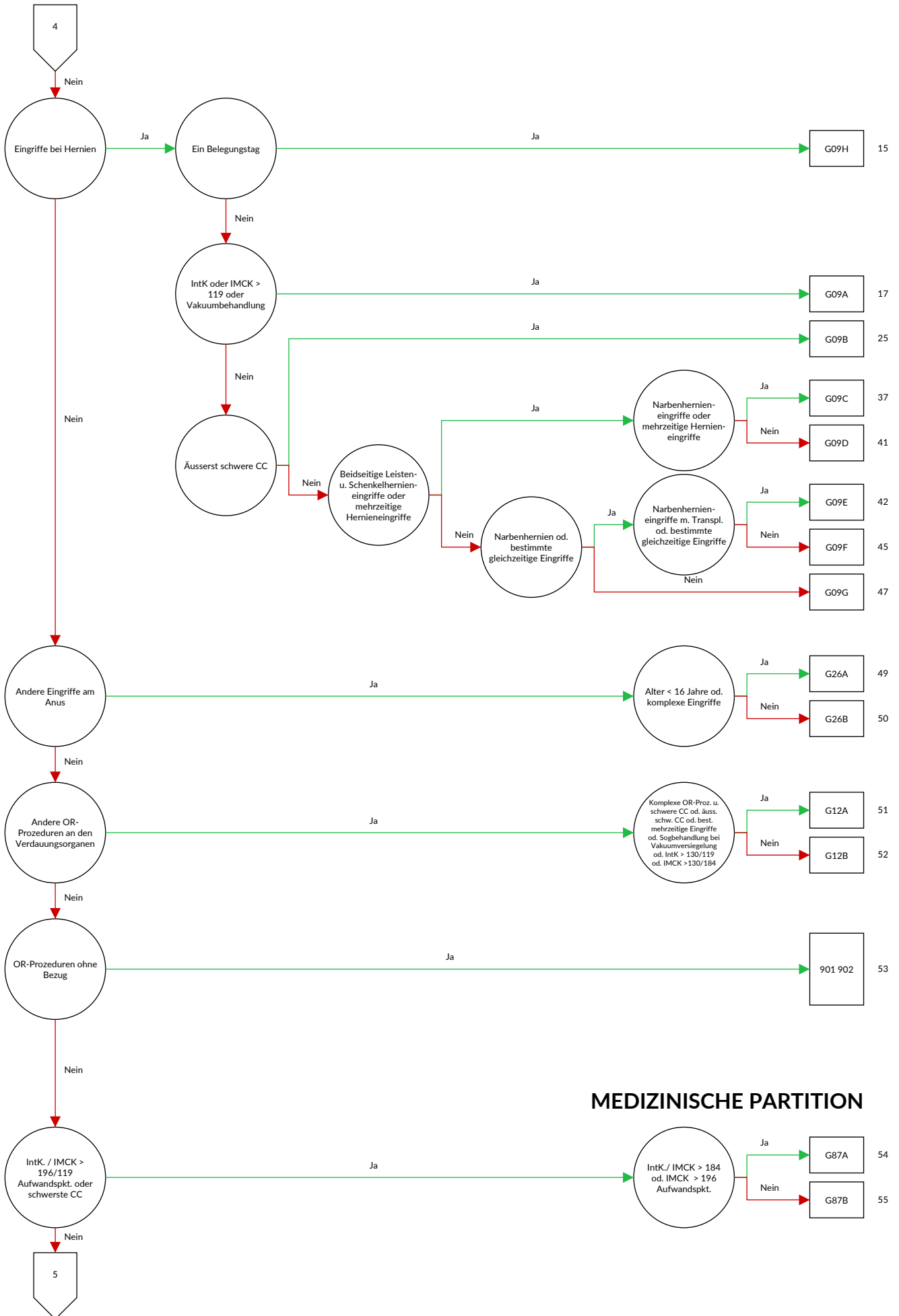

MEDIZINISCHE PARTITION

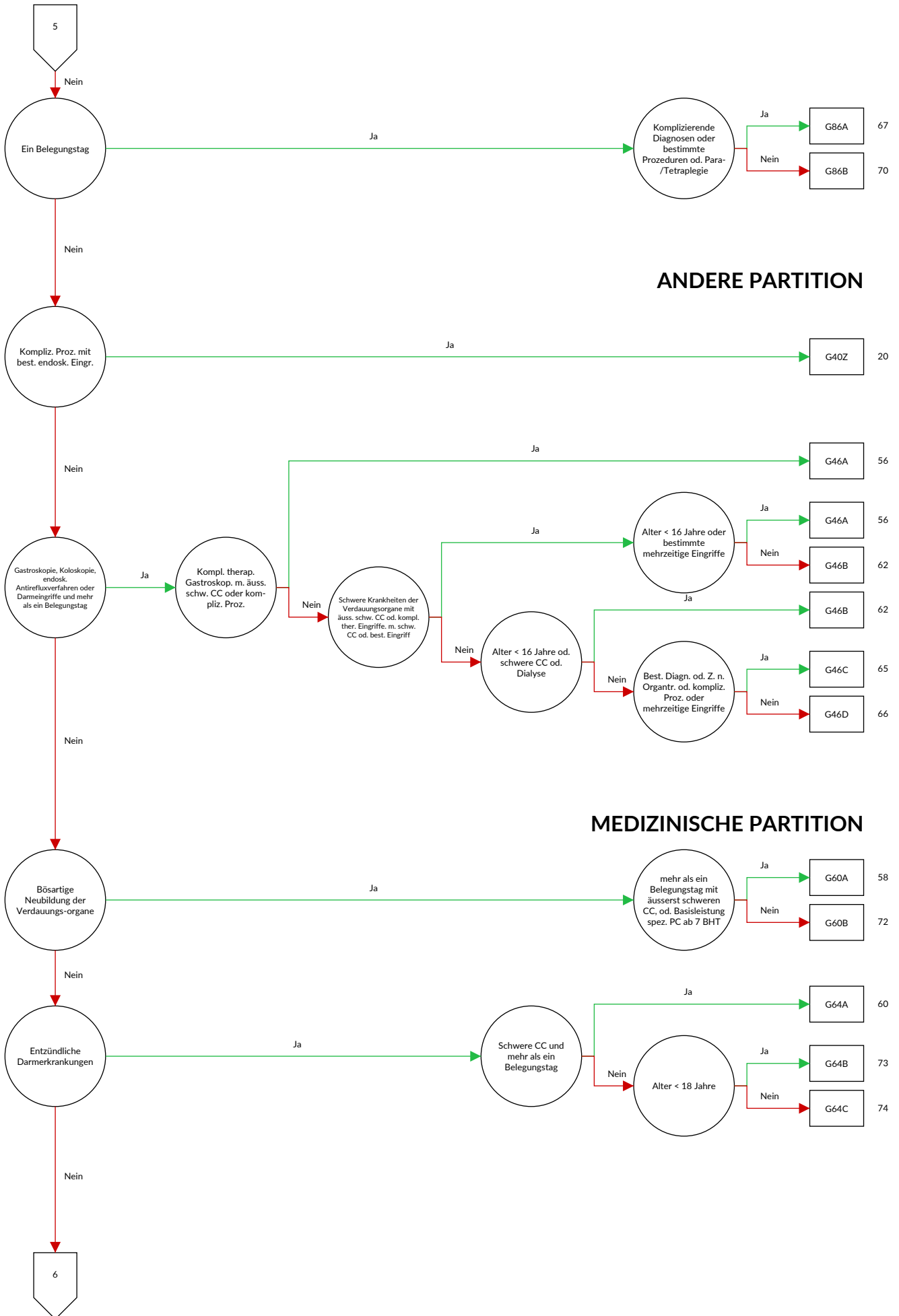

ANDERE PARTITION

MEDIZINISCHE PARTITION

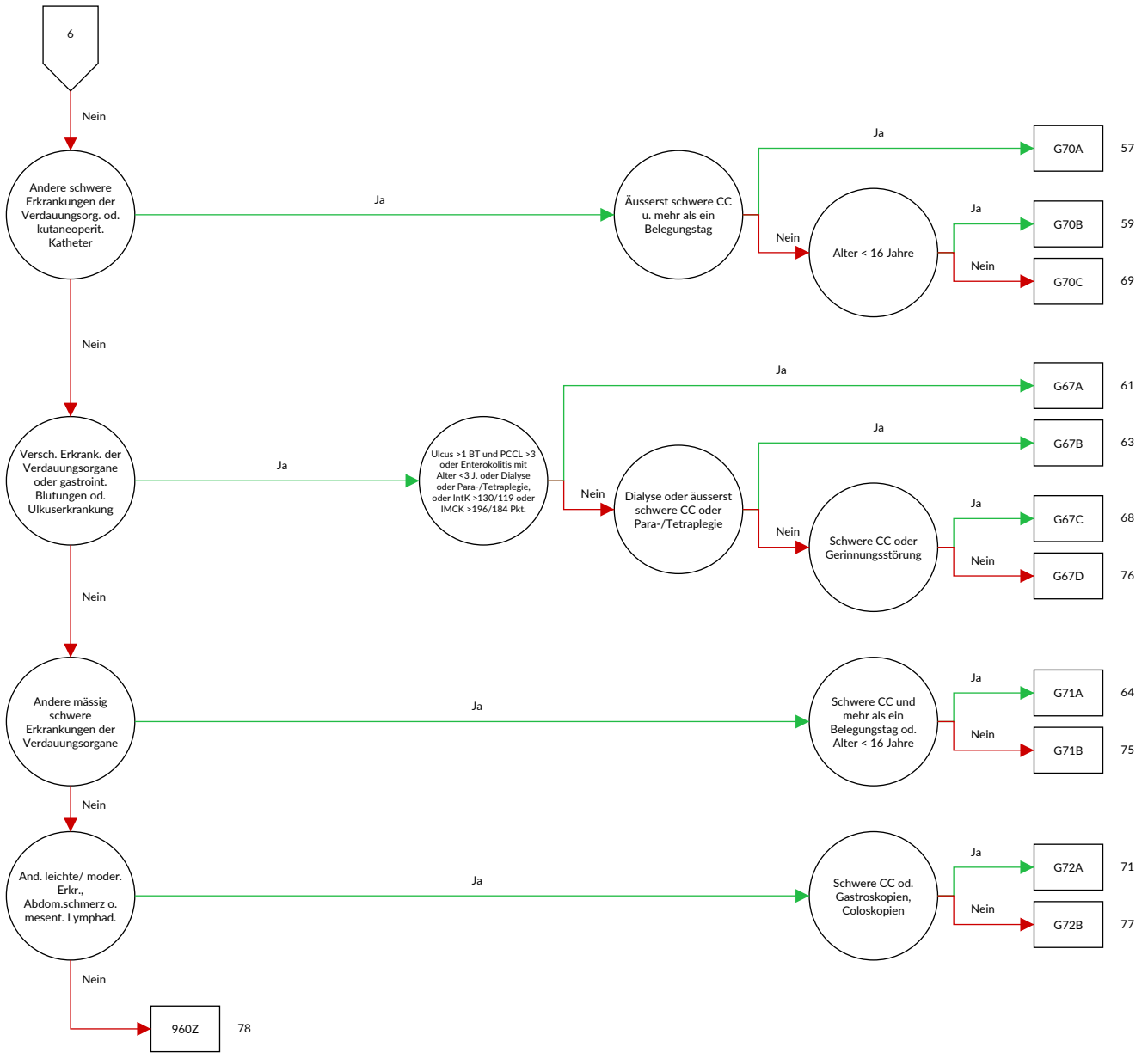

Entscheidungslogik MDC 06 Krankheiten und Störungen der Verdauungsorgane

Hauptdiagnose in Tabelle MDC06-0

Diagnose MDC06-0

| | | | |
|--------|---|--------|--|
| A00.0 | Cholera durch <i>Vibrio cholerae</i> O:1, Biovar cholerae | A18.3 | Tuberkulose des Darmes, des Peritoneums und der Mesenteriallymphknoten |
| A00.1 | Cholera durch <i>Vibrio cholerae</i> O:1, Biovar eltor | | |
| A00.9 | Cholera, nicht näher bezeichnet | A21.3 | Gastrointestinale Tularämie |
| A02.0 | Salmonellenenteritis | A22.2 | Darmmilzbrand |
| A03.0 | Shigellose durch <i>Shigella dysenteriae</i> | A42.1 | Abdominale Aktinomykose |
| A03.1 | Shigellose durch <i>Shigella flexneri</i> | A51.1 | Analer Primäraffekt bei Syphilis |
| A03.2 | Shigellose durch <i>Shigella boydii</i> | A54.6 | Gonokokkeninfektion des Anus und des Rektums |
| A03.3 | Shigellose durch <i>Shigella sonnei</i> | A56.3 | Chlamydieninfektion des Anus und des Rektums |
| A03.8 | Sonstige Shigellosen | B37.81 | Candida-Ösophagitis |
| A03.9 | Shigellose, nicht näher bezeichnet | B68.0 | Befall durch <i>Taenia solium</i> |
| A04.0 | Darminfektion durch enteropathogene <i>Escherichia coli</i> | B68.1 | Befall durch <i>Taenia saginata</i> |
| | | B68.9 | Taeniasis, nicht näher bezeichnet |
| A04.1 | Darminfektion durch enterotoxinbildende <i>Escherichia coli</i> | B69.8 | Zystizerkose an sonstigen Lokalisationen |
| | | B69.9 | Zystizerkose, nicht näher bezeichnet |
| A04.2 | Darminfektion durch enteroinvasive <i>Escherichia coli</i> | B70.0 | Diphyllobothriose |
| A04.3 | Darminfektion durch enterohämorrhagische <i>Escherichia coli</i> | B70.1 | Sparganose |
| | | B71.0 | Hymenolepiasis |
| A04.4 | Sonstige Darminfektionen durch <i>Escherichia coli</i> | B71.1 | Dipylidiose |
| A04.5 | Enteritis durch <i>Campylobacter</i> | B71.8 | Sonstige näher bezeichnete Zestodeninfektionen |
| A04.6 | Enteritis durch <i>Yersinia enterocolitica</i> | B71.9 | Zestodeninfektion, nicht näher bezeichnet |
| A04.70 | Enterokolitis durch <i>Clostridium difficile</i> ohne Megakolon, ohne sonstige Organkomplikationen | B76.0 | Ankylostomiasis |
| | | B76.1 | Nekatoriasis |
| A04.71 | Enterokolitis durch <i>Clostridium difficile</i> ohne Megakolon, mit sonstigen Organkomplikationen | B76.8 | Sonstige Hakenwurm-Krankheiten |
| | | B76.9 | Hakenwurm-Krankheit, nicht näher bezeichnet |
| A04.72 | Enterokolitis durch <i>Clostridium difficile</i> mit Megakolon, ohne sonstige Organkomplikationen | B77.0 | Askaridose mit intestinalen Komplikationen |
| | | B77.8 | Askaridose mit sonstigen Komplikationen |
| A04.73 | Enterokolitis durch <i>Clostridium difficile</i> mit Megakolon, mit sonstigen Organkomplikationen | B77.9 | Askaridose, nicht näher bezeichnet |
| | | B78.0 | Strongyloidiasis des Darmes |
| A04.79 | Enterokolitis durch <i>Clostridium difficile</i> , nicht näher bezeichnet | B78.1 | Strongyloidiasis der Haut |
| | | B78.7 | Disseminierte Strongyloidiasis |
| A04.8 | Sonstige näher bezeichnete bakterielle Darminfektionen | B78.9 | Strongyloidiasis, nicht näher bezeichnet |
| | | B79 | Trichuriasis |
| A04.9 | Bakterielle Darminfektion, nicht näher bezeichnet | B80 | Enterobiasis |
| A05.0 | Lebensmittelvergiftung durch Staphylokokken | B81.0 | Anisakiasis |
| A05.2 | Lebensmittelvergiftung durch <i>Clostridium perfringens</i> [<i>Clostridium welchii</i>] | B81.1 | Intestinale Kapillariasis |
| | | B81.2 | Trichostrongyliasis |
| A05.3 | Lebensmittelvergiftung durch <i>Vibrio parahaemolyticus</i> | B81.3 | Intestinale Angiostrongyliasis |
| | | B81.8 | Sonstige näher bezeichnete intestinale Helminthosen |
| A05.4 | Lebensmittelvergiftung durch <i>Bacillus cereus</i> | | |
| A05.8 | Sonstige näher bezeichnete bakteriell bedingte Lebensmittelvergiftungen | B82.0 | Intestinale Helminthose, nicht näher bezeichnet |
| | | B82.9 | Intestinaler Parasitismus, nicht näher bezeichnet |
| A05.9 | Bakteriell bedingte Lebensmittelvergiftung, nicht näher bezeichnet | C15.0 | Bösartige Neubildung: Zervikaler Ösophagus |
| | | C15.1 | Bösartige Neubildung: Thorakaler Ösophagus |
| A06.0 | Akute Amöbenruhr | C15.2 | Bösartige Neubildung: Abdominaler Ösophagus |
| A06.1 | Chronische intestinale Amöbiasis | C15.3 | Bösartige Neubildung: Ösophagus, oberes Drittel |
| A06.2 | Nichtdysenterische Kolitis durch Amöben | C15.4 | Bösartige Neubildung: Ösophagus, mittleres Drittel |
| A07.0 | Balantidiose | C15.5 | Bösartige Neubildung: Ösophagus, unteres Drittel |
| A07.1 | Giardiasis [Lambliasis] | C15.8 | Bösartige Neubildung: Ösophagus, mehrere Teilbereiche überlappend |
| A07.2 | Kryptosporidiose | | |
| A07.3 | Isosporose | C15.9 | Bösartige Neubildung: Ösophagus, nicht näher bezeichnet |
| A07.8 | Sonstige näher bezeichnete Darmkrankheiten durch Protozoen | C16.0 | Bösartige Neubildung: Kardia |
| | | C16.1 | Bösartige Neubildung: Fundus ventriculi |
| A07.9 | Darmkrankheit durch Protozoen, nicht näher bezeichnet | C16.2 | Bösartige Neubildung: Corpus ventriculi |
| | | C16.3 | Bösartige Neubildung: Antrum pyloricum |
| A08.0 | Enteritis durch Rotaviren | C16.4 | Bösartige Neubildung: Pylorus |
| A08.1 | Akute Gastroenteritis durch Norovirus | C16.5 | Bösartige Neubildung: Kleine Krümmung des Magens, nicht näher bezeichnet |
| A08.2 | Enteritis durch Adenoviren | | |
| A08.3 | Enteritis durch sonstige Viren | C16.6 | Bösartige Neubildung: Große Krümmung des Magens, nicht näher bezeichnet |
| A08.4 | Virusbedingte Darminfektion, nicht näher bezeichnet | | |
| A08.5 | Sonstige näher bezeichnete Darminfektionen | C16.8 | Bösartige Neubildung: Magen, mehrere Teilbereiche überlappend |
| A09.0 | Sonstige und nicht näher bezeichnete Gastroenteritis und Kolitis infektiösen Ursprungs | | |
| | | C16.9 | Bösartige Neubildung: Magen, nicht näher bezeichnet |
| A09.9 | Sonstige und nicht näher bezeichnete Gastroenteritis und Kolitis nicht näher bezeichneten Ursprungs | C17.0 | Bösartige Neubildung: Duodenum |

| | | | |
|-------|--|--------|--|
| C17.1 | Bösartige Neubildung: Jejunum | D12.7 | Gutartige Neubildung: Rektosigmoid, Übergang |
| C17.2 | Bösartige Neubildung: Ileum | D12.8 | Gutartige Neubildung: Rektum |
| C17.3 | Bösartige Neubildung: Meckel-Divertikel | D12.9 | Gutartige Neubildung: Analkanal und Anus |
| C17.8 | Bösartige Neubildung: Dünndarm, mehrere Teilbereiche überlappend | D13.0 | Gutartige Neubildung: Ösophagus |
| C17.9 | Bösartige Neubildung: Dünndarm, nicht näher bezeichnet | D13.1 | Gutartige Neubildung: Magen |
| C18.0 | Bösartige Neubildung: Zäkum | D13.2 | Gutartige Neubildung: Duodenum |
| C18.1 | Bösartige Neubildung: Appendix vermiformis | D13.3 | Gutartige Neubildung: Sonstige und nicht näher bezeichnete Teile des Dünndarmes |
| C18.2 | Bösartige Neubildung: Colon ascendens | D13.9 | Gutartige Neubildung: Ungenau bezeichnete Lokalisationen innerhalb des Verdauungssystems |
| C18.3 | Bösartige Neubildung: Flexura coli dextra [hepatica] | D17.5 | Gutartige Neubildung des Fettgewebes der intraabdominalen Organe |
| C18.4 | Bösartige Neubildung: Colon transversum | D18.04 | Hämangiom: Verdauungssystem |
| C18.5 | Bösartige Neubildung: Flexura coli sinistra [lienalis] | D19.1 | Gutartige Neubildung: Mesotheliales Gewebe des Peritoneums |
| C18.6 | Bösartige Neubildung: Colon descendens | D20.0 | Gutartige Neubildung: Retroperitoneum |
| C18.7 | Bösartige Neubildung: Colon sigmoideum | D20.1 | Gutartige Neubildung: Peritoneum |
| C18.8 | Bösartige Neubildung: Kolon, mehrere Teilbereiche überlappend | D21.4 | Sonstige gutartige Neubildungen: Bindegewebe und andere Weichteilgewebe des Abdomens |
| C18.9 | Bösartige Neubildung: Kolon, nicht näher bezeichnet | D37.1 | Neubildung unsicheren oder unbekanntes Verhaltens: Magen |
| C19 | Bösartige Neubildung am Rektosigmoid, Übergang | D37.2 | Neubildung unsicheren oder unbekanntes Verhaltens: Dünndarm |
| C20 | Bösartige Neubildung des Rektums | D37.3 | Neubildung unsicheren oder unbekanntes Verhaltens: Appendix vermiformis |
| C21.0 | Bösartige Neubildung: Anus, nicht näher bezeichnet | D37.4 | Neubildung unsicheren oder unbekanntes Verhaltens: Kolon |
| C21.1 | Bösartige Neubildung: Analkanal | D37.5 | Neubildung unsicheren oder unbekanntes Verhaltens: Rektum |
| C21.2 | Bösartige Neubildung: Kloakenregion | D37.78 | Neubildung unsicheren oder unbekanntes Verhaltens: Sonstige Verdauungsorgane |
| C21.8 | Bösartige Neubildung: Rektum, Anus und Analkanal, mehrere Teilbereiche überlappend | D37.9 | Neubildung unsicheren oder unbekanntes Verhaltens: Verdauungsorgan, nicht näher bezeichnet |
| C26.0 | Bösartige Neubildung: Intestinaltrakt, Teil nicht näher bezeichnet | D48.3 | Neubildung unsicheren oder unbekanntes Verhaltens: Retroperitoneum |
| C26.8 | Bösartige Neubildung: Verdauungssystem, mehrere Teilbereiche überlappend | D48.4 | Neubildung unsicheren oder unbekanntes Verhaltens: Peritoneum |
| C26.9 | Bösartige Neubildung: Ungenau bezeichnete Lokalisationen des Verdauungssystems | E16.4 | Abnorme Gastrinsekretion |
| C45.1 | Mesotheliom des Peritoneums | E73.0 | Angeborener Laktasemangel |
| C47.4 | Bösartige Neubildung: Periphere Nerven des Abdomens | E73.1 | Sekundärer Laktasemangel |
| C48.0 | Bösartige Neubildung: Retroperitoneum | E73.8 | Sonstige Laktoseintoleranz |
| C48.1 | Bösartige Neubildung: Näher bezeichnete Teile des Peritoneums | E73.9 | Laktoseintoleranz, nicht näher bezeichnet |
| C48.2 | Bösartige Neubildung: Peritoneum, nicht näher bezeichnet | E74.1 | Störungen des Fruktosestoffwechsels |
| C48.8 | Bösartige Neubildung: Retroperitoneum und Peritoneum, mehrere Teilbereiche überlappend | E74.3 | Sonstige Störungen der intestinalen Kohlenhydratabsorption |
| C49.4 | Bösartige Neubildung: Bindegewebe und andere Weichteilgewebe des Abdomens | E84.1 | Zystische Fibrose mit Darmmanifestationen |
| C76.2 | Bösartige Neubildung ungenau bezeichneter Lokalisationen: Abdomen | I77.4 | Arteria-coeliaca-Kompressions-Syndrom |
| C78.4 | Sekundäre bösartige Neubildung des Dünndarmes | I85.0 | Ösophagusvarizen mit Blutung |
| C78.5 | Sekundäre bösartige Neubildung des Dickdarmes und des Rektums | I85.9 | Ösophagusvarizen ohne Blutung |
| C78.6 | Sekundäre bösartige Neubildung des Retroperitoneums und des Peritoneums | I86.80 | Dünndarmvarizen |
| C78.8 | Sekundäre bösartige Neubildung sonstiger und nicht näher bezeichneter Verdauungsorgane | I86.81 | Dickdarmvarizen |
| D00.1 | Carcinoma in situ: Ösophagus | I86.82 | Rektumvarizen |
| D00.2 | Carcinoma in situ: Magen | I88.0 | Unspezifische mesenteriale Lymphadenitis |
| D01.0 | Carcinoma in situ: Kolon | I98.2 | Ösophagus- und Magenvarizen bei anderenorts klassifizierten Krankheiten, ohne Angabe einer Blutung |
| D01.1 | Carcinoma in situ: Rektosigmoid, Übergang | I98.3 | Ösophagus- und Magenvarizen bei anderenorts klassifizierten Krankheiten, mit Angabe einer Blutung |
| D01.2 | Carcinoma in situ: Rektum | K20 | Ösophagitis |
| D01.3 | Carcinoma in situ: Analkanal und Anus | K21.0 | Gastroösophageale Refluxkrankheit mit Ösophagitis |
| D01.4 | Carcinoma in situ: Sonstige und nicht näher bezeichnete Teile des Darmes | K21.9 | Gastroösophageale Refluxkrankheit ohne Ösophagitis |
| D01.7 | Carcinoma in situ: Sonstige näher bezeichnete Verdauungsorgane | K22.0 | Achalasie der Kardias |
| D01.9 | Carcinoma in situ: Verdauungsorgan, nicht näher bezeichnet | K22.1 | Ösophagusulkus |
| D12.0 | Gutartige Neubildung: Zäkum | K22.2 | Ösophagusverschluss |
| D12.1 | Gutartige Neubildung: Appendix vermiformis | K22.3 | Perforation des Ösophagus |
| D12.2 | Gutartige Neubildung: Colon ascendens | K22.4 | Dyskinesie des Ösophagus |
| D12.3 | Gutartige Neubildung: Colon transversum | K22.5 | Divertikel des Ösophagus, erworben |
| D12.4 | Gutartige Neubildung: Colon descendens | K22.6 | Mallory-Weiss-Syndrom |
| D12.5 | Gutartige Neubildung: Colon sigmoideum | K22.7 | Barrett-Ösophagus |
| D12.6 | Gutartige Neubildung: Kolon, nicht näher bezeichnet | | |

| | | | |
|--------|--|--------|--|
| K22.80 | Ösophagusfistel | K28.7 | Ulcus pepticum jejuni: Chronisch, ohne Blutung oder Perforation |
| K22.81 | Ösophagusblutung | | |
| K22.88 | Sonstige näher bezeichnete Krankheiten des Ösophagus | K28.9 | Ulcus pepticum jejuni: Weder als akut noch als chronisch bezeichnet, ohne Blutung oder Perforation |
| K22.9 | Krankheit des Ösophagus, nicht näher bezeichnet | K29.0 | Akute hämorrhagische Gastritis |
| K23.0 | Tuberkulose des Ösophagus {A18.8} | K29.1 | Sonstige akute Gastritis |
| K23.8 | Krankheiten des Ösophagus bei sonstigen anderenorts klassifizierten Krankheiten | K29.2 | Alkoholgastritis |
| K25.0 | Ulcus ventriculi: Akut, mit Blutung | K29.3 | Chronische Oberflächengastritis |
| K25.1 | Ulcus ventriculi: Akut, mit Perforation | K29.4 | Chronische atrophische Gastritis |
| K25.2 | Ulcus ventriculi: Akut, mit Blutung und Perforation | K29.5 | Chronische Gastritis, nicht näher bezeichnet |
| K25.3 | Ulcus ventriculi: Akut, ohne Blutung oder Perforation | K29.6 | Sonstige Gastritis |
| K25.4 | Ulcus ventriculi: Chronisch oder nicht näher bezeichnet, mit Blutung | K29.7 | Gastritis, nicht näher bezeichnet |
| K25.5 | Ulcus ventriculi: Chronisch oder nicht näher bezeichnet, mit Perforation | K29.8 | Duodenitis |
| K25.6 | Ulcus ventriculi: Chronisch oder nicht näher bezeichnet, mit Blutung und Perforation | K29.9 | Gastroduodenitis, nicht näher bezeichnet |
| K25.7 | Ulcus ventriculi: Chronisch, ohne Blutung oder Perforation | K30 | Funktionelle Dyspepsie |
| K25.9 | Ulcus ventriculi: Weder als akut noch als chronisch bezeichnet, ohne Blutung oder Perforation | K31.0 | Akute Magendilatation |
| K26.0 | Ulcus duodeni: Akut, mit Blutung | K31.10 | Hypertrophische Pylorusstenose beim Erwachsenen |
| K26.1 | Ulcus duodeni: Akut, mit Perforation | K31.11 | Entzündliche Pylorusstenose beim Erwachsenen |
| K26.2 | Ulcus duodeni: Akut, mit Blutung und Perforation | K31.12 | Pylorusstenose beim Erwachsenen durch Kompression und Infiltration |
| K26.3 | Ulcus duodeni: Akut, ohne Blutung oder Perforation | | |
| K26.4 | Ulcus duodeni: Chronisch oder nicht näher bezeichnet, mit Blutung | K31.18 | Sonstige und nicht näher bezeichnete Magenausgangstenose beim Erwachsenen |
| K26.5 | Ulcus duodeni: Chronisch oder nicht näher bezeichnet, mit Perforation | K31.2 | Sanduhrförmige Striktur und Stenose des Magens |
| K26.6 | Ulcus duodeni: Chronisch oder nicht näher bezeichnet, mit Blutung und Perforation | K31.3 | Pylorospasmus, anderenorts nicht klassifiziert |
| K26.7 | Ulcus duodeni: Chronisch, ohne Blutung oder Perforation | K31.4 | Magendivertikel |
| K26.9 | Ulcus duodeni: Weder als akut noch als chronisch bezeichnet, ohne Blutung oder Perforation | K31.5 | Duodenalverschluss |
| K27.0 | Ulcus pepticum, Lokalisation nicht näher bezeichnet: Akut, mit Blutung | K31.6 | Fistel des Magens und des Duodenums |
| K27.1 | Ulcus pepticum, Lokalisation nicht näher bezeichnet: Akut, mit Perforation | K31.7 | Polyp des Magens und des Duodenums |
| K27.2 | Ulcus pepticum, Lokalisation nicht näher bezeichnet: Akut, mit Blutung und Perforation | K31.81 | Angiodysplasie des Magens und des Duodenums ohne Angabe einer Blutung |
| K27.3 | Ulcus pepticum, Lokalisation nicht näher bezeichnet: Akut, ohne Blutung oder Perforation | K31.82 | Angiodysplasie des Magens und des Duodenums mit Blutung |
| K27.4 | Ulcus pepticum, Lokalisation nicht näher bezeichnet: Chronisch oder nicht näher bezeichnet, mit Blutung | K31.88 | Sonstige näher bezeichnete Krankheiten des Magens und des Duodenums |
| K27.5 | Ulcus pepticum, Lokalisation nicht näher bezeichnet: Chronisch oder nicht näher bezeichnet, mit Perforation | K31.9 | Krankheit des Magens und des Duodenums, nicht näher bezeichnet |
| K27.6 | Ulcus pepticum, Lokalisation nicht näher bezeichnet: Chronisch oder nicht näher bezeichnet, mit Blutung und Perforation | K35.2 | Akute Appendizitis mit generalisierter Peritonitis |
| K27.7 | Ulcus pepticum, Lokalisation nicht näher bezeichnet: Chronisch, ohne Blutung oder Perforation | K35.30 | Akute Appendizitis mit lokalisierter Peritonitis ohne Perforation oder Ruptur |
| K27.9 | Ulcus pepticum, Lokalisation nicht näher bezeichnet: Weder als akut noch als chronisch bezeichnet, ohne Blutung oder Perforation | K35.31 | Akute Appendizitis mit lokalisierter Peritonitis mit Perforation oder Ruptur |
| K28.0 | Ulcus pepticum jejuni: Akut, mit Blutung | K35.32 | Akute Appendizitis mit Peritonealabszess |
| K28.1 | Ulcus pepticum jejuni: Akut, mit Perforation | K35.8 | Akute Appendizitis, nicht näher bezeichnet |
| K28.2 | Ulcus pepticum jejuni: Akut, mit Blutung und Perforation | K36 | Sonstige Appendizitis |
| K28.3 | Ulcus pepticum jejuni: Akut, ohne Blutung oder Perforation | K37 | Nicht näher bezeichnete Appendizitis |
| K28.4 | Ulcus pepticum jejuni: Chronisch oder nicht näher bezeichnet, mit Blutung | K38.0 | Hyperplasie der Appendix |
| K28.5 | Ulcus pepticum jejuni: Chronisch oder nicht näher bezeichnet, mit Perforation | K38.1 | Appendixkonkremente |
| K28.6 | Ulcus pepticum jejuni: Chronisch oder nicht näher bezeichnet, mit Blutung und Perforation | K38.2 | Appendixdivertikel |
| | | K38.3 | Appendixfistel |
| | | K38.8 | Sonstige näher bezeichnete Krankheiten der Appendix |
| | | K38.9 | Krankheit der Appendix, nicht näher bezeichnet |
| | | K40.00 | Doppelseitige Hernia inguinalis mit Einklemmung, ohne Gangrän: Nicht als Rezidivhernie bezeichnet |
| | | K40.01 | Doppelseitige Hernia inguinalis mit Einklemmung, ohne Gangrän: Rezidivhernie |
| | | K40.10 | Doppelseitige Hernia inguinalis mit Gangrän: Nicht als Rezidivhernie bezeichnet |
| | | K40.11 | Doppelseitige Hernia inguinalis mit Gangrän: Rezidivhernie |
| | | K40.20 | Doppelseitige Hernia inguinalis, ohne Einklemmung und ohne Gangrän: Nicht als Rezidivhernie bezeichnet |
| | | K40.21 | Doppelseitige Hernia inguinalis, ohne Einklemmung und ohne Gangrän: Rezidivhernie |
| | | K40.30 | Hernia inguinalis, einseitig oder ohne Seitenangabe, mit Einklemmung, ohne Gangrän: Nicht als Rezidivhernie bezeichnet |
| | | K40.31 | Hernia inguinalis, einseitig oder ohne Seitenangabe, mit Einklemmung, ohne Gangrän: Rezidivhernie |

| | | | |
|--------|--|--------|---|
| K40.40 | Hernia inguinalis, einseitig oder ohne Seitenangabe, mit Gangrän: Nicht als Rezidivhernie bezeichnet | K45.1 | Sonstige näher bezeichnete abdominale Hernien mit Gangrän |
| K40.41 | Hernia inguinalis, einseitig oder ohne Seitenangabe, mit Gangrän: Rezidivhernie | K45.8 | Sonstige näher bezeichnete abdominale Hernien ohne Einklemmung und ohne Gangrän |
| K40.90 | Hernia inguinalis, einseitig oder ohne Seitenangabe, ohne Einklemmung und ohne Gangrän: Nicht als Rezidivhernie bezeichnet | K46.0 | Nicht näher bezeichnete abdominale Hernie mit Einklemmung, ohne Gangrän |
| K40.91 | Hernia inguinalis, einseitig oder ohne Seitenangabe, ohne Einklemmung und ohne Gangrän: Rezidivhernie | K46.1 | Nicht näher bezeichnete abdominale Hernie mit Gangrän |
| K41.00 | Doppelseitige Hernia femoralis mit Einklemmung, ohne Gangrän: Nicht als Rezidivhernie bezeichnet | K46.9 | Nicht näher bezeichnete abdominale Hernie ohne Einklemmung und ohne Gangrän |
| K41.01 | Doppelseitige Hernia femoralis mit Einklemmung, ohne Gangrän: Rezidivhernie | K50.0 | Crohn-Krankheit des Dünndarmes |
| K41.10 | Doppelseitige Hernia femoralis mit Gangrän: Nicht als Rezidivhernie bezeichnet | K50.1 | Crohn-Krankheit des Dickdarmes |
| K41.11 | Doppelseitige Hernia femoralis mit Gangrän: Rezidivhernie | K50.80 | Crohn-Krankheit des Magens |
| K41.20 | Doppelseitige Hernia femoralis ohne Einklemmung und ohne Gangrän: Nicht als Rezidivhernie bezeichnet | K50.81 | Crohn-Krankheit der Speiseröhre |
| K41.21 | Doppelseitige Hernia femoralis ohne Einklemmung und ohne Gangrän: Rezidivhernie | K50.82 | Crohn-Krankheit der Speiseröhre und des Magen-Darm-Traktes, mehrere Teilbereiche betreffend |
| K41.30 | Hernia femoralis, einseitig oder ohne Seitenangabe, mit Einklemmung, ohne Gangrän: Nicht als Rezidivhernie bezeichnet | K50.88 | Sonstige Crohn-Krankheit |
| K41.31 | Hernia femoralis, einseitig oder ohne Seitenangabe, mit Einklemmung, ohne Gangrän: Rezidivhernie | K50.9 | Crohn-Krankheit, nicht näher bezeichnet |
| K41.40 | Hernia femoralis, einseitig oder ohne Seitenangabe, mit Gangrän: Nicht als Rezidivhernie bezeichnet | K51.0 | Ulzeröse (chronische) Pankolitis |
| K41.41 | Hernia femoralis, einseitig oder ohne Seitenangabe, mit Gangrän: Rezidivhernie | K51.2 | Ulzeröse (chronische) Proktitis |
| K41.90 | Hernia femoralis, einseitig oder ohne Seitenangabe, ohne Einklemmung und ohne Gangrän: Nicht als Rezidivhernie bezeichnet | K51.3 | Ulzeröse (chronische) Rektosigmoiditis |
| K41.91 | Hernia femoralis, einseitig oder ohne Seitenangabe, ohne Einklemmung und ohne Gangrän: Rezidivhernie | K51.4 | Inflammatorische Polypen des Kolons |
| K42.0 | Hernia umbilicalis mit Einklemmung, ohne Gangrän | K51.5 | Linksseitige Colitis |
| K42.1 | Hernia umbilicalis mit Gangrän | K51.8 | Sonstige Colitis ulcerosa |
| K42.9 | Hernia umbilicalis ohne Einklemmung und ohne Gangrän | K51.9 | Colitis ulcerosa, nicht näher bezeichnet |
| K43.0 | Narbenhernie mit Einklemmung, ohne Gangrän | K52.0 | Gastroenteritis und Kolitis durch Strahleneinwirkung |
| K43.1 | Narbenhernie mit Gangrän | K52.1 | Toxische Gastroenteritis und Kolitis |
| K43.2 | Narbenhernie ohne Einklemmung und ohne Gangrän | K52.2 | Allergische und alimentäre Gastroenteritis und Kolitis |
| K43.3 | Parastomale Hernie mit Einklemmung, ohne Gangrän | K52.30 | Pancolitis indeterminata |
| K43.4 | Parastomale Hernie mit Gangrän | K52.31 | Linksseitige Colitis indeterminata |
| K43.5 | Parastomale Hernie ohne Einklemmung und ohne Gangrän | K52.32 | Colitis indeterminata des Rektosigmoids |
| K43.60 | Epigastrische Hernie mit Einklemmung, ohne Gangrän | K52.38 | Sonstige Colitis indeterminata |
| K43.68 | Sonstige Hernia ventralis mit Einklemmung, ohne Gangrän | K52.8 | Sonstige näher bezeichnete nichtinfektiöse Gastroenteritis und Kolitis |
| K43.69 | Nicht näher bezeichnete Hernia ventralis mit Einklemmung, ohne Gangrän | K52.9 | Nichtinfektiöse Gastroenteritis und Kolitis, nicht näher bezeichnet |
| K43.70 | Epigastrische Hernie mit Gangrän | K55.0 | Akute Gefäßkrankheiten des Darmes |
| K43.78 | Sonstige Hernia ventralis mit Gangrän | K55.1 | Chronische Gefäßkrankheiten des Darmes |
| K43.79 | Nicht näher bezeichnete Hernia ventralis mit Gangrän | K55.21 | Angiodysplasie des Kolons: Ohne Angabe einer Blutung |
| K43.90 | Epigastrische Hernie ohne Einklemmung und ohne Gangrän | K55.22 | Angiodysplasie des Kolons: Mit Blutung |
| K43.98 | Sonstige Hernia ventralis ohne Einklemmung und ohne Gangrän | K55.31 | Angiodysplasie des Dünndarmes ohne Angabe einer Blutung |
| K43.99 | Nicht näher bezeichnete Hernia ventralis ohne Einklemmung und ohne Gangrän | K55.32 | Angiodysplasie des Dünndarmes mit Blutung |
| K44.0 | Hernia diaphragmatica mit Einklemmung, ohne Gangrän | K55.8 | Sonstige Gefäßkrankheiten des Darmes |
| K44.1 | Hernia diaphragmatica mit Gangrän | K55.9 | Gefäßkrankheit des Darmes, nicht näher bezeichnet |
| K44.9 | Hernia diaphragmatica ohne Einklemmung und ohne Gangrän | K56.0 | Paralytischer Ileus |
| K45.0 | Sonstige näher bezeichnete abdominale Hernien mit Einklemmung, ohne Gangrän | K56.1 | Invagination |
| | | K56.2 | Volvulus |
| | | K56.3 | Gallensteinileus |
| | | K56.4 | Sonstige Obturation des Darmes |
| | | K56.5 | Intestinale Adhäsionen [Briden] mit Obstruktion |
| | | K56.6 | Sonstige und nicht näher bezeichnete intestinale Obstruktion |
| | | K56.7 | Ileus, nicht näher bezeichnet |
| | | K57.02 | Divertikulitis des Dünndarmes mit Perforation und Abszess, ohne Angabe einer Blutung |
| | | K57.03 | Divertikulitis des Dünndarmes mit Perforation, Abszess und Blutung |
| | | K57.10 | Divertikulose des Dünndarmes ohne Perforation, Abszess oder Angabe einer Blutung |
| | | K57.11 | Divertikulose des Dünndarmes ohne Perforation und Abszess, mit Blutung |
| | | K57.12 | Divertikulitis des Dünndarmes ohne Perforation, Abszess oder Angabe einer Blutung |
| | | K57.13 | Divertikulitis des Dünndarmes ohne Perforation und Abszess, mit Blutung |
| | | K57.22 | Divertikulitis des Dickdarmes mit Perforation und Abszess, ohne Angabe einer Blutung |

| | | | |
|--------|---|--------|--|
| K57.23 | Divertikulitis des Dickdarmes mit Perforation, Abszess und Blutung | K61.2 | Anorektalabszess |
| K57.30 | Divertikulose des Dickdarmes ohne Perforation, Abszess oder Angabe einer Blutung | K61.3 | Ischiorektalabszess |
| K57.31 | Divertikulose des Dickdarmes ohne Perforation oder Abszess, mit Blutung | K61.4 | Intrasphinktäer Abszess |
| K57.32 | Divertikulitis des Dickdarmes ohne Perforation, Abszess oder Angabe einer Blutung | K62.0 | Analpolyp |
| K57.33 | Divertikulitis des Dickdarmes ohne Perforation oder Abszess, mit Blutung | K62.1 | Rektumpolyp |
| K57.42 | Divertikulitis sowohl des Dünndarmes als auch des Dickdarmes mit Perforation und Abszess, ohne Angabe einer Blutung | K62.2 | Analprolaps |
| K57.43 | Divertikulitis sowohl des Dünndarmes als auch des Dickdarmes mit Perforation, Abszess und Blutung | K62.3 | Rektumprolaps |
| K57.50 | Divertikulose sowohl des Dünndarmes als auch des Dickdarmes ohne Perforation, Abszess oder Angabe einer Blutung | K62.4 | Stenose des Anus und des Rektums |
| K57.51 | Divertikulose sowohl des Dünndarmes als auch des Dickdarmes ohne Perforation oder Abszess, mit Blutung | K62.50 | Hämorrhagie des Anus |
| K57.52 | Divertikulitis sowohl des Dünndarmes als auch des Dickdarmes ohne Perforation, Abszess oder Angabe einer Blutung | K62.51 | Hämorrhagie des Rektums |
| K57.53 | Divertikulitis sowohl des Dünndarmes als auch des Dickdarmes ohne Perforation oder Abszess, mit Blutung | K62.59 | Anorektale Hämorrhagie, Lokalisation nicht näher bezeichnet |
| K57.82 | Divertikulitis des Darmes, Teil nicht näher bezeichnet, mit Perforation und Abszess, ohne Angabe einer Blutung | K62.6 | Ulkus des Anus und des Rektums |
| K57.83 | Divertikulitis des Darmes, Teil nicht näher bezeichnet, mit Perforation, Abszess und Blutung | K62.7 | Strahlenproktitis |
| K57.90 | Divertikulose des Darmes, Teil nicht näher bezeichnet, ohne Perforation, Abszess oder Angabe einer Blutung | K62.8 | Sonstige näher bezeichnete Krankheiten des Anus und des Rektums |
| K57.91 | Divertikulose des Darmes, Teil nicht näher bezeichnet, ohne Perforation oder Abszess, mit Blutung | K62.9 | Krankheit des Anus und des Rektums, nicht näher bezeichnet |
| K57.92 | Divertikulitis des Darmes, Teil nicht näher bezeichnet, ohne Perforation, Abszess oder Angabe einer Blutung | K63.0 | Darmabszess |
| K57.93 | Divertikulitis des Darmes, Teil nicht näher bezeichnet, ohne Perforation oder Abszess, mit Blutung | K63.1 | Perforation des Darmes (nichttraumatisch) |
| K58.1 | Reizdarmsyndrom, Diarrhoe-prädominant [RDS-D] | K63.2 | Darmfistel |
| K58.2 | Reizdarmsyndrom, Obstipations-prädominant [RDS-O] | K63.3 | Darmulkus |
| K58.3 | Reizdarmsyndrom mit wechselnden (gemischten) Stuhlgewohnheiten [RDS-M] | K63.4 | Enteroptose |
| K58.8 | Sonstiges und nicht näher bezeichnetes Reizdarmsyndrom | K63.5 | Polyp des Kolons |
| K59.00 | Obstipation bei Kolontransitstörung | K63.8 | Sonstige näher bezeichnete Krankheiten des Darmes |
| K59.01 | Obstipation bei Stuhleerungsstörung | K63.9 | Darmkrankheit, nicht näher bezeichnet |
| K59.02 | Medikamentös induzierte Obstipation | K64.0 | Hämorrhoiden 1. Grades |
| K59.09 | Sonstige und nicht näher bezeichnete Obstipation | K64.1 | Hämorrhoiden 2. Grades |
| K59.1 | Funktionelle Diarrhoe | K64.2 | Hämorrhoiden 3. Grades |
| K59.2 | Neurogene Darmstörung, anderenorts nicht klassifiziert | K64.3 | Hämorrhoiden 4. Grades |
| K59.3 | Megakolon, anderenorts nicht klassifiziert | K64.4 | Marisken als Folgezustand von Hämorrhoiden |
| K59.4 | Analspasmus | K64.5 | Perianalvenenthrombose |
| K59.8 | Sonstige näher bezeichnete funktionelle Darmstörungen | K64.8 | Sonstige Hämorrhoiden |
| K59.9 | Funktionelle Darmstörung, nicht näher bezeichnet | K64.9 | Hämorrhoiden, nicht näher bezeichnet |
| K60.0 | Akute Analfissur | K65.00 | Spontane bakterielle Peritonitis [SBP] (akut) |
| K60.1 | Chronische Analfissur | K65.09 | Sonstige und nicht näher bezeichnete akute Peritonitis |
| K60.2 | Analfissur, nicht näher bezeichnet | K65.8 | Sonstige Peritonitis |
| K60.3 | Analfistel | K65.9 | Peritonitis, nicht näher bezeichnet |
| K60.4 | Rektalfistel | K66.0 | Peritoneale Adhäsionen |
| K60.5 | Anorektalfistel | K66.1 | Hämoperitoneum |
| K61.0 | Analabszess | K66.8 | Sonstige näher bezeichnete Krankheiten des Peritoneums |
| K61.1 | Rektalabszess | K66.9 | Krankheit des Peritoneums, nicht näher bezeichnet |
| | | K67.0 | Chlamydienperitonitis {A74.8} |
| | | K67.1 | Gonokokkenperitonitis {A54.8} |
| | | K67.2 | Syphilitische Peritonitis {A52.7} |
| | | K67.3 | Tuberkulöse Peritonitis {A18.3} |
| | | K67.8 | Sonstige Krankheiten des Peritoneums bei anderenorts klassifizierten Infektionskrankheiten |
| | | K90.0 | Zöliakie |
| | | K90.1 | Tropische Sprue |
| | | K90.2 | Syndrom der blinden Schlinge, anderenorts nicht klassifiziert |
| | | K90.3 | Pankreatogene Steatorrhoe |
| | | K90.4 | Malabsorption durch Intoleranz, anderenorts nicht klassifiziert |
| | | K90.8 | Sonstige intestinale Malabsorption |
| | | K90.9 | Intestinale Malabsorption, nicht näher bezeichnet |
| | | K91.0 | Erbrechen nach gastrointestinalem chirurgischem Eingriff |
| | | K91.1 | Syndrome des operierten Magens |
| | | K91.2 | Malabsorption nach chirurgischem Eingriff, anderenorts nicht klassifiziert |
| | | K91.3 | Postoperativer Darmverschluss |
| | | K91.4 | Funktionsstörung nach Kolostomie oder Enterostomie |
| | | K91.80 | Generalisierte Mukositis bei Immunkompromittierung |
| | | K91.83 | Insuffizienzen von Anastomosen und Nähten nach Operationen am sonstigen Verdauungstrakt |

| | | | |
|--------|--|--------|---|
| K91.88 | Sonstige Krankheiten des Verdauungssystems nach medizinischen Maßnahmen, anderenorts nicht klassifiziert | Q40.2 | Sonstige näher bezeichnete angeborene Fehlbildungen des Magens |
| K91.9 | Krankheit des Verdauungssystems nach medizinischen Maßnahmen, nicht näher bezeichnet | Q40.3 | Angeborene Fehlbildung des Magens, nicht näher bezeichnet |
| K92.0 | Hämatemesis | Q40.8 | Sonstige näher bezeichnete angeborene Fehlbildungen des oberen Verdauungstraktes |
| K92.1 | Meläna | Q40.9 | Angeborene Fehlbildung des oberen Verdauungstraktes, nicht näher bezeichnet |
| K92.2 | Gastrointestinale Blutung, nicht näher bezeichnet | Q41.0 | Angeborene(s) Fehlen, Atresie und Stenose des Duodenums |
| K92.8 | Sonstige näher bezeichnete Krankheiten des Verdauungssystems | Q41.1 | Angeborene(s) Fehlen, Atresie und Stenose des Jejunums |
| K92.9 | Krankheit des Verdauungssystems, nicht näher bezeichnet | Q41.2 | Angeborene(s) Fehlen, Atresie und Stenose des Ileums |
| K93.0 | Tuberkulose des Darmes, des Peritoneums und der Mesenteriallymphknoten {A18.3} | Q41.8 | Angeborene(s) Fehlen, Atresie und Stenose sonstiger näher bezeichneter Teile des Dünndarmes |
| K93.1 | Megakolon bei Chagas-Krankheit {B57.3} | Q41.9 | Angeborene(s) Fehlen, Atresie und Stenose des Dünndarmes, Teil nicht näher bezeichnet |
| K93.21 | Stadium 1 der akuten Verdauungstrakt-Graft-versus-Host-Krankheit {T86.01} | Q42.0 | Angeborene(s) Fehlen, Atresie und Stenose des Rektums mit Fistel |
| K93.22 | Stadium 2 der akuten Verdauungstrakt-Graft-versus-Host-Krankheit {T86.02} | Q42.1 | Angeborene(s) Fehlen, Atresie und Stenose des Rektums ohne Fistel |
| K93.23 | Stadium 3 der akuten Verdauungstrakt-Graft-versus-Host-Krankheit {T86.02} | Q42.2 | Angeborene(s) Fehlen, Atresie und Stenose des Anus mit Fistel |
| K93.24 | Stadium 4 der akuten Verdauungstrakt-Graft-versus-Host-Krankheit {T86.02} | Q42.3 | Angeborene(s) Fehlen, Atresie und Stenose des Anus ohne Fistel |
| K93.31 | Stadium 1 der chronischen Verdauungstrakt-Graft-versus-Host-Krankheit {T86.05}, {T86.06} | Q42.8 | Angeborene(s) Fehlen, Atresie und Stenose sonstiger Teile des Dickdarmes |
| K93.32 | Stadium 2 der chronischen Verdauungstrakt-Graft-versus-Host-Krankheit {T86.06} | Q42.9 | Angeborene(s) Fehlen, Atresie und Stenose des Dickdarmes, Teil nicht näher bezeichnet |
| K93.33 | Stadium 3 der chronischen Verdauungstrakt-Graft-versus-Host-Krankheit {T86.07} | Q43.0 | Meckel-Divertikel |
| K93.41 | Stadium 1 der chronischen Mundschleimhaut-Graft-versus-Host-Krankheit {T86.05}, {T86.06} | Q43.1 | Hirschsprung-Krankheit |
| K93.42 | Stadium 2 der chronischen Mundschleimhaut-Graft-versus-Host-Krankheit {T86.06} | Q43.2 | Sonstige angeborene Funktionsstörungen des Kolons |
| K93.43 | Stadium 3 der chronischen Mundschleimhaut-Graft-versus-Host-Krankheit {T86.07} | Q43.3 | Angeborene Fehlbildungen, die die Darmfixation betreffen |
| K93.8 | Krankheiten sonstiger näher bezeichneter Verdauungsorgane bei anderenorts klassifizierten Krankheiten | Q43.40 | Duplikatur des Dünndarmes |
| N80.5 | Endometriose des Darmes | Q43.41 | Duplikatur des Kolons |
| N82.2 | Fistel zwischen Vagina und Dünndarm | Q43.42 | Duplikatur des Rektums |
| N82.3 | Fistel zwischen Vagina und Dickdarm | Q43.49 | Duplikatur des Darmes, nicht näher bezeichnet |
| N82.4 | Sonstige Fisteln zwischen weiblichem Genital- und Darmtrakt | Q43.5 | Ektopia ani |
| P76.1 | Transitorischer Ileus beim Neugeborenen | Q43.6 | Angeborene Fistel des Rektums und des Anus |
| P76.2 | Darmverschluss beim Neugeborenen durch eingedickte Milch | Q43.7 | Kloakenpersistenz |
| P76.8 | Sonstiger näher bezeichneter Darmverschluss beim Neugeborenen | Q43.8 | Sonstige näher bezeichnete angeborene Fehlbildungen des Darmes |
| P76.9 | Darmverschluss beim Neugeborenen, nicht näher bezeichnet | Q43.9 | Angeborene Fehlbildung des Darmes, nicht näher bezeichnet |
| P77 | Enterocolitis necroticans beim Fetus und Neugeborenen | Q45.8 | Sonstige näher bezeichnete angeborene Fehlbildungen des Verdauungssystems |
| P78.0 | Darmp perforation in der Perinatalperiode | Q45.9 | Angeborene Fehlbildung des Verdauungssystems, nicht näher bezeichnet |
| P78.3 | Nichtinfektiöse Diarrhoe beim Neugeborenen | Q79.2 | Exomphalus |
| P78.8 | Sonstige näher bezeichnete Krankheiten des Verdauungssystems in der Perinatalperiode | Q79.3 | Gastroschisis |
| P78.9 | Krankheit des Verdauungssystems in der Perinatalperiode, nicht näher bezeichnet | Q79.4 | Bauchdeckenaplasie-Syndrom |
| Q39.0 | Ösophagusatresie ohne Fistel | Q79.5 | Sonstige angeborene Fehlbildungen der Bauchdecke |
| Q39.1 | Ösophagusatresie mit Ösophagotrachealfistel | Q89.3 | Situs inversus |
| Q39.2 | Angeborene Ösophagotrachealfistel ohne Atresie | R10.0 | Akutes Abdomen |
| Q39.3 | Angeborene Ösophagusstenose und -striktur | R10.1 | Schmerzen im Bereich des Oberbauches |
| Q39.4 | Angeborene Ösophagusmembran | R10.3 | Schmerzen mit Lokalisation in anderen Teilen des Unterbauches |
| Q39.5 | Angeborene Dilatation des Ösophagus | R10.4 | Sonstige und nicht näher bezeichnete Bauchschmerzen |
| Q39.6 | Ösophagusdivertikel (angeboren) | R11 | Übelkeit und Erbrechen |
| Q39.8 | Sonstige angeborene Fehlbildungen des Ösophagus | R12 | Sodbrennen |
| Q39.9 | Angeborene Fehlbildung des Ösophagus, nicht näher bezeichnet | R13.0 | Dysphagie mit Beaufsichtigungspflicht während der Nahrungsaufnahme |
| Q40.0 | Angeborene hypertrophische Pylorusstenose | R13.1 | Dysphagie bei absaugpflichtigem Tracheostoma mit (teilweise) geblockter Trachealkanüle |
| Q40.1 | Angeborene Hiatushernie | R13.9 | Sonstige und nicht näher bezeichnete Dysphagie |
| | | R14 | Flatulenz und verwandte Zustände |
| | | R15 | Stuhlinkontinenz |

| | | | |
|--------|--|--------|--|
| R19.0 | Schwellung, Raumforderung und Knoten im Abdomen und Becken | S36.52 | Verletzung: Colon transversum |
| R19.1 | Abnorme Darmgeräusche | S36.53 | Verletzung: Colon descendens |
| R19.2 | Sichtbare Peristaltik | S36.54 | Verletzung: Colon sigmoideum |
| R19.3 | Bauchdeckenspannung | S36.59 | Verletzung: Sonstige und mehrere Teile des Dickdarmes |
| R19.4 | Veränderungen der Stuhlgewohnheiten | S36.6 | Verletzung des Rektums |
| R19.5 | Sonstige Stuhlveränderungen | S36.7 | Verletzung mehrerer intraabdominaler Organe |
| R19.80 | Abdominales Kompartmentsyndrom | S36.81 | Verletzung: Peritoneum |
| R19.88 | Sonstige näher bezeichnete Symptome, die das Verdauungssystem und das Abdomen betreffen | S36.82 | Verletzung: Mesenterium |
| R85.0 | Abnorme Befunde in Untersuchungsmaterialien aus Verdauungsorganen und Bauchhöhle: Abnormer Enzymwert | S36.9 | Verletzung eines nicht näher bezeichneten intraabdominalen Organs |
| R85.1 | Abnorme Befunde in Untersuchungsmaterialien aus Verdauungsorganen und Bauchhöhle: Abnormer Hormonwert | T18.1 | Fremdkörper im Ösophagus |
| | | T18.2 | Fremdkörper im Magen |
| R85.2 | Abnorme Befunde in Untersuchungsmaterialien aus Verdauungsorganen und Bauchhöhle: Abnormer Wert für sonstige Drogen, Arzneimittel und biologisch aktive Substanzen | T18.3 | Fremdkörper im Dünndarm |
| | | T18.4 | Fremdkörper im Dickdarm |
| R85.3 | Abnorme Befunde in Untersuchungsmaterialien aus Verdauungsorganen und Bauchhöhle: Abnormer Wert für Substanzen vorwiegend nichtmedizinischer Herkunft | T18.5 | Fremdkörper in Anus und Rektum |
| | | T18.8 | Fremdkörper an sonstigen und mehreren Lokalisationen des Verdauungstraktes |
| R85.4 | Abnorme Befunde in Untersuchungsmaterialien aus Verdauungsorganen und Bauchhöhle: Abnorme immunologische Befunde | T18.9 | Fremdkörper im Verdauungstrakt, Teil nicht näher bezeichnet |
| | | T28.1 | Verbrennung des Ösophagus |
| R85.5 | Abnorme Befunde in Untersuchungsmaterialien aus Verdauungsorganen und Bauchhöhle: Abnorme mikrobiologische Befunde | T28.2 | Verbrennung sonstiger Teile des Verdauungstraktes |
| | | T28.6 | Verätzung des Ösophagus |
| R85.6 | Abnorme Befunde in Untersuchungsmaterialien aus Verdauungsorganen und Bauchhöhle: Abnorme zytologische Befunde | T28.7 | Verätzung sonstiger Teile des Verdauungstraktes |
| | | T85.50 | Mechanische Komplikation durch Prothesen, Implantate oder Transplantate im Ösophagus |
| R85.7 | Abnorme Befunde in Untersuchungsmaterialien aus Verdauungsorganen und Bauchhöhle: Abnorme histologische Befunde | T85.51 | Mechanische Komplikation durch Prothesen, Implantate oder Transplantate im sonstigen oberen Gastrointestinaltrakt |
| | | T85.52 | Mechanische Komplikation durch Prothesen, Implantate oder Transplantate im unteren Gastrointestinaltrakt |
| R85.8 | Abnorme Befunde in Untersuchungsmaterialien aus Verdauungsorganen und Bauchhöhle: Sonstige abnorme Befunde | T85.53 | Mechanische Komplikation durch Prothesen, Implantate oder Transplantate in den Gallenwegen |
| | | T85.54 | Mechanische Komplikation durch Prothesen, Implantate oder Transplantate im Pankreas |
| R85.9 | Abnorme Befunde in Untersuchungsmaterialien aus Verdauungsorganen und Bauchhöhle: Nicht näher bezeichneter abnormer Befund | T85.59 | Mechanische Komplikation durch gastrointestinale Prothesen, Implantate oder Transplantate, Lokalisation nicht näher bezeichnet |
| | | T85.74 | Infektion und entzündliche Reaktion durch perkutan-endoskopische Gastrostomie-Sonde [PEG-Sonde] |
| R93.3 | Abnorme Befunde bei der bildgebenden Diagnostik sonstiger Teile des Verdauungstraktes | T85.76 | Infektion und entzündliche Reaktion durch sonstige interne Prothesen, Implantate oder Transplantate im sonstigen Gastrointestinaltrakt |
| R93.5 | Abnorme Befunde bei der bildgebenden Diagnostik sonstiger Abdominalregionen, einschließlich des Retroperitoneums | T91.5 | Folgen einer Verletzung der intraabdominalen Organe und der Beckenorgane |
| S27.83 | Verletzung: Ösophagus, Pars thoracica | U69.40 | Rekurrenente Infektion mit Clostridium difficile |
| S36.3 | Verletzung des Magens | Z43.1 | Versorgung eines Gastrostomas |
| S36.40 | Verletzung: Dünndarm, Teil nicht näher bezeichnet | Z43.2 | Versorgung eines Ileostomas |
| S36.41 | Verletzung: Duodenum | Z43.3 | Versorgung eines Kolostomas |
| S36.49 | Verletzung: Sonstiger und mehrere Teile des Dünndarmes | Z43.4 | Versorgung anderer künstlicher Körperöffnungen des Verdauungstraktes |
| S36.50 | Verletzung: Dickdarm, Teil nicht näher bezeichnet | Z46.5 | Versorgen mit und Anpassen eines Ileostomas oder von sonstigen Vorrichtungen im Magen-Darm-Trakt |
| S36.51 | Verletzung: Colon ascendens | Z90.3 | Verlust von Teilen des Magens |

ADRG G02**Eingriffe an Dün- und Dickdarm mit komplizierendem Eingriff oder Diagnose oder Eingriff bei angeborener Fehlbildung, Alter < 2 Jahre**

Prozedur in Tabelle G02-3 oder Prozedur in Tabelle G02-4 und Diagnose in Tabelle G02-1 oder (Definition der Basis-DRG (G18) oder Definition der Basis-DRG (G19)) und Prozedur in Tabelle G02-5 und Alter < 2 Jahre

DRG G02A**Eingriffe oder komplizierende Diagnose an Dün- und Dickdarm mit äusserst schweren CC**

(Prozedur in Tabelle G02-3 oder Prozedur in Tabelle G02-4) und Diagnose in Tabelle G02-2 und PCCL > 3

DRG G02B**Komplexer Eingriff oder mit anderem Eingriff an Magen, Ösophagus und Duodenum und angeborener Fehlbildung, Alter < 2 Jahre****Diagnose G02-1**

| | | | |
|-------|---|--------|--|
| C78.6 | Sekundäre bösartige Neubildung des Retroperitoneums und des Peritoneums | K65.00 | Spontane bakterielle Peritonitis [SBP] (akut) |
| | | K65.09 | Sonstige und nicht näher bezeichnete akute Peritonitis |
| C78.7 | Sekundäre bösartige Neubildung der Leber und der intrahepatischen Gallengänge | K65.8 | Sonstige Peritonitis |
| K63.1 | Perforation des Darmes (nichttraumatisch) | K65.9 | Peritonitis, nicht näher bezeichnet |

Diagnose G02-2

| | | | |
|--------|---|--------|---|
| K50.0 | Crohn-Krankheit des Dünndarmes | K51.5 | Linksseitige Kolitis |
| K50.1 | Crohn-Krankheit des Dickdarmes | K63.1 | Perforation des Darmes (nichttraumatisch) |
| K50.80 | Crohn-Krankheit des Magens | K63.2 | Darmfistel |
| K50.81 | Crohn-Krankheit der Speiseröhre | K65.00 | Spontane bakterielle Peritonitis [SBP] (akut) |
| K50.82 | Crohn-Krankheit der Speiseröhre und des Magen-Darm-Traktes, mehrere Teilbereiche betreffend | K65.09 | Sonstige und nicht näher bezeichnete akute Peritonitis |
| K51.0 | Ulzeröse (chronische) Pankolitis | K65.8 | Sonstige Peritonitis |
| K51.2 | Ulzeröse (chronische) Proktitis | K65.9 | Peritonitis, nicht näher bezeichnet |
| K51.3 | Ulzeröse (chronische) Rektosigmoiditis | K91.83 | Insuffizienzen von Anastomosen und Nähten nach Operationen am sonstigen Verdauungstrakt |
| K51.4 | Inflammatorische Polypen des Kolons | | |

Prozedur G02-3

| | | | |
|------------|--|------------|---|
| 45.61 ↔ | Multiple Segmentresektion am Dünndarm | 45.78.22 ↔ | Multiple Segmentresektion, laparoskopisch |
| 45.74.11 ↔ | Resektion des Colon transversum, offen chirurgisch | 45.79 ↔ | Teilresektion am Dickdarm, sonstige |
| 45.74.12 ↔ | Resektion des Colon transversum, laparoskopisch | 49.74 ↔ | M. gracilis-Transposition bei Analinkontinenz |
| 45.78.21 ↔ | Multiple Segmentresektion, offen chirurgisch | | |

Prozedur G02-4

| | | | |
|------------|--|------------|--|
| 44.5X.00 ↔ | Revision einer Magenanastomose, n.n.bez. | 44.5X.43 ↔ | Reversal nach biliopankreatischer Diversion (BPD), offen chirurgisch |
| 44.5X.10 ↔ | Revision einer Magenanastomose nach Billroth I und II-Operation | 44.5X.44 ↔ | Reversal nach biliopankreatischer Diversion (BPD), laparoskopisch |
| 44.5X.21 ↔ | Revision einer Magenanastomose nach Magenbypass oder mit intestinaler Interposition, offen chirurgisch | 44.5X.51 ↔ | Reversal nach Gastric Bypass, offen chirurgisch |
| 44.5X.22 ↔ | Revision einer Magenanastomose nach Magenbypass oder mit intestinaler Interposition, laparoskopisch | 44.5X.52 ↔ | Reversal nach Gastric Bypass, laparoskopisch |
| 44.5X.33 ↔ | Pouchrevision nach Gastric Bypass ohne Neuanlage, offen chirurgisch | 44.5X.99 ↔ | Revision einer Magenanastomose, sonstige |
| 44.5X.34 ↔ | Pouchrevision nach Gastric Bypass ohne Neuanlage, laparoskopisch | 44.63.00 ↔ | Verschluss einer anderen Magenfistel, n.n.bez. |
| 44.5X.35 ↔ | Pouchrevision nach Gastric Bypass mit Neuanlage, offen chirurgisch | 44.63.11 ↔ | Verschluss einer anderen Magenfistel, offen chirurgisch |
| 44.5X.36 ↔ | Pouchrevision nach Gastric Bypass mit Neuanlage, laparoskopisch | 44.63.12 ↔ | Verschluss einer anderen Magenfistel, laparoskopisch |
| 44.5X.41 ↔ | Revision nach biliopankreatischer Diversion [BPD], offen chirurgisch | 44.63.99 ↔ | Verschluss einer anderen Magenfistel, sonstige |
| 44.5X.42 ↔ | Revision nach biliopankreatischer Diversion [BPD], laparoskopisch | 45.50 ↔ | Isolation eines Darmsegments, n.n.bez. |
| | | 45.51 ↔ | Isolation eines Dünndarmsegments |
| | | 45.52 ↔ | Isolation eines Dickdarmsegments |
| | | 45.62 ↔ | Sonstige Teilresektion am Dünndarm |
| | | 45.63.00 ↔ | Totalexstirpation des Dünndarms, n.n.bez. |
| | | 45.63.99 ↔ | Totalexstirpation des Dünndarms, sonstige |
| | | 45.70 ↔ | Teilresektion am Dickdarm, n.n.bez. |
| | | 45.73.11 ↔ | Hemikolektomie rechts, offen chirurgisch |
| | | 45.73.12 ↔ | Hemikolektomie rechts, laparoskopisch |

| | |
|---|---|
| 45.75.11 ↔ Hemikolektomie links, offen chirurgisch | 45.89 ↔ Kolektomie und Proktokolektomie, sonstige |
| 45.75.12 ↔ Hemikolektomie links, laparoskopisch | 45.90 ↔ Intestinale Anastomose, n.n.bez. |
| 45.75.21 ↔ Hemikolektomie links mit Sigmoidektomie, offen chirurgisch | 45.91 ↔ Dünndarm-Dünndarm-Anastomose |
| 45.75.22 ↔ Hemikolektomie links mit Sigmoidektomie, laparoskopisch | 45.92.11 ↔ Dünndarm-Rektum-Anastomose mit Bildung eines Reservoirs [Pouch] |
| 45.76.00 ↔ Sigmoidektomie, n.n.bez. | 45.92.12 ↔ Dünndarm-Rektum-Anastomose ohne Bildung eines Reservoirs [Pouch] |
| 45.76.09 ↔ Sigmoidektomie, sonstige | 45.93 ↔ Dünndarm-Dickdarm-Anastomose |
| 45.76.11 ↔ Sigmoidektomie, offen chirurgisch | 45.94 ↔ Dickdarm-Dickdarm-Anastomose |
| 45.76.21 ↔ Sigmoidektomie, laparoskopisch | 45.95.11 ↔ Dünndarm-Anus-Anastomose mit Bildung eines Reservoirs |
| 45.77.11 ↔ Erweiterte Hemikolektomie rechts, offen chirurgisch | 45.95.12 ↔ Dünndarm-Anus-Anastomose ohne Bildung eines Reservoirs |
| 45.77.12 ↔ Erweiterte Hemikolektomie rechts, laparoskopisch | 45.95.21 ↔ Dickdarm-Anus-Anastomose |
| 45.77.21 ↔ Erweiterte Hemikolektomie links, offen chirurgisch | 45.96 ↔ Dickdarm-Rektum-Anastomose |
| 45.77.22 ↔ Erweiterte Hemikolektomie links, laparoskopisch | 45.97.11 ↔ Neuanlage einer Fusspunktanastomose am Dünndarm, offen chirurgisch |
| 45.78.11 ↔ Segmentresektion, offen chirurgisch | 45.97.12 ↔ Neuanlage einer Fusspunktanastomose am Dünndarm, laparoskopisch |
| 45.78.12 ↔ Segmentresektion, laparoskopisch | 45.98.13 ↔ Revision einer Anastomose zum Anus |
| 45.78.21 ↔ Multiple Segmentresektion, offen chirurgisch | 45.99 ↔ Intestinale Anastomose, sonstige |
| 45.78.22 ↔ Multiple Segmentresektion, laparoskopisch | 48.1 ↔ Proktostomie |
| 45.79 ↔ Teilresektion am Dickdarm, sonstige | |
| 45.80 ↔ Kolektomie und Proktokolektomie, n.n.bez. | |
| 45.81.11 ↔ Kolektomie, offen chirurgisch | |
| 45.81.12 ↔ Kolektomie, laparoskopisch | |

Prozedur G02-5

| | |
|--|---|
| 02.34 ↔ Ventrikelshunt zu Bauchhöhle und Bauchorganen | 38.85.23 ↔ Sonstiger chirurgischer Verschluss der V. subclavia |
| 02.41.20 ↔ Spülung und Exploration eines Ventrikelshunts, peripherer Teil | 39.52.00 ↔ Sonstige Korrektur eines Aneurysmas, n.n.bez. |
| 02.42.20 ↔ Ersetzen eines Ventrikelshunts, peripherer Teil | 39.52.11 ↔ Sonstige Korrektur eines Aneurysmas von intrakraniellen Blutgefässen |
| 31.73 ↔ Verschluss einer anderen trachealen Fistel | 39.52.19 ↔ Sonstige Korrektur eines Aneurysmas von Blutgefässen an Kopf und Hals, sonstige |
| 32.41.15 ↔ Lobektomie an der Lunge, thorakoskopisch, ohne bronchoplastische sowie ohne angioplastische Erweiterung | 39.52.20 ↔ Sonstige Korrektur eines Aneurysmas der Aorta, n.n.bez. |
| 32.41.16 ↔ Lobektomie an der Lunge, thorakoskopisch, mit bronchoplastischer Erweiterung | 39.52.21 ↔ Sonstige offen chirurgische Korrektur eines Aneurysmas der Aorta ascendens, des Aortenbogens und der thorakalen Aorta |
| 32.41.17 ↔ Lobektomie an der Lunge, thorakoskopisch, mit angioplastischer Erweiterung | 39.52.22 ↔ Sonstige offen chirurgische Korrektur eines Aneurysmas der Aorta abdominalis |
| 32.41.18 ↔ Lobektomie an der Lunge, thorakoskopisch, mit bronchoplastischer sowie mit angioplastischer Erweiterung | 39.54.00 ↔ Re-entry Operation, n.n.bez. |
| 32.42.15 ↔ Lobektomie an der Lunge, offen chirurgisch, ohne bronchoplastische sowie ohne angioplastische Erweiterung | 39.54.11 ↔ Re-entry Operation, thorakale Aorta, offen chirurgisch |
| 32.42.16 ↔ Lobektomie an der Lunge, offen chirurgisch, mit bronchoplastischer Erweiterung | 39.54.12 ↔ Re-entry Operation, thorakale Aorta, endovaskulärer Zugang |
| 32.42.17 ↔ Lobektomie an der Lunge, offen chirurgisch, mit angioplastischer Erweiterung | 39.54.21 ↔ Re-entry Operation, Aorta abdominalis, offen chirurgisch |
| 32.42.18 ↔ Lobektomie an der Lunge, offen chirurgisch, mit bronchoplastischer sowie mit angioplastischer Erweiterung | 39.54.22 ↔ Re-entry Operation, Aorta abdominalis, endovaskulärer Zugang |
| 33.34.10 ↔ Thorakoplastik, partiell | 42.51.00 ↔ Intrathorakale Ösophagoösophagostomie, n.n.bez. |
| 33.34.20 ↔ Thorakoplastik, komplett | 42.51.10 ↔ Intrathorakale Ösophagoösophagostomie, Rekonstruktion der Ösophaguspassage bei Atresie und Versorgung einer kongenitalen ösophagotrachealen Fistel |
| 33.34.99 ↔ Thorakoplastik, sonstige | 42.51.99 ↔ Intrathorakale Ösophagoösophagostomie, sonstige |
| 33.39 ↔ Chirurgischer Lungenkollaps, sonstige | 44.66.00 ↔ Sonstige Massnahmen zur Rekonstruktion der ösophagogastrischen Sphinkterfunktion, n.n.bez. |
| 34.84 ↔ Sonstige plastische Rekonstruktion am Zwerchfell | 44.66.11 ↔ Hiatusplastik bei bariatrischem Eingriff, offen chirurgisch |
| 38.84.00 ↔ Sonstiger chirurgischer Verschluss der Aorta, n.n.bez. | 44.67.00 ↔ Laparoskopische Massnahmen zur Rekonstruktion der ösophagogastrischen Sphinkterfunktion, n.n.bez. |
| 38.84.10 ↔ Sonstiger chirurgischer Verschluss der thorakalen Aorta | 44.67.10 ↔ Laparoskopische Massnahmen zur Rekonstruktion der ösophagogastrischen Sphinkterfunktion, Kardioplastik, laparoskopisch |
| 38.84.20 ↔ Sonstiger chirurgischer Verschluss der Aorta abdominalis | 44.67.20 ↔ Laparoskopische Massnahmen zur Rekonstruktion der ösophagogastrischen Sphinkterfunktion, (Hemi-)Fundoplikatio, laparoskopisch |
| 38.85.00 ↔ Sonstiger chirurgischer Verschluss von anderen thorakalen Gefässen, n.n.bez. | 45.61 ↔ Multiple Segmentresektion am Dünndarm |
| 38.85.11 ↔ Sonstiger chirurgischer Verschluss der A. subclavia | 45.62 ↔ Sonstige Teilresektion am Dünndarm |
| 38.85.12 ↔ Sonstiger chirurgischer Verschluss der A. pulmonalis | 45.63.00 ↔ Totalexstirpation des Dünndarms, n.n.bez. |
| 38.85.13 ↔ Sonstiger chirurgischer Verschluss des Truncus brachiocephalicus | 45.63.99 ↔ Totalexstirpation des Dünndarms, sonstige |
| 38.85.21 ↔ Sonstiger chirurgischer Verschluss der V. cava superior | 45.70 ↔ Teilresektion am Dickdarm, n.n.bez. |
| 38.85.22 ↔ Sonstiger chirurgischer Verschluss der V. pulmonalis | |

| | | | |
|------------|--|------------|--|
| 45.72.11 ↔ | Ileozäkale Resektion, offen chirurgisch | 46.43.12 ↔ | Abtragung des vorverlagerten Teiles eines Kolostomas |
| 45.72.12 ↔ | Ileozäkale Resektion, laparoskopisch | 46.43.20 ↔ | Umwandlung eines Kolostomas in ein kontinentes Stoma |
| 45.73.11 ↔ | Hemikolektomie rechts, offen chirurgisch | 46.51.10 ↔ | Verschluss eines doppelläufigen Dünndarm-Stomas |
| 45.73.12 ↔ | Hemikolektomie rechts, laparoskopisch | 46.51.20 ↔ | Verschluss eines endständigen Dünndarm-Stomas |
| 45.74.11 ↔ | Resektion des Colon transversum, offen chirurgisch | 46.52.10 ↔ | Verschluss einer doppelläufigen Kolostomie |
| 45.74.12 ↔ | Resektion des Colon transversum, laparoskopisch | 46.52.20 ↔ | Verschluss einer endständigen Kolostomie |
| 45.75.11 ↔ | Hemikolektomie links, offen chirurgisch | 48.1 ↔ | Proktostomie |
| 45.75.12 ↔ | Hemikolektomie links, laparoskopisch | 48.74 ↔ | Rektorektostomie |
| 45.75.21 ↔ | Hemikolektomie links mit Sigmoidektomie, offen chirurgisch | 49.77.11 ↔ | Anoproktoplastik, offen chirurgisch |
| 45.75.22 ↔ | Hemikolektomie links mit Sigmoidektomie, laparoskopisch | 49.77.12 ↔ | Anoproktoplastik, perineal |
| 45.76.00 ↔ | Sigmoidektomie, n.n.bez. | 49.77.13 ↔ | Anoproktoplastik, laparoskopisch |
| 45.76.09 ↔ | Sigmoidektomie, sonstige | 49.78.00 ↔ | Rekonstruktion kongenitaler anorektaler Agnesien und Analatresien, n.n.bez. |
| 45.76.11 ↔ | Sigmoidektomie, offen chirurgisch | 49.78.09 ↔ | Rekonstruktion kongenitaler anorektaler Agnesien und Analatresien, sonstige |
| 45.76.21 ↔ | Sigmoidektomie, laparoskopisch | 49.78.11 ↔ | Anteriore Anorektoplastik, offen chirurgisch und perineal |
| 45.77.11 ↔ | Erweiterte Hemikolektomie rechts, offen chirurgisch | 49.78.12 ↔ | Posteriore sagittale Anorektoplastik [PSARP], offen chirurgisch und perineal |
| 45.77.12 ↔ | Erweiterte Hemikolektomie rechts, laparoskopisch | 49.78.13 ↔ | Posteriore sagittale Anorektoplastik [PSARP] mit Fistelverschluss zum Urogenitaltrakt, offen chirurgisch und perineal |
| 45.77.21 ↔ | Erweiterte Hemikolektomie links, offen chirurgisch | 49.78.14 ↔ | Posteriore sagittale Anorektoplastik [PSARP] mit Korrektur einer Fehlbildung der Vagina, offen chirurgisch und perineal |
| 45.77.22 ↔ | Erweiterte Hemikolektomie links, laparoskopisch | 49.78.21 ↔ | Abdominoperineale oder sakroabdominoperineale Durchzugsoperation bei kongenitalen anorektalen Agnesien und Analatresien |
| 45.78.11 ↔ | Segmentresektion, offen chirurgisch | 49.78.31 ↔ | Plastische Rekonstruktion des Anus bei kongenitalen anorektalen Agnesien und Analatresien, perineal |
| 45.78.12 ↔ | Segmentresektion, laparoskopisch | 53.70 ↔ | Operation einer Zwerchfellhernie, abdominaler Zugang, n.n.bez. |
| 45.80 ↔ | Kolektomie und Proktokolektomie, n.n.bez. | 53.71.11 ↔ | Operation einer Zwerchfellhernie, abdominaler Zugang, offen chirurgisch, ohne Implantation von Membranen und Netzen |
| 45.81.11 ↔ | Kolektomie, offen chirurgisch | 53.71.21 ↔ | Operation einer Zwerchfellhernie, abdominaler Zugang, offen chirurgisch, mit Implantation von Membranen und Netzen |
| 45.81.12 ↔ | Kolektomie, laparoskopisch | 53.72.11 ↔ | Operation einer Zwerchfellhernie, laparoskopisch, ohne Implantation von Membranen und Netzen |
| 45.82.11 ↔ | Proktokolektomie, offen chirurgisch | 53.72.21 ↔ | Operation einer Zwerchfellhernie, laparoskopisch, mit Implantation von Membranen und Netzen |
| 45.82.12 ↔ | Proktokolektomie, laparoskopisch | 53.79 ↔ | Operation einer Zwerchfellhernie, abdominaler Zugang, sonstige |
| 45.89 ↔ | Kolektomie und Proktokolektomie, sonstige | 53.80 ↔ | Operation einer Zwerchfellhernie, thorakaler und thorakoabdominaler Zugang, n.n.bez. |
| 45.90 ↔ | Intestinale Anastomose, n.n.bez. | 53.82 ↔ | Operation einer parasternalen Hernie |
| 45.92.11 ↔ | Dünndarm-Rektum-Anastomose mit Bildung eines Reservoirs [Pouch] | 53.83.11 ↔ | Operation einer Zwerchfellhernie, thorakaler Zugang, offen chirurgisch, ohne Implantation von Membranen und Netzen |
| 45.92.12 ↔ | Dünndarm-Rektum-Anastomose ohne Bildung eines Reservoirs [Pouch] | 53.83.21 ↔ | Operation einer Zwerchfellhernie, thorakaler Zugang, offen chirurgisch, mit Implantation von Membranen und Netzen |
| 45.93 ↔ | Dünndarm-Dickdarm-Anastomose | 53.84.11 ↔ | Operation einer Zwerchfellhernie, thorakoskopisch, ohne Implantation von Membranen und Netzen |
| 45.94 ↔ | Dickdarm-Dickdarm-Anastomose | 53.84.21 ↔ | Operation einer Zwerchfellhernie, thorakoskopisch, mit Implantation von Membranen und Netzen |
| 45.95.11 ↔ | Dünndarm-Anus-Anastomose mit Bildung eines Reservoirs | 53.85.11 ↔ | Operation einer Zwerchfellhernie, thorakoabdominaler Zugang, offen chirurgisch, ohne Implantation von Membranen und Netzen |
| 45.95.12 ↔ | Dünndarm-Anus-Anastomose ohne Bildung eines Reservoirs | 53.85.21 ↔ | Operation einer Zwerchfellhernie, thorakoabdominaler Zugang, offen chirurgisch, mit Implantation von Membranen und Netzen |
| 45.95.21 ↔ | Dickdarm-Anus-Anastomose | 53.89 ↔ | Operation einer Zwerchfellhernie, thorakaler und thorakoabdominaler Zugang, sonstige |
| 45.96 ↔ | Dickdarm-Rektum-Anastomose | 54.62 ↔ | Verzögerter Verschluss einer granulierenden Abdominalwunde |
| 45.97.11 ↔ | Neuanlage einer Fusspunktanastomose am Dünndarm, offen chirurgisch | 54.67 ↔ | Naht an Mesenterium, Omentum majus oder minus (nach Verletzung) |
| 45.97.12 ↔ | Neuanlage einer Fusspunktanastomose am Dünndarm, laparoskopisch | | |
| 45.98.13 ↔ | Revision einer Anastomose zum Anus | | |
| 45.99 ↔ | Intestinale Anastomose, sonstige | | |
| 46.02 ↔ | Resektion eines exteriorisierten Dünndarmsegments | | |
| 46.04 ↔ | Resektion eines exteriorisierten Dickdarmsegments | | |
| 46.10 ↔ | Kolostomie, n.n.bez. | | |
| 46.12.11 ↔ | Endständige Kolostomie, offen chirurgisch | | |
| 46.12.12 ↔ | Endständige Kolostomie, laparoskopisch | | |
| 46.15.11 ↔ | Doppelläufige Kolostomie, offen chirurgisch | | |
| 46.15.12 ↔ | Doppelläufige Kolostomie, laparoskopisch | | |
| 46.19 ↔ | Kolostomie, sonstige | | |
| 46.20 ↔ | Jejunostomie und Ileostomie, n.n.bez. | | |
| 46.25.11 ↔ | Endständige Jejunostomie und Ileostomie, offen chirurgisch | | |
| 46.25.12 ↔ | Endständige Jejunostomie und Ileostomie, laparoskopisch | | |
| 46.26.11 ↔ | Doppelläufige Jejunostomie und Ileostomie, offen chirurgisch | | |
| 46.26.12 ↔ | Doppelläufige Jejunostomie und Ileostomie, laparoskopisch | | |
| 46.29 ↔ | Jejunostomie und Ileostomie, sonstige | | |
| 46.2A ↔ | Anlage einer Bishop-Koop-Anastomose | | |
| 46.33 ↔ | Anlage einer Duodenostomie | | |
| 46.43.10 ↔ | Plastische Erweiterung oder Einengung eines Kolostomas | | |
| 46.43.11 ↔ | Neueinpflanzung eines Kolostomas | | |

54.71.10 ↔ Versorgung einer Gastroschisis, mit Transplantat oder Prothese

57.86 ↔ Plastische Rekonstruktion bei Ekstrophie der Harnblase

ADRG G03**Grosse Eingriffe an Magen, Ösophagus und Duodenum**

Prozedur in Tabelle G03-2

DRG G03A**Grosse Eingriffe an Magen, Ösophagus und Duodenum mit hochkomplexem Eingriff oder komplizierender Prozedur oder bei bestimmter bösartiger Neubildung**

Hauptdiagnose in Tabelle G03-1 oder Prozedur in Tabelle G03-3 oder Komplizierende Prozeduren

DRG G03B**Grosse Eingriffe an Magen, Ösophagus und Duodenum ausser bei bestimmter bösartiger Neubildung****Diagnose G03-1**

| | | | |
|-------|--|-------|---|
| C15.0 | Bösartige Neubildung: Zervikaler Ösophagus | C15.5 | Bösartige Neubildung: Ösophagus, unteres Drittel |
| C15.1 | Bösartige Neubildung: Thorakaler Ösophagus | C15.8 | Bösartige Neubildung: Ösophagus, mehrere Teilbereiche überlappend |
| C15.2 | Bösartige Neubildung: Abdominaler Ösophagus | C15.9 | Bösartige Neubildung: Ösophagus, nicht näher bezeichnet |
| C15.3 | Bösartige Neubildung: Ösophagus, oberes Drittel | | |
| C15.4 | Bösartige Neubildung: Ösophagus, mittleres Drittel | | |

Prozedur G03-2

| | | | |
|------------|--|------------|---|
| 42.41.20 ↔ | Partielle Ösophagektomie mit Wiederherstellung der Kontinuität | 42.66 ↔ | Sonstige prästernale Ösophagokolostomie |
| 42.42.00 ↔ | Totale Ösophagektomie, n.n.bez. | 42.68 ↔ | Sonstige prästernale Ösophagusanastomose mit Interposition |
| 42.42.10 ↔ | Totale Ösophagektomie, ohne Wiederherstellung der Kontinuität | 42.69 ↔ | Prästernale Ösophagusanastomose, sonstige |
| 42.42.20 ↔ | Totale Ösophagektomie, mit Wiederherstellung der Kontinuität, transmediastinal | 42.85 ↔ | Plastische Rekonstruktion an einer Ösophagusstenose |
| 42.42.21 ↔ | Totale Ösophagektomie, mit Wiederherstellung der Kontinuität, thorakoabdominal | 42.87 ↔ | Sonstiges Transplantat am Ösophagus |
| 42.42.29 ↔ | Totale Ösophagektomie, mit Wiederherstellung der Kontinuität, sonstiger Zugang | 43.6X.00 ↔ | Partielle Gastrektomie mit Anastomose zum Duodenum, n.n.bez. |
| 42.42.99 ↔ | Totale Ösophagektomie, sonstige | 43.6X.10 ↔ | Pylorusresektion mit Anastomose zum Duodenum |
| 42.51.00 ↔ | Intrathorakale Ösophagoösophagostomie, n.n.bez. | 43.6X.20 ↔ | Billroth I |
| 42.51.10 ↔ | Intrathorakale Ösophagoösophagostomie, Rekonstruktion der Ösophaguspassage bei Atresie und Versorgung einer kongenitalen ösophagotrachealen Fistel | 43.6X.99 ↔ | Partielle Gastrektomie mit Anastomose zum Duodenum, sonstige |
| 42.51.99 ↔ | Intrathorakale Ösophagoösophagostomie, sonstige | 43.81 ↔ | Partielle Gastrektomie mit Dünndarmtransposition |
| 42.52 ↔ | Intrathorakale Ösophagogastrostomie | 43.89.20 ↔ | Biliopankreatische Diversion des Magens nach Scopinaro, offen chirurgisch |
| 42.53 ↔ | Intrathorakale Ösophagusanastomose mit Interposition von Dünndarm | 43.89.21 ↔ | Biliopankreatische Diversion des Magens nach Scopinaro, laparoskopisch |
| 42.54 ↔ | Sonstige intrathorakale Ösophagoenterostomie | 43.89.30 ↔ | Biliopankreatische Diversion des Magens mit Duodenal-Switch [BPD-DS], offen chirurgisch |
| 42.55 ↔ | Intrathorakale Ösophagusanastomose mit Interposition von Dickdarm | 43.89.31 ↔ | Biliopankreatische Diversion des Magens mit Duodenal-Switch [BPD-DS], laparoskopisch |
| 42.56 ↔ | Sonstige intrathorakale Ösophagokolostomie | 43.91 ↔ | Totale Gastrektomie mit intestinaler Interposition |
| 42.58 ↔ | Intrathorakale Ösophagusanastomose mit anderer Interposition | 43.92 ↔ | Ösophagoduodenostomie oder Ösophagojejunostomie mit vollständiger Gastrektomie |
| 42.59 ↔ | Intrathorakale Anastomose am Ösophagus, sonstige | 43.99.00 ↔ | Sonstige totale Gastrektomie, n.n.bez. |
| 42.61 ↔ | Prästernale Ösophagoösophagostomie | 43.99.10 ↔ | Restgastrektomie nach bariatrischem Voreingriff, offen chirurgisch |
| 42.62 ↔ | Prästernale Ösophagogastrostomie | 43.99.11 ↔ | Restgastrektomie nach bariatrischem Voreingriff, laparoskopisch |
| 42.63 ↔ | Prästernale Ösophagusanastomose mit Interposition von Dünndarm | 43.99.99 ↔ | Sonstige totale Gastrektomie, sonstige |
| 42.64 ↔ | Sonstige prästernale Ösophagoenterostomie | | |
| 42.65 ↔ | Prästernale Ösophagusanastomose mit Interposition von Dickdarm | | |

Prozedur G03-3

| | | | |
|------------|--|------------|--|
| 42.40 ↔ | Ösophagektomie, n.n.bez. | 42.58 ↔ | Intrathorakale Ösophagusanastomose mit anderer Interposition |
| 42.41.20 ↔ | Partielle Ösophagektomie mit Wiederherstellung der Kontinuität | 42.59 ↔ | Intrathorakale Anastomose am Ösophagus, sonstige |
| 42.42.00 ↔ | Totale Ösophagektomie, n.n.bez. | 42.61 ↔ | Prästernale Ösophagoösophagostomie |
| 42.42.10 ↔ | Totale Ösophagektomie, ohne Wiederherstellung der Kontinuität | 42.62 ↔ | Prästernale Ösophagogastrostomie |
| 42.42.20 ↔ | Totale Ösophagektomie, mit Wiederherstellung der Kontinuität, transmediastinal | 42.63 ↔ | Prästernale Ösophagusanastomose mit Interposition von Dünndarm |
| 42.42.21 ↔ | Totale Ösophagektomie, mit Wiederherstellung der Kontinuität, thorakoabdominal | 42.64 ↔ | Sonstige prästernale Ösophagoenterostomie |
| 42.42.29 ↔ | Totale Ösophagektomie, mit Wiederherstellung der Kontinuität, sonstiger Zugang | 42.65 ↔ | Prästernale Ösophagusanastomose mit Interposition von Dickdarm |
| 42.42.99 ↔ | Totale Ösophagektomie, sonstige | 42.66 ↔ | Sonstige prästernale Ösophagokolostomie |
| 42.51.00 ↔ | Intrathorakale Ösophagoösophagostomie, n.n.bez. | 42.68 ↔ | Sonstige prästernale Ösophagusanastomose mit Interposition |
| 42.51.10 ↔ | Intrathorakale Ösophagoösophagostomie, Rekonstruktion der Ösophaguspassage bei Atresie und Versorgung einer kongenitalen ösophagotrachealen Fistel | 42.69 ↔ | Prästernale Ösophagusanastomose, sonstige |
| 42.51.99 ↔ | Intrathorakale Ösophagoösophagostomie, sonstige | 42.85 ↔ | Plastische Rekonstruktion an einer Ösophagusstenose |
| 42.52 ↔ | Intrathorakale Ösophagogastrostomie | 42.87 ↔ | Sonstiges Transplantat am Ösophagus |
| 42.53 ↔ | Intrathorakale Ösophagusanastomose mit Interposition von Dünndarm | 43.5 ↔ | Partielle Gastrektomie mit Anastomose zum Ösophagus |
| 42.54 ↔ | Sonstige intrathorakale Ösophagoenterostomie | 43.92 ↔ | Ösophagoduodenostomie oder Ösophagojejunostomie mit vollständiger Gastrektomie |
| 42.55 ↔ | Intrathorakale Ösophagusanastomose mit Interposition von Dickdarm | 52.50 ↔ | Partielle Pankreatektomie, n.n.bez. |
| 42.56 ↔ | Sonstige intrathorakale Ösophagokolostomie | 52.52.11 ↔ | Distale Pankreatektomie, offen chirurgisch |
| | | 52.52.12 ↔ | Distale Pankreatektomie, laparoskopisch |
| | | 52.59 ↔ | Partielle Pankreatektomie, sonstige |

ADRG G04**Kleine Eingriffe an Dünn- und Dickdarm**

Prozedur in Tabelle G04-1

DRG G04A**Kleine Eingriffe an Dünn- und Dickdarm mit äusserst schweren CC**

PCCL > 3

DRG G04B**Kleine Eingriffe an Dünn- und Dickdarm****Prozedur G04-1**

| | | | |
|------------|--|------------|---|
| 42.21 ↔ | Operative Ösophagoskopie durch Inzision | 46.99.52 ↔ | Einlegen oder Wechsel einer nicht selbstexpandierenden Prothese am Darm, laparoskopisch |
| 45.15 ↔ | Offene Biopsie am Dünndarm | 46.99.61 ↔ | Einlegen oder Wechsel einer selbstexpandierenden Prothese am Darm, offen chirurgisch |
| 45.26 ↔ | Offene Biopsie am Dickdarm | 46.99.62 ↔ | Einlegen oder Wechsel einer selbstexpandierenden Prothese am Darm, laparoskopisch |
| 45.41.21 ↔ | Lokale Exzision von Läsion oder Gewebe im Dickdarm, laparoskopisch | 46.99.71 ↔ | Entfernen einer Prothese am Darm, offen chirurgisch |
| 45.41.31 ↔ | Lokale Exzision von Läsion oder Gewebe im Dickdarm, offen chirurgisch | 46.99.72 ↔ | Entfernen einer Prothese am Darm, laparoskopisch |
| 46.51.00 ↔ | Verschluss eines Dünndarm-Stomas, n.n.bez. | 46.99.81 ↔ | Durchtrennung der Laddschen Bänder, offen chirurgisch |
| 46.51.10 ↔ | Verschluss eines doppelläufigen Dünndarm-Stomas | 46.99.82 ↔ | Durchtrennung der Laddschen Bänder, laparoskopisch |
| 46.51.20 ↔ | Verschluss eines endständigen Dünndarm-Stomas | 46.99.93 ↔ | Verschluss Mesolücke bei innerer Hernie, offen chirurgisch |
| 46.51.99 ↔ | Verschluss eines Dünndarm-Stomas, sonstige | 46.99.94 ↔ | Verschluss Mesolücke bei innerer Hernie, laparoskopisch |
| 46.52.10 ↔ | Verschluss einer doppelläufigen Kolostomie | 48.0 ↔ | Proktotomie |
| 46.52.20 ↔ | Verschluss einer endständigen Kolostomie | 48.21 ↔ | Transabdominale Rektosigmoidoskopie |
| 46.85.11 ↔ | Bougierung des Darmes, offen chirurgisch | 48.25 ↔ | Offene Biopsie am Rektum |
| 46.85.12 ↔ | Bougierung des Darmes, laparoskopisch | 56.84.00 ↔ | Verschluss einer anderen Ureterfistel, n.n.bez. |
| 46.85.21 ↔ | Dilatation des Dünndarms, offen chirurgisch | 56.84.10 ↔ | Verschluss einer Ureter-Darm-Fistel, offen chirurgisch |
| 46.85.22 ↔ | Dilatation des Dünndarms, laparoskopisch | 56.84.11 ↔ | Verschluss einer Ureter-Darm-Fistel, laparoskopisch |
| 46.85.31 ↔ | Dilatation des Dickdarms, offen chirurgisch | 56.84.20 ↔ | Verschluss einer ureterovaginale Fistel, offen chirurgisch |
| 46.85.32 ↔ | Dilatation des Dickdarms, laparoskopisch | | |
| 46.91 ↔ | Myotomie am Colon sigmoideum | | |
| 46.92 ↔ | Myotomie am übrigen Kolon, ausser Sigmoid | | |
| 46.99.10 ↔ | Dekompression des Darmes | | |
| 46.99.51 ↔ | Einlegen oder Wechsel einer nicht selbstexpandierenden Prothese am Darm, offen chirurgisch | | |

| | |
|--|---|
| 56.84.21 ↔ Verschluss einer ureterovaginale Fistel, laparoskopisch | 57.83 ↔ Verschluss einer vesikointestinalen Fistel |
| 56.84.22 ↔ Verschluss einer ureterovaginale Fistel, vaginal | 70.74 ↔ Verschluss einer vaginointestinalen Fistel |
| 56.84.99 ↔ Verschluss einer anderen Ureterfistel, sonstige | 70.75 ↔ Verschluss einer anderen Vaginalfistel |
| | 71.72 ↔ Verschluss einer Fistel an Vulva und Perineum |

ADRG G09**Eingriffe bei Hernien**

Mindestens eine Prozedur in Tabelle G09-4

DRG G09A**Eingriffe bei Hernien mit intensivmedizinischer Komplexbehandlung /IMCK > 119 Aufwandspunkten oder Vakuumbehandlung**

Mindestens eine Prozedur in Tabelle G09-5 oder Vakuumbehandlung

DRG G09B**Eingriffe bei Hernien mit äusserst schweren CC**

PCCL > 3

DRG G09C**Beidseitige Eingriffe bei Leisten- und Schenkelhernien mit Narbenhernie, mehrzeitige Eingriffe oder bestimmte abdominelle Eingriffe**

(Beidseitige Prozedur in Tabelle G09-6 und (Diagnose in Tabelle G09-1 oder (Hauptdiagnose in Tabelle G09-2 und Nebendiagnose in Tabelle G09-2)) oder mindestens zwei Behandlungen, die mindestens einen Tag auseinander liegen in [mindestens zwei Prozeduren in Tabelle G09-4] oder Prozedur in Tabelle G09-7) und (Prozedur in Tabelle G09-8 oder mindestens zwei Behandlungen, die mindestens einen Tag auseinander liegen in [mindestens zwei Prozeduren in Tabelle G09-4] oder Prozedur in Tabelle G09-7)

DRG G09D**Beidseitige Eingriffe bei Leisten- und Schenkelhernien**

Beidseitige Prozedur in Tabelle G09-6 und (Diagnose in Tabelle G09-1 oder (Hauptdiagnose in Tabelle G09-2 und Nebendiagnose in Tabelle G09-2)) oder mindestens zwei Behandlungen, die mindestens einen Tag auseinander liegen in [mindestens zwei Prozeduren in Tabelle G09-4] oder Prozedur in Tabelle G09-7

DRG G09E**Eingriffe bei Narbenhernien mit Transplantat oder bestimmten gleichzeitigen Eingriff**

(Prozedur in Tabelle G09-8 oder mindestens zwei Behandlungen am gleichen Tag in [mindestens eine Prozedur in Tabelle G09-4 und Prozedur in Tabelle G09-9] und Nebendiagnose in Tabelle G09-3) und (Prozedur in Tabelle G09-10 oder mindestens zwei Behandlungen am gleichen Tag in [mindestens eine Prozedur in Tabelle G09-4 und Prozedur in Tabelle G09-9] und Nebendiagnose in Tabelle G09-3)

DRG G09F**Eingriffe bei Narbenhernien**

Prozedur in Tabelle G09-8 oder mindestens zwei Behandlungen am gleichen Tag in [mindestens eine Prozedur in Tabelle G09-4 und Prozedur in Tabelle G09-9] und Nebendiagnose in Tabelle G09-3

DRG G09G**Eingriffe bei Leisten- und Schenkelhernien****DRG G09H****Eingriffe bei Hernien, ein Belegungstag**

Verweildauer ist gleich 1 Tag

Diagnose G09-1

| | | | |
|--------|--|--------|--|
| K40.00 | Doppelseitige Hernia inguinalis mit Einklemmung, ohne Gangrän: Nicht als Rezidivhernie bezeichnet | K41.00 | Doppelseitige Hernia femoralis mit Einklemmung, ohne Gangrän: Nicht als Rezidivhernie bezeichnet |
| K40.01 | Doppelseitige Hernia inguinalis mit Einklemmung, ohne Gangrän: Rezidivhernie | K41.01 | Doppelseitige Hernia femoralis mit Einklemmung, ohne Gangrän: Rezidivhernie |
| K40.10 | Doppelseitige Hernia inguinalis mit Gangrän: Nicht als Rezidivhernie bezeichnet | K41.10 | Doppelseitige Hernia femoralis mit Gangrän: Nicht als Rezidivhernie bezeichnet |
| K40.11 | Doppelseitige Hernia inguinalis mit Gangrän: Rezidivhernie | K41.11 | Doppelseitige Hernia femoralis mit Gangrän: Rezidivhernie |
| K40.20 | Doppelseitige Hernia inguinalis, ohne Einklemmung und ohne Gangrän: Nicht als Rezidivhernie bezeichnet | K41.20 | Doppelseitige Hernia femoralis ohne Einklemmung und ohne Gangrän: Nicht als Rezidivhernie bezeichnet |
| K40.21 | Doppelseitige Hernia inguinalis, ohne Einklemmung und ohne Gangrän: Rezidivhernie | K41.21 | Doppelseitige Hernia femoralis ohne Einklemmung und ohne Gangrän: Rezidivhernie |

Prozedur G09-10

| | | | |
|------------|---|------------|---|
| 53.61.00 ↔ | Operation einer Narbenhernie, mit Implantation von Membranen oder Netzen, n.n.bez. | 53.62.21 ↔ | Operation einer anderen Hernie der Bauchwand, mit Implantation von Membranen oder Netzen, laparoskopisch |
| 53.61.09 ↔ | Operation einer Narbenhernie, mit Implantation von Membranen oder Netzen, sonstige | 53.69 ↔ | Operation einer anderen Hernie der ventralen Bauchwand mit Implantation von Membranen oder Netzen, sonstige |
| 53.61.11 ↔ | Operation einer Narbenhernie, mit Implantation von Membranen oder Netzen, offen chirurgisch | 54.71.10 ↔ | Versorgung einer Gastroschisis, mit Transplantat oder Prothese |
| 53.61.21 ↔ | Operation einer Narbenhernie, mit Implantation von Membranen oder Netzen, laparoskopisch | | |
| 53.62.11 ↔ | Operation einer anderen Hernie der Bauchwand, mit Implantation von Membranen oder Netzen, offen chirurgisch | | |

Diagnose G09-2

| | | | |
|--------|--|--------|---|
| K40.30 | Hernia inguinalis, einseitig oder ohne Seitenangabe, mit Einklemmung, ohne Gangrän: Nicht als Rezidivhernie bezeichnet | K41.30 | Hernia femoralis, einseitig oder ohne Seitenangabe, mit Einklemmung, ohne Gangrän: Nicht als Rezidivhernie bezeichnet |
| K40.31 | Hernia inguinalis, einseitig oder ohne Seitenangabe, mit Einklemmung, ohne Gangrän: Rezidivhernie | K41.31 | Hernia femoralis, einseitig oder ohne Seitenangabe, mit Einklemmung, ohne Gangrän: Rezidivhernie |
| K40.40 | Hernia inguinalis, einseitig oder ohne Seitenangabe, mit Gangrän: Nicht als Rezidivhernie bezeichnet | K41.40 | Hernia femoralis, einseitig oder ohne Seitenangabe, mit Gangrän: Nicht als Rezidivhernie bezeichnet |
| K40.41 | Hernia inguinalis, einseitig oder ohne Seitenangabe, mit Gangrän: Rezidivhernie | K41.41 | Hernia femoralis, einseitig oder ohne Seitenangabe, mit Gangrän: Rezidivhernie |
| K40.90 | Hernia inguinalis, einseitig oder ohne Seitenangabe, ohne Einklemmung und ohne Gangrän: Nicht als Rezidivhernie bezeichnet | K41.90 | Hernia femoralis, einseitig oder ohne Seitenangabe, ohne Einklemmung und ohne Gangrän: Nicht als Rezidivhernie bezeichnet |
| K40.91 | Hernia inguinalis, einseitig oder ohne Seitenangabe, ohne Einklemmung und ohne Gangrän: Rezidivhernie | K41.91 | Hernia femoralis, einseitig oder ohne Seitenangabe, ohne Einklemmung und ohne Gangrän: Rezidivhernie |

Diagnose G09-3

M62.08 Muskeldiastase: Sonstige

Prozedur G09-4

| | | | |
|------------|---|------------|--|
| 53.00 ↔ | Operation einer Inguinalhernie, n.n.bez. | 53.51.09 ↔ | Operation einer Narbenhernie, ohne Implantation von Membranen oder Netzen, sonstige |
| 53.06.11 ↔ | Operation einer Inguinalhernie, offen chirurgisch, ohne Implantation von Membranen oder Netzen | 53.51.11 ↔ | Operation einer Narbenhernie, ohne Implantation von Membranen oder Netzen, offen chirurgisch |
| 53.06.21 ↔ | Operation einer Inguinalhernie, offen chirurgisch, mit Implantation von Membranen und Netzen | 53.51.21 ↔ | Operation einer Narbenhernie, ohne Implantation von Membranen oder Netzen, laparoskopisch |
| 53.07.11 ↔ | Operation einer Inguinalhernie, laparoskopisch, ohne Implantation von Membranen oder Netzen | 53.52.11 ↔ | Operation einer anderen Hernie der Bauchwand, ohne Implantation von Membranen oder Netzen, offen chirurgisch |
| 53.07.21 ↔ | Operation einer Inguinalhernie, laparoskopisch, mit Implantation von Membranen und Netzen | 53.52.21 ↔ | Operation einer anderen Hernie der Bauchwand, ohne Implantation von Membranen oder Netzen, laparoskopisch |
| 53.09 ↔ | Operation einer Inguinalhernie, sonstige | 53.58 ↔ | Operation einer anderen Hernie der Bauchwand, ohne Implantation von Membranen oder Netzen, sonstige |
| 53.20 ↔ | Operation einer Femoralhernie, n.n.bez. | 53.61.00 ↔ | Operation einer Narbenhernie, mit Implantation von Membranen oder Netzen, n.n.bez. |
| 53.22.11 ↔ | Operation einer Femoralhernie, offen chirurgisch, ohne Implantation von Membranen oder Netzen | 53.61.09 ↔ | Operation einer Narbenhernie, mit Implantation von Membranen oder Netzen, sonstige |
| 53.22.21 ↔ | Operation einer Femoralhernie, offen chirurgisch, mit Implantation von Membranen und Netzen | 53.61.11 ↔ | Operation einer Narbenhernie, mit Implantation von Membranen oder Netzen, offen chirurgisch |
| 53.23.11 ↔ | Operation einer Femoralhernie, laparoskopisch, ohne Implantation von Membranen oder Netzen | 53.61.21 ↔ | Operation einer Narbenhernie, mit Implantation von Membranen oder Netzen, laparoskopisch |
| 53.23.21 ↔ | Operation einer Femoralhernie, laparoskopisch, mit Implantation von Membranen und Netzen | 53.62.11 ↔ | Operation einer anderen Hernie der Bauchwand, mit Implantation von Membranen oder Netzen, offen chirurgisch |
| 53.29 ↔ | Operation einer Femoralhernie, sonstige | 53.62.21 ↔ | Operation einer anderen Hernie der Bauchwand, mit Implantation von Membranen oder Netzen, laparoskopisch |
| 53.40 ↔ | Operation einer Umbilikalhernie, n.n.bez. | 53.69 ↔ | Operation einer anderen Hernie der ventralen Bauchwand mit Implantation von Membranen oder Netzen, sonstige |
| 53.42.11 ↔ | Operation einer Umbilikalhernie, offen chirurgisch, ohne Implantation von Membranen oder Netzen | | |
| 53.42.21 ↔ | Operation einer Umbilikalhernie, offen chirurgisch, mit Implantation von Membranen und Netzen | | |
| 53.43.11 ↔ | Operation einer Umbilikalhernie, laparoskopisch, ohne Implantation von Membranen oder Netzen | | |
| 53.43.21 ↔ | Operation einer Umbilikalhernie, laparoskopisch, mit Implantation von Membranen und Netzen | | |
| 53.49 ↔ | Operation einer Umbilikalhernie, sonstige | | |
| 53.51.00 ↔ | Operation einer Narbenhernie, ohne Implantation von Membranen oder Netzen, n.n.bez. | | |

| | | | |
|------------|---|------------|--|
| 53.9 ↔ | Operation einer Hernie, sonstige | 54.71.99 ↔ | Versorgung einer Gastroschisis, sonstige |
| 54.67 ↔ | Naht an Mesenterium, Omentum majus oder minus (nach Verletzung) | 54.73 ↔ | Sonstige Rekonstruktion am Peritoneum |
| 54.68 ↔ | Naht an Peritoneum, sonstige | 54.75 ↔ | Sonstige Rekonstruktion am Mesenterium |
| 54.71.00 ↔ | Versorgung einer Gastroschisis, n.n.bez. | 57.51 ↔ | Exzision des Urachus |
| 54.71.10 ↔ | Versorgung einer Gastroschisis, mit Transplantat oder Prothese | | |

Prozedur G09-5

| | | | |
|-------------|--|-------------|---|
| 99.B7.12 †↔ | Intensivmedizinische Komplexbehandlung, 120 bis 184 Aufwandspunkte | 99.B8.12 †↔ | IMC-Komplexbehandlung des Erwachsenen, 120 bis 184 Aufwandspunkte |
| 99.B7.13 †↔ | Intensivmedizinische Komplexbehandlung, 185 bis 360 Aufwandspunkte | 99.B8.13 †↔ | IMC-Komplexbehandlung des Erwachsenen, 185 bis 360 Aufwandspunkte |
| 99.B7.14 †↔ | Intensivmedizinische Komplexbehandlung, 361 bis 552 Aufwandspunkte | 99.B8.14 †↔ | IMC-Komplexbehandlung des Erwachsenen, 361 bis 552 Aufwandspunkte |
| 99.B7.15 †↔ | Intensivmedizinische Komplexbehandlung, 553 bis 828 Aufwandspunkte | 99.B8.15 †↔ | IMC-Komplexbehandlung des Erwachsenen, 553 bis 828 Aufwandspunkte |
| 99.B7.16 †↔ | Intensivmedizinische Komplexbehandlung, 829 bis 1104 Aufwandspunkte | 99.B8.16 †↔ | IMC-Komplexbehandlung des Erwachsenen, 829 bis 1104 Aufwandspunkte |
| 99.B7.17 †↔ | Intensivmedizinische Komplexbehandlung, 1105 bis 1380 Aufwandspunkte | 99.B8.17 †↔ | IMC-Komplexbehandlung des Erwachsenen, 1105 bis 1380 Aufwandspunkte |
| 99.B7.18 †↔ | Intensivmedizinische Komplexbehandlung, 1381 bis 1656 Aufwandspunkte | 99.B8.18 †↔ | IMC-Komplexbehandlung des Erwachsenen, 1381 bis 1656 Aufwandspunkte |
| 99.B7.1A †↔ | Intensivmedizinische Komplexbehandlung, 1657 bis 1932 Aufwandspunkte | 99.B8.1A †↔ | IMC-Komplexbehandlung des Erwachsenen, 1657 bis 1932 Aufwandspunkte |
| 99.B7.1B †↔ | Intensivmedizinische Komplexbehandlung, 1933 bis 2208 Aufwandspunkte | 99.B8.1B †↔ | IMC-Komplexbehandlung des Erwachsenen, 1933 bis 2208 Aufwandspunkte |
| 99.B7.1C †↔ | Intensivmedizinische Komplexbehandlung, 2209 bis 2484 Aufwandspunkte | 99.B8.1C †↔ | IMC-Komplexbehandlung des Erwachsenen, 2209 bis 2484 Aufwandspunkte |
| 99.B7.1D †↔ | Intensivmedizinische Komplexbehandlung, 2485 bis 2760 Aufwandspunkte | 99.B8.1D †↔ | IMC-Komplexbehandlung des Erwachsenen, 2485 bis 2760 Aufwandspunkte |
| 99.B7.1E †↔ | Intensivmedizinische Komplexbehandlung, 2761 bis 3220 Aufwandspunkte | 99.B8.1E †↔ | IMC-Komplexbehandlung des Erwachsenen, 2761 bis 3220 Aufwandspunkte |
| 99.B7.1F †↔ | Intensivmedizinische Komplexbehandlung, 3221 bis 3680 Aufwandspunkte | 99.B8.1F †↔ | IMC-Komplexbehandlung des Erwachsenen, 3221 bis 3680 Aufwandspunkte |
| 99.B7.1G †↔ | Intensivmedizinische Komplexbehandlung, 3681 bis 4600 Aufwandspunkte | 99.B8.1G †↔ | IMC-Komplexbehandlung des Erwachsenen, 3681 bis 4600 Aufwandspunkte |
| 99.B7.1H †↔ | Intensivmedizinische Komplexbehandlung, 4601 bis 5520 Aufwandspunkte | 99.B8.1H †↔ | IMC-Komplexbehandlung des Erwachsenen, 4601 bis 5520 Aufwandspunkte |
| 99.B7.1I †↔ | Intensivmedizinische Komplexbehandlung, 5521 bis 7360 Aufwandspunkte | 99.B8.1I †↔ | IMC-Komplexbehandlung des Erwachsenen, 5521 bis 7360 Aufwandspunkte |
| 99.B7.1J †↔ | Intensivmedizinische Komplexbehandlung, 7361 bis 9200 Aufwandspunkte | 99.B8.1J †↔ | IMC-Komplexbehandlung des Erwachsenen, 7361 bis 9200 Aufwandspunkte |
| 99.B7.1K †↔ | Intensivmedizinische Komplexbehandlung, 9201 bis 11040 Aufwandspunkte | 99.B8.1K †↔ | IMC-Komplexbehandlung des Erwachsenen, 9201 bis 11040 Aufwandspunkte |
| 99.B7.1L †↔ | Intensivmedizinische Komplexbehandlung, 11041 bis 13800 Aufwandspunkte | 99.B8.1L †↔ | IMC-Komplexbehandlung des Erwachsenen, 11041 bis 13800 Aufwandspunkte |
| 99.B7.1M †↔ | Intensivmedizinische Komplexbehandlung, 13801 bis 16560 Aufwandspunkte | 99.B8.1M †↔ | IMC-Komplexbehandlung des Erwachsenen, 13801 bis 16560 Aufwandspunkte |
| 99.B7.1N †↔ | Intensivmedizinische Komplexbehandlung, 16561 bis 19320 Aufwandspunkte | 99.B8.1N †↔ | IMC-Komplexbehandlung des Erwachsenen, 16561 bis 19320 Aufwandspunkte |
| 99.B7.1O †↔ | Intensivmedizinische Komplexbehandlung, 19321 und mehr Aufwandspunkte | 99.B8.1O †↔ | IMC-Komplexbehandlung des Erwachsenen, 19321 und mehr Aufwandspunkte |

Prozedur G09-6

| | | | |
|------------|--|------------|---|
| 53.06.11 ↔ | Operation einer Inguinalhernie, offen chirurgisch, ohne Implantation von Membranen oder Netzen | 53.22.11 ↔ | Operation einer Femoralhernie, offen chirurgisch, ohne Implantation von Membranen oder Netzen |
| 53.06.21 ↔ | Operation einer Inguinalhernie, offen chirurgisch, mit Implantation von Membranen und Netzen | 53.22.21 ↔ | Operation einer Femoralhernie, offen chirurgisch, mit Implantation von Membranen und Netzen |
| 53.07.11 ↔ | Operation einer Inguinalhernie, laparoskopisch, ohne Implantation von Membranen oder Netzen | 53.23.11 ↔ | Operation einer Femoralhernie, laparoskopisch, ohne Implantation von Membranen oder Netzen |
| 53.07.21 ↔ | Operation einer Inguinalhernie, laparoskopisch, mit Implantation von Membranen und Netzen | 53.23.21 ↔ | Operation einer Femoralhernie, laparoskopisch, mit Implantation von Membranen und Netzen |
| 53.20 ↔ | Operation einer Femoralhernie, n.n.bez. | 53.29 ↔ | Operation einer Femoralhernie, sonstige |

Prozedur G09-7

| | | | |
|---------|---|------------|--|
| 34.82 ↔ | Naht eines Zwerchfellrisses | 47.19 ↔ | Inzidente Appendektomie, sonstige |
| 47.10 ↔ | Inzidente Appendektomie, n.n.bez. | 51.22.10 ↔ | Cholezystektomie ohne operative Revision der Gallengänge |
| 47.11 ↔ | Inzidente Appendektomie, während einer Laparoskopie aus anderem Grund | 51.22.11 ↔ | Cholezystektomie mit operativer Revision der Gallengänge |
| 47.12 ↔ | Inzidente Appendektomie, während einer Laparotomie aus anderem Grund | 86.83.1A ↔ | Gewebereduktionsplastik am Bauch |

Prozedur G09-8

| | | | |
|------------|--|------------|---|
| 53.51.00 ↔ | Operation einer Narbenhernie, ohne Implantation von Membranen oder Netzen, n.n.bez. | 53.61.09 ↔ | Operation einer Narbenhernie, mit Implantation von Membranen oder Netzen, sonstige |
| 53.51.09 ↔ | Operation einer Narbenhernie, ohne Implantation von Membranen oder Netzen, sonstige | 53.61.11 ↔ | Operation einer Narbenhernie, mit Implantation von Membranen oder Netzen, offen chirurgisch |
| 53.51.11 ↔ | Operation einer Narbenhernie, ohne Implantation von Membranen oder Netzen, offen chirurgisch | 53.61.21 ↔ | Operation einer Narbenhernie, mit Implantation von Membranen oder Netzen, laparoskopisch |
| 53.51.21 ↔ | Operation einer Narbenhernie, ohne Implantation von Membranen oder Netzen, laparoskopisch | 53.62.11 ↔ | Operation einer anderen Hernie der Bauchwand, mit Implantation von Membranen oder Netzen, offen chirurgisch |
| 53.52.11 ↔ | Operation einer anderen Hernie der Bauchwand, ohne Implantation von Membranen oder Netzen, offen chirurgisch | 53.62.21 ↔ | Operation einer anderen Hernie der Bauchwand, mit Implantation von Membranen oder Netzen, laparoskopisch |
| 53.52.21 ↔ | Operation einer anderen Hernie der Bauchwand, ohne Implantation von Membranen oder Netzen, laparoskopisch | 53.69 ↔ | Operation einer anderen Hernie der ventralen Bauchwand mit Implantation von Membranen oder Netzen, sonstige |
| 53.58 ↔ | Operation einer anderen Hernie der Bauchwand, ohne Implantation von Membranen oder Netzen, sonstige | 54.71.00 ↔ | Versorgung einer Gastroschisis, n.n.bez. |
| 53.61.00 ↔ | Operation einer Narbenhernie, mit Implantation von Membranen oder Netzen, n.n.bez. | 54.71.10 ↔ | Versorgung einer Gastroschisis, mit Transplantat oder Prothese |
| | | 54.71.99 ↔ | Versorgung einer Gastroschisis, sonstige |

Prozedur G09-9

| | |
|------------|--|
| 83.65.14 ↔ | Sonstige Naht an Muskel oder Faszie, Brustwand, Bauch und Rücken |
|------------|--|

ADRG G10**Bestimmte Eingriffe an hepatobiliärem System, Pankreas, Milz**

Prozedur in Tabelle G10-1

DRG G10Z**Bestimmte Eingriffe an hepatobiliärem System, Pankreas, Milz****Prozedur G10-1**

| | | | |
|------------|---|------------|--|
| 50.21.11 ↔ | Fenestration einer oder mehrerer Leberzyste(n), offen chirurgisch | 50.27.14 ↔ | Lokale Destruktion von Läsion oder Gewebe der Leber, durch Laser, offen chirurgisch |
| 50.21.12 ↔ | Fenestration einer oder mehrerer Leberzyste(n), laparoskopisch | 50.27.15 ↔ | Lokale Destruktion von Läsion oder Gewebe der Leber, durch irreversible Elektroporation, offen chirurgisch |
| 50.23.11 ↔ | Lokale Leberexzision von 1-2 Herden, je bis zu 4 cm im Durchmesser, offen chirurgisch | 50.27.19 ↔ | Lokale Destruktion von Läsion oder Gewebe der Leber, offen chirurgisch, sonstige |
| 50.23.12 ↔ | Lokale Leberexzision von 1-2 Herden, mindestens 1 Herd über 4 cm im Durchmesser, offen chirurgisch | 50.27.21 ↔ | Lokale Destruktion von Läsion oder Gewebe der Leber, durch Alkoholinjektion, laparoskopisch |
| 50.23.13 ↔ | Lokale Leberexzision von 3 und mehr Herden, offen chirurgisch | 50.27.22 ↔ | Lokale Destruktion von Läsion oder Gewebe der Leber, durch Thermoablation, laparoskopisch |
| 50.25.11 ↔ | Lokale Leberexzision von 1-2 Herden, je bis zu 4 cm im Durchmesser, laparoskopisch | 50.27.23 ↔ | Lokale Destruktion von Läsion oder Gewebe der Leber, durch Kryotherapie, laparoskopisch |
| 50.25.12 ↔ | Lokale Leberexzision von 1-2 Herden, mindestens 1 Herd über 4 cm im Durchmesser, laparoskopisch | 50.27.24 ↔ | Lokale Destruktion von Läsion oder Gewebe der Leber, durch Laser, laparoskopisch |
| 50.25.13 ↔ | Lokale Leberexzision von 3 und mehr Herden, laparoskopisch | 50.27.25 ↔ | Lokale Destruktion von Läsion oder Gewebe der Leber, durch irreversible Elektroporation, laparoskopisch |
| 50.27.11 ↔ | Lokale Destruktion von Läsion oder Gewebe der Leber, durch Alkoholinjektion, offen chirurgisch | 50.27.29 ↔ | Lokale Destruktion von Läsion oder Gewebe der Leber, laparoskopisch, sonstige |
| 50.27.12 ↔ | Lokale Destruktion von Läsion oder Gewebe der Leber, durch hochfrequenzinduzierte Thermoablation, offen chirurgisch | 50.2A.11 ↔ | Leberzystenresektion, offen chirurgisch |
| 50.27.13 ↔ | Lokale Destruktion von Läsion oder Gewebe der Leber, durch Kryotherapie, offen chirurgisch | 50.2A.12 ↔ | Leberzystenresektion, laparoskopisch |

| | | | |
|------------|--|------------|---|
| 50.2C.11 ↔ | Bisegmentektomie links zur Lebend-Organ spende, offen chirurgisch | 51.9A.63 ↔ | Laparoskopische Einlage oder Wechsel von selbstexpandierenden, beschichteten Stents in den Gallengang, 3 Stents |
| 50.2C.12 ↔ | Bisegmentektomie links zur Lebend-Organ spende, laparoskopisch | 51.9A.64 ↔ | Laparoskopische Einlage oder Wechsel von selbstexpandierenden, beschichteten Stents in den Gallengang, 4 Stents |
| 50.2C.13 ↔ | Hemihepatektomie links zur Lebend-Organ spende, offen chirurgisch | 51.9A.65 ↔ | Laparoskopische Einlage oder Wechsel von selbstexpandierenden, beschichteten Stents in den Gallengang, 5 Stents |
| 50.2C.14 ↔ | Hemihepatektomie links zur Lebend-Organ spende, laparoskopisch | 51.9A.66 ↔ | Laparoskopische Einlage oder Wechsel von selbstexpandierenden, beschichteten Stents in den Gallengang, 6 und mehr Stents |
| 50.2C.15 ↔ | Hemihepatektomie rechts zur Lebend-Organ spende, offen chirurgisch | 51.9A.71 ↔ | Offen chirurgische Einlage oder Wechsel von nicht selbstexpandierendem Stent in den Gallengang, 1 Stent |
| 50.2C.16 ↔ | Hemihepatektomie rechts zur Lebend-Organ spende, laparoskopisch | 51.9A.72 ↔ | Offen chirurgische Einlage oder Wechsel von nicht selbstexpandierenden Stents in den Gallengang, 2 und mehr Stents |
| 50.71 ↔ | Totale Hepatektomie zur Lebend-Organ spende, offen chirurgisch | 51.9A.81 ↔ | Offen chirurgische Einlage oder Wechsel von selbstexpandierendem, nicht beschichtetem Stent in den Gallengang, 1 Stent |
| 51.31 ↔ | Anastomose zwischen Gallenblase und hepatischen Gängen | 51.9A.82 ↔ | Offen chirurgische Einlage oder Wechsel von selbstexpandierenden, nicht beschichteten Stents in den Gallengang, 2 Stents |
| 51.32 ↔ | Anastomose zwischen Gallenblase und Darm | 51.9A.83 ↔ | Offen chirurgische Einlage oder Wechsel von selbstexpandierenden, nicht beschichteten Stents in den Gallengang, 3 Stents |
| 51.33 ↔ | Anastomose zwischen Gallenblase und Pankreas | 51.9A.84 ↔ | Offen chirurgische Einlage oder Wechsel von selbstexpandierenden, nicht beschichteten Stents in den Gallengang, 4 Stents |
| 51.34 ↔ | Anastomose zwischen Gallenblase und Magen | 51.9A.85 ↔ | Offen chirurgische Einlage oder Wechsel von selbstexpandierenden, nicht beschichteten Stents in den Gallengang, 5 Stents |
| 51.35 ↔ | Sonstige Anastomose der Gallenblase | 51.9A.86 ↔ | Offen chirurgische Einlage oder Wechsel von selbstexpandierenden, nicht beschichteten Stents in den Gallengang, 6 und mehr Stents |
| 51.36 ↔ | Choledochoenterostomie | 51.9A.A1 ↔ | Offen chirurgische Einlage oder Wechsel von selbstexpandierendem, beschichtetem Stent in den Gallengang, 1 Stent |
| 51.37 ↔ | Anastomose zwischen Ductus hepaticus und Gastrointestinaltrakt | 51.9A.A2 ↔ | Offen chirurgische Einlage oder Wechsel von selbstexpandierenden, beschichteten Stents in den Gallengang, 2 Stents |
| 51.38.11 ↔ | Anastomose zwischen Gallenwegen und Gastrointestinaltrakt, offen chirurgisch | 51.9A.A3 ↔ | Offen chirurgische Einlage oder Wechsel von selbstexpandierenden, beschichteten Stents in den Gallengang, 3 Stents |
| 51.38.21 ↔ | Anastomose zwischen Gallenwegen und Gastrointestinaltrakt, laparoskopisch | 51.9A.A4 ↔ | Offen chirurgische Einlage oder Wechsel von selbstexpandierenden, beschichteten Stents in den Gallengang, 4 Stents |
| 51.39 ↔ | Sonstige Gallenganganastomose | 51.9A.A5 ↔ | Offen chirurgische Einlage oder Wechsel von selbstexpandierenden, beschichteten Stents in den Gallengang, 5 Stents |
| 51.43 ↔ | Einsetzen eines choledochohepatischen Katheters zur Dekompression | 51.9A.A6 ↔ | Offen chirurgische Einlage oder Wechsel von selbstexpandierenden, beschichteten Stents in den Gallengang, 6 und mehr Stents |
| 51.69 ↔ | Exzision eines anderen Gallengangs | 52.01.12 ↔ | Transgastrale Drainage einer Pankreaszyste, offen chirurgisch |
| 51.71 ↔ | Einfache Naht am Ductus choledochus | 52.01.13 ↔ | Transgastrale Drainage einer Pankreaszyste, laparoskopisch |
| 51.72 ↔ | Choledochoplastik | 52.01.22 ↔ | Transduodenale Drainage einer Pankreaszyste, offen chirurgisch |
| 51.79 ↔ | Plastische Rekonstruktion des Ductus cysticus und der Ducti hepatici | 52.01.23 ↔ | Transduodenale Drainage einer Pankreaszyste, laparoskopisch |
| 51.94 ↔ | Revision einer Gallenwegsanastomose | 52.3 ↔ | Marsupialisation einer Pankreaszyste |
| 51.95.20 ↔ | Entfernen einer Endoprothese aus dem Gallengang, offen chirurgisch | 52.4 ↔ | Interne Drainage einer Pankreaszyste |
| 51.95.21 ↔ | Entfernen einer Endoprothese aus dem Gallengang, laparoskopisch | 52.50 ↔ | Partielle Pankreatektomie, n.n.bez. |
| 51.9A.41 ↔ | Laparoskopische Einlage oder Wechsel von nicht selbstexpandierendem Stent in den Gallengang, 1 Stent | 52.52.11 ↔ | Distale Pankreatektomie, offen chirurgisch |
| 51.9A.42 ↔ | Laparoskopische Einlage oder Wechsel von nicht selbstexpandierenden Stents in den Gallengang, 2 und mehr Stents | 52.52.12 ↔ | Distale Pankreatektomie, laparoskopisch |
| 51.9A.51 ↔ | Laparoskopische Einlage oder Wechsel von selbstexpandierendem, nicht beschichtetem Stent in den Gallengang, 1 Stent | 52.59 ↔ | Partielle Pankreatektomie, sonstige |
| 51.9A.52 ↔ | Laparoskopische Einlage oder Wechsel von selbstexpandierenden, nicht beschichteten Stents in den Gallengang, 2 Stents | 52.95.10 ↔ | Extraktion von Stein(en) aus dem Ductus pancreaticus, offen chirurgisch |
| 51.9A.53 ↔ | Laparoskopische Einlage oder Wechsel von selbstexpandierenden, nicht beschichteten Stents in den Gallengang, 3 Stents | | |
| 51.9A.54 ↔ | Laparoskopische Einlage oder Wechsel von selbstexpandierenden, nicht beschichteten Stents in den Gallengang, 4 Stents | | |
| 51.9A.55 ↔ | Laparoskopische Einlage oder Wechsel von selbstexpandierenden, nicht beschichteten Stents in den Gallengang, 5 Stents | | |
| 51.9A.56 ↔ | Laparoskopische Einlage oder Wechsel von selbstexpandierenden, nicht beschichteten Stents in den Gallengang, 6 und mehr Stents | | |
| 51.9A.61 ↔ | Laparoskopische Einlage oder Wechsel von selbstexpandierendem, beschichtetem Stent in den Gallengang, 1 Stent | | |
| 51.9A.62 ↔ | Laparoskopische Einlage oder Wechsel von selbstexpandierenden, beschichteten Stents in den Gallengang, 2 Stents | | |

| | | | |
|------------|--|------------|--|
| 52.95.11 ↔ | Extraktion von Stein(en) aus dem Ductus pancreaticus, laparoskopisch | 52.95.60 ↔ | Plastische Rekonstruktion des Ductus pancreaticus, laparoskopisch |
| 52.95.20 ↔ | Dilatation des Ductus pancreaticus, laparoskopisch | 52.95.70 ↔ | Plastische Rekonstruktion des Pankreas |
| 52.95.30 ↔ | Einlage einer Drainage in den Pankreasgang, offen chirurgisch | 52.95.90 ↔ | Sonstige endoskopische Operation am Pankreas |
| 52.95.31 ↔ | Einlage einer Drainage in den Pankreasgang, laparoskopisch | 52.96.11 ↔ | Anastomose zwischen Pankreasgang und Gastrointestinaltrakt, offen chirurgisch |
| 52.95.40 ↔ | Einlage oder Wechsel eines nicht selbstexpandierenden Stents [Prothese] in den Pankreasgang, offen chirurgisch | 52.96.21 ↔ | Anastomose zwischen Pankreasgang und Gastrointestinaltrakt, laparoskopisch |
| 52.95.41 ↔ | Einlage oder Wechsel eines nicht selbstexpandierenden Stents [Prothese] in den Pankreasgang, laparoskopisch | 52.99.00 ↔ | Sonstige offene Operation am Pankreas, n.n.bez. |
| 52.95.50 ↔ | Einlage oder Wechsel eines selbstexpandierenden Stents [Prothese] in den Pankreasgang, offen chirurgisch | 52.99.10 ↔ | Sonstige offene Operation am Pankreas, Dilatation des Ductus pancreaticus |
| 52.95.51 ↔ | Einlage oder Wechsel eines selbstexpandierenden Stents [Prothese] in den Pankreasgang, laparoskopisch | 52.99.20 ↔ | Sonstige offene Operation am Pankreas, Plastische Rekonstruktion des Ductus pancreaticus |
| | | 52.99.99 ↔ | Sonstige offene Operation am Pankreas, sonstige |

ADRG G11**Pyloromyotomie oder Anoproktoplastik und Rekonstruktion von Anus und Sphinkter**

Mindestens eine Prozedur in Tabelle G11-1

DRG G11A**Pyloromyotomie oder Anoproktoplastik und Rekonstruktion von Anus und Sphinkter, Alter < 10 Jahre**

Alter < 10 Jahre

DRG G11B**Pyloromyotomie oder Anoproktoplastik und Rekonstruktion von Anus und Sphinkter, Alter > 9 Jahre****Prozedur G11-1**

| | | | |
|------------|--|------------|--|
| 43.3 ↔ | Pyloromyotomie | 49.78.12 ↔ | Posteriore sagittale Anorektoplastik [PSARP], offen chirurgisch und perineal |
| 48.92 ↔ | Anorektale Myektomie | 49.78.13 ↔ | Posteriore sagittale Anorektoplastik [PSARP] mit Fistelverschluss zum Urogenitaltrakt, offen chirurgisch und perineal |
| 49.70 ↔ | Rekonstruktion am Anus, n.n.bez. | 49.78.14 ↔ | Posteriore sagittale Anorektoplastik [PSARP] mit Korrektur einer Fehlbildung der Vagina, offen chirurgisch und perineal |
| 49.71 ↔ | Naht einer Verletzung am Anus | 49.78.21 ↔ | Abdominoperineale oder sakroabdominoperineale Durchzugsoperation bei kongenitalen anorektalen Agenesien und Analatresien |
| 49.72 ↔ | Cerclage am Anus | 49.78.31 ↔ | Plastische Rekonstruktion des Anus bei kongenitalen anorektalen Agenesien und Analatresien, perineal |
| 49.75 ↔ | Implantation oder Revision eines künstlichen Analsphinkters | 49.79 ↔ | Rekonstruktion am Anus, sonstige |
| 49.76 ↔ | Entfernen eines künstlichen Analsphinkters | 83.92 ↔ | Einsetzen oder Ersetzen eines Skelettmuskelstimulators |
| 49.77.11 ↔ | Anoproktoplastik, offen chirurgisch | | |
| 49.77.12 ↔ | Anoproktoplastik, perineal | | |
| 49.77.13 ↔ | Anoproktoplastik, laparoskopisch | | |
| 49.78.00 ↔ | Rekonstruktion kongenitaler anorektaler Agenesien und Analatresien, n.n.bez. | | |
| 49.78.09 ↔ | Rekonstruktion kongenitaler anorektaler Agenesien und Analatresien, sonstige | | |
| 49.78.11 ↔ | Anteriore Anorektoplastik, offen chirurgisch und perineal | | |

ADRG G12**Andere OR-Prozeduren an den Verdauungsorganen**

Mindestens eine Prozedur in Tabelle G12-1 oder Prozedur in Tabelle G12-2 und Prozedur in Tabelle G12-3

DRG G12A**Andere OR-Prozeduren an den Verdauungsorganen mit komplexer OR-Prozedur und schwere CC, oder äusserst schwere CC oder bestimmte mehrzeitige Eingriffe oder intensivmedizinische Komplexbehandlung > 130/119 oder IMCK > 130/184 Aufwandspunkten**

Prozedur in Tabelle G12-4 und PCCL > 2 oder PCCL > 3 oder mindestens zwei Prozeduren in Tabelle G12-5 und mindestens zwei Behandlungen, die mindestens einen Tag auseinander liegen in [mindestens zwei Prozeduren in Tabelle G12-5] oder Prozedur in Tabelle G12-6 und Prozedur in Tabelle G12-7 oder mindestens eine Prozedur in Tabelle G12-8

DRG G12B**Andere OR-Prozeduren an den Verdauungsorganen****Prozedur G12-1**

| | | | |
|------------|---|------------|--|
| 00.4B.11 ↔ | PTKI an Arterien der oberen Extremität oder Schulter | 34.3X.10 ↔ | Exzision von Läsion oder Gewebe des Mediastinums |
| 00.4B.12 ↔ | PTKI an der Aorta | 34.3X.21 ↔ | Resektion von Läsion oder Gewebe des Mediastinums, ohne Resektion an mediastinalen Organen |
| 00.4B.13 ↔ | PTKI an Lungengefässen | 34.3X.22 ↔ | Resektion von Läsion oder Gewebe des Mediastinums, mit Lungenresektion oder Brustwandteilresektion |
| 00.4B.14 ↔ | PTKI an anderen thorakalen Arterien | 34.3X.23 ↔ | Resektion von Läsion oder Gewebe des Mediastinums, mit Perikardteilresektion |
| 00.4B.15 ↔ | PTKI an viszeralen Arterien | 34.3X.24 ↔ | Resektion von Läsion oder Gewebe des Mediastinums, mit prothetischem Gefässersatz |
| 00.4B.16 ↔ | PTKI an der A. renalis | 34.3X.25 ↔ | Resektion von Läsion oder Gewebe des Mediastinums, mit Lungenresektion sowie Gefässersatz |
| 00.4B.17 ↔ | PTKI an anderen abdominalen Arterien | 34.3X.26 ↔ | Resektion von Läsion oder Gewebe des Mediastinums, mit Lungenresektion sowie Perikardteilresektion |
| 00.4B.18 ↔ | PTKI an Oberschenkel- Arterien und A. poplitea | 34.3X.27 ↔ | Resektion von Läsion oder Gewebe des Mediastinums, mit Perikardteilresektion sowie Gefässersatz |
| 00.4B.19 ↔ | PTKI an Arterien an anderer Lokalisation | 34.3X.28 ↔ | Resektion von Läsion oder Gewebe des Mediastinums, mit Lungen- sowie Perikardteilresektion sowie Gefässersatz |
| 00.4B.1A ↔ | PTKI an Unterschenkel- Arterien | 34.3X.29 ↔ | Resektion von Läsion oder Gewebe des Mediastinums, sonstige |
| 00.4B.21 ↔ | PTKI an Venen der oberen Extremität oder Schulter | 34.3X.30 ↔ | Destruktion von Läsion oder Gewebe des Mediastinums |
| 00.4B.22 ↔ | PTKI an der V. Cava | 34.3X.99 ↔ | Exzision oder Destruktion von Läsion oder Gewebe des Mediastinums, sonstige |
| 00.4B.23 ↔ | PTKI an anderen thorakalen Venen | 34.4X.10 ↔ | Exzision einer Läsion an der Brustwand |
| 00.4B.24 ↔ | PTKI an Lebervenen | 34.4X.21 ↔ | Teilresektion einer Läsion an der Brustwand, ohne Rekonstruktion |
| 00.4B.25 ↔ | PTKI an viszeralen Venen | 34.4X.22 ↔ | Teilresektion einer Läsion an der Brustwand, mit Rekonstruktion |
| 00.4B.26 ↔ | PTKI an anderen abdominalen Venen | 34.4X.31 ↔ | Resektion einer Läsion an der Brustwand, komplette Resektion des Sternums, ohne Rekonstruktion |
| 00.4B.27 ↔ | PTKI an Oberschenkel- Venen | 34.4X.32 ↔ | Resektion einer Läsion an der Brustwand, komplette Resektion des Sternums, mit Rekonstruktion |
| 00.4B.28 ↔ | PTKI an Unterschenkel- Venen | 34.4X.40 ↔ | Destruktion einer Läsion an der Brustwand |
| 00.4B.29 ↔ | PTKI an Venen, sonstige | 34.4X.99 ↔ | Exzision oder Destruktion einer Läsion an der Brustwand, sonstige |
| 00.4B.31 ↔ | PTKI an der V. saphena magna | 34.51.11 ↔ | Radikale Pleurektomie und Dekortikation der Lunge und Brustwand ohne Perikard- oder Zwerchfellresektion, offen chirurgisch |
| 00.4B.32 ↔ | PTKI an der V. saphena parva | 34.51.12 ↔ | Radikale Pleurektomie und Dekortikation der Lunge und Brustwand mit Perikardresektion, offen chirurgisch |
| 00.4B.33 ↔ | PTKI an epifaszialen Seitenäste des Beines | 34.51.13 ↔ | Radikale Pleurektomie und Dekortikation der Lunge und Brustwand mit Zwerchfellresektion, offen chirurgisch |
| 00.4B.34 ↔ | PTKI an epifaszialen Armvenen | 34.51.14 ↔ | Radikale Pleurektomie und Dekortikation der Lunge und Brustwand mit Perikard- sowie Zwerchfellresektion, offen chirurgisch |
| 00.4B.39 ↔ | PTKI an epifaszialen Venen, sonstige | | |
| 00.4B.41 ↔ | PTKI an künstlich angelegten Gefässen der oberen Extremität oder Schulter | | |
| 00.4B.42 ↔ | PTKI an venösen oder Kunststoff- Dialyse-Shunts | | |
| 00.4B.43 ↔ | PTKI an thorakalen künstlich angelegten Gefässen | | |
| 00.4B.44 ↔ | PTKI an abdominalen künstlich angelegten Gefässen | | |
| 00.4B.45 ↔ | PTKI an künstlich angelegten Gefässen am Oberschenkel und popliteal | | |
| 00.4B.46 ↔ | PTKI an künstlich angelegten Gefässen am Unterschenkel | | |
| 00.4B.49 ↔ | PTKI an künstlich angelegten Gefässen an anderer Lokalisation | | |
| 29.31 ↔ | Krikopharyngeale Myotomie | | |
| 29.32.00 ↔ | Pharyngeale Divertikulektomie, n.n.bez. | | |
| 29.32.10 ↔ | Endoskopisches Divertikulostomie eines Zenker-Divertikels | | |
| 29.32.11 ↔ | Divertikulektomie eines Zenker-Divertikels | | |
| 29.32.99 ↔ | Pharyngeale Divertikulektomie, sonstige | | |
| 29.39 ↔ | Exzision oder Destruktion von Läsion oder Gewebe am Pharynx, sonstige | | |
| 29.99 ↔ | Sonstige Operationen am Pharynx, sonstige | | |
| 31.72 ↔ | Verschluss einer äusseren trachealen Fistel | | |
| 33.33 ↔ | Pneumoperitoneum für Lungenkollaps | | |
| 34.03 ↔ | Wiedereröffnung einer Thorakotomie | | |
| 34.06 ↔ | Thorakoskopische Drainage der Pleurahöhle | | |
| 34.20 ↔ | Thorakoskopische Pleurabiopsie | | |
| 34.21.00 ↔ | Transpleurale Thorakoskopie, n.n.bez. | | |
| 34.21.10 ↔ | Transpleurale Thorakoskopie, Ersteingriff | | |
| 34.21.20 ↔ | Transpleurale Thorakoskopie, Reeingriff | | |
| 34.21.99 ↔ | Transpleurale Thorakoskopie, sonstige | | |

| | | | |
|------------|--|------------|--|
| 34.51.15 ↔ | Partielle Pleurektomie und Dekortikation, offen chirurgisch | 38.16.13 ↔ | Endarteriektomie der A. hepatica |
| 34.51.16 ↔ | Subtotale Pleurektomie und Dekortikation, offen chirurgisch | 38.16.14 ↔ | Endarteriektomie der A. lienalis |
| 34.51.99 ↔ | Pleurektomie und Dekortikation der Lunge, offen chirurgisch, sonstige | 38.16.15 ↔ | Endarteriektomie der A. renalis |
| 34.52.11 ↔ | Radikale Pleurektomie und Dekortikation der Lunge und Brustwand ohne Perikard- oder Zwerchfellresektion, thorakoskopisch | 38.16.16 ↔ | Endarteriektomie der A. mesenterialis |
| 34.52.12 ↔ | Radikale Pleurektomie und Dekortikation der Lunge und Brustwand mit Perikardresektion, thorakoskopisch | 38.16.17 ↔ | Endarteriektomie der A. lumbalis |
| 34.52.13 ↔ | Radikale Pleurektomie und Dekortikation der Lunge und Brustwand mit Zwerchfellresektion, thorakoskopisch | 38.16.18 ↔ | Endarteriektomie der A. iliaca |
| 34.52.14 ↔ | Radikale Pleurektomie und Dekortikation der Lunge und Brustwand mit Perikard- sowie Zwerchfellresektion, thorakoskopisch | 38.16.21 ↔ | Endovenektomie an der Iliakalvene |
| 34.52.15 ↔ | Partielle Pleurektomie und Dekortikation, thorakoskopisch | 38.34.10 ↔ | Resektion der Aorta ascendens und des Aortenbogens mit Anastomose |
| 34.52.16 ↔ | Subtotale Pleurektomie und Dekortikation, thorakoskopisch | 38.34.20 ↔ | Resektion der Aorta descendens mit Anastomose |
| 34.52.99 ↔ | Pleurektomie und Dekortikation der Lunge, thorakoskopisch, sonstige | 38.34.30 ↔ | Resektion der Aorta abdominalis mit Anastomose |
| 34.59.10 ↔ | Sonstige Exzision an der Pleura, thorakoskopische Pleurektomie | 38.34.99 ↔ | Resektion der Aorta mit Anastomose, sonstige |
| 34.59.20 ↔ | Sonstige Exzision an der Pleura, offen chirurgische Pleurektomie | 38.37.11 ↔ | Resektion der V. cava inferior mit Anastomose |
| 34.6X.11 ↔ | Pleurodese, offen chirurgisch, ohne Dekortikation | 38.37.12 ↔ | Resektion der V. iliaca mit Anastomose |
| 34.6X.12 ↔ | Pleurodese, offen chirurgisch, mit Dekortikation | 38.37.19 ↔ | Resektion von tiefen abdominalen Venen mit Anastomose, sonstige |
| 34.6X.13 ↔ | Pleurodese, offen chirurgisch, durch Poudrage | 38.37.99 ↔ | Resektion von abdominalen Venen mit Anastomose, sonstige |
| 34.6X.19 ↔ | Pleurodese, offen chirurgisch, sonstige | 38.44.10 ↔ | Resektion der Aorta abdominalis, suprarenal mit Ersatz |
| 34.6X.21 ↔ | Pleurodese, thorakoskopisch, ohne Dekortikation | 38.44.11 ↔ | Resektion der Aorta abdominalis, infrarenal mit Ersatz |
| 34.6X.22 ↔ | Pleurodese, thorakoskopisch, mit Dekortikation | 38.44.12 ↔ | Resektion der Aorta abdominalis, juxtarenal mit Ersatz |
| 34.6X.23 ↔ | Pleurodese, thorakoskopisch, durch Poudrage | 38.44.99 ↔ | Resektion der Aorta abdominalis mit Ersatz, sonstige |
| 34.6X.29 ↔ | Pleurodese, thorakoskopisch, sonstige | 38.46 ↔ | Resektion von abdominalen Arterien mit Ersatz |
| 34.6X.99 ↔ | Pleurodese, sonstige | 38.47.11 ↔ | Resektion der V. cava inferior mit Ersatz |
| 38.06.00 ↔ | Inzision von abdominalen Arterien, n.n.bez. | 38.47.12 ↔ | Resektion der V. iliaca mit Ersatz |
| 38.06.10 ↔ | Inzision von viszerale Arterien, n.n.bez. | 38.47.19 ↔ | Resektion von tiefen abdominalen Venen mit Ersatz, sonstige |
| 38.06.11 ↔ | Inzision des Truncus coeliacus | 38.47.99 ↔ | Resektion von abdominalen Venen mit Ersatz, sonstige |
| 38.06.12 ↔ | Inzision der A. gastrica | 38.64.00 ↔ | Sonstige Exzision der Aorta, n.n.bez. |
| 38.06.13 ↔ | Inzision der A. hepatica | 38.64.10 ↔ | Sonstige Exzision der thorakalen Aorta |
| 38.06.14 ↔ | Inzision der A. lienalis | 38.64.20 ↔ | Sonstige Exzision der Aorta abdominalis |
| 38.06.15 ↔ | Inzision der A. renalis | 38.64.99 ↔ | Sonstige Exzision der Aorta, sonstige |
| 38.06.16 ↔ | Inzision der A. mesenterialis | 38.66.00 ↔ | Sonstige Exzision von abdominalen Arterien, n.n.bez. |
| 38.06.17 ↔ | Inzision der A. lumbalis | 38.66.10 ↔ | Sonstige Exzision von viszerale Arterien, n.n.bez. |
| 38.06.18 ↔ | Inzision der A. iliaca | 38.66.11 ↔ | Sonstige Exzision des Truncus coeliacus |
| 38.06.19 ↔ | Inzision von viszerale Arterien, sonstige | 38.66.12 ↔ | Sonstige Exzision der A. gastrica |
| 38.06.21 ↔ | Inzision von künstlich angelegten abdominalen Arterien | 38.66.13 ↔ | Sonstige Exzision der A. hepatica |
| 38.06.99 ↔ | Inzision von abdominalen Arterien, sonstige | 38.66.14 ↔ | Sonstige Exzision der A. lienalis |
| 38.07.00 ↔ | Inzision von abdominalen Venen, n.n.bez. | 38.66.15 ↔ | Sonstige Exzision der A. renalis |
| 38.07.10 ↔ | Inzision von tiefen abdominalen Venen, n.n.bez. | 38.66.16 ↔ | Sonstige Exzision der A. mesenterialis |
| 38.07.11 ↔ | Inzision der V. cava inferior | 38.66.17 ↔ | Sonstige Exzision der A. lumbalis |
| 38.07.12 ↔ | Inzision der V. iliaca | 38.66.18 ↔ | Sonstige Exzision der A. iliaca |
| 38.07.19 ↔ | Inzision von tiefen abdominalen Venen, sonstige | 38.66.19 ↔ | Sonstige Exzision viszerale Arterien, sonstige |
| 38.07.21 ↔ | Inzision von künstlich angelegten abdominalen Venen | 38.66.99 ↔ | Sonstige Exzision abdominalen Arterien, sonstige |
| 38.07.99 ↔ | Inzision von abdominalen Venen, sonstige | 38.67.00 ↔ | Sonstige Exzision von abdominalen Venen, n.n.bez. |
| 38.14.10 ↔ | Endarteriektomie von Aorta ascendens und Aortenbogen | 38.67.10 ↔ | Sonstige Exzision von tiefen abdominalen Venen, n.n.bez. |
| 38.14.20 ↔ | Endarteriektomie der Aorta descendens | 38.67.11 ↔ | Sonstige Exzision der V. cava inferior |
| 38.14.30 ↔ | Endarteriektomie der Aorta abdominalis | 38.67.12 ↔ | Sonstige Exzision der V. iliaca |
| 38.14.40 ↔ | Endarteriektomie von künstlich angelegter Aorta | 38.67.19 ↔ | Sonstige Exzision von tiefen abdominalen Venen, sonstige |
| 38.14.99 ↔ | Endarteriektomie der Aorta, sonstige | 38.67.99 ↔ | Sonstige Exzision von abdominalen Venen, sonstige |
| 38.16.01 ↔ | Endarteriektomie und Endovenektomie von künstlich angelegten abdominalen Gefässen | 38.7X.21 ↔ | Einsetzen eines Embolie-Protektionssystems in die Vena cava, perkutan-transluminal |
| 38.16.09 ↔ | Endarteriektomie und Endovenektomie von abdominalen Gefässen, sonstige | 38.86.00 ↔ | Sonstiger chirurgischer Verschluss von abdominalen Arterien, n.n.bez. |
| 38.16.11 ↔ | Endarteriektomie des Truncus coeliacus | 38.86.10 ↔ | Sonstiger chirurgischer Verschluss von viszerale Arterien, n.n.bez. |
| 38.16.12 ↔ | Endarteriektomie der A. gastrica | 38.86.11 ↔ | Sonstiger chirurgischer Verschluss des Truncus coeliacus |
| | | 38.86.12 ↔ | Sonstiger chirurgischer Verschluss der A. gastrica |
| | | 38.86.13 ↔ | Sonstiger chirurgischer Verschluss der A. hepatica |
| | | 38.86.14 ↔ | Sonstiger chirurgischer Verschluss der A. lienalis |
| | | 38.86.15 ↔ | Sonstiger chirurgischer Verschluss der A. renalis |
| | | 38.86.16 ↔ | Sonstiger chirurgischer Verschluss der A. mesenterialis |
| | | 38.86.17 ↔ | Sonstiger chirurgischer Verschluss der A. iliaca |

| | | | |
|------------|--|------------|--|
| 38.86.19 ↔ | Sonstiger chirurgischer Verschluss von viszerale Arterien, sonstige | 39.31.88 ↔ | Naht der A. iliaca |
| 38.86.99 ↔ | Sonstiger chirurgischer Verschluss von abdominalen Arterien, sonstige | 39.31.89 ↔ | Naht von abdominalen Arterien, sonstige |
| 38.87.00 ↔ | Sonstiger chirurgischer Verschluss von abdominalen Venen, n.n.bez. | 39.42.11 ↔ | Entfernen bei Wechsel eines arteriovenösen Shunts zur Hämodialyse |
| 38.87.10 ↔ | Sonstiger chirurgischer Verschluss von tiefen abdominalen Venen, n.n.bez. | 39.42.12 ↔ | Revision ohne Ersatz eines arteriovenösen Shunts zur Hämodialyse |
| 38.87.11 ↔ | Sonstiger chirurgischer Verschluss der V. cava inferior | 39.43 ↔ | Verschluss eines arteriovenösen Shunts zur Hämodialyse |
| 38.87.12 ↔ | Sonstiger chirurgischer Verschluss der V. iliaca communis und V. iliaca interna | 39.49.10 ↔ | Revision einer Gefässanastomose |
| 38.87.19 ↔ | Sonstiger chirurgischer Verschluss von tiefen abdominalen Venen, sonstige | 39.49.30 ↔ | Ersatz eines kardialen Conduit |
| 38.87.99 ↔ | Sonstiger chirurgischer Verschluss von abdominalen Venen, sonstige | 39.49.30 ↔ | Ersatz eines kardialen Conduit |
| 39.26.10 ↔ | Sonstiger intraabdominaler Gefäss-Shunt oder -Bypass, Viszeralarterien | 39.52.99 ↔ | Sonstige Korrektur eines Aneurysmas, sonstige |
| 39.26.11 ↔ | Sonstiger intraabdominaler Gefäss-Shunt oder -Bypass, Aorta | 39.55 ↔ | Reimplantation eines abberrierenden Nierengefäßes |
| 39.26.12 ↔ | Sonstiger intraabdominaler Gefäss-Shunt oder -Bypass, A. renalis | 39.59.30 ↔ | Sonstige plastische Rekonstruktion von Gefässen an Kopf und Hals, n.n.bez. |
| 39.26.19 ↔ | Sonstiger intraabdominaler Gefäss-Shunt oder -Bypass, sonstige Viszeralarterien | 39.59.31 ↔ | Sonstige plastische Rekonstruktion eines intrakraniellen Gefäßes |
| 39.26.99 ↔ | Sonstiger intraabdominaler Gefäss-Shunt oder -Bypass, sonstige | 39.59.32 ↔ | Sonstige plastische Rekonstruktion der extrakraniellen A. vertebralis |
| 39.27.00 ↔ | Arteriovenöser Shunt für Hämodialyse, n.n.bez. | 39.59.33 ↔ | Sonstige plastische Rekonstruktion von extrakraniellen Arterien an Kopf und Hals, sonstige |
| 39.27.09 ↔ | Arteriovenöser Shunt für Hämodialyse, sonstige | 39.59.34 ↔ | Sonstige plastische Rekonstruktion der V. jugularis |
| 39.27.11 ↔ | Anlegen einer AV-Fistel mit allogenen oder alloplastischem Material für Hämodialyse | 39.59.39 ↔ | Sonstige plastische Rekonstruktion von Gefässen an Kopf und Hals, sonstige |
| 39.27.12 ↔ | Anlegen einer AV-Fistel mittels einer Hybridprothese aus zwei Komponenten, perkutan-transluminale Implantation der venösen Komponente sowie offen chirurgische Implantation des arteriellen Grafts | 39.59.40 ↔ | Sonstige plastische Rekonstruktion von Gefässen der oberen Extremität, n.n.bez. |
| 39.27.14 ↔ | Anlegen einer AV-Fistel für Hämodialyse, offen chirurgisch | 39.59.41 ↔ | Sonstige plastische Rekonstruktion von Arterien der oberen Extremität |
| 39.27.15 ↔ | Anlegen einer AV-Fistel für Hämodialyse, perkutan-transluminal | 39.59.42 ↔ | Sonstige plastische Rekonstruktion der V. subclavia, V. axillaris und V. brachiocephalica |
| 39.29.51 ↔ | Arteriovenöser Shunt [AV-Fistel] an Gefässen der unteren Extremität, perkutan-transluminal, durch Einlage von Stent-Grafts zur Arterialisierung | 39.59.48 ↔ | Sonstige plastische Rekonstruktion von sonstigen tiefen Venen der oberen Extremität |
| 39.29.59 ↔ | Arteriovenöser Shunt [AV-Fistel] an Gefässen der unteren Extremität, perkutan-transluminal, sonstige | 39.59.49 ↔ | Sonstige plastische Rekonstruktion von Gefässen der oberen Extremität, sonstige |
| 39.31.10 ↔ | Naht einer Arterie an Kopf und Hals, n.n.bez. | 39.59.50 ↔ | Sonstige plastische Rekonstruktion von thorakalen Gefässen, n.n.bez. |
| 39.31.11 ↔ | Naht einer intrakraniellen Arterie | 39.59.51 ↔ | Sonstige plastische Rekonstruktion der thorakalen Aorta |
| 39.31.19 ↔ | Naht einer Arterie an Kopf und Hals, sonstige | 39.59.52 ↔ | Sonstige plastische Rekonstruktion der A. pulmonalis |
| 39.31.20 ↔ | Naht einer Arterie des Oberarms, n.n.bez. | 39.59.53 ↔ | Sonstige plastische Rekonstruktion von thorakalen Arterien, sonstige |
| 39.31.21 ↔ | Naht der A. axillaris | 39.59.54 ↔ | Sonstige plastische Rekonstruktion der V. pulmonalis |
| 39.31.22 ↔ | Naht der A. brachialis | 39.59.55 ↔ | Sonstige plastische Rekonstruktion der V. cava superior |
| 39.31.29 ↔ | Naht einer Arterie des Oberarms, sonstige | 39.59.59 ↔ | Sonstige plastische Rekonstruktion von thorakalen Gefässen, sonstige |
| 39.31.30 ↔ | Naht einer Arterie des Unterarms | 39.59.60 ↔ | Sonstige plastische Rekonstruktion von abdominalen Arterien, n.n.bez. |
| 39.31.40 ↔ | Naht einer Arterie der Hand | 39.59.61 ↔ | Sonstige plastische Rekonstruktion der abdominalen Aorta |
| 39.31.50 ↔ | Naht einer Arterie der unteren Extremität | 39.59.62 ↔ | Sonstige plastische Rekonstruktion des Truncus coeliacus |
| 39.31.60 ↔ | Naht der Aorta, n.n.bez. | 39.59.63 ↔ | Sonstige plastische Rekonstruktion der A. gastrica |
| 39.31.61 ↔ | Naht der thorakalen Aorta | 39.59.64 ↔ | Sonstige plastische Rekonstruktion A. hepatica |
| 39.31.62 ↔ | Naht der abdominalen Aorta | 39.59.65 ↔ | Sonstige plastische Rekonstruktion der A. lienalis |
| 39.31.69 ↔ | Naht der Aorta, sonstige | 39.59.66 ↔ | Sonstige plastische Rekonstruktion der A. renalis |
| 39.31.70 ↔ | Naht von sonstigen thorakalen Arterien, n.n.bez. | 39.59.67 ↔ | Sonstige plastische Rekonstruktion der A. mesenterica |
| 39.31.71 ↔ | Naht der A. pulmonalis | 39.59.68 ↔ | Sonstige plastische Rekonstruktion der A. iliaca |
| 39.31.72 ↔ | Naht des Truncus brachiocephalicus | 39.59.69 ↔ | Sonstige plastische Rekonstruktion von abdominalen Arterien, sonstige |
| 39.31.73 ↔ | Naht der A. subclavia | 39.59.70 ↔ | Sonstige plastische Rekonstruktion von abdominalen Venen, n.n.bez. |
| 39.31.79 ↔ | Naht von thorakalen Arterien, sonstige | 39.59.71 ↔ | Sonstige plastische Rekonstruktion der V. cava inferior |
| 39.31.80 ↔ | Naht von abdominalen Arterien, n.n.bez. | 39.59.72 ↔ | Sonstige plastische Rekonstruktion der V. iliaca |
| 39.31.81 ↔ | Naht des Truncus coeliacus | 39.59.79 ↔ | Sonstige plastische Rekonstruktion von abdominalen Venen, sonstige |
| 39.31.82 ↔ | Naht der A. gastrica | 39.59.80 ↔ | Sonstige plastische Rekonstruktion von Gefässen der unteren Extremität, n.n.bez. |
| 39.31.83 ↔ | Naht der A. hepatica | | |
| 39.31.84 ↔ | Naht der A. lienalis | | |
| 39.31.85 ↔ | Naht der A. renalis | | |
| 39.31.86 ↔ | Naht der A. mesenterialis | | |
| 39.31.87 ↔ | Naht der A. lumbalis | | |

| | | | |
|------------|---|------------|--|
| 39.59.81 ↔ | Sonstige plastische Rekonstruktion von Arterien der unteren Extremität | 39.73.00 ↔ | Endovaskuläre Implantation eines Stent-Grafts [Stent-Prothesen] an der thorakalen und thorakoabdominalen Aorta, n.n.bez. |
| 39.59.82 ↔ | Sonstige plastische Rekonstruktion der V. femoralis | 39.73.09 ↔ | Endovaskuläre Implantation eines Stent-Grafts [Stent-Prothesen] an der thorakalen und thorakoabdominalen Aorta, sonstige |
| 39.59.83 ↔ | Sonstige plastische Rekonstruktion der V. poplitea | 39.73.31 ↔ | Endovaskuläre Implantation in die Aorta thoracica von Stent-Grafts [Stent-Prothesen], ohne Öffnung |
| 39.59.88 ↔ | Sonstige plastische Rekonstruktion von sonstigen tiefen Venen der unteren Extremität | 39.73.32 ↔ | Endovaskuläre Implantation in die Aorta thoracica von Stent-Grafts [Stent-Prothesen], mit 1 Öffnung |
| 39.59.89 ↔ | Sonstige plastische Rekonstruktion von Gefässen der unteren Extremität, sonstige | 39.73.33 ↔ | Endovaskuläre Implantation in die Aorta thoracica von Stent-Grafts [Stent-Prothesen], mit 2 Öffnungen |
| 39.59.90 ↔ | Sonstige plastische Rekonstruktion eines Gefässes, Venenklappenplastik | 39.73.34 ↔ | Endovaskuläre Implantation in die Aorta thoracica von Stent-Grafts [Stent-Prothesen], mit 3 Öffnungen |
| 39.71.00 ↔ | Endovaskuläre Implantation eines Stent-Grafts [Stent-Prothesen] an der abdominalen Aorta, n.n.bez. | 39.73.35 ↔ | Endovaskuläre Implantation in die Aorta thoracica von Stent-Grafts [Stent-Prothesen], mit 4 und mehr Öffnungen |
| 39.71.09 ↔ | Endovaskuläre Implantation eines Stent-Grafts [Stent-Prothesen] an der abdominalen Aorta, sonstige | 39.73.36 ↔ | Endovaskuläre Implantation in die Aorta thoracica von Stent-Grafts [Stent-Prothesen], mit Versorgung eines Gefässabganges in Parallelgraft-Technik |
| 39.71.21 ↔ | Endovaskuläre Implantation in die Aorta abdominalis von Stent-Grafts [Stent-Prothesen], ohne Öffnung | 39.73.37 ↔ | Endovaskuläre Implantation in die Aorta thoracica von Stent-Grafts [Stent-Prothesen], mit Versorgung von 2 und mehr Gefässabgänge in Parallelgraft-Technik |
| 39.71.22 ↔ | Endovaskuläre Implantation in die Aorta abdominalis von Stent-Grafts [Stent-Prothesen], mit 1 Öffnung | 39.73.41 ↔ | Endovaskuläre Implantation in die Aorta thoracoabdominalis von Stent-Grafts [Stent-Prothesen], ohne Öffnung |
| 39.71.23 ↔ | Endovaskuläre Implantation in die Aorta abdominalis von Stent-Grafts [Stent-Prothesen], mit 2 Öffnungen | 39.73.42 ↔ | Endovaskuläre Implantation in die Aorta thoracoabdominalis von Stent-Grafts [Stent-Prothesen], mit 1 Öffnung |
| 39.71.24 ↔ | Endovaskuläre Implantation in die Aorta abdominalis von Stent-Grafts [Stent-Prothesen], mit 3 Öffnungen | 39.73.43 ↔ | Endovaskuläre Implantation in die Aorta thoracoabdominalis von Stent-Grafts [Stent-Prothesen], mit 2 Öffnungen |
| 39.71.25 ↔ | Endovaskuläre Implantation in die Aorta abdominalis von Stent-Grafts [Stent-Prothesen], mit 4 und mehr Öffnungen | 39.73.44 ↔ | Endovaskuläre Implantation in die Aorta thoracoabdominalis von Stent-Grafts [Stent-Prothesen], mit 3 Öffnungen |
| 39.71.31 ↔ | Endovaskuläre Implantation in die Aorta abdominalis von Stent-Grafts [Stent-Prothesen], mit Versorgung eines Gefässabganges in Parallelgraft-Technik | 39.73.45 ↔ | Endovaskuläre Implantation in die Aorta thoracoabdominalis von Stent-Grafts [Stent-Prothesen], mit 4 und mehr Öffnungen |
| 39.71.32 ↔ | Endovaskuläre Implantation in die Aorta abdominalis von Stent-Grafts [Stent-Prothesen], mit Versorgung von zwei oder mehr Gefässabgängen in Parallelgraft-Technik | 39.73.46 ↔ | Endovaskuläre Implantation in die Aorta thoracoabdominalis von Stent-Grafts [Stent-Prothesen], mit Versorgung eines Gefässabganges in Parallelgraft-Technik |
| 39.72.09 ↔ | Endovaskuläre plastische Rekonstruktion oder Okklusion von Gefässen am Kopf und Hals, sonstige | 39.73.47 ↔ | Endovaskuläre Implantation in die Aorta thoracoabdominalis von Stent-Grafts [Stent-Prothesen], mit Versorgung von 2 und mehr Gefässabgänge in Parallelgraft-Technik |
| 39.72.14 ↔ | Selektive Embolisation von intrakraniellen Gefässen mit adhäsivem Embolisat | 39.73.51 ↔ | Endovaskuläre Implantation in die Aorta ascendens und den Aortenbogen von Stent-Grafts [Stent-Prothesen], ohne Öffnung |
| 39.72.15 ↔ | Selektive Embolisation von intrakraniellen Gefässen mit Plugs | 39.73.52 ↔ | Endovaskuläre Implantation in die Aorta ascendens und den Aortenbogen von Stent-Grafts [Stent-Prothesen], mit 1 Öffnung |
| 39.72.16 ↔ | Selektive Embolisation von intrakraniellen Gefässen mit Coils | 39.73.53 ↔ | Endovaskuläre Implantation in die Aorta ascendens und den Aortenbogen von Stent-Grafts [Stent-Prothesen], mit 2 Öffnungen |
| 39.72.17 ↔ | Selektive Embolisation von intrakraniellen Gefässen mit Partikeln | 39.73.54 ↔ | Endovaskuläre Implantation in die Aorta ascendens und den Aortenbogen von Stent-Grafts [Stent-Prothesen], mit 3 und mehr Öffnungen |
| 39.72.18 ↔ | Selektive Embolisation von intrakraniellen Gefässen mit embolisierenden Flüssigkeiten | 39.73.55 ↔ | Endovaskuläre Implantation in die Aorta ascendens und den Aortenbogen von Stent-Grafts [Stent-Prothesen], mit Versorgung eines Gefässabganges in Parallelgraft-Technik |
| 39.72.19 ↔ | Selektive Embolisation von intrakraniellen Gefässen, sonstige | 39.73.56 ↔ | Endovaskuläre Implantation in die Aorta ascendens und den Aortenbogen von Stent-Grafts [Stent-Prothesen], mit Versorgung von 2 und mehr Gefässabgänge in Parallelgraft-Technik |
| 39.72.1A ↔ | Selektive Embolisation von intrakraniellen Gefässen mit embolisierenden (ablösbaren) Ballons | 39.75.01 ↔ | Perkutan-transluminale Gefässintervention, sonstige Gefässe, Fremdkörperentfernung |
| 39.72.1B ↔ | Selektive Embolisation von intrakraniellen Gefässen mit Schirmen | | |
| 39.72.24 ↔ | Selektive Embolisation von extrakraniellen Gefässen des Kopfes und des Halses mit adhäsivem Embolisat | | |
| 39.72.25 ↔ | Selektive Embolisation von extrakraniellen Gefässen des Kopfes und des Halses mit Plugs | | |
| 39.72.26 ↔ | Selektive Embolisation von extrakraniellen Gefässen des Kopfes und des Halses mit Coils | | |
| 39.72.27 ↔ | Selektive Embolisation von extrakraniellen Gefässen des Kopfes und des Halses mit Partikeln | | |
| 39.72.28 ↔ | Selektive Embolisation von extrakraniellen Gefässen des Kopfes und des Halses mit embolisierenden Flüssigkeiten | | |
| 39.72.29 ↔ | Selektive Embolisation von extrakraniellen Gefässen des Kopfes und des Halses, sonstige | | |
| 39.72.2A ↔ | Selektive Embolisation von extrakraniellen Gefässen des Kopfes und des Halses mit embolisierenden (ablösbaren) Ballons | | |
| 39.72.2B ↔ | Selektive Embolisation von extrakraniellen Gefässen des Kopfes und des Halses mit Schirmen | | |

| | | | |
|------------|--|------------|--|
| 39.75.10 ↔ | Perkutan-transluminale Gefäßintervention, sonstige Gefäße, Kathetersysteme zu Rekanalisation von Totalverschlüssen | 39.79.26 ↔ | Coil-Embolisation oder -Verschluss von abdominalen und pelvinen Gefäßen |
| 39.75.11 ↔ | Perkutan-transluminale Gefäßintervention, sonstige Gefäße, Rotationsthrömbektomie | 39.79.27 ↔ | Coil-Embolisation oder -Verschluss von Gefäßen der unteren Extremitäten |
| 39.75.11 ↔ | Perkutan-transluminale Gefäßintervention, sonstige Gefäße, Rotationsthrömbektomie | 39.79.28 ↔ | Coil-Embolisation oder -Verschluss von spinalen Gefäßen |
| 39.75.12 ↔ | Perkutan-transluminale Gefäßintervention, sonstige Gefäße, Laserangioplastie | 39.79.29 ↔ | Coil-Embolisation oder -Verschluss von sonstigen Gefäßen, sonstige |
| 39.75.13 ↔ | Perkutan-transluminale Gefäßintervention, sonstige Gefäße, Embolie-Protektionssystem (periphere oder viszerale Gefäße) | 39.79.41 ↔ | Selektive Embolisation mit ablösbaren Ballons von Gefäßen der oberen Extremitäten |
| 39.75.14 ↔ | Perkutan-transluminale Gefäßintervention, sonstige Gefäße, Atherektomie | 39.79.42 ↔ | Selektive Embolisation mit ablösbaren Ballons der Aorta |
| 39.75.15 ↔ | Perkutan-transluminale Gefäßintervention, sonstige Gefäße, selektive Thrombolyse | 39.79.44 ↔ | Selektive Embolisation mit ablösbaren Ballons von thorakalen Gefäßen |
| 39.75.16 ↔ | Perkutan-transluminale Gefäßintervention sonstige Gefäße, selektive Thrombolyse, ultraschallunterstützt | 39.79.45 ↔ | Selektive Embolisation mit ablösbaren Ballons von viszeralen Gefäßen |
| 39.75.17 ↔ | Perkutan-transluminale Thrombektomie, sonstige Gefäße | 39.79.46 ↔ | Selektive Embolisation mit ablösbaren Ballons von abdominalen und pelvinen Gefäßen |
| 39.75.17 ↔ | Perkutan-transluminale Thrombektomie, sonstige Gefäße | 39.79.47 ↔ | Selektive Embolisation mit ablösbaren Ballons von spinalen Gefäßen |
| 39.75.18 ↔ | Perkutan-transluminale Ballonangioplastie, sonstige Gefäße | 39.79.48 ↔ | Selektive Embolisation mit ablösbaren Ballons von Gefäßen der unteren Extremitäten |
| 39.75.18 ↔ | Perkutan-transluminale Ballonangioplastie, sonstige Gefäße | 39.79.49 ↔ | Selektive Embolisation mit ablösbaren Ballons von sonstigen Gefäßen, sonstige |
| 39.75.1A ↔ | Perkutan-transluminale Angioplastik oder Atherektomie mittels Lithotripsie, sonstige Gefäße | 39.79.51 ↔ | Selektive Embolisation mit Schirmen von Gefäßen der oberen Extremitäten |
| 39.75.1A ↔ | Perkutan-transluminale Angioplastik oder Atherektomie mittels Lithotripsie, sonstige Gefäße | 39.79.52 ↔ | Selektive Embolisation mit Schirmen der Aorta |
| 39.75.1B ↔ | Perkutan-transluminale Bladeangioplastie, sonstige Gefäße | 39.79.54 ↔ | Selektive Embolisation mit Schirmen von thorakalen Gefäßen |
| 39.75.1B ↔ | Perkutan-transluminale Bladeangioplastie, sonstige Gefäße | 39.79.55 ↔ | Selektive Embolisation mit Schirmen von viszeralen Gefäßen |
| 39.75.30 ↔ | Zerebrale Perfusionsaugmentation durch partielle endoaortale Ballonokklusion | 39.79.56 ↔ | Selektive Embolisation mit Schirmen von abdominalen und pelvinen Gefäßen |
| 39.76.10 ↔ | Perkutane Ballonangioplastie an präzerebralem(en) (extrakraniell(en)) Gefäß(en) | 39.79.57 ↔ | Selektive Embolisation mit Schirmen von Gefäßen der unteren Extremitäten |
| 39.76.11 ↔ | Perkutane Angioplastik oder Atherektomie mittels Lithotripsie an präzerebralem(en) (extrakraniell(en)) Gefäß(en) | 39.79.58 ↔ | Selektive Embolisation mit Schirmen von spinalen Gefäßen |
| 39.76.20 ↔ | Perkutane Bladeangioplastie an präzerebralem(en) (extrakraniell(en)) Gefäß(en) | 39.79.59 ↔ | Selektive Embolisation mit Schirmen von sonstigen Gefäßen, sonstige |
| 39.76.30 ↔ | Perkutane Laserangioplastie an präzerebralem(en) (extrakraniell(en)) Gefäß(en) | 39.79.61 ↔ | Selektive Embolisation mit Partikeln von Gefäßen der oberen Extremitäten |
| 39.76.40 ↔ | Perkutane Atherektomie an präzerebralem(en) (extrakraniell(en)) Gefäß(en) | 39.79.62 ↔ | Selektive Embolisation mit Partikeln der Aorta |
| 39.76.50 ↔ | Perkutane selektive Thrombolyse an extrakraniellen Gefäßen des Kopfes und Halses | 39.79.64 ↔ | Selektive Embolisation mit Partikeln von thorakalen Gefäßen |
| 39.76.61 ↔ | Perkutane Rotationsthrömbektomie an präzerebralem(en) (extrakraniell(en)) Gefäß(en) | 39.79.65 ↔ | Selektive Embolisation mit Partikeln von viszeralen Gefäßen |
| 39.76.62 ↔ | Perkutane Thrombektomie an präzerebralem(en) (extrakraniell(en)) Gefäß(en) | 39.79.66 ↔ | Selektive Embolisation mit Partikeln von abdominalen und pelvinen Gefäßen |
| 39.76.70 ↔ | Perkutane endovaskuläre Fremdkörperentfernung aus extrakraniellen Gefäßen des Kopfes und Halses | 39.79.67 ↔ | Selektive Embolisation mit Partikeln von Gefäßen der unteren Extremitäten |
| 39.76.99 ↔ | Perkutan-transluminale endovaskuläre Intervention an präzerebralem(en) (extrakraniell(en)) Gefäß(en), sonstige | 39.79.68 ↔ | Selektive Embolisation mit Partikeln von spinalen Gefäßen |
| 39.77.50 ↔ | Perkutane selektive Thrombolyse von intrakraniell(en) Gefäß(en) | 39.79.69 ↔ | Selektive Embolisation mit Partikeln von sonstigen Gefäßen, sonstige |
| 39.77.70 ↔ | Perkutane endovaskuläre Fremdkörperentfernung aus intrakraniell(en) Gefäß(en) | 39.79.71 ↔ | Kathetertechnischer Verschluss mittels Laser, an Arterien der oberen Extremitäten |
| 39.79.21 ↔ | Coil-Embolisation oder -Verschluss von Gefäßen der oberen Extremitäten | 39.79.72 ↔ | Kathetertechnischer Verschluss mittels Laser, an der Aorta |
| 39.79.22 ↔ | Coil-Embolisation oder -Verschluss der Aorta | 39.79.74 ↔ | Kathetertechnischer Verschluss mittels Laser, an thorakalen Gefäßen |
| 39.79.24 ↔ | Coil-Embolisation oder -Verschluss von thorakalen Gefäßen | 39.79.75 ↔ | Kathetertechnischer Verschluss mittels Laser, an Gefäßen der unteren Extremitäten |
| 39.79.25 ↔ | Coil-Embolisation oder -Verschluss von viszeralen Gefäßen | 39.79.76 ↔ | Kathetertechnischer Verschluss mittels Laser, an viszeralen Gefäßen |
| | | 39.79.77 ↔ | Kathetertechnischer Verschluss mittels Laser, an abdominalen und pelvinen Gefäßen |
| | | 39.79.79 ↔ | Kathetertechnischer Verschluss von Arterien mittels Laser, sonstige Gefäße, sonstige |
| | | 39.79.81 ↔ | Kathetertechnischer Verschluss mittels Radiofrequenz an Arterien der oberen Extremitäten |

| | | | |
|------------|--|------------|--|
| 39.79.82 ↔ | Kathetertechnischer Verschluss mittels Radiofrequenz an der Aorta | 39.79.C8 ↔ | Selektive Embolisation mit adhäsivem Embolisat von spinalen Gefässen |
| 39.79.84 ↔ | Kathetertechnischer Verschluss mittels Radiofrequenz an thorakalen Gefässen | 39.7A.22 ↔ | Endovaskuläre Implantation in Beckenarterie eines Stent-Grafts [Stent-Prothesen], mit Versorgung eines Gefässabganges in Parallelgraft-Technik |
| 39.79.85 ↔ | Kathetertechnischer Verschluss mittels Radiofrequenz an Gefässen der unteren Extremitäten | 39.7A.31 ↔ | Endovaskuläre Implantation eines Stent-Grafts [Stent-Prothese] in die V. cava |
| 39.79.86 ↔ | Kathetertechnischer Verschluss mittels Radiofrequenz an viszerale Gefässen | 39.7A.32 ↔ | Endovaskuläre Implantation eines Stent-Grafts [Stent-Prothese] in die V. porta |
| 39.79.87 ↔ | Kathetertechnischer Verschluss mittels Radiofrequenz an abdominalen und pelvinen Gefässen | 39.7A.41 ↔ | Endovaskuläre Implantation eines Stent-Grafts [Stent-Prothese] in Nierengefässe |
| 39.79.89 ↔ | Kathetertechnischer Verschluss mittels Radiofrequenz an sonstigen Gefässen, sonstige | 39.99.21 ↔ | Operationen bei kongenitaler Anomalie des Aortenisthmus (Stenose) oder bei unterbrochenem Aortenbogen |
| 39.79.91 ↔ | Selektive Embolisation von Gefässen der oberen Extremitäten, sonstige | 39.B1.09 ↔ | (Perkutan-)transluminale Implantation von Stents ohne Medikamentenfreisetzung, sonstige |
| 39.79.92 ↔ | Selektive Embolisation der Aorta, sonstige | 39.B1.09 ↔ | (Perkutan-)transluminale Implantation von Stents ohne Medikamentenfreisetzung, sonstige |
| 39.79.94 ↔ | Selektive Embolisation von thorakalen Gefässen, sonstige | 39.B1.11 ↔ | (Perkutan-)transluminale Implantation von Stents ohne Medikamentenfreisetzung, intrakranielle Gefässe |
| 39.79.95 ↔ | Selektive Embolisation von viszerale Gefässen, sonstige | 39.B1.22 ↔ | (Perkutan-)transluminale Implantation von Stents ohne Medikamentenfreisetzung, A. carotis n.n.bez. |
| 39.79.96 ↔ | Selektive Embolisation von abdominalen und pelvinen Gefässen, sonstige | 39.B1.23 ↔ | (Perkutan-)transluminale Implantation von Stents ohne Medikamentenfreisetzung, A. carotis communis |
| 39.79.97 ↔ | Selektive Embolisation von Gefässen der unteren Extremitäten, sonstige | 39.B1.25 ↔ | (Perkutan-)transluminale Implantation von Stents ohne Medikamentenfreisetzung, A. carotis interna extrakraniell |
| 39.79.98 ↔ | Selektive Embolisation von spinalen Gefässen, sonstige | 39.B1.26 ↔ | (Perkutan-)transluminale Implantation von Stents ohne Medikamentenfreisetzung, A. carotis interna extrakraniell mit A. carotis communis |
| 39.79.A1 ↔ | Selektive Embolisation mit Plugs von Gefässen der oberen Extremitäten | 39.B1.27 ↔ | (Perkutan-)transluminale Implantation von Stents ohne Medikamentenfreisetzung, A. carotis externa |
| 39.79.A2 ↔ | Selektive Embolisation mit Plugs der Aorta | 39.B1.28 ↔ | (Perkutan-)transluminale Implantation von Stents ohne Medikamentenfreisetzung, A. vertebralis extrakraniell |
| 39.79.A4 ↔ | Selektive Embolisation mit Plugs von thorakalen Gefässen | 39.B1.31 ↔ | (Perkutan-)transluminale Implantation von Stents ohne Medikamentenfreisetzung, Gefässe von Schulter und Oberarm |
| 39.79.A5 ↔ | Selektive Embolisation mit Plugs von viszerale Gefässen | 39.B1.31 ↔ | (Perkutan-)transluminale Implantation von Stents ohne Medikamentenfreisetzung, Gefässe von Schulter und Oberarm |
| 39.79.A6 ↔ | Selektive Embolisation mit Plugs von abdominalen und pelvinen Gefässen | 39.B1.51 ↔ | (Perkutan-)transluminale Implantation von Stents ohne Medikamentenfreisetzung, Gefässe von Unterarm |
| 39.79.A7 ↔ | Selektive Embolisation mit Plugs von Gefässen der unteren Extremitäten | 39.B1.51 ↔ | (Perkutan-)transluminale Implantation von Stents ohne Medikamentenfreisetzung, Gefässe von Unterarm |
| 39.79.A8 ↔ | Selektive Embolisation mit Plugs von spinalen Gefässen | 39.B1.71 ↔ | (Perkutan-)transluminale Implantation von Stents ohne Medikamentenfreisetzung, Aorta |
| 39.79.A9 ↔ | Selektive Embolisation mit Plugs von sonstigen Gefässen, sonstige | 39.B1.74 ↔ | (Perkutan-)transluminale Implantation von Stents ohne Medikamentenfreisetzung, Aortenisthmus |
| 39.79.B1 ↔ | Selektive Embolisation mit embolisierenden Flüssigkeiten von Gefässen der oberen Extremitäten | 39.B1.81 ↔ | (Perkutan-)transluminale Implantation von Stents ohne Medikamentenfreisetzung, andere thorakale Gefässe |
| 39.79.B2 ↔ | Selektive Embolisation mit embolisierenden Flüssigkeiten der Aorta | 39.B1.81 ↔ | (Perkutan-)transluminale Implantation von Stents ohne Medikamentenfreisetzung, andere thorakale Gefässe |
| 39.79.B4 ↔ | Selektive Embolisation mit embolisierenden Flüssigkeiten von thorakalen Gefässen | 39.B1.A4 ↔ | (Perkutan-)transluminale Implantation von Stents ohne Medikamentenfreisetzung, A. pulmonalis |
| 39.79.B5 ↔ | Selektive Embolisation mit embolisierenden Flüssigkeiten von viszerale Gefässen | 39.B1.C1 ↔ | (Perkutan-)transluminale Implantation von Stents ohne Medikamentenfreisetzung, andere abdominale und pelvine Arterien |
| 39.79.B6 ↔ | Selektive Embolisation mit embolisierenden Flüssigkeiten von abdominalen und pelvinen Gefässen | 39.B1.C3 ↔ | (Perkutan-)transluminale Implantation von Stents ohne Medikamentenfreisetzung, A. iliaca |
| 39.79.B7 ↔ | Selektive Embolisation mit embolisierenden Flüssigkeiten von Gefässen der unteren Extremitäten | 39.B1.D1 ↔ | (Perkutan-)transluminale Implantation von Stents ohne Medikamentenfreisetzung, viszerale Gefässe |
| 39.79.B8 ↔ | Selektive Embolisation mit embolisierenden Flüssigkeiten von spinalen Gefässen | 39.B1.G1 ↔ | (Perkutan-)transluminale Implantation von Stents ohne Medikamentenfreisetzung, Arterien vom Oberschenkel |
| 39.79.C1 ↔ | Selektive Embolisation mit adhäsivem Embolisat von Gefässen der oberen Extremitäten | | |
| 39.79.C2 ↔ | Selektive Embolisation mit adhäsivem Embolisat der Aorta | | |
| 39.79.C4 ↔ | Selektive Embolisation mit adhäsivem Embolisat von thorakalen Gefässen | | |
| 39.79.C5 ↔ | Selektive Embolisation mit adhäsivem Embolisat von viszerale Gefässen | | |
| 39.79.C6 ↔ | Selektive Embolisation mit adhäsivem Embolisat von abdominalen und pelvinen Gefässen | | |
| 39.79.C7 ↔ | Selektive Embolisation mit adhäsivem Embolisat von Gefässen der unteren Extremitäten | | |

| | |
|---|---|
| 39.B1.G1 ↔ (Perkutan-)transluminale Implantation von Stents ohne Medikamentenfreisetzung, Arterien vom Oberschenkel | 39.B2.H1 ↔ (Perkutan-)transluminale Implantation von Stents mit Medikamentenfreisetzung, Gefäße vom Unterschenkel |
| 39.B1.H1 ↔ (Perkutan-)transluminale Implantation von Stents ohne Medikamentenfreisetzung, Gefäße vom Unterschenkel | 39.B2.J3 ↔ (Perkutan-)transluminale Implantation von Stents mit Medikamentenfreisetzung, V. pulmonalis |
| 39.B1.H1 ↔ (Perkutan-)transluminale Implantation von Stents ohne Medikamentenfreisetzung, Gefäße vom Unterschenkel | 39.B2.J7 ↔ (Perkutan-)transluminale Implantation von Stents mit Medikamentenfreisetzung, V. cava |
| 39.B1.J3 ↔ (Perkutan-)transluminale Implantation von Stents ohne Medikamentenfreisetzung, V. pulmonalis | 39.B2.JB ↔ (Perkutan-)transluminale Implantation von Stents mit Medikamentenfreisetzung, andere abdominale und pelvine Venen |
| 39.B1.J7 ↔ (Perkutan-)transluminale Implantation von Stents ohne Medikamentenfreisetzung, V. cava | 39.B2.JF ↔ (Perkutan-)transluminale Implantation von Stents mit Medikamentenfreisetzung, Venen vom Oberschenkel |
| 39.B1.JB ↔ (Perkutan-)transluminale Implantation von Stents ohne Medikamentenfreisetzung, andere abdominale und pelvine Venen | 39.B2.JI ↔ (Perkutan-)transluminale Implantation von Stents mit Medikamentenfreisetzung, V. portae |
| 39.B1.JF ↔ (Perkutan-)transluminale Implantation von Stents ohne Medikamentenfreisetzung, Venen vom Oberschenkel | 39.B2.L1 ↔ (Perkutan-)transluminale Implantation von Stents mit Medikamentenfreisetzung, spinale Gefäße |
| 39.B1.JF ↔ (Perkutan-)transluminale Implantation von Stents ohne Medikamentenfreisetzung, Venen vom Oberschenkel | 39.B3.09 ↔ (Perkutan-)transluminale Implantation von gecoverten Stents ohne Medikamentenfreisetzung, sonstige |
| 39.B1.JI ↔ (Perkutan-)transluminale Implantation von Stents ohne Medikamentenfreisetzung, V. portae | 39.B3.09 ↔ (Perkutan-)transluminale Implantation von gecoverten Stents ohne Medikamentenfreisetzung, sonstige |
| 39.B1.L1 ↔ (Perkutan-)transluminale Implantation von Stents ohne Medikamentenfreisetzung, spinale Gefäße | 39.B3.11 ↔ (Perkutan-)transluminale Implantation von gecoverten Stents ohne Medikamentenfreisetzung, intrakranielle Gefäße |
| 39.B2.09 ↔ (Perkutan-)transluminale Implantation von Stents mit Medikamentenfreisetzung, sonstige | 39.B3.22 ↔ (Perkutan-)transluminale Implantation von gecoverten Stents ohne Medikamentenfreisetzung, A. carotis n.n.bez. |
| 39.B2.09 ↔ (Perkutan-)transluminale Implantation von Stents mit Medikamentenfreisetzung, sonstige | 39.B3.23 ↔ (Perkutan-)transluminale Implantation von gecoverten Stents ohne Medikamentenfreisetzung, A. carotis communis |
| 39.B2.11 ↔ (Perkutan-)transluminale Implantation von Stents mit Medikamentenfreisetzung, intrakranielle Gefäße | 39.B3.25 ↔ (Perkutan-)transluminale Implantation von gecoverten Stents ohne Medikamentenfreisetzung, A. carotis interna extrakraniell |
| 39.B2.22 ↔ (Perkutan-)transluminale Implantation von Stents mit Medikamentenfreisetzung, A. carotis n.n.bez. | 39.B3.26 ↔ (Perkutan-)transluminale Implantation von gecoverten Stents ohne Medikamentenfreisetzung, A. carotis interna extrakraniell mit A. carotis communis |
| 39.B2.23 ↔ (Perkutan-)transluminale Implantation von Stents mit Medikamentenfreisetzung, A. carotis communis | 39.B3.27 ↔ (Perkutan-)transluminale Implantation von gecoverten Stents ohne Medikamentenfreisetzung, A. carotis externa |
| 39.B2.25 ↔ (Perkutan-)transluminale Implantation von Stents mit Medikamentenfreisetzung, A. carotis interna extrakraniell | 39.B3.28 ↔ (Perkutan-)transluminale Implantation von gecoverten Stents ohne Medikamentenfreisetzung, A. vertebralis extrakraniell |
| 39.B2.26 ↔ (Perkutan-)transluminale Implantation von Stents mit Medikamentenfreisetzung, A. carotis interna extrakraniell mit A. carotis communis | 39.B3.31 ↔ (Perkutan-)transluminale Implantation von gecoverten Stents ohne Medikamentenfreisetzung, Gefäße von Schulter und Oberarm |
| 39.B2.27 ↔ (Perkutan-)transluminale Implantation von Stents mit Medikamentenfreisetzung, A. carotis externa | 39.B3.31 ↔ (Perkutan-)transluminale Implantation von gecoverten Stents ohne Medikamentenfreisetzung, Gefäße von Schulter und Oberarm |
| 39.B2.28 ↔ (Perkutan-)transluminale Implantation von Stents mit Medikamentenfreisetzung, A. vertebralis extrakraniell | 39.B3.51 ↔ (Perkutan-)transluminale Implantation von gecoverten Stents ohne Medikamentenfreisetzung, Gefäße von Unterarm |
| 39.B2.31 ↔ (Perkutan-)transluminale Implantation von Stents mit Medikamentenfreisetzung, Gefäße von Schulter und Oberarm | 39.B3.51 ↔ (Perkutan-)transluminale Implantation von gecoverten Stents ohne Medikamentenfreisetzung, Gefäße von Unterarm |
| 39.B2.51 ↔ (Perkutan-)transluminale Implantation von Stents mit Medikamentenfreisetzung, Gefäße von Unterarm | 39.B3.81 ↔ (Perkutan-)transluminale Implantation von gecoverten Stents ohne Medikamentenfreisetzung, Gefäße von Unterarm |
| 39.B2.71 ↔ (Perkutan-)transluminale Implantation von Stents mit Medikamentenfreisetzung, Aorta | 39.B3.81 ↔ (Perkutan-)transluminale Implantation von gecoverten Stents ohne Medikamentenfreisetzung, andere thorakale Gefäße |
| 39.B2.74 ↔ (Perkutan-)transluminale Implantation von Stents mit Medikamentenfreisetzung, Aortenisthmus | 39.B3.81 ↔ (Perkutan-)transluminale Implantation von gecoverten Stents ohne Medikamentenfreisetzung, andere thorakale Gefäße |
| 39.B2.81 ↔ (Perkutan-)transluminale Implantation von Stents mit Medikamentenfreisetzung, andere thorakale Gefäße | 39.B3.C1 ↔ (Perkutan-)transluminale Implantation von gecoverten Stents ohne Medikamentenfreisetzung, andere abdominale und pelvine Arterien |
| 39.B2.A4 ↔ (Perkutan-)transluminale Implantation von Stents mit Medikamentenfreisetzung, A. pulmonalis | 39.B3.C1 ↔ (Perkutan-)transluminale Implantation von gecoverten Stents ohne Medikamentenfreisetzung, andere abdominale und pelvine Arterien |
| 39.B2.C1 ↔ (Perkutan-)transluminale Implantation von Stents mit Medikamentenfreisetzung, andere abdominale und pelvine Arterien | 39.B3.C3 ↔ (Perkutan-)transluminale Implantation von gecoverten Stents ohne Medikamentenfreisetzung, A. iliaca |
| 39.B2.C3 ↔ (Perkutan-)transluminale Implantation von Stents mit Medikamentenfreisetzung, A. iliaca | |
| 39.B2.D1 ↔ (Perkutan-)transluminale Implantation von Stents mit Medikamentenfreisetzung, viszerale Gefäße | |
| 39.B2.G1 ↔ (Perkutan-)transluminale Implantation von Stents mit Medikamentenfreisetzung, Arterien vom Oberschenkel | |

| | |
|--|--|
| 39.B3.D1 ↔ (Perkutan-)transluminale Implantation von gecoverten Stents ohne Medikamentenfreisetzung, viszerale Gefäße | 39.B4.51 ↔ (Perkutan-)transluminale Implantation von gecoverten Stents mit Medikamentenfreisetzung, Gefäße von Unterarm |
| 39.B3.G1 ↔ (Perkutan-)transluminale Implantation von gecoverten Stents ohne Medikamentenfreisetzung, Arterien vom Oberschenkel | 39.B4.51 ↔ (Perkutan-)transluminale Implantation von gecoverten Stents mit Medikamentenfreisetzung, Gefäße von Unterarm |
| 39.B3.G1 ↔ (Perkutan-)transluminale Implantation von gecoverten Stents ohne Medikamentenfreisetzung, Arterien vom Oberschenkel | 39.B4.81 ↔ (Perkutan-)transluminale Implantation von gecoverten Stents mit Medikamentenfreisetzung, andere thorakale Gefäße |
| 39.B3.H1 ↔ (Perkutan-)transluminale Implantation von gecoverten Stents ohne Medikamentenfreisetzung, Gefäße vom Unterschenkel | 39.B4.81 ↔ (Perkutan-)transluminale Implantation von gecoverten Stents mit Medikamentenfreisetzung, andere thorakale Gefäße |
| 39.B3.H1 ↔ (Perkutan-)transluminale Implantation von gecoverten Stents ohne Medikamentenfreisetzung, Gefäße vom Unterschenkel | 39.B4.C1 ↔ (Perkutan-)transluminale Implantation von gecoverten Stents mit Medikamentenfreisetzung, andere abdominale und pelvine Arterien |
| 39.B3.J7 ↔ (Perkutan-)transluminale Implantation von gecoverten Stents ohne Medikamentenfreisetzung, V. cava | 39.B4.C3 ↔ (Perkutan-)transluminale Implantation von gecoverten Stents mit Medikamentenfreisetzung, A. iliaca |
| 39.B3.JB ↔ (Perkutan-)transluminale Implantation von gecoverten Stents ohne Medikamentenfreisetzung, andere abdominale und pelvine Venen | 39.B4.D1 ↔ (Perkutan-)transluminale Implantation von gecoverten Stents mit Medikamentenfreisetzung, viszerale Gefäße |
| 39.B3.JB ↔ (Perkutan-)transluminale Implantation von gecoverten Stents ohne Medikamentenfreisetzung, andere abdominale und pelvine Venen | 39.B4.G1 ↔ (Perkutan-)transluminale Implantation von gecoverten Stents mit Medikamentenfreisetzung, Arterien vom Oberschenkel |
| 39.B3.JF ↔ (Perkutan-)transluminale Implantation von gecoverten Stents ohne Medikamentenfreisetzung, Venen vom Oberschenkel | 39.B4.G1 ↔ (Perkutan-)transluminale Implantation von gecoverten Stents mit Medikamentenfreisetzung, Arterien vom Oberschenkel |
| 39.B3.JF ↔ (Perkutan-)transluminale Implantation von gecoverten Stents ohne Medikamentenfreisetzung, Venen vom Oberschenkel | 39.B4.H1 ↔ (Perkutan-)transluminale Implantation von gecoverten Stents mit Medikamentenfreisetzung, Gefäße vom Unterschenkel |
| 39.B3.JI ↔ (Perkutan-)transluminale Implantation von gecoverten Stents ohne Medikamentenfreisetzung, V. portae | 39.B4.H1 ↔ (Perkutan-)transluminale Implantation von gecoverten Stents mit Medikamentenfreisetzung, Gefäße vom Unterschenkel |
| 39.B3.L1 ↔ (Perkutan-)transluminale Implantation von gecoverten Stents ohne Medikamentenfreisetzung, spinale Gefäße | 39.B4.J7 ↔ (Perkutan-)transluminale Implantation von gecoverten Stents mit Medikamentenfreisetzung, V. cava |
| 39.B4.09 ↔ (Perkutan-)transluminale Implantation von gecoverten Stents mit Medikamentenfreisetzung, sonstige | 39.B4.JB ↔ (Perkutan-)transluminale Implantation von gecoverten Stents mit Medikamentenfreisetzung, andere abdominale und pelvine Venen |
| 39.B4.09 ↔ (Perkutan-)transluminale Implantation von gecoverten Stents mit Medikamentenfreisetzung, sonstige | 39.B4.JB ↔ (Perkutan-)transluminale Implantation von gecoverten Stents mit Medikamentenfreisetzung, andere abdominale und pelvine Venen |
| 39.B4.11 ↔ (Perkutan-)transluminale Implantation von gecoverten Stents mit Medikamentenfreisetzung, intrakranielle Gefäße | 39.B4.JF ↔ (Perkutan-)transluminale Implantation von gecoverten Stents mit Medikamentenfreisetzung, Venen vom Oberschenkel |
| 39.B4.22 ↔ (Perkutan-)transluminale Implantation von gecoverten Stents mit Medikamentenfreisetzung, A. carotis n.n.bez. | 39.B4.JF ↔ (Perkutan-)transluminale Implantation von gecoverten Stents mit Medikamentenfreisetzung, Venen vom Oberschenkel |
| 39.B4.23 ↔ (Perkutan-)transluminale Implantation von gecoverten Stents mit Medikamentenfreisetzung, A. carotis communis | 39.B4.JI ↔ (Perkutan-)transluminale Implantation von gecoverten Stents mit Medikamentenfreisetzung, V. portae |
| 39.B4.25 ↔ (Perkutan-)transluminale Implantation von gecoverten Stents mit Medikamentenfreisetzung, A. carotis interna extrakraniell | 39.B4.L1 ↔ (Perkutan-)transluminale Implantation von gecoverten Stents mit Medikamentenfreisetzung, spinale Gefäße |
| 39.B4.26 ↔ (Perkutan-)transluminale Implantation von gecoverten Stents mit Medikamentenfreisetzung, A. carotis interna extrakraniell mit A. carotis communis | 39.B5.09 ↔ (Perkutan-)transluminale Implantation von ungedeckten Cheatham-Platinum-Stents, sonstige |
| 39.B4.27 ↔ (Perkutan-)transluminale Implantation von gecoverten Stents mit Medikamentenfreisetzung, A. carotis externa | 39.B5.09 ↔ (Perkutan-)transluminale Implantation von ungedeckten Cheatham-Platinum-Stents, sonstige |
| 39.B4.28 ↔ (Perkutan-)transluminale Implantation von gecoverten Stents mit Medikamentenfreisetzung, A. vertebralis extrakraniell | 39.B5.11 ↔ (Perkutan-)transluminale Implantation von ungedeckten Cheatham-Platinum-Stents, intrakranielle Gefäße |
| 39.B4.31 ↔ (Perkutan-)transluminale Implantation von gecoverten Stents mit Medikamentenfreisetzung, Gefäße von Schulter und Oberarm | 39.B5.22 ↔ (Perkutan-)transluminale Implantation von ungedeckten Cheatham-Platinum-Stents, A. carotis n.n.bez. |
| 39.B4.31 ↔ (Perkutan-)transluminale Implantation von gecoverten Stents mit Medikamentenfreisetzung, Gefäße von Schulter und Oberarm | 39.B5.23 ↔ (Perkutan-)transluminale Implantation von ungedeckten Cheatham-Platinum-Stents, A. carotis communis |
| | 39.B5.25 ↔ (Perkutan-)transluminale Implantation von ungedeckten Cheatham-Platinum-Stents, A. carotis interna extrakraniell |

| | | | |
|------------|--|------------|--|
| 39.B5.26 ↔ | (Perkutan-)transluminale Implantation von ungedeckten Cheatham-Platinum-Stents, A. carotis interna extrakraniell mit A. carotis communis | 39.B6.09 ↔ | (Perkutan-)transluminale Implantation von gedeckten Cheatham-Platinum-Stents, sonstige |
| 39.B5.27 ↔ | (Perkutan-)transluminale Implantation von ungedeckten Cheatham-Platinum-Stents, A. carotis externa | 39.B6.11 ↔ | (Perkutan-)transluminale Implantation von gedeckten Cheatham-Platinum-Stents, intrakranielle Gefäße |
| 39.B5.31 ↔ | (Perkutan-)transluminale Implantation von ungedeckten Cheatham-Platinum-Stents, Gefäße von Schulter und Oberarm | 39.B6.22 ↔ | (Perkutan-)transluminale Implantation von gedeckten Cheatham-Platinum-Stents, A. carotis n.n.bez. |
| 39.B5.31 ↔ | (Perkutan-)transluminale Implantation von ungedeckten Cheatham-Platinum-Stents, Gefäße von Schulter und Oberarm | 39.B6.23 ↔ | (Perkutan-)transluminale Implantation von gedeckten Cheatham-Platinum-Stents, A. carotis communis |
| 39.B5.51 ↔ | (Perkutan-)transluminale Implantation von ungedeckten Cheatham-Platinum-Stents, Gefäße von Unterarm | 39.B6.25 ↔ | (Perkutan-)transluminale Implantation von gedeckten Cheatham-Platinum-Stents, A. carotis interna extrakraniell |
| 39.B5.51 ↔ | (Perkutan-)transluminale Implantation von ungedeckten Cheatham-Platinum-Stents, Gefäße von Unterarm | 39.B6.26 ↔ | (Perkutan-)transluminale Implantation von gedeckten Cheatham-Platinum-Stents, A. carotis interna extrakraniell mit A. carotis communis |
| 39.B5.71 ↔ | (Perkutan-)transluminale Implantation von ungedeckten Cheatham-Platinum-Stents, Aorta | 39.B6.27 ↔ | (Perkutan-)transluminale Implantation von gedeckten Cheatham-Platinum-Stents, A. carotis externa |
| 39.B5.74 ↔ | (Perkutan-)transluminale Implantation von ungedeckten Cheatham-Platinum-Stents, Aortenisthmus | 39.B6.31 ↔ | (Perkutan-)transluminale Implantation von gedeckten Cheatham-Platinum-Stents, Gefäße von Schulter und Oberarm |
| 39.B5.81 ↔ | (Perkutan-)transluminale Implantation von ungedeckten Cheatham-Platinum-Stents, andere thorakale Gefäße | 39.B6.31 ↔ | (Perkutan-)transluminale Implantation von gedeckten Cheatham-Platinum-Stents, Gefäße von Schulter und Oberarm |
| 39.B5.81 ↔ | (Perkutan-)transluminale Implantation von ungedeckten Cheatham-Platinum-Stents, andere thorakale Gefäße | 39.B6.51 ↔ | (Perkutan-)transluminale Implantation von gedeckten Cheatham-Platinum-Stents, Gefäße von Unterarm |
| 39.B5.C1 ↔ | (Perkutan-)transluminale Implantation von ungedeckten Cheatham-Platinum-Stents, andere abdominale und pelvine Arterien | 39.B6.51 ↔ | (Perkutan-)transluminale Implantation von gedeckten Cheatham-Platinum-Stents, Gefäße von Unterarm |
| 39.B5.C3 ↔ | (Perkutan-)transluminale Implantation von ungedeckten Cheatham-Platinum-Stents, A. iliaca | 39.B6.71 ↔ | (Perkutan-)transluminale Implantation von gedeckten Cheatham-Platinum-Stents, Aorta |
| 39.B5.D1 ↔ | (Perkutan-)transluminale Implantation von ungedeckten Cheatham-Platinum-Stents, viszerale Gefäße | 39.B6.74 ↔ | (Perkutan-)transluminale Implantation von gedeckten Cheatham-Platinum-Stents, Aortenisthmus |
| 39.B5.G1 ↔ | (Perkutan-)transluminale Implantation von ungedeckten Cheatham-Platinum-Stents, Arterien vom Oberschenkel | 39.B6.81 ↔ | (Perkutan-)transluminale Implantation von gedeckten Cheatham-Platinum-Stents, andere thorakale Gefäße |
| 39.B5.G1 ↔ | (Perkutan-)transluminale Implantation von ungedeckten Cheatham-Platinum-Stents, Arterien vom Oberschenkel | 39.B6.81 ↔ | (Perkutan-)transluminale Implantation von gedeckten Cheatham-Platinum-Stents, andere thorakale Gefäße |
| 39.B5.H1 ↔ | (Perkutan-)transluminale Implantation von ungedeckten Cheatham-Platinum-Stents, Gefäße vom Unterschenkel | 39.B6.C1 ↔ | (Perkutan-)transluminale Implantation von gedeckten Cheatham-Platinum-Stents, andere abdominale und pelvine Arterien |
| 39.B5.H1 ↔ | (Perkutan-)transluminale Implantation von ungedeckten Cheatham-Platinum-Stents, Gefäße vom Unterschenkel | 39.B6.C3 ↔ | (Perkutan-)transluminale Implantation von gedeckten Cheatham-Platinum-Stents, A. iliaca |
| 39.B5.J7 ↔ | (Perkutan-)transluminale Implantation von ungedeckten Cheatham-Platinum-Stents, V. cava | 39.B6.D1 ↔ | (Perkutan-)transluminale Implantation von gedeckten Cheatham-Platinum-Stents, viszerale Gefäße |
| 39.B5.JB ↔ | (Perkutan-)transluminale Implantation von ungedeckten Cheatham-Platinum-Stents, andere abdominale und pelvine Venen | 39.B6.G1 ↔ | (Perkutan-)transluminale Implantation von gedeckten Cheatham-Platinum-Stents, Arterien vom Oberschenkel |
| 39.B5.JB ↔ | (Perkutan-)transluminale Implantation von ungedeckten Cheatham-Platinum-Stents, andere abdominale und pelvine Venen | 39.B6.G1 ↔ | (Perkutan-)transluminale Implantation von gedeckten Cheatham-Platinum-Stents, Arterien vom Oberschenkel |
| 39.B5.JF ↔ | (Perkutan-)transluminale Implantation von ungedeckten Cheatham-Platinum-Stents, Venen vom Oberschenkel | 39.B6.H1 ↔ | (Perkutan-)transluminale Implantation von gedeckten Cheatham-Platinum-Stents, Gefäße vom Unterschenkel |
| 39.B5.JF ↔ | (Perkutan-)transluminale Implantation von ungedeckten Cheatham-Platinum-Stents, Venen vom Oberschenkel | 39.B6.H1 ↔ | (Perkutan-)transluminale Implantation von gedeckten Cheatham-Platinum-Stents, Gefäße vom Unterschenkel |
| 39.B5.JI ↔ | (Perkutan-)transluminale Implantation von ungedeckten Cheatham-Platinum-Stents, V. portae | 39.B6.J7 ↔ | (Perkutan-)transluminale Implantation von gedeckten Cheatham-Platinum-Stents, V. cava |
| 39.B5.L1 ↔ | (Perkutan-)transluminale Implantation von ungedeckten Cheatham-Platinum-Stents, spinale Gefäße | 39.B6.JB ↔ | (Perkutan-)transluminale Implantation von gedeckten Cheatham-Platinum-Stents, andere abdominale und pelvine Venen |
| 39.B6.09 ↔ | (Perkutan-)transluminale Implantation von gedeckten Cheatham-Platinum-Stents, sonstige | 39.B6.JB ↔ | (Perkutan-)transluminale Implantation von gedeckten Cheatham-Platinum-Stents, andere abdominale und pelvine Venen |

| | | | |
|------------|--|------------|---|
| 39.B6.JF ↔ | (Perkutan-)transluminale Implantation von gecoverten Cheatham-Platinum-Stents, Venen vom Oberschenkel | 39.B7.H1 ↔ | (Perkutan-)transluminale Implantation von ungedeckten grosslumige Stents, Gefässe vom Unterschenkel |
| 39.B6.JF ↔ | (Perkutan-)transluminale Implantation von gecoverten Cheatham-Platinum-Stents, Venen vom Oberschenkel | 39.B7.H1 ↔ | (Perkutan-)transluminale Implantation von ungedeckten grosslumige Stents, Gefässe vom Unterschenkel |
| 39.B6.JI ↔ | (Perkutan-)transluminale Implantation von gecoverten Cheatham-Platinum-Stents, V. portae | 39.B7.J3 ↔ | (Perkutan-)transluminale Implantation von ungedeckten grosslumige Stents, V. pulmonalis |
| 39.B6.L1 ↔ | (Perkutan-)transluminale Implantation von gecoverten Cheatham-Platinum-Stents, spinale Gefässe | 39.B7.J7 ↔ | (Perkutan-)transluminale Implantation von ungedeckten grosslumige Stents, V. cava |
| 39.B7.09 ↔ | (Perkutan-)transluminale Implantation von ungedeckten grosslumige Stents, sonstige | 39.B7.JB ↔ | (Perkutan-)transluminale Implantation von ungedeckten grosslumige Stents, andere abdominale und pelvine Venen |
| 39.B7.09 ↔ | (Perkutan-)transluminale Implantation von ungedeckten grosslumige Stents, sonstige | 39.B7.JB ↔ | (Perkutan-)transluminale Implantation von ungedeckten grosslumige Stents, andere abdominale und pelvine Venen |
| 39.B7.11 ↔ | (Perkutan-)transluminale Implantation von ungedeckten grosslumige Stents, intrakranielle Gefässe | 39.B7.JF ↔ | (Perkutan-)transluminale Implantation von ungedeckten grosslumige Stents, Venen vom Oberschenkel |
| 39.B7.22 ↔ | (Perkutan-)transluminale Implantation von ungedeckten grosslumige Stents, A. carotis n.n.bez. | 39.B7.JF ↔ | (Perkutan-)transluminale Implantation von ungedeckten grosslumige Stents, Venen vom Oberschenkel |
| 39.B7.23 ↔ | (Perkutan-)transluminale Implantation von ungedeckten grosslumige Stents, A. carotis communis | 39.B7.JI ↔ | (Perkutan-)transluminale Implantation von ungedeckten grosslumige Stents, V. portae |
| 39.B7.25 ↔ | (Perkutan-)transluminale Implantation von ungedeckten grosslumige Stents, A. carotis interna extrakraniell | 39.B7.L1 ↔ | (Perkutan-)transluminale Implantation von ungedeckten grosslumige Stents, spinale Gefässe |
| 39.B7.26 ↔ | (Perkutan-)transluminale Implantation von ungedeckten grosslumige Stents, A. carotis interna extrakraniell mit A. carotis communis | 39.B8.09 ↔ | (Perkutan-)transluminale Implantation von gecoverten grosslumige Stents, sonstige |
| 39.B7.27 ↔ | (Perkutan-)transluminale Implantation von ungedeckten grosslumige Stents, A. carotis externa | 39.B8.09 ↔ | (Perkutan-)transluminale Implantation von gecoverten grosslumige Stents, sonstige |
| 39.B7.28 ↔ | (Perkutan-)transluminale Implantation von ungedeckten grosslumige Stents, A. vertebralis extrakraniell | 39.B8.11 ↔ | (Perkutan-)transluminale Implantation von gecoverten grosslumige Stents, intrakranielle Gefässe |
| 39.B7.31 ↔ | (Perkutan-)transluminale Implantation von ungedeckten grosslumige Stents, Gefässe von Schulter und Oberarm | 39.B8.22 ↔ | (Perkutan-)transluminale Implantation von gecoverten grosslumige Stents, A. carotis n.n.bez. |
| 39.B7.31 ↔ | (Perkutan-)transluminale Implantation von ungedeckten grosslumige Stents, Gefässe von Schulter und Oberarm | 39.B8.23 ↔ | (Perkutan-)transluminale Implantation von gecoverten grosslumige Stents, A. carotis communis |
| 39.B7.51 ↔ | (Perkutan-)transluminale Implantation von ungedeckten grosslumige Stents, Gefässe von Unterarm | 39.B8.25 ↔ | (Perkutan-)transluminale Implantation von gecoverten grosslumige Stents, A. carotis interna extrakraniell |
| 39.B7.51 ↔ | (Perkutan-)transluminale Implantation von ungedeckten grosslumige Stents, Gefässe von Unterarm | 39.B8.26 ↔ | (Perkutan-)transluminale Implantation von gecoverten grosslumige Stents, A. carotis interna extrakraniell mit A. carotis communis |
| 39.B7.71 ↔ | (Perkutan-)transluminale Implantation von ungedeckten grosslumige Stents, Aorta | 39.B8.27 ↔ | (Perkutan-)transluminale Implantation von gecoverten grosslumige Stents, A. carotis externa |
| 39.B7.74 ↔ | (Perkutan-)transluminale Implantation von ungedeckten grosslumige Stents, Aortenisthmus | 39.B8.28 ↔ | (Perkutan-)transluminale Implantation von gecoverten grosslumige Stents, A. vertebralis extrakraniell |
| 39.B7.81 ↔ | (Perkutan-)transluminale Implantation von ungedeckten grosslumige Stents, andere thorakale Gefässe | 39.B8.31 ↔ | (Perkutan-)transluminale Implantation von gecoverten grosslumige Stents, Gefässe von Schulter und Oberarm |
| 39.B7.81 ↔ | (Perkutan-)transluminale Implantation von ungedeckten grosslumige Stents, andere thorakale Gefässe | 39.B8.31 ↔ | (Perkutan-)transluminale Implantation von gecoverten grosslumige Stents, Gefässe von Schulter und Oberarm |
| 39.B7.A4 ↔ | (Perkutan-)transluminale Implantation von ungedeckten grosslumige Stents, A. pulmonalis | 39.B8.51 ↔ | (Perkutan-)transluminale Implantation von gecoverten grosslumige Stents, Gefässe von Unterarm |
| 39.B7.C1 ↔ | (Perkutan-)transluminale Implantation von ungedeckten grosslumige Stents, andere abdominale und pelvine Arterien | 39.B8.51 ↔ | (Perkutan-)transluminale Implantation von gecoverten grosslumige Stents, Gefässe von Unterarm |
| 39.B7.C3 ↔ | (Perkutan-)transluminale Implantation von ungedeckten grosslumige Stents, A. iliaca | 39.B8.71 ↔ | (Perkutan-)transluminale Implantation von gecoverten grosslumige Stents, Aorta |
| 39.B7.D1 ↔ | (Perkutan-)transluminale Implantation von ungedeckten grosslumige Stents, viszerale Gefässe | 39.B8.74 ↔ | (Perkutan-)transluminale Implantation von gecoverten grosslumige Stents, Aortenisthmus |
| 39.B7.G1 ↔ | (Perkutan-)transluminale Implantation von ungedeckten grosslumige Stents, Arterien vom Oberschenkel | 39.B8.81 ↔ | (Perkutan-)transluminale Implantation von gecoverten grosslumige Stents, andere thorakale Gefässe |
| 39.B7.G1 ↔ | (Perkutan-)transluminale Implantation von ungedeckten grosslumige Stents, Arterien vom Oberschenkel | 39.B8.81 ↔ | (Perkutan-)transluminale Implantation von gecoverten grosslumige Stents, andere thorakale Gefässe |

| | | | |
|------------|---|------------|--|
| 39.B8.A4 ↔ | (Perkutan-)transluminale Implantation von gecoverten grosslumige Stents, A. pulmonalis | 39.BF.51 ↔ | (Perkutan-)transluminale Implantation von selbstexpandierenden Mikrostents, Gefässe vom Unterarm |
| 39.B8.C1 ↔ | (Perkutan-)transluminale Implantation von gecoverten grosslumige Stents, andere abdominale und pelvine Arterien | 39.BF.H1 ↔ | (Perkutan-)transluminale Implantation von selbstexpandierenden Mikrostents, Gefässe vom Unterschenkel |
| 39.B8.C3 ↔ | (Perkutan-)transluminale Implantation von gecoverten grosslumige Stents, A. iliaca | 39.BF.H1 ↔ | (Perkutan-)transluminale Implantation von selbstexpandierenden Mikrostents, Gefässe vom Unterschenkel |
| 39.B8.D1 ↔ | (Perkutan-)transluminale Implantation von gecoverten grosslumige Stents, viszerale Gefässe | 39.BG.09 ↔ | (Perkutan-)transluminale Implantation von aus Einzeldrähnen verwobenen Nitinolstents, sonstige |
| 39.B8.G1 ↔ | (Perkutan-)transluminale Implantation von gecoverten grosslumige Stents, Arterien vom Oberschenkel | 39.BG.09 ↔ | (Perkutan-)transluminale Implantation von aus Einzeldrähnen verwobenen Nitinolstents, sonstige |
| 39.B8.G1 ↔ | (Perkutan-)transluminale Implantation von gecoverten grosslumige Stents, Arterien vom Oberschenkel | 39.BG.31 ↔ | (Perkutan-)transluminale Implantation von aus Einzeldrähnen verwobenen Nitinolstents, Gefässe von Schulter und Oberarm |
| 39.B8.H1 ↔ | (Perkutan-)transluminale Implantation von gecoverten grosslumige Stents, Gefässe vom Unterschenkel | 39.BG.31 ↔ | (Perkutan-)transluminale Implantation von aus Einzeldrähnen verwobenen Nitinolstents, Gefässe von Schulter und Oberarm |
| 39.B8.H1 ↔ | (Perkutan-)transluminale Implantation von gecoverten grosslumige Stents, Gefässe vom Unterschenkel | 39.BG.81 ↔ | (Perkutan-)transluminale Implantation von aus Einzeldrähnen verwobenen Nitinolstents, andere thorakale Gefässe |
| 39.B8.J3 ↔ | (Perkutan-)transluminale Implantation von gecoverten grosslumige Stents, V. pulmonalis | 39.BG.81 ↔ | (Perkutan-)transluminale Implantation von aus Einzeldrähnen verwobenen Nitinolstents, andere thorakale Gefässe |
| 39.B8.J7 ↔ | (Perkutan-)transluminale Implantation von gecoverten grosslumige Stents, V. cava | 39.BG.C1 ↔ | (Perkutan-)transluminale Implantation von aus Einzeldrähnen verwobenen Nitinolstents, andere abdominale und pelvine Arterien |
| 39.B8.JB ↔ | (Perkutan-)transluminale Implantation von gecoverten grosslumige Stents, andere abdominale und pelvine Venen | 39.BG.C3 ↔ | (Perkutan-)transluminale Implantation von aus Einzeldrähnen verwobenen Nitinolstents, A. iliaca |
| 39.B8.JB ↔ | (Perkutan-)transluminale Implantation von gecoverten grosslumige Stents, andere abdominale und pelvine Venen | 39.BG.G1 ↔ | (Perkutan-)transluminale Implantation von aus Einzeldrähnen verwobenen Nitinolstents, Arterien vom Oberschenkel |
| 39.B8.JF ↔ | (Perkutan-)transluminale Implantation von gecoverten grosslumige Stents, Venen vom Oberschenkel | 39.BG.G1 ↔ | (Perkutan-)transluminale Implantation von aus Einzeldrähnen verwobenen Nitinolstents, Arterien vom Oberschenkel |
| 39.B8.JF ↔ | (Perkutan-)transluminale Implantation von gecoverten grosslumige Stents, Venen vom Oberschenkel | 39.BG.H1 ↔ | (Perkutan-)transluminale Implantation von aus Einzeldrähnen verwobenen Nitinolstents, Gefässe vom Unterschenkel |
| 39.B8.JI ↔ | (Perkutan-)transluminale Implantation von gecoverten grosslumige Stents, V. portae | 39.BG.H1 ↔ | (Perkutan-)transluminale Implantation von aus Einzeldrähnen verwobenen Nitinolstents, Gefässe vom Unterschenkel |
| 39.B8.L1 ↔ | (Perkutan-)transluminale Implantation von gecoverten grosslumige Stents, spinale Gefässe | 39.BH.09 ↔ | (Perkutan-)transluminale Implantation von Stents zur Strömungslaminierung bei Aneurysmen, sonstige |
| 39.BA.09 ↔ | (Perkutan-)transluminale Implantation von ungecoverten Wachstumsstents, sonstige | 39.BH.09 ↔ | (Perkutan-)transluminale Implantation von Stents zur Strömungslaminierung bei Aneurysmen, sonstige |
| 39.BA.09 ↔ | (Perkutan-)transluminale Implantation von ungecoverten Wachstumsstents, sonstige | 39.BH.11 ↔ | (Perkutan-)transluminale Implantation von Stents zur Strömungslaminierung bei Aneurysmen, intrakranielle Gefässe |
| 39.BA.A4 ↔ | (Perkutan-)transluminale Implantation von ungecoverten Wachstumsstents, A. pulmonalis | 39.BH.22 ↔ | (Perkutan-)transluminale Implantation von Stents zur Strömungslaminierung bei Aneurysmen, A. carotis n.n.bez. |
| 39.BA.J3 ↔ | (Perkutan-)transluminale Implantation von ungecoverten Wachstumsstents, V. pulmonalis | 39.BH.23 ↔ | (Perkutan-)transluminale Implantation von Stents zur Strömungslaminierung bei Aneurysmen, A. carotis communis |
| 39.BB.09 ↔ | (Perkutan-)transluminale Implantation von gecoverten Wachstumsstents, sonstige | 39.BH.25 ↔ | (Perkutan-)transluminale Implantation von Stents zur Strömungslaminierung bei Aneurysmen, A. carotis interna extrakraniell |
| 39.BB.09 ↔ | (Perkutan-)transluminale Implantation von gecoverten Wachstumsstents, sonstige | 39.BH.26 ↔ | (Perkutan-)transluminale Implantation von Stents zur Strömungslaminierung bei Aneurysmen, A. carotis interna extrakraniell mit A. carotis communis |
| 39.BB.A4 ↔ | (Perkutan-)transluminale Implantation von gecoverten Wachstumsstents, A. pulmonalis | 39.BH.27 ↔ | (Perkutan-)transluminale Implantation von Stents zur Strömungslaminierung bei Aneurysmen, A. carotis externa |
| 39.BB.J3 ↔ | (Perkutan-)transluminale Implantation von gecoverten Wachstumsstents, V. pulmonalis | 39.BH.28 ↔ | (Perkutan-)transluminale Implantation von Stents zur Strömungslaminierung bei Aneurysmen, A. vertebralis extrakraniell |
| 39.BE ↔ | (Perkutan-)transluminale Implantation eines selbstexpandierenden Bifurkationsstents, intrakraniell | 39.BH.31 ↔ | (Perkutan-)transluminale Implantation von Stents zur Strömungslaminierung bei Aneurysmen, Gefässe von Schulter und Oberarm |
| 39.BF.09 ↔ | (Perkutan-)transluminale Implantation von selbstexpandierenden Mikrostents, sonstige | | |
| 39.BF.09 ↔ | (Perkutan-)transluminale Implantation von selbstexpandierenden Mikrostents, sonstige | | |
| 39.BF.11 ↔ | (Perkutan-)transluminale Implantation von selbstexpandierenden Mikrostents, intrakranielle Gefässe | | |
| 39.BF.51 ↔ | (Perkutan-)transluminale Implantation von selbstexpandierenden Mikrostents, Gefässe vom Unterarm | | |

| | | | |
|------------|---|------------|--|
| 39.BH.31 ↔ | (Perkutan-)transluminale Implantation von Stents zur Strömungslaminierung bei Aneurysmen, Gefäße von Schulter und Oberarm | 40.22.11 ↔ | Exzision und Destruktion einzelner mamma- interna Lymphknoten, ohne Markierung, thorakoskopisch |
| 39.BH.51 ↔ | (Perkutan-)transluminale Implantation von Stents zur Strömungslaminierung bei Aneurysmen, Gefäße von Unterarm | 40.22.12 ↔ | Exzision einzelner mamma- interna Lymphknoten, mit Radionuklidmarkierung und Farbstoffmarkierung (Sentinel-Lymphonodektomie), thorakoskopisch |
| 39.BH.51 ↔ | (Perkutan-)transluminale Implantation von Stents zur Strömungslaminierung bei Aneurysmen, Gefäße von Unterarm | 40.22.21 ↔ | Exzision und Destruktion einzelner mamma- interna Lymphknoten, ohne Markierung, offen chirurgisch |
| 39.BH.71 ↔ | (Perkutan-)transluminale Implantation von Stents zur Strömungslaminierung bei Aneurysmen, Aorta | 40.22.22 ↔ | Exzision einzelner mamma- interna Lymphknoten, mit Radionuklidmarkierung und Farbstoffmarkierung (Sentinel-Lymphonodektomie), offen chirurgisch |
| 39.BH.74 ↔ | (Perkutan-)transluminale Implantation von Stents zur Strömungslaminierung bei Aneurysmen, Aortenisthmus | 40.22.99 ↔ | Exzision und Destruktion einzelner mamma- interna Lymphknoten, sonstige |
| 39.BH.81 ↔ | (Perkutan-)transluminale Implantation von Stents zur Strömungslaminierung bei Aneurysmen, andere thorakale Gefäße | 40.23.10 ↔ | Exzision und Destruktion einzelner axillärer Lymphknoten, ohne Markierung |
| 39.BH.81 ↔ | (Perkutan-)transluminale Implantation von Stents zur Strömungslaminierung bei Aneurysmen, andere thorakale Gefäße | 40.23.11 ↔ | Exzision einzelner axillärer Lymphknoten, mit Radionuklidmarkierung und Farbstoffmarkierung (Sentinel-Lymphonodektomie) |
| 39.BH.C1 ↔ | (Perkutan-)transluminale Implantation von Stents zur Strömungslaminierung bei Aneurysmen, andere abdominale und pelvine Arterien | 40.23.99 ↔ | Exzision und Destruktion einzelner axillärer Lymphknoten, sonstige |
| 39.BH.C3 ↔ | (Perkutan-)transluminale Implantation von Stents zur Strömungslaminierung bei Aneurysmen, A. iliaca | 40.24.10 ↔ | Exzision und Destruktion einzelner inguinaler Lymphknoten, ohne Markierung, offen chirurgisch |
| 39.BH.D1 ↔ | (Perkutan-)transluminale Implantation von Stents zur Strömungslaminierung bei Aneurysmen, viszerale Gefäße | 40.24.11 ↔ | Exzision einzelner inguinaler Lymphknoten, mit Radionuklidmarkierung und Farbstoffmarkierung (Sentinel-Lymphonodektomie), offen chirurgisch |
| 39.BH.G1 ↔ | (Perkutan-)transluminale Implantation von Stents zur Strömungslaminierung bei Aneurysmen, Arterien vom Oberschenkel | 40.24.21 ↔ | Exzision und Destruktion einzelner inguinaler Lymphknoten, ohne Markierung, laparoskopisch |
| 39.BH.G1 ↔ | (Perkutan-)transluminale Implantation von Stents zur Strömungslaminierung bei Aneurysmen, Arterien vom Oberschenkel | 40.24.22 ↔ | Exzision einzelner inguinaler Lymphknoten, mit Radionuklidmarkierung und Farbstoffmarkierung (Sentinel-Lymphonodektomie), laparoskopisch |
| 39.BH.H1 ↔ | (Perkutan-)transluminale Implantation von Stents zur Strömungslaminierung bei Aneurysmen, Gefäße vom Unterschenkel | 40.24.99 ↔ | Exzision und Destruktion einzelner inguinaler Lymphknoten, sonstige |
| 39.BH.H1 ↔ | (Perkutan-)transluminale Implantation von Stents zur Strömungslaminierung bei Aneurysmen, Gefäße vom Unterschenkel | 40.29.09 ↔ | Einfache Exzision und Destruktion einer anderen lymphatischen Struktur, sonstige |
| 39.BH.H1 ↔ | (Perkutan-)transluminale Implantation von Stents zur Strömungslaminierung bei Aneurysmen, Gefäße vom Unterschenkel | 40.29.13 ↔ | Exzision und Destruktion einzelner mediastinaler Lymphknoten, ohne Markierung, offen chirurgisch |
| 39.BH.J7 ↔ | (Perkutan-)transluminale Implantation von Stents zur Strömungslaminierung bei Aneurysmen, V. cava | 40.29.14 ↔ | Exzision einzelner mediastinaler Lymphknoten, mit Radionuklidmarkierung und Farbstoffmarkierung (Sentinel-Lymphonodektomie), offen chirurgisch |
| 39.BH.JB ↔ | (Perkutan-)transluminale Implantation von Stents zur Strömungslaminierung bei Aneurysmen, andere abdominale und pelvine Venen | 40.29.15 ↔ | Exzision und Destruktion einzelner mediastinaler Lymphknoten, ohne Markierung, thorakoskopisch |
| 39.BH.JF ↔ | (Perkutan-)transluminale Implantation von Stents zur Strömungslaminierung bei Aneurysmen, Venen vom Oberschenkel | 40.29.16 ↔ | Exzision einzelner mediastinaler Lymphknoten, mit Radionuklidmarkierung und Farbstoffmarkierung (Sentinel-Lymphonodektomie), thorakoskopisch |
| 39.BH.JF ↔ | (Perkutan-)transluminale Implantation von Stents zur Strömungslaminierung bei Aneurysmen, Venen vom Oberschenkel | 40.29.19 ↔ | Exzision und Destruktion einzelner mediastinaler Lymphknoten, sonstige |
| 39.BH.JI ↔ | (Perkutan-)transluminale Implantation von Stents zur Strömungslaminierung bei Aneurysmen, V. portae | 40.29.21 ↔ | Exzision und Destruktion einzelner paraaortaler Lymphknoten, ohne Markierung, offen chirurgisch |
| 39.BH.L1 ↔ | (Perkutan-)transluminale Implantation von Stents zur Strömungslaminierung bei Aneurysmen, spinale Gefäße | 40.29.22 ↔ | Exzision einzelner paraaortaler Lymphknoten, mit Radionuklidmarkierung und Farbstoffmarkierung (Sentinel-Lymphonodektomie), offen chirurgisch |
| 40.11.10 ↔ | Offene (Inzisions-) Biopsie eines mediastinalen, paraaortalen, iliakalen oder pelvinalen Lymphknotens | 40.29.23 ↔ | Exzision und Destruktion einzelner paraaortaler Lymphknoten, ohne Markierung, laparoskopisch |
| 40.11.11 ↔ | Offene (Inzisions-) Biopsie eines zervikalen, supraklavikulären, axillären oder inguinalen Lymphknotens | 40.29.24 ↔ | Exzision einzelner paraaortalen Lymphknoten, mit Radionuklidmarkierung und Farbstoffmarkierung (Sentinel-Lymphonodektomie), laparoskopisch |
| 40.11.19 ↔ | Offene (Inzisions-) Biopsie an lymphatischen Strukturen, sonstige | 40.29.31 ↔ | Exzision und Destruktion einzelner iliakaler Lymphknoten, ohne Markierung, offen chirurgisch |
| 40.21.10 ↔ | Exzision und Destruktion einzelner Lymphknoten und Lymphgefäße, zervikal, ohne Markierung | 40.29.32 ↔ | Exzision einzelner iliakaler Lymphknoten, mit Radionuklidmarkierung und Farbstoffmarkierung (Sentinel-Lymphonodektomie), offen chirurgisch |
| 40.21.11 ↔ | Exzision einzelner Lymphknoten und Lymphgefäße, zervikal, mit Radionuklidmarkierung und Farbstoffmarkierung (Sentinel-Lymphonodektomie) | 40.29.33 ↔ | Exzision und Destruktion einzelner iliakaler Lymphknoten, ohne Markierung, laparoskopisch |
| 40.21.99 ↔ | Exzision und Destruktion einzelner tiefer zervikaler Lymphknoten, sonstige | 40.29.34 ↔ | Exzision einzelner iliakaler Lymphknoten, mit Radionuklidmarkierung und Farbstoffmarkierung (Sentinel-Lymphonodektomie), laparoskopisch |
| | | 40.29.70 ↔ | Exzision und Destruktion eines Lymphangioms oder Hygroma cysticum |

| | | | |
|------------|--|------------|---|
| 40.29.81 ↔ | Exzision und Destruktion mehrerer abdominaler Lymphknotenstationen (mit Leberbiopsie), offen chirurgisch [Staging-Laparotomie] | 40.59.22 ↔ | Radikale Exzision peribronchialer Lymphknoten im Rahmen eines anderen Eingriffs |
| 40.29.82 ↔ | Exzision und Destruktion mehrerer abdominaler Lymphknotenstationen (mit Leberbiopsie), laparoskopisch [Staging-Laparoskopie] | 40.59.29 ↔ | Radikale Exzision anderer Lymphknoten im Rahmen eines anderen Eingriffs, sonstige |
| 40.29.89 ↔ | Exzision und Destruktion mehrerer abdominaler Lymphknotenstationen (mit Leberbiopsie), sonstige | 40.59.99 ↔ | Radikale Exzision anderer Lymphknoten, sonstige |
| 40.3X.11 ↔ | Regionale Lymphadenektomie als selbstständiger Eingriff, zervikal | 40.71.11 ↔ | Mikrochirurgische lymphovenöse Anastomosierung |
| 40.3X.12 ↔ | Regionale Lymphadenektomie als selbstständiger Eingriff, axillär | 40.71.21 ↔ | Transplantation von Lymphknoten mit mikrovaskulärer Anastomose |
| 40.3X.13 ↔ | Regionale Lymphadenektomie als selbstständiger Eingriff, paraaortal, pelvin, obturatorisch oder iliakal | 40.71.31 ↔ | Transplantation von peripheren Lymphgefässen mit mikrovaskulärer Anastomose |
| 40.3X.14 ↔ | Regionale Lymphadenektomie als selbstständiger Eingriff, inguinal, offen chirurgisch | 40.79 ↔ | Plastische Rekonstruktion und Transplantation an lymphatischen Strukturen, sonstige |
| 40.3X.15 ↔ | Regionale Lymphadenektomie als selbstständiger Eingriff, inguinale, laparoskopisch | 40.9X.20 ↔ | Inzision einer Lymphozele |
| 40.3X.16 ↔ | Regionale Lymphadenektomie als selbstständiger Eingriff, mediastinal und peribronchial | 41.42.00 ↔ | Exzision oder Destruktion von Läsion oder Gewebe der Milz, n.n.bez. |
| 40.3X.19 ↔ | Regionale Lymphadenektomie als selbstständiger Eingriff, sonstige | 41.42.10 ↔ | Exzision von Läsion oder Gewebe der Milz |
| 40.3X.21 ↔ | Regionale Lymphadenektomie im Rahmen eines anderen Eingriffs, zervikal | 41.42.20 ↔ | Destruktion von Läsion oder Gewebe der Milz |
| 40.3X.22 ↔ | Regionale Lymphadenektomie im Rahmen eines anderen Eingriffs, axillär | 41.42.99 ↔ | Exzision oder Destruktion von Läsion oder Gewebe der Milz, sonstige |
| 40.3X.23 ↔ | Regionale Lymphadenektomie im Rahmen eines anderen Eingriffs, paraaortal, pelvin oder iliakal | 41.43 ↔ | Partielle Splenektomie |
| 40.3X.24 ↔ | Regionale Lymphadenektomie im Rahmen eines anderen Eingriffs, obturatorisch | 41.5 ↔ | Totale Splenektomie |
| 40.3X.25 ↔ | Regionale Lymphadenektomie im Rahmen eines anderen Eingriffs, inguinale | 41.94 ↔ | Milztransplantation |
| 40.3X.26 ↔ | Regionale Lymphadenektomie im Rahmen eines anderen Eingriffs, mediastinal und peribronchial | 41.95.00 ↔ | Plastische Rekonstruktion an der Milz, n.n.bez. |
| 40.3X.29 ↔ | Regionale Lymphadenektomie im Rahmen eines anderen Eingriffs, sonstige | 41.95.10 ↔ | Plastische Rekonstruktion an der Milz, Naht |
| 40.51.10 ↔ | Radikale Exzision von axillären Lymphknoten als selbstständiger Eingriff | 41.95.99 ↔ | Plastische Rekonstruktion an der Milz, sonstige |
| 40.51.11 ↔ | Radikale Exzision von axillären Lymphknoten im Rahmen eines anderen Eingriffs | 42.7X.11 ↔ | Ösophagomyotomie, offen chirurgisch |
| 40.51.99 ↔ | Radikale Exzision von axillären Lymphknoten, sonstige | 42.7X.12 ↔ | Ösophagomyotomie, laparoskopisch |
| 40.52.10 ↔ | Radikale Exzision von retroperitonealen (paraaortal, parakaval) und pelvinen Lymphknoten als selbstständiger Eingriff | 42.7X.21 ↔ | Ösophagomyotomie, pharyngo-zervikal, offen chirurgisch |
| 40.52.11 ↔ | Radikale Exzision von retroperitonealen (paraaortal, parakaval) und pelvinen Lymphknoten im Rahmen eines anderen Eingriffs | 42.7X.22 ↔ | Ösophagomyotomie, pharyngo-zervikal, laparoskopisch |
| 40.52.99 ↔ | Radikale Exzision von periaortalen Lymphknoten, sonstige | 42.7X.31 ↔ | Ösophago-Gastromyotomie, offen chirurgisch |
| 40.53.10 ↔ | Radikale Exzision von iliakalen Lymphknoten als selbstständiger Eingriff | 42.7X.32 ↔ | Ösophago-Gastromyotomie, laparoskopisch |
| 40.53.11 ↔ | Radikale Exzision von iliakalen Lymphknoten im Rahmen eines anderen Eingriffs | 42.81.20 ↔ | Einsetzen und Wechsel von einer nicht selbstexpandierenden Prothese (permanenter Tubus) in den Ösophagus, offen chirurgisch |
| 40.53.99 ↔ | Radikale Exzision von iliakalen Lymphknoten, sonstige | 42.81.21 ↔ | Einsetzen und Wechsel von zwei nicht selbstexpandierenden Prothesen (permanenter Tubus) in den Ösophagus, offen chirurgisch |
| 40.54.10 ↔ | Radikale Exzision von inguinalen Lymphknoten als selbstständiger Eingriff | 42.81.22 ↔ | Einsetzen und Wechsel von mehr als zwei nicht selbstexpandierenden Prothese (permanenter Tubus) in den Ösophagus, offen chirurgisch |
| 40.54.11 ↔ | Radikale Exzision von inguinalen Lymphknoten im Rahmen eines anderen Eingriffs | 42.81.30 ↔ | Einsetzen und Wechsel von einer nicht selbstexpandierenden Prothese (permanenter Tubus) in den Ösophagus, laparoskopisch |
| 40.54.99 ↔ | Radikale Exzision von inguinalen Lymphknoten, sonstige | 42.81.31 ↔ | Einsetzen und Wechsel von zwei nicht selbstexpandierenden Prothesen (permanenter Tubus) in den Ösophagus, laparoskopisch |
| 40.59.11 ↔ | Radikale Exzision mediastinaler Lymphknoten als selbstständiger Eingriff | 42.81.32 ↔ | Einsetzen und Wechsel von mehr als zwei nicht selbstexpandierenden Prothese (permanenter Tubus) in den Ösophagus, laparoskopisch |
| 40.59.12 ↔ | Radikale Exzision peribronchialer Lymphknoten als selbstständiger Eingriff | 42.81.50 ↔ | Einsetzen und Wechsel einer selbstexpandierenden Prothese (permanenter Tubus) in den Ösophagus, offen chirurgisch |
| 40.59.19 ↔ | Radikale Exzision anderer Lymphknoten als selbstständiger Eingriff, sonstige | 42.81.51 ↔ | Einsetzen und Wechsel von zwei selbstexpandierenden Prothesen (permanenter Tubus) in den Ösophagus, offen chirurgisch |
| 40.59.21 ↔ | Radikale Exzision mediastinaler Lymphknoten im Rahmen eines anderen Eingriffs | 42.81.52 ↔ | Einsetzen und Wechsel von mehr als zwei selbstexpandierenden Prothesen (permanenter Tubus) in den Ösophagus, offen chirurgisch |
| | | 42.81.60 ↔ | Einsetzen und Wechsel einer selbstexpandierenden Prothese (permanenter Tubus) in den Ösophagus, laparoskopisch |
| | | 42.81.61 ↔ | Einsetzen und Wechsel von zwei selbstexpandierenden Prothesen (permanenter Tubus) in den Ösophagus, laparoskopisch |
| | | 42.81.62 ↔ | Einsetzen und Wechsel von mehr als zwei selbstexpandierenden Prothesen (permanenter Tubus) in den Ösophagus, laparoskopisch |
| | | 42.91 ↔ | Ligatur von Ösophagusvarizen |

| | |
|---|---|
| 43.42.11 ↔ Lokale Exzision von Läsion oder Gewebe am Magen, offen chirurgisch | 46.42.22 ↔ Plastische Rekonstruktion einer Parastomalhernie, laparoskopisch, mit Implantation von Membranen oder Netzen |
| 43.42.21 ↔ Lokale Exzision von Läsion oder Gewebe am Magen, laparoskopisch | 46.99.10 ↔ Dekompression des Darmes |
| 44.11 ↔ Transabdominale Gastroskopie | 46.99.51 ↔ Einlegen oder Wechsel einer nicht selbstexpandierenden Prothese am Darm, offen chirurgisch |
| 44.93 ↔ Einsetzen eines Magenballons | 46.99.52 ↔ Einlegen oder Wechsel einer nicht selbstexpandierenden Prothese am Darm, laparoskopisch |
| 44.94 ↔ Entfernen eines Magenballons | 46.99.61 ↔ Einlegen oder Wechsel einer selbstexpandierenden Prothese am Darm, offen chirurgisch |
| 44.95.00 ↔ Restriktive Magenoperation, n.n.bez. | 46.99.62 ↔ Einlegen oder Wechsel einer selbstexpandierenden Prothese am Darm, laparoskopisch |
| 44.95.09 ↔ Restriktive Magenoperation, sonstige | 46.99.71 ↔ Entfernen einer Prothese am Darm, offen chirurgisch |
| 44.95.11 ↔ Gastric banding, offen chirurgisch | 46.99.72 ↔ Entfernen einer Prothese am Darm, laparoskopisch |
| 44.95.12 ↔ Gastric banding, laparoskopisch | 46.99.81 ↔ Durchtrennung der Laddschen Bänder, offen chirurgisch |
| 44.96.00 ↔ Revision von restriktiven Magenoperationen, n.n.bez. | 46.99.82 ↔ Durchtrennung der Laddschen Bänder, laparoskopisch |
| 44.96.11 ↔ Bandreposition nach Gastric Banding, offen chirurgisch | 46.99.93 ↔ Verschluss Mesolücke bei innerer Hernie, offen chirurgisch |
| 44.96.12 ↔ Bandreposition nach Gastric Banding, laparoskopisch | 46.99.94 ↔ Verschluss Mesolücke bei innerer Hernie, laparoskopisch |
| 44.96.13 ↔ Bandwechsel nach Gastric Banding, offen chirurgisch | 48.73 ↔ Verschluss einer anderen rektalen Fistel |
| 44.96.14 ↔ Bandwechsel nach Gastric Banding, laparoskopisch | 48.74 ↔ Rektorektostomie |
| 44.96.16 ↔ Katheterreparation nach Gastric banding, mit intraabdominalem Eingriff, offen chirurgisch | 48.76.00 ↔ Sonstige Rektopexie, n.n.bez. |
| 44.96.17 ↔ Katheterreparation nach Gastric banding, mit intraabdominalem Eingriff, laparoskopisch | 48.76.10 ↔ Rektopexie durch Rectotomia posterior |
| 44.96.18 ↔ Portwechsel nach Gastric Banding | 48.76.11 ↔ Extraanale Mukosaresektion (Rehn-Delorme) |
| 44.96.99 ↔ Revision von restriktiven Magenoperationen, sonstige | 48.76.99 ↔ Sonstige Rektopexie, sonstige |
| 44.97.00 ↔ Entfernen von Vorrichtung(en) einer Magenrestriktion, n.n.bez. | 50.12.00 ↔ Offene Biopsie an der Leber, n.n.bez. |
| 44.97.11 ↔ Entfernen von Magenband, offen chirurgisch | 50.12.09 ↔ Offene Biopsie an der Leber, sonstige |
| 44.97.12 ↔ Entfernen von Magenband, laparoskopisch | 50.12.11 ↔ Biopsie an der Leber, durch Exzision, offen chirurgisch |
| 44.97.99 ↔ Entfernen von Vorrichtung(en) einer Magenrestriktion, sonstige | 50.12.12 ↔ Biopsie an der Leber, durch Nadelbiopsie, offen chirurgisch |
| 44.99.11 ↔ Bougierung am Magen, offen chirurgisch | 50.14 ↔ Laparoskopische Leberbiopsie |
| 44.99.12 ↔ Bougierung am Magen, laparoskopisch | 51.02 ↔ Cholezystostomie durch Trokar |
| 44.99.21 ↔ Schlingenligatur und Clipping am Magen, offen chirurgisch | 51.03 ↔ Sonstige Cholezystostomie |
| 44.99.22 ↔ Schlingenligatur und Clipping am Magen, laparoskopisch | 51.13 ↔ Offene Biopsie an Gallenblase oder Gallengängen |
| 44.99.51 ↔ Einlegen oder Wechsel einer nicht selbstexpandierenden Prothese am Magen, offen chirurgisch | 51.21 ↔ Sonstige partielle Cholezystektomie |
| 44.99.52 ↔ Einlegen oder Wechsel einer nicht selbstexpandierenden Prothese am Magen, laparoskopisch | 51.22.00 ↔ Cholezystektomie, n.n.bez. |
| 44.99.61 ↔ Einlegen oder Wechsel einer selbstexpandierenden Prothese am Magen, offen chirurgisch | 51.22.10 ↔ Cholezystektomie ohne operative Revision der Gallengänge |
| 44.99.62 ↔ Einlegen oder Wechsel einer selbstexpandierenden Prothese am Magen, laparoskopisch | 51.22.11 ↔ Cholezystektomie mit operativer Revision der Gallengänge |
| 44.99.71 ↔ Entfernen einer Prothese aus dem Magen, offen chirurgisch | 51.22.12 ↔ Erweiterte Cholezystektomie |
| 44.99.72 ↔ Entfernen einer Prothese aus dem Magen, laparoskopisch | 51.22.99 ↔ Cholezystektomie, sonstige |
| 44.99.80 ↔ Implantation und Wechsel eines Magenschrümmers (inkl. Sonden) | 51.23 ↔ Laparoskopische Cholezystektomie |
| 44.99.81 ↔ Revision ohne Ersatz eines Magenschrümmers (inkl. Sonden) | 51.24 ↔ Partielle laparoskopische Cholezystektomie |
| 44.99.91 ↔ Sonstige Operationen am Pylorus | 51.31 ↔ Anastomose zwischen Gallenblase und hepatischen Gängen |
| 46.42.00 ↔ Plastische Rekonstruktion einer Parastomalhernie, n.n.bez. | 51.41.00 ↔ Inzision des Ductus choledochus mit Steinentfernung, n.n.bez. |
| 46.42.09 ↔ Plastische Rekonstruktion einer Parastomalhernie, sonstige | 51.41.09 ↔ Inzision des Ductus choledochus mit Steinentfernung, sonstige |
| 46.42.11 ↔ Plastische Rekonstruktion einer Parastomalhernie, offen chirurgisch, ohne Implantation von Membranen oder Netzen | 51.41.11 ↔ Inzision des Ductus choledochus mit Steinentfernung, offen chirurgisch |
| 46.42.12 ↔ Plastische Rekonstruktion einer Parastomalhernie, offen chirurgisch, mit Implantation von Membranen oder Netzen | 51.41.21 ↔ Inzision des Ductus choledochus mit Steinentfernung, laparoskopisch |
| 46.42.21 ↔ Plastische Rekonstruktion einer Parastomalhernie, laparoskopisch, ohne Implantation von Membranen oder Netzen | 51.42.00 ↔ Inzision des Ductus choledochus mit Behebung einer anderen Obstruktion, n.n.bez. |
| | 51.42.09 ↔ Inzision des Ductus choledochus mit Behebung einer anderen Obstruktion, sonstige |
| | 51.42.11 ↔ Inzision des Ductus choledochus mit Behebung einer anderen Obstruktion, offen chirurgisch |
| | 51.42.21 ↔ Inzision des Ductus choledochus mit Behebung einer anderen Obstruktion, laparoskopisch |
| | 51.43 ↔ Einsetzen eines choledochohepatischen Katheters zur Dekompression |

| | | | |
|-------------|--|------------|---|
| 51.44.00 ↔ | Inzision des Ductus cysticus und der Ducti hepatici zur Steinentfernung, n.n.bez. | 51.9A.62 ↔ | Laparoskopische Einlage oder Wechsel von selbstexpandierenden, beschichteten Stents in den Gallengang, 2 Stents |
| 51.44.09 ↔ | Inzision des Ductus cysticus und der Ducti hepatici zur Steinentfernung, sonstige | 51.9A.63 ↔ | Laparoskopische Einlage oder Wechsel von selbstexpandierenden, beschichteten Stents in den Gallengang, 3 Stents |
| 51.44.11 ↔ | Inzision des Ductus cysticus und der Ducti hepatici zur Steinentfernung, offen chirurgisch | 51.9A.64 ↔ | Laparoskopische Einlage oder Wechsel von selbstexpandierenden, beschichteten Stents in den Gallengang, 4 Stents |
| 51.44.21 ↔ | Inzision des Ductus cysticus und der Ducti hepatici zur Steinentfernung, laparoskopisch | 51.9A.65 ↔ | Laparoskopische Einlage oder Wechsel von selbstexpandierenden, beschichteten Stents in den Gallengang, 5 Stents |
| 51.49.00 ↔ | Inzision des Ductus cysticus und der Ducti hepatici zur Behebung einer Obstruktion, n.n.bez. | 51.9A.66 ↔ | Laparoskopische Einlage oder Wechsel von selbstexpandierenden, beschichteten Stents in den Gallengang, 6 und mehr Stents |
| 51.49.09 ↔ | Inzision des Ductus cysticus und der Ducti hepatici zur Behebung einer Obstruktion, sonstige | 51.9A.71 ↔ | Offen chirurgische Einlage oder Wechsel von nicht selbstexpandierendem Stent in den Gallengang, 1 Stent |
| 51.49.11 ↔ | Inzision des Ductus cysticus und der Ducti hepatici zur Behebung einer Obstruktion, offen chirurgisch | 51.9A.72 ↔ | Offen chirurgische Einlage oder Wechsel von nicht selbstexpandierenden Stents in den Gallengang, 2 und mehr Stents |
| 51.49.21 ↔ | Inzision des Ductus cysticus und der Ducti hepatici zur Behebung einer Obstruktion, laparoskopisch | 51.9A.81 ↔ | Offen chirurgische Einlage oder Wechsel von selbstexpandierendem, nicht beschichtetem Stent in den Gallengang, 1 Stent |
| 51.61 ↔ | Exzision eines Zystikusrestes | 51.9A.82 ↔ | Offen chirurgische Einlage oder Wechsel von selbstexpandierenden, nicht beschichteten Stents in den Gallengang, 2 Stents |
| 51.62 ↔ | Exzision der Ampulla Vateri (mit Reimplantation des Ductus choledochus) | 51.9A.83 ↔ | Offen chirurgische Einlage oder Wechsel von selbstexpandierenden, nicht beschichteten Stents in den Gallengang, 3 Stents |
| 51.63 ↔ | Sonstige Exzision am Ductus choledochus | 51.9A.84 ↔ | Offen chirurgische Einlage oder Wechsel von selbstexpandierenden, nicht beschichteten Stents in den Gallengang, 4 Stents |
| 51.63 ↔ | Sonstige Exzision am Ductus choledochus | 51.9A.85 ↔ | Offen chirurgische Einlage oder Wechsel von selbstexpandierenden, nicht beschichteten Stents in den Gallengang, 5 Stents |
| 51.69 ↔ | Exzision eines anderen Gallengangs | 51.9A.86 ↔ | Offen chirurgische Einlage oder Wechsel von selbstexpandierenden, nicht beschichteten Stents in den Gallengang, 6 und mehr Stents |
| 51.71 ↔ | Einfache Naht am Ductus choledochus | 51.9A.A1 ↔ | Offen chirurgische Einlage oder Wechsel von selbstexpandierendem, beschichtetem Stent in den Gallengang, 1 Stent |
| 51.72 ↔ | Choledochoplastik | 51.9A.A2 ↔ | Offen chirurgische Einlage oder Wechsel von selbstexpandierenden, beschichteten Stents in den Gallengang, 2 Stents |
| 51.79 ↔ | Plastische Rekonstruktion des Ductus cysticus und der Ducti hepatici | 51.9A.A3 ↔ | Offen chirurgische Einlage oder Wechsel von selbstexpandierenden, beschichteten Stents in den Gallengang, 3 Stents |
| 51.81 ↔ | Dilatation des Sphincter Oddii | 51.9A.A4 ↔ | Offen chirurgische Einlage oder Wechsel von selbstexpandierenden, beschichteten Stents in den Gallengang, 4 Stents |
| 51.81 ↔ | Dilatation des Sphincter Oddii | 51.9A.A5 ↔ | Offen chirurgische Einlage oder Wechsel von selbstexpandierenden, beschichteten Stents in den Gallengang, 5 Stents |
| 51.82 †↔ | Pankreatische Sphinkterotomie | 51.9A.A6 ↔ | Offen chirurgische Einlage oder Wechsel von selbstexpandierenden, beschichteten Stents in den Gallengang, 6 und mehr Stents |
| 51.83 ↔ | Plastische Rekonstruktion des Sphincter pancreaticus | 52.12 ↔ | Offene Biopsie am Pankreas |
| 51.89 ↔ | Sonstige Operationen am Sphincter Oddii | 52.50 ↔ | Partielle Pankreatektomie, n.n.bez. |
| 51.93 ↔ | Verschluss einer anderen Gallenfistel | 52.52.11 ↔ | Distale Pankreatektomie, offen chirurgisch |
| 51.94 ↔ | Revision einer Gallenwegsanastomose | 52.52.12 ↔ | Distale Pankreatektomie, laparoskopisch |
| 51.95.20 ↔ | Entfernen einer Endoprothese aus dem Gallengang, offen chirurgisch | 52.59 ↔ | Partielle Pankreatektomie, sonstige |
| 51.95.21 ↔ | Entfernen einer Endoprothese aus dem Gallengang, laparoskopisch | 52.95.10 ↔ | Extraktion von Stein(en) aus dem Ductus pancreaticus, offen chirurgisch |
| 51.99.90 †↔ | Sonstige endoskopische Operationen an den Gallenwegen | 52.95.11 ↔ | Extraktion von Stein(en) aus dem Ductus pancreaticus, laparoskopisch |
| 51.99.91 †↔ | Sonstige Rekonstruktion der Gallenwegen | 52.95.20 ↔ | Dilatation des Ductus pancreaticus, laparoskopisch |
| 51.99.99 †↔ | Sonstige Operation an den Gallenwegen, sonstige | 52.95.30 ↔ | Einlage einer Drainage in den Pankreasgang, offen chirurgisch |
| 51.9A.41 ↔ | Laparoskopische Einlage oder Wechsel von nicht selbstexpandierendem Stent in den Gallengang, 1 Stent | 52.95.31 ↔ | Einlage einer Drainage in den Pankreasgang, laparoskopisch |
| 51.9A.42 ↔ | Laparoskopische Einlage oder Wechsel von nicht selbstexpandierenden Stents in den Gallengang, 2 und mehr Stents | | |
| 51.9A.51 ↔ | Laparoskopische Einlage oder Wechsel von selbstexpandierendem, nicht beschichtetem Stent in den Gallengang, 1 Stent | | |
| 51.9A.52 ↔ | Laparoskopische Einlage oder Wechsel von selbstexpandierenden, nicht beschichteten Stents in den Gallengang, 2 Stents | | |
| 51.9A.53 ↔ | Laparoskopische Einlage oder Wechsel von selbstexpandierenden, nicht beschichteten Stents in den Gallengang, 3 Stents | | |
| 51.9A.54 ↔ | Laparoskopische Einlage oder Wechsel von selbstexpandierenden, nicht beschichteten Stents in den Gallengang, 4 Stents | | |
| 51.9A.55 ↔ | Laparoskopische Einlage oder Wechsel von selbstexpandierenden, nicht beschichteten Stents in den Gallengang, 5 Stents | | |
| 51.9A.56 ↔ | Laparoskopische Einlage oder Wechsel von selbstexpandierenden, nicht beschichteten Stents in den Gallengang, 6 und mehr Stents | | |
| 51.9A.61 ↔ | Laparoskopische Einlage oder Wechsel von selbstexpandierendem, beschichtetem Stent in den Gallengang, 1 Stent | | |

| | | | |
|------------|--|------------|---|
| 52.95.40 ↔ | Einlage oder Wechsel eines nicht selbstexpandierenden Stents [Prothese] in den Pankreasgang, offen chirurgisch | 54.99.84 ↔ | Wechsel der Katheter einer automatischen, programmierbaren und wiederaufladbaren Pumpe zur kontinuierlichen Aszitesdrainage |
| 52.95.41 ↔ | Einlage oder Wechsel eines nicht selbstexpandierenden Stents [Prothese] in den Pankreasgang, laparoskopisch | 54.A1 ↔ | Exzision und Destruktion von retroperitoneal gelegenen Gewebe |
| 52.95.50 ↔ | Einlage oder Wechsel eines selbstexpandierenden Stents [Prothese] in den Pankreasgang, offen chirurgisch | 56.OX.10 ↔ | Transurethrales Entfernen einer Obstruktion von Ureter und Nierenbecken, Entfernung eines Harnsteins |
| 52.95.51 ↔ | Einlage oder Wechsel eines selbstexpandierenden Stents [Prothese] in den Pankreasgang, laparoskopisch | 56.OX.11 ↔ | Transurethrales Entfernen einer Obstruktion von Ureter und Nierenbecken, Entfernung eines Fremdkörpers |
| 52.95.60 ↔ | Plastische Rekonstruktion des Ductus pancreaticus, laparoskopisch | 56.OX.99 ↔ | Transurethrales Entfernen einer Obstruktion von Ureter und Nierenbecken, sonstige |
| 52.95.70 ↔ | Plastische Rekonstruktion des Pankreas | 57.49.11 ↔ | Sonstige transurethrale Destruktion von Läsion oder Gewebe der Harnblase |
| 52.95.90 ↔ | Sonstige endoskopische Operation am Pankreas | 57.49.12 ↔ | Sonstige transurethrale Resektion von Läsion oder Gewebe der Harnblase |
| 52.99.00 ↔ | Sonstige offene Operation am Pankreas, n.n.bez. | 57.49.99 ↔ | Sonstige transurethrale Exzision oder Destruktion von Läsion oder Gewebe der Harnblase, sonstige |
| 52.99.10 ↔ | Sonstige offene Operation am Pankreas, Dilatation des Ductus pancreaticus | 59.00 ↔ | Retroperitoneale Dissektion, n.n.bez. |
| 52.99.20 ↔ | Sonstige offene Operation am Pankreas, Plastische Rekonstruktion des Ductus pancreaticus | 59.19 ↔ | Sonstige Inzision am perivesikalen Gewebe |
| 52.99.99 ↔ | Sonstige offene Operation am Pankreas, sonstige | 59.91 ↔ | Exzision am perirenal oder perivesikalen Gewebe |
| 54.11 ↔ | Probeparotomie | 59.92 ↔ | Sonstige Operationen am perirenal oder perivesikalen Gewebe |
| 54.12.00 ↔ | Relaparotomie, n.n.bez. | 68.30 ↔ | Subtotale Hysterektomie, n.n.bez. |
| 54.12.11 ↔ | Laparotomie zur Stillung einer postoperativen Blutung | 68.31 ↔ | Subtotale Hysterektomie, laparoskopisch |
| 54.12.99 ↔ | Relaparotomie, sonstige | 68.32 ↔ | Subtotale Hysterektomie, offen chirurgisch |
| 54.13 ↔ | Laparotomie mit Drainage | 68.39 ↔ | Subtotale Hysterektomie, sonstige |
| 54.19 ↔ | Laparotomie, sonstige | 68.40 ↔ | Totale Hysterektomie, n.n.bez. |
| 54.21.10 ↔ | Laparoskopie, Diagnostische Laparoskopie | 68.41 ↔ | Totale Hysterektomie, laparoskopisch |
| 54.21.30 ↔ | Laparoskopie, Laparoskopie mit Drainage | 68.42 ↔ | Totale Hysterektomie, offen chirurgisch |
| 54.21.99 ↔ | Laparoskopie, sonstige | 68.43 ↔ | Totale Hysterektomie, vaginal |
| 54.23 ↔ | Biopsie am Peritoneum | 68.44 ↔ | Totale Hysterektomie, vaginal-laparoskopisch assistiert [LAVH] |
| 54.25 ↔ | Peritoneallavage | 68.49 ↔ | Totale Hysterektomie, sonstige |
| 54.3X.10 ↔ | Omphalektomie | 70.12 ↔ | Kuldotomie |
| 54.4X.10 ↔ | Exzision von Appendices epiploicae | 70.23 ↔ | Biopsie am Douglasraum |
| 54.4X.11 ↔ | Exzision von Mesenterium | 70.32.00 ↔ | Lokale Exzision oder Destruktion von Läsion oder Gewebe im Douglasraum, n.n.bez. |
| 54.4X.12 ↔ | Exzision von Omentum | 70.32.10 ↔ | Lokale Exzision von Läsion oder Gewebe im Douglasraum |
| 54.4X.99 ↔ | Exzision oder Destruktion von Peritonealgewebe und Peritonealläsion, sonstige | 70.32.10 ↔ | Lokale Exzision von Läsion oder Gewebe im Douglasraum |
| 54.62 ↔ | Verzögerter Verschluss einer granulierenden Abdominalwunde | 70.32.11 ↔ | Lokale Destruktion von Läsion oder Gewebe im Douglasraum |
| 54.65 ↔ | Definitiver Verschluss eines temporären Bauchwandverschlusses | 70.32.11 ↔ | Lokale Destruktion von Läsion oder Gewebe im Douglasraum |
| 54.66 ↔ | Naht einer Verletzung an der Bauchwand | 70.32.99 ↔ | Lokale Exzision oder Destruktion von Läsion oder Gewebe im Douglasraum, sonstige |
| 54.67 ↔ | Naht an Mesenterium, Omentum majus oder minus (nach Verletzung) | 70.32.99 ↔ | Lokale Exzision oder Destruktion von Läsion oder Gewebe im Douglasraum, sonstige |
| 54.68 ↔ | Naht an Peritoneum, sonstige | 70.73.99 ↔ | Verschluss einer rektovaginalen Fistel, sonstige |
| 54.69 ↔ | Naht an Bauchwand, sonstige | 70.9 ↔ | Sonstige Operationen an Vagina und Douglasraum |
| 54.74 ↔ | Sonstige Rekonstruktion am Omentum | 78.11.10 ↔ | Geschlossene Reposition einer Fraktur von Skapula und Klavikula mit Knochenfixation durch Fixateur externe |
| 54.92 ↔ | Entfernen eines Fremdkörpers aus der Peritonealhöhle | 78.11.11 ↔ | Offene Reposition einer einfachen Fraktur von Skapula und Klavikula mit Knochenfixation durch Fixateur externe |
| 54.94 ↔ | Formung eines peritoneovaskulären Shunts | 78.11.12 ↔ | Offene Reposition einer Mehrfragmentfraktur von Klavikula und Skapula mit Knochenfixation durch Fixateur externe |
| 54.99.31 ↔ | Debulking über Laparotomie | 78.11.20 ↔ | Geschlossene Reposition einer Fraktur von Rippen und Sternum mit Knochenfixation durch Fixateur externe |
| 54.99.40 ↔ | Revision einer kutaneoperitonealen Fistel (Katheterverweilsystem) | 78.11.21 ↔ | Offene Reposition einer Fraktur von Rippen und Sternum mit Knochenfixation durch Fixateur externe |
| 54.99.50 ↔ | Anlegen eines temporären Bauchwandverschlusses | 78.11.99 ↔ | Anlegen eines Fixateur externe an Skapula, Klavikula, Rippen und Sternum (inkl. Reposition von Frakturen), sonstige |
| 54.99.51 ↔ | Eröffnen und Wiederanlegen eines temporären Bauchwandverschlusses | | |
| 54.99.60 ↔ | Lumbotomie | | |
| 54.99.61 ↔ | Relumbotomie | | |
| 54.99.81 ↔ | Revision ohne Ersatz von Kathetern sowie automatischer, programmierbarer und wiederaufladbarer Pumpe zur kontinuierlichen Aszitesdrainage | | |
| 54.99.82 ↔ | Behebung einer mechanischen Obstruktion von Kathetern einer automatischen, programmierbaren und wiederaufladbaren Pumpe zur kontinuierlichen Aszitesdrainage | | |

| | |
|---|--|
| 78.12.10 ↔ Geschlossene Reposition einer proximalen Humerusfraktur mit Knochenfixation durch Fixateur externe | 78.17.16 ↔ Offene Reposition einer Mehrfragmentfraktur sonstiger Teile der Tibia mit Knochenfixation durch Fixateur externe |
| 78.12.11 ↔ Offene Reposition einer proximalen Humerusfraktur mit Knochenfixation durch Fixateur externe | 78.17.20 ↔ Offene Reposition einer einfachen Fraktur der proximalen Fibula mit Knochenfixation durch Fixateur externe |
| 78.12.90 ↔ Geschlossene Reposition einer sonstigen Humerusfraktur mit Knochenfixation durch Fixateur externe | 78.17.21 ↔ Offene Reposition einer Mehrfragmentfraktur der proximalen Fibula mit Knochenfixation durch Fixateur externe |
| 78.12.91 ↔ Offene Reposition einer sonstigen Humerusfraktur mit Knochenfixation durch Fixateur externe | 78.17.22 ↔ Offene Reposition einer einfachen Fraktur des Fibulaschafts mit Knochenfixation durch Fixateur externe |
| 78.12.99 ↔ Anlegen eines Fixateur externe am Humerus (inkl. Reposition von Frakturen), sonstige | 78.17.23 ↔ Offene Reposition einer Mehrfragmentfraktur des Fibulaschafts mit Knochenfixation durch Fixateur externe |
| 78.13.10 ↔ Geschlossene Reposition einer distalen Radiusfraktur mit Knochenfixation durch Fixateur externe | 78.17.24 ↔ Geschlossene Reposition einer distalen Fibulafraktur mit Knochenfixation durch Fixateur externe |
| 78.13.11 ↔ Geschlossene Reposition einer sonstigen Radiusfraktur mit Knochenfixation durch Fixateur externe | 78.17.25 ↔ Offene Reposition einer einfachen Fraktur der distalen Fibula mit Knochenfixation durch Fixateur externe |
| 78.13.12 ↔ Offene Reposition einer distalen Radiusfraktur mit Knochenfixation durch Fixateur externe | 78.17.26 ↔ Offene Reposition einer Mehrfragmentfraktur der distalen Fibula mit Knochenfixation durch Fixateur externe |
| 78.13.13 ↔ Offene Reposition einer sonstigen Radiusfraktur mit Knochenfixation durch Fixateur externe | 78.17.27 ↔ Geschlossene Reposition einer sonstigen Fibulafraktur mit Knochenfixation durch Fixateur externe |
| 78.13.20 ↔ Geschlossene Reposition einer Ulnafraktur mit Knochenfixation durch Fixateur externe | 78.17.99 ↔ Anlegen eines Fixateur externe an Tibia und Fibula (inkl. Reposition von Frakturen), sonstige |
| 78.13.99 ↔ Anlegen eines Fixateur externe an Radius und Ulna (inkl. Reposition von Frakturen), sonstige | 78.18.10 ↔ Geschlossene Reposition einer Kalkaneusfraktur mit Knochenfixation durch Fixateur externe |
| 78.14.10 ↔ Geschlossene Reposition einer Fraktur an Karpalia und Metakarpalia mit Knochenfixation durch Fixateur externe | 78.18.11 ↔ Geschlossene Reposition einer Fraktur sonstiger Tarsalia und Metatarsalia mit Knochenfixation durch Fixateur externe |
| 78.14.11 ↔ Offene Reposition einer Fraktur an Karpalia und Metakarpalia mit Knochenfixation durch Fixateur externe | 78.18.12 ↔ Offene Reposition einer einfachen Fraktur an sonstigen Tarsalia und Metatarsalia mit Knochenfixation durch Fixateur externe |
| 78.14.99 ↔ Anlegen eines Fixateur externe an Karpalia und Metakarpalia (inkl. Reposition von Frakturen), sonstige | 78.18.13 ↔ Offene Reposition einer Fraktur an Kalkaneus und Talus mit Knochenfixation durch Fixateur externe |
| 78.15.10 ↔ Offene Reposition einer Schenkelhalsfraktur und proximalen Femurfraktur mit Knochenfixation durch Fixateur externe | 78.18.14 ↔ Offene Reposition einer Mehrfragmentfraktur an sonstigen Tarsalia mit Knochenfixation durch Fixateur externe |
| 78.15.20 ↔ Offene Reposition einer Femurschaftfraktur mit Knochenfixation durch Fixateur externe | 78.18.15 ↔ Offene Reposition einer Mehrfragmentfraktur an Metatarsalia mit Knochenfixation durch Fixateur externe |
| 78.15.30 ↔ Geschlossene Reposition einer distalen Femurfraktur mit Knochenfixation durch Fixateur externe | 78.18.99 ↔ Anlegen eines Fixateur externe an Tarsalia und Metatarsalia (inkl. Reposition von Frakturen), sonstige |
| 78.15.31 ↔ Offene Reposition einer distalen Femurfraktur mit Knochenfixation durch Fixateur externe | 78.19.10 ↔ Geschlossene Reposition einer Fraktur von Phalangen der Hand mit Knochenfixation durch Fixateur externe |
| 78.15.40 ↔ Geschlossene Reposition einer sonstigen Femurfraktur mit Knochenfixation durch Fixateur externe | 78.19.11 ↔ Offene Reposition einer Fraktur von Phalangen der Hand mit Knochenfixation durch Fixateur externe |
| 78.15.99 ↔ Anlegen eines Fixateur externe am Femur (inkl. Reposition von Frakturen), sonstige | 78.19.20 ↔ Geschlossene Reposition einer Fraktur des Beckens mit Knochenfixation durch Fixateur externe |
| 78.16.10 ↔ Geschlossene Reposition einer Fraktur der Patella mit Knochenfixation durch Fixateur externe | 78.19.21 ↔ Offene Reposition einer Fraktur des Acetabulums mit Knochenfixation / Transfixation durch Fixateur externe |
| 78.16.11 ↔ Offene Reposition einer Fraktur der Patella mit Knochenfixation durch Fixateur externe | 78.19.22 ↔ Offene Reposition einer Fraktur sonstiger Teile des Beckens mit Knochenfixation durch Fixateur externe |
| 78.16.99 ↔ Anlegen eines Fixateur externe an der Patella (inkl. Reposition von Frakturen), sonstige | 78.19.30 ↔ Geschlossene Reposition einer Fraktur von Phalangen des Fusses mit Knochenfixation durch Fixateur externe |
| 78.17.10 ↔ Geschlossene Reposition einer Fraktur der proximalen Tibia mit Knochenfixation durch Fixateur externe | 78.19.31 ↔ Offene Reposition einer Fraktur von Phalangen des Fusses mit Knochenfixation durch Fixateur externe |
| 78.17.11 ↔ Offene Reposition einer einfachen Fraktur der proximalen Tibia mit Knochenfixation durch Fixateur externe | 83.02.10 ↔ Myotomie, Kopf und Hals |
| 78.17.12 ↔ Offene Reposition einer Mehrfragmentfraktur der proximalen Tibia mit Knochenfixation durch Fixateur externe | 83.02.11 ↔ Myotomie, Schulter und Axilla |
| 78.17.13 ↔ Offene Reposition einer einfachen Tibiaschaftfraktur mit Knochenfixation durch Fixateur externe | 83.02.12 ↔ Myotomie, Oberarm und Ellenbogen |
| 78.17.14 ↔ Offene Reposition einer einfachen Fraktur der distalen Tibia mit Knochenfixation durch Fixateur externe | 83.02.13 ↔ Myotomie, Unterarm |
| 78.17.15 ↔ Geschlossene Reposition einer sonstigen Tibiafraktur mit Knochenfixation durch Fixateur externe | 83.02.14 ↔ Myotomie, Brustwand, Bauch und Rücken |
| | 83.02.15 ↔ Myotomie, Leisten- und Genitalregion und Gesäss |
| | 83.02.16 ↔ Myotomie, Untere Extremität |

| | |
|---|--|
| 83.02.19 ↔ Myotomie, Andere Lokalisation | 83.19.22 ↔ Desinsertion von Muskel, Sehne und Faszie, Oberarm und Ellenbogen |
| 83.03.10 ↔ Bursotomie, Kopf und Hals | 83.19.23 ↔ Desinsertion von Muskel, Sehne und Faszie, Unterarm |
| 83.03.11 ↔ Bursotomie, Schulter und Axilla | 83.19.24 ↔ Desinsertion von Muskel, Sehne und Faszie, Brustwand, Bauch und Rücken |
| 83.03.12 ↔ Bursotomie, Oberarm und Ellenbogen | 83.19.25 ↔ Desinsertion von Muskel, Sehne und Faszie, Leisten- und Genitalregion und Gesäss |
| 83.03.13 ↔ Bursotomie, Unterarm | 83.19.26 ↔ Desinsertion von Muskel, Sehne und Faszie, Untere Extremität |
| 83.03.14 ↔ Bursotomie, Brustwand, Bauch und Rücken | 83.21.21 ↔ Offene Biopsie am Muskel |
| 83.03.15 ↔ Bursotomie, Leisten- und Genitalregion und Gesäss | 83.21.30 ↔ Biopsie an den Weichteilen, Biopsie an einem Schleimbeutel |
| 83.03.16 ↔ Bursotomie, Untere Extremität | 83.31.10 ↔ Exzision einer Läsion an einer Sehnenscheide, Kopf und Hals |
| 83.03.19 ↔ Bursotomie, Andere Lokalisation | 83.31.11 ↔ Exzision einer Läsion an einer Sehnenscheide, Schulter und Axilla |
| 83.09.10 ↔ Fremdkörperentfernung aus Muskel, Sehne oder Faszie, Kopf und Hals | 83.31.12 ↔ Exzision einer Läsion an einer Sehnenscheide, Oberarm und Ellenbogen |
| 83.09.11 ↔ Fremdkörperentfernung aus Muskel, Sehne oder Faszie, Schulter und Axilla | 83.31.13 ↔ Exzision einer Läsion an einer Sehnenscheide, Unterarm |
| 83.09.12 ↔ Fremdkörperentfernung aus Muskel, Sehne oder Faszie, Oberarm und Ellenbogen | 83.31.14 ↔ Exzision einer Läsion an einer Sehnenscheide, Brustwand, Bauch und Rücken |
| 83.09.13 ↔ Fremdkörperentfernung aus Muskel, Sehne oder Faszie, Unterarm | 83.31.15 ↔ Exzision einer Läsion an einer Sehnenscheide, Leisten- und Genitalregion und Gesäss |
| 83.09.14 ↔ Fremdkörperentfernung aus Muskel, Sehne oder Faszie, Brustwand, Bauch und Rücken | 83.31.16 ↔ Exzision einer Läsion an einer Sehnenscheide, Untere Extremität |
| 83.09.15 ↔ Fremdkörperentfernung aus Muskel, Sehne oder Faszie, Leisten- und Genitalregion und Gesäss | 83.32.10 ↔ Exzision einer Läsion an einem Muskel, Kopf und Hals |
| 83.09.16 ↔ Fremdkörperentfernung aus Muskel, Sehne oder Faszie, Untere Extremität | 83.32.11 ↔ Exzision einer Läsion an einem Muskel, Schulter und Arm |
| 83.09.19 ↔ Fremdkörperentfernung aus Muskel, Sehne oder Faszie, Andere Lokalisation | 83.32.12 ↔ Exzision einer Läsion an einem Muskel, Brustwand, Bauch und Rücken |
| 83.11 ↔ Tenotomie der Achillessehne | 83.32.13 ↔ Exzision einer Läsion an einem Muskel, Leisten- und Genitalregion und Gesäss |
| 83.12 ↔ Tenotomie der Hüft-Adduktoren | 83.32.14 ↔ Exzision einer Läsion an einem Muskel, Untere Extremität |
| 83.13.10 ↔ Inzision einer Sehne, Kopf und Hals | 83.32.19 ↔ Exzision einer Läsion an einem Muskel, Andere Lokalisation |
| 83.13.11 ↔ Inzision einer Sehne, Schulter und Axilla | 83.39.10 ↔ Exzision einer Läsion an einer Sehne, Kopf und Hals |
| 83.13.12 ↔ Inzision einer Sehne, Oberarm und Ellenbogen | 83.39.11 ↔ Exzision einer Läsion an einer Sehne, Schulter und Arm |
| 83.13.13 ↔ Inzision einer Sehne, Unterarm | 83.39.12 ↔ Exzision einer Läsion an einer Sehne, Brustwand, Bauch und Rücken |
| 83.13.14 ↔ Inzision einer Sehne, Brustwand, Bauch und Rücken | 83.39.13 ↔ Exzision einer Läsion an einer Sehne, Leisten- und Genitalregion und Gesäss |
| 83.13.15 ↔ Inzision einer Sehne, Leisten- und Genitalregion und Gesäss | 83.39.14 ↔ Exzision einer Läsion an einer Sehne, Untere Extremität |
| 83.13.16 ↔ Inzision einer Sehne, Untere Extremität | 83.39.20 ↔ Exzision einer Läsion an einer Faszie, Kopf und Hals |
| 83.13.20 ↔ Durchtrennung einer Sehne, Kopf und Hals | 83.39.21 ↔ Exzision einer Läsion an einer Faszie, Schulter und Arm |
| 83.13.21 ↔ Durchtrennung einer Sehne, Schulter und Axilla | 83.39.22 ↔ Exzision einer Läsion an einer Faszie, Brustwand, Bauch und Rücken |
| 83.13.22 ↔ Durchtrennung einer Sehne, Oberarm und Ellenbogen | 83.39.23 ↔ Exzision einer Läsion an einer Faszie, Leisten- und Genitalregion und Gesäss |
| 83.13.23 ↔ Durchtrennung einer Sehne, Unterarm | 83.39.24 ↔ Exzision einer Läsion an einer Faszie, Untere Extremität |
| 83.13.24 ↔ Durchtrennung einer Sehne, Brustwand, Bauch und Rücken | 83.41 ↔ Exzision einer Sehne zur Transplantation |
| 83.13.25 ↔ Durchtrennung einer Sehne, Leisten- und Genitalregion und Gesäss | 83.42.10 ↔ Sonstige Tenonektomie, Kopf und Hals |
| 83.13.26 ↔ Durchtrennung einer Sehne, Untere Extremität | 83.42.11 ↔ Sonstige Tenonektomie, Schulter und Axilla |
| 83.14.10 ↔ Fasziotomie oder Aponeurotomie, Kopf und Hals | 83.42.12 ↔ Sonstige Tenonektomie, Oberarm und Ellenbogen |
| 83.14.11 ↔ Fasziotomie oder Aponeurotomie, Schulter und Axilla | 83.42.13 ↔ Sonstige Tenonektomie, Unterarm |
| 83.14.12 ↔ Fasziotomie oder Aponeurotomie, Oberarm und Ellenbogen | 83.42.14 ↔ Sonstige Tenonektomie, Brustwand, Bauch und Rücken |
| 83.14.13 ↔ Fasziotomie oder Aponeurotomie, Unterarm | 83.42.15 ↔ Sonstige Tenonektomie, Leisten- und Genitalregion und Gesäss |
| 83.14.14 ↔ Fasziotomie oder Aponeurotomie, Brustwand, Bauch und Rücken | 83.42.16 ↔ Sonstige Tenonektomie, Untere Extremität |
| 83.14.15 ↔ Fasziotomie oder Aponeurotomie, Leisten- und Genitalregion und Gesäss | 83.42.19 ↔ Sonstige Tenonektomie, Andere Lokalisation |
| 83.14.16 ↔ Fasziotomie oder Aponeurotomie, Untere Extremität | 83.44.00 ↔ Sonstige Fasziektomie, n.n.bez. |
| 83.19.10 ↔ Durchtrennung eines Muskels, Kopf und Hals | 83.44.10 ↔ Sonstige Fasziektomie, Kopf und Hals |
| 83.19.11 ↔ Durchtrennung eines Muskels, Schulter und Axilla | 83.44.11 ↔ Sonstige Fasziektomie, Schulter und Axilla |
| 83.19.12 ↔ Durchtrennung eines Muskels, Oberarm und Ellenbogen | |
| 83.19.13 ↔ Durchtrennung eines Muskels, Unterarm | |
| 83.19.14 ↔ Durchtrennung eines Muskels, Brustwand, Bauch und Rücken | |
| 83.19.15 ↔ Durchtrennung eines Muskels, Leisten- und Genitalregion und Gesäss | |
| 83.19.16 ↔ Durchtrennung eines Muskels, Untere Extremität | |
| 83.19.20 ↔ Desinsertion von Muskel, Sehne und Faszie, Kopf und Hals | |
| 83.19.21 ↔ Desinsertion von Muskel, Sehne und Faszie, Schulter und Axilla | |

| | |
|---|--|
| 83.44.12 ↔ Sonstige Fasziektomie, Oberarm und Ellenbogen | 83.62.12 ↔ Sekundäre Naht einer Sehne, Oberarm und Ellenbogen |
| 83.44.13 ↔ Sonstige Fasziektomie, Unterarm | 83.62.13 ↔ Sekundäre Naht einer Sehne, Unterarm |
| 83.44.14 ↔ Sonstige Fasziektomie, Brustwand, Bauch und Rücken | 83.62.14 ↔ Sekundäre Naht einer Sehne, Brustwand, Bauch und Rücken |
| 83.44.15 ↔ Sonstige Fasziektomie, Leisten- und Genitalregion und Gesäss | 83.62.15 ↔ Sekundäre Naht einer Sehne, Leisten- und Genitalregion und Gesäss |
| 83.44.16 ↔ Sonstige Fasziektomie, Untere Extremität | 83.62.16 ↔ Sekundäre Naht einer Sehne, Untere Extremität |
| 83.44.19 ↔ Sonstige Fasziektomie, Andere Lokalisation | 83.62.19 ↔ Sekundäre Naht einer Sehne, Andere Lokalisation |
| 83.44.99 ↔ Sonstige Fasziektomie, sonstige | 83.64.10 ↔ Sonstige Naht einer Sehne, Kopf und Hals |
| 83.45.10 ↔ Sonstige Myektomie, Kopf und Hals | 83.64.11 ↔ Sonstige Naht einer Sehne, Schulter und Axilla |
| 83.45.11 ↔ Sonstige Myektomie, Schulter und Axilla | 83.64.12 ↔ Sonstige Naht einer Sehne, Oberarm und Ellenbogen |
| 83.45.12 ↔ Sonstige Myektomie, Oberarm und Ellenbogen | 83.64.13 ↔ Sonstige Naht einer Sehne, Unterarm |
| 83.45.13 ↔ Sonstige Myektomie, Unterarm | 83.64.14 ↔ Sonstige Naht einer Sehne, Brustwand, Bauch und Rücken |
| 83.45.14 ↔ Sonstige Myektomie, Brustwand, Bauch und Rücken | 83.64.15 ↔ Sonstige Naht einer Sehne, Leisten- und Genitalregion und Gesäss |
| 83.45.15 ↔ Sonstige Myektomie, Leisten- und Genitalregion und Gesäss | 83.64.16 ↔ Sonstige Naht einer Sehne, Untere Extremität |
| 83.45.16 ↔ Sonstige Myektomie, Untere Extremität | 83.64.19 ↔ Sonstige Naht einer Sehne, Andere Lokalisation |
| 83.45.19 ↔ Sonstige Myektomie, Andere Lokalisation | 83.65.10 ↔ Sonstige Naht an Muskel oder Faszie, Kopf und Hals |
| 83.49.10 ↔ Exzision einer Sehnscheide, Kopf und Hals | 83.65.11 ↔ Sonstige Naht an Muskel oder Faszie, Schulter und Axilla |
| 83.49.11 ↔ Exzision einer Sehnscheide, Schulter und Axilla | 83.65.12 ↔ Sonstige Naht an Muskel oder Faszie, Oberarm und Ellenbogen |
| 83.49.12 ↔ Exzision einer Sehnscheide, Oberarm und Ellenbogen | 83.65.13 ↔ Sonstige Naht an Muskel oder Faszie, Unterarm |
| 83.49.13 ↔ Exzision einer Sehnscheide, Unterarm | 83.65.14 ↔ Sonstige Naht an Muskel oder Faszie, Brustwand, Bauch und Rücken |
| 83.49.14 ↔ Exzision einer Sehnscheide, Brustwand und Rücken | 83.65.15 ↔ Sonstige Naht an Muskel oder Faszie, Leisten- und Genitalregion und Gesäss |
| 83.49.15 ↔ Exzision einer Sehnscheide, Leisten- und Genitalregion und Gesäss | 83.65.16 ↔ Sonstige Naht an Muskel oder Faszie, Untere Extremität |
| 83.49.16 ↔ Exzision einer Sehnscheide, Untere Extremität | 83.72.10 ↔ Sehnenrückverlagerung, Kopf und Hals |
| 83.49.20 ↔ Kompartimentresektion, Kopf und Hals | 83.72.11 ↔ Sehnenrückverlagerung, Schulter und Axilla |
| 83.49.21 ↔ Kompartimentresektion, Schulter und Axilla | 83.72.12 ↔ Sehnenrückverlagerung, Oberarm und Ellenbogen |
| 83.49.22 ↔ Kompartimentresektion, Oberarm und Ellenbogen | 83.72.13 ↔ Sehnenrückverlagerung, Unterarm |
| 83.49.23 ↔ Kompartimentresektion, Unterarm | 83.72.14 ↔ Sehnenrückverlagerung, Brustwand, Bauch und Rücken |
| 83.49.24 ↔ Kompartimentresektion, Brustwand, Bauch und Rücken | 83.72.15 ↔ Sehnenrückverlagerung, Leisten- und Genitalregion und Gesäss |
| 83.49.25 ↔ Kompartimentresektion, Leisten- und Genitalregion und Gesäss | 83.72.16 ↔ Sehnenrückverlagerung, Untere Extremität |
| 83.49.26 ↔ Kompartimentresektion, Untere Extremität | 83.73.10 ↔ Reinsertion einer Sehne, Kopf und Hals |
| 83.49.29 ↔ Kompartimentresektion, Andere Lokalisation | 83.73.11 ↔ Reinsertion einer Sehne, Schulter und Axilla |
| 83.49.30 ↔ Sonstige Exzision von Weichteilen, Kopf und Hals | 83.73.12 ↔ Reinsertion einer Sehne, Oberarm und Ellenbogen |
| 83.49.31 ↔ Sonstige Exzision von Weichteilen, Schulter und Axilla | 83.73.13 ↔ Reinsertion einer Sehne, Unterarm |
| 83.49.32 ↔ Sonstige Exzision von Weichteilen, Oberarm und Ellenbogen | 83.73.14 ↔ Reinsertion einer Sehne, Brustwand, Bauch und Rücken |
| 83.49.33 ↔ Sonstige Exzision von Weichteilen, Unterarm | 83.73.15 ↔ Reinsertion einer Sehne, Leisten- und Genitalregion und Gesäss |
| 83.49.34 ↔ Sonstige Exzision von Weichteilen, Brustwand, Bauch und Rücken | 83.73.16 ↔ Reinsertion einer Sehne, Untere Extremität |
| 83.49.35 ↔ Sonstige Exzision von Weichteilen, Leisten- und Genitalregion und Gesäss | 83.73.19 ↔ Reinsertion einer Sehne, Andere Lokalisation |
| 83.49.36 ↔ Sonstige Exzision von Weichteilen, Untere Extremität | 83.74.10 ↔ Reinsertion eines Muskels, Kopf und Hals |
| 83.49.39 ↔ Sonstige Exzision von Weichteilen, Andere Lokalisation | 83.74.11 ↔ Reinsertion eines Muskels, Schulter und Axilla |
| 83.5X.10 ↔ Bursektomie, Kopf und Hals | 83.74.12 ↔ Reinsertion eines Muskels, Oberarm und Ellenbogen |
| 83.5X.11 ↔ Bursektomie, Schulter und Axilla | 83.74.13 ↔ Reinsertion eines Muskels, Unterarm |
| 83.5X.12 ↔ Bursektomie, Oberarm und Ellenbogen | 83.74.14 ↔ Reinsertion eines Muskels, Brustwand, Bauch und Rücken |
| 83.5X.13 ↔ Bursektomie, Unterarm | 83.74.15 ↔ Reinsertion eines Muskels, Leisten- und Genitalregion |
| 83.5X.14 ↔ Bursektomie, Brustwand, Bauch und Rücken | 83.74.16 ↔ Reinsertion eines Muskels, Untere Extremität |
| 83.5X.15 ↔ Bursektomie, Leisten- und Genitalregion und Gesäss | 83.74.19 ↔ Reinsertion eines Muskels, Andere Lokalisation |
| 83.5X.16 ↔ Bursektomie, Untere Extremität | 83.77.10 ↔ Muskeltransfer oder -transplantation, Kopf und Hals |
| 83.5X.19 ↔ Bursektomie, Andere Lokalisation | 83.77.11 ↔ Muskeltransfer oder -transplantation, Schulter und Axilla |
| 83.61.11 ↔ Naht einer Sehnscheide, Schulter und Axilla | 83.77.12 ↔ Muskeltransfer oder -transplantation, Oberarm und Ellenbogen |
| 83.61.12 ↔ Naht einer Sehnscheide, Oberarm und Ellenbogen | 83.77.13 ↔ Muskeltransfer oder -transplantation, Unterarm |
| 83.61.13 ↔ Naht einer Sehnscheide, Unterarm | 83.77.14 ↔ Muskeltransfer oder -transplantation, Brustwand, Bauch und Rücken |
| 83.61.14 ↔ Naht einer Sehnscheide, Brustwand, Bauch und Rücken | 83.77.15 ↔ Muskeltransfer oder -transplantation, Leisten- und Genitalregion und Gesäss |
| 83.61.15 ↔ Naht einer Sehnscheide, Leisten- und Genitalregion und Gesäss | |
| 83.61.16 ↔ Naht einer Sehnscheide, Untere Extremität | |
| 83.61.19 ↔ Naht einer Sehnscheide, Andere Lokalisation | |
| 83.62.10 ↔ Sekundäre Naht einer Sehne, Kopf und Hals | |
| 83.62.11 ↔ Sekundäre Naht einer Sehne, Schulter und Axilla | |

| | |
|--|---|
| 83.77.16 ↔ Muskeltransfer oder -transplantation, Untere Extremität | 83.88.36 ↔ Schaffung eines Sehnentransplantatlagers, Untere Extremität |
| 83.77.19 ↔ Muskeltransfer oder -transplantation, Andere Lokalisation | 83.88.39 ↔ Schaffung eines Sehnentransplantatlagers, Andere Lokalisation |
| 83.85.10 ↔ Verlängerung von Muskel oder Sehne, Kopf und Hals | 83.88.40 ↔ Tenodese, Kopf und Hals |
| 83.85.11 ↔ Verlängerung von Muskel oder Sehne, Schulter und Axilla | 83.88.41 ↔ Tenodese, Schulter und Axilla |
| 83.85.12 ↔ Verlängerung von Muskel oder Sehne, Oberarm und Ellenbogen | 83.88.42 ↔ Tenodese, Oberarm und Ellenbogen |
| 83.85.13 ↔ Verlängerung von Muskel oder Sehne, Unterarm | 83.88.43 ↔ Tenodese, Unterarm |
| 83.85.14 ↔ Verlängerung von Muskel oder Sehne, Brustwand, Bauch und Rücken | 83.88.44 ↔ Tenodese, Brustwand, Bauch und Rücken |
| 83.85.15 ↔ Verlängerung von Muskel oder Sehne, Leisten- und Genitalregion und Gesäss | 83.88.45 ↔ Tenodese, Leisten- und Genitalregion und Gesäss |
| 83.85.16 ↔ Verlängerung von Muskel oder Sehne, Untere Extremität | 83.88.46 ↔ Tenodese, Untere Extremität |
| 83.85.19 ↔ Verlängerung von Muskel oder Sehne, Andere Lokalisation | 83.88.49 ↔ Tenodese, Andere Lokalisation |
| 83.85.20 ↔ Verkürzung von Muskel oder Sehne, Kopf und Hals | 83.88.90 ↔ Sonstige plastische Operationen an der Sehne, Kopf und Hals |
| 83.85.21 ↔ Verkürzung von Muskel oder Sehne, Schulter und Axilla | 83.88.91 ↔ Sonstige plastische Operationen an der Sehne, Schulter und Axilla |
| 83.85.22 ↔ Verkürzung von Muskel oder Sehne, Oberarm und Ellenbogen | 83.88.92 ↔ Sonstige plastische Operationen an der Sehne, Oberarm und Ellenbogen |
| 83.85.23 ↔ Verkürzung von Muskel oder Sehne, Unterarm | 83.88.93 ↔ Sonstige plastische Operationen an der Sehne, Unterarm |
| 83.85.24 ↔ Verkürzung von Muskel oder Sehne, Brustwand, Bauch und Rücken | 83.88.94 ↔ Sonstige plastische Operationen an der Sehne, Brustwand, Bauch und Rücken |
| 83.85.25 ↔ Verkürzung von Muskel oder Sehne, Leisten- und Genitalregion und Gesäss | 83.88.95 ↔ Sonstige plastische Operationen an der Sehne, Leisten- und Genitalregion und Gesäss |
| 83.85.26 ↔ Verkürzung von Muskel oder Sehne, Untere Extremität | 83.88.96 ↔ Sonstige plastische Operationen an der Sehne, Untere Extremität |
| 83.85.29 ↔ Verkürzung von Muskel oder Sehne, Andere Lokalisation | 83.89.10 ↔ Verlängerung, Verkürzung und Doppelung einer Faszie, Kopf und Hals |
| 83.86 ↔ Quadrizepssehnen-Rekonstruktion | 83.89.11 ↔ Verlängerung, Verkürzung und Doppelung einer Faszie, Schulter und Axilla |
| 83.87.10 ↔ Muskelplastik, Kopf und Hals | 83.89.12 ↔ Verlängerung, Verkürzung und Doppelung einer Faszie, Oberarm und Ellenbogen |
| 83.87.11 ↔ Muskelplastik, Schulter und Axilla | 83.89.13 ↔ Verlängerung, Verkürzung und Doppelung einer Faszie, Unterarm |
| 83.87.12 ↔ Muskelplastik, Oberarm und Ellenbogen | 83.89.14 ↔ Verlängerung, Verkürzung und Doppelung einer Faszie, Brustwand, Bauch und Rücken |
| 83.87.13 ↔ Muskelplastik, Unterarm | 83.89.15 ↔ Verlängerung, Verkürzung und Doppelung einer Faszie, Leisten- und Genitalregion und Gesäss |
| 83.87.14 ↔ Muskelplastik, Brustwand, Bauch und Rücken | 83.89.16 ↔ Verlängerung, Verkürzung und Doppelung einer Faszie, Untere Extremität |
| 83.87.15 ↔ Muskelplastik, Leisten- und Genitalregion und Gesäss | 83.89.20 ↔ Deckung eines Defekts an einer Faszie, Kopf und Hals |
| 83.87.16 ↔ Muskelplastik, Untere Extremität | 83.89.21 ↔ Deckung eines Defekts an einer Faszie, Schulter und Axilla |
| 83.88.10 ↔ Augmentation einer Sehne, Kopf und Hals | 83.89.22 ↔ Deckung eines Defekts an einer Faszie, Oberarm und Ellenbogen |
| 83.88.11 ↔ Augmentation einer Sehne, Schulter und Axilla | 83.89.23 ↔ Deckung eines Defekts an einer Faszie, Unterarm |
| 83.88.12 ↔ Augmentation einer Sehne, Oberarm und Ellenbogen | 83.89.24 ↔ Deckung eines Defekts an einer Faszie, Brustwand, Bauch und Rücken |
| 83.88.13 ↔ Augmentation einer Sehne, Unterarm | 83.89.25 ↔ Deckung eines Defekts an einer Faszie, Leisten- und Genitalregion und Gesäss |
| 83.88.14 ↔ Augmentation einer Sehne, Brustwand, Bauch und Rücken | 83.89.26 ↔ Deckung eines Defekts an einer Faszie, untere Extremität |
| 83.88.15 ↔ Augmentation einer Sehne, Leisten- und Genitalregion und Gesäss | 83.89.90 ↔ Sonstige plastische Operationen an der Faszie, Kopf und Hals |
| 83.88.16 ↔ Augmentation einer Sehne, Untere Extremität | 83.89.91 ↔ Sonstige plastische Operationen an der Faszie, Schulter und Axilla |
| 83.88.19 ↔ Augmentation einer Sehne, Andere Lokalisation | 83.89.92 ↔ Sonstige plastische Operationen an der Faszie, Oberarm und Ellenbogen |
| 83.88.20 ↔ Sehnenersatzplastik, Kopf und Hals | 83.89.93 ↔ Sonstige plastische Operationen an der Faszie, Unterarm |
| 83.88.21 ↔ Sehnenersatzplastik, Schulter und Axilla | 83.89.94 ↔ Sonstige plastische Operationen an der Faszie, Brustwand, Bauch und Rücken |
| 83.88.22 ↔ Sehnenersatzplastik, Oberarm und Ellenbogen | 83.89.95 ↔ Sonstige plastische Operationen an der Faszie, Leisten- und Genitalregion und Gesäss |
| 83.88.23 ↔ Sehnenersatzplastik, Unterarm | 83.89.96 ↔ Sonstige plastische Operationen an der Faszie, Untere Extremität |
| 83.88.24 ↔ Sehnenersatzplastik, Brustwand, Bauch und Rücken | 83.8A.30 ↔ Revision von einer sonstigen Lappenplastik mit mikrovaskulärer Anastomosierung aus Muskel oder Faszie, Kopf und Hals |
| 83.88.25 ↔ Sehnenersatzplastik, Leisten- und Genitalregion und Gesäss | |
| 83.88.26 ↔ Sehnenersatzplastik, Untere Extremität | |
| 83.88.29 ↔ Sehnenersatzplastik, Andere Lokalisation | |
| 83.88.30 ↔ Schaffung eines Sehnentransplantatlagers, Kopf und Hals | |
| 83.88.31 ↔ Schaffung eines Sehnentransplantatlagers, Schulter und Axilla | |
| 83.88.32 ↔ Schaffung eines Sehnentransplantatlagers, Oberarm und Ellenbogen | |
| 83.88.33 ↔ Schaffung eines Sehnentransplantatlagers, Unterarm | |
| 83.88.34 ↔ Schaffung eines Sehnentransplantatlagers, Brustwand, Bauch und Rücken | |
| 83.88.35 ↔ Schaffung eines Sehnentransplantatlagers, Leisten- und Genitalregion und Gesäss | |

| | | | |
|------------|--|------------|--|
| 83.8A.31 ↔ | Revision von einer sonstigen Lappenplastik mit mikrovaskulärer Anastomosierung aus Muskel oder Faszie, Schulter und Axilla | 86.2A.3D ↔ | Chirurgisches Débridement, grosser Ausdehnung, am Fuss |
| 83.8A.32 ↔ | Revision von einer sonstigen Lappenplastik mit mikrovaskulärer Anastomosierung aus Muskel oder Faszie, Oberarm und Ellenbogen | 86.2A.3E ↔ | Chirurgisches Débridement, grosser Ausdehnung, an anderer Lokalisation |
| 83.8A.33 ↔ | Revision von einer sonstigen Lappenplastik mit mikrovaskulärer Anastomosierung aus Muskel oder Faszie, Unterarm | 86.6A.18 ↔ | Autologe Vollhauttransplantation, kleinflächig, an Bauchregion und Leiste |
| 83.8A.34 ↔ | Revision von einer sonstigen Lappenplastik mit mikrovaskulärer Anastomosierung aus Muskel oder Faszie, Brustwand, Bauch und Rücken | 86.6A.1A ↔ | Autologe Vollhauttransplantation, kleinflächig, am Gesäss |
| 83.8A.35 ↔ | Revision von einer sonstigen Lappenplastik mit mikrovaskulärer Anastomosierung aus Muskel oder Faszie, Leisten- und Genitalregion und Gesäss | 86.6A.28 ↔ | Autologe Vollhauttransplantation, grossflächig, an Bauchregion und Leiste |
| 83.8A.36 ↔ | Revision von einer sonstigen Lappenplastik mit mikrovaskulärer Anastomosierung aus Muskel oder Faszie, Untere Extremität | 86.6A.2A ↔ | Autologe Vollhauttransplantation, grossflächig, am Gesäss |
| 83.8A.39 ↔ | Revision von einer sonstigen Lappenplastik mit mikrovaskulärer Anastomosierung aus Muskel oder Faszie, andere Lokalisation | 86.6B.11 ↔ | Autologe Spalthauttransplantation, kleinflächig, am Kopf |
| 83.91.10 ↔ | Lösung von Adhäsionen von Muskel, Sehne, Faszie und Bursa, Kopf und Hals | 86.6B.12 ↔ | Autologe Spalthauttransplantation, kleinflächig, am Hals |
| 83.91.11 ↔ | Lösung von Adhäsionen von Muskel, Sehne, Faszie und Bursa, Schulter und Axilla | 86.6B.13 ↔ | Autologe Spalthauttransplantation, kleinflächig, an Schulter und Axilla |
| 83.91.12 ↔ | Lösung von Adhäsionen von Muskel, Sehne, Faszie und Bursa, Oberarm und Ellenbogen | 86.6B.14 ↔ | Autologe Spalthauttransplantation, kleinflächig, an Oberarm und Ellenbogen |
| 83.91.13 ↔ | Lösung von Adhäsionen von Muskel, Sehne, Faszie und Bursa, Unterarm | 86.6B.15 ↔ | Autologe Spalthauttransplantation, kleinflächig, am Unterarm |
| 83.91.14 ↔ | Lösung von Adhäsionen von Muskel, Sehne, Faszie und Bursa, Brustwand, Bauch und Rücken | 86.6B.17 ↔ | Autologe Spalthauttransplantation, kleinflächig, an Brustwand und Rücken |
| 83.91.15 ↔ | Lösung von Adhäsionen von Muskel, Sehne, Faszie und Bursa, Leisten- und Genitalregion und Gesäss | 86.6B.18 ↔ | Autologe Spalthauttransplantation, kleinflächig, an Bauchregion und Leiste |
| 83.91.16 ↔ | Lösung von Adhäsionen von Muskel, Sehne, Faszie und Bursa, Untere Extremität | 86.6B.1A ↔ | Autologe Spalthauttransplantation, kleinflächig, am Gesäss |
| 83.99.10 ↔ | Andere Operationen an Sehnen, Kopf und Hals | 86.6B.1B ↔ | Autologe Spalthauttransplantation, kleinflächig, an Oberschenkel und Knie |
| 83.99.11 ↔ | Andere Operationen an Sehnen, Schulter und Axilla | 86.6B.1C ↔ | Autologe Spalthauttransplantation, kleinflächig, am Unterschenkel |
| 83.99.12 ↔ | Andere Operationen an Sehnen, Oberarm und Ellenbogen | 86.6B.1D ↔ | Autologe Spalthauttransplantation, kleinflächig, am Fuss |
| 83.99.13 ↔ | Andere Operationen an Sehnen, Unterarm | 86.6B.21 ↔ | Autologe Spalthauttransplantation, grossflächig, am Kopf |
| 83.99.14 ↔ | Andere Operationen an Sehnen, Brustwand, Bauch und Rücken | 86.6B.22 ↔ | Autologe Spalthauttransplantation, grossflächig, am Hals |
| 83.99.15 ↔ | Andere Operationen an Sehnen, Leisten- und Genitalregion und Gesäss | 86.6B.23 ↔ | Autologe Spalthauttransplantation, grossflächig, an Schulter und Axilla |
| 83.99.16 ↔ | Andere Operationen an Sehnen, Untere Extremität | 86.6B.24 ↔ | Autologe Spalthauttransplantation, grossflächig, an Oberarm und Ellenbogen |
| 83.99.20 ↔ | Andere Operationen an Muskel, Faszie und Bursa, Kopf und Hals | 86.6B.25 ↔ | Autologe Spalthauttransplantation, grossflächig, am Unterarm |
| 83.99.21 ↔ | Andere Operationen an Muskel, Faszie und Bursa, Schulter und Axilla | 86.6B.27 ↔ | Autologe Spalthauttransplantation, grossflächig, an Brustwand und Rücken |
| 83.99.22 ↔ | Andere Operationen an Muskel, Faszie und Bursa, Oberarm und Ellenbogen | 86.6B.28 ↔ | Autologe Spalthauttransplantation, grossflächig, an Bauchregion und Leiste |
| 83.99.23 ↔ | Andere Operationen an Muskel, Faszie und Bursa, Unterarm | 86.6B.28 ↔ | Autologe Spalthauttransplantation, grossflächig, an Bauchregion und Leiste |
| 83.99.24 ↔ | Andere Operationen an Muskel, Faszie und Bursa, Brustwand, Bauch und Rücken | 86.6B.2A ↔ | Autologe Spalthauttransplantation, grossflächig, am Gesäss |
| 83.99.25 ↔ | Andere Operationen an Muskel, Faszie und Bursa, Leisten- und Genitalregion und Gesäss | 86.6B.2A ↔ | Autologe Spalthauttransplantation, grossflächig, am Gesäss |
| 83.99.26 ↔ | Andere Operationen an Muskel, Faszie und Bursa, Untere Extremität | 86.6B.2B ↔ | Autologe Spalthauttransplantation, grossflächig, an Oberschenkel und Knie |
| 83.99.30 ↔ | Revision ohne Ersatz eines Skelettmuskelstimulators | 86.6B.2C ↔ | Autologe Spalthauttransplantation, grossflächig, am Unterschenkel |
| 85.2C.12 ↔ | Chirurgisches Débridement an der Mamma durch Exzision in lokaler Infiltrationsanästhesie, Regional- oder Allgemeinanästhesie, grossflächig | 86.6B.2D ↔ | Autologe Spalthauttransplantation, grossflächig, am Fuss |
| 85.H2 ↔ | Autologe Spalthauttransplantation an die Mamma | 86.7A.4E ↔ | Verschiebe-Rotationsplastik, grossflächig, an anderer Lokalisation |
| 85.K6.13 ↔ | Revision von Haut-Muskel- und Haut-Fett-Lappenplastiken an der Mamma, mit Neuanlage und Korrektur der Gefässanastomose | 86.7A.6E ↔ | Transpositionsplastik (VY), grossflächig, an anderer Lokalisation |
| 86.2A.31 ↔ | Chirurgisches Débridement, grosser Ausdehnung, am Kopf | 86.7A.8E ↔ | Insellappenplastik, grossflächig, an anderer Lokalisation |
| 86.2A.36 ↔ | Chirurgisches Débridement, grosser Ausdehnung, an der Hand | 86.7A.BE ↔ | Z-Plastik, grossflächig, an anderer Lokalisation |
| | | 86.7A.DE ↔ | W-Plastik, grossflächig, an anderer Lokalisation |
| | | 86.7B.18 ↔ | Gestielte regionale Lappenplastik, an Bauchregion und Leiste |
| | | 86.7B.1A ↔ | Gestielte regionale Lappenplastik, am Gesäss |

| | | | |
|------------|--|------------|---|
| 86.7C.18 ↔ | Gestielte Fernlappenplastik, an Bauchregion und Leiste | 92.27.11 ↔ | Implantation oder Einsetzen radioaktiver Elemente (Brachytherapie mit umschlossenen Radionukliden), intrauterin |
| 86.7C.1A ↔ | Gestielte Fernlappenplastik, am Gesäss | 92.27.12 ↔ | Implantation oder Einsetzen radioaktiver Elemente (Brachytherapie mit umschlossenen Radionukliden), intravaginal |
| 86.7E.21 ↔ | Revision von gestielter regionaler Lappenplastik, am Kopf | 92.27.13 ↔ | Implantation oder Einsetzen radioaktiver Elemente (Brachytherapie mit umschlossenen Radionukliden), intrauterin sowie intravaginal kombiniert |
| 86.7E.26 ↔ | Revision von gestielter regionaler Lappenplastik, an der Hand | 92.27.21 ↔ | Implantation oder Einsetzen radioaktiver Elemente (Brachytherapie mit umschlossenen Radionukliden), Körperoberfläche |
| 86.7E.2D ↔ | Revision von gestielter regionaler Lappenplastik, am Fuss | 92.27.22 ↔ | Implantation oder Einsetzen radioaktiver Elemente (Brachytherapie mit umschlossenen Radionukliden), intrakavitär |
| 86.7E.2E ↔ | Revision von gestielter regionaler Lappenplastik, an anderer Lokalisation | 92.27.23 ↔ | Implantation oder Einsetzen radioaktiver Elemente (Brachytherapie mit umschlossenen Radionukliden), intraluminal |
| 86.7E.31 ↔ | Revision von gestielter Fernlappenplastik, am Kopf | 92.27.30 ↔ | Implantation oder Einsetzen radioaktiver Elemente (Brachytherapie mit umschlossenen Radionukliden), Gefäss n.n.bez. |
| 86.7E.36 ↔ | Revision von gestielter Fernlappenplastik, an der Hand | 92.27.31 ↔ | Implantation oder Einsetzen radioaktiver Elemente (Brachytherapie mit umschlossenen Radionukliden), Koronargefäss |
| 86.7E.3D ↔ | Revision von gestielter Fernlappenplastik, am Fuss | 92.27.39 ↔ | Implantation oder Einsetzen radioaktiver Elemente (Brachytherapie mit umschlossenen Radionukliden), sonstiges Gefäss |
| 86.7E.3E ↔ | Revision von gestielter Fernlappenplastik, an anderer Lokalisation | 92.27.40 ↔ | Implantation oder Einsetzen radioaktiver Elemente (Brachytherapie mit umschlossenen Radionukliden), intraoperativ |
| 86.7E.41 ↔ | Revision von einer Plastik mit freien Lappen mit mikrovaskulärer Anastomosierung, am Kopf | 92.27.70 ↔ | Radioaktive Moulagen, n.n.bez. |
| 86.7E.46 ↔ | Revision von einer Plastik mit freien Lappen mit mikrovaskulärer Anastomosierung, an der Hand | 92.27.71 ↔ | Radioaktive Moulagen, Konstruktion und Applikation von oberflächlichen radioaktiven Moulagen |
| 86.7E.4D ↔ | Revision von einer Plastik mit freien Lappen mit mikrovaskulärer Anastomosierung, am Fuss | 92.27.72 ↔ | Radioaktive Moulagen, Konstruktion und Applikation von nicht auf der Körperoberfläche verwendeten Applikatoren |
| 86.7E.4E ↔ | Revision von einer Plastik mit freien Lappen mit mikrovaskulärer Anastomosierung, an anderer Lokalisation | 92.27.73 ↔ | Radioaktive Moulagen, Konstruktion und Applikation von Augenapplikatoren |
| 86.84.21 ↔ | Korrektur einer Narbenkontraktur oder Bride am Kopf | 92.27.79 ↔ | Radioaktive Moulagen, sonstige |
| 86.84.26 ↔ | Korrektur einer Narbenkontraktur oder Bride an der Hand | 92.28.00 ↔ | Injektion, Instillation oder orale Gabe von Radioisotopen, n.n.bez. |
| 86.84.2D ↔ | Korrektur einer Narbenkontraktur oder Bride am Fuss | 92.28.09 ↔ | Injektion, Instillation oder orale Gabe von Radioisotopen, sonstige |
| 86.84.2E ↔ | Korrektur einer Narbenkontraktur oder Bride an anderer Lokalisation | 92.28.11 ↔ | Therapie mit offenen Radionukliden bei Knochenmetastasen |
| 86.88.I1 ↔ | Operative Anlage oder Wechsel eines Systems zur Vakuumversiegelung in Regional- oder Allgemeinanästhesie, tiefreichend, an Knochen und Gelenken der Extremitäten | 92.28.14 ↔ | Instillation von offenen Radionukliden in Gelenke |
| 86.88.I2 ↔ | Operative Anlage oder Wechsel eines Systems zur Vakuumversiegelung in Regional- oder Allgemeinanästhesie, tiefreichend, an Thorax, Mediastinum und Sternum | 92.28.24 ↔ | Selektive intravaskuläre Radiochemoembolisation mit I-131-Lipiodol |
| 86.88.I3 ↔ | Operative Anlage oder Wechsel eines Systems zur Vakuumversiegelung in Regional- oder Allgemeinanästhesie, am offenen Abdomen | 92.28.25 ↔ | Selektive intravaskuläre Radionuklidtherapie [SIRT] durch Embolisation von Yttrium-90-markierten Mikrosphären |
| 86.88.I4 ↔ | Operative Anlage oder Wechsel eines Systems zur Vakuumversiegelung in Regional- oder Allgemeinanästhesie, endorektal | 92.28.26 ↔ | Selektive intravaskuläre Radionuklidtherapie [SIRT] durch Embolisation von Holmium-166 markierten Mikrosphären |
| 86.88.I5 ↔ | Operative Anlage oder Wechsel eines Systems zur Vakuumversiegelung in Regional- oder Allgemeinanästhesie, an Haut und Subkutangewebe | 92.28.33 ↔ | Endovaskuläre Brachytherapie mit Rhenium-188 |
| 86.88.I6 ↔ | Operative Anlage oder Wechsel eines Systems zur Vakuumversiegelung in Regional- oder Allgemeinanästhesie, an anderer Lokalisation | 92.28.41 ↔ | Radiojodtherapie bis 1,2 GBq I-131, ohne Gabe von rekombinantem Thyreotropin [rh-TSH] |
| 86.88.I7 ↔ | Operative Anlage oder Wechsel eines Systems zur Vakuumversiegelung in Regional- oder Allgemeinanästhesie, tiefreichend, an Rücken (zervikal bis sakral) | 92.28.42 ↔ | Radiojodtherapie bis 1,2 GBq I-131, mit Gabe von rekombinantem Thyreotropin [rh-TSH] |
| 86.88.I8 ↔ | Operative Anlage oder Wechsel eines Systems zur Vakuumversiegelung in Regional- oder Allgemeinanästhesie, tiefreichend, an Becken, Vulva, Perineum | 92.28.43 ↔ | Radiojodtherapie über 1,2 bis unter 5 GBq I-131, ohne Gabe von rekombinantem Thyreotropin [rh-TSH] |
| 92.27.00 ↔ | Implantation oder Einsetzen radioaktiver Elemente (Brachytherapie mit umschlossenen Radionukliden), Körperoberfläche, sonstiger oder n.n.bez. Applikationsort | 92.28.44 ↔ | Radiojodtherapie über 1,2 bis unter 5 GBq I-131, mit Gabe von rekombinantem Thyreotropin [rh-TSH] |
| 92.27.10 ↔ | Implantation oder Einsetzen radioaktiver Elemente (Brachytherapie mit umschlossenen Radionukliden), weibliche Geschlechtsorgane, n.n.bez. | 92.28.45 ↔ | Radiojodtherapie mit 5 und mehr GBq I-131, ohne Gabe von rekombinantem Thyreotropin [rh-TSH] |
| | | 92.28.46 ↔ | Radiojodtherapie mit 5 und mehr GBq I-131, mit Gabe von rekombinantem Thyreotropin [rh-TSH] |
| | | 92.28.51 ↔ | Radioimmuntherapie mit 90Y-Ibritumomab-Tiuxetan, parenteral |

- 92.28.52 ↔ Radioimmuntherapie mit Jod 131 [I-131]
Tositumomab, parenteral
- 92.28.53 ↔ Radioimmuntherapie mit sonstigen Antikörpern,
parenteral
- 92.28.64 ↔ Radiorezeptortherapie mit dem DOTA-konjugierten
Somatostatin-Analogen TOC [Octreotide]
- 92.28.65 ↔ Radiorezeptortherapie mit dem DOTA-konjugierten
Somatostatin-Analogen TATE [Octreotate]
- 92.28.66 ↔ Radiorezeptortherapie mit Somatostatin-
Antagonisten
- 92.28.69 ↔ Radiotherapie mit kleinen Molekülen, sonstige
- 92.28.6A ↔ Radiorezeptortherapie mit 177Lu-PSMA-617
- 92.28.6B ↔ Radiorezeptortherapie mit 177Lu-PSMA I&T
[177Lu-ITG-PSMA-1]
- 92.28.6C ↔ Radiorezeptortherapie mit sonstigen PSMA-
Liganden
- 92.28.71 ↔ Gabe von Jod-131-MIBG [Metajodbenzylguanidin]
parenteral
- 92.29.11 ↔ Interstitielle Brachytherapie mit Implantation von
entfernbar Strahlern in einer Ebene, niedrige
Dosisleistung
- 92.29.12 ↔ Interstitielle Brachytherapie mit Implantation von
entfernbar Strahlern in einer Ebene, gepulste
Dosisleistung [Pulsed dose rate]
- 92.29.13 ↔ Interstitielle Brachytherapie mit Implantation von
entfernbar Strahlern in einer Ebene, hohe
Dosisleistung
- 92.29.19 ↔ Interstitielle Brachytherapie mit Implantation von
entfernbar Strahlern in einer Ebene, sonstige
- 92.29.21 ↔ Interstitielle Brachytherapie mit
Volumenimplantation von entfernbaren Strahlern in
mehreren Ebenen, niedrige Dosisleistung
- 92.29.22 ↔ Interstitielle Brachytherapie mit
Volumenimplantation von entfernbaren Strahlern in
mehreren Ebenen, gepulste Dosisleistung [Pulsed
dose rate]
- 92.29.23 ↔ Interstitielle Brachytherapie mit
Volumenimplantation von entfernbaren Strahlern in
mehreren Ebenen, hohe Dosisleistung
- 92.29.24 ↔ Brachytherapie mit Implantation von entfernbaren
Strahlern in mehreren Ebenen, hohe Dosisleistung,
intraoperativ
- 92.29.29 ↔ Interstitielle Brachytherapie mit
Volumenimplantation von entfernbaren Strahlern in
mehreren Ebenen, sonstige
- 92.29.31 ↔ Interstitielle Brachytherapie mit Implantation von
permanenten Strahlern, bis 10 Quellen
- 92.29.32 ↔ Interstitielle Brachytherapie mit Implantation von
permanenten Strahlern, von 11 bis 15 Quellen
- 92.29.33 ↔ Interstitielle Brachytherapie mit Implantation von
permanenten Strahlern, von 16 bis 20 Quellen
- 92.29.34 ↔ Interstitielle Brachytherapie mit Implantation von
permanenten Strahlern, von 21 bis 25 Quellen
- 92.29.35 ↔ Interstitielle Brachytherapie mit Implantation von
permanenten Strahlern, von 26 bis 30 Quellen
- 92.29.36 ↔ Interstitielle Brachytherapie mit Implantation von
permanenten Strahlern, von 31 bis 35 Quellen
- 92.29.37 ↔ Interstitielle Brachytherapie mit Implantation von
permanenten Strahlern, von 36 bis 40 Quellen
- 92.29.38 ↔ Interstitielle Brachytherapie mit Implantation von
permanenten Strahlern, von 41 bis 45 Quellen
- 92.29.39 ↔ Interstitielle Brachytherapie mit Implantation von
permanenten Strahlern, von 46 bis 50 Quellen
- 92.29.3A ↔ Interstitielle Brachytherapie mit Implantation von
permanenten Strahlern, von 51 bis 55 Quellen
- 92.29.3B ↔ Interstitielle Brachytherapie mit Implantation von
permanenten Strahlern, von 56 bis 60 Quellen
- 92.29.3C ↔ Interstitielle Brachytherapie mit Implantation von
permanenten Strahlern, von 61 bis 65 Quellen
- 92.29.3D ↔ Interstitielle Brachytherapie mit Implantation von
permanenten Strahlern, von 66 bis 70 Quellen
- 92.29.3E ↔ Interstitielle Brachytherapie mit Implantation von
permanenten Strahlern, von 71 und mehr Quellen

Prozedur G12-2

- 86.2A.21 ‡↔ Chirurgisches Débridement, mittlerer Ausdehnung,
am Kopf
- 86.2A.26 ‡↔ Chirurgisches Débridement, mittlerer Ausdehnung,
an der Hand
- 86.2A.2D ‡↔ Chirurgisches Débridement, mittlerer Ausdehnung,
am Fuss
- 86.2A.2E ‡↔ Chirurgisches Débridement, mittlerer Ausdehnung,
an anderer Lokalisation

Prozedur G12-3

- 86.0B.11 ‡↔ Implantation eines Medikamententrägers an Haut
und Subkutangewebe

Prozedur G12-4

- 38.14.10 ↔ Endarteriektomie von Aorta ascendens und
Aortenbogen
- 38.14.20 ↔ Endarteriektomie der Aorta descendens
- 38.14.30 ↔ Endarteriektomie der Aorta abdominalis
- 38.16.11 ↔ Endarteriektomie des Truncus coeliacus
- 38.16.12 ↔ Endarteriektomie der A. gastrica
- 38.16.13 ↔ Endarteriektomie der A. hepatica
- 38.16.14 ↔ Endarteriektomie der A. lienalis
- 38.16.15 ↔ Endarteriektomie der A. renalis
- 38.16.16 ↔ Endarteriektomie der A. mesenterialis
- 38.16.17 ↔ Endarteriektomie der A. lumbalis
- 38.16.18 ↔ Endarteriektomie der A. iliaca
- 38.16.21 ↔ Endovenektomie an der Iliakalvene
- 38.34.10 ↔ Resektion der Aorta ascendens und des
Aortenbogens mit Anastomose
- 38.34.20 ↔ Resektion der Aorta descendens mit Anastomose
- 38.34.30 ↔ Resektion der Aorta abdominalis mit Anastomose
- 38.34.99 ↔ Resektion der Aorta mit Anastomose, sonstige
- 38.37.11 ↔ Resektion der V. cava inferior mit Anastomose
- 38.37.12 ↔ Resektion der V. iliaca mit Anastomose
- 38.37.19 ↔ Resektion von tiefen abdominalen Venen mit
Anastomose, sonstige
- 38.37.99 ↔ Resektion von abdominalen Venen mit Anastomose,
sonstige
- 38.44.10 ↔ Resektion der Aorta abdominalis, suprarenal mit
Ersatz
- 38.44.11 ↔ Resektion der Aorta abdominalis, infrarenal mit
Ersatz
- 38.44.12 ↔ Resektion der Aorta abdominalis, juxtarenal mit
Ersatz

| | | | |
|------------|---|------------|---|
| 38.44.99 ↔ | Resektion der Aorta abdominalis mit Ersatz, sonstige | 39.75.18 ↔ | Perkutan-transluminale Ballonangioplastie, sonstige Gefäße |
| 38.46 ↔ | Resektion von abdominalen Arterien mit Ersatz | 39.75.1B ↔ | Perkutan-transluminale Bladeangioplastie, sonstige Gefäße |
| 38.47.11 ↔ | Resektion der V. cava inferior mit Ersatz | 39.99.21 ↔ | Operationen bei kongenitaler Anomalie des Aortenisthmus (Stenose) oder bei unterbrochenem Aortenbogen |
| 38.47.12 ↔ | Resektion der V. iliaca mit Ersatz | 39.B3.09 ↔ | (Perkutan-)transluminale Implantation von gecoverten Stents ohne Medikamentenfreisetzung, sonstige |
| 38.47.19 ↔ | Resektion von tiefen abdominalen Venen mit Ersatz, sonstige | 39.B3.31 ↔ | (Perkutan-)transluminale Implantation von gecoverten Stents ohne Medikamentenfreisetzung, Gefäße von Schulter und Oberarm |
| 38.47.99 ↔ | Resektion von abdominalen Venen mit Ersatz, sonstige | 39.B3.51 ↔ | (Perkutan-)transluminale Implantation von gecoverten Stents ohne Medikamentenfreisetzung, Gefäße von Unterarm |
| 38.64.10 ↔ | Sonstige Exzision der thorakalen Aorta | 39.B3.81 ↔ | (Perkutan-)transluminale Implantation von gecoverten Stents ohne Medikamentenfreisetzung, andere thorakale Gefäße |
| 38.64.20 ↔ | Sonstige Exzision der Aorta abdominalis | 39.B3.G1 ↔ | (Perkutan-)transluminale Implantation von gecoverten Stents ohne Medikamentenfreisetzung, Arterien vom Oberschenkel |
| 38.66.11 ↔ | Sonstige Exzision des Truncus coeliacus | 39.B3.H1 ↔ | (Perkutan-)transluminale Implantation von gecoverten Stents ohne Medikamentenfreisetzung, Gefäße vom Unterschenkel |
| 38.66.12 ↔ | Sonstige Exzision der A. gastrica | 39.B3.JB ↔ | (Perkutan-)transluminale Implantation von gecoverten Stents ohne Medikamentenfreisetzung, andere abdominale und pelvine Venen |
| 38.66.13 ↔ | Sonstige Exzision der A. hepatica | 39.B3.JF ↔ | (Perkutan-)transluminale Implantation von gecoverten Stents ohne Medikamentenfreisetzung, Venen vom Oberschenkel |
| 38.66.14 ↔ | Sonstige Exzision der A. lienalis | 39.B4.09 ↔ | (Perkutan-)transluminale Implantation von gecoverten Stents mit Medikamentenfreisetzung, sonstige |
| 38.66.15 ↔ | Sonstige Exzision der A. renalis | 39.B4.31 ↔ | (Perkutan-)transluminale Implantation von gecoverten Stents mit Medikamentenfreisetzung, Gefäße von Schulter und Oberarm |
| 38.66.16 ↔ | Sonstige Exzision der A. mesenterialis | 39.B4.51 ↔ | (Perkutan-)transluminale Implantation von gecoverten Stents mit Medikamentenfreisetzung, Gefäße von Unterarm |
| 38.66.17 ↔ | Sonstige Exzision der A. lumbalis | 39.B4.81 ↔ | (Perkutan-)transluminale Implantation von gecoverten Stents mit Medikamentenfreisetzung, andere thorakale Gefäße |
| 38.66.18 ↔ | Sonstige Exzision der A. iliaca | 39.B4.G1 ↔ | (Perkutan-)transluminale Implantation von gecoverten Stents mit Medikamentenfreisetzung, Arterien vom Oberschenkel |
| 38.67.11 ↔ | Sonstige Exzision der V. cava inferior | 39.B4.H1 ↔ | (Perkutan-)transluminale Implantation von gecoverten Stents mit Medikamentenfreisetzung, Gefäße vom Unterschenkel |
| 38.67.12 ↔ | Sonstige Exzision der V. iliaca | 39.B4.JB ↔ | (Perkutan-)transluminale Implantation von gecoverten Stents mit Medikamentenfreisetzung, andere abdominale und pelvine Venen |
| 39.26.10 ↔ | Sonstiger intraabdominaler Gefäss-Shunt oder -Bypass, Viszeralarterien | 39.B4.JF ↔ | (Perkutan-)transluminale Implantation von gecoverten Stents mit Medikamentenfreisetzung, Venen vom Oberschenkel |
| 39.26.11 ↔ | Sonstiger intraabdominaler Gefäss-Shunt oder -Bypass, Aorta | 39.B5.09 ↔ | (Perkutan-)transluminale Implantation von ungecoverten Cheatham-Platinum-Stents, sonstige |
| 39.26.12 ↔ | Sonstiger intraabdominaler Gefäss-Shunt oder -Bypass, A. renalis | 39.B5.31 ↔ | (Perkutan-)transluminale Implantation von ungecoverten Cheatham-Platinum-Stents, Gefäße von Schulter und Oberarm |
| 39.26.19 ↔ | Sonstiger intraabdominaler Gefäss-Shunt oder -Bypass, sonstige Viszeralarterien | 39.B5.51 ↔ | (Perkutan-)transluminale Implantation von ungecoverten Cheatham-Platinum-Stents, Gefäße von Unterarm |
| 39.26.99 ↔ | Sonstiger intraabdominaler Gefäss-Shunt oder -Bypass, sonstige | 39.B5.81 ↔ | (Perkutan-)transluminale Implantation von ungecoverten Cheatham-Platinum-Stents, andere thorakale Gefäße |
| 39.49.30 ↔ | Ersatz eines kardialen Conduit | 39.B5.G1 ↔ | (Perkutan-)transluminale Implantation von ungecoverten Cheatham-Platinum-Stents, Arterien vom Oberschenkel |
| 39.55 ↔ | Reimplantation eines aberrierenden Nierengefäßes | | |
| 39.59.31 ↔ | Sonstige plastische Rekonstruktion eines intrakraniellen Gefäßes | | |
| 39.59.32 ↔ | Sonstige plastische Rekonstruktion der extrakraniellen A. vertebralis | | |
| 39.59.34 ↔ | Sonstige plastische Rekonstruktion der V. jugularis | | |
| 39.59.41 ↔ | Sonstige plastische Rekonstruktion von Arterien der oberen Extremität | | |
| 39.59.42 ↔ | Sonstige plastische Rekonstruktion der V. subclavia, V. axillaris und V. brachiocephalica | | |
| 39.59.48 ↔ | Sonstige plastische Rekonstruktion von sonstigen tiefen Venen der oberen Extremität | | |
| 39.59.51 ↔ | Sonstige plastische Rekonstruktion der thorakalen Aorta | | |
| 39.59.52 ↔ | Sonstige plastische Rekonstruktion der A. pulmonalis | | |
| 39.59.54 ↔ | Sonstige plastische Rekonstruktion der V. pulmonalis | | |
| 39.59.55 ↔ | Sonstige plastische Rekonstruktion der V. cava superior | | |
| 39.59.61 ↔ | Sonstige plastische Rekonstruktion der abdominalen Aorta | | |
| 39.59.62 ↔ | Sonstige plastische Rekonstruktion des Truncus coeliacus | | |
| 39.59.63 ↔ | Sonstige plastische Rekonstruktion der A. gastrica | | |
| 39.59.64 ↔ | Sonstige plastische Rekonstruktion A. hepatica | | |
| 39.59.65 ↔ | Sonstige plastische Rekonstruktion der A. lienalis | | |
| 39.59.66 ↔ | Sonstige plastische Rekonstruktion der A. renalis | | |
| 39.59.67 ↔ | Sonstige plastische Rekonstruktion der A. mesenterica | | |
| 39.59.68 ↔ | Sonstige plastische Rekonstruktion der A. iliaca | | |
| 39.59.71 ↔ | Sonstige plastische Rekonstruktion der V. cava inferior | | |
| 39.59.72 ↔ | Sonstige plastische Rekonstruktion der V. iliaca | | |
| 39.59.81 ↔ | Sonstige plastische Rekonstruktion von Arterien der unteren Extremität | | |
| 39.59.82 ↔ | Sonstige plastische Rekonstruktion der V. femoralis | | |
| 39.59.83 ↔ | Sonstige plastische Rekonstruktion der V. poplitea | | |
| 39.59.90 ↔ | Sonstige plastische Rekonstruktion eines Gefäßes, Venenklappenplastik | | |
| 39.75.17 ↔ | Perkutan-transluminale Thrombektomie, sonstige Gefäße | | |

| | | | |
|------------|---|------------|--|
| 39.B5.H1 ↔ | (Perkutan-)transluminale Implantation von ungedeckten Cheatham-Platinum-Stents, Gefässe vom Unterschenkel | 39.B8.H1 ↔ | (Perkutan-)transluminale Implantation von ungedeckten grosslumige Stents, Gefässe vom Unterschenkel |
| 39.B5.JB ↔ | (Perkutan-)transluminale Implantation von ungedeckten Cheatham-Platinum-Stents, andere abdominale und pelvine Venen | 39.B8.JB ↔ | (Perkutan-)transluminale Implantation von ungedeckten grosslumige Stents, andere abdominale und pelvine Venen |
| 39.B5.JF ↔ | (Perkutan-)transluminale Implantation von ungedeckten Cheatham-Platinum-Stents, Venen vom Oberschenkel | 39.B8.JF ↔ | (Perkutan-)transluminale Implantation von ungedeckten grosslumige Stents, Venen vom Oberschenkel |
| 39.B6.09 ↔ | (Perkutan-)transluminale Implantation von ungedeckten Cheatham-Platinum-Stents, sonstige | 39.BA.09 ↔ | (Perkutan-)transluminale Implantation von ungedeckten Wachstumsstents, sonstige |
| 39.B6.31 ↔ | (Perkutan-)transluminale Implantation von ungedeckten Cheatham-Platinum-Stents, Gefässe von Schulter und Oberarm | 39.BB.09 ↔ | (Perkutan-)transluminale Implantation von ungedeckten Wachstumsstents, sonstige |
| 39.B6.51 ↔ | (Perkutan-)transluminale Implantation von ungedeckten Cheatham-Platinum-Stents, Gefässe von Unterarm | 39.BG.09 ↔ | (Perkutan-)transluminale Implantation von aus Einzeldrähten verwobenen Nitinolstents, sonstige |
| 39.B6.81 ↔ | (Perkutan-)transluminale Implantation von ungedeckten Cheatham-Platinum-Stents, andere thorakale Gefässe | 39.BG.31 ↔ | (Perkutan-)transluminale Implantation von aus Einzeldrähten verwobenen Nitinolstents, Gefässe von Schulter und Oberarm |
| 39.B6.G1 ↔ | (Perkutan-)transluminale Implantation von ungedeckten Cheatham-Platinum-Stents, Arterien vom Oberschenkel | 39.BG.81 ↔ | (Perkutan-)transluminale Implantation von aus Einzeldrähten verwobenen Nitinolstents, andere thorakale Gefässe |
| 39.B6.H1 ↔ | (Perkutan-)transluminale Implantation von ungedeckten Cheatham-Platinum-Stents, Gefässe vom Unterschenkel | 39.BG.G1 ↔ | (Perkutan-)transluminale Implantation von aus Einzeldrähten verwobenen Nitinolstents, Arterien vom Oberschenkel |
| 39.B6.JB ↔ | (Perkutan-)transluminale Implantation von ungedeckten Cheatham-Platinum-Stents, andere abdominale und pelvine Venen | 39.BG.H1 ↔ | (Perkutan-)transluminale Implantation von aus Einzeldrähten verwobenen Nitinolstents, Gefässe vom Unterschenkel |
| 39.B6.JF ↔ | (Perkutan-)transluminale Implantation von ungedeckten Cheatham-Platinum-Stents, Venen vom Oberschenkel | 39.BH.09 ↔ | (Perkutan-)transluminale Implantation von Stents zur Strömungslaminierung bei Aneurysmen, sonstige |
| 39.B7.09 ↔ | (Perkutan-)transluminale Implantation von ungedeckten grosslumige Stents, sonstige | 39.BH.31 ↔ | (Perkutan-)transluminale Implantation von Stents zur Strömungslaminierung bei Aneurysmen, Gefässe von Schulter und Oberarm |
| 39.B7.31 ↔ | (Perkutan-)transluminale Implantation von ungedeckten grosslumige Stents, Gefässe von Schulter und Oberarm | 39.BH.51 ↔ | (Perkutan-)transluminale Implantation von Stents zur Strömungslaminierung bei Aneurysmen, Gefässe von Unterarm |
| 39.B7.51 ↔ | (Perkutan-)transluminale Implantation von ungedeckten grosslumige Stents, Gefässe von Unterarm | 39.BH.81 ↔ | (Perkutan-)transluminale Implantation von Stents zur Strömungslaminierung bei Aneurysmen, andere thorakale Gefässe |
| 39.B7.81 ↔ | (Perkutan-)transluminale Implantation von ungedeckten grosslumige Stents, andere thorakale Gefässe | 39.BH.G1 ↔ | (Perkutan-)transluminale Implantation von Stents zur Strömungslaminierung bei Aneurysmen, Arterien vom Oberschenkel |
| 39.B7.G1 ↔ | (Perkutan-)transluminale Implantation von ungedeckten grosslumige Stents, Arterien vom Oberschenkel | 39.BH.H1 ↔ | (Perkutan-)transluminale Implantation von Stents zur Strömungslaminierung bei Aneurysmen, Gefässe vom Unterschenkel |
| 39.B7.H1 ↔ | (Perkutan-)transluminale Implantation von ungedeckten grosslumige Stents, Gefässe vom Unterschenkel | 39.BH.JF ↔ | (Perkutan-)transluminale Implantation von Stents zur Strömungslaminierung bei Aneurysmen, Venen vom Oberschenkel |
| 39.B7.JB ↔ | (Perkutan-)transluminale Implantation von ungedeckten grosslumige Stents, andere abdominale und pelvine Venen | 41.42.10 ↔ | Exzision von Läsion oder Gewebe der Milz |
| 39.B7.JF ↔ | (Perkutan-)transluminale Implantation von ungedeckten grosslumige Stents, Venen vom Oberschenkel | 41.42.20 ↔ | Destruktion von Läsion oder Gewebe der Milz |
| 39.B8.09 ↔ | (Perkutan-)transluminale Implantation von ungedeckten grosslumige Stents, sonstige | 41.43 ↔ | Partielle Splenektomie |
| 39.B8.31 ↔ | (Perkutan-)transluminale Implantation von ungedeckten grosslumige Stents, Gefässe von Schulter und Oberarm | 41.5 ↔ | Totale Splenektomie |
| 39.B8.51 ↔ | (Perkutan-)transluminale Implantation von ungedeckten grosslumige Stents, Gefässe von Unterarm | 41.94 ↔ | Milztransplantation |
| 39.B8.81 ↔ | (Perkutan-)transluminale Implantation von ungedeckten grosslumige Stents, andere thorakale Gefässe | 41.95.00 ↔ | Plastische Rekonstruktion an der Milz, n.n.bez. |
| 39.B8.G1 ↔ | (Perkutan-)transluminale Implantation von ungedeckten grosslumige Stents, Arterien vom Oberschenkel | 41.95.10 ↔ | Plastische Rekonstruktion an der Milz, Naht |
| | | 41.95.99 ↔ | Plastische Rekonstruktion an der Milz, sonstige |
| | | 51.02 ↔ | Cholezystostomie durch Trokar |
| | | 51.31 ↔ | Anastomose zwischen Gallenblase und hepatischen Gängen |
| | | 51.41.11 ↔ | Inzision des Ductus choledochus mit Steinentfernung, offen chirurgisch |
| | | 51.42.11 ↔ | Inzision des Ductus choledochus mit Behebung einer anderen Obstruktion, offen chirurgisch |
| | | 51.43 ↔ | Einsetzen eines choledochohepatischen Katheters zur Dekompression |
| | | 51.44.11 ↔ | Inzision des Ductus cysticus und der Ducti hepatici zur Steinentfernung, offen chirurgisch |
| | | 51.49.11 ↔ | Inzision des Ductus cysticus und der Ducti hepatici zur Behebung einer Obstruktion, offen chirurgisch |
| | | 51.62 ↔ | Exzision der Ampulla Vateri (mit Reimplantation des Ductus choledochus) |
| | | 51.63 ↔ | Sonstige Exzision am Ductus choledochus |

| | | | |
|------------|--|------------|---|
| 51.72 ↔ | Choledochoplastik | 51.9A.82 ↔ | Offen chirurgische Einlage oder Wechsel von selbstexpandierenden, nicht beschichteten Stents in den Gallengang, 2 Stents |
| 51.79 ↔ | Plastische Rekonstruktion des Ductus cysticus und der Ducti hepatici | 51.9A.83 ↔ | Offen chirurgische Einlage oder Wechsel von selbstexpandierenden, nicht beschichteten Stents in den Gallengang, 3 Stents |
| 51.81 ↔ | Dilatation des Sphincter Oddii | 51.9A.84 ↔ | Offen chirurgische Einlage oder Wechsel von selbstexpandierenden, nicht beschichteten Stents in den Gallengang, 4 Stents |
| 51.83 ↔ | Plastische Rekonstruktion des Sphincter pancreaticus | 51.9A.85 ↔ | Offen chirurgische Einlage oder Wechsel von selbstexpandierenden, nicht beschichteten Stents in den Gallengang, 5 Stents |
| 51.94 ↔ | Revision einer Gallenwegsanastomose | 51.9A.86 ↔ | Offen chirurgische Einlage oder Wechsel von selbstexpandierenden, nicht beschichteten Stents in den Gallengang, 6 und mehr Stents |
| 51.95.20 ↔ | Entfernen einer Endoprothese aus dem Gallengang, offen chirurgisch | 51.9A.A1 ↔ | Offen chirurgische Einlage oder Wechsel von selbstexpandierendem, beschichtetem Stent in den Gallengang, 1 Stent |
| 51.9A.41 ↔ | Laparoskopische Einlage oder Wechsel von nicht selbstexpandierendem Stent in den Gallengang, 1 Stent | 51.9A.A2 ↔ | Offen chirurgische Einlage oder Wechsel von selbstexpandierenden, beschichteten Stents in den Gallengang, 2 Stents |
| 51.9A.42 ↔ | Laparoskopische Einlage oder Wechsel von nicht selbstexpandierenden Stents in den Gallengang, 2 und mehr Stents | 51.9A.A3 ↔ | Offen chirurgische Einlage oder Wechsel von selbstexpandierenden, beschichteten Stents in den Gallengang, 3 Stents |
| 51.9A.51 ↔ | Laparoskopische Einlage oder Wechsel von selbstexpandierendem, nicht beschichtetem Stent in den Gallengang, 1 Stent | 51.9A.A4 ↔ | Offen chirurgische Einlage oder Wechsel von selbstexpandierenden, beschichteten Stents in den Gallengang, 4 Stents |
| 51.9A.52 ↔ | Laparoskopische Einlage oder Wechsel von selbstexpandierenden, nicht beschichteten Stents in den Gallengang, 2 Stents | 51.9A.A5 ↔ | Offen chirurgische Einlage oder Wechsel von selbstexpandierenden, beschichteten Stents in den Gallengang, 5 Stents |
| 51.9A.53 ↔ | Laparoskopische Einlage oder Wechsel von selbstexpandierenden, nicht beschichteten Stents in den Gallengang, 3 Stents | 51.9A.A6 ↔ | Offen chirurgische Einlage oder Wechsel von selbstexpandierenden, beschichteten Stents in den Gallengang, 6 und mehr Stents |
| 51.9A.54 ↔ | Laparoskopische Einlage oder Wechsel von selbstexpandierenden, nicht beschichteten Stents in den Gallengang, 4 Stents | 52.50 ↔ | Partielle Pankreatektomie, n.n.bez. |
| 51.9A.55 ↔ | Laparoskopische Einlage oder Wechsel von selbstexpandierenden, nicht beschichteten Stents in den Gallengang, 5 Stents | 52.52.11 ↔ | Distale Pankreatektomie, offen chirurgisch |
| 51.9A.56 ↔ | Laparoskopische Einlage oder Wechsel von selbstexpandierenden, nicht beschichteten Stents in den Gallengang, 6 und mehr Stents | 52.52.12 ↔ | Distale Pankreatektomie, laparoskopisch |
| 51.9A.61 ↔ | Laparoskopische Einlage oder Wechsel von selbstexpandierendem, beschichtetem Stent in den Gallengang, 1 Stent | 52.59 ↔ | Partielle Pankreatektomie, sonstige |
| 51.9A.62 ↔ | Laparoskopische Einlage oder Wechsel von selbstexpandierenden, beschichteten Stents in den Gallengang, 2 Stents | 52.95.10 ↔ | Extraktion von Stein(en) aus dem Ductus pancreaticus, offen chirurgisch |
| 51.9A.63 ↔ | Laparoskopische Einlage oder Wechsel von selbstexpandierenden, beschichteten Stents in den Gallengang, 3 Stents | 52.95.30 ↔ | Einlage einer Drainage in den Pankreasgang, offen chirurgisch |
| 51.9A.64 ↔ | Laparoskopische Einlage oder Wechsel von selbstexpandierenden, beschichteten Stents in den Gallengang, 4 Stents | 52.95.40 ↔ | Einlage oder Wechsel eines nicht selbstexpandierenden Stents [Prothese] in den Pankreasgang, offen chirurgisch |
| 51.9A.65 ↔ | Laparoskopische Einlage oder Wechsel von selbstexpandierenden, beschichteten Stents in den Gallengang, 5 Stents | 52.95.41 ↔ | Einlage oder Wechsel eines nicht selbstexpandierenden Stents [Prothese] in den Pankreasgang, laparoskopisch |
| 51.9A.66 ↔ | Laparoskopische Einlage oder Wechsel von selbstexpandierenden, beschichteten Stents in den Gallengang, 6 und mehr Stents | 52.95.50 ↔ | Einlage oder Wechsel eines selbstexpandierenden Stents [Prothese] in den Pankreasgang, offen chirurgisch |
| 51.9A.71 ↔ | Offen chirurgische Einlage oder Wechsel von nicht selbstexpandierendem Stent in den Gallengang, 1 Stent | 52.95.51 ↔ | Einlage oder Wechsel eines selbstexpandierenden Stents [Prothese] in den Pankreasgang, laparoskopisch |
| 51.9A.72 ↔ | Offen chirurgische Einlage oder Wechsel von nicht selbstexpandierenden Stents in den Gallengang, 2 und mehr Stents | 52.95.70 ↔ | Plastische Rekonstruktion des Pankreas |
| 51.9A.81 ↔ | Offen chirurgische Einlage oder Wechsel von selbstexpandierendem, nicht beschichtetem Stent in den Gallengang, 1 Stent | 52.99.00 ↔ | Sonstige offene Operation am Pankreas, n.n.bez. |
| | | 52.99.10 ↔ | Sonstige offene Operation am Pankreas, Dilatation des Ductus pancreaticus |
| | | 52.99.20 ↔ | Sonstige offene Operation am Pankreas, Plastische Rekonstruktion des Ductus pancreaticus |
| | | 52.99.99 ↔ | Sonstige offene Operation am Pankreas, sonstige |

Prozedur G12-5

| | |
|---|--|
| 01.12.00 ↔ Offene Biopsie an den Hirnhäuten, n.n.bez. | 01.24.3F ↔ Zugang zur Schädelbasis, transoral-transclival |
| 01.12.10 ↔ Stereotaktische offene Biopsie an den Hirnhäuten | 01.24.3G ↔ Zugang zur Schädelbasis, transnasal-transpterygoidal |
| 01.12.99 ↔ Offene Biopsie an den Hirnhäuten, sonstige | 01.24.99 ↔ Sonstige Kraniotomie, sonstige |
| 01.13.10 ↔ Stereotaktische geschlossene [perkutane] [Nadel-] Biopsie am Gehirn | 01.25.10 ↔ Sonstige Kraniektomie mit Dekompression |
| 01.13.99 ↔ Geschlossene [perkutane] [Nadel-] Biopsie am Gehirn, sonstige | 01.25.11 ↔ Sonstige Kraniektomie zur Entleerung eines epiduralen Hämatoms |
| 01.14.00 ↔ Offene Biopsie am Gehirn, n.n.bez. | 01.25.12 ↔ Sonstige Kraniektomie zur Entleerung eines epiduralen Empyems |
| 01.14.10 ↔ Stereotaktische offene Biopsie am Gehirn | 01.25.13 ↔ Sonstige Kraniektomie zur Entfernung eines Fremdkörpers aus Schädelknochen oder Epiduralraum |
| 01.14.99 ↔ Offene Biopsie am Gehirn, sonstige | 01.25.14 ↔ Sonstige Kraniektomie mit Einlegen von alloplastischem Material oder eines Medikamententrägers in den Schädelknochen oder Epiduralraum |
| 01.15 ↔ Biopsie am Schädel | 01.25.19 ↔ Sonstige Kraniektomie zur Drainage epiduraler Flüssigkeit oder aus sonstigen Gründen |
| 01.18.10 ↔ Geschlossene Biopsie an intrakraniellm Blutgefäss | 01.25.20 ↔ Sonstige Kraniektomie, Rekraniektomie mit Einbringen einer Drainage |
| 01.18.11 ↔ Stereotaktische geschlossene Biopsie an intrakraniellm Blutgefäss | 01.25.21 ↔ Sonstige Kraniektomie, Rekraniektomie zur Entfernung von alloplastischem Material oder eines Medikamententrägers aus dem Schädelknochen oder Epiduralraum |
| 01.18.19 ↔ Geschlossene Biopsie an intrakraniellm Blutgefäss, sonstige | 01.26 ↔ Einsetzen und Ersetzen eines Katheters in die Schädelhöhle oder Hirngewebe |
| 01.18.20 ↔ Offene Biopsie an intrakraniellm Blutgefäss | 01.28 ↔ Einsetzen von intrakraniellen Katheter(n) via Bohrloch(löcher) |
| 01.18.21 ↔ Stereotaktische offene Biopsie an intrakraniellm Blutgefäss | 01.29.00 ↔ Revision ohne Ersatz von Katheter(n) aus Schädelhöhle oder Hirngewebe, n.n.bez. |
| 01.18.29 ↔ Offene Biopsie an intrakraniellm Blutgefäss, sonstige | 01.29.10 ↔ Stereotaktische Revision ohne Ersatz von intrazerebralen Kathetern zur intraventrikulären Infusion |
| 01.21 ↔ Inzision und Drainage an den kranialen Sinus | 01.29.99 ↔ Revision ohne Ersatz von Katheter(n) aus Schädelhöhle oder Hirngewebe, sonstige |
| 01.23.00 ↔ Rekraniotomie, n.n.bez. | 01.31.00 ↔ Inzision an den Hirnhäuten, n.n.bez. |
| 01.23.10 ↔ Rekraniotomie mit Einbringen einer Drainage | 01.31.10 ↔ Inzision an den Hirnhäuten zur Entleerung eines subduralen Hämatoms (Hygroms) |
| 01.23.20 ↔ Rekraniotomie mit Entfernen von alloplastischem Material oder Medikamententrägers aus dem Schädelknochen | 01.31.11 ↔ Inzision an den Hirnhäuten zur Entleerung eines subduralen Empyems |
| 01.23.21 ↔ Rekraniotomie mit Entfernen von alloplastischem Material oder Medikamententräger aus dem Epiduralraum | 01.31.20 ↔ Inzision an den Hirnhäuten zur Drainage von subduraler und subarachnoidaler Flüssigkeit |
| 01.23.29 ↔ Rekraniotomie mit Entfernen von sonstigen Material | 01.32.00 ↔ Lobotomie und Traktotomie, n.n.bez. |
| 01.23.99 ↔ Rekraniotomie, sonstige | 01.32.10 ↔ Lobotomie und Traktotomie, Zingulotomie |
| 01.24.00 ↔ Sonstige Kraniotomie, n.n.bez. | 01.32.11 ↔ Lobotomie und Traktotomie, Subpiale Transsektion |
| 01.24.10 ↔ Sonstige Kraniotomie mit Dekompression | 01.32.12 ↔ Lobotomie und Traktotomie, Multiple Lobotomien |
| 01.24.11 ↔ Sonstige Kraniotomie zur Entleerung eines epiduralen Hämatoms | 01.32.20 ↔ Lobotomie und Traktotomie, Stereotaktische Unterbrechung von Bahnsystemen |
| 01.24.12 ↔ Sonstige Kraniotomie zur Entleerung eines epiduralen Empyems | 01.32.99 ↔ Lobotomie und Traktotomie, sonstige |
| 01.24.13 ↔ Sonstige Kraniotomie, Einlegen von alloplastischem Material oder Medikamententrägers in den Schädelknochen oder Epiduralraum | 01.39.10 ↔ Sonstige Inzision am Gehirn zur Entleerung eines intrazerebralen Hämatoms |
| 01.24.14 ↔ Sonstige Kraniotomie, Entfernung von alloplastischem Material oder Medikamententrägers aus Schädelknochen oder Epiduralraum | 01.39.11 ↔ Sonstige Inzision am Gehirn zur Entleerung eines intrazerebralen Abszesses |
| 01.24.15 ↔ Sonstige Kraniotomie, Entfernung eines Fremdkörpers aus Schädelknochen oder Epiduralraum | 01.39.19 ↔ Sonstige Inzision am Gehirn, Entleerung von sonstiger intrazerebraler Flüssigkeit |
| 01.24.16 ↔ Sonstige Kraniotomie, sonstige Drainage epiduraler Flüssigkeit oder aus sonstigen Gründen | 01.39.20 ↔ Sonstige Inzision am Gehirn, Stereotaktische Entleerung eines intrakraniellen Hämatoms |
| 01.24.22 ↔ Stereotaktisch geführte Schädelöffnung über die Kalotte als Zugang | 01.39.21 ↔ Sonstige Inzision am Gehirn, Stereotaktische Entleerung eines intrakraniellen Abszesses |
| 01.24.29 ↔ Kraniotomie der Kalotte als Zugang, sonstige | 01.39.29 ↔ Sonstige Inzision am Gehirn, Stereotaktische Entleerung sonstiger intrakranieller Flüssigkeit |
| 01.24.31 ↔ Zugang zur Schädelbasis, transoral | 01.39.30 ↔ Sonstige Inzision am Gehirn, Entfernung eines intrazerebralen Fremdkörpers |
| 01.24.32 ↔ Zugang zur Schädelbasis, transoral mit Spaltung des weichen Gaumens | 01.39.40 ↔ Anlegen einer externen Drainage am Liquorsystem (z. B. ventrikulär, zisternal, subdural) |
| 01.24.33 ↔ Zugang zur Schädelbasis, transoral mit Spaltung des weichen sowie harten Gaumens | 01.39.41 ↔ Anlegen eines Reservoirs am Liquorsystem (z. B. ventrikulär, zisternal, subdural) |
| 01.24.34 ↔ Zugang zur Schädelbasis, transsphenoidal | 01.41 ↔ Operationen am Thalamus |
| 01.24.35 ↔ Zugang zur Schädelbasis, transethmoidal | 01.42 ↔ Operationen am Globus pallidum |
| 01.24.36 ↔ Zugang zur Schädelbasis, transmastoïdal | |
| 01.24.37 ↔ Zugang zur Schädelbasis, translabyrinthär | |
| 01.24.38 ↔ Zugang zur Schädelbasis, transpyramidal | |
| 01.24.39 ↔ Zugang zur Schädelbasis, sonstige | |
| 01.24.3A ↔ Zugang zur Schädelbasis, transkondylär | |
| 01.24.3B ↔ Zugang zur Schädelbasis, transorbital | |
| 01.24.3C ↔ Zugang zur Schädelbasis, mit Le-Fort-I-Osteotomie | |
| 01.24.3D ↔ Zugang zur Schädelbasis, transnasal-transcribiform | |
| 01.24.3E ↔ Zugang zur Schädelbasis, transnasal-transclival | |

| | | | |
|------------|--|------------|---|
| 01.51.00 ↔ | Exzision und Destruktion von Läsion oder Gewebe an Gehirn und Hirnhäuten, n.n.bez. | 02.06.30 ↔ | Rekonstruktion von Hirn- sowie Gesichtsschädel, mit einfachem Implantat (Knochenzement, alloplastisches Material) |
| 01.51.10 ↔ | Exzision von Tumorgewebe an den Hirnhäuten mit Präparation von infiltriertem Nachbargewebe | 02.06.99 ↔ | Sonstige Osteoplastik am Schädel, sonstige |
| 01.51.19 ↔ | Exzision von Läsion oder Gewebe an den Hirnhäuten, sonstige | 02.07 ↔ | Entfernen einer Schädelknochenplatte |
| 01.51.21 ↔ | Exzision von hirneigenem intrazerebralen Tumorgewebe | 02.11 ↔ | Einfache Naht an der Dura mater des Gehirns |
| 01.51.22 ↔ | Exzision von nicht hirneigenem intrazerebralen Tumorgewebe | 02.12.00 ↔ | Sonstige Rekonstruktion an den Hirnhäuten, n.n.bez. |
| 01.51.29 ↔ | Exzision von Läsion oder Gewebe am Gehirn, sonstige | 02.12.10 ↔ | Sonstige Rekonstruktion an den Hirnhäuten ohne Kranioplastik |
| 01.51.31 ↔ | Destruktion von Läsion oder Gewebe an Hirnhäuten | 02.12.20 ↔ | Sonstige Rekonstruktion an den Hirnhäuten mit Kranioplastik |
| 01.51.41 ↔ | Destruktion von hirneigenem intrazerebralen Tumorgewebe | 02.12.21 ↔ | Sonstige Duraplastik mit Kranioplastik an der Konvexität |
| 01.51.42 ↔ | Destruktion von nicht hirneigenem intrazerebralen Tumorgewebe | 02.12.22 ↔ | Sonstige Duraplastik mit Kranioplastik am kraniozervikalen Übergang |
| 01.52.00 ↔ | Hemisphärektomie, n.n.bez. | 02.12.31 ↔ | Duraplastik an der Frontobasis mit gestieltem Lappen |
| 01.52.10 ↔ | Hemisphärektomie, hirneigenes intrazerebrales Tumorgewebe | 02.12.99 ↔ | Sonstige Rekonstruktion an den Hirnhäuten, sonstige |
| 01.52.11 ↔ | Hemisphärektomie, nicht hirneigenes intrazerebrales Tumorgewebe | 02.13 ↔ | Ligatur eines Gefässes der Hirnhäute |
| 01.52.99 ↔ | Hemisphärektomie, sonstige | 02.14 ↔ | Exzision am Plexus chorioideus |
| 01.53.00 ↔ | Lobektomie am Gehirn, n.n.bez. | 02.2 ↔ | Ventrikulostomie |
| 01.53.10 ↔ | Lobektomie am Gehirn, hirneigenes intrazerebrales Tumorgewebe | 02.31 ↔ | Ventrikelshunt zu Strukturen in Kopf und Hals |
| 01.53.11 ↔ | Lobektomie am Gehirn, nicht hirneigenes intrazerebrales Tumorgewebe | 02.32 ↔ | Ventrikelshunt zum Kreislaufsystem |
| 01.53.99 ↔ | Lobektomie am Gehirn, sonstige | 02.33 ↔ | Ventrikelshunt zur Thoraxhöhle |
| 01.59 ↔ | Sonstige Exzision und Destruktion an Gehirn und Hirnhäuten, sonstige | 02.34 ↔ | Ventrikelshunt zu Bauchhöhle und Bauchorganen |
| 01.6X.10 ↔ | Exzision und Destruktion von Tumorgewebe an der Schädelbasis | 02.35 ↔ | Ventrikelshunt zum Harnwegssystem |
| 01.6X.11 ↔ | Exzision und Destruktion von Tumorgewebe an der Kalotte | 02.39 ↔ | Sonstige Operationen zum Einrichten einer Ventrikeldrainage |
| 01.6X.20 ↔ | Exzision und Destruktion vom sonstigem erkrankten Gewebe an der Schädelbasis | 02.41.00 ↔ | Spülung und Exploration eines Ventrikelshunts, n.n.bez. |
| 01.6X.21 ↔ | Exzision und Destruktion von sonstigem erkrankten Gewebe an der Kalotte | 02.41.10 ↔ | Spülung und Exploration eines Ventrikelshunts, zentraler Teil |
| 01.6X.22 ↔ | Exzision und Destruktion von sonstigem erkrankten Gewebe an der Kalotte mit Hirnhäuten | 02.41.20 ↔ | Spülung und Exploration eines Ventrikelshunts, peripherer Teil |
| 02.01 ↔ | Eröffnen einer Schädelnaht | 02.41.99 ↔ | Spülung und Exploration eines Ventrikelshunts, sonstige |
| 02.02 ↔ | Elevation von Frakturfragmenten vom Schädel | 02.42.00 ↔ | Ersetzen eines Ventrikelshunts, n.n.bez. |
| 02.03 ↔ | Bildung eines Schädelknochenlappens | 02.42.10 ↔ | Ersetzen eines Ventrikelshunts, zentraler Teil |
| 02.04.00 ↔ | Knochentransplantation an den Schädel, n.n.bez. | 02.42.20 ↔ | Ersetzen eines Ventrikelshunts, peripherer Teil |
| 02.04.10 ↔ | Knochentransplantation an den Schädel, Schädeldach | 02.42.99 ↔ | Ersetzen eines Ventrikelshunts, sonstige |
| 02.04.99 ↔ | Knochentransplantation an den Schädel, sonstige | 02.43 ↔ | Entfernen eines Ventrikelshunts |
| 02.05.00 ↔ | Einsetzen einer Schädelknochenplatte, n.n.bez. | 02.51.00 ↔ | Synangiöse, n.n.bez. |
| 02.05.10 ↔ | Einsetzen eines CAD-Implantats an Hirnschädel ohne Beteiligung des Gesichtsschädels, einfacher Defekt | 02.51.11 ↔ | Encephalo-duro-arterio-synangiöse [EDAS] |
| 02.05.11 ↔ | Einsetzen eines CAD-Implantats an Hirnschädel ohne Beteiligung des Gesichtsschädels, grosser oder komplexer Defekt | 02.51.12 ↔ | Encephalo-duro-synangiöse [EDS] |
| 02.05.20 ↔ | Einsetzen eines CAD-Implantats an Hirnschädel mit Beteiligung von Orbita, Temporalregion oder frontalem Sinus, bis zu 2 Regionen | 02.51.14 ↔ | Encephalo-myo-synangiöse [EMS] |
| 02.05.30 ↔ | Einsetzen eines CAD-Implantats an Hirnschädel mit Beteiligung multipler Regionen des Gesichtsschädels, ab 3 Regionen | 02.51.15 ↔ | Encephalo-galea-periost-synangiöse [EGPS] |
| 02.05.41 ↔ | Wiedereinsetzen einer autologen Schädelknochenplatte | 02.51.99 ↔ | Synangiöse, sonstige |
| 02.05.99 ↔ | Einsetzen einer Schädelknochenplatte, sonstige | 02.91 ↔ | Lösung von kortikalen Adhäsionen |
| 02.06.00 ↔ | Sonstige Osteoplastik am Schädel, n.n.bez. | 02.92 ↔ | Plastische Rekonstruktion am Gehirn |
| 02.06.10 ↔ | Frontoorbitale Kranioplastik zur Verlagerung | 02.93.30 ↔ | Implantation oder Wechsel der Elektroden zur intrakraniellen Neurostimulation, n.n.bez. |
| 02.06.20 ↔ | Rekonstruktion des Hirnschädels ohne Beteiligung des Gesichtsschädels, mit einfachem Implantat (Knochenzement, alloplastisches Material) | 02.93.31 ↔ | Implantation oder Wechsel von temporären Mikroelektroden zur monolokulären Ableitung und Stimulation |
| | | 02.93.32 ↔ | Implantation oder Wechsel von temporären Mikroelektroden zur multilokulären Ableitung und Stimulation |
| | | 02.93.33 ↔ | Implantation oder Wechsel von permanenten Mikroelektroden zur monolokulären Ableitung und Stimulation |
| | | 02.93.34 ↔ | Implantation oder Wechsel von permanenten Mikroelektroden zur multilokulären Ableitung und Stimulation |
| | | 02.93.39 ↔ | Implantation oder Wechsel der Elektroden zur intrakraniellen Neurostimulation, sonstige |
| | | 02.96 ↔ | Einsetzen einer sphenoidalen Elektrode |
| | | 02.97.10 ↔ | Implantation oder Wechsel eines Neurostimulators zur intrakraniellen Neurostimulation, n.n.bez. |

| | | | |
|------------|---|------------|---|
| 02.97.11 ↔ | Implantation oder Wechsel eines Neurostimulators zur intrakraniellen Neurostimulation, Einzelelektrodensystem, nicht wiederaufladbar | 03.05.22 ↔ | Inzision des Rückenmarks und der Rückenmarkshäute zur Entleerung eines subduralen Hämatoms oder Empyems |
| 02.97.12 ↔ | Implantation oder Wechsel eines Neurostimulators zur intrakraniellen Neurostimulation, Mehrelektrodensystem, nicht wiederaufladbar | 03.05.23 ↔ | Inzision des Rückenmarks und der Rückenmarkshäute zur Entleerung eines intramedullären Hämatoms oder Abszesses |
| 02.97.14 ↔ | Implantation oder Wechsel eines Neurostimulators zur intrakraniellen Neurostimulation, Mehrelektrodensystem, wiederaufladbar, omnidirektional | 03.09 ↔ | Exploration und Dekompression an Strukturen des Spinalkanals, sonstige |
| 02.97.15 ↔ | Implantation oder Wechsel eines Neurostimulators zur intrakraniellen Neurostimulation, Mehrelektrodensystem, wiederaufladbar, bidirektional | 03.1 ↔ | Durchtrennung einer intraspinalen Nervenwurzel |
| 02.97.19 ↔ | Implantation oder Wechsel eines Neurostimulators zur intrakraniellen Neurostimulation, sonstige | 03.21 ↔ | Perkutane Chordotomie |
| 02.99.10 ↔ | Stereotaktische Eingriffe am Liquorsystem | 03.29 ↔ | Chordotomie, sonstige |
| 02.99.11 ↔ | Stereotaktische Implantation und Explantation von radioaktivem Material als selbstständiger Eingriff | 03.32.09 ↔ | Biopsie an Rückenmark oder Rückenmarkshäuten, sonstige |
| 02.99.12 ↔ | Stereotaktische Implantation von Gewebe an Schädel, Gehirn und Hirnhäuten | 03.32.21 ↔ | Offene Biopsie am Rückenmark |
| 02.99.13 ↔ | Stereotaktische Instillation von Medikamenten als selbstständiger Eingriff | 03.32.22 ↔ | Offene Biopsie an Rückenmarkshäuten |
| 02.99.14 ↔ | Stereotaktische Implantation, Revision oder Wechsel von intrazerebralen Kathetern zur intraventrikulären Infusion | 03.4X.10 ↔ | Exzision oder Destruktion von Tumorgewebe an Rückenmark (intramedullär) |
| 02.99.20 ↔ | Umwandlung eines Liquorshunts (oder Hirnwasserableitung) in eine Mehrfachableitung | 03.4X.11 ↔ | Exzision oder Destruktion von Tumorgewebe an Rückenmarkshäuten und Knochen |
| 02.99.29 ↔ | Sonstige Revision und Entfernung von Liquorableitungen | 03.4X.12 ↔ | Exzision oder Destruktion von Tumorgewebe an intraspinalen Nervenwurzeln und Ganglien |
| 02.99.30 ↔ | Implantation oder Wechsel einer intrakraniellen Messsonde | 03.4X.19 ↔ | Exzision oder Destruktion von Tumorgewebe an Rückenmark oder Rückenmarkshäuten, sonstige |
| 02.99.31 ↔ | Revision ohne Ersatz einer intrakraniellen Messsonde | 03.4X.20 ↔ | Exzision oder Destruktion einer sonstigen Läsion an Rückenmark (intramedullär) |
| 02.99.40 ↔ | Implantation oder Wechsel einer Neuroprothese | 03.4X.21 ↔ | Exzision oder Destruktion einer sonstigen Läsion an Rückenmarkshäuten |
| 02.99.41 ↔ | Revision ohne Ersatz einer Neuroprothese | 03.4X.22 ↔ | Exzision oder Destruktion einer sonstigen Läsion an intraspinalen Nervenwurzeln und Ganglien |
| 02.99.50 ↔ | Implantation und Entfernung eines Katheter-Ballon-Systems zur intrazerebralen Brachytherapie | 03.4X.29 ↔ | Exzision oder Destruktion einer sonstigen Läsion an Rückenmark oder Rückenmarkshäuten, sonstige |
| 02.9A.11 ↔ | Implantation oder Wechsel eines Neurostimulators mit integrierten Elektroden zur Stimulation des Ganglion Sphenopalatinum [SPG] | 03.4X.99 ↔ | Exzision oder Destruktion einer Läsion an Rückenmark oder Rückenmarkshäuten, sonstige |
| 03.03.21 ↔ | Hemilaminektomie, 1 Segment | 03.51 ↔ | Plastische Rekonstruktion an einer spinalen Meningozele |
| 03.03.22 ↔ | Hemilaminektomie, 2 Segmente | 03.52 ↔ | Plastische Rekonstruktion an einer spinalen Myelomenigozele |
| 03.03.23 ↔ | Hemilaminektomie, 3 Segmente | 03.59.10 ↔ | Sonstige plastische Rekonstruktion und Operationen an Strukturen des Spinalkanals, Verschluss einer Diastematomyelie |
| 03.03.24 ↔ | Hemilaminektomie, 4 Segmente | 03.59.11 ↔ | Sonstige plastische Rekonstruktion und Operationen an Strukturen des Spinalkanals, Durchtrennung eines Filum terminale |
| 03.03.25 ↔ | Hemilaminektomie, 5 Segmente | 03.59.12 ↔ | Sonstige plastische Rekonstruktion und Operationen an Strukturen des Spinalkanals, Verschluss einer spinalen Fistel |
| 03.03.26 ↔ | Hemilaminektomie, 6 Segmente | 03.59.13 ↔ | Sonstige plastische Rekonstruktion und Operationen an Strukturen des Spinalkanals, Spinale Duraplastik |
| 03.03.27 ↔ | Hemilaminektomie, 7 Segmente | 03.59.99 ↔ | Sonstige plastische Rekonstruktion und Operationen an Strukturen des Spinalkanals, sonstige |
| 03.03.28 ↔ | Hemilaminektomie, 8 Segmente | 03.6 ↔ | Lösung von Adhäsionen an Rückenmark und Nervenwurzeln |
| 03.03.2A ↔ | Hemilaminektomie, 9 Segmente | 03.71 ↔ | Subarachnoido-peritonealer Shunt am Spinalkanal |
| 03.03.2B ↔ | Hemilaminektomie, 10 und mehr Segmente | 03.72 ↔ | Subarachnoido-ureteraler Shunt am Spinalkanal |
| 03.03.31 ↔ | Laminektomie, 1 Segment | 03.79 ↔ | Shunt am Spinalkanal, sonstige |
| 03.03.32 ↔ | Laminektomie, 2 Segmente | 03.93.10 ↔ | Implantation oder Wechsel der Elektrode(n) eines temporären epiduralen Neurostimulators, Einzelelektrodensystems, Teststimulation |
| 03.03.33 ↔ | Laminektomie, 3 Segmente | 03.93.11 ↔ | Implantation oder Wechsel der Elektrode(n) eines temporären epiduralen Neurostimulators, Mehrelektrodensystems, Teststimulation |
| 03.03.34 ↔ | Laminektomie, 4 Segmente | 03.93.20 ↔ | Implantation oder Wechsel der Elektrode(n) eines permanenten epiduralen Neurostimulators, Einzelelektrodensystems, Dauerstimulation, perkutan |
| 03.03.35 ↔ | Laminektomie, 5 Segmente | 03.93.21 ↔ | Implantation oder Wechsel der Elektrode(n) eines permanenten epiduralen Neurostimulators, Mehrelektrodensystems, Dauerstimulation, perkutan |
| 03.03.36 ↔ | Laminektomie, 6 Segmente | | |
| 03.03.37 ↔ | Laminektomie, 7 Segmente | | |
| 03.03.38 ↔ | Laminektomie, 8 Segmente | | |
| 03.03.3A ↔ | Laminektomie, 9 Segmente | | |
| 03.03.3B ↔ | Laminektomie, 10 und mehr Segmente | | |
| 03.05.11 ↔ | Inzision des Spinalkanals zur Drainage epiduraler Flüssigkeit | | |
| 03.05.12 ↔ | Inzision des Rückenmarks und der Rückenmarkshäute zur Drainage subduraler Flüssigkeit | | |
| 03.05.13 ↔ | Inzision des Rückenmarks und der Rückenmarkshäute zur Drainage intramedullärer Flüssigkeit | | |
| 03.05.21 ↔ | Inzision des Spinalkanals zur Entleerung eines epiduralen Hämatoms oder Empyems | | |

| | | | |
|------------|--|------------|---|
| 03.93.22 ↔ | Implantation oder Wechsel der Elektrode(n) eines permanenten epiduralen Neurostimulators, Einzelelektrodensystems, Dauerstimulation, offen chirurgisch | 04.07.11 ↔ | Entfernung eines Nerventransplantates |
| 03.93.23 ↔ | Implantation oder Wechsel der Elektrode(n) eines permanenten epiduralen Neurostimulators, Mehrelektrodensystems, Dauerstimulation, offen chirurgisch | 04.07.20 ↔ | Sonstige Exzision oder Avulsion von intrakraniellen Nerven |
| 03.93.30 ↔ | Implantation oder Wechsel einer subduralen Elektrode zur Vorderwurzelstimulation | 04.07.30 ↔ | Sonstige Exzision oder Avulsion von extrakraniellen Hirnnerven |
| 03.93.99 ↔ | Implantation oder Wechsel der Elektrode(n) eines spinalen Neurostimulators, sonstige | 04.07.40 ↔ | Sonstige Exzision oder Avulsion des Plexus brachialis |
| 03.97 ↔ | Revision eines Shunts an den Rückenmarkhäuten | 04.07.41 ↔ | Sonstige Exzision oder Avulsion von Nerven der Schulter |
| 03.98 ↔ | Entfernen eines Shunts von den Rückenmarkhäuten | 04.07.42 ↔ | Sonstige Exzision oder Avulsion von Nerven des Armes und der Hand |
| 03.99.19 ↔ | Operation an intraspinalen Blutgefäßen, sonstige | 04.07.43 ↔ | Sonstige Exzision oder Avulsion von Nerven des Rumpfes und der unteren Extremität |
| 03.99.20 ↔ | Operation am spinalen Liquorsystem, Anlegen eines subkutanen Reservoirs am spinalen Liquorsystem | 04.08.00 ↔ | Optikusscheidenfensterung, n.n.bez. |
| 03.99.21 ↔ | Operation am spinalen Liquorsystem, Revision eines subkutanen Reservoirs, eines Katheters oder einer Medikamentenpumpe zur intrathekalen und epiduralen Infusion | 04.08.10 ↔ | Sonstige Operationen am N. opticus |
| 03.99.22 ↔ | Operation am spinalen Liquorsystem, Entfernung eines subkutanen Reservoirs am spinalen Liquorsystem | 04.08.99 ↔ | Optikusscheidenfensterung, sonstige |
| 03.99.40 ↔ | Revision ohne Ersatz eines Katheters zur intrathekalen und epiduralen Infusion | 04.2X.10 ↔ | Destruktion von intrakraniellen Hirnnerven und Ganglien |
| 03.9A.10 ↔ | Implantation oder Wechsel eines Neurostimulators zur epiduralen Neurostimulation, n.n.bez. | 04.2X.20 ↔ | Destruktion von extrakraniellen Hirnnerven |
| 03.9A.11 ↔ | Implantation oder Wechsel eines Neurostimulators zur epiduralen Neurostimulation, Einzelelektrodensystem, nicht wiederaufladbar | 04.2X.30 ↔ | Destruktion des Plexus brachialis |
| 03.9A.12 ↔ | Implantation oder Wechsel eines Neurostimulators zur epiduralen Neurostimulation, Mehrelektrodensystem, nicht wiederaufladbar | 04.2X.31 ↔ | Destruktion von Nerven der Schulter |
| 03.9A.13 ↔ | Implantation oder Wechsel eines Neurostimulators zur epiduralen Neurostimulation, Mehrelektrodensystem, wiederaufladbar | 04.2X.32 ↔ | Destruktion von Nerven des Armes und der Hand |
| 03.9A.19 ↔ | Implantation oder Wechsel eines Neurostimulators zur epiduralen Neurostimulation, sonstige | 04.2X.33 ↔ | Destruktion von Nerven des Rumpfes und Plexus lumbosacralis |
| 03.9A.21 ↔ | Implantation oder Wechsel eines Neurostimulators zur Vorderwurzel-Neurostimulation | 04.2X.34 ↔ | Destruktion von Nerven des Beines und des Fusses |
| 03.9B.11 ↔ | Implantation oder Wechsel einer vollständig implantierbaren Infusionspumpe zur intrathekalen und epiduralen Infusion mit programmierbarem variablem Tagesprofil | 04.2X.39 ↔ | Destruktion von sonstigen peripheren Nerven oder Ganglien |
| 03.9B.12 ↔ | Implantation oder Wechsel einer vollständig implantierbaren Infusionspumpe zur intrathekalen und epiduralen Infusion mit konstanter Flussrate | 04.2X.99 ↔ | Destruktion von kranialen und peripheren Nerven und Ganglien, sonstige |
| 03.9B.13 ↔ | Implantation oder Wechsel einer vollständig implantierbaren Infusionspumpe zur intrathekalen und epiduralen Infusion mit integrierter elektronischer Okklusionsüberwachung | 04.3X.00 ↔ | Naht an kranialen oder peripheren Nerven, n.n.bez. |
| 03.9B.19 ↔ | Implantation oder Wechsel einer vollständig implantierbaren Infusionspumpe zur intrathekalen und epiduralen Infusion, sonstige | 04.3X.10 ↔ | Epineurale Naht von extrakraniellen Hirnnerven, primär |
| 04.01.00 ↔ | Exzision eines Akustikusneurinoms, n.n.bez. | 04.3X.11 ↔ | Epineurale Naht des Plexus brachialis, primär |
| 04.01.10 ↔ | Exzision eines Akustikusneurinoms durch Kraniotomie | 04.3X.12 ↔ | Epineurale Naht von Nerven der Schulter, primär |
| 04.01.11 ↔ | Exzision eines Akustikusneurinoms, translabrynthärer Zugang | 04.3X.13 ↔ | Epineurale Naht von Nerven am Arm, primär |
| 04.01.99 ↔ | Exzision eines Akustikusneurinoms, sonstige | 04.3X.14 ↔ | Epineurale Naht von Nerven der Hand, primär |
| 04.02 ↔ | Durchtrennung des N. trigeminus | 04.3X.15 ↔ | Epineurale Naht von Nerven des Rumpfes, primär |
| 04.05.00 ↔ | Exzision und Destruktion des Ganglion Gasseri, n.n.bez. | 04.3X.16 ↔ | Epineurale Naht von Nerven des Beines, primär |
| 04.05.10 ↔ | Exzision des Ganglion Gasseri | 04.3X.17 ↔ | Epineurale Naht von Nerven des Fusses, primär |
| 04.05.20 ↔ | Destruktion des Ganglion Gasseri | 04.3X.19 ↔ | Epineurale Naht von sonstigen kranialen oder peripheren Nerven, primär |
| 04.05.99 ↔ | Exzision und Destruktion des Ganglion Gasseri, sonstige | 04.3X.20 ↔ | Epineurale Naht von extrakraniellen Hirnnerven, sekundär |
| 04.06.10 ↔ | Exzision von intrakraniellen Ganglien | 04.3X.21 ↔ | Epineurale Naht des Plexus brachialis, sekundär |
| 04.06.20 ↔ | Exzision von sonstigen peripheren Ganglien | 04.3X.22 ↔ | Epineurale Naht von Nerven der Schulter, sekundär |
| 04.07.10 ↔ | Exzision eines Nerven zur Transplantation | 04.3X.23 ↔ | Epineurale Naht von Nerven am Arm, sekundär |
| | | 04.3X.24 ↔ | Epineurale Naht von Nerven an der Hand, sekundär |
| | | 04.3X.25 ↔ | Epineurale Naht von Nerven des Rumpfes, sekundär |
| | | 04.3X.26 ↔ | Epineurale Naht von Nerven des Beines, sekundär |
| | | 04.3X.27 ↔ | Epineurale Naht von Nerven des Fusses, sekundär |
| | | 04.3X.29 ↔ | Epineurale Naht von sonstigen kranialen und peripheren Nerven, sekundär |
| | | 04.3X.30 ↔ | Interfaszikuläre Naht von extrakraniellen Hirnnerven, primär |
| | | 04.3X.31 ↔ | Interfaszikuläre Naht des Plexus brachialis, primär |
| | | 04.3X.32 ↔ | Interfaszikuläre Naht von Nerven der Schulter, primär |
| | | 04.3X.33 ↔ | Interfaszikuläre Naht von Nerven am Arm, primär |
| | | 04.3X.34 ↔ | Interfaszikuläre Naht von Nerven an der Hand, primär |
| | | 04.3X.35 ↔ | Interfaszikuläre Naht von Nerven des Rumpfes, primär |
| | | 04.3X.36 ↔ | Interfaszikuläre Naht von Nerven des Beines, primär |
| | | 04.3X.37 ↔ | Interfaszikuläre Naht von Nerven des Fusses, primär |
| | | 04.3X.39 ↔ | Interfaszikuläre Naht von sonstigen kranialen und peripheren Nerven, primär |
| | | 04.3X.40 ↔ | Interfaszikuläre Naht von extrakraniellen Hirnnerven, sekundär |
| | | 04.3X.41 ↔ | Interfaszikuläre Naht des Plexus brachialis, sekundär |
| | | 04.3X.42 ↔ | Interfaszikuläre Naht von Nerven der Schulter, sekundär |
| | | 04.3X.43 ↔ | Interfaszikuläre Naht von Nerven am Arm, sekundär |

| | | | |
|------------|--|------------|--|
| 04.3X.44 ↔ | Interfaszikuläre Naht von Nerven an der Hand, sekundär | 04.6X.30 ↔ | Transposition eines Nerven der Schulter mit epineuraler primärer und sekundärer Naht |
| 04.3X.45 ↔ | Interfaszikuläre Naht von Nerven des Rumpfes, sekundär | 04.6X.31 ↔ | Transposition eines Nerven der Schulter mit interfaszikulärer primärer und sekundärer Naht |
| 04.3X.46 ↔ | Interfaszikuläre Naht von Nerven des Beines, sekundär | 04.6X.40 ↔ | Transposition eines Nerven des Armes mit epineuraler primärer Naht |
| 04.3X.47 ↔ | Interfaszikuläre Naht von Nerven des Fusses, sekundär | 04.6X.41 ↔ | Transposition eines Nerven des Armes mit epineuraler sekundärer Naht |
| 04.3X.49 ↔ | Interfaszikuläre Naht von sonstigen kranialen und peripheren Nerven, sekundär | 04.6X.42 ↔ | Transposition eines Nerven des Armes mit interfaszikulärer primärer Naht |
| 04.3X.99 ↔ | Naht an kranialen oder peripheren Nerven, sonstige | 04.6X.43 ↔ | Transposition eines Nerven des Armes mit interfaszikulärer sekundärer Naht |
| 04.41 ↔ | Dekompression an der Wurzel des N. trigeminus | 04.6X.50 ↔ | Transposition eines Nerven des Rumpfes und der unteren Extremität mit epineuraler primärer und sekundärer Naht |
| 04.42.00 ↔ | Sonstige Dekompression an kranialen Nerven, n.n.bez. | 04.6X.51 ↔ | Transposition eines Nerven des Rumpfes und der unteren Extremität mit interfaszikulärer primärer und sekundärer Naht |
| 04.42.10 ↔ | Sonstige Dekompression an kranialen Nerven, intrakraniell | 04.6X.60 ↔ | Transposition eines Nerven der Hand mit interfaszikulärer primärer und sekundärer Naht |
| 04.42.20 ↔ | Sonstige Dekompression an kranialen Nerven, extrakraniell | 04.6X.70 ↔ | Transposition mit Neurolyse und Dekompression eines extrakraniellen Hirnnerven |
| 04.42.99 ↔ | Sonstige Dekompression an kranialen Nerven, sonstige | 04.6X.71 ↔ | Transposition mit Neurolyse und Dekompression des Plexus brachialis oder eines Nerven der Schulter |
| 04.49.00 ↔ | Sonstige Dekompression oder Lösung von Adhäsionen an peripherem Nerv oder Ganglion, n.n.bez. | 04.6X.72 ↔ | Transposition mit Neurolyse und Dekompression eines Nerven des Armes |
| 04.49.10 ↔ | Sonstige Dekompression oder Lösung von Adhäsionen am Plexus brachialis | 04.6X.73 ↔ | Transposition mit Neurolyse und Dekompression eines Nerven der Hand |
| 04.49.11 ↔ | Sonstige Dekompression oder Lösung von Adhäsionen an Nerven der Schulter | 04.6X.74 ↔ | Transposition mit Neurolyse und Dekompression eines Nerven des Rumpfes und der unteren Extremität |
| 04.49.12 ↔ | Sonstige Dekompression oder Lösung von Adhäsionen an Nerven des Armes | 04.6X.75 ↔ | Transposition von sonstigen kranialen und peripheren Nerven |
| 04.49.13 ↔ | Sonstige Dekompression oder Lösung von Adhäsionen an Nerven der Hand | 04.6X.99 ↔ | Transposition von kranialen und peripheren Nerven, sonstige |
| 04.49.14 ↔ | Sonstige Dekompression oder Lösung von Adhäsionen am Plexus lumbosacralis, Leiste und Beckenboden | 04.71 ↔ | Hypoglosso-faziale Anastomose |
| 04.49.15 ↔ | Sonstige Dekompression oder Lösung von Adhäsionen an Nerven des Beines | 04.72 ↔ | Akzessorio-faziale Anastomose |
| 04.49.16 ↔ | Sonstige Dekompression oder Lösung von Adhäsionen an Nerven des Fusses | 04.73 ↔ | Akzessorio-hypoglossale Anastomose |
| 04.49.99 ↔ | Sonstige Dekompression oder Lösung von Adhäsionen an sonstigen peripheren Nerven oder Ganglion, sonstige | 04.74.00 ↔ | Sonstige Anastomose eines kranialen oder peripheren Nerven, n.n.bez. |
| 04.51.00 ↔ | Transplantation von kranialem oder peripherem Nerv, n.n.bez. | 04.74.10 ↔ | Fazio-faziale Nerven-Anastomose |
| 04.51.09 ↔ | Transplantation von kranialem oder peripherem Nerv, sonstige | 04.74.11 ↔ | Interkosto-faszikuläre Nerven-Anastomose |
| 04.51.10 ↔ | Transplantation von extrakraniellen Hirnnerven | 04.74.99 ↔ | Sonstige Anastomose eines kranialen oder peripheren Nerven, sonstige |
| 04.51.11 ↔ | Transplantation von Plexus brachialis und Nerven der Schulter | 04.75 ↔ | Revision einer früheren plastischen Rekonstruktion an einem kranialen oder peripheren Nerv |
| 04.51.12 ↔ | Transplantation von Nerven des Armes und der Hand | 04.76 ↔ | Plastische Rekonstruktion einer alten traumatischen Verletzung an kranialen und peripheren Nerven |
| 04.51.13 ↔ | Transplantation von Nerven des Rumpfes und der unteren Extremität | 04.79.09 ↔ | Sonstige Neuroplastik, sonstige |
| 04.51.19 ↔ | Transplantation von sonstigem kranialem oder peripherem Nerv | 04.79.10 ↔ | Transplantation sowie Transposition eines extrakraniellen Hirnnerven mit epineuraler Naht |
| 04.6X.00 ↔ | Transposition von kranialen und peripheren Nerven, n.n.bez. | 04.79.11 ↔ | Transplantation sowie Transposition des Plexus brachialis mit epineuraler Naht |
| 04.6X.10 ↔ | Transposition eines extrakraniellen Hirnnerven mit epineuraler primärer Naht | 04.79.12 ↔ | Transplantation sowie Transposition von Nerven der Schulter mit epineuraler Naht |
| 04.6X.11 ↔ | Transposition eines extrakraniellen Hirnnerven mit epineuraler sekundärer Naht | 04.79.13 ↔ | Transplantation sowie Transposition eines Nerven des Armes und der Hand mit epineuraler Naht |
| 04.6X.12 ↔ | Transposition eines extrakraniellen Hirnnerven mit interfaszikulärer primärer und sekundärer Naht | 04.79.14 ↔ | Transplantation sowie Transposition von Nerven des Rumpfes und der unteren Extremität mit epineuraler Naht |
| 04.6X.20 ↔ | Transposition des Plexus brachialis mit epineuraler primärer Naht | 04.79.19 ↔ | Transplantation sowie Transposition eines sonstigen Nerven mit epineuraler Naht |
| 04.6X.21 ↔ | Transposition des Plexus brachialis mit epineuraler sekundärer Naht | 04.79.20 ↔ | Transplantation sowie Transposition eines Nerven mit interfaszikulärer Naht |
| 04.6X.22 ↔ | Transposition des Plexus brachialis mit interfaszikulärer primärer Naht | 04.79.21 ↔ | Transplantation sowie Transposition eines extrakraniellen Hirnnerven mit interfaszikulärer Naht |
| 04.6X.23 ↔ | Transposition des Plexus brachialis mit interfaszikulärer sekundärer Naht | 04.79.22 ↔ | Transplantation sowie Transposition des Plexus brachialis mit interfaszikulärer Naht |
| | | 04.79.23 ↔ | Transplantation sowie Transposition von Nerven der Schulter mit interfaszikulärer Naht |

| | | | |
|------------|---|------------|--|
| 04.79.24 ↔ | Transplantation sowie Transposition eines Nerven des Armes und der Hand mit interfaszikulärer Naht | 06.52.99 ↔ | Vollständige substernale Thyreoidektomie, sonstige |
| 04.79.25 ↔ | Transplantation sowie Transposition von Nerven des Rumpfes und der unteren Extremität mit interfaszikulärer Naht | 06.6X.00 ↔ | Exzision einer Thyreoidea lingualis, n.n.bez. |
| 04.79.29 ↔ | Transplantation sowie Transposition eines sonstigen Nerven mit interfaszikulärer Naht | 06.6X.10 ↔ | Exzision einer Thyreoidea lingualis, transoral |
| 04.95.10 ↔ | Implantation oder Wechsel eines Neurostimulators zur peripheren Neurostimulation, n.n.bez. | 06.6X.11 ↔ | Exzision einer Thyreoidea lingualis, transzervikal, ohne Resektion des medialen Zungenbeines |
| 04.95.11 ↔ | Implantation oder Wechsel eines Neurostimulators zur peripheren Neurostimulation, Einzelelektrodensystem, nicht wiederaufladbar | 06.6X.12 ↔ | Exzision einer Thyreoidea lingualis, transzervikal, mit Resektion des medialen Zungenbeines |
| 04.95.12 ↔ | Implantation oder Wechsel eines Neurostimulators zur peripheren Neurostimulation, Mehrelektrodensystem, nicht wiederaufladbar | 06.6X.99 ↔ | Exzision einer Thyreoidea lingualis, sonstige |
| 04.95.13 ↔ | Implantation oder Wechsel eines Neurostimulators zur peripheren Neurostimulation, Mehrelektrodensystem, wiederaufladbar | 06.7X.00 ↔ | Exzision des Ductus oder Tractus thyroglossus, n.n.bez. |
| 04.95.14 ↔ | Implantation oder Wechsel eines Neurostimulators zur Vagusnervstimulation | 06.7X.10 ↔ | Exzision einer medianen Halszyste, ohne Resektion des medialen Zungenbeines |
| 04.95.15 ↔ | Implantation oder Wechsel eines Neurostimulators zur peripheren Neurostimulation, Einzelelektrodensystem, wiederaufladbar | 06.7X.11 ↔ | Exzision einer medianen Halszyste, mit Resektion des medialen Zungenbeines |
| 04.95.19 ↔ | Implantation oder Wechsel eines Neurostimulators zur peripheren Neurostimulation, sonstige | 06.7X.12 ↔ | Exzision einer medianen Halsfistel, ohne Resektion des medialen Zungenbeines |
| 05.21 ↔ | Exzision des Ganglion sphenopalatinum | 06.7X.13 ↔ | Exzision einer medianen Halsfistel, mit Resektion des medialen Zungenbeines |
| 05.22 ↔ | Zervikale Sympathektomie | 06.7X.14 ↔ | Sekundärer Eingriff zur Exzision des Ductus thyroglossus, mit Resektion des medialen Zungenbeines |
| 05.23 ↔ | Lumbale Sympathektomie | 06.7X.15 ↔ | Sekundärer Eingriff zur Exzision des Ductus thyroglossus, ohne Resektion des medialen Zungenbeines |
| 05.24 ↔ | Präsakrale Sympathektomie | 06.7X.99 ↔ | Exzision des Ductus oder Tractus thyroglossus, sonstige |
| 05.25 ↔ | Periarterielle Sympathektomie | 06.81.00 ↔ | Vollständige Parathyreoidektomie, n.n.bez. |
| 05.26 ↔ | Thorakale Sympathektomie | 06.81.10 ↔ | Vollständige Parathyreoidektomie, ohne Replantation |
| 05.29 ↔ | Sonstige Sympathektomie und Exzision eines Ganglions | 06.81.13 ↔ | Vollständige Parathyreoidektomie durch Sternotomie, ohne Replantation |
| 05.81 ↔ | Plastische Rekonstruktion an sympathischem Nerv oder Ganglion | 06.81.99 ↔ | Vollständige Parathyreoidektomie, sonstige |
| 06.12 ↔ | Offene Biopsie an der Schilddrüse | 06.89.00 ↔ | Partielle Parathyreoidektomie, n.n.bez. |
| 06.13.12 ↔ | Offene Biopsie an der Nebenschilddrüse | 06.89.11 ↔ | Reexploration mit partieller Parathyreoidektomie |
| 06.2X.00 ↔ | Unilaterale Hemithyreoidektomie, n.n.bez. | 06.89.13 ↔ | Sonstige Operationen an der Nebenschilddrüse durch Sternotomie |
| 06.2X.11 ↔ | Unilaterale Hemithyreoidektomie, ohne Parathyreoidektomie | 06.89.99 ↔ | Partielle Parathyreoidektomie, sonstige |
| 06.2X.12 ↔ | Unilaterale Hemithyreoidektomie, mit Parathyreoidektomie | 06.91 ↔ | Durchtrennung des Isthmus thyroideae |
| 06.2X.99 ↔ | Unilaterale Hemithyreoidektomie, sonstige | 06.94 ↔ | Reimplantation von Schilddrüsengewebe |
| 06.31 ↔ | Exzision von Läsion oder Gewebe der Schilddrüse | 06.95.00 ↔ | Reimplantation von Nebenschilddrüsengewebe, n.n.bez. |
| 06.33 ↔ | Exzision eines Schilddrüsen Knotens | 06.95.10 ↔ | Vollständige Parathyreoidektomie, mit Replantation, n.n.bez. |
| 06.34.11 ↔ | Subtotale Resektion der Schilddrüse | 06.95.11 ↔ | Vollständige Parathyreoidektomie, mit Replantation orthotop |
| 06.34.12 ↔ | Subtotale Resektion der Schilddrüse einseitig mit Exzision eines Knotens der Gegenseite | 06.95.12 ↔ | Vollständige Parathyreoidektomie, mit Replantation heterotop |
| 06.34.13 ↔ | Subtotale Resektion der Schilddrüse einseitig mit Hemithyreoidektomie der Gegenseite | 06.95.20 ↔ | Vollständige Parathyreoidektomie durch Sternotomie, mit Replantation, n.n.bez. |
| 06.35 ↔ | Reexploration der Schilddrüse mit partieller Resektion | 06.95.21 ↔ | Vollständige Parathyreoidektomie durch Sternotomie, mit Replantation orthotop |
| 06.36 ↔ | Resektion des Isthmus der Schilddrüse | 06.95.22 ↔ | Vollständige Parathyreoidektomie durch Sternotomie, mit Replantation heterotop |
| 06.39 ↔ | Partielle Thyreoidektomie, Exzision und Destruktion von Schilddrüsengewebe, sonstige | 06.95.99 ↔ | Reimplantation von Nebenschilddrüsengewebe, sonstige |
| 06.4X.00 ↔ | Vollständige [totale] Thyreoidektomie, n.n.bez. | 06.98.00 ↔ | Sonstige Operationen an der Schilddrüse, n.n.bez. |
| 06.4X.10 ↔ | Vollständige [totale] Thyreoidektomie ohne Parathyreoidektomie | 06.98.10 ↔ | Plastische Rekonstruktion der Schilddrüse |
| 06.4X.11 ↔ | Vollständige [totale] Thyreoidektomie mit Parathyreoidektomie | 06.98.99 ↔ | Sonstige Operationen an der Schilddrüse, sonstige |
| 06.4X.99 ↔ | Vollständige [totale] Thyreoidektomie, sonstige | 06.99.00 ↔ | Sonstige Operationen an der Nebenschilddrüse, n.n.bez. |
| 06.50.00 ↔ | Substernale Thyreoidektomie, n.n.bez. | 06.99.10 ↔ | Plastische Rekonstruktion der Nebenschilddrüse |
| 06.50.10 ↔ | Substernale Thyreoidektomie durch Sternotomie | 06.99.99 ↔ | Sonstige Operationen an der Nebenschilddrüse, sonstige |
| 06.50.99 ↔ | Substernale Thyreoidektomie, sonstige | 07.12 ↔ | Offene Biopsie an der Nebenniere |
| 06.51.00 ↔ | Partielle substernale Thyreoidektomie, n.n.bez. | 07.13.10 ↔ | Geschlossene [perkutane] [Nadel-] Biopsie an der Hypophyse durch transfrontalen Zugang |
| 06.51.10 ↔ | Partielle substernale Thyreoidektomie durch Sternotomie | 07.13.11 ↔ | Offene Biopsie an der Hypophyse durch transfrontalen Zugang |
| 06.51.99 ↔ | Partielle substernale Thyreoidektomie, sonstige | 07.13.12 ↔ | Stereotaktische Biopsie an der Hypophyse durch transfrontalen Zugang |
| 06.52.00 ↔ | Vollständige substernale Thyreoidektomie, n.n.bez. | | |
| 06.52.10 ↔ | Vollständige substernale Thyreoidektomie durch Sternotomie | | |

| | | | |
|------------|---|------------|---|
| 07.13.99 ↔ | Biopsie an der Hypophyse, transfrontaler Zugang, sonstige | 08.33 ↔ | Behebung einer Blepharoptose durch Resektion oder Verlagerung des M. levator palpebrae oder seiner Aponeurose |
| 07.14.10 ↔ | Geschlossene [perkutane] [Nadel-] Biopsie an der Hypophyse durch transsphenoidalen Zugang | 08.34 ↔ | Behebung einer Blepharoptose durch andere Verfahren am M. levator palpebrae |
| 07.14.11 ↔ | Offene Biopsie an der Hypophyse durch transsphenoidalen Zugang | 08.35 ↔ | Behebung einer Blepharoptose durch Tarsoplastik |
| 07.14.12 ↔ | Stereotaktische Biopsie an der Hypophyse durch transsphenoidalen Zugang | 08.36 ↔ | Behebung einer Blepharoptose durch andere Verfahren |
| 07.14.99 ↔ | Biopsie an der Hypophyse, transsphenoidaler Zugang, sonstige | 08.37 ↔ | Reduktion einer Ptosen-Überkorrektur |
| 07.16.11 ↔ | Offene Biopsie am Thymus | 08.38 ↔ | Korrektur einer Lidretraktion |
| 07.17.10 ↔ | Geschlossene [perkutane] [Nadel-] Biopsie am Corpus pineale | 08.41 ↔ | Behebung von Entropium oder Ektropium durch Thermokauterisation |
| 07.17.11 ↔ | Offene Biopsie am Corpus pineale | 08.42 ↔ | Behebung von Entropium oder Ektropium durch Nahtverfahren |
| 07.17.12 ↔ | Stereotaktische Biopsie am Corpus pineale | 08.43 ↔ | Behebung von Entropium oder Ektropium durch Keilresektion |
| 07.17.99 ↔ | Biopsie am Corpus pineale, sonstige | 08.44.00 ↔ | Behebung von Entropium oder Ektropium durch Lidplastik, n.n.bez. |
| 07.21 ↔ | Exzision einer Läsion der Nebenniere | 08.44.10 ↔ | Behebung von Entropium oder Ektropium durch Lidplastik, horizontale Verkürzung des Augenlides |
| 07.22.00 ↔ | Einseitige Adrenalectomie, n.n.bez. | 08.44.99 ↔ | Behebung von Entropium oder Ektropium durch Lidplastik, sonstige |
| 07.22.10 ↔ | Einseitige Adrenalectomie, ohne Ovarektomie | 08.49.00 ↔ | Sonstiger Eingriff zur Korrektur eines Entropiums oder Ektropiums, n.n.bez. |
| 07.22.11 ↔ | Einseitige Adrenalectomie, mit Ovarektomie | 08.49.10 ↔ | Sonstiger Eingriff zur Korrektur eines Entropiums oder Ektropiums, Operation an den Lidretraktoren |
| 07.22.12 ↔ | Einseitige Adrenalectomie, Rest-Adrenalectomie | 08.49.11 ↔ | Sonstiger Eingriff zur Korrektur eines Entropiums oder Ektropiums, Reposition einer Lidlamelle |
| 07.22.99 ↔ | Einseitige Adrenalectomie, sonstige | 08.49.99 ↔ | Sonstiger Eingriff zur Korrektur eines Entropiums oder Ektropiums, sonstige |
| 07.29 ↔ | Partielle Adrenalectomie, sonstige | 08.51 ↔ | Kanthotomie |
| 07.3 ↔ | Beidseitige Adrenalectomie | 08.59.00 ↔ | Sonstige Anpassung der Lidposition, n.n.bez. |
| 07.41 ↔ | Inzision an einer Nebenniere | 08.59.10 ↔ | Kanthoplastik, n.n.bez. |
| 07.42 ↔ | Durchtrennung von afferenten Nerven der Nebennieren | 08.59.11 ↔ | Kanthopexie |
| 07.43 ↔ | Ligatur von Gefässen der Nebennieren | 08.59.12 ↔ | Korrekturoperation bei Epikanthus |
| 07.44 ↔ | Rekonstruktion an einer Nebenniere | 08.59.99 ↔ | Sonstige Anpassung der Lidposition, sonstige |
| 07.45 ↔ | Reimplantation von Gewebe der Nebennieren | 08.61.10 ↔ | Plastische Rekonstruktion des Augenlids mit Hautlappen |
| 07.51 ↔ | Exploration im Gebiet des Corpus pineale | 08.61.11 ↔ | Plastische Rekonstruktion des Augenlids mit Hauttransplantat |
| 07.52 ↔ | Inzision am Corpus pineale | 08.62 ↔ | Plastische Rekonstruktion des Augenlids mit Schleimhautlappen oder -transplantat |
| 07.53 ↔ | Partielle Exzision des Corpus pineale | 08.63 ↔ | Plastische Rekonstruktion des Augenlids mit Haarfollikeltransplantat |
| 07.54 ↔ | Totale Exzision des Corpus pineale | 08.64 ↔ | Plastische Rekonstruktion des Augenlids mit tarsokonjunktivalem Lappen |
| 07.59 ↔ | Operationen am Corpus pineale, sonstige | 08.69.00 ↔ | Sonstige plastische Rekonstruktion des Augenlids mit Lappen oder Transplantaten, n.n.bez. |
| 07.61 ↔ | Partielle Exzision der Hypophyse, transfrontaler Zugang | 08.69.10 ↔ | Plastische Rekonstruktion des Augenlids mit Knorpel |
| 07.62 ↔ | Partielle Exzision an der Hypophyse, transsphenoidaler Zugang | 08.69.11 ↔ | Plastische Rekonstruktion des Augenlids mit alloplastischem Material |
| 07.63 ↔ | Partielle Exzision an der Hypophyse, nicht näher bezeichneter Zugang | 08.69.12 ↔ | Plastische Rekonstruktion des Augenlids mit Verschiebe- und Rotationsplastik des Lides |
| 07.64 ↔ | Totale Exzision der Hypophyse, transfrontaler Zugang | 08.69.13 ↔ | Plastische Rekonstruktion des Augenlids mit Oberlidverlängerung |
| 07.65 ↔ | Totale Exzision der Hypophyse, transsphenoidaler Zugang | 08.69.99 ↔ | Sonstige plastische Rekonstruktion des Augenlids mit Lappen oder Transplantaten, sonstige |
| 07.68 ↔ | Totale Exzision der Hypophyse, anderer näher bezeichneter Zugang | 08.71 ↔ | Den Lidrand umfassende plastische Rekonstruktion des Augenlids, partielle Tiefe |
| 07.69 ↔ | Totale Exzision der Hypophyse, nicht näher bezeichneter Zugang | 08.72 ↔ | Sonstige plastische Rekonstruktion des Augenlids, partielle Tiefe |
| 07.71 ↔ | Exploration der Fossa hypophysialis | 08.73.00 ↔ | Den Lidrand umfassende plastische Rekonstruktion des Augenlids, volle Tiefe, n.n.bez. |
| 07.72 ↔ | Inzision an der Hypophyse | 08.73.10 ↔ | Verschiebeplastik der Lidkante |
| 07.79 ↔ | Sonstige Operation an der Hypophyse, sonstige | 08.73.99 ↔ | Den Lidrand umfassende plastische Rekonstruktion des Augenlids, volle Tiefe, sonstige |
| 07.80 ↔ | Thymektomie, n.n.bez. | 08.74.00 ↔ | Sonstige plastische Rekonstruktion des Augenlids, volle Tiefe, n.n.bez. |
| 07.81 ↔ | Sonstige partielle Exzision am Thymus | 08.74.10 ↔ | Oberlidverlängerung |
| 07.82 ↔ | Sonstige totale Exzision des Thymus | 08.74.99 ↔ | Sonstige plastische Rekonstruktion des Augenlids, volle Tiefe, sonstige |
| 07.83 ↔ | Thorakoskopische partielle Exzision am Thymus | | |
| 07.84 ↔ | Thorakoskopische totale Exzision des Thymus | | |
| 07.91 ↔ | Exploration im Gebiet des Thymus | | |
| 07.92 ↔ | Sonstige Inzision am Thymus | | |
| 07.93 ↔ | Plastische Rekonstruktion am Thymus | | |
| 07.94 ↔ | Transplantation von Thymusgewebe | | |
| 07.95 ↔ | Thorakoskopische Inzision am Thymus | | |
| 07.98 ↔ | Sonstige und nicht näher bezeichnete thorakoskopische Operationen am Thymus | | |
| 07.99 ↔ | Sonstige und nicht näher bezeichnete Operationen am Thymus | | |
| 08.31 ↔ | Behebung einer Blepharoptose durch M. frontalis-Verfahren mit Naht | | |
| 08.32 ↔ | Behebung einer Blepharoptose durch M. frontalis-Verfahren mit Faszienschlinge | | |

| | | | |
|------------|---|------------|--|
| 08.82 ↔ | Versorgung einer Risswunde des Augenlids, den Lidrand umfassend, partielle Tiefe | 10.49.99 ↔ | Sonstige Konjunktivaplastik, sonstige |
| 08.83 ↔ | Sonstige Versorgung einer Risswunde des Augenlids, partielle Tiefe | 10.6X.99 ↔ | Versorgung einer Konjunktivaverletzung, sonstige |
| 08.84 ↔ | Versorgung einer Risswunde des Augenlids, den Lidrand umfassend, volle Tiefe | 11.0 ↔ | Entfernen eines intrakornealen Fremdkörpers aus der Kornea mittels Magnet |
| 08.85 ↔ | Sonstige Versorgung einer Risswunde des Augenlids, volle Tiefe | 11.1 ↔ | Inzision der Kornea |
| 08.86 ↔ | Rhytidektomie am Unterlid | 11.31 ↔ | Transposition eines Pterygiums |
| 08.87 ↔ | Rhytidektomie am Oberlid | 11.32 ↔ | Exzision eines Pterygiums mit Korneatransplantat |
| 08.89.10 ↔ | Plastische Rekonstruktion des Augenlids, medialer oder lateraler Lidwinkel | 11.39.00 ↔ | Sonstige Exzision eines Pterygiums, n.n.bez. |
| 08.89.11 ↔ | Plastische Rekonstruktion des Augenlids durch Hebung der Augenbraue | 11.39.10 ↔ | Exzision eines Pterygiums mit (phototherapeutischer) Keratektomie |
| 08.89.12 ↔ | Plastische Rekonstruktion des Augenlids durch Entfernung eines Fettgewebeprolapses der Orbita | 11.39.11 ↔ | Exzision eines Pterygiums mit sonstiger Bindehautplastik |
| 08.89.13 ↔ | Plastische Rekonstruktion des Augenlids durch Oberflächenbehandlung mit Laser | 11.39.99 ↔ | Sonstige Exzision eines Pterygiums, sonstige |
| 08.89.14 ↔ | Plastische Rekonstruktion des Augenlids durch sonstige Oberlidverlängerung | 11.41 ↔ | Mechanisches Entfernen von Korneaepithel |
| 08.89.15 ↔ | Plastische Rekonstruktion des Augenlids durch Unterlidverlängerung | 11.42 ↔ | Thermokauterisation einer Kornealäsion |
| 08.89.99 ↔ | Sonstige plastische Rekonstruktion des Augenlids, sonstige | 11.43 ↔ | Kryotherapie einer Kornealäsion |
| 09.71 ↔ | Korrektur eines evertierten Tränenpünktchens | 11.49.00 ↔ | Sonstiges Entfernen oder Destruktion einer Kornealäsion, n.n.bez. |
| 09.72 ↔ | Sonstige plastische Rekonstruktion am Tränenpünktchen | 11.49.10 ↔ | Destruktion einer Kornealäsion, durch Laserkoagulation |
| 09.73 ↔ | Plastische Rekonstruktion eines Canaliculus lacrimalis | 11.49.20 ↔ | Keratektomie einer Kornealäsion durch Phototherapie |
| 09.81 ↔ | Dakryozystorhinostomie | 11.49.29 ↔ | Sonstige Keratektomie einer Kornealäsion |
| 09.82 ↔ | Konjunktivozystorhinostomie | 11.49.99 ↔ | Sonstiges Entfernen oder Destruktion einer Kornealäsion, sonstige |
| 09.83 ↔ | Konjunktivozystorhinostomie mit Einsetzen von Tubus oder Stent | 11.51 ↔ | Naht einer Korneaverletzung |
| 09.99 ↔ | Sonstige Operation am Tränensystem, sonstige | 11.52 ↔ | Korrektur einer postoperativen Wunddehiszenz an der Kornea |
| 10.0 ↔ | Entfernen eines subkonjunktivalen Fremdkörpers aus der Konjunktiva durch Inzision | 11.53 ↔ | Versorgung einer Korneaverletzung oder -wunde mit Konjunktiva-Lappen |
| 10.31.10 ↔ | Exzision von Läsion oder Gewebe der Konjunktiva mit Plastik | 11.59.00 ↔ | Sonstige Rekonstruktion an der Kornea, n.n.bez. |
| 10.31.99 ↔ | Exzision von Läsion oder Gewebe der Konjunktiva, sonstige | 11.59.10 ↔ | Rekonstruktion durch Deckung der Kornea, n.n.bez. |
| 10.41.00 ↔ | Plastische Rekonstruktion eines Symblepharons mit freiem Transplantat, n.n.bez. | 11.59.11 ↔ | Rekonstruktion durch Deckung der Kornea durch eine Amnionmembran |
| 10.41.10 ↔ | Plastische Rekonstruktion eines Symblepharons mit freiem Transplantat, autogen | 11.59.12 ↔ | Rekonstruktion durch sonstige Deckung der Kornea |
| 10.41.11 ↔ | Plastische Rekonstruktion eines Symblepharons mit freiem Transplantat, nicht autogen | 11.59.99 ↔ | Sonstige Rekonstruktion an der Kornea, sonstige |
| 10.41.99 ↔ | Plastische Rekonstruktion eines Symblepharons mit freiem Transplantat, sonstige | 11.60 ↔ | Korneatransplantation, n.n.bez. |
| 10.42.00 ↔ | Konjunktivale Fornix-Rekonstruktion mit freiem Transplantat, n.n.bez. | 11.61 ↔ | Lamelläre Keratoplastik mit Autotransplantat |
| 10.42.10 ↔ | Konjunktivale Fornix-Rekonstruktion mit freiem Transplantat, autogen | 11.62 ↔ | Sonstige lamelläre Keratoplastik |
| 10.42.11 ↔ | Konjunktivale Fornix-Rekonstruktion mit freiem Transplantat, nicht autogen | 11.63 ↔ | Penetrierende Keratoplastik mit Autotransplantat |
| 10.42.99 ↔ | Konjunktivale Fornix-Rekonstruktion mit freiem Transplantat, sonstige | 11.64 ↔ | Sonstige penetrierende Keratoplastik |
| 10.43 ↔ | Sonstige Rekonstruktion der konjunktivalen Fornix | 11.69.00 ↔ | Sonstige Korneatransplantation, n.n.bez. |
| 10.44.00 ↔ | Sonstiges freies Transplantat an die Konjunktiva, n.n.bez. | 11.69.10 ↔ | Austausch-Keratoplastik |
| 10.44.10 ↔ | Sonstiges freies Transplantat an die Konjunktiva, autogen | 11.69.20 ↔ | Perforierende Korneatransplantation |
| 10.44.11 ↔ | Sonstiges freies Transplantat an die Konjunktiva, nicht autogen | 11.69.99 ↔ | Sonstige Korneatransplantation, sonstige |
| 10.44.99 ↔ | Sonstiges freies Transplantat an die Konjunktiva, sonstige | 11.71 ↔ | Keratomileusis |
| 10.45.00 ↔ | Limbusstammzelltransplantation, n.n.bez. | 11.72 ↔ | Keratophakie |
| 10.45.09 ↔ | Limbusstammzelltransplantation, sonstige | 11.73 ↔ | Keratoprothese |
| 10.45.11 ↔ | Autologe Limbusstammzelltransplantation mit in vitro kultivierten Limbusstammzellen | 11.74 ↔ | Thermokeratoplastik |
| 10.49.00 ↔ | Sonstige Konjunktivaplastik, n.n.bez. | 11.75 ↔ | Radiäre Keratotomie |
| 10.49.10 ↔ | Sonstige Konjunktivaplastik, Tenonplastik | 11.76 ↔ | Epikeratophakie |
| | | 11.79.00 ↔ | Sonstige rekonstruktive und refraktive Eingriffe an der Kornea, n.n.bez. |
| | | 11.79.10 ↔ | Photorefraktive Keratektomie |
| | | 11.79.20 ↔ | Implantation eines intrastromalen Ringsegmentes an der Kornea |
| | | 11.79.99 ↔ | Sonstige rekonstruktive und refraktive Eingriffe an der Kornea, sonstige |
| | | 11.91 ↔ | Tätowierung der Kornea |
| | | 11.92 ↔ | Entfernen eines künstlichen Korneaimplantats |
| | | 12.00 ↔ | Entfernen eines intraokulären Fremdkörpers aus der vorderen Augenkammer, n.n.bez. |
| | | 12.01 ↔ | Entfernen eines intraokulären Fremdkörpers aus der vorderen Augenkammer mittels Magnet |
| | | 12.02 ↔ | Entfernen eines intraokulären Fremdkörpers aus der vorderen Augenkammer ohne Magnet |
| | | 12.11 ↔ | Iridotomie mit Transfixation |
| | | 12.12 ↔ | Sonstige Iridotomie |
| | | 12.13 ↔ | Exzision einer prolabierten Iris |
| | | 12.14 ↔ | Sonstige Iridektomie |
| | | 12.31 ↔ | Lösung von Goniosynechien |

| | | | |
|------------|--|------------|---|
| 12.32 ↔ | Lösung von anderen vorderen Synechien | 12.91.19 ↔ | Vorderkammerspülung, sonstige |
| 12.33 ↔ | Lösung von hinteren Synechien | 12.91.20 ↔ | Parazentese der vorderen Augenkammer |
| 12.34 ↔ | Lösung von korneovitrealen Adhäsionen | 12.91.99 ↔ | Therapeutische Evakuierung der vorderen Augenkammer, sonstige |
| 12.35 ↔ | Koreplastik | 12.92.09 ↔ | Injektion in die vordere Augenkammer, sonstige |
| 12.36 ↔ | Implantation und Wechsel einer Irisprothese | 12.92.21 ↔ | Injektion in die vordere Augenkammer, Luft |
| 12.39.00 ↔ | Sonstige Iridoplastik, n.n.bez. | 12.92.29 ↔ | Injektion in die vordere Augenkammer, sonstiges Gas |
| 12.39.10 ↔ | Iridoplastik durch Laser zur Erleichterung der intraokulären Zirkulation | 12.93 ↔ | Exzision oder Destruktion einer Epitheleinwucherung in die vordere Augenkammer |
| 12.39.99 ↔ | Sonstige Iridoplastik, sonstige | 12.97 ↔ | Sonstige Operationen an der Iris |
| 12.40 ↔ | Entfernen einer Läsion der vorderen Augenkammer, n.n.bez. | 12.98.00 ↔ | Sonstige Operationen am Corpus ciliare, n.n.bez. |
| 12.41 ↔ | Destruktion einer Iridläsion ohne Exzision | 12.98.10 ↔ | Fixation des Ziliarkörpers |
| 12.42 ↔ | Exzision einer Iridläsion | 12.98.99 ↔ | Sonstige Operationen am Corpus ciliare, sonstige |
| 12.43 ↔ | Destruktion einer Läsion des Corpus ciliare, ohne Exzision | 12.99.00 ↔ | Sonstige Operationen an der vorderen Augenkammer, n.n.bez. |
| 12.44 ↔ | Exzision einer Läsion des Corpus ciliare | 12.99.99 ↔ | Sonstige Operationen an der vorderen Augenkammer, sonstige |
| 12.51 ↔ | Goniotomie ohne Goniopunktion | 13.00 ↔ | Entfernen eines Fremdkörpers aus der Linse, n.n.bez. |
| 12.52 ↔ | Goniotomie ohne Goniopunktion | 13.01 ↔ | Entfernen eines Fremdkörpers aus der Linse mittels Magnet |
| 12.53 ↔ | Goniotomie mit Goniopunktion | 13.02 ↔ | Entfernen eines Fremdkörpers aus der Linse ohne Magnet |
| 12.54 ↔ | Trabekulotomie ab externo | 13.11 ↔ | Intrakapsuläre Extraktion der Linse durch inferioren temporalen Zugang |
| 12.55 ↔ | Zyklodialyse | 13.19 ↔ | Intrakapsuläre Extraktion der Linse, sonstige |
| 12.59.00 ↔ | Sonstige Erleichterung der intraokulären Zirkulation, n.n.bez. | 13.2 ↔ | Extrakapsuläre Extraktion der Linse durch lineares Extraktionsverfahren |
| 12.59.10 ↔ | Erleichterung der intraokulären Zirkulation durch Trabekuloplastik oder Gonioplastik | 13.3 ↔ | Extrakapsuläre Extraktion der Linse durch einfaches Aspirations- (und Irrigations-) Verfahren |
| 12.59.11 ↔ | Erleichterung der intraokulären Zirkulation durch Aspiration und Kürettage am Trabekelwerk | 13.41 ↔ | Phakoemulsifikation und Aspiration eines Katarakts |
| 12.59.99 ↔ | Sonstige Erleichterung der intraokulären Zirkulation, sonstige | 13.42 ↔ | Mechanische Phakofragmentation und Aspiration eines Katarakts durch posterioren Zugang |
| 12.61.00 ↔ | Trepanation der Sklera mit Iridektomie, n.n.bez. | 13.43 ↔ | Mechanische Phakofragmentation und andere Aspiration eines Katarakts |
| 12.61.10 ↔ | Gedeckte Trepanation der Sklera mit Iridektomie | 13.51 ↔ | Extrakapsuläre Extraktion der Linse durch inferioren temporalen Zugang |
| 12.61.11 ↔ | Nicht gedeckte Trepanation der Sklera mit Iridektomie | 13.59 ↔ | Sonstige extrakapsuläre Extraktion der Linse, sonstige |
| 12.61.99 ↔ | Trepanation der Sklera mit Iridektomie, sonstige | 13.64 ↔ | Diszision einer Sekundärmembran (nach Katarakt) |
| 12.62 ↔ | Thermokauterisation der Sklera mit Iridektomie | 13.65 ↔ | Exzision einer Sekundärmembran (nach Katarakt) |
| 12.63 ↔ | Iridenkleisis und Iridotaxis | 13.66 ↔ | Mechanische Fragmentation einer Sekundärmembran (nach Katarakt) |
| 12.64.00 ↔ | Trabekulektomie ab externo, n.n.bez. | 13.69 ↔ | Sonstige Kataraktextraktion, sonstige |
| 12.64.10 ↔ | Gedeckte Trabekulektomie ab externo | 13.71 ↔ | Implantation einer Intraokularlinse anlässlich einer Kataraktextraktion, einzeitig |
| 12.64.11 ↔ | Nicht gedeckte Trabekulektomie ab externo | 13.72 ↔ | Sekundäre Implantation einer Intraokularlinse |
| 12.64.99 ↔ | Trabekulektomie ab externo, sonstige | 13.73 ↔ | Implantation einer iristragenden Intraokularlinse |
| 12.65 ↔ | Sonstige Sklerafistulisierung mit Iridektomie | 13.79 ↔ | Implantation einer Intraokularlinse, sonstige |
| 12.66 ↔ | Postoperative Revision einer Sklerafistulisierungs-Massnahme | 13.8 ↔ | Entfernen einer Intraokularlinse |
| 12.69.00 ↔ | Sonstige Sklerafistulisierungs-Massnahme, n.n.bez. | 13.91 ↔ | Implantation von intraokulärer teleskopischer Prothese |
| 12.69.10 ↔ | Filternde Operationen zur Senkung des Augeninnendrucks | 13.92 ↔ | Kapsulotomie an der Linse |
| 12.69.99 ↔ | Sonstige Sklerafistulisierungs-Massnahme, sonstige | 13.93 ↔ | Verschluss eines Defekts an der Linse mit Gewebekleber |
| 12.71 ↔ | Zyklodiatthermie | 13.99 ↔ | Sonstige Operationen an der Linse, sonstige |
| 12.72 ↔ | Zyklokryotherapie | 14.00 ↔ | Entfernen eines Fremdkörpers aus der hinteren Augenkammer, n.n.bez. |
| 12.73 ↔ | Zyklphotokoagulation | 14.01 ↔ | Entfernen eines Fremdkörpers aus der hinteren Augenkammer mittels Magnet |
| 12.74 ↔ | Verkleinerung des Corpus ciliare, n.n.bez. | 14.02 ↔ | Entfernen eines Fremdkörpers aus der hinteren Augenkammer ohne Magnet |
| 12.79.00 ↔ | Sonstige Glaukomoperationen, n.n.bez. | 14.21 ↔ | Destruktion einer chorioretinalen Läsion durch Diathermie |
| 12.79.10 ↔ | Viskokanalostomie bei Glaukom | 14.22 ↔ | Destruktion einer chorioretinalen Läsion durch Kryotherapie |
| 12.79.11 ↔ | Tiefe Sklerektomie bei Glaukom | 14.23 ↔ | Destruktion einer chorioretinalen Läsion durch Xenon-Bogen-Photokoagulation |
| 12.79.20 ↔ | Implantation eines Glaukom-Drainage-Implantats | 14.24 ↔ | Destruktion einer chorioretinalen Läsion durch Laser-Photokoagulation |
| 12.79.99 ↔ | Sonstige Glaukomoperationen, sonstige | | |
| 12.81 ↔ | Naht einer Sklaverletzung | | |
| 12.82 ↔ | Verschluss einer Sklerafistel | | |
| 12.83 ↔ | Revision einer Operationswunde der vorderen Augenkammer, n.a.klass. | | |
| 12.84 ↔ | Exzision oder Destruktion einer Skleraläsion | | |
| 12.85 ↔ | Versorgung eines skleralen Staphyloms mit Transplantat | | |
| 12.86 ↔ | Sonstige Versorgung eines skleralen Staphyloms | | |
| 12.87 ↔ | Skleraverstärkung mit Transplantat | | |
| 12.88 ↔ | Sonstige Skleraverstärkung | | |
| 12.89 ↔ | Operationen an der Sklera, sonstige | | |
| 12.91.00 ↔ | Therapeutische Evakuierung der vorderen Augenkammer, n.n.bez. | | |
| 12.91.10 ↔ | Vorderkammerspülung, n.n.bez. | | |
| 12.91.11 ↔ | Vorderkammerspülung mit Entfernung von Silikonöl | | |

| | | | |
|------------|---|------------|---|
| 14.25 ↔ | Destruktion einer chorioretinalen Läsion durch nicht näher bezeichnete Photokoagulation | 14.9X.20 ↔ | Fixierung von Markierungsplättchen für die Strahlentherapie an Retina, Chorioidea und hinterer Augenkammer |
| 14.26 ↔ | Destruktion einer chorioretinalen Läsion durch Radiotherapie | 14.9X.21 ↔ | Entfernung von Markierungsplättchen für die Strahlentherapie an Retina, Chorioidea und hinterer Augenkammer |
| 14.27 ↔ | Destruktion einer chorioretinalen Läsion durch Implantation einer Strahlenquelle | 14.9X.22 ↔ | Lagekorrektur eines strahlenden Applikators an Retina, Chorioidea und hinterer Augenkammer |
| 14.29 ↔ | Destruktion einer chorioretinalen Läsion, sonstige | 14.9X.23 ↔ | Entfernung eines strahlenden Applikators an Retina, Chorioidea und hinterer Augenkammer |
| 14.31 ↔ | Versorgung eines Retinarisses durch Diathermie | 14.9X.99 ↔ | Sonstige Operationen an Retina, Chorioidea und hinterer Augenkammer, sonstige |
| 14.32 ↔ | Versorgung eines Retinarisses durch Kryotherapie | 15.11.00 ↔ | Rücklagerung eines äusseren Augenmuskels, n.n.bez. |
| 14.33 ↔ | Versorgung eines Retinarisses durch Xenon-Bogen-Photokoagulation | 15.11.10 ↔ | Rücklagerung eines äusseren geraden Augenmuskels |
| 14.34 ↔ | Versorgung eines Retinarisses durch Laser-Photokoagulation | 15.11.11 ↔ | Rücklagerung eines äusseren schrägen Augenmuskels |
| 14.35 ↔ | Versorgung eines Retinarisses durch nicht näher bezeichnete Photokoagulation | 15.11.99 ↔ | Rücklagerung eines äusseren Augenmuskels, sonstige |
| 14.39.00 ↔ | Sonstige Versorgung eines Retinarisses, n.n.bez. | 15.12.00 ↔ | Vorverlagerung von einem äusseren Augenmuskel, n.n.bez. |
| 14.39.10 ↔ | Versorgung eines Retinarisses durch schwere Flüssigkeiten | 15.12.10 ↔ | Vorverlagerung von einem äusseren geraden Augenmuskel |
| 14.39.99 ↔ | Sonstige Versorgung eines Retinarisses, sonstige | 15.12.11 ↔ | Vorverlagerung von einem äusseren schrägen Augenmuskel |
| 14.41 ↔ | Sklera-Cerclage mit Plombe | 15.12.99 ↔ | Vorverlagerung von einem äusseren Augenmuskel, sonstige |
| 14.49 ↔ | Sonstige Sklera-Cerclage | 15.13.00 ↔ | Resektion von einem äusseren Augenmuskel, n.n.bez. |
| 14.51 ↔ | Behebung einer Amotio retinae durch Diathermie | 15.13.10 ↔ | Resektion von einem äusseren Augenmuskel, an einem geraden Augenmuskel |
| 14.52 ↔ | Behebung einer Amotio retinae durch Kryotherapie | 15.13.11 ↔ | Resektion von einem äusseren Augenmuskel, an einem schrägen Augenmuskel |
| 14.53 ↔ | Behebung einer Amotio retinae durch Xenon-Bogen-Photokoagulation | 15.13.99 ↔ | Resektion von einem äusseren Augenmuskel, sonstige |
| 14.54 ↔ | Behebung einer Amotio retinae durch Laser-Photokoagulation | 15.19.00 ↔ | Sonstige Operationen an einem äusseren Augenmuskel mit temporärer Ablösung vom Augapfel, n.n.bez. |
| 14.55 ↔ | Behebung einer Amotio retinae durch nicht näher bezeichnete Photokoagulation | 15.19.10 ↔ | Verstärkende Eingriffe an Augenmuskeln, n.n.bez. |
| 14.59.00 ↔ | Sonstige Verfahren zur Behebung einer Amotio retinae, n.n.bez. | 15.19.11 ↔ | Verstärkende Eingriffe an einem geraden Augenmuskel |
| 14.59.10 ↔ | Behebung einer Amotio retinae durch schwere Flüssigkeiten | 15.19.12 ↔ | Verstärkende Eingriffe an einem schrägen Augenmuskel |
| 14.59.11 ↔ | Behebung einer Amotio retinae durch Endotamponade (Gas) | 15.19.19 ↔ | Sonstige Verstärkende Eingriffe an Augenmuskeln |
| 14.59.99 ↔ | Sonstige Verfahren zur Behebung einer Amotio retinae, sonstige | 15.19.20 ↔ | Schwächende Eingriffe an Augenmuskeln, n.n.bez. |
| 14.6X.00 ↔ | Entfernen von chirurgisch implantiertem Material aus der hinteren Augenkammer, n.n.bez. | 15.19.21 ↔ | Schwächende Eingriffe an einem geraden Augenmuskeln |
| 14.6X.10 ↔ | Revision und Wechsel einer Sklera-Cerclage | 15.19.22 ↔ | Schwächende Eingriffe an einem schrägen Augenmuskeln |
| 14.6X.20 ↔ | Entfernung einer Sklera-Cerclage | 15.19.29 ↔ | Sonstige Schwächende Eingriffe an Augenmuskeln |
| 14.6X.99 ↔ | Entfernen von chirurgisch implantiertem Material aus der hinteren Augenkammer, sonstige | 15.19.30 ↔ | Myopexie an geraden Augenmuskeln |
| 14.71.00 ↔ | Entfernen des Glaskörpers durch anterioren Zugang, n.n.bez. | 15.19.40 ↔ | Chirurgie der Abrollstrecke |
| 14.71.10 ↔ | Vordere Vitrektomie über Pars plana | 15.19.99 ↔ | Sonstige Operationen an einem äusseren Augenmuskel mit temporärer Ablösung vom Augapfel, sonstige |
| 14.71.19 ↔ | Sonstige Vitrektomie über Pars plana | 15.21.00 ↔ | Verlängerungsverfahren an einem äusseren Augenmuskel, n.n.bez. |
| 14.71.99 ↔ | Entfernen des Glaskörpers durch anterioren Zugang, sonstige | 15.21.10 ↔ | Verlängerungsverfahren an einem einzelnen äusseren geraden Augenmuskel |
| 14.72 ↔ | Sonstiges Entfernen des Glaskörpers | 15.21.11 ↔ | Verlängerungsverfahren an einem einzelnen äusseren schrägen Augenmuskel |
| 14.73.00 ↔ | Mechanische Vitrektomie durch anterioren Zugang, n.n.bez. | 15.21.99 ↔ | Sonstige Verlängerungsverfahren an einem äusseren Augenmuskel |
| 14.73.10 ↔ | Mechanische Vitrektomie durch anterioren Zugang, Pars-plana-Vitrektomie | 15.22.00 ↔ | Verkürzungsverfahren an äusseren Augenmuskeln, n.n.bez. |
| 14.73.19 ↔ | Mechanische Vitrektomie durch sonstigen anterioren Zugang | 15.22.10 ↔ | Verkürzungsverfahren an einem einzelnen äusseren geraden Augenmuskel |
| 14.73.99 ↔ | Mechanische Vitrektomie durch anterioren Zugang, sonstige | 15.22.11 ↔ | Verkürzungsverfahren an einem einzelnen äusseren schrägen Augenmuskel |
| 14.74 ↔ | Sonstige mechanische Vitrektomie | 15.22.99 ↔ | Verkürzungsverfahren an einem einzelnen äusseren Augenmuskel, sonstige |
| 14.9X.00 ↔ | Sonstige Operationen an Retina, Chorioidea und hinterer Augenkammer, n.n.bez. | | |
| 14.9X.10 ↔ | Sonstige Operation an der Retina, Rotation der Netzhaut | | |
| 14.9X.11 ↔ | Einsetzen einer epiretinalen Netzhautprothese | | |
| 14.9X.12 ↔ | Wechsel einer epiretinalen Netzhautprothese | | |
| 14.9X.13 ↔ | Entfernen einer epiretinalen Netzhautprothese | | |
| 14.9X.14 ↔ | Einsetzen einer subretinalen Netzhautprothese | | |
| 14.9X.15 ↔ | Wechsel einer subretinalen Netzhautprothese | | |
| 14.9X.16 ↔ | Entfernen einer subretinalen Netzhautprothese | | |

| | |
|---|---|
| 15.29.00 ↔ Sonstige Operationen an einem einzelnen äusseren Augenmuskel, n.n.bez. | 15.4X.99 ↔ Operationen an zwei oder mehreren äusseren Augenmuskeln ohne temporäre Ablösung von Augapfel, sonstige |
| 15.29.01 ↔ Sonstige Operationen an einem einzelnen äusseren geraden Augenmuskel | 15.5X.00 ↔ Transposition eines äusseren Augenmuskels, n.n.bez. |
| 15.29.02 ↔ Sonstige Operationen an einem einzelnen äusseren schrägen Augenmuskel | 15.5X.10 ↔ Transposition eines äusseren geraden Augenmuskels |
| 15.29.09 ↔ Sonstige Operationen an einem einzelnen äusseren Augenmuskel, sonstige | 15.5X.11 ↔ Transposition eines äusseren schrägen Augenmuskels |
| 15.29.10 ↔ Adhäsionolyse an einem einzelnen äusseren Augenmuskel, n.n.bez. | 15.5X.99 ↔ Transposition eines äusseren Augenmuskels, sonstige |
| 15.29.11 ↔ Adhäsionolyse an einem einzelnen äusseren geraden Augenmuskel | 15.6 ↔ Revision einer Operation an den äusseren Augenmuskeln |
| 15.29.12 ↔ Adhäsionolyse an einem einzelnen äusseren schrägen Augenmuskel | 15.7 ↔ Versorgung eines Traumas an einem äusseren Augenmuskel |
| 15.29.19 ↔ Adhäsionolyse an einem einzelnen äusseren Augenmuskel, sonstige | 15.9 ↔ Sonstige Operationen an äusseren Augenmuskeln und Sehnen |
| 15.29.30 ↔ Absetzen eines einzelnen äusseren Augenmuskels, n.n.bez. | 16.01 ↔ Orbitotomie mit Knochenlappen |
| 15.29.31 ↔ Absetzen eines einzelnen äusseren geraden Augenmuskels | 16.02 ↔ Orbitotomie mit Einsetzen eines orbitalen Implantats |
| 15.29.32 ↔ Absetzen eines einzelnen äusseren schrägen Augenmuskels | 16.09 ↔ Orbitotomie, sonstige |
| 15.29.39 ↔ Absetzen eines einzelnen äusseren Augenmuskels, sonstige | 16.1 ↔ Entfernen eines penetrierenden Fremdkörpers aus dem Auge, n.n.bez. |
| 15.29.40 ↔ Refixation eines einzelnen äusseren Augenmuskels, n.n.bez. | 16.31 ↔ Entfernen des Augeninhalts mit gleichzeitigem Implantat in die Skleraschale |
| 15.29.41 ↔ Refixation eines einzelnen äusseren geraden Augenmuskels | 16.39 ↔ Eviszeration des Augapfels, sonstige |
| 15.29.42 ↔ Refixation eines einzelnen äusseren schrägen Augenmuskels | 16.41 ↔ E nukleation des Augapfels mit gleichzeitigem Implantat in die Tenon-Kapsel mit Anheftung der Muskeln |
| 15.29.49 ↔ Refixation eines einzelnen äusseren Augenmuskels, sonstige | 16.42 ↔ E nukleation des Augapfels mit anderem gleichzeitigem Implantat |
| 15.3X.00 ↔ Operationen an zwei oder mehreren äusseren Augenmuskeln mit temporärer Ablösung vom Augapfel, n.n.bez. | 16.49 ↔ E nukleation des Augapfels, sonstige |
| 15.3X.10 ↔ Operationen an zwei geraden Augenmuskeln mit temporärer Ablösung vom Augapfel | 16.51.00 ↔ Exenteration der Orbita mit Entfernen benachbarter Strukturen, n.n.bez. |
| 15.3X.11 ↔ Operationen an mindestens drei schrägen Augenmuskeln mit temporärer Ablösung vom Augapfel | 16.51.10 ↔ Exenteration der Orbita mit Entfernen benachbarter Strukturen, mit Erhalt der Lidhaut |
| 15.3X.12 ↔ Operationen an mindestens zwei geraden sowie mindestens zwei schrägen Augenmuskeln mit temporärer Ablösung vom Augapfel | 16.51.11 ↔ Exenteration der Orbita mit Entfernen benachbarter Strukturen, ohne Erhalt der Lidhaut |
| 15.3X.20 ↔ Myopexie an zwei geraden Augenmuskeln mit temporärer Ablösung vom Augapfel | 16.51.99 ↔ Exenteration der Orbita mit Entfernen benachbarter Strukturen, sonstige |
| 15.3X.21 ↔ Myopexie an mindestens zwei geraden Augenmuskeln mit Operation an mindestens einem weiteren Augenmuskel mit temporärer Ablösung vom Augapfel | 16.52.00 ↔ Exenteration der Orbita mit therapeutischem Entfernen von Orbitaknochen, n.n.bez. |
| 15.3X.99 ↔ Operationen an zwei oder mehreren äusseren Augenmuskeln mit temporärer Ablösung vom Augapfel, sonstige | 16.52.10 ↔ Exenteration der Orbita mit therapeutischem Entfernen von Orbitaknochen, mit Erhalt der Lidhaut |
| 15.4X.00 ↔ Operationen an zwei oder mehreren äusseren Augenmuskeln ohne temporäre Ablösung von Augapfel, n.n.bez. | 16.52.11 ↔ Exenteration der Orbita mit therapeutischem Entfernen von Orbitaknochen, ohne Erhalt der Lidhaut |
| 15.4X.10 ↔ Operation an zwei geraden Augenmuskeln ohne temporäre Ablösung von Augapfel | 16.52.99 ↔ Exenteration der Orbita mit therapeutischem Entfernen von Orbitaknochen, sonstige |
| 15.4X.11 ↔ Operation an mindestens drei schrägen Augenmuskeln ohne temporäre Ablösung von Augapfel | 16.59.00 ↔ Sonstige Exenteration der Orbita, n.n.bez. |
| 15.4X.12 ↔ Sonstige Operation an mindestens zwei geraden sowie mindestens zwei schrägen Augenmuskeln ohne temporäre Ablösung von Augapfel | 16.59.10 ↔ Sonstige Exenteration der Orbita, mit Erhalt der Lidhaut |
| 15.4X.20 ↔ Myopexie an zwei geraden Augenmuskeln ohne temporäre Ablösung von Augapfel | 16.59.11 ↔ Sonstige Exenteration der Orbita, ohne Erhalt der Lidhaut |
| 15.4X.21 ↔ Myopexie an mindestens zwei geraden Augenmuskeln mit Operation an mindestens einem weiteren Augenmuskel ohne temporäre Ablösung von Augapfel | 16.59.99 ↔ Sonstige Exenteration der Orbita, sonstige |
| | 16.61.00 ↔ Sekundäres Einsetzen eines Augenimplantats, n.n.bez. |
| | 16.61.10 ↔ Sekundäres Einsetzen eines Augenimplantats, Haut-Fettgewebe-Transplantat |
| | 16.61.99 ↔ Sekundäres Einsetzen eines Augenimplantats, sonstige |
| | 16.62.00 ↔ Revision und Reinsertion eines Augenimplantats, n.n.bez. |
| | 16.62.10 ↔ Revision eines Augenimplantats |
| | 16.62.20 ↔ Wechsel eines Augenimplantats, Einführung eines Haut-Fettgewebe-Transplantates |
| | 16.62.29 ↔ Sonstiger Wechsel eines Augenimplantats |
| | 16.62.99 ↔ Revision und Reinsertion eines Augenimplantats, sonstige |
| | 16.63 ↔ Revision einer E nukleationstasche mit Transplantat |
| | 16.64 ↔ Sonstige Revision einer E nukleationstasche |
| | 16.65.00 ↔ Sekundäres Transplantat in eine Exenterationshöhle, n.n.bez. |

| | | | |
|------------|---|------------|---|
| 16.65.10 ↔ | Sekundäres Transplantat in eine Exenterationshöhle, Haut-Fettgewebe-Transplantat | 19.29.13 ↔ | Sonstige Revision einer Stapesplastik (ohne Inkus-Ersatz) |
| 16.65.99 ↔ | Sekundäres Transplantat in eine Exenterationshöhle, sonstige | 19.29.99 ↔ | Sonstige Revision einer Stapedotomie, Stapedektomie und Stapesplastik, sonstige |
| 16.66 ↔ | Sonstige Revision einer Exenterationshöhle | 19.3 ↔ | Sonstige Operationen an den Gehörknöchelchen |
| 16.71 ↔ | Entfernen eines Augenimplantats | 19.4 ↔ | Myringoplastik |
| 16.72 ↔ | Entfernen eines Orbitaimplantats | 19.52 ↔ | Tympanoplastik Typ II |
| 16.81 ↔ | Versorgung einer Orbitawunde | 19.53 ↔ | Tympanoplastik Typ III |
| 16.82 ↔ | Versorgung einer Bulbusruptur | 19.54 ↔ | Tympanoplastik Typ IV |
| 16.89 ↔ | Versorgung einer Verletzung von Orbita und Augapfel, sonstige | 19.55 ↔ | Tympanoplastik Typ V |
| 16.92 ↔ | Exzision einer Orbitaläsion | 19.56.00 ↔ | Tympanoplastik und Ossikuloplastik, n.n.bez. |
| 16.98.10 ↔ | Rekonstruktion der Orbita, n.n.bez. | 19.56.10 ↔ | Tympanoplastik mit Antrotomie, Attikotomie, Attikoantrotomie oder Mastoidektomie, ohne Implantation einer Prothese oder mit Implantation eines autogenen Ossikels |
| 16.98.11 ↔ | Rekonstruktion der Orbitawand mit mikrovaskulärem Lappen | 19.56.11 ↔ | Tympanoplastik mit Antrotomie, Attikotomie, Attikoantrotomie oder Mastoidektomie, mit Implantation einer alloplastischen, allogenen oder xenogenen Prothese |
| 16.98.19 ↔ | Sonstige Rekonstruktion der Orbitawand | 19.56.20 ↔ | Tympanoplastik mit Anlage einer Ohrradikalhöhle (offene Kavität), ohne Implantation einer Prothese oder mit Implantation eines autogenen Ossikels |
| 16.98.20 ↔ | Knöcherne Dekompression der Orbita | 19.56.21 ↔ | Tympanoplastik mit Anlage einer Ohrradikalhöhle (offene Kavität), mit Implantation einer alloplastischen, allogenen oder xenogenen Prothese |
| 16.98.21 ↔ | Resektion von Fettgewebe aus der Orbita | 19.56.99 ↔ | Tympanoplastik und Ossikuloplastik, sonstige |
| 18.32 ↔ | Resektion der Ohrmuschel, total | 19.6 ↔ | Revision einer Tympanoplastik |
| 18.33 ↔ | Exzision von Knorpel am äusseren Ohr zur Transplantation | 19.9X.11 ↔ | Verkleinerung einer Radikalhöhle |
| 18.5 ↔ | Chirurgische Korrektur abstehender Ohren | 19.9X.12 ↔ | Rekonstruktion des Mittelohrs, Reimplantation, Rekonstruktion der hinteren Gehörgangswand |
| 18.6X.00 ↔ | Rekonstruktion des äusseren Gehörgangs, n.n.bez. | 19.9X.13 ↔ | Rekonstruktion des Mittelohrs |
| 18.6X.10 ↔ | Erweiterung des äusseren Gehörgangs | 19.9X.14 ↔ | Verschluss einer Mastoid-Fistel |
| 18.6X.20 ↔ | Rekonstruktion eines (bestehenden) äusseren Gehörgangs | 19.9X.19 ↔ | Mikrochirurgische Operationen am Mittelohr, sonstige |
| 18.6X.30 ↔ | Rekonstruktion eines (nicht bestehenden) äusseren Gehörgangs | 19.9X.99 ↔ | Sonstige plastische Rekonstruktion am Mittelohr, sonstige |
| 18.6X.99 ↔ | Rekonstruktion des äusseren Gehörgangs, sonstige | 20.21 ↔ | Inzision am Mastoid |
| 18.71.00 ↔ | Ohrmuschelaufbau, n.n.bez. | 20.22 ↔ | Inzision an den Pyramidenzellen |
| 18.71.10 ↔ | Ohrmuschelaufbau, partiell, n.n.bez. | 20.40 ↔ | Mastoidektomie, n.n.bez. |
| 18.71.11 ↔ | Ohrmuschelaufbau, partiell mit Gewebeexpander | 20.41 ↔ | Einfache Mastoidektomie |
| 18.71.12 ↔ | Ohrmuschelaufbau, partiell mit Galealappen | 20.42 ↔ | Radikale Mastoidektomie |
| 18.71.13 ↔ | Ohrmuschelaufbau, partiell mit Knorpeltransplantat | 20.43.00 ↔ | Mastoidektomie, mit Freilegung des Fazialiskanals, n.n.bez. |
| 18.71.14 ↔ | Ohrmuschelaufbau, partiell mit mikrovaskulärem Lappen | 20.43.11 ↔ | Mastoidektomie, mit Freilegung des Fazialiskanals, ohne Dekompression des Nerven |
| 18.71.19 ↔ | Ohrmuschelaufbau, partiell, sonstige | 20.43.12 ↔ | Mastoidektomie, mit Freilegung des Fazialiskanals, mit Dekompression des Nerven |
| 18.71.20 ↔ | Ohrmuschelaufbau, total, n.n.bez. | 20.43.99 ↔ | Mastoidektomie, mit Freilegung des Fazialiskanals, sonstige |
| 18.71.21 ↔ | Ohrmuschelaufbau, total mit Gewebeexpander | 20.44.00 ↔ | Mastoidektomie, subtotale Resektion des Felsenbeins [subtotale Petrosektomie], n.n.bez. |
| 18.71.22 ↔ | Ohrmuschelaufbau, total mit Galealappen | 20.44.11 ↔ | Mastoidektomie, subtotale Resektion des Felsenbeins [subtotale Petrosektomie], ohne Obliteration |
| 18.71.23 ↔ | Ohrmuschelaufbau, total mit Knorpeltransplantat | 20.44.12 ↔ | Mastoidektomie, subtotale Resektion des Felsenbeins [subtotale Petrosektomie], mit Obliteration von Fettgewebe |
| 18.71.24 ↔ | Ohrmuschelaufbau, total mit mikrovaskulärem Lappen | 20.44.13 ↔ | Mastoidektomie, subtotale Resektion des Felsenbeins [subtotale Petrosektomie], mit Obliteration von Muskelgewebe |
| 18.71.29 ↔ | Ohrmuschelaufbau, total, sonstige | 20.44.14 ↔ | Mastoidektomie, subtotale Resektion des Felsenbeins [subtotale Petrosektomie], mit Obliteration von Fett- sowie Muskelgewebe |
| 18.71.30 ↔ | Implantation von alloplastischen Materialien beim Aufbau einer Ohrmuschel | 20.44.99 ↔ | Mastoidektomie, subtotale Resektion des Felsenbeins [subtotale Petrosektomie], sonstige |
| 18.71.99 ↔ | Ohrmuschelaufbau, sonstige | 20.45.10 ↔ | Mastoidektomie, partielle Resektion des Felsenbeins, n.n.bez. |
| 18.72 ↔ | Reinsertion eines amputierten Ohres | 20.45.11 ↔ | Mastoidektomie, partielle Resektion des Felsenbeins, ohne Obliteration |
| 19.0 ↔ | Mobilisation des Stapes | 20.45.12 ↔ | Mastoidektomie, partielle Resektion des Felsenbeins, mit Obliteration von Fettgewebe |
| 19.11 ↔ | Stapedektomie und Stapesplastik mit Einpassen einer Stapesprothese | | |
| 19.19.00 ↔ | Sonstige Stapedektomie und Stapesplastiken, n.n.bez. | | |
| 19.19.10 ↔ | Stapedotomie mit Einpassen einer autogenen Stapesprothese (Inkus-Stapedotomie) | | |
| 19.19.11 ↔ | Stapedotomie mit Einpassen einer alloplastischen Stapesprothese (Inkus-Stapedotomie) | | |
| 19.19.12 ↔ | Malleo-Stapedotomie | | |
| 19.19.99 ↔ | Sonstige Stapedektomie und Stapesplastiken, sonstige | | |
| 19.21 ↔ | Revision einer Stapedotomie, Stapedektomie und Stapesplastik mit Inkus-Ersatz | | |
| 19.29.00 ↔ | Sonstige Revision einer Stapedotomie, Stapedektomie und Stapesplastik, n.n.bez. | | |
| 19.29.10 ↔ | Sonstige Revision einer Stapedotomie und Stapedektomie mit Stapesprothese | | |
| 19.29.11 ↔ | Sonstige Revision einer Stapedotomie und Stapedektomie mit autogener Stapesprothese | | |
| 19.29.12 ↔ | Sonstige Revision einer Stapedotomie und Stapedektomie mit alloplastischer Stapesprothese | | |

| | | | |
|------------|---|------------|--|
| 20.45.13 ↔ | Mastoidektomie, partielle Resektion des Felsenbeins, mit Obliteration von Muskelgewebe | 21.83.11 ↔ | Septorhinoplastik mit Korrektur des Knorpels oder des Knochens, mit distalen autogenen Transplantaten, allogenen oder xenogenen Transplantaten |
| 20.45.14 ↔ | Mastoidektomie, partielle Resektion des Felsenbeins, mit Obliteration von Fett- sowie Muskelgewebe | 21.83.12 ↔ | Septorhinoplastik mit Korrektur des Knochens sowie des Knorpels |
| 20.45.15 ↔ | Styloidektomie | 21.83.20 ↔ | Totale plastische Nasenrekonstruktion mit Implantation von alloplastischen Materialien |
| 20.45.99 ↔ | Mastoidektomie, partielle Resektion des Felsenbeins, sonstige | 21.83.99 ↔ | Totale plastische Nasenrekonstruktion, sonstige |
| 20.49 ↔ | Mastoidektomie, sonstige | 21.84 ↔ | Revision einer Rhinoplastik |
| 20.61.00 ↔ | (Initiale) Fenestration am Innenohr, n.n.bez. | 21.85 ↔ | Augmentationsrhinoplastik |
| 20.61.10 ↔ | Fenestration am Innenohr, ohne Implantation einer Prothese (initiales Verfahren) | 21.86.00 ↔ | Rhinoplastik der Nasenweichteile, n.n.bez. |
| 20.61.99 ↔ | (Initiale) Fenestration am Innenohr, sonstige | 21.86.10 ↔ | Rhinoplastik der Nasenweichteile, äussere Nase |
| 20.62.00 ↔ | Revision einer Fenestration am Innenohr, n.n.bez. | 21.86.11 ↔ | Rhinoplastik mit lokalen oder distalen Lappen |
| 20.62.10 ↔ | Revision einer Fenestration am Innenohr, ohne Implantation einer Prothese | 21.86.99 ↔ | Rhinoplastik der Nasenweichteile, sonstige |
| 20.62.99 ↔ | Revision einer Fenestration am Innenohr, sonstige | 21.87 ↔ | Sonstige Rhinoplastik |
| 20.71 ↔ | Endolymphatischer Shunt | 21.89 ↔ | Plastische Rekonstruktion und Operationen an der Nase, sonstige |
| 20.79.10 ↔ | Exzision einer Läsion am Labyrinth | 22.31 ↔ | Radikale Operation des Sinus maxillaris |
| 20.79.11 ↔ | Kochleosacotomie | 22.41.00 ↔ | Sinusotomie des Sinus frontalis, n.n.bez. |
| 20.79.20 ↔ | Labyrinthektomie, transtympanal | 22.41.10 ↔ | Sinusotomie des Sinus frontalis von aussen |
| 20.79.21 ↔ | Labyrinthektomie, transmastoidal | 22.41.11 ↔ | Sinusotomie des Sinus frontalis, endonasal |
| 20.79.22 ↔ | Labyrinthdestruktion, transtympanal | 22.41.12 ↔ | Sinusotomie des Sinus frontalis, Anlage einer Mediandrainage |
| 20.79.23 ↔ | Labyrinthdestruktion, transmastoidal | 22.41.99 ↔ | Sinusotomie des Sinus frontalis, sonstige |
| 20.79.99 ↔ | Sonstige Inzision, Exzision und Destruktion am Innenohr, sonstige | 22.42.00 ↔ | Sinusektomie des Sinus frontalis, n.n.bez. |
| 20.8 ↔ | Operationen an der Tuba auditiva | 22.42.10 ↔ | Osteoplastische Operation des Sinus frontalis mit Obliteration |
| 20.91 ↔ | Tympanosympathektomie | 22.42.11 ↔ | Osteoplastische Operation des Sinus frontalis ohne Obliteration |
| 20.92 ↔ | Revision einer Mastoidektomie | 22.42.99 ↔ | Sinusektomie des Sinus frontalis, sonstige |
| 20.93 ↔ | Plastische Rekonstruktion am runden und ovalen Fenster | 22.52 ↔ | Sphenoidotomie |
| 20.95.00 ↔ | Implantation eines elektromagnetischen Hörapparates, n.n.bez. | 22.60 ↔ | Sonstige nasale Sinusektomie, n.n.bez. |
| 20.95.10 ↔ | Implantation oder Wechsel eines aktiven Hörapparates ohne Unterbrechung der Gehörknöchelchenkette | 22.61 ↔ | Exzision einer Läsion am Sinus maxillaris durch den Zugang nach Caldwell-Luc |
| 20.95.11 ↔ | Implantation oder Wechsel eines aktiven Hörapparates mit Unterbrechung der Gehörknöchelchenkette | 22.62.00 ↔ | Exzision einer Läsion am Sinus maxillaris durch anderen Zugang, n.n.bez. |
| 20.95.99 ↔ | Implantation eines elektromagnetischen Hörapparates, sonstige | 22.62.10 ↔ | Exzision einer Läsion am Sinus maxillaris, endoskopisch, n.n.bez. |
| 20.96 ↔ | Implantation oder Ersatz einer Kochleaprothese, n.n.bez. | 22.62.11 ↔ | Endonasale Resektion der medialen Wand des Sinus maxillaris |
| 20.97 ↔ | Implantation oder Ersatz einer einkanaligen Kochleaprothese | 22.62.19 ↔ | Exzision einer Läsion am Sinus maxillaris, endoskopisch, sonstige |
| 20.98 ↔ | Implantation oder Ersatz einer mehrkanaligen Kochleaprothese | 22.62.20 ↔ | Exzision einer Läsion am Sinus maxillaris, offen chirurgisch, n.n.bez. |
| 20.99.10 ↔ | Implantation von Knochenverankerungen am Felsenbein, Mittel- oder Innenohr | 22.62.21 ↔ | Mediale Resektion der Kieferhöhlenwand, offen chirurgisch |
| 20.99.20 ↔ | Verschluss einer Labyrinthfistel | 22.62.29 ↔ | Exzision einer Läsion am Sinus maxillaris, offen chirurgisch, sonstige |
| 20.99.30 ↔ | Entfernung eines Kochleaimplantats oder implantierbaren Hörgerätes | 22.62.99 ↔ | Exzision einer Läsion am Sinus maxillaris durch anderen Zugang, sonstige |
| 21.04 ↔ | Stillung einer Epistaxis durch Ligatur der Aa. ethmoidales | 22.63.00 ↔ | Ethmoidektomie, n.n.bez. |
| 21.05 ↔ | Stillung einer Epistaxis durch (transantrale) Ligatur der A. maxillaris | 22.63.10 ↔ | Ethmoidektomie von aussen |
| 21.06 ↔ | Stillung einer Epistaxis durch Ligatur der A. carotis externa | 22.63.11 ↔ | Ethmoidektomie, endonasal oder transmaxillär |
| 21.07 ↔ | Stillung einer Epistaxis durch Exzision von nasaler Mukosa sowie Hauttransplantation an Septum und laterale Nasenwand | 22.63.99 ↔ | Ethmoidektomie, sonstige |
| 21.4X.00 ↔ | Resektion der Nase, n.n.bez. | 22.64 ↔ | Sphenoidektomie |
| 21.4X.12 ↔ | Resektion der Nase, partiell | 22.71 ↔ | Verschluss einer Fistel eines Sinus paranasales |
| 21.4X.22 ↔ | Resektion der Nase, subtotal | 22.79.00 ↔ | Sonstige Rekonstruktion eines Sinus paranasales, n.n.bez. |
| 21.4X.32 ↔ | Resektion der Nase, total | 22.79.10 ↔ | Rekonstruktion des Os frontale |
| 21.4X.99 ↔ | Resektion der Nase, sonstige | 22.79.11 ↔ | Rekonstruktion oder Kranialisierung einer Wand des Sinus frontalis |
| 21.82 ↔ | Verschluss einer Nasenfistel | 22.79.19 ↔ | Sonstige Rekonstruktion eines Sinus paranasales, sonstige |
| 21.83.00 ↔ | Totale plastische Nasenrekonstruktion, n.n.bez. | 24.2X.10 ↔ | Gingivoplastik mit Transplantat oder Implantat |
| 21.83.10 ↔ | Septorhinoplastik mit Korrektur des Knorpels oder des Knochens, mit lokalen autogenen Transplantaten | 24.4X.00 ↔ | Exzision einer Zahnläsion am Kiefer, n.n.bez. |
| | | 24.4X.10 ↔ | Exzision einer Zahnläsion am Kiefer mit Eröffnung von Kieferhöhle oder Nasenboden |
| | | 24.4X.11 ↔ | Exzision einer Zahnläsion am Kiefer mit Nervendarstellung |
| | | 24.5X.00 ↔ | Alveoloplastik, n.n.bez. |

| | |
|--|--|
| 24.5X.10 ↔ Alveoloplastik mit Transplantat | 25.3X.10 ↔ Vollständige Glossektomie, transoraler Zugang, n.n.bez. |
| 24.5X.99 ↔ Alveoloplastik, sonstige | 25.3X.11 ↔ Vollständige Glossektomie, transoraler Zugang, ohne Rekonstruktion |
| 24.91.10 ↔ Vestibulumplastik | 25.3X.12 ↔ Vollständige Glossektomie, transoraler Zugang, Rekonstruktion mit lokaler Schleimhaut |
| 24.91.11 ↔ Mundbodensenkung | 25.3X.13 ↔ Vollständige Glossektomie, transoraler Zugang, Rekonstruktion mit myokutanem Lappen |
| 24.91.99 ↔ Extension oder Vertiefung des Sulcus buccolabialis oder lingualis, sonstige | 25.3X.14 ↔ Vollständige Glossektomie, transoraler Zugang, Rekonstruktion mit freiem mikrovaskulär- anastomosierten Transplantat |
| 25.2X.00 ↔ Partielle Glossektomie, n.n.bez. | 25.3X.19 ↔ Vollständige Glossektomie, transoraler Zugang, mit sonstiger Rekonstruktion |
| 25.2X.09 ↔ Partielle Glossektomie, sonstige | 25.3X.20 ↔ Vollständige Glossektomie, transmandibulärer Zugang, n.n.bez. |
| 25.2X.10 ↔ Partielle Glossektomie, transoraler Zugang, n.n.bez. | 25.3X.21 ↔ Vollständige Glossektomie, transmandibulärer Zugang, ohne Rekonstruktion |
| 25.2X.11 ↔ Partielle Glossektomie, transoraler Zugang, ohne Rekonstruktion | 25.3X.22 ↔ Vollständige Glossektomie, transmandibulärer Zugang, Rekonstruktion mit lokaler Schleimhaut |
| 25.2X.12 ↔ Partielle Glossektomie, transoraler Zugang, Rekonstruktion mit lokaler Schleimhaut | 25.3X.23 ↔ Vollständige Glossektomie, transmandibulärer Zugang, Rekonstruktion mit myokutanem Lappen |
| 25.2X.13 ↔ Partielle Glossektomie, transoraler Zugang, Rekonstruktion mit myokutanem Lappen | 25.3X.24 ↔ Vollständige Glossektomie, transmandibulärer Zugang, Rekonstruktion mit freiem mikrovaskulär- anastomosierten Transplantat |
| 25.2X.14 ↔ Partielle Glossektomie, transoraler Zugang, Rekonstruktion mit freiem mikrovaskulär- anastomosierten Transplantat | 25.3X.29 ↔ Vollständige Glossektomie, transmandibulärer Zugang, mit sonstiger Rekonstruktion |
| 25.2X.19 ↔ Partielle Glossektomie, transoraler Zugang, mit sonstiger Rekonstruktion | 25.3X.30 ↔ Vollständige Pelviglossektomie, transoraler Zugang, n.n.bez. |
| 25.2X.20 ↔ Partielle Glossektomie, transmandibulärer Zugang, n.n.bez. | 25.3X.31 ↔ Vollständige Pelviglossektomie, transoraler Zugang, ohne Rekonstruktion |
| 25.2X.21 ↔ Partielle Glossektomie, transmandibulärer Zugang, ohne Rekonstruktion | 25.3X.32 ↔ Vollständige Pelviglossektomie, transoraler Zugang, Rekonstruktion mit lokaler Schleimhaut |
| 25.2X.22 ↔ Partielle Glossektomie, transmandibulärer Zugang, Rekonstruktion mit lokaler Schleimhaut | 25.3X.33 ↔ Vollständige Pelviglossektomie, transoraler Zugang, Rekonstruktion mit myokutanem Lappen |
| 25.2X.23 ↔ Partielle Glossektomie, transmandibulärer Zugang, Rekonstruktion mit myokutanem Lappen | 25.3X.34 ↔ Vollständige Pelviglossektomie, transoraler Zugang, Rekonstruktion mit freiem mikrovaskulär- anastomosierten Transplantat |
| 25.2X.24 ↔ Partielle Glossektomie, transmandibulärer Zugang, Rekonstruktion mit freiem mikrovaskulär- anastomosierten Transplantat | 25.3X.39 ↔ Vollständige Pelviglossektomie, transoraler Zugang, mit sonstiger Rekonstruktion |
| 25.2X.29 ↔ Partielle Glossektomie, transmandibulärer Zugang, mit sonstiger Rekonstruktion | 25.3X.40 ↔ Vollständige Pelviglossektomie, transmandibulärer Zugang, n.n.bez. |
| 25.2X.30 ↔ Pelviglossektomie, transoraler Zugang, n.n.bez. | 25.3X.41 ↔ Vollständige Pelviglossektomie, transmandibulärer Zugang, ohne Rekonstruktion |
| 25.2X.31 ↔ Pelviglossektomie, transoraler Zugang, ohne Rekonstruktion | 25.3X.42 ↔ Vollständige Pelviglossektomie, transmandibulärer Zugang, Rekonstruktion mit lokaler Schleimhaut |
| 25.2X.32 ↔ Pelviglossektomie, transoraler Zugang, Rekonstruktion mit lokaler Schleimhaut | 25.3X.43 ↔ Vollständige Pelviglossektomie, transmandibulärer Zugang, Rekonstruktion mit myokutanem Lappen |
| 25.2X.33 ↔ Pelviglossektomie, transoraler Zugang, Rekonstruktion mit myokutanem Lappen | 25.3X.44 ↔ Vollständige Pelviglossektomie, transmandibulärer Zugang, Rekonstruktion mit freiem mikrovaskulär- anastomosierten Transplantat |
| 25.2X.34 ↔ Pelviglossektomie, transoraler Zugang, Rekonstruktion mit freiem mikrovaskulär- anastomosierten Transplantat | 25.3X.49 ↔ Vollständige Pelviglossektomie, transmandibulärer Zugang, mit sonstiger Rekonstruktion |
| 25.2X.39 ↔ Pelviglossektomie, transoraler Zugang, mit sonstiger Rekonstruktion | 25.3X.50 ↔ Vollständige Pelviglossomandibulektomie, n.n.bez. |
| 25.2X.40 ↔ Pelviglossektomie, transmandibulärer Zugang, n.n.bez. | 25.3X.51 ↔ Vollständige Pelviglossomandibulektomie, ohne Rekonstruktion |
| 25.2X.41 ↔ Pelviglossektomie, transmandibulärer Zugang, ohne Rekonstruktion | 25.3X.52 ↔ Vollständige Pelviglossomandibulektomie, Rekonstruktion mit lokaler Schleimhaut |
| 25.2X.42 ↔ Pelviglossektomie, transmandibulärer Zugang, Rekonstruktion mit lokaler Schleimhaut | 25.3X.53 ↔ Vollständige Pelviglossomandibulektomie, Rekonstruktion mit myokutanem Lappen |
| 25.2X.43 ↔ Pelviglossektomie, transmandibulärer Zugang, Rekonstruktion mit myokutanem Lappen | 25.3X.54 ↔ Vollständige Pelviglossomandibulektomie, Rekonstruktion mit freiem mikrovaskulär- anastomosierten Transplantat |
| 25.2X.44 ↔ Pelviglossektomie, transmandibulärer Zugang, Rekonstruktion mit freiem mikrovaskulär- anastomosierten Transplantat | 25.3X.59 ↔ Vollständige Pelviglossomandibulektomie, mit sonstiger Rekonstruktion |
| 25.2X.49 ↔ Pelviglossektomie, transmandibulärer Zugang, mit sonstiger Rekonstruktion | 25.4X.00 ↔ Radikale Glossektomie, n.n.bez. |
| 25.2X.50 ↔ Pelviglossomandibulektomie, n.n.bez. | 25.4X.10 ↔ Radikale Glossektomie, transoraler Zugang, n.n.bez. |
| 25.2X.51 ↔ Pelviglossomandibulektomie, ohne Rekonstruktion | 25.4X.11 ↔ Radikale Glossektomie, transoraler Zugang, ohne Rekonstruktion |
| 25.2X.52 ↔ Pelviglossomandibulektomie, Rekonstruktion mit lokaler Schleimhaut | 25.4X.12 ↔ Radikale Glossektomie, transoraler Zugang, Rekonstruktion mit lokaler Schleimhaut |
| 25.2X.53 ↔ Pelviglossomandibulektomie, Rekonstruktion mit myokutanem Lappen | |
| 25.2X.54 ↔ Pelviglossomandibulektomie, Rekonstruktion mit freiem mikrovaskulär-anastomosierten Transplantat | |
| 25.2X.59 ↔ Pelviglossomandibulektomie, mit sonstiger Rekonstruktion | |
| 25.3X.00 ↔ Vollständige Glossektomie, n.n.bez. | |
| 25.3X.09 ↔ Vollständige Glossektomie, sonstige | |

| | | | |
|------------|--|------------|--|
| 25.4X.13 ↔ | Radikale Glossektomie, transoraler Zugang, Rekonstruktion mit myokutanem Lappen | 26.30 ↔ | Sialoadenektomie, n.n.bez. |
| 25.4X.14 ↔ | Radikale Glossektomie, transoraler Zugang, Rekonstruktion mit freiem mikrovaskulär-anastomosierten Transplantat | 26.31.00 ↔ | Partielle Sialoadenektomie, n.n.bez. |
| 25.4X.19 ↔ | Radikale Glossektomie, transoraler Zugang, mit sonstiger Rekonstruktion | 26.31.10 ↔ | Partielle Parotidektomie ohne intraoperatives Fazialismonitoring |
| 25.4X.20 ↔ | Radikale Glossektomie, transmandibulärer Zugang, n.n.bez. | 26.31.11 ↔ | Partielle Parotidektomie mit intraoperatives Fazialismonitoring |
| 25.4X.21 ↔ | Radikale Glossektomie, transmandibulärer Zugang, ohne Rekonstruktion | 26.31.99 ↔ | Partielle Sialoadenektomie, sonstige |
| 25.4X.22 ↔ | Radikale Glossektomie, transmandibulärer Zugang, Rekonstruktion mit lokaler Schleimhaut | 26.32.00 ↔ | Vollständige Sialoadenektomie, n.n.bez. |
| 25.4X.23 ↔ | Radikale Glossektomie, transmandibulärer Zugang, Rekonstruktion mit myokutanem Lappen | 26.32.10 ↔ | Vollständige Parotidektomie mit Erhaltung des N. facialis, ohne intraoperatives Fazialismonitoring |
| 25.4X.24 ↔ | Radikale Glossektomie, transmandibulärer Zugang, Rekonstruktion mit freiem mikrovaskulär-anastomosierten Transplantat | 26.32.11 ↔ | Vollständige Parotidektomie mit Erhaltung des N. facialis, mit intraoperatives Fazialismonitoring |
| 25.4X.29 ↔ | Radikale Glossektomie, transmandibulärer Zugang, mit sonstiger Rekonstruktion | 26.32.20 ↔ | Vollständige Parotidektomie mit Resektion und Rekonstruktion des N. facialis |
| 25.4X.30 ↔ | Radikale Pelviglossektomie, transoraler Zugang, n.n.bez. | 26.32.30 ↔ | Vollständige Resektion Glandula submandibularis |
| 25.4X.31 ↔ | Radikale Pelviglossektomie, transoraler Zugang, ohne Rekonstruktion | 26.32.99 ↔ | Vollständige Sialoadenektomie, sonstige |
| 25.4X.32 ↔ | Radikale Pelviglossektomie, transoraler Zugang, Rekonstruktion mit lokaler Schleimhaut | 26.41.00 ↔ | Naht einer Risswunde an einer Speicheldrüse, n.n.bez. |
| 25.4X.33 ↔ | Radikale Pelviglossektomie, transoraler Zugang, Rekonstruktion mit myokutanem Lappen | 26.41.10 ↔ | Naht einer Risswunde an einem Speicheldrüsengang |
| 25.4X.34 ↔ | Radikale Pelviglossektomie, transoraler Zugang, Rekonstruktion mit freiem mikrovaskulär-anastomosierten Transplantat | 26.41.99 ↔ | Naht einer Risswunde an einer Speicheldrüse, sonstige |
| 25.4X.39 ↔ | Radikale Pelviglossektomie, transoraler Zugang, mit sonstiger Rekonstruktion | 26.42 ↔ | Verschluss einer Speicheldrüsenfistel |
| 25.4X.40 ↔ | Radikale Pelviglossektomie, transmandibulärer Zugang, n.n.bez. | 26.49.00 ↔ | Sonstige plastische Rekonstruktion an Speicheldrüse oder -gang, n.n.bez. |
| 25.4X.41 ↔ | Radikale Pelviglossektomie, transmandibulärer Zugang, ohne Rekonstruktion | 26.49.10 ↔ | Fistulisierung einer Speicheldrüse |
| 25.4X.42 ↔ | Radikale Pelviglossektomie, transmandibulärer Zugang, Rekonstruktion mit lokaler Schleimhaut | 26.49.11 ↔ | Transplantation einer Speichelgangöffnung |
| 25.4X.43 ↔ | Radikale Pelviglossektomie, transmandibulärer Zugang, Rekonstruktion mit myokutanem Lappen | 26.49.12 ↔ | Verlagerung eines Speicheldrüsenausführungsganges |
| 25.4X.44 ↔ | Radikale Pelviglossektomie, transmandibulärer Zugang, Rekonstruktion mit freiem mikrovaskulär-anastomosierten Transplantat | 26.49.99 ↔ | Sonstige plastische Rekonstruktion an Speicheldrüse oder -gang, sonstige |
| 25.4X.49 ↔ | Radikale Pelviglossektomie, transmandibulärer Zugang, mit sonstiger Rekonstruktion | 27.31.00 ↔ | Lokale Exzision oder Destruktion von Läsion oder Gewebe am knöchernen Gaumen, n.n.bez. |
| 25.4X.50 ↔ | Radikale Pelviglossomandibulektomie, n.n.bez. | 27.31.10 ↔ | Lokale Exzision von Läsion oder Gewebe am knöchernen Gaumen |
| 25.4X.51 ↔ | Radikale Pelviglossomandibulektomie, ohne Rekonstruktion | 27.31.20 ↔ | Partielle Exzision von Läsion oder Gewebe am knöchernen Gaumen |
| 25.4X.52 ↔ | Radikale Pelviglossomandibulektomie, Rekonstruktion mit lokaler Schleimhaut | 27.31.30 ↔ | Destruktion von Läsion oder Gewebe am knöchernen Gaumen |
| 25.4X.53 ↔ | Radikale Pelviglossomandibulektomie, Rekonstruktion mit myokutanem Lappen | 27.31.99 ↔ | Lokale Exzision oder Destruktion von Läsion oder Gewebe am knöchernen Gaumen, sonstige |
| 25.4X.54 ↔ | Radikale Pelviglossomandibulektomie, Rekonstruktion mit freiem mikrovaskulär-anastomosierten Transplantat | 27.32.00 ↔ | Ausgedehnte Exzision oder Destruktion von Läsion oder Gewebe am knöchernen Gaumen, n.n.bez. |
| 25.4X.59 ↔ | Radikale Pelviglossomandibulektomie, mit sonstiger Rekonstruktion | 27.32.10 ↔ | Totale transorale Exstirpation von Läsion oder Gewebe am knöchernen Gaumen |
| 25.4X.99 ↔ | Radikale Glossektomie, sonstige | 27.32.11 ↔ | Radikale transmandibuläre Exzision [En-bloc-Resektion] von Läsion oder Gewebe am knöchernen Gaumen |
| 25.59.00 ↔ | Sonstige Zungenrekonstruktion und Zungenplastik, n.n.bez. | 27.32.12 ↔ | Radikale transfazial Exzision [En-bloc-Resektion] von Läsion oder Gewebe am knöchernen Gaumen |
| 25.59.10 ↔ | Plastische Rekonstruktion der Zunge, n.n.bez. | 27.32.99 ↔ | Ausgedehnte Exzision oder Destruktion von Läsion oder Gewebe am knöchernen Gaumen, sonstige |
| 25.59.11 ↔ | Reduktionsplastik der Zunge | 27.54.00 ↔ | Plastische Rekonstruktion einer (angeborenen) Lippenspalte, n.n.bez. |
| 25.59.99 ↔ | Sonstige Zungenrekonstruktion und Zungenplastik, sonstige | 27.54.10 ↔ | Lippenplastik einer (angeborenen) Lippenspalte |
| 26.21 ↔ | Marsupialisation einer Speicheldrüsenzyste | 27.54.11 ↔ | Sekundäroperation einer (angeborenen) Lippenspalte |
| 26.29.00 ↔ | Sonstige Exzision einer Läsion an einer Speicheldrüse, n.n.bez. | 27.54.99 ↔ | Plastische Rekonstruktion einer (angeborenen) Lippenspalte, sonstige |
| 26.29.10 ↔ | Destruktion einer Speicheldrüse, n.n.bez. | 27.55.00 ↔ | Vollhauttransplantat an Lippe und Mund, n.n.bez. |
| 26.29.99 ↔ | Sonstige Exzision und Destruktion einer Läsion an einer Speicheldrüse, sonstige | 27.55.10 ↔ | Kleinflächiges Vollhauttransplantat an Lippe und Mund |
| | | 27.55.20 ↔ | Grossflächiges Vollhauttransplantat an Lippe und Mund |
| | | 27.55.99 ↔ | Vollhauttransplantat an Lippe und Mund, sonstige |
| | | 27.56.10 ↔ | Kleinflächiges Spalthauttransplantat an Lippe und Mund |
| | | 27.56.20 ↔ | Grossflächiges Spalthauttransplantat an Lippe und Mund |
| | | 27.56.30 ↔ | Kleinflächige heterologe Hauttransplantation an die Lippe |
| | | 27.56.40 ↔ | Grossflächig heterologe Hauttransplantation an die Lippe |

| | | | |
|------------|--|------------|--|
| 27.56.50 ↔ | Kleinflächige homologe Hauttransplantation an die Lippe | 28.4 ↔ | Exzision eines Tonsillenrestes |
| 27.56.60 ↔ | Grossflächig homologe Hauttransplantation an die Lippe | 28.5X.00 ↔ | Exzision der Zungengrundtonsille, n.n.bez. |
| 27.56.99 ↔ | Sonstiges Hauttransplantat an Lippe und Mund, sonstige | 28.5X.10 ↔ | Exzision der Zungengrundtonsille, transoral |
| 27.57.10 ↔ | Anbringen eines freien mikrovaskulär-anastomosierten Transplantats an Lippe und Mund | 28.5X.11 ↔ | Exzision der Zungengrundtonsille, durch Pharyngotomie |
| 27.57.11 ↔ | Anbringen eines gestielten Fernlappens an Lippe und Mund | 28.5X.99 ↔ | Exzision der Zungengrundtonsille, sonstige |
| 27.57.99 ↔ | Anbringen eines gestielten oder freien Lappens an Lippe und Mund, sonstige | 28.6 ↔ | Adenoidektomie ohne Tonsillektomie |
| 27.58 ↔ | Revision eines gestielten oder freien Lappens oder freien Hauttransplantates an Lippe und Mund | 28.91 ↔ | Entfernen eines Fremdkörpers von Tonsillen und Adenoiden durch Inzision |
| 27.59.20 ↔ | Kleinflächige Weichteildeckung durch kultivierte Keratinozyten an der Lippe | 28.92 ↔ | Exzision einer Läsion an Tonsillen und Adenoiden |
| 27.59.21 ↔ | Grossflächige Weichteildeckung durch kultivierte Keratinozyten an der Lippe | 29.2X.00 ↔ | Exzision von branchiogener Zyste oder Rest der Kiemenspalte, n.n.bez. |
| 27.59.30 ↔ | Kleinflächige temporäre Weichteildeckung durch Kombination mehrerer Verfahren an der Lippe | 29.2X.10 ↔ | Exzision einer lateralen Halszyste |
| 27.59.31 ↔ | Grossflächige temporäre Weichteildeckung durch Kombination mehrerer Verfahren an der Lippe | 29.2X.11 ↔ | Exzision von branchiogener Zyste oder Rest der Kiemenspalte als sekundär Eingriff |
| 27.59.40 ↔ | Sonstige plastische Rekonstruktion an Lippe und Mund mit freiem mikrovaskulär-anastomosierten Transplantat | 29.2X.20 ↔ | Operation an Kiemengangsresten, n.n.bez. |
| 27.59.41 ↔ | Sonstige plastische Rekonstruktion an Lippe und Mund mit gestieltem Fernlappen | 29.2X.21 ↔ | Operation an Kiemengangsresten, sekundärer Eingriff |
| 27.59.60 ↔ | Einsetzen eines Gewebeexpanders an der Lippe | 29.2X.99 ↔ | Exzision von branchiogener Zyste oder Rest der Kiemenspalte, sonstige |
| 27.59.99 ↔ | Sonstige plastische Rekonstruktion an Lippe und Mund, sonstige | 29.31 ↔ | Krikopharyngeale Myotomie |
| 27.62.00 ↔ | Korrektur einer Gaumenspalte, n.n.bez. | 29.32.00 ↔ | Pharyngeale Divertikulektomie, n.n.bez. |
| 27.62.10 ↔ | Primäre plastische Rekonstruktion am knöchernen Gaumen ohne Knochentransplantat | 29.32.10 ↔ | Endoskopisches Divertikulostomie eines Zenker-Divertikels |
| 27.62.11 ↔ | Primäre plastische Rekonstruktion am knöchernen Gaumen mit Knochentransplantat | 29.32.11 ↔ | Divertikulektomie eines Zenker-Divertikels |
| 27.62.12 ↔ | Primäre plastische Rekonstruktion am weichen Gaumen | 29.32.99 ↔ | Pharyngeale Divertikulektomie, sonstige |
| 27.62.20 ↔ | Sekundäre plastische Rekonstruktion am knöchernen Gaumen ohne Knochentransplantat | 29.33.00 ↔ | (Partielle) Pharyngektomie, n.n.bez. |
| 27.62.21 ↔ | Sekundäre plastische Rekonstruktion am knöchernen Gaumen mit Knochentransplantat | 29.33.10 ↔ | Partielle Pharyngektomie, ohne Rekonstruktion |
| 27.62.22 ↔ | Sekundäre plastische Rekonstruktion am weichen Gaumen | 29.33.11 ↔ | Partielle Pharyngektomie, Rekonstruktion mit gestieltem regionalen oder Fernlappen |
| 27.62.99 ↔ | Korrektur einer Gaumenspalte, sonstige | 29.33.12 ↔ | Partielle Pharyngektomie, Rekonstruktion mit freiem mikrovaskulär-anastomosierten Transplantat |
| 27.63.00 ↔ | Revision der Korrektur einer Gaumenspalte, n.n.bez. | 29.33.20 ↔ | Totale Pharyngektomie, Rekonstruktion mit gestieltem regionalen oder Fernlappen |
| 27.63.10 ↔ | Revision der Korrektur einer Gaumenspalte, Kieferplastik | 29.33.21 ↔ | Totale Pharyngektomie, Rekonstruktion mit freiem mikrovaskulär-anastomosierten Transplantat, freiem Darmtransplantat oder Magenhochzug |
| 27.63.11 ↔ | Revision der Korrektur einer Gaumenspalte, Kieferplastik mit Osteoplastik | 29.33.99 ↔ | (Partielle) Pharyngektomie, sonstige |
| 27.63.20 ↔ | Revision der Korrektur einer Gaumenspalte, Sekundäroperation der Kieferspalte | 29.4X.10 ↔ | Plastische Rekonstruktion am Pharynx, mit lokaler Schleimhaut oder freiem Hautlappen |
| 27.63.99 ↔ | Revision der Korrektur einer Gaumenspalte, sonstige | 29.4X.11 ↔ | Plastische Rekonstruktion am Pharynx, mit gestieltem myokutanen Lappen |
| 27.64 ↔ | Einsetzen eines Gaumenimplantats | 29.4X.12 ↔ | Plastische Rekonstruktion am Pharynx, mit mikrovaskulär anastomosiertem Transplantat, Darmtransplantat oder Magenhochzug |
| 27.69.10 ↔ | Plastische Rekonstruktion am weichen Gaumen | 29.4X.99 ↔ | Plastische Rekonstruktion am Pharynx, sonstige |
| 27.69.11 ↔ | Plastische Rekonstruktion am knöchernen Gaumen | 29.52 ↔ | Verschluss einer branchiogenen Fistel |
| 27.69.99 ↔ | Sonstige plastische Rekonstruktion am Gaumen, sonstige | 29.59 ↔ | Sonstige plastische Rekonstruktion am Pharynx, sonstige |
| 27.73 ↔ | Plastische Rekonstruktion an der Uvula | 29.99 ↔ | Sonstige Operationen am Pharynx, sonstige |
| 27.79 ↔ | Operationen an der Uvula, sonstige | 30.1X.00 ↔ | Hemilaryngektomie, n.n.bez. |
| 28.2X.00 ↔ | Tonsillektomie ohne Adenoidektomie, n.n.bez. | 30.1X.10 ↔ | Hemilaryngektomie, supraglottisch horizontal |
| 28.2X.10 ↔ | Partielle Resektion der Tonsille [Tonsillotomie] ohne Adenoidektomie | 30.1X.11 ↔ | Hemilaryngektomie, supraglottisch mit Zungengrundresektion |
| 28.2X.11 ↔ | Totale Tonsillektomie ohne Adenoidektomie | 30.1X.99 ↔ | Hemilaryngektomie, sonstige |
| 28.2X.12 ↔ | Abszess tonsillektomie | 30.21 ↔ | Epiglottidektomie |
| 28.2X.99 ↔ | Tonsillektomie ohne Adenoidektomie, sonstige | 30.22.00 ↔ | Chordektomie, n.n.bez. |
| 28.3X.00 ↔ | Tonsillektomie mit Adenoidektomie, n.n.bez. | 30.22.10 ↔ | Chordektomie, endolaryngeal |
| 28.3X.10 ↔ | Partielle Resektion der Tonsille [Tonsillotomie] mit Adenoidektomie | 30.22.11 ↔ | Chordektomie, durch Thyreotomie |
| 28.3X.11 ↔ | Totale Tonsillektomie mit Adenoidektomie | 30.22.99 ↔ | Chordektomie, sonstige |
| 28.3X.12 ↔ | Abszess tonsillektomie mit Adenoidektomie | 30.29.00 ↔ | Sonstige partielle Laryngektomie, n.n.bez. |
| 28.3X.99 ↔ | Tonsillektomie mit Adenoidektomie, sonstige | 30.29.10 ↔ | Cricohyoidoepiglottopexie [CHEP] |
| | | 30.29.11 ↔ | Cricohyoidopexie [CHP] |
| | | 30.29.20 ↔ | Partielle Larynx-Pharynx-Resektion |
| | | 30.29.21 ↔ | Partielle Laryngektomie frontale (Huet) |
| | | 30.29.22 ↔ | Partielle Laryngektomie frontolaterale (Leroux-Robert) |
| | | 30.29.30 ↔ | Arytenoidektomie |
| | | 30.29.99 ↔ | Sonstige partielle Laryngektomie, sonstige |
| | | 30.3X.00 ↔ | Vollständige Laryngektomie, n.n.bez. |
| | | 30.3X.10 ↔ | Vollständige Laryngektomie, ohne Rekonstruktion |

| | |
|---|---|
| 30.3X.11 ↔ Vollständige Laryngektomie, Rekonstruktion mit lokaler Schleimhaut | 31.69.14 ↔ Medialisierung Laryngoplastik, externer Zugang |
| 30.3X.12 ↔ Vollständige Laryngektomie, Rekonstruktion mit nicht vaskularisiertem Transplantat | 31.69.20 ↔ Erweiterungsplastik der Glottis (endolaryngeal) |
| 30.3X.13 ↔ Vollständige Laryngektomie, Rekonstruktion mit gestieltem regionalen Lappen | 31.69.30 ↔ Cricothyroidopexie |
| 30.3X.14 ↔ Vollständige Laryngektomie, Rekonstruktion mit gestieltem Fernlappen | 31.69.31 ↔ Arytenoidopexie |
| 30.3X.15 ↔ Vollständige Laryngektomie, Rekonstruktion mit freiem mikrovaskulär-anastomosierten Transplantat | 31.69.40 ↔ Konstruktion / Revision einer Neoglottis |
| 30.3X.16 ↔ Vollständige Laryngektomie, Rekonstruktion mit freiem Darmtransplantat | 31.69.41 ↔ Plastische Rekonstruktion des Larynx |
| 30.3X.17 ↔ Vollständige Laryngektomie, Rekonstruktion mit Magenhochzug | 31.69.42 ↔ Plastische Rekonstruktion einer Stimmlippe |
| 30.3X.19 ↔ Vollständige Laryngektomie, sonstige Rekonstruktion | 31.69.99 ↔ Sonstige plastische Rekonstruktion am Larynx, sonstige |
| 30.3X.99 ↔ Vollständige Laryngektomie, sonstige | 31.71 ↔ Naht einer Rissverletzung an der Trachea |
| 30.4X.00 ↔ Radikale Laryngektomie, n.n.bez. | 31.72 ↔ Verschluss einer äusseren trachealen Fistel |
| 30.4X.10 ↔ Radikale Laryngektomie, mit Pharyngektomie, ohne Rekonstruktion | 31.73 ↔ Verschluss einer anderen trachealen Fistel |
| 30.4X.11 ↔ Radikale Laryngektomie, mit Pharyngektomie, Rekonstruktion mit lokaler Schleimhaut | 31.75 ↔ Rekonstruktion der Trachea sowie Konstruktion eines künstlichen Larynx |
| 30.4X.12 ↔ Radikale Laryngektomie, mit Pharyngektomie, Rekonstruktion mit nicht vaskularisiertem Transplantat | 31.79.00 ↔ Sonstige plastische Rekonstruktion an der Trachea, n.n.bez. |
| 30.4X.13 ↔ Radikale Laryngektomie, mit Pharyngektomie, Rekonstruktion mit gestieltem regionalen Lappen | 31.79.11 ↔ Plastische Rekonstruktion der Trachea (Tracheatransplantation) |
| 30.4X.14 ↔ Radikale Laryngektomie, mit Pharyngektomie, Rekonstruktion mit gestieltem Lappen | 31.79.12 ↔ Tracheopexie |
| 30.4X.15 ↔ Radikale Laryngektomie, mit Pharyngektomie, Rekonstruktion mit freiem mikrovaskulär-anastomosierten Transplantat | 31.79.13 ↔ End-zu-End-Anastomose der Trachea (bei Ruptur) |
| 30.4X.16 ↔ Radikale Laryngektomie, mit Pharyngektomie, Rekonstruktion mit freiem Darmtransplantat | 31.79.14 ↔ Cricotracheale Resektion |
| 30.4X.17 ↔ Radikale Laryngektomie, mit Pharyngektomie, Rekonstruktion mit Magenhochzug | 31.79.15 ↔ Sonstige (plastische) Rekonstruktion an der Trachea bei Trachealstenose |
| 30.4X.19 ↔ Radikale Laryngektomie, mit Pharyngektomie, sonstige Rekonstruktion | 32.09.00 ↔ Sonstige lokale Exzision oder Destruktion von Läsion oder Gewebe an einem Bronchus, n.n.bez. |
| 30.4X.20 ↔ Radikale Laryngektomie, mit Pharyngektomie sowie Schilddrüsenresektion, ohne Rekonstruktion | 32.09.10 ↔ Sonstige lokale Exzision oder Destruktion von Läsion oder Gewebe an einem Bronchus, durch Thorakotomie |
| 30.4X.21 ↔ Radikale Laryngektomie, mit Pharyngektomie sowie Schilddrüsenresektion, Rekonstruktion mit lokaler Schleimhaut | 32.09.20 ↔ Sonstige lokale Exzision oder Destruktion von Läsion oder Gewebe an einem Bronchus, durch Thorakoskopie |
| 30.4X.22 ↔ Radikale Laryngektomie, mit Pharyngektomie sowie Schilddrüsenresektion, Rekonstruktion mit nicht vaskularisiertem Transplantat | 32.09.99 ↔ Sonstige lokale Exzision oder Destruktion von Läsion oder Gewebe an einem Bronchus, sonstige |
| 30.4X.23 ↔ Radikale Laryngektomie, mit Pharyngektomie sowie Schilddrüsenresektion, Rekonstruktion mit gestieltem regionalen Lappen | 32.1X.10 ↔ Sonstige Exzision an einem Bronchus, Bifurkationsresektion |
| 30.4X.24 ↔ Radikale Laryngektomie, mit Pharyngektomie sowie Schilddrüsenresektion, Rekonstruktion mit gestieltem Lappen | 32.1X.20 ↔ Sonstige Exzision an einem Bronchus, Revision einer Bronchusstumpfsuffizienz |
| 30.4X.25 ↔ Radikale Laryngektomie, mit Pharyngektomie sowie Schilddrüsenresektion, Rekonstruktion mit freiem mikrovaskulär-anastomosierten Transplantat | 32.21 ↔ Plikatur einer Emphyseblase |
| 30.4X.26 ↔ Radikale Laryngektomie, mit Pharyngektomie sowie Schilddrüsenresektion, Rekonstruktion mit freiem Darmtransplantat | 32.22 ↔ Chirurgische Lungenvolumenreduktion |
| 30.4X.27 ↔ Radikale Laryngektomie, mit Pharyngektomie sowie Schilddrüsenresektion, Rekonstruktion mit Magenhochzug | 32.2A.09 ↔ Lokale Exzision und Destruktion von Läsion oder Gewebe an der Lunge, sonstige |
| 30.4X.29 ↔ Radikale Laryngektomie, mit Pharyngektomie sowie Schilddrüsenresektion, sonstige Rekonstruktion | 32.2A.11 ↔ Lokale Exzision und Destruktion von Läsion oder Gewebe an der Lunge, offen chirurgisch |
| 30.4X.99 ↔ Radikale Laryngektomie, sonstige | 32.2A.12 ↔ Lokale Exzision und Destruktion von Läsion oder Gewebe an der Lunge, thorakoskopisch |
| 31.61 ↔ Naht einer Rissverletzung am Larynx | 32.31.11 ↔ Anatomische Segmentresektion der Lunge, thorakoskopisch, ohne bronchoplastische sowie ohne angioplastische Erweiterung |
| 31.62 ↔ Verschluss einer Larynxfistel | 32.31.12 ↔ Anatomische Segmentresektion der Lunge, thorakoskopisch, mit bronchoplastischer Erweiterung |
| 31.63 ↔ Revision einer Laryngostomie | 32.31.13 ↔ Anatomische Segmentresektion der Lunge, thorakoskopisch, mit angioplastischer Erweiterung |
| 31.64 ↔ Versorgung einer Larynxfraktur | 32.31.14 ↔ Anatomische Segmentresektion der Lunge, thorakoskopisch, mit bronchoplastischer sowie mit angioplastischer Erweiterung |
| 31.69.10 ↔ Laryngoplastik, n.n.bez. | 32.32.11 ↔ Anatomische Segmentresektion der Lunge, offen chirurgisch, ohne bronchoplastische sowie ohne angioplastische Erweiterung |
| 31.69.11 ↔ Medialisierung Laryngoplastik, n.n.bez. | 32.32.12 ↔ Anatomische Segmentresektion der Lunge, offen chirurgisch, mit bronchoplastischer Erweiterung |
| 31.69.12 ↔ Medialisierung Laryngoplastik, Thyroplastik Typ I | 32.32.13 ↔ Anatomische Segmentresektion der Lunge, offen chirurgisch, mit angioplastischer Erweiterung |
| | 32.32.14 ↔ Anatomische Segmentresektion der Lunge, offen chirurgisch, mit bronchoplastischer sowie mit angioplastischer Erweiterung |
| | 32.39 ↔ Sonstige und nicht näher bezeichnete anatomische Segmentresektion der Lunge |
| | 32.40 ↔ Lobektomie an der Lunge, n.n.bez. |

| | | | |
|------------|--|------------|---|
| 32.41.15 ↔ | Lobektomie an der Lunge, thorakoskopisch, ohne bronchoplastische sowie ohne angioplastische Erweiterung | 32.50.14 ↔ | Pneumonektomie, thorakoskopisch, mit bronchoplastischer sowie mit angioplastischer Erweiterung |
| 32.41.16 ↔ | Lobektomie an der Lunge, thorakoskopisch, mit bronchoplastischer Erweiterung | 32.51.15 ↔ | Pneumonektomie, offen chirurgisch, ohne bronchoplastische sowie ohne angioplastische Erweiterung |
| 32.41.17 ↔ | Lobektomie an der Lunge, thorakoskopisch, mit angioplastischer Erweiterung | 32.51.16 ↔ | Pneumonektomie, offen chirurgisch, mit bronchoplastischer Erweiterung |
| 32.41.18 ↔ | Lobektomie an der Lunge, thorakoskopisch, mit bronchoplastischer sowie mit angioplastischer Erweiterung | 32.51.17 ↔ | Pneumonektomie, offen chirurgisch, mit angioplastischer Erweiterung |
| 32.42.15 ↔ | Lobektomie an der Lunge, offen chirurgisch, ohne bronchoplastische sowie ohne angioplastische Erweiterung | 32.51.18 ↔ | Pneumonektomie, offen chirurgisch, mit bronchoplastischer sowie mit angioplastischer Erweiterung |
| 32.42.16 ↔ | Lobektomie an der Lunge, offen chirurgisch, mit bronchoplastischer Erweiterung | 32.52.11 ↔ | Pneumonektomie, erweitert, offen chirurgisch, ohne bronchoplastische sowie ohne angioplastische Erweiterung |
| 32.42.17 ↔ | Lobektomie an der Lunge, offen chirurgisch, mit angioplastischer Erweiterung | 32.52.12 ↔ | Pneumonektomie, erweitert, offen chirurgisch, mit bronchoplastischer Erweiterung |
| 32.42.18 ↔ | Lobektomie an der Lunge, offen chirurgisch, mit bronchoplastischer sowie mit angioplastischer Erweiterung | 32.52.13 ↔ | Pneumonektomie, erweitert, offen chirurgisch, mit angioplastischer Erweiterung |
| 32.43.11 ↔ | Lobektomie an der Lunge, erweitert, thorakoskopisch, ohne bronchoplastische sowie ohne angioplastische Erweiterung | 32.52.14 ↔ | Pneumonektomie, erweitert, offen chirurgisch, mit bronchoplastischer sowie mit angioplastischer Erweiterung |
| 32.43.12 ↔ | Lobektomie an der Lunge, erweitert, thorakoskopisch, mit bronchoplastischer Erweiterung | 32.59 ↔ | Pneumonektomie, n.n.bez. und sonstige |
| 32.43.13 ↔ | Lobektomie an der Lunge, erweitert, thorakoskopisch, mit angioplastischer Erweiterung | 32.6 ↔ | Radikale Dissektion von Thoraxstrukturen |
| 32.43.14 ↔ | Lobektomie an der Lunge, erweitert, thorakoskopisch, mit bronchoplastischer sowie mit angioplastischer Erweiterung | 33.20 ↔ | Thorakoskopische Lungenbiopsie |
| 32.43.21 ↔ | Lobektomie an der Lunge, erweitert, offen chirurgisch, ohne bronchoplastische sowie ohne angioplastische Erweiterung | 33.25 ↔ | Offene Bronchusbiopsie |
| 32.43.22 ↔ | Lobektomie an der Lunge, erweitert, offen chirurgisch, mit bronchoplastischer Erweiterung | 33.28 ↔ | Offene Lungenbiopsie |
| 32.43.23 ↔ | Lobektomie an der Lunge, erweitert, offen chirurgisch, mit angioplastischer Erweiterung | 33.31 ↔ | Destruktion des N. phrenicus für Lungenkollaps |
| 32.43.24 ↔ | Lobektomie an der Lunge, erweitert, offen chirurgisch, mit bronchoplastischer sowie mit angioplastischer Erweiterung | 33.33 ↔ | Pneumoperitoneum für Lungenkollaps |
| 32.44.11 ↔ | Bilobektomie an der Lunge, thorakoskopisch, ohne bronchoplastische sowie ohne angioplastische Erweiterung | 33.34.20 ↔ | Thorakoplastik, komplett |
| 32.44.12 ↔ | Bilobektomie an der Lunge, thorakoskopisch, mit bronchoplastischer Erweiterung | 33.41 ↔ | Naht eines Bronchusrisses |
| 32.44.13 ↔ | Bilobektomie an der Lunge, thorakoskopisch, mit angioplastischer Erweiterung | 33.42 ↔ | Verschluss einer Bronchusfistel |
| 32.44.14 ↔ | Bilobektomie an der Lunge, thorakoskopisch, mit bronchoplastischer sowie mit angioplastischer Erweiterung | 33.43 ↔ | Verschluss einer Lungenverletzung |
| 32.44.21 ↔ | Bilobektomie an der Lunge, offen chirurgisch, ohne bronchoplastische sowie ohne angioplastische Erweiterung | 33.50 ↔ | Lungentransplantation, n.n.bez. |
| 32.44.22 ↔ | Bilobektomie an der Lunge, offen chirurgisch, mit bronchoplastischer Erweiterung | 33.51 ↔ | Einseitige Lungentransplantation |
| 32.44.23 ↔ | Bilobektomie an der Lunge, offen chirurgisch, mit angioplastischer Erweiterung | 33.52 ↔ | Beidseitige Lungentransplantation |
| 32.44.24 ↔ | Bilobektomie an der Lunge, offen chirurgisch, mit bronchoplastischer sowie mit angioplastischer Erweiterung | 33.53 ↔ | Lungen-Retransplantation während desselben stationären Aufenthaltes |
| 32.49 ↔ | Lobektomie an der Lunge, sonstige | 33.6X.00 ↔ | Kombinierte Herz-Lungentransplantation, n.n.bez. |
| 32.50.11 ↔ | Pneumonektomie, thorakoskopisch, ohne bronchoplastische sowie ohne angioplastische Erweiterung | 33.6X.10 ↔ | Kombinierte Herz-Lungen-Retransplantation während desselben stationären Aufenthaltes |
| 32.50.12 ↔ | Pneumonektomie, thorakoskopisch, mit bronchoplastischer Erweiterung | 33.6X.99 ↔ | Kombinierte Herz-Lungentransplantation, sonstige |
| 32.50.13 ↔ | Pneumonektomie, thorakoskopisch, mit angioplastischer Erweiterung | 33.92 ↔ | Ligatur eines Bronchus |
| | | 34.06 ↔ | Thorakoskopische Drainage der Pleurahöhle |
| | | 34.1 ↔ | Inzision des Mediastinums |
| | | 34.21.00 ↔ | Transpleurale Thorakoskopie, n.n.bez. |
| | | 34.21.10 ↔ | Transpleurale Thorakoskopie, Ersteingriff |
| | | 34.21.20 ↔ | Transpleurale Thorakoskopie, Reeingriff |
| | | 34.21.99 ↔ | Transpleurale Thorakoskopie, sonstige |
| | | 34.26 ↔ | Offene Biopsie am Mediastinum |
| | | 34.27.20 ↔ | Offene Biopsie am Zwerchfell |
| | | 34.3X.21 ↔ | Resektion von Läsion oder Gewebe des Mediastinums, ohne Resektion an mediastinalen Organen |
| | | 34.3X.22 ↔ | Resektion von Läsion oder Gewebe des Mediastinums, mit Lungenresektion oder Brustwandteilresektion |
| | | 34.3X.23 ↔ | Resektion von Läsion oder Gewebe des Mediastinums, mit Perikardteilresektion |
| | | 34.3X.24 ↔ | Resektion von Läsion oder Gewebe des Mediastinums, mit prothetischem Gefässersatz |
| | | 34.3X.25 ↔ | Resektion von Läsion oder Gewebe des Mediastinums, mit Lungenresektion sowie Gefässersatz |
| | | 34.3X.26 ↔ | Resektion von Läsion oder Gewebe des Mediastinums, mit Lungenresektion sowie Perikardteilresektion |
| | | 34.3X.27 ↔ | Resektion von Läsion oder Gewebe des Mediastinums, mit Perikardteilresektion sowie Gefässersatz |

| | | | |
|------------|--|------------|--|
| 34.3X.28 ↔ | Resektion von Läsion oder Gewebe des Mediastinums, mit Lungen- sowie Perikardteilresektion sowie Gefässersatz | 34.76 ↔ | Plastische Rekonstruktion zur Stabilisierung der Brustwand, offen chirurgisch |
| 34.4X.21 ↔ | Teilresektion einer Läsion an der Brustwand, ohne Rekonstruktion | 34.77 ↔ | Knochen transplantation und Knochen transposition an der Brustwand |
| 34.4X.22 ↔ | Teilresektion einer Läsion an der Brustwand, mit Rekonstruktion | 34.79 ↔ | Plastische Rekonstruktion an der Brustwand, sonstige |
| 34.4X.31 ↔ | Resektion einer Läsion an der Brustwand, komplette Resektion des Sternums, ohne Rekonstruktion | 34.82 ↔ | Naht eines Zwerchfellrisses |
| 34.4X.32 ↔ | Resektion einer Läsion an der Brustwand, komplette Resektion des Sternums, mit Rekonstruktion | 34.83 ↔ | Verschluss einer Zwerchfellfistel |
| 34.51.00 ↔ | Pleurektomie und Dekortikation der Lunge, offen chirurgisch, n.n.bez. | 34.85 ↔ | Implantation eines Zwerchfellschrittmachers |
| 34.51.11 ↔ | Radikale Pleurektomie und Dekortikation der Lunge und Brustwand ohne Perikard- oder Zwerchfellresektion, offen chirurgisch | 34.99.10 ↔ | Entnahme von Rippenknorpel als Transplantat |
| 34.51.12 ↔ | Radikale Pleurektomie und Dekortikation der Lunge und Brustwand mit Perikardresektion, offen chirurgisch | 35.31 ↔ | Papillarmuskelopration |
| 34.51.13 ↔ | Radikale Pleurektomie und Dekortikation der Lunge und Brustwand mit Zwerchfellresektion, offen chirurgisch | 35.32 ↔ | Sehnenfaden-Operation |
| 34.51.14 ↔ | Radikale Pleurektomie und Dekortikation der Lunge und Brustwand mit Perikard- sowie Zwerchfellresektion, offen chirurgisch | 35.34 ↔ | Infundibulektomie |
| 34.51.15 ↔ | Partielle Pleurektomie und Dekortikation, offen chirurgisch | 35.35.00 ↔ | Operationen an den Trabeculae carnae cordis, n.n.bez. |
| 34.51.16 ↔ | Subtotale Pleurektomie und Dekortikation, offen chirurgisch | 35.35.09 ↔ | Operationen an den Trabeculae carnae cordis, sonstige |
| 34.51.99 ↔ | Pleurektomie und Dekortikation der Lunge, offen chirurgisch, sonstige | 35.35.10 ↔ | Subvalvuläre fibröse oder muskuläre Resektion an der Aortenklappe |
| 34.52.00 ↔ | Pleurektomie und Dekortikation der Lunge, thorakoskopisch, n.n.bez. | 35.36.00 ↔ | Supravalvuläre Resektion, Herzklappe, n.n.bez. |
| 34.52.11 ↔ | Radikale Pleurektomie und Dekortikation der Lunge und Brustwand ohne Perikard- oder Zwerchfellresektion, thorakoskopisch | 35.36.09 ↔ | Supravalvuläre Resektion, Herzklappe, sonstige |
| 34.52.12 ↔ | Radikale Pleurektomie und Dekortikation der Lunge und Brustwand mit Perikardresektion, thorakoskopisch | 35.36.11 ↔ | Supravalvuläre Resektion, Aortenklappe |
| 34.52.13 ↔ | Radikale Pleurektomie und Dekortikation der Lunge und Brustwand mit Zwerchfellresektion, thorakoskopisch | 35.36.21 ↔ | Supravalvuläre Resektion, Pulmonalklappe |
| 34.52.14 ↔ | Radikale Pleurektomie und Dekortikation der Lunge und Brustwand mit Perikard- sowie Zwerchfellresektion, thorakoskopisch | 35.41.00 ↔ | Vergrößerung eines bestehenden Vorhofseptumdefekts, n.n.bez. |
| 34.52.15 ↔ | Partielle Pleurektomie und Dekortikation, thorakoskopisch | 35.41.10 ↔ | Vergrößerung eines bestehenden Vorhofseptumdefekts, offen chirurgisch |
| 34.52.16 ↔ | Subtotale Pleurektomie und Dekortikation, thorakoskopisch | 35.41.20 ↔ | Vergrößerung eines bestehenden Vorhofseptumdefekts, perkutan-transluminal |
| 34.52.99 ↔ | Pleurektomie und Dekortikation der Lunge, thorakoskopisch, sonstige | 35.41.99 ↔ | Vergrößerung eines bestehenden Vorhofseptumdefekts, sonstige |
| 34.59.10 ↔ | Sonstige Exzision an der Pleura, thorakoskopische Pleurektomie | 35.42.00 ↔ | Bildung von Herzseptumdefekten, n.n.bez. |
| 34.59.20 ↔ | Sonstige Exzision an der Pleura, offen chirurgische Pleurektomie | 35.42.09 ↔ | Bildung von Herzseptumdefekten, sonstige |
| 34.6X.11 ↔ | Pleurodese, offen chirurgisch, ohne Dekortikation | 35.42.10 ↔ | Bildung von Herzseptumdefekten, offen chirurgisch |
| 34.6X.12 ↔ | Pleurodese, offen chirurgisch, mit Dekortikation | 35.42.21 ↔ | Bildung von Herzseptumdefekten, perkutan-transluminal, ohne Implantat |
| 34.6X.13 ↔ | Pleurodese, offen chirurgisch, durch Poudrage | 35.42.22 ↔ | Bildung von Herzseptumdefekten, perkutan-transluminal, mit Implantat |
| 34.6X.19 ↔ | Pleurodese, offen chirurgisch, sonstige | 35.43.00 ↔ | Vergrößerung eines bestehenden Ventrikelseptumdefekts, n.n.bez. |
| 34.6X.21 ↔ | Pleurodese, thorakoskopisch, ohne Dekortikation | 35.43.10 ↔ | Vergrößerung eines bestehenden Ventrikelseptumdefekts, offen chirurgisch |
| 34.6X.22 ↔ | Pleurodese, thorakoskopisch, mit Dekortikation | 35.43.20 ↔ | Vergrößerung eines bestehenden Ventrikelseptumdefekts, perkutan-transluminal |
| 34.6X.23 ↔ | Pleurodese, thorakoskopisch, durch Poudrage | 35.43.99 ↔ | Vergrößerung eines bestehenden Ventrikelseptumdefekts, sonstige |
| 34.6X.29 ↔ | Pleurodese, thorakoskopisch, sonstige | 35.50 ↔ | Korrektur von nicht näher bezeichnetem Herzseptumdefekt mit Prothese |
| 34.6X.99 ↔ | Pleurodese, sonstige | 35.51 ↔ | Korrektur eines Vorhofseptumdefekts mit Prothese, offene Technik |
| 34.71 ↔ | Naht einer Brustwandverletzung | 35.53 ↔ | Korrektur eines Ventrikelseptumdefekts mit Prothese, offener Zugang |
| 34.72 ↔ | Verschluss einer Thorakostomie | 35.54 ↔ | Korrektur von Endokardkissendefekten (AV-Kanal) mit Prothese |
| 34.73 ↔ | Verschluss anderer Thoraxfisteln | 35.55 ↔ | Korrektur eines Ventrikelseptumdefekts mit Prothese, geschlossen |
| 34.74 ↔ | Korrektur einer Brustwanddeformität | 35.60 ↔ | Korrektur eines nicht bezeichneten Herzseptumdefekts mit Bio-Graft |
| 34.75 ↔ | Sekundärer Verschluss einer Thorakotomie und Sternotomie | 35.61 ↔ | Korrektur eines Vorhofseptumdefekts mit Bio-Graft |
| | | 35.62 ↔ | Korrektur eines Ventrikelseptumdefekts mit Bio-Graft |
| | | 35.63 ↔ | Korrektur von Endokardkissendefekten (AV-Kanal) mit Bio-Graft |
| | | 35.70 ↔ | Sonstige nicht näher bezeichnete Korrektur von nicht näher bezeichneten Herzseptumdefekten |
| | | 35.71 ↔ | Sonstige nicht näher bezeichnete Korrektur eines Vorhofseptumdefekts |
| | | 35.72.00 ↔ | Korrektur eines Ventrikelseptumdefekts, n.n.bez. |
| | | 35.72.10 ↔ | Verschluss eines erworbenen Ventrikelseptumdefekts |
| | | 35.72.99 ↔ | Korrektur eines Ventrikelseptumdefekts, sonstige |

| | | | |
|------------|--|------------|--|
| 35.73 ↔ | Sonstige und nicht näher bezeichnete Korrektur von Endokardkissendefekten (AV-Kanal) | 35.C1.00 ↔ | Taschenrekonstruktion der Aortenklappe, n.n.bez. |
| 35.81 ↔ | Totalkorrektur einer Fallot-Tetralogie | 35.C1.09 ↔ | Taschenrekonstruktion der Aortenklappe, sonstige |
| 35.82 ↔ | Totalkorrektur von total falsch mündenden Pulmonalvenen | 35.C1.11 ↔ | Taschenrekonstruktion der Aortenklappe über vollständige Sternotomie |
| 35.83 ↔ | Totale Rekonstruktion des Truncus arteriosus | 35.C1.12 ↔ | Taschenrekonstruktion der Aortenklappe über minimalinvasive Thorakotomie (partielle obere Sternotomie, laterale Thorakotomie) |
| 35.84 ↔ | Totalkorrektur der Transposition der grossen Gefässe, nicht andernorts klassifiziert | 35.C2.00 ↔ | Segelrekonstruktion der Mitralklappe, n.n.bez. |
| 35.85 ↔ | Norwood-Typ-I-Operation | 35.C2.09 ↔ | Segelrekonstruktion der Mitralklappe, sonstige |
| 35.91 ↔ | Interatriale Transposition des venösen Rückflusses | 35.C2.11 ↔ | Segelrekonstruktion der Mitralklappe über vollständige Sternotomie |
| 35.92 ↔ | Erzeugen eines Conduits zwischen rechtem Ventrikel und Pulmonalarterie | 35.C2.12 ↔ | Segelrekonstruktion der Mitralklappe über minimalinvasive Thorakotomie (partielle obere Sternotomie, laterale Thorakotomie) |
| 35.93 ↔ | Erzeugen eines Conduits zwischen linkem Ventrikel und Aorta | 35.C2.13 ↔ | Segelrekonstruktion der Mitralklappe, endovaskulärer Zugang |
| 35.94 ↔ | Erzeugen eines Conduits zwischen Vorhof und Pulmonalarterie | 35.C3.00 ↔ | Taschenrekonstruktion der Pulmonalklappe, n.n.bez. |
| 35.95 ↔ | Revision einer Korrekturoperation am Herzen | 35.C3.09 ↔ | Taschenrekonstruktion der Pulmonalklappe, sonstige |
| 35.98.11 ↔ | Perkutan-transluminaler Verschluss eines Vorhofseptumdefekts, mit 1 Verschlussdevice | 35.C3.11 ↔ | Taschenrekonstruktion der Pulmonalklappe über vollständige Sternotomie |
| 35.98.12 ↔ | Perkutan-transluminaler Verschluss eines Vorhofseptumdefekts, mit 2 und mehr Verschlussdevices | 35.C3.12 ↔ | Taschenrekonstruktion der Pulmonalklappe über minimalinvasive Thorakotomie (partielle obere Sternotomie, laterale Thorakotomie) |
| 35.98.19 ↔ | Perkutan-transluminaler Verschluss eines Vorhofseptumdefekts, sonstige | 35.C4.00 ↔ | Segelrekonstruktion der Trikuspidalklappe, n.n.bez. |
| 35.98.30 ↔ | Perkutan-transluminaler Verschluss eines Ventrikelseptumdefekts | 35.C4.09 ↔ | Segelrekonstruktion der Trikuspidalklappe, sonstige |
| 35.98.99 ↔ | Sonstige Operationen an Herzsepten, sonstige | 35.C4.11 ↔ | Segelrekonstruktion der Trikuspidalklappe über vollständige Sternotomie |
| 35.A1.00 ↔ | Valvulotomie an der Aortenklappe, n.n.bez. | 35.C4.12 ↔ | Segelrekonstruktion der Trikuspidalklappe über minimalinvasive Thorakotomie (partielle obere Sternotomie, laterale Thorakotomie) |
| 35.A1.09 ↔ | Valvulotomie an der Aortenklappe, sonstige | 35.D1.00 ↔ | Anuloplastik der Aortenklappe, n.n.bez. |
| 35.A1.11 ↔ | Valvulotomie an der Aortenklappe über vollständige Sternotomie | 35.D1.09 ↔ | Anuloplastik der Aortenklappe, sonstige |
| 35.A1.12 ↔ | Valvulotomie an der Aortenklappe über minimalinvasive Thorakotomie (partielle obere Sternotomie, laterale Thorakotomie) | 35.D1.11 ↔ | Anuloplastik der Aortenklappe über vollständige Sternotomie |
| 35.A1.13 ↔ | Valvulotomie an der Aortenklappe, endovaskulärer Zugang | 35.D1.12 ↔ | Anuloplastik der Aortenklappe über minimalinvasive Thorakotomie (partielle obere Sternotomie, laterale Thorakotomie) |
| 35.A1.14 ↔ | Valvulotomie an der Aortenklappe kathetergesteuert, transapikal | 35.D1.13 ↔ | Anuloplastik der Aortenklappe, endovaskulärer Zugang |
| 35.A2.00 ↔ | Valvulotomie an der Mitralklappe, n.n.bez. | 35.D1.14 ↔ | Anuloplastik der Aortenklappe kathetergesteuert, transapikal |
| 35.A2.09 ↔ | Valvulotomie an der Mitralklappe, sonstige | 35.D2.00 ↔ | Anuloplastik der Mitralklappe, n.n.bez. |
| 35.A2.11 ↔ | Valvulotomie an der Mitralklappe über vollständige Sternotomie | 35.D2.09 ↔ | Anuloplastik der Mitralklappe, sonstige |
| 35.A2.12 ↔ | Valvulotomie an der Mitralklappe über minimalinvasive Thorakotomie (partielle obere Sternotomie, laterale Thorakotomie) | 35.D2.11 ↔ | Anuloplastik der Mitralklappe über vollständige Sternotomie |
| 35.A2.13 ↔ | Valvulotomie an der Mitralklappe, endovaskulärer Zugang | 35.D2.12 ↔ | Anuloplastik der Mitralklappe über minimalinvasive Thorakotomie (partielle obere Sternotomie, laterale Thorakotomie) |
| 35.A2.14 ↔ | Valvulotomie an der Mitralklappe kathetergesteuert, transapikal | 35.D2.14 ↔ | Anuloplastik der Mitralklappe kathetergesteuert, transapikal |
| 35.A3.00 ↔ | Valvulotomie an der Pulmonalklappe, n.n.bez. | 35.D2.21 ↔ | Anuloplastik der Mitralklappe, transarteriell |
| 35.A3.09 ↔ | Valvulotomie an der Pulmonalklappe, sonstige | 35.D2.22 ↔ | Anuloplastik der Mitralklappe, transvenös |
| 35.A3.11 ↔ | Valvulotomie an der Pulmonalklappe über vollständige Sternotomie | 35.D2.23 ↔ | Anuloplastik der Mitralklappe, über den Koronarsinus |
| 35.A3.12 ↔ | Valvulotomie an der Pulmonalklappe über minimalinvasive Thorakotomie (partielle obere Sternotomie, laterale Thorakotomie) | 35.D3.00 ↔ | Anuloplastik der Pulmonalklappe, n.n.bez. |
| 35.A3.13 ↔ | Valvulotomie an der Pulmonalklappe, endovaskulärer Zugang | 35.D3.09 ↔ | Anuloplastik der Pulmonalklappe, sonstige |
| 35.A3.14 ↔ | Valvulotomie an der Pulmonalklappe kathetergesteuert, transapikal | 35.D3.11 ↔ | Anuloplastik der Pulmonalklappe über vollständige Sternotomie |
| 35.A4.00 ↔ | Valvulotomie an der Trikuspidalklappe, n.n.bez. | 35.D3.12 ↔ | Anuloplastik der Pulmonalklappe über minimalinvasive Thorakotomie (partielle obere Sternotomie, laterale Thorakotomie) |
| 35.A4.09 ↔ | Valvulotomie an der Trikuspidalklappe, sonstige | 35.D3.13 ↔ | Anuloplastik der Pulmonalklappe, endovaskulärer Zugang |
| 35.A4.11 ↔ | Valvulotomie an der Trikuspidalklappe über vollständige Sternotomie | 35.D3.14 ↔ | Anuloplastik der Pulmonalklappe kathetergesteuert, transapikal |
| 35.A4.12 ↔ | Valvulotomie an der Trikuspidalklappe über minimalinvasive Thorakotomie (partielle obere Sternotomie, laterale Thorakotomie) | 35.D4.00 ↔ | Anuloplastik der Trikuspidalklappe, n.n.bez. |
| 35.A4.13 ↔ | Valvulotomie an der Trikuspidalklappe, endovaskulärer Zugang | 35.D4.09 ↔ | Anuloplastik der Trikuspidalklappe, sonstige |
| 35.A4.14 ↔ | Valvulotomie an der Trikuspidalklappe kathetergesteuert, transapikal | 35.D4.11 ↔ | Anuloplastik der Trikuspidalklappe über vollständige Sternotomie |

- 06
- 35.D4.12 ↔ Anuloplastik der Trikuspidalklappe über minimalinvasive Thorakotomie (partielle obere Sternotomie, laterale Thorakotomie)
- 35.D4.14 ↔ Anuloplastik der Trikuspidalklappe kathetergesteuert, transapikal
- 35.D4.21 ↔ Anuloplastik der Trikuspidalklappe, transarteriell
- 35.D4.22 ↔ Anuloplastik der Trikuspidalklappe, transvenös
- 35.E1.11 ↔ Valvuloplastik der Aortenklappe über vollständige Sternotomie
- 35.E1.12 ↔ Valvuloplastik der Aortenklappe über minimalinvasive Thorakotomie (partielle obere Sternotomie, laterale Thorakotomie)
- 35.E2.11 ↔ Valvuloplastik der Mitralklappe über vollständige Sternotomie
- 35.E2.12 ↔ Valvuloplastik der Mitralklappe über minimalinvasive Thorakotomie (partielle obere Sternotomie, laterale Thorakotomie)
- 35.E2.13 ↔ Valvuloplastik der Mitralklappe, endovaskulärer Zugang, transarteriell
- 35.E2.14 ↔ Valvuloplastik der Mitralklappe, endovaskulärer Zugang, transvenös
- 35.E3.11 ↔ Valvuloplastik der Pulmonalklappe über vollständige Sternotomie
- 35.E3.12 ↔ Valvuloplastik der Pulmonalklappe über minimalinvasive Thorakotomie (partielle obere Sternotomie, laterale Thorakotomie)
- 35.E4.11 ↔ Valvuloplastik der Trikuspidalklappe über vollständige Sternotomie
- 35.E4.12 ↔ Valvuloplastik der Trikuspidalklappe über minimalinvasive Thorakotomie (partielle obere Sternotomie, laterale Thorakotomie)
- 35.F1.00 ↔ Aortenklappenersatz durch Herzklappenprothese oder klappentragende Gefäßprothese, n.n.bez.
- 35.F1.09 ↔ Aortenklappenersatz durch Herzklappenprothese oder klappentragende Gefäßprothese, sonstige
- 35.F1.11 ↔ Aortenklappenersatz durch Allograft [Homograft], über vollständige Sternotomie
- 35.F1.12 ↔ Aortenklappenersatz durch Allograft [Homograft], über minimalinvasive Thorakotomie (partielle obere Sternotomie, laterale Thorakotomie)
- 35.F1.21 ↔ Aortenklappenersatz durch Xenograft (Bioprothese), über vollständige Sternotomie
- 35.F1.22 ↔ Aortenklappenersatz durch Xenograft (Bioprothese), über minimalinvasive Thorakotomie (partielle obere Sternotomie, laterale Thorakotomie)
- 35.F1.23 ↔ Aortenklappenersatz durch Xenograft (Bioprothese), endovaskulärer Zugang
- 35.F1.24 ↔ Aortenklappenersatz durch Xenograft (Bioprothese), transapikal
- 35.F1.25 ↔ Aortenklappenersatz durch Xenograft (Bioprothese), transapikal, mit Verwendung eines perkutanen apikalen Zugangs- und Verschlusssystems
- 35.F1.26 ↔ Aortenklappenersatz durch Xenograft (Bioprothese), endovaskulärer Zugang, transcavalärer Zugang
- 35.F1.31 ↔ Aortenklappenersatz durch Xenograft, stentless, über vollständige Sternotomie
- 35.F1.32 ↔ Aortenklappenersatz durch Xenograft, stentless, über minimalinvasive Thorakotomie (partielle obere Sternotomie, laterale Thorakotomie)
- 35.F1.33 ↔ Aortenklappenersatz durch Xenograft, stentless, endovaskulärer Zugang
- 35.F1.34 ↔ Aortenklappenersatz durch Xenograft, stentless, transapikal
- 35.F1.35 ↔ Aortenklappenersatz durch Xenograft, stentless, transapikal, mit Verwendung eines perkutanen apikalen Zugangs- und Verschlusssystems
- 35.F1.41 ↔ Aortenklappenersatz durch selbstexpandierendes Xenograft, nahtfrei, über vollständige Sternotomie
- 35.F1.42 ↔ Aortenklappenersatz durch selbstexpandierendes Xenograft, nahtfrei, über minimalinvasive Thorakotomie (partielle obere Sternotomie, laterale Thorakotomie)
- 35.F1.43 ↔ Aortenklappenersatz durch selbstexpandierendes Xenograft, nahtfrei, endovaskulärer Zugang
- 35.F1.44 ↔ Aortenklappenersatz durch selbstexpandierendes Xenograft, nahtfrei, transapikal
- 35.F1.45 ↔ Aortenklappenersatz durch selbstexpandierendes Xenograft, nahtfrei, transapikal, mit Verwendung eines perkutanen apikalen Zugangs- und Verschlusssystems
- 35.F1.51 ↔ Aortenklappenersatz durch mechanische Prothese, über vollständige Sternotomie
- 35.F1.52 ↔ Aortenklappenersatz durch mechanische Prothese, über minimalinvasive Thorakotomie (partielle obere Sternotomie, laterale Thorakotomie)
- 35.F1.61 ↔ Aortenklappenersatz durch klappentragende Gefäßprothese, biologisch, über vollständige Sternotomie
- 35.F1.62 ↔ Aortenklappenersatz durch klappentragende Gefäßprothese, biologisch, über minimalinvasive Thorakotomie (partielle obere Sternotomie, laterale Thorakotomie)
- 35.F1.71 ↔ Aortenklappenersatz durch klappentragende Gefäßprothese, mechanisch, über vollständige Sternotomie
- 35.F1.72 ↔ Aortenklappenersatz durch klappentragende Gefäßprothese, mechanisch, über minimalinvasive Thorakotomie (partielle obere Sternotomie, laterale Thorakotomie)
- 35.F1.81 ↔ Aortenklappenersatz durch dezellularisiertes Allograft [Homograft], über vollständige Sternotomie
- 35.F1.82 ↔ Aortenklappenersatz durch dezellularisiertes Allograft [Homograft], über minimalinvasive Thorakotomie (partielle obere Sternotomie, laterale Thorakotomie)
- 35.F1.A2 ↔ Aortenklappenersatz durch ballonexpandierendes Xenograft mit Fixierungsnähten, über minimalinvasive Thorakotomie (partielle obere Sternotomie, laterale Thorakotomie)
- 35.F1.B2 ↔ Aortenklappenersatz durch kalziumabweisendes Xenograft, über minimalinvasive Thorakotomie (partielle obere Sternotomie, laterale Thorakotomie)
- 35.F2.00 ↔ Mitralklappenersatz durch Herzklappenprothese, n.n.bez.
- 35.F2.09 ↔ Mitralklappenersatz durch Herzklappenprothese, sonstige
- 35.F2.11 ↔ Mitralklappenersatz durch Allograft [Homograft], über vollständige Sternotomie
- 35.F2.12 ↔ Mitralklappenersatz durch Allograft [Homograft], über minimalinvasive Thorakotomie (partielle obere Sternotomie, laterale Thorakotomie)
- 35.F2.21 ↔ Mitralklappenersatz durch Xenograft (Bioprothese), über vollständige Sternotomie
- 35.F2.22 ↔ Mitralklappenersatz durch Xenograft (Bioprothese), über minimalinvasive Thorakotomie (partielle obere Sternotomie, laterale Thorakotomie)
- 35.F2.23 ↔ Mitralklappenersatz durch Xenograft (Bioprothese), endovaskulärer Zugang
- 35.F2.24 ↔ Mitralklappenersatz durch Xenograft (Bioprothese), transapikal
- 35.F2.25 ↔ Mitralklappenersatz durch Xenograft (Bioprothese), transapikal mit Verwendung eines perkutanen apikalen Zugangs- und Verschlusssystems
- 35.F2.26 ↔ Mitralklappenersatz durch Xenograft (Bioprothese) mit transapikaler Verankerung, transapikaler Zugang
- 35.F2.31 ↔ Mitralklappenersatz durch Xenograft, stentless, über vollständige Sternotomie

- 35.F2.32 ↔ Mitralklappenersatz durch Xenograft, stentless, über minimalinvasive Thorakotomie (partielle obere Sternotomie, laterale Thorakotomie)
- 35.F2.33 ↔ Mitralklappenersatz durch Xenograft, stentless, endovaskulärer Zugang
- 35.F2.34 ↔ Mitralklappenersatz durch Xenograft, stentless, transapikal
- 35.F2.51 ↔ Mitralklappenersatz durch mechanische Prothese, über vollständige Sternotomie
- 35.F2.52 ↔ Mitralklappenersatz durch mechanische Prothese, über minimalinvasive Thorakotomie (partielle obere Sternotomie, laterale Thorakotomie)
- 35.F3.00 ↔ Pulmonalklappenersatz durch Herzklappenprothese oder klappentragende Gefässprothese, n.n.bez.
- 35.F3.09 ↔ Pulmonalklappenersatz durch Herzklappenprothese oder klappentragende Gefässprothese, sonstige
- 35.F3.11 ↔ Pulmonalklappenersatz durch Allograft [Homograft], über vollständige Sternotomie
- 35.F3.12 ↔ Pulmonalklappenersatz durch Allograft [Homograft], über minimalinvasive Thorakotomie (partielle obere Sternotomie, laterale Thorakotomie)
- 35.F3.21 ↔ Pulmonalklappenersatz durch Xenograft (Bioprothese), über vollständige Sternotomie
- 35.F3.22 ↔ Pulmonalklappenersatz durch Xenograft (Bioprothese), über minimalinvasive Thorakotomie (partielle obere Sternotomie, laterale Thorakotomie)
- 35.F3.23 ↔ Pulmonalklappenersatz durch Xenograft (Bioprothese), endovaskulärer Zugang
- 35.F3.24 ↔ Pulmonalklappenersatz durch Xenograft (Bioprothese), transapikal
- 35.F3.25 ↔ Pulmonalklappenersatz durch Xenograft (Bioprothese), transapikal, mit Verwendung eines perkutanen apikalen Zugangs- und Verschlussystems
- 35.F3.31 ↔ Pulmonalklappenersatz durch Xenograft, stentless, über vollständige Sternotomie
- 35.F3.32 ↔ Pulmonalklappenersatz durch Xenograft, stentless, über minimalinvasive Thorakotomie (partielle obere Sternotomie, laterale Thorakotomie)
- 35.F3.33 ↔ Pulmonalklappenersatz durch Xenograft, stentless, endovaskulärer Zugang
- 35.F3.34 ↔ Pulmonalklappenersatz durch Xenograft, stentless, transapikal
- 35.F3.35 ↔ Pulmonalklappenersatz durch Xenograft, stentless, transapikal, mit Verwendung eines perkutanen apikalen Zugangs- und Verschlussystems
- 35.F3.51 ↔ Pulmonalklappenersatz durch mechanische Prothese, über vollständige Sternotomie
- 35.F3.52 ↔ Pulmonalklappenersatz durch mechanische Prothese, über minimalinvasive Thorakotomie (partielle obere Sternotomie, laterale Thorakotomie)
- 35.F3.61 ↔ Pulmonalklappenersatz durch klappentragende Gefässprothese, biologisch, über vollständige Sternotomie
- 35.F3.62 ↔ Pulmonalklappenersatz durch klappentragende Gefässprothese, biologisch, über minimalinvasive Thorakotomie (partielle obere Sternotomie, laterale Thorakotomie)
- 35.F3.71 ↔ Pulmonalklappenersatz durch klappentragende Gefässprothese, mechanisch, über vollständige Sternotomie
- 35.F3.72 ↔ Pulmonalklappenersatz durch klappentragende Gefässprothese, mechanisch, über minimalinvasive Thorakotomie (partielle obere Sternotomie, laterale Thorakotomie)
- 35.F3.81 ↔ Pulmonalklappenersatz durch dezellularisiertes Allograft [Homograft], über vollständige Sternotomie
- 35.F3.82 ↔ Pulmonalklappenersatz durch dezellularisiertes Allograft [Homograft], über minimalinvasive Thorakotomie (partielle obere Sternotomie, laterale Thorakotomie)
- 35.F4.00 ↔ Trikuspidalklappenersatz durch Herzklappenprothese, n.n.bez.
- 35.F4.09 ↔ Trikuspidalklappenersatz durch Herzklappenprothese, sonstige
- 35.F4.11 ↔ Trikuspidalklappenersatz durch Allograft [Homograft], über vollständige Sternotomie
- 35.F4.12 ↔ Trikuspidalklappenersatz durch Allograft [Homograft], über minimalinvasive Thorakotomie (partielle obere Sternotomie, laterale Thorakotomie)
- 35.F4.21 ↔ Trikuspidalklappenersatz durch Xenograft (Bioprothese), über vollständige Sternotomie
- 35.F4.22 ↔ Trikuspidalklappenersatz durch Xenograft (Bioprothese), über minimalinvasive Thorakotomie (partielle obere Sternotomie, laterale Thorakotomie)
- 35.F4.23 ↔ Trikuspidalklappenersatz durch Xenograft (Bioprothese), endovaskulärer Zugang
- 35.F4.24 ↔ Trikuspidalklappenersatz durch Xenograft (Bioprothese), transapikal
- 35.F4.31 ↔ Trikuspidalklappenersatz durch Xenograft, stentless, über vollständige Sternotomie
- 35.F4.32 ↔ Trikuspidalklappenersatz durch Xenograft, stentless, über minimalinvasive Thorakotomie (partielle obere Sternotomie, laterale Thorakotomie)
- 35.F4.33 ↔ Trikuspidalklappenersatz durch Xenograft, stentless, endovaskulärer Zugang
- 35.F4.34 ↔ Trikuspidalklappenersatz durch Xenograft, stentless, transapikal
- 35.F4.51 ↔ Trikuspidalklappenersatz durch mechanische Prothese, über vollständige Sternotomie
- 35.F4.52 ↔ Trikuspidalklappenersatz durch mechanische Prothese, über minimalinvasive Thorakotomie (partielle obere Sternotomie, laterale Thorakotomie)
- 35.G0 ↔ Revision eines Herzklappenersatzes, n.n.bez.
- 35.G1.11 ↔ Revision eines Aortenklappenersatzes, über vollständige Sternotomie
- 35.G1.12 ↔ Revision eines Aortenklappenersatzes, über minimalinvasive Thorakotomie (partielle obere Sternotomie, laterale Thorakotomie)
- 35.G1.13 ↔ Revision eines Aortenklappenersatzes, endovaskulärer Zugang
- 35.G1.14 ↔ Revision eines Aortenklappenersatzes, transapikal
- 35.G2.11 ↔ Revision eines Mitralklappenersatzes, über vollständige Sternotomie
- 35.G2.12 ↔ Revision eines Mitralklappenersatzes, über minimalinvasive Thorakotomie (partielle obere Sternotomie, laterale Thorakotomie)
- 35.G2.13 ↔ Revision eines Mitralklappenersatzes, endovaskulärer Zugang
- 35.G2.14 ↔ Revision eines Mitralklappenersatzes, transapikal
- 35.G3.11 ↔ Revision eines Pulmonalklappenersatzes, über vollständige Sternotomie
- 35.G3.12 ↔ Revision eines Pulmonalklappenersatzes, über minimalinvasive Thorakotomie (partielle obere Sternotomie, laterale Thorakotomie)
- 35.G3.13 ↔ Revision eines Pulmonalklappenersatzes, endovaskulärer Zugang
- 35.G3.14 ↔ Revision eines Pulmonalklappenersatzes, transapikal
- 35.G4.11 ↔ Revision eines Trikuspidalklappenersatzes, über vollständige Sternotomie
- 35.G4.12 ↔ Revision eines Trikuspidalklappenersatzes, über minimalinvasive Thorakotomie (partielle obere Sternotomie, laterale Thorakotomie)
- 35.G4.13 ↔ Revision eines Trikuspidalklappenersatzes, endovaskulärer Zugang
- 35.G4.14 ↔ Revision eines Trikuspidalklappenersatzes, transapikal
- 35.G9 ↔ Revision eines Herzklappenersatzes, sonstige
- 35.H1.00 ↔ Entfernen sowie Implantation einer neuen Aortenklappenprothese oder klappentragenden Gefässprothese, n.n.bez.

- 06
- 35.H1.09 ↔ Entfernen sowie Implantation einer neuen Aortenklappenprothese oder klappentragenden Gefäßprothese, sonstige
- 35.H1.11 ↔ Entfernen einer Aortenklappenprothese sowie Implantation eines Allografts [Homograft], über vollständige Sternotomie
- 35.H1.12 ↔ Entfernen einer Aortenklappenprothese sowie Implantation eines Allografts [Homograft], über minimalinvasive Thorakotomie (partielle obere Sternotomie, laterale Thorakotomie)
- 35.H1.21 ↔ Entfernen einer Aortenklappenprothese sowie Implantation eines Xenografts (Bioprothese), über vollständige Sternotomie
- 35.H1.22 ↔ Entfernen einer Aortenklappenprothese sowie Implantation eines Xenografts (Bioprothese), über minimalinvasive Thorakotomie (partielle obere Sternotomie, laterale Thorakotomie)
- 35.H1.31 ↔ Entfernen einer Aortenklappenprothese sowie Implantation eines Xenografts, stentless, über vollständige Sternotomie
- 35.H1.32 ↔ Entfernen einer Aortenklappenprothese sowie Implantation eines Xenografts, stentless, über minimalinvasive Thorakotomie (partielle obere Sternotomie, laterale Thorakotomie)
- 35.H1.41 ↔ Entfernen einer Aortenklappenprothese sowie Implantation eines selbstexpandierenden Xenografts, nahtfrei, über vollständige Sternotomie
- 35.H1.42 ↔ Entfernen einer Aortenklappenprothese sowie Implantation eines selbstexpandierenden Xenografts, nahtfrei, über minimalinvasive Thorakotomie (partielle obere Sternotomie, laterale Thorakotomie)
- 35.H1.51 ↔ Entfernen einer Aortenklappenprothese sowie Implantation einer mechanischen Prothese, über vollständige Sternotomie
- 35.H1.52 ↔ Entfernen einer Aortenklappenprothese sowie Implantation einer mechanischen Prothese, über minimalinvasive Thorakotomie (partielle obere Sternotomie, laterale Thorakotomie)
- 35.H1.61 ↔ Entfernen einer Aortenklappenprothese sowie Implantation einer klappentragenden Gefäßprothese, biologisch, über vollständige Sternotomie
- 35.H1.62 ↔ Entfernen einer Aortenklappenprothese sowie Implantation einer klappentragenden Gefäßprothese, biologisch, über minimalinvasive Thorakotomie (partielle obere Sternotomie, laterale Thorakotomie)
- 35.H1.71 ↔ Entfernen einer Aortenklappenprothese sowie Implantation einer klappentragenden Gefäßprothese, mechanisch, über vollständige Sternotomie
- 35.H1.72 ↔ Entfernen einer Aortenklappenprothese sowie Implantation einer klappentragenden Gefäßprothese, mechanisch, über minimalinvasive Thorakotomie (partielle obere Sternotomie, laterale Thorakotomie)
- 35.H1.81 ↔ Entfernen einer Aortenklappenprothese sowie Implantation eines dezellularisierten Allografts [Homograft], über vollständige Sternotomie
- 35.H1.82 ↔ Entfernen einer Aortenklappenprothese sowie Implantation eines dezellularisierten Allografts [Homograft], über minimalinvasive Thorakotomie (partielle obere Sternotomie, laterale Thorakotomie)
- 35.H1.A2 ↔ Entfernen einer Aortenklappenprothese sowie Implantation eines ballonexpandierenden Xenografts mit Fixierungsnähten, über minimalinvasive Thorakotomie (partielle obere Sternotomie, laterale Thorakotomie)
- 35.H1.B2 ↔ Entfernen einer Aortenklappenprothese sowie Implantation eines kalziumabweisenden Xenografts, über minimalinvasive Thorakotomie (partielle obere Sternotomie, laterale Thorakotomie)
- 35.H2.00 ↔ Entfernen sowie Implantation einer neuen Mitralklappenprothese, n.n.bez.
- 35.H2.09 ↔ Entfernen sowie Implantation einer neuen Mitralklappenprothese, sonstige
- 35.H2.11 ↔ Entfernen einer Mitralklappenprothese sowie Implantation eines Allografts [Homograft], über vollständige Sternotomie
- 35.H2.12 ↔ Entfernen einer Mitralklappenprothese sowie Implantation eines Allografts [Homograft], über minimalinvasive Thorakotomie (partielle obere Sternotomie, laterale Thorakotomie)
- 35.H2.21 ↔ Entfernen einer Mitralklappenprothese sowie Implantation eines Xenografts (Bioprothese), über vollständige Sternotomie
- 35.H2.22 ↔ Entfernen einer Mitralklappenprothese sowie Implantation eines Xenografts (Bioprothese), über minimalinvasive Thorakotomie (partielle obere Sternotomie, laterale Thorakotomie)
- 35.H2.23 ↔ Entfernen einer Mitralklappenprothese sowie Implantation eines Xenografts (Bioprothese), endovaskulärer Zugang
- 35.H2.24 ↔ Entfernen einer Mitralklappenprothese sowie Implantation eines Xenografts (Bioprothese), transapikal
- 35.H2.25 ↔ Entfernen einer Mitralklappenprothese sowie Implantation eines Xenografts (Bioprothese), transapikal mit Verwendung eines perkutanen apikalen Zugangs- und Verschlusssystems
- 35.H2.26 ↔ Entfernen einer Mitralklappenprothese sowie Implantation eines Xenografts (Bioprothese) mit transapikaler Verankerung, transapikaler Zugang
- 35.H2.31 ↔ Entfernen einer Mitralklappenprothese sowie Implantation eines Xenografts, stentless, über vollständige Sternotomie
- 35.H2.32 ↔ Entfernen einer Mitralklappenprothese sowie Implantation eines Xenografts, stentless, über minimalinvasive Thorakotomie (partielle obere Sternotomie, laterale Thorakotomie)
- 35.H2.33 ↔ Entfernen einer Mitralklappenprothese sowie Implantation eines Xenografts, stentless, endovaskulärer Zugang
- 35.H2.34 ↔ Entfernen einer Mitralklappenprothese sowie Implantation eines Xenografts, stentless, transapikal
- 35.H2.51 ↔ Entfernen einer Mitralklappenprothese sowie Implantation einer mechanischen Prothese, über vollständige Sternotomie
- 35.H2.52 ↔ Entfernen einer Mitralklappenprothese sowie Implantation einer mechanischen Prothese, über minimalinvasive Thorakotomie (partielle obere Sternotomie, laterale Thorakotomie)
- 35.H3.00 ↔ Entfernen sowie Implantation einer neuen Pulmonalklappenprothese oder klappentragenden Gefäßprothese, n.n.bez.
- 35.H3.09 ↔ Entfernen sowie Implantation einer neuen Pulmonalklappenprothese oder klappentragenden Gefäßprothese, sonstige
- 35.H3.11 ↔ Entfernen einer Pulmonalklappenprothese sowie Implantation eines Allografts [Homograft], über vollständige Sternotomie
- 35.H3.12 ↔ Entfernen einer Pulmonalklappenprothese sowie Implantation eines Allografts [Homograft], über minimalinvasive Thorakotomie (partielle obere Sternotomie, laterale Thorakotomie)
- 35.H3.21 ↔ Entfernen einer Pulmonalklappenprothese sowie Implantation eines Xenografts (Bioprothese), über vollständige Sternotomie

- 35.H3.22 ↔ Entfernen einer Pulmonalklappenprothese sowie Implantation eines Xenografts (Bioprothese), über minimalinvasive Thorakotomie (partielle obere Sternotomie, laterale Thorakotomie)
- 35.H3.31 ↔ Entfernen einer Pulmonalklappenprothese sowie Implantation eines Xenografts, stentless, über vollständige Sternotomie
- 35.H3.32 ↔ Entfernen einer Pulmonalklappenprothese sowie Implantation eines Xenografts, stentless, über minimalinvasive Thorakotomie (partielle obere Sternotomie, laterale Thorakotomie)
- 35.H3.51 ↔ Entfernen einer Pulmonalklappenprothese sowie Implantation einer mechanischen Prothese, über vollständige Sternotomie
- 35.H3.52 ↔ Entfernen einer Pulmonalklappenprothese sowie Implantation einer mechanischen Prothese, über minimalinvasive Thorakotomie (partielle obere Sternotomie, laterale Thorakotomie)
- 35.H3.61 ↔ Entfernen einer Pulmonalklappenprothese sowie Implantation einer klappentragenden Gefäßprothese, biologisch, über vollständige Sternotomie
- 35.H3.62 ↔ Entfernen einer Pulmonalklappenprothese sowie Implantation einer klappentragenden Gefäßprothese, biologisch, über minimalinvasive Thorakotomie (partielle obere Sternotomie, laterale Thorakotomie)
- 35.H3.71 ↔ Entfernen einer Pulmonalklappenprothese sowie Implantation einer klappentragenden Gefäßprothese, mechanisch, über vollständige Sternotomie
- 35.H3.72 ↔ Entfernen einer Pulmonalklappenprothese sowie Implantation einer klappentragenden Gefäßprothese, mechanisch, über minimalinvasive Thorakotomie (partielle obere Sternotomie, laterale Thorakotomie)
- 35.H3.81 ↔ Entfernen einer Pulmonalklappenprothese sowie Implantation eines dezellularisierten Allografts [Homograft], über vollständige Sternotomie
- 35.H3.82 ↔ Entfernen einer Pulmonalklappenprothese sowie Implantation eines dezellularisierten Allografts [Homograft], über minimalinvasive Thorakotomie (partielle obere Sternotomie, laterale Thorakotomie)
- 35.H4.00 ↔ Entfernen sowie Implantation einer neuen Trikuspidalklappenprothese, n.n.bez.
- 35.H4.09 ↔ Entfernen sowie Implantation einer neuen Trikuspidalklappenprothese, sonstige
- 35.H4.11 ↔ Entfernen einer Trikuspidalklappenprothese sowie Implantation eines Allografts [Homograft], über vollständige Sternotomie
- 35.H4.12 ↔ Entfernen einer Trikuspidalklappenprothese sowie Implantation eines Allografts [Homograft], über minimalinvasive Thorakotomie (partielle obere Sternotomie, laterale Thorakotomie)
- 35.H4.21 ↔ Entfernen einer Trikuspidalklappenprothese sowie Implantation eines Xenografts (Bioprothese), über vollständige Sternotomie
- 35.H4.22 ↔ Entfernen einer Trikuspidalklappenprothese sowie Implantation eines Xenografts (Bioprothese), über minimalinvasive Thorakotomie (partielle obere Sternotomie, laterale Thorakotomie)
- 35.H4.23 ↔ Entfernen einer Trikuspidalklappenprothese sowie Implantation eines Xenografts (Bioprothese), endovaskulärer Zugang
- 35.H4.31 ↔ Entfernen einer Trikuspidalklappenprothese sowie Implantation eines Xenografts, stentless, über vollständige Sternotomie
- 35.H4.32 ↔ Entfernen einer Trikuspidalklappenprothese sowie Implantation eines Xenografts, stentless, über minimalinvasive Thorakotomie (partielle obere Sternotomie, laterale Thorakotomie)
- 35.H4.33 ↔ Entfernen einer Trikuspidalklappenprothese sowie Implantation eines Xenografts, stentless, endovaskulärer Zugang
- 35.H4.51 ↔ Entfernen einer Trikuspidalklappenprothese sowie Implantation einer mechanischen Prothese, über vollständige Sternotomie
- 35.H4.52 ↔ Entfernen einer Trikuspidalklappenprothese sowie Implantation einer mechanischen Prothese, über minimalinvasive Thorakotomie (partielle obere Sternotomie, laterale Thorakotomie)
- 35.I1.11 ↔ Operation nach Brock
- 35.I2.11 ↔ Operation nach Ross
- 35.I3.11 ↔ Tirone David Operation
- 35.I3.12 ↔ Operation nach Yacoub
- 36.03.00 ↔ Koronarangioplastik am offenen Thorax, n.n.bez.
- 36.03.09 ↔ Koronarangioplastik am offenen Thorax, sonstige
- 36.03.13 ↔ Enderarteriektomie von Koronararterien, offen chirurgisch, an einer Koronararterie
- 36.03.14 ↔ Enderarteriektomie von Koronararterien, offen chirurgisch, an mehreren Koronararterie
- 36.03.15 ↔ Enderarteriektomie von Koronararterien mit Patch Graft, offen chirurgisch, an einer Koronararterie
- 36.03.16 ↔ Enderarteriektomie von Koronararterien mit Patch Graft, offen chirurgisch, an mehreren Koronararterie
- 36.03.21 ↔ Enderarteriektomie von Koronararterien, offen chirurgisch, mit Implantation von Stents ohne Medikamentenfreisetzung, in einer Koronararterie
- 36.03.22 ↔ Enderarteriektomie von Koronararterien, offen chirurgisch, mit Implantation von Stents ohne Medikamentenfreisetzung, in mehreren Koronararterien
- 36.03.31 ↔ Enderarteriektomie von Koronararterien, offen chirurgisch, mit Implantation von selbstexpandierenden Stents ohne Medikamentenfreisetzung, in einer Koronararterie
- 36.03.32 ↔ Enderarteriektomie von Koronararterien, offen chirurgisch, mit Implantation von selbstexpandierenden Stents ohne Medikamentenfreisetzung, in mehreren Koronararterien
- 36.03.41 ↔ Enderarteriektomie von Koronararterien, offen chirurgisch, mit Implantation eines Bifurkationsstents, ohne Medikamentenfreisetzung
- 36.03.42 ↔ Enderarteriektomie von Koronararterien, offen chirurgisch, mit Implantation von gecoverten Stents ohne Medikamentenfreisetzung, in einer Koronararterie
- 36.03.43 ↔ Enderarteriektomie von Koronararterien, offen chirurgisch, mit Implantation von gecoverten Stents ohne Medikamentenfreisetzung, in mehreren Koronararterien
- 36.03.51 ↔ Enderarteriektomie von Koronararterien, offen chirurgisch, mit Implantation von Stents mit Medikamentenfreisetzung, in einer Koronararterie
- 36.03.52 ↔ Enderarteriektomie von Koronararterien, offen chirurgisch, mit Implantation von Stents mit Medikamentenfreisetzung, in mehreren Koronararterien
- 36.03.61 ↔ Enderarteriektomie von Koronararterien, offen chirurgisch, mit Implantation von selbstexpandierenden Stents mit Medikamentenfreisetzung, in mehreren Koronararterien
- 36.03.62 ↔ Enderarteriektomie von Koronararterien, offen chirurgisch, mit Implantation von selbstexpandierenden Stents mit Medikamentenfreisetzung, in mehreren Koronararterien
- 36.03.71 ↔ Enderarteriektomie von Koronararterien, offen chirurgisch, mit Implantation eines Bifurkationsstents mit Medikamentenfreisetzung

| | | | |
|------------|--|------------|---|
| 36.03.72 ↔ | Enderarteriektomie von Koronararterien, offen chirurgisch, mit Implantation von gecoverten Stents mit Medikamentenfreisetzung, in einer Koronararterie | 36.11.99 ↔ | Einfacher (aorto)koronarer Bypass, nach Technik und Material, sonstige |
| 36.03.73 ↔ | Enderarteriektomie von Koronararterien, offen chirurgisch, mit Implantation von gecoverten Stents mit Medikamentenfreisetzung, in mehreren Koronararterien | 36.12.00 ↔ | Zweifacher (aorto)koronarer Bypass, nach Technik und Material, n.n.bez. |
| 36.03.81 ↔ | Enderarteriektomie von Koronararterien, offen chirurgisch, mit Implantation von beschichteten Stents in einer Koronararterie | 36.12.21 ↔ | Zweifacher (aorto)koronarer Bypass, offen chirurgisch (Thorakotomie, Minithorakotomie, Sternotomie), mit autogener Arterie, A. radialis |
| 36.03.82 ↔ | Enderarteriektomie von Koronararterien, offen chirurgisch, mit Implantation von beschichteten Stents in mehreren Koronararterien | 36.12.22 ↔ | Zweifacher (aorto)koronarer Bypass, offen chirurgisch (Thorakotomie, Minithorakotomie, Sternotomie), mit autogener Arterie, A. mammaria interna (A. thoracica interna) |
| 36.09 ↔ | Sonstige Koronararterien-Desobliteration | 36.12.23 ↔ | Zweifacher (aorto)koronarer Bypass, offen chirurgisch (Thorakotomie, Minithorakotomie, Sternotomie), mit autogener Arterie, freies A. mammaria interna [A. thoracica interna] Transplantat [IMA-Transplantat] |
| 36.10 ↔ | Aortokoronarer Bypass zur Myokard-Revaskularisation, n.n.bez. | 36.12.24 ↔ | Zweifacher (aorto)koronarer Bypass, offen chirurgisch (Thorakotomie, Minithorakotomie, Sternotomie), mit autogener Arterie, A. abdominalis |
| 36.11.00 ↔ | Einfacher (aorto)koronarer Bypass, nach Technik und Material, n.n.bez. | 36.12.25 ↔ | Zweifacher (aorto)koronarer Bypass, offen chirurgisch (Thorakotomie, Minithorakotomie, Sternotomie), mit autogener Arterie, sonstige Arterie |
| 36.11.21 ↔ | Einfacher (aorto)koronarer Bypass, offen chirurgisch (Thorakotomie, Minithorakotomie, Sternotomie), mit autogener Arterie, A. radialis | 36.12.26 ↔ | Zweifacher (aorto)koronarer Bypass, offen chirurgisch (Thorakotomie, Minithorakotomie, Sternotomie), mit autogener Vene, ohne externes Stabilisierungsnetz |
| 36.11.22 ↔ | Einfacher (aorto)koronarer Bypass, offen chirurgisch (Thorakotomie, Minithorakotomie, Sternotomie), mit autogener Arterie, A. mammaria interna (A. thoracica interna) | 36.12.27 ↔ | Zweifacher (aorto)koronarer Bypass, offen chirurgisch (Thorakotomie, Minithorakotomie, Sternotomie), mit autogener Vene, mit externem Stabilisierungsnetz |
| 36.11.23 ↔ | Einfacher (aorto)koronarer Bypass, offen chirurgisch (Thorakotomie, Minithorakotomie, Sternotomie), mit autogener Arterie, freies A. mammaria interna [A. thoracica interna] Transplantat [IMA-Transplantat] | 36.12.28 ↔ | Zweifacher (aorto)koronarer Bypass, offen chirurgisch (Thorakotomie, Minithorakotomie, Sternotomie), mit Xenotransplantat |
| 36.11.24 ↔ | Einfacher (aorto)koronarer Bypass, offen chirurgisch (Thorakotomie, Minithorakotomie, Sternotomie), mit autogener Arterie, A. abdominalis | 36.12.2A ↔ | Zweifacher (aorto)koronarer Bypass, offen chirurgisch (Thorakotomie, Minithorakotomie, Sternotomie), mit Gefäßprothese |
| 36.11.25 ↔ | Einfacher (aorto)koronarer Bypass, offen chirurgisch (Thorakotomie, Minithorakotomie, Sternotomie), mit autogener Arterie, sonstige Arterie | 36.12.31 ↔ | Zweifacher (aorto)koronarer Bypass, minimalinvasiv, mit autogener Arterie, A. radialis |
| 36.11.26 ↔ | Einfacher (aorto)koronarer Bypass, offen chirurgisch (Thorakotomie, Minithorakotomie, Sternotomie), mit autogener Vene, ohne externes Stabilisierungsnetz | 36.12.32 ↔ | Zweifacher (aorto)koronarer Bypass, minimalinvasiv, mit autogener Arterie, A. mammaria interna [A. thoracica interna] |
| 36.11.27 ↔ | Einfacher (aorto)koronarer Bypass, offen chirurgisch (Thorakotomie, Minithorakotomie, Sternotomie), mit autogener Vene, mit externem Stabilisierungsnetz | 36.12.33 ↔ | Zweifacher (aorto)koronarer Bypass, minimalinvasiv, mit autogener Arterie, freies A. mammaria interna [A. thoracica interna] Transplantat [IMA-Transplantat] |
| 36.11.28 ↔ | Einfacher (aorto)koronarer Bypass, offen chirurgisch (Thorakotomie, Minithorakotomie, Sternotomie), mit Xenotransplantat | 36.12.34 ↔ | Zweifacher (aorto)koronarer Bypass, minimalinvasiv, mit autogener Arterie, A. abdominalis |
| 36.11.2A ↔ | Einfacher (aorto)koronarer Bypass, offen chirurgisch (Thorakotomie, Minithorakotomie, Sternotomie), mit Gefäßprothese | 36.12.35 ↔ | Zweifacher (aorto)koronarer Bypass, minimalinvasiv, mit autogener Arterie, sonstige Arterie |
| 36.11.31 ↔ | Einfacher (aorto)koronarer Bypass, minimalinvasiv, mit autogener Arterie, A. radialis | 36.12.36 ↔ | Zweifacher (aorto)koronarer Bypass, minimalinvasiv, mit autogener Vene, ohne externes Stabilisierungsnetz |
| 36.11.32 ↔ | Einfacher (aorto)koronarer Bypass, minimalinvasiv, mit autogener Arterie, A. mammaria interna (A. thoracica interna) | 36.12.37 ↔ | Zweifacher (aorto)koronarer Bypass, minimalinvasiv, mit autogener Vene, mit externem Stabilisierungsnetz |
| 36.11.33 ↔ | Einfacher (aorto)koronarer Bypass, minimalinvasiv, mit autogener Arterie, freies A. mammaria interna [A. thoracica interna] Transplantat [IMA-Transplantat] | 36.12.38 ↔ | Zweifacher (aorto)koronarer Bypass, minimalinvasiv, mit Xenotransplantat |
| 36.11.34 ↔ | Einfacher (aorto)koronarer Bypass, minimalinvasiv, mit autogener Arterie, A. abdominalis | 36.12.3A ↔ | Zweifacher (aorto)koronarer Bypass, minimalinvasiv, mit Gefäßprothese |
| 36.11.35 ↔ | Einfacher (aorto)koronarer Bypass, minimalinvasiv, mit autogener Arterie, sonstige Arterie | 36.12.99 ↔ | Zweifacher (aorto)koronarer Bypass, nach Material und Technik, sonstige |
| 36.11.36 ↔ | Einfacher (aorto)koronarer Bypass, minimalinvasiv, mit autogener Vene, ohne externes Stabilisierungsnetz | 36.13.00 ↔ | Dreifacher (aorto)koronarer Bypass, nach Technik und Material, n.n.bez. |
| 36.11.37 ↔ | Einfacher (aorto)koronarer Bypass, minimalinvasiv, mit autogener Vene, mit externem Stabilisierungsnetz | 36.13.21 ↔ | Dreifacher (aorto)koronarer Bypass, offen chirurgisch (Thorakotomie, Minithorakotomie, Sternotomie), mit autogener Arterie, A. radialis |
| 36.11.38 ↔ | Einfacher (aorto)koronarer Bypass, minimalinvasiv, mit Xenotransplantat | 36.13.22 ↔ | Dreifacher (aorto)koronarer Bypass, offen chirurgisch (Thorakotomie, Minithorakotomie, Sternotomie), mit autogener Arterie, A. mammaria interna (A. thoracica interna) |
| 36.11.3A ↔ | Einfacher (aorto)koronarer Bypass, minimalinvasiv, mit Gefäßprothese | | |

- 36.13.23 ↔ Dreifacher (aorto)koronarer Bypass, offen chirurgisch (Thorakotomie, Minithorakotomie, Sternotomie), mit autogener Arterie, freies A. mammaria interna [A. thoracica interna] Transplantat [IMA-Transplantat]
- 36.13.24 ↔ Dreifacher (aorto)koronarer Bypass, offen chirurgisch (Thorakotomie, Minithorakotomie, Sternotomie), mit autogener Arterie, A. abdominalis
- 36.13.25 ↔ Dreifacher (aorto)koronarer Bypass, offen chirurgisch (Thorakotomie, Minithorakotomie, Sternotomie), mit autogener Arterie, sonstige Arterie
- 36.13.26 ↔ Vierfacher (aorto)koronarer Bypass, offen chirurgisch (Thorakotomie, Minithorakotomie, Sternotomie), mit autogener Vene, ohne externes Stabilisierungsnetz
- 36.13.27 ↔ Dreifacher (aorto)koronarer Bypass, offen chirurgisch (Thorakotomie, Minithorakotomie, Sternotomie), mit autogener Vene, mit externem Stabilisierungsnetz
- 36.13.28 ↔ Dreifacher (aorto)koronarer Bypass, offen chirurgisch (Thorakotomie, Minithorakotomie, Sternotomie), mit Xenotransplantat
- 36.13.2A ↔ Dreifacher (aorto)koronarer Bypass, offen chirurgisch (Thorakotomie, Minithorakotomie, Sternotomie), mit Gefäßprothese
- 36.13.31 ↔ Dreifacher (aorto)koronarer Bypass, minimalinvasiv, mit autogener Arterie, A. radialis
- 36.13.32 ↔ Dreifacher (aorto)koronarer Bypass, minimalinvasiv, mit autogener Arterie, A. mammaria interna (A. thoracica interna)
- 36.13.33 ↔ Dreifacher (aorto)koronarer Bypass, minimalinvasiv, mit autogener Arterie, freies A. mammaria interna [A. thoracica interna] Transplantat [IMA-Transplantat]
- 36.13.34 ↔ Dreifacher (aorto)koronarer Bypass, minimalinvasiv, mit autogener Arterie, A. abdominalis
- 36.13.35 ↔ Dreifacher (aorto)koronarer Bypass, minimalinvasiv, mit autogener Arterie, sonstige Arterie
- 36.13.36 ↔ Dreifacher (aorto)koronarer Bypass, minimalinvasiv, mit autogener Vene, ohne externes Stabilisierungsnetz
- 36.13.37 ↔ Dreifacher (aorto)koronarer Bypass, minimalinvasiv, mit autogener Vene, mit externem Stabilisierungsnetz
- 36.13.38 ↔ Dreifacher (aorto)koronarer Bypass, minimalinvasiv, mit Xenotransplantat
- 36.13.3A ↔ Dreifacher (aorto)koronarer Bypass, minimalinvasiv, mit Gefäßprothese
- 36.13.99 ↔ Dreifacher (aorto)koronarer Bypass, nach Technik und Material, sonstige
- 36.18.00 ↔ Vierfacher (aorto)koronarer Bypass, nach Technik und Material, n.n.bez.
- 36.18.11 ↔ Vierfacher (aorto)koronarer Bypass, offen chirurgisch (Thorakotomie, Minithorakotomie, Sternotomie), mit autogener Arterie, A. radialis
- 36.18.12 ↔ Vierfacher (aorto)koronarer Bypass, offen chirurgisch (Thorakotomie, Minithorakotomie, Sternotomie), mit autogener Arterie, A. mammaria interna [A. thoracica interna]
- 36.18.13 ↔ Vierfacher (aorto)koronarer Bypass, offen chirurgisch (Thorakotomie, Minithorakotomie, Sternotomie), mit autogener Arterie, freies A. mammaria interna [A. thoracica interna] Transplantat [IMA-Transplantat]
- 36.18.14 ↔ Vierfacher (aorto)koronarer Bypass, offen chirurgisch (Thorakotomie, Minithorakotomie, Sternotomie), mit autogener Arterie, A. abdominalis
- 36.18.15 ↔ Vierfacher (aorto)koronarer Bypass, offen chirurgisch (Thorakotomie, Minithorakotomie, Sternotomie), mit autogener Arterie, sonstige Arterie
- 36.18.16 ↔ Vierfacher (aorto)koronarer Bypass, offen chirurgisch (Thorakotomie, Minithorakotomie, Sternotomie), mit autogener Vene, ohne externes Stabilisierungsnetz
- 36.18.17 ↔ Vierfacher (aorto)koronarer Bypass, offen chirurgisch (Thorakotomie, Minithorakotomie, Sternotomie), mit autogener Vene, mit externem Stabilisierungsnetz
- 36.18.18 ↔ Vierfacher (aorto)koronarer Bypass, offen chirurgisch (Thorakotomie, Minithorakotomie, Sternotomie), mit Xenotransplantat
- 36.18.1A ↔ Vierfacher (aorto)koronarer Bypass, offen chirurgisch (Thorakotomie, Minithorakotomie, Sternotomie), mit Gefäßprothese
- 36.18.21 ↔ Vierfacher (aorto)koronarer Bypass, minimalinvasiv, mit autogener Arterie, A. radialis
- 36.18.22 ↔ Vierfacher (aorto)koronarer Bypass, minimalinvasiv, mit autogener Arterie, A. mammaria interna [A. thoracica interna]
- 36.18.23 ↔ Vierfacher (aorto)koronarer Bypass, minimalinvasiv, mit autogener Arterie, freies A. mammaria interna [A. thoracica interna] Transplantat [IMA-Transplantat]
- 36.18.24 ↔ Vierfacher (aorto)koronarer Bypass, minimalinvasiv, mit autogener Arterie, A. abdominalis
- 36.18.25 ↔ Vierfacher (aorto)koronarer Bypass, minimalinvasiv, mit autogener Arterie, sonstige Arterie
- 36.18.26 ↔ Vierfacher (aorto)koronarer Bypass, minimalinvasiv, mit autogener Vene, ohne externes Stabilisierungsnetz
- 36.18.27 ↔ Vierfacher (aorto)koronarer Bypass, minimalinvasiv, mit autogener Vene, mit externem Stabilisierungsnetz
- 36.18.28 ↔ Vierfacher (aorto)koronarer Bypass, minimalinvasiv, mit Xenotransplantat
- 36.18.2A ↔ Vierfacher (aorto)koronarer Bypass, minimalinvasiv, mit Gefäßprothese
- 36.18.99 ↔ Vierfacher (aorto)koronarer Bypass, nach Technik und Material, sonstige
- 36.19 ↔ Bypass-Anastomose zur Myokard-Revaskularisation, sonstige
- 36.1A.00 ↔ Fünffacher (aorto)koronarer Bypass, nach Technik und Material, n.n.bez.
- 36.1A.11 ↔ Fünffacher (aorto)koronarer Bypass, offen chirurgisch (Thorakotomie, Minithorakotomie, Sternotomie), mit autogener Arterie, A. radialis
- 36.1A.12 ↔ Fünffacher (aorto)koronarer Bypass, offen chirurgisch (Thorakotomie, Minithorakotomie, Sternotomie), mit autogener Arterie, A. mammaria interna [A. thoracica interna]
- 36.1A.13 ↔ Fünffacher (aorto)koronarer Bypass, offen chirurgisch (Thorakotomie, Minithorakotomie, Sternotomie), mit autogener Arterie, freies A. mammaria interna [A. thoracica interna] Transplantat [IMA-Transplantat]
- 36.1A.14 ↔ Fünffacher (aorto)koronarer Bypass, offen chirurgisch (Thorakotomie, Minithorakotomie, Sternotomie), mit autogener Arterie, A. abdominalis
- 36.1A.15 ↔ Fünffacher (aorto)koronarer Bypass, offen chirurgisch (Thorakotomie, Minithorakotomie, Sternotomie), mit autogener Arterie, sonstige Arterie
- 36.1A.16 ↔ Fünffacher (aorto)koronarer Bypass, offen chirurgisch (Thorakotomie, Minithorakotomie, Sternotomie), mit autogener Vene, ohne externes Stabilisierungsnetz
- 36.1A.17 ↔ Fünffacher (aorto)koronarer Bypass, offen chirurgisch (Thorakotomie, Minithorakotomie, Sternotomie), mit autogener Vene, mit externem Stabilisierungsnetz
- 36.1A.18 ↔ Fünffacher (aorto)koronarer Bypass, offen chirurgisch (Thorakotomie, Minithorakotomie, Sternotomie), mit Xenotransplantat

| | |
|---|---|
| 36.1A.1A ↔ Fünffacher (aorto)koronarer Bypass, offen chirurgisch (Thorakotomie, Minithorakotomie, Sternotomie), mit Gefäßprothese | 36.1B.25 ↔ Sechs- und mehrfacher (aorto)koronarer Bypass, minimalinvasiv, mit autogener Arterie, sonstige Arterie |
| 36.1A.21 ↔ Fünffacher (aorto)koronarer Bypass, minimalinvasiv, mit autogener Arterie, A. radialis | 36.1B.26 ↔ Sechs- und mehrfacher (aorto)koronarer Bypass, minimalinvasiv, mit autogener Vene, ohne externes Stabilisierungsnetz |
| 36.1A.22 ↔ Fünffacher (aorto)koronarer Bypass, minimalinvasiv, mit autogener Arterie, A. mammaria interna [A. thoracica interna] | 36.1B.27 ↔ Sechs- und mehrfacher (aorto)koronarer Bypass, minimalinvasiv, mit autogener Vene, mit externem Stabilisierungsnetz |
| 36.1A.23 ↔ Fünffacher (aorto)koronarer Bypass, minimalinvasiv, mit autogener Arterie, freies A. mammaria interna [A. thoracica interna] Transplantat [IMA-Transplantat] | 36.1B.28 ↔ Sechs- und mehrfacher (aorto)koronarer Bypass, minimalinvasiv, mit Xenotransplantat |
| 36.1A.24 ↔ Fünffacher (aorto)koronarer Bypass, minimalinvasiv, mit autogener Arterie, A. abdominalis | 36.1B.2A ↔ Sechs- und mehrfacher (aorto)koronarer Bypass, minimalinvasiv, mit Gefäßprothese |
| 36.1A.25 ↔ Fünffacher (aorto)koronarer Bypass, minimalinvasiv, mit autogener Arterie, sonstige Arterie | 36.1B.99 ↔ Sechs- und mehrfacher (aorto)koronarer Bypass, nach Technik und Material, sonstige |
| 36.1A.26 ↔ Fünffacher (aorto)koronarer Bypass, minimalinvasiv, mit autogener Vene, ohne externes Stabilisierungsnetz | 36.2 ↔ Myokard-Revaskularisation mit Arterien-Implantat |
| 36.1A.27 ↔ Fünffacher (aorto)koronarer Bypass, minimalinvasiv, mit autogener Vene, mit externem Stabilisierungsnetz | 36.32 ↔ Sonstige transmyokardiale Revaskularisation |
| 36.1A.28 ↔ Fünffacher (aorto)koronarer Bypass, minimalinvasiv, mit Xenotransplantat | 36.33 ↔ Endoskopische transmyokardiale Revaskularisation |
| 36.1A.2A ↔ Fünffacher (aorto)koronarer Bypass, minimalinvasiv, mit Gefäßprothese | 36.39.11 ↔ Revision eines Koronararterienbypass |
| 36.1A.99 ↔ Fünffacher (aorto)koronarer Bypass, sonstige | 36.39.13 ↔ Transposition von Koronararterien |
| 36.1B.00 ↔ Sechs- und mehrfacher (aorto)koronarer Bypass, nach Technik und Material, n.n.bez. | 36.91 ↔ Korrektur eines Koronargefäß-Aneurysmas |
| 36.1B.11 ↔ Sechs- und mehrfacher (aorto)koronarer Bypass, offen chirurgisch (Thorakotomie, Minithorakotomie, Sternotomie), mit autogener Arterie, A. radialis | 36.99.20 ↔ Operationen bei kongenitalen Anomalien der Herzgefäße |
| 36.1B.12 ↔ Sechs- und mehrfacher (aorto)koronarer Bypass, offen chirurgisch (Thorakotomie, Minithorakotomie, Sternotomie), mit autogener Arterie, A. mammaria interna [A. thoracica interna] | 36.99.30 ↔ Rekonstruktion des Koronarostiums |
| 36.1B.13 ↔ Sechs- und mehrfacher (aorto)koronarer Bypass, offen chirurgisch (Thorakotomie, Minithorakotomie, Sternotomie), mit autogener Arterie, freies A. mammaria interna [A. thoracica interna] Transplantat [IMA-Transplantat] | 36.99.40 ↔ Sympathektomie der Koronararterien |
| 36.1B.14 ↔ Sechs- und mehrfacher (aorto)koronarer Bypass, offen chirurgisch (Thorakotomie, Minithorakotomie, Sternotomie), mit autogener Arterie, A. abdominalis | 37.11 ↔ Kardiotomie |
| 36.1B.15 ↔ Sechs- und mehrfacher (aorto)koronarer Bypass, offen chirurgisch (Thorakotomie, Minithorakotomie, Sternotomie), mit autogener Arterie, sonstige Arterie | 37.12.00 ↔ Perikardiotomie, n.n.bez. |
| 36.1B.16 ↔ Sechs- und mehrfacher (aorto)koronarer Bypass, offen chirurgisch (Thorakotomie, Minithorakotomie, Sternotomie), mit autogener Vene, ohne externes Stabilisierungsnetz | 37.12.09 ↔ Perikardiotomie, sonstige |
| 36.1B.17 ↔ Sechs- und mehrfacher (aorto)koronarer Bypass, offen chirurgisch (Thorakotomie, Minithorakotomie, Sternotomie), mit autogener Vene, mit externem Stabilisierungsnetz | 37.12.11 ↔ Perikardiotomie, offen chirurgisch |
| 36.1B.18 ↔ Sechs- und mehrfacher (aorto)koronarer Bypass, offen chirurgisch (Thorakotomie, Minithorakotomie, Sternotomie), mit Xenotransplantat | 37.12.12 ↔ Perikardiotomie, thorakoskopisch |
| 36.1B.1A ↔ Sechs- und mehrfacher (aorto)koronarer Bypass, offen chirurgisch (Thorakotomie, Minithorakotomie, Sternotomie), mit Gefäßprothese | 37.24.20 ↔ Offene Perikardbiopsie |
| 36.1B.21 ↔ Sechs- und mehrfacher (aorto)koronarer Bypass, minimalinvasiv, mit autogener Arterie, A. radialis | 37.25.20 ↔ Transvasale Biopsie des Endokards, Myokards und Endomyokards |
| 36.1B.22 ↔ Sechs- und mehrfacher (aorto)koronarer Bypass, minimalinvasiv, mit autogener Arterie, A. mammaria interna [A. thoracica interna] | 37.25.30 ↔ Herzbiopsie, offen |
| 36.1B.23 ↔ Sechs- und mehrfacher (aorto)koronarer Bypass, minimalinvasiv, mit autogener Arterie, freies A. mammaria interna [A. thoracica interna] Transplantat [IMA-Transplantat] | 37.31.00 ↔ Perikardektomie, n.n.bez. |
| 36.1B.24 ↔ Sechs- und mehrfacher (aorto)koronarer Bypass, minimalinvasiv, mit autogener Arterie, A. abdominalis | 37.31.10 ↔ Perikardektomie, partiell |
| | 37.31.20 ↔ Perikardektomie, total |
| | 37.31.30 ↔ Adhäsiolyse am Perikard |
| | 37.31.99 ↔ Perikardektomie, sonstige |
| | 37.32 ↔ Aneurysmektomie am Herzen |
| | 37.33.00 ↔ Exzision oder Destruktion von anderer Läsion oder Gewebe des Herzens, offener Zugang, n.n.bez. |
| | 37.33.10 ↔ Exzision oder Destruktion am Reizleitungssystem, offener Zugang, n.n.bez. |
| | 37.33.11 ↔ Exzision oder Destruktion am Reizleitungssystem, offener Zugang, ablativ Massnahmen bei Tachyarrhythmie |
| | 37.33.19 ↔ Exzision oder Destruktion am Reizleitungssystem, offener Zugang, sonstige |
| | 37.33.20 ↔ Exzision von anderer Läsion oder Gewebe des Herzens, offener Zugang |
| | 37.33.30 ↔ Destruktion von anderer Läsion oder Gewebe des Herzens, offener Zugang |
| | 37.33.99 ↔ Exzision oder Destruktion von anderer Läsion oder Gewebe des Herzens, offener Zugang, sonstige |
| | 37.34.10 ↔ Ablation bei Tachyarrhythmie, n.n.bez. |
| | 37.34.11 ↔ Ablation bei Tachyarrhythmie, konventionelle Radiofrequenzablation |
| | 37.34.12 ↔ Ablation bei Tachyarrhythmie, gekühlte Radiofrequenzablation |
| | 37.34.13 ↔ Ablation bei Tachyarrhythmie, mit anderen Energiequellen |
| | 37.34.15 ↔ Ablation bei Tachyarrhythmie, Kryoablation |
| | 37.34.16 ↔ Ablation bei Tachyarrhythmie, multipolare phasenverschobene Radiofrequenzablation |
| | 37.34.19 ↔ Ablation bei Tachyarrhythmie, sonstige |
| | 37.34.1C ↔ Ablation bei Tachyarrhythmie, irreversible Elektroporation |
| | 37.34.31 ↔ Ablation bei Tachyarrhythmie mit Hilfe von 3D-Mappingverfahren |
| | 37.35 ↔ Partielle Ventrikulektomie |

- 37.40 ↔ Plastische Rekonstruktion von Herz und Perikard, n.n.bez.
- 37.41 ↔ Implantation von prothetischem herzunterstützendem System am Herzen
- 37.42.11 ↔ Naht des Perikards (nach Verletzung)
- 37.42.21 ↔ Naht des Myokards (nach Verletzung)
- 37.43.11 ↔ Plastische Rekonstruktion des Myokardes mit myokardialem Verankerungssystem, offen chirurgisch
- 37.43.12 ↔ Plastische Rekonstruktion des Myokardes mit myokardialem Verankerungssystem, Hybrideingriff
- 37.49 ↔ Plastische Rekonstruktion am Herzen und Perikard, sonstige
- 37.51.00 ↔ Herztransplantation, n.n.bez.
- 37.51.10 ↔ Herztransplantation
- 37.51.20 ↔ Herz-Retransplantation während desselben stationären Aufenthaltes
- 37.51.99 ↔ Herztransplantation, sonstige
- 37.52 ↔ Implantation eines kompletten Herzersatzsystems
- 37.53 ↔ Ersatz oder Reparatur der thorakalen Einheit eines kompletten Herzersatzsystems
- 37.54 ↔ Ersatz oder Reparatur von sonstigen implantierbaren Bestandteilen eines kompletten Herzersatzsystems
- 37.6A.11 ↔ Implantation eines herzkreislaufunterstützenden Systems, mit Pumpe, ohne Gasaustauschfunktion, extrakorporal, linksventrikulär, offen chirurgisch thorakal (Thorakotomie, Minithorakotomie, Sternotomie)
- 37.6A.12 ↔ Implantation eines herzkreislaufunterstützenden Systems, mit Pumpe, ohne Gasaustauschfunktion, extrakorporal, rechtsventrikulär, offen chirurgisch thorakal (Thorakotomie, Minithorakotomie, Sternotomie)
- 37.6A.21 ↔ Implantation eines herzkreislaufunterstützenden Systems, mit Pumpe, ohne Gasaustauschfunktion, extrakorporal, biventrikulär, offen chirurgisch thorakal (Thorakotomie, Minithorakotomie, Sternotomie)
- 37.6A.35 ↔ Implantation eines herzkreislaufunterstützenden Systems, mit Pumpe, ohne Gasaustauschfunktion, intrakorporal, linksventrikulär, Hospital Set, offen chirurgisch thorakal (Thorakotomie, Minithorakotomie, Sternotomie)
- 37.6A.37 ↔ Implantation eines herzkreislaufunterstützenden Systems, mit Pumpe, ohne Gasaustauschfunktion, intrakorporal, rechtsventrikulär, Hospital Set, offen chirurgisch thorakal (Thorakotomie, Minithorakotomie, Sternotomie)
- 37.6A.3A ↔ Implantation eines herzkreislaufunterstützenden Systems, mit Pumpe, ohne Gasaustauschfunktion, intrakorporal, biventrikulär, Hospital Set, offen chirurgisch thorakal (Thorakotomie, Minithorakotomie, Sternotomie)
- 37.6A.48 ↔ Implantation eines herzkreislaufunterstützenden Systems, mit Pumpe, ohne Gasaustauschfunktion, intravasal (inkl. Intrakardial), rechtsventrikulär, offen chirurgisch thorakal (Thorakotomie, Minithorakotomie, Sternotomie)
- 37.6A.4A ↔ Implantation eines herzkreislaufunterstützenden Systems, mit Pumpe, ohne Gasaustauschfunktion, intravasal (inkl. intrakardial), linksventrikulär, offen chirurgisch thorakal (Thorakotomie, Minithorakotomie, Sternotomie), mit einer n.n.bez. potentiellen Pumpleistung
- 37.6A.4B ↔ Implantation eines herzkreislaufunterstützenden Systems, mit Pumpe, ohne Gasaustauschfunktion, intravasal (inkl. intrakardial), linksventrikulär, offen chirurgisch thorakal (Thorakotomie, Minithorakotomie, Sternotomie), mit einer potentiellen Pumpleistung bis maximal 2.5 l/min
- 37.6A.4C ↔ Implantation eines herzkreislaufunterstützenden Systems, mit Pumpe, ohne Gasaustauschfunktion, intravasal (inkl. intrakardial), linksventrikulär, offen chirurgisch thorakal (Thorakotomie, Minithorakotomie, Sternotomie), mit einer potentiellen Pumpleistung von mehr als 2.5 l/min bis weniger als 5.0 l/min
- 37.6A.4D ↔ Implantation eines herzkreislaufunterstützenden Systems, mit Pumpe, ohne Gasaustauschfunktion, intravasal (inkl. intrakardial), linksventrikulär, offen chirurgisch thorakal (Thorakotomie, Minithorakotomie, Sternotomie), mit einer potentiellen Pumpleistung von mindestens 5.0 l/min bis weniger als 5.5 l/min
- 37.6A.4E ↔ Implantation eines herzkreislaufunterstützenden Systems, mit Pumpe, ohne Gasaustauschfunktion, intravasal (inkl. intrakardial), linksventrikulär, offen chirurgisch thorakal (Thorakotomie, Minithorakotomie, Sternotomie), mit einer potentiellen Pumpleistung von 5.5 l/min und mehr
- 37.6A.4F ↔ Implantation eines herzkreislaufunterstützenden Systems, mit Pumpe, ohne Gasaustauschfunktion, intravasal (inkl. Intrakardial), rechtsventrikulär, offen chirurgisch extra-thorakal (z. B. Gefässfreilegung)
- 37.6A.4G ↔ Implantation eines herzkreislaufunterstützenden Systems, mit Pumpe, ohne Gasaustauschfunktion, intravasal (inkl. intrakardial), linksventrikulär, offen chirurgisch extra-thorakal (z. B. Gefässfreilegung), mit einer n.n.bez. potentiellen Pumpleistung
- 37.6A.4H ↔ Implantation eines herzkreislaufunterstützenden Systems, mit Pumpe, ohne Gasaustauschfunktion, intravasal (inkl. intrakardial), linksventrikulär, offen chirurgisch extra-thorakal (z. B. Gefässfreilegung), mit einer potentiellen Pumpleistung bis maximal 2.5 l/min
- 37.6A.4I ↔ Implantation eines herzkreislaufunterstützenden Systems, mit Pumpe, ohne Gasaustauschfunktion, intravasal (inkl. intrakardial), linksventrikulär, offen chirurgisch extra-thorakal (z. B. Gefässfreilegung), mit einer potentiellen Pumpleistung von mehr als 2.5 l/min bis weniger als 5.0 l/min
- 37.6A.4J ↔ Implantation eines herzkreislaufunterstützenden Systems, mit Pumpe, ohne Gasaustauschfunktion, intravasal (inkl. intrakardial), linksventrikulär, offen chirurgisch extra-thorakal (z. B. Gefässfreilegung), mit einer potentiellen Pumpleistung von mindestens 5.0 l/min bis weniger als 5.5 l/min
- 37.6A.4K ↔ Implantation eines herzkreislaufunterstützenden Systems, mit Pumpe, ohne Gasaustauschfunktion, intravasal (inkl. intrakardial), linksventrikulär, offen chirurgisch extra-thorakal (z. B. Gefässfreilegung), mit einer potentiellen Pumpleistung von 5.5 l/min und mehr
- 37.6A.51 ↔ Implantation eines herzkreislauf- und lungenunterstützenden Systems, mit Pumpe, mit CO₂-removal, extrakorporal, veno-venös, perkutan
- 37.6A.61 ↔ Implantation eines herzkreislauf- und lungenunterstützenden Systems, mit Pumpe, mit Oxygenator (inkl. CO₂-removal), extrakorporal, veno-venös, offen chirurgisch extra-thorakal (z. B. Gefässfreilegung)
- 37.6A.62 ↔ Implantation eines herzkreislauf- und lungenunterstützenden Systems, mit Pumpe, mit Oxygenator (inkl. CO₂-removal), extrakorporal, veno-venös, perkutan
- 37.6A.71 ↔ Implantation eines herzkreislauf- und lungenunterstützenden Systems, mit Pumpe, mit Oxygenator (inkl. CO₂-removal), extrakorporal, veno-arteriell oder veno-venoarteriell, offen chirurgisch thorakal (Thorakotomie, Minithorakotomie, Sternotomie)

- 06
- 37.6A.72 ↔ Implantation eines herzkreislauf- und lungenunterstützenden Systems, mit Pumpe, mit Oxygenator (inkl. CO2-removal), extrakorporal, veno-arteriell oder veno-venoarteriell, offen chirurgisch extra-thorakal (z. B. Gefäßfreilegung)
- 37.6A.73 ↔ Implantation eines herzkreislauf- und lungenunterstützenden Systems, mit Pumpe, mit Oxygenator (inkl. CO2-removal), extrakorporal, veno-arteriell oder veno-venoarteriell, perkutan
- 37.6A.81 ↔ Implantation einer intraaortale Ballonpumpe [IABP], offen chirurgisch
- 37.6C.11 ↔ Revision ohne Ersatz eines herzkreislaufunterstützenden Systems, mit Pumpe, ohne Gasaustauschfunktion, extrakorporal, linksventrikulär, offen chirurgisch thorakal (Thorakotomie, Minithorakotomie, Sternotomie)
- 37.6C.12 ↔ Revision ohne Ersatz eines herzkreislaufunterstützenden Systems, mit Pumpe, ohne Gasaustauschfunktion, extrakorporal, rechtsventrikulär, offen chirurgisch thorakal (Thorakotomie, Minithorakotomie, Sternotomie)
- 37.6C.21 ↔ Revision ohne Ersatz eines herzkreislaufunterstützenden Systems, mit Pumpe, ohne Gasaustauschfunktion, extrakorporal, biventrikulär, offen chirurgisch thorakal (Thorakotomie, Minithorakotomie, Sternotomie)
- 37.6C.31 ↔ Revision ohne Ersatz eines herzkreislaufunterstützenden Systems, mit Pumpe, ohne Gasaustauschfunktion, intrakorporal, linksventrikulär, offen chirurgisch thorakal (Thorakotomie, Minithorakotomie, Sternotomie)
- 37.6C.32 ↔ Revision ohne Ersatz eines herzkreislaufunterstützenden Systems, mit Pumpe, ohne Gasaustauschfunktion, intrakorporal, rechtsventrikulär, offen chirurgisch thorakal (Thorakotomie, Minithorakotomie, Sternotomie)
- 37.6C.33 ↔ Revision ohne Ersatz eines herzkreislaufunterstützenden Systems, mit Pumpe, ohne Gasaustauschfunktion, intrakorporal, biventrikulär, offen chirurgisch thorakal (Thorakotomie, Minithorakotomie, Sternotomie)
- 37.6C.43 ↔ Revision ohne Ersatz eines herzkreislaufunterstützenden Systems, mit Pumpe, ohne Gasaustauschfunktion, intravasal (inkl. Intrakardial), linksventrikulär, offen chirurgisch thorakal (Thorakotomie, Minithorakotomie, Sternotomie)
- 37.6C.44 ↔ Revision ohne Ersatz eines herzkreislaufunterstützenden Systems, mit Pumpe, ohne Gasaustauschfunktion, intravasal (inkl. Intrakardial), rechtsventrikulär, offen chirurgisch thorakal (Thorakotomie, Minithorakotomie, Sternotomie)
- 37.6C.45 ↔ Revision ohne Ersatz eines herzkreislaufunterstützenden Systems, mit Pumpe, ohne Gasaustauschfunktion, intravasal (inkl. Intrakardial), linksventrikulär, offen chirurgisch extra-thorakal (z. B. Gefäßfreilegung)
- 37.6C.46 ↔ Revision ohne Ersatz eines herzkreislaufunterstützenden Systems, mit Pumpe, ohne Gasaustauschfunktion, intravasal (inkl. Intrakardial), rechtsventrikulär, offen chirurgisch extra-thorakal (z. B. Gefäßfreilegung)
- 37.6C.61 ↔ Revision ohne Ersatz eines herzkreislauf- und lungenunterstützenden Systems, mit Pumpe, mit Oxygenator (inkl. CO2-removal), extrakorporal, veno-venös, offen chirurgisch extra-thorakal (z. B. Gefäßfreilegung)
- 37.6C.71 ↔ Revision ohne Ersatz eines herzkreislauf- und lungenunterstützenden Systems, mit Pumpe, mit Oxygenator (inkl. CO2-removal), extrakorporal, veno-arteriell oder veno-venoarteriell, offen chirurgisch thorakal (Thorakotomie, Minithorakotomie, Sternotomie)
- 37.6C.72 ↔ Revision ohne Ersatz eines herzkreislauf- und lungenunterstützenden Systems, mit Pumpe, mit Oxygenator (inkl. CO2-removal), extrakorporal, veno-arteriell oder veno-venoarteriell, offen chirurgisch extra-thorakal (z. B. Gefäßfreilegung)
- 37.6C.A1 ↔ Revision ohne Ersatz eines herzkreislauf- und lungenunterstützenden Systems, ohne Pumpe, mit CO2-removal, extrakorporal, arteriovenös, offen chirurgisch extra-thorakal (z. B. Gefäßfreilegung)
- 37.75.09 ↔ Revision ohne Ersatz einer Elektrode am Herzen, sonstige
- 37.75.31 ↔ Revision ohne Ersatz einer transvenösen Ventrikel Elektrode
- 37.75.32 ↔ Revision ohne Ersatz einer transvenösen Vorhof- sowie Ventrikel Elektrode
- 37.75.33 ↔ Revision ohne Ersatz einer transvenösen Vorhofelektrode
- 37.75.34 ↔ Revision ohne Ersatz einer transvenösen Elektrode auf dem linken Ventrikel durch den Koronarsinus
- 37.75.41 ↔ Revision ohne Ersatz einer Epikardelektrode
- 37.75.51 ↔ Revision ohne Ersatz einer transvenösen Schockelektrode
- 37.75.52 ↔ Revision ohne Ersatz einer subkutanen Schockelektrode
- 37.7A.00 ↔ Implantation einer Elektrode am Herzen, n.n.bez.
- 37.7A.09 ↔ Implantation einer Elektrode am Herzen, sonstige
- 37.7A.11 ↔ Implantation einer transvenösen Ventrikel Elektrode
- 37.7A.12 ↔ Implantation einer transvenösen Ventrikel Elektrode mit atrialem Sensing
- 37.7A.13 ↔ Implantation einer transvenösen Vorhofelektrode
- 37.7A.14 ↔ Implantation einer transvenösen Elektrode auf dem linken Ventrikel durch den Koronarsinus
- 37.7A.21 ↔ Implantation einer Elektrode am Epikard, durch Thorakotomie und Sternotomie, offen chirurgisch
- 37.7A.22 ↔ Implantation einer Elektrode am Epikard über einen subxyphoidalen Zugang, offen chirurgisch
- 37.7A.23 ↔ Implantation einer Elektrode am Epikard, thorakoskopisch
- 37.7A.31 ↔ Implantation einer transvenösen Schockelektrode
- 37.7A.32 ↔ Implantation einer subkutanen Schockelektrode
- 37.7A.33 ↔ Implantation einer subkutanen Schockelektrode zur Verwendung mit einem subkutanen Defibrillatorsystem
- 37.7A.51 ↔ Implantation eines Drucksensors am Herzen
- 37.8A.00 ↔ Implantation eines permanenten Herzschrittmachers, n.n.bez.
- 37.8A.09 ↔ Implantation eines permanenten Herzschrittmachers, sonstige
- 37.8A.11 ↔ Implantation eines Einkammer-Schrittmachers
- 37.8A.21 ↔ Implantation eines Zweikammer-Schrittmachers, ohne antitachykarde Stimulation
- 37.8A.22 ↔ Implantation eines Zweikammer-Schrittmachers, mit antitachykarder Stimulation
- 37.8A.31 ↔ Implantation eines Resynchronisationsherzschrittmacher [CRT-P]
- 37.8A.42 ↔ Implantation eines transvenösen, sondenlosen Herzschrittmachers, Einkammerstimulation
- 37.8A.43 ↔ Implantation eines transvenösen, sondenlosen Herzschrittmachers, Zweikammerstimulation
- 37.8A.44 ↔ Implantation eines transvenösen, sondenlosen Herzschrittmachers, Einkammerstimulation mit AV-Synchronisation
- 37.8B.00 ↔ Entfernen eines permanenten Herzschrittmachers, n.n.bez.

| | |
|--|---|
| 37.8B.09 ↔ Entfernen eines permanenten Herzschrittmachers, sonstige | 37.9B.12 ↔ Entfernung von Implantaten am Herzen, über minimalinvasive Thorakotomie (partielle obere Sternotomie, laterale Thorakotomie) |
| 37.8B.11 ↔ Entfernen eines Einkammer-Schrittmachers | 38.01 ↔ Inzision von intrakraniellen Gefässen |
| 37.8B.21 ↔ Entfernen eines Zweikammerschrittmachers, ohne antitachykarder Stimulation | 38.04.10 ↔ Inzision von Aorta ascendens und Aortenbogen |
| 37.8B.22 ↔ Entfernen eines Zweikammerschrittmachers, mit antitachykarder Stimulation | 38.04.20 ↔ Inzision der Aorta descendens |
| 37.8B.31 ↔ Entfernen eines Resynchronisationsherzschrittmachers [CRT-P] | 38.04.30 ↔ Inzision der Aorta abdominalis |
| 37.8B.42 ↔ Entfernen eines transvenösen, sondenlosen Herzschrittmachers, Einkammerstimulation | 38.05.00 ↔ Inzision von anderen thorakalen Gefässen, n.n.bez. |
| 37.8B.43 ↔ Entfernen eines transvenösen, sondenlosen Herzschrittmachers, Zweikammerstimulation | 38.05.10 ↔ Inzision von anderen thorakalen Arterien |
| 37.8B.44 ↔ Entfernen eines transvenösen, sondenlosen Herzschrittmachers, Einkammerstimulation mit AV-Synchronisation | 38.05.20 ↔ Inzision von thorakalen Venen, n.n.bez. |
| 37.8C ↔ Implantation eines Ereignisrekorders | 38.05.21 ↔ Inzision von thorakalen tiefen Venen |
| 37.8D ↔ Entfernen eines Ereignisrekorders | 38.05.29 ↔ Inzision von thorakalen Venen, sonstige |
| 37.8E.00 ↔ Implantation eines Kardioverters oder Defibrillators, n.n.bez. | 38.06.11 ↔ Inzision des Truncus coeliacus |
| 37.8E.09 ↔ Implantation eines Kardioverters oder Defibrillators, sonstige | 38.07.11 ↔ Inzision der V. cava inferior |
| 37.8E.11 ↔ Implantation eines Einkammer-Defibrillators | 38.11 ↔ Enderarteriektomie von intrakraniellen Gefässen |
| 37.8E.12 ↔ Implantation eines Zweikammer-Defibrillators | 38.12 ↔ Enderarteriektomie von anderen Gefässen an Kopf und Hals |
| 37.8E.21 ↔ Implantation eines Resynchronisationsdefibrillators [CRT-D] | 38.13 ↔ Enderarteriektomie von Gefässen der oberen Extremität |
| 37.8E.22 ↔ Implantation eines Einkammer-Defibrillators mit atrialem Sensing | 38.14.10 ↔ Enderarteriektomie von Aorta ascendens und Aortenbogen |
| 37.8E.31 ↔ Implantation eines subkutanen Defibrillatorsystems | 38.14.20 ↔ Enderarteriektomie der Aorta descendens |
| 37.8F.00 ↔ Entfernen eines Kardioverters oder Defibrillators, n.n.bez. | 38.14.30 ↔ Enderarteriektomie der Aorta abdominalis |
| 37.8F.09 ↔ Entfernen eines Kardioverters oder Defibrillators, sonstige | 38.14.40 ↔ Enderarteriektomie von künstlich angelegter Aorta |
| 37.8F.11 ↔ Entfernen eines Einkammer-Defibrillators | 38.14.99 ↔ Enderarteriektomie der Aorta, sonstige |
| 37.8F.12 ↔ Entfernen eines Zweikammer-Defibrillators | 38.15.10 ↔ Enderarteriektomie der A. subclavia |
| 37.8F.21 ↔ Entfernen eines Resynchronisationsdefibrillators [CRT-D] | 38.15.20 ↔ Enderarteriektomie des Truncus brachiocephalicus |
| 37.8F.22 ↔ Entfernen eines Einkammer-Defibrillators mit atrialem Sensing | 38.15.30 ↔ Enderarteriektomie der A. pulmonalis |
| 37.8F.31 ↔ Entfernen eines subkutanen Defibrillatorsystems | 38.15.40 ↔ Enderarteriektomie der V. pulmonalis |
| 37.90.09 ↔ Einsetzen von Vorrichtungen ins linke Herzohr, sonstige | 38.15.50 ↔ Enderarteriektomie von anderen künstlich angelegten thorakalen Gefässen |
| 37.90.10 ↔ Perkutaner Verschluss des linken Vorhofsohrs | 38.15.99 ↔ Enderarteriektomie der anderen thorakalen Gefässe, sonstige |
| 37.91 ↔ Offene Herzmassage | 38.16.01 ↔ Enderarteriektomie und Endovenektomie von künstlich angelegten abdominalen Gefässen |
| 37.99.00 ↔ Sonstige Operationen an Herz und Perikard, n.n.bez. | 38.16.09 ↔ Enderarteriektomie und Endovenektomie von abdominalen Gefässen, sonstige |
| 37.99.20 ↔ Operationen bei kongenitalen Anomalien des Herzens, n.n.bez. | 38.16.11 ↔ Enderarteriektomie des Truncus coeliacus |
| 37.99.21 ↔ Korrektur eines Double-outlet-right-ventricle vom Fallot-Typ | 38.16.12 ↔ Enderarteriektomie der A. gastrica |
| 37.99.22 ↔ Korrektur eines sonstigen Double-outlet-right-ventricle | 38.16.13 ↔ Enderarteriektomie der A. hepatica |
| 37.99.23 ↔ Operation an einem funktionell/morphologisch univentrikulären Herzen | 38.16.14 ↔ Enderarteriektomie der A. lienalis |
| 37.99.24 ↔ Korrektur eines Cor triatriatum | 38.16.15 ↔ Enderarteriektomie der A. renalis |
| 37.99.25 ↔ Korrektur eines Absent Pulmonary Valve Syndrom | 38.16.16 ↔ Enderarteriektomie der A. mesenterialis |
| 37.99.29 ↔ Operationen bei kongenitalen Anomalien des Herzens, sonstige | 38.16.17 ↔ Enderarteriektomie der A. lumbalis |
| 37.99.30 ↔ Ligatur eines Herzohres | 38.16.18 ↔ Enderarteriektomie der A. iliaca |
| 37.99.80 ↔ Reoperation an Herz und Perikard | 38.16.21 ↔ Endovenektomie an der Iliakalvene |
| 37.9A.00 ↔ Implantation eines herzmuskelstimulierenden Systems, n.n.bez. | 38.18.01 ↔ Enderarteriektomie und Endovenektomie von künstlich angelegten Gefässen der unteren Extremität |
| 37.9A.11 ↔ Implantation oder Wechsel eines myokardmodulierenden Systems [CCM] | 38.18.09 ↔ Enderarteriektomie und Endovenektomie von Gefässen der unteren Extremität, sonstige |
| 37.9A.12 ↔ Entfernung oder Revision eines myokardmodulierenden Systems [CCM] | 38.18.10 ↔ Enderarteriektomie der A. femoralis (communis) (superficialis) |
| 37.9A.99 ↔ Implantation eines herzmuskelstimulierenden Systems, sonstige | 38.18.11 ↔ Enderarteriektomie der A. profunda femoris |
| 37.9B.11 ↔ Entfernung von Implantaten am Herzen, über vollständige Sternotomie | 38.18.12 ↔ Enderarteriektomie der A. poplitea |
| | 38.18.21 ↔ Endovenektomie an der Femoralvene |
| | 38.31 ↔ Resektion von intrakraniellen Gefässen mit Anastomose |
| | 38.32.10 ↔ Resektion von extrakraniellen Arterien an Kopf und Hals mit Anastomose |
| | 38.32.21 ↔ Resektion der V. jugularis mit Anastomose |
| | 38.32.22 ↔ Resektion von oberflächlichen extrakraniellen Venen an Kopf und Hals mit Anastomose |
| | 38.32.99 ↔ Resektion von anderen Gefässen an Kopf und Hals mit Anastomose, sonstige |
| | 38.33.00 ↔ Resektion von Gefässen der oberen Extremität mit Anastomose, n.n.bez. |
| | 38.33.10 ↔ Resektion von Arterien der oberen Extremität mit Anastomose, n.n.bez. |
| | 38.33.11 ↔ Resektion von Arterien des Oberarms mit Anastomose |

| | | | |
|------------|---|------------|---|
| 38.33.12 ↔ | Resektion der A. ulnaris mit Anastomose | 38.42 ↔ | Resektion von anderen Blutgefässen an Kopf und Hals mit Ersatz |
| 38.33.13 ↔ | Resektion von sonstigen Arterien des Unterarmes mit Anastomose | 38.43.00 ↔ | Resektion von Blutgefässen der oberen Extremität mit Ersatz, n.n.bez. |
| 38.33.14 ↔ | Resektion von Arterien der Hand mit Anastomose | 38.43.10 ↔ | Resektion von Arterien der oberen Extremität mit Ersatz |
| 38.33.20 ↔ | Resektion von Venen der oberen Extremität mit Anastomose, n.n.bez. | 38.43.11 ↔ | Resektion der A. axillaris mit Ersatz |
| 38.33.21 ↔ | Resektion der V. axillaris mit Anastomose | 38.43.20 ↔ | Resektion von Venen der oberen Extremität mit Ersatz, n.n.bez. |
| 38.33.22 ↔ | Resektion von sonstigen tiefen Venen der oberen Extremität mit Anastomose | 38.43.21 ↔ | Resektion der V. axillaris mit Ersatz |
| 38.33.23 ↔ | Resektion von oberflächlichen Venen der oberen Extremität mit Anastomose | 38.43.28 ↔ | Resektion von sonstigen tiefen Venen der oberen Extremität mit Ersatz |
| 38.33.99 ↔ | Resektion von Gefässen der oberen Extremität mit Anastomose, sonstige | 38.43.29 ↔ | Resektion von Venen der oberen Extremität mit Ersatz, sonstige |
| 38.34.10 ↔ | Resektion der Aorta ascendens und des Aortenbogens mit Anastomose | 38.43.99 ↔ | Resektion von Blutgefässen der oberen Extremität mit Ersatz, sonstige |
| 38.34.20 ↔ | Resektion der Aorta descendens mit Anastomose | 38.44.10 ↔ | Resektion der Aorta abdominalis, suprarenal mit Ersatz |
| 38.34.30 ↔ | Resektion der Aorta abdominalis mit Anastomose | 38.44.11 ↔ | Resektion der Aorta abdominalis, infrarenal mit Ersatz |
| 38.34.99 ↔ | Resektion der Aorta mit Anastomose, sonstige | 38.44.12 ↔ | Resektion der Aorta abdominalis, juxtarenal mit Ersatz |
| 38.35.00 ↔ | Resektion von thorakalen Gefässen mit Anastomose, n.n.bez. | 38.44.99 ↔ | Resektion der Aorta abdominalis mit Ersatz, sonstige |
| 38.35.10 ↔ | Resektion von thorakalen Arterien mit Anastomose, n.n.bez. | 38.45.00 ↔ | Resektion von thorakalen Blutgefässen mit Ersatz, n.n.bez. |
| 38.35.11 ↔ | Resektion der A. subclavia mit Anastomose | 38.45.12 ↔ | Resektion der Aorta thoracica mit Ersatz |
| 38.35.12 ↔ | Resektion des Truncus brachiocephalicus mit Anastomose | 38.45.13 ↔ | Resektion der Aorta thoracoabdominalis mit Ersatz |
| 38.35.13 ↔ | Resektion der A. pulmonalis mit Anastomose | 38.45.14 ↔ | Resektion der thorakalen Aorta und Ersatz mit Hybridprothese |
| 38.35.19 ↔ | Resektion von thorakalen Arterien mit Anastomose, sonstige | 38.45.15 ↔ | Resektion der Aorta ascendens mit Ersatz |
| 38.35.20 ↔ | Resektion von thorakalen Venen mit Anastomose, n.n.bez. | 38.45.16 ↔ | Resektion des Aortenbogens mit Ersatz |
| 38.35.21 ↔ | Resektion der V. pulmonalis mit Anastomose | 38.45.17 ↔ | Resektion der Aorta ascendens sowie des Aortenbogens mit Ersatz |
| 38.35.22 ↔ | Resektion der V. subclavia mit Anastomose | 38.45.21 ↔ | Resektion der A. pulmonalis mit Ersatz |
| 38.35.23 ↔ | Resektion der V. cava superior mit Anastomose | 38.45.22 ↔ | Resektion des Truncus brachiocephalicus mit Ersatz |
| 38.35.28 ↔ | Resektion von sonstigen tiefen thorakalen Venen mit Anastomose | 38.45.29 ↔ | Resektion sonstiger thorakaler Arterien mit Ersatz |
| 38.35.29 ↔ | Resektion von thorakalen Venen mit Anastomose, sonstige | 38.45.31 ↔ | Resektion der V. cava superior mit Ersatz |
| 38.35.99 ↔ | Resektion von thorakalen Gefässen mit Anastomose, sonstige | 38.45.38 ↔ | Resektion sonstiger tiefer thorakaler Venen mit Ersatz |
| 38.36.11 ↔ | Resektion des Truncus coeliacus mit Anastomose | 38.45.39 ↔ | Resektion thorakaler Venen mit Ersatz, sonstige |
| 38.36.12 ↔ | Resektion der A. gastrica mit Anastomose | 38.45.99 ↔ | Resektion von thorakalen Blutgefässen mit Ersatz, sonstige |
| 38.36.13 ↔ | Resektion der A. hepatica mit Anastomose | 38.46 ↔ | Resektion von abdominalen Arterien mit Ersatz |
| 38.36.14 ↔ | Resektion der A. lienalis mit Anastomose | 38.47.11 ↔ | Resektion der V. cava inferior mit Ersatz |
| 38.36.15 ↔ | Resektion der A. renalis mit Anastomose | 38.47.12 ↔ | Resektion der V. iliaca mit Ersatz |
| 38.36.16 ↔ | Resektion der A. mesenterialis mit Anastomose | 38.47.19 ↔ | Resektion von tiefen abdominalen Venen mit Ersatz, sonstige |
| 38.36.17 ↔ | Resektion der A. iliaca mit Anastomose | 38.47.99 ↔ | Resektion von abdominalen Venen mit Ersatz, sonstige |
| 38.36.19 ↔ | Resektion von viszerale Arterien mit Anastomose, sonstige | 38.48.10 ↔ | Resektion der A. femoralis mit Ersatz (communis) (superficialis) |
| 38.36.99 ↔ | Resektion von abdominalen Arterien mit Anastomose, sonstige | 38.48.11 ↔ | Resektion der A. profunda femoris mit Ersatz |
| 38.37.11 ↔ | Resektion der V. cava inferior mit Anastomose | 38.48.12 ↔ | Resektion der A. poplitea mit Ersatz |
| 38.37.12 ↔ | Resektion der V. iliaca mit Anastomose | 38.48.13 ↔ | Resektion von Arterien des Unterschenkels mit Ersatz |
| 38.37.19 ↔ | Resektion von tiefen abdominalen Venen mit Anastomose, sonstige | 38.48.99 ↔ | Resektion von Arterien der unteren Extremität mit Ersatz, sonstige |
| 38.37.99 ↔ | Resektion von abdominalen Venen mit Anastomose, sonstige | 38.49.00 ↔ | Resektion von Venen der unteren Extremität mit Ersatz, n.n.bez. |
| 38.38.10 ↔ | Resektion der A. femoralis mit Anastomose (communis) (superficialis) | 38.49.10 ↔ | Resektion von tiefen Venen der unteren Extremität mit Ersatz |
| 38.38.11 ↔ | Resektion der A. profunda femoris mit Anastomose | 38.49.99 ↔ | Resektion von Venen der unteren Extremität mit Ersatz, sonstige |
| 38.38.12 ↔ | Resektion der A. poplitea mit Anastomose | 38.66.00 ↔ | Sonstige Exzision von abdominalen Arterien, n.n.bez. |
| 38.38.99 ↔ | Resektion von Arterien der unteren Extremität mit Anastomose, sonstige | 38.66.10 ↔ | Sonstige Exzision von viszerale Arterien, n.n.bez. |
| 38.39.00 ↔ | Resektion von Venen der unteren Extremität mit Anastomose, n.n.bez. | 38.66.11 ↔ | Sonstige Exzision des Truncus coeliacus |
| 38.39.10 ↔ | Resektion von Venen der unteren Extremität mit Anastomose, tiefe Venen | 38.66.12 ↔ | Sonstige Exzision der A. gastrica |
| 38.39.99 ↔ | Resektion von Venen der unteren Extremität mit Anastomose, sonstige | 38.66.13 ↔ | Sonstige Exzision der A. hepatica |
| 38.41 ↔ | Resektion von intrakraniellen Blutgefässen mit Ersatz | 38.66.14 ↔ | Sonstige Exzision der A. lienalis |
| | | 38.66.15 ↔ | Sonstige Exzision der A. renalis |
| | | 38.66.16 ↔ | Sonstige Exzision der A. mesenterialis |

| | | | |
|------------|---|------------|--|
| 38.66.17 ↔ | Sonstige Exzision der A. lumbalis | 39.0X.11 ↔ | Anastomose zwischen Aorta und A. pulmonalis dextra [Waterston-Coolley] |
| 38.66.18 ↔ | Sonstige Exzision der A. iliaca | 39.0X.12 ↔ | Anastomose zwischen Aorta descendens und A. pulmonalis sinistra [Potts-Smith] |
| 38.66.19 ↔ | Sonstige Exzision viszeraler Arterien, sonstige | 39.0X.13 ↔ | Anastomose zwischen A. pulmonalis sinistra und A. pulmonalis dextra |
| 38.66.99 ↔ | Sonstige Exzision abdominaler Arterien, sonstige | 39.0X.20 ↔ | Prothesenshunt zwischen A. pulmonalis und Aorta, zentral |
| 38.68.00 ↔ | Sonstige Exzision von Arterien der unteren Extremität, n.n.bez. | 39.0X.21 ↔ | Prothesenshunt zwischen A. pulmonalis und Aorta, peripher |
| 38.68.10 ↔ | Sonstige Exzision von Arterien des Oberschenkels | 39.0X.23 ↔ | Pulmonalarteriell Banding |
| 38.68.20 ↔ | Sonstige Exzision von Arterien des Unterschenkels und des Fusses | 39.0X.24 ↔ | Shunt einer systemischen Arterie zur Pulmonalarterie, Damus-Kay-Stansel-Operation |
| 38.68.99 ↔ | Sonstige Exzision von Arterien der unteren Extremität, sonstige | 39.0X.99 ↔ | Shunt einer systemischen Arterie zur Pulmonalarterie, sonstige |
| 38.7X.10 ↔ | Unterbrechung der Vena cava, offen chirurgisch, n.n.bez. | 39.10 ↔ | Intraabdominaler venöser Shunt, n.n.bez. |
| 38.7X.11 ↔ | Einsetzen eines Embolie-Protektionssystems in die Vena cava, offen chirurgisch | 39.11.00 ↔ | Anlage und Revision portosystemischer Shunt, TIPSS, n.n.bez. |
| 38.7X.12 ↔ | Entfernung eines Embolie-Protektionssystems in der Vena cava, offen chirurgisch | 39.11.11 ↔ | Anlage portosystemischer Shunt, Einsatz von perkutaner (Ballon-)Angioplastie |
| 38.7X.13 ↔ | Ligatur oder Plikatur der Vena cava, offen chirurgisch | 39.11.12 ↔ | Anlage portosystemischer Shunt, Perkutane Thrombolyse und Thrombektomie |
| 38.7X.19 ↔ | Unterbrechung der Vena cava, offen chirurgisch, sonstige | 39.11.13 ↔ | Anlage portosystemischer Shunt, Einsatz von Stent |
| 38.84.00 ↔ | Sonstiger chirurgischer Verschluss der Aorta, n.n.bez. | 39.11.21 ↔ | Revision portosystemischer Shunt, perkutaner Verschluss |
| 38.84.09 ↔ | Sonstiger chirurgischer Verschluss der Aorta, sonstige | 39.11.22 ↔ | Revision portosystemischer Shunt, Einsatz von Stenteinlage |
| 38.84.10 ↔ | Sonstiger chirurgischer Verschluss der thorakalen Aorta | 39.11.23 ↔ | Revision portosystemischer Shunt, Einsatz von perkutaner Thrombektomie und Thrombolyse |
| 38.84.20 ↔ | Sonstiger chirurgischer Verschluss der Aorta abdominalis | 39.11.24 ↔ | Revision portosystemischer Shunt, Durchführung von perkutaner Verkleinerung eines bestehenden portosystemischen Shunts |
| 38.84.31 ↔ | Ligatur des Ductus arteriosus apertus | 39.11.99 ↔ | Anlage und Revision portosystemischer Shunt, TIPSS, sonstige |
| 38.85.11 ↔ | Sonstiger chirurgischer Verschluss der A. subclavia | 39.19 ↔ | Intraabdominaler venöser Shunt, sonstige |
| 38.85.12 ↔ | Sonstiger chirurgischer Verschluss der A. pulmonalis | 39.21.00 ↔ | Anastomose von der V. cava zur A. pulmonalis, n.n.bez. |
| 38.85.13 ↔ | Sonstiger chirurgischer Verschluss des Truncus brachiocephalicus | 39.21.10 ↔ | Glenn-Operation an einem funktionell/morphologisch univentrikulären Herzen |
| 38.85.21 ↔ | Sonstiger chirurgischer Verschluss der V. cava superior | 39.21.99 ↔ | Anastomose von der V. cava zur A. pulmonalis, sonstige |
| 38.85.22 ↔ | Sonstiger chirurgischer Verschluss der V. pulmonalis | 39.22.11 ↔ | Bypass zwischen A. carotis und A. carotis |
| 38.85.23 ↔ | Sonstiger chirurgischer Verschluss der V. subclavia | 39.22.12 ↔ | Bypass zwischen A. carotis und A. vertebralis |
| 38.86.00 ↔ | Sonstiger chirurgischer Verschluss von abdominalen Arterien, n.n.bez. | 39.22.13 ↔ | Bypass zwischen A. carotis und A. subclavia |
| 38.86.10 ↔ | Sonstiger chirurgischer Verschluss von viszeralen Arterien, n.n.bez. | 39.22.14 ↔ | Bypass zwischen A. carotis und Aorta |
| 38.86.11 ↔ | Sonstiger chirurgischer Verschluss des Truncus coeliacus | 39.22.19 ↔ | Bypass an der A. carotis, sonstige |
| 38.86.12 ↔ | Sonstiger chirurgischer Verschluss der A. gastrica | 39.22.21 ↔ | Bypass zwischen A. subclavia und Aorta |
| 38.86.13 ↔ | Sonstiger chirurgischer Verschluss der A. hepatica | 39.22.29 ↔ | Bypass an der A. subclavia, sonstige |
| 38.86.14 ↔ | Sonstiger chirurgischer Verschluss der A. lienalis | 39.22.99 ↔ | Bypass zwischen Aorta, A. subclavia und A. carotis, sonstige |
| 38.86.15 ↔ | Sonstiger chirurgischer Verschluss der A. renalis | 39.23 ↔ | Sonstiger intrathorakaler, vaskulärer Shunt oder Bypass |
| 38.86.16 ↔ | Sonstiger chirurgischer Verschluss der A. mesenterialis | 39.24 ↔ | Aorto-renaler Bypass |
| 38.86.17 ↔ | Sonstiger chirurgischer Verschluss der A. iliaca | 39.25.09 ↔ | Gefäß-Bypass von der Aorta oder der A. iliaca zu weiteren Arterien der unteren Extremität, sonstige |
| 38.86.19 ↔ | Sonstiger chirurgischer Verschluss von viszeralen Arterien, sonstige | 39.25.11 ↔ | Aorto-iliakaler Bypass |
| 38.86.99 ↔ | Sonstiger chirurgischer Verschluss von abdominalen Arterien, sonstige | 39.25.12 ↔ | Aorto-femoraler Bypass |
| 38.87.00 ↔ | Sonstiger chirurgischer Verschluss von abdominalen Venen, n.n.bez. | 39.25.13 ↔ | Aorto-poplitealer Bypass |
| 38.87.10 ↔ | Sonstiger chirurgischer Verschluss von tiefen abdominalen Venen, n.n.bez. | 39.25.14 ↔ | Aorto-cruraler Bypass |
| 38.87.11 ↔ | Sonstiger chirurgischer Verschluss der V. cava inferior | 39.25.15 ↔ | Aorto-ilio-femoraler Bypass |
| 38.87.12 ↔ | Sonstiger chirurgischer Verschluss der V. iliaca communis und V. iliaca interna | 39.25.16 ↔ | Aorto-ilio-poplitealer Bypass |
| 38.87.19 ↔ | Sonstiger chirurgischer Verschluss von tiefen abdominalen Venen, sonstige | 39.25.21 ↔ | Ilio-iliakaler Bypass |
| 38.87.99 ↔ | Sonstiger chirurgischer Verschluss von abdominalen Venen, sonstige | 39.25.22 ↔ | Ilio-femoraler Bypass |
| 39.0X.00 ↔ | Shunt einer systemischen Arterie zur Pulmonalarterie, n.n.bez. | 39.25.23 ↔ | Ilio-poplitealer Bypass |
| 39.0X.10 ↔ | Anastomose zwischen A. subclavia und A. pulmonalis [Blalock-Taussig] | 39.25.24 ↔ | Ilio-cruraler Bypass |
| | | 39.25.30 ↔ | Obturator-Bypass (extraanatomisch) |
| | | 39.26.10 ↔ | Sonstiger intraabdominaler Gefäß-Shunt oder -Bypass, Viszeralarterien |
| | | 39.26.11 ↔ | Sonstiger intraabdominaler Gefäß-Shunt oder -Bypass, Aorta |

| | | | |
|------------|---|------------|---|
| 39.26.12 ↔ | Sonstiger intraabdominaler Gefäss-Shunt oder -Bypass, A. renalis | 39.32.41 ↔ | Naht der V. cava inferior |
| 39.26.19 ↔ | Sonstiger intraabdominaler Gefäss-Shunt oder -Bypass, sonstige Viszeralarterien | 39.32.42 ↔ | Naht der V. iliaca communis und V. iliaca interna |
| 39.26.99 ↔ | Sonstiger intraabdominaler Gefäss-Shunt oder -Bypass, sonstige | 39.49.10 ↔ | Revision einer Gefässanastomose |
| 39.28 ↔ | Extrakraniell-intrakranieller Gefäss-Bypass | 39.49.30 ↔ | Ersatz eines kardialen Conduit |
| 39.29.09 ↔ | Sonstiger (peripherer) Gefäss-Shunt oder -Bypass, sonstige | 39.51.00 ↔ | Aneurysma-Clipping, n.n.bez. |
| 39.29.10 ↔ | Gefäss-Shunt oder Bypass an Arterien der unteren Extremität, n.n.bez. | 39.51.11 ↔ | Aneurysma-Clipping intrakraniell |
| 39.29.11 ↔ | Femorofemoraler Gefäss-Shunt oder -Bypass | 39.51.99 ↔ | Aneurysma-Clipping, sonstige |
| 39.29.12 ↔ | Femoropoplitealer Gefäss-Shunt oder -Bypass | 39.52.11 ↔ | Sonstige Korrektur eines Aneurysmas von intrakraniellen Blutgefässen |
| 39.29.13 ↔ | Femorocruraler Gefäss-Shunt oder -Bypass | 39.52.19 ↔ | Sonstige Korrektur eines Aneurysmas von Blutgefässen an Kopf und Hals, sonstige |
| 39.29.14 ↔ | Femoropedaler Gefäss-Shunt oder -Bypass | 39.52.20 ↔ | Sonstige Korrektur eines Aneurysmas der Aorta, n.n.bez. |
| 39.29.15 ↔ | Popliteocruraler und popliteopedaler Gefäss-Shunt oder -Bypass | 39.52.21 ↔ | Sonstige offen chirurgische Korrektur eines Aneurysmas der Aorta ascendens, des Aortenbogens und der thorakalen Aorta |
| 39.29.16 ↔ | Gefäss-Shunt oder Bypass an Arterien des Unterschenkels und des Fusses | 39.52.22 ↔ | Sonstige offen chirurgische Korrektur eines Aneurysmas der Aorta abdominalis |
| 39.29.19 ↔ | Gefäss-Shunt oder Bypass an Arterien der unteren Extremität, sonstige | 39.52.29 ↔ | Sonstige Korrektur eines Aneurysmas der Aorta, sonstige |
| 39.29.20 ↔ | Gefäss-Shunt oder Bypass an Arterien der oberen Extremität | 39.53 ↔ | Verschluss einer arteriovenösen Fistel |
| 39.29.30 ↔ | Sonstiger (peripherer) Gefäss-Shunt oder -Bypass, extraanatomisch, n.n.bez. | 39.54.11 ↔ | Re-entry Operation, thorakale Aorta, offen chirurgisch |
| 39.29.31 ↔ | Subclaviafemoraler Gefäss-Shunt oder Bypass | 39.54.12 ↔ | Re-entry Operation, thorakale Aorta, endovaskulärer Zugang |
| 39.29.32 ↔ | Axillofemoraler Gefäss-Shunt oder Bypass | 39.54.21 ↔ | Re-entry Operation, Aorta abdominalis, offen chirurgisch |
| 39.29.33 ↔ | Femorofemoraler Cross-over-Bypass | 39.54.22 ↔ | Re-entry Operation, Aorta abdominalis, endovaskulärer Zugang |
| 39.29.39 ↔ | Sonstiger (peripherer) Gefäss-Shunt oder -Bypass, extraanatomisch, sonstige | 39.55 ↔ | Reimplantation eines abberrierenden Nierengefässes |
| 39.29.40 ↔ | Gefäss-Shunt oder -Bypass an Venen | 39.56.00 ↔ | Plastische Rekonstruktion eines Blutgefässes mit Gewebe-Patch, n.n.bez. |
| 39.29.81 ↔ | Temporärer intraoperativer Shunt, arterioarteriell | 39.56.11 ↔ | Plastische Rekonstruktion von intrakraniellen Gefässen mit Gewebe-Patch |
| 39.29.82 ↔ | Temporärer intraoperativer Shunt, arteriovenös | 39.56.12 ↔ | Plastische Rekonstruktion der V. jugularis mit Gewebe-Patch |
| 39.29.89 ↔ | Temporärer intraoperativer Shunt, sonstige | 39.56.19 ↔ | Plastische Rekonstruktion von Gefässen an Kopf und Hals mit Gewebe-Patch, sonstige |
| 39.2A ↔ | Intra-intrakranieller Gefäss-Bypass | 39.56.20 ↔ | Plastische Rekonstruktion von Gefässen der oberen Extremität mit Gewebe-Patch, n.n.bez. |
| 39.31.10 ↔ | Naht einer Arterie an Kopf und Hals, n.n.bez. | 39.56.21 ↔ | Plastische Rekonstruktion von Arterien der oberen Extremität mit Gewebe-Patch |
| 39.31.11 ↔ | Naht einer intrakraniellen Arterie | 39.56.22 ↔ | Plastische Rekonstruktion der V. subclavia, V. axillaris und V. brachiocephalica mit Gewebe-Patch |
| 39.31.19 ↔ | Naht einer Arterie an Kopf und Hals, sonstige | 39.56.23 ↔ | Plastische Rekonstruktion von sonstigen tiefen Venen der oberen Extremitäten mit Gewebe-Patch |
| 39.31.20 ↔ | Naht einer Arterie des Oberarms, n.n.bez. | 39.56.29 ↔ | Plastische Rekonstruktion von Gefässen der oberen Extremität mit Gewebe-Patch, sonstige |
| 39.31.21 ↔ | Naht der A. axillaris | 39.56.30 ↔ | Plastische Rekonstruktion von thorakalen Gefässen mit Gewebe-Patch, n.n.bez. |
| 39.31.22 ↔ | Naht der A. brachialis | 39.56.31 ↔ | Plastische Rekonstruktion der thorakalen Aorta mit Gewebe-Patch |
| 39.31.29 ↔ | Naht einer Arterie des Oberarms, sonstige | 39.56.32 ↔ | Plastische Rekonstruktion der V. pulmonalis mit Gewebe-Patch |
| 39.31.30 ↔ | Naht einer Arterie des Unterarms | 39.56.33 ↔ | Plastische Rekonstruktion der V. cava superior mit Gewebe-Patch |
| 39.31.40 ↔ | Naht einer Arterie der Hand | 39.56.39 ↔ | Plastische Rekonstruktion von thorakalen Gefässen mit Gewebe-Patch, sonstige |
| 39.31.50 ↔ | Naht einer Arterie der unteren Extremität | 39.56.40 ↔ | Plastische Rekonstruktion abdominaler Arterien mit Gewebe-Patch, n.n.bez. |
| 39.31.60 ↔ | Naht der Aorta, n.n.bez. | 39.56.41 ↔ | Plastische Rekonstruktion der abdominalen Aorta mit Gewebe-Patch |
| 39.31.61 ↔ | Naht der thorakalen Aorta | 39.56.42 ↔ | Plastische Rekonstruktion des Truncus coeliacus mit Gewebe-Patch |
| 39.31.62 ↔ | Naht der abdominalen Aorta | 39.56.43 ↔ | Plastische Rekonstruktion der A. gastrica mit Gewebe-Patch |
| 39.31.69 ↔ | Naht der Aorta, sonstige | 39.56.44 ↔ | Plastische Rekonstruktion der A. hepatica mit Gewebe-Patch |
| 39.31.70 ↔ | Naht von sonstigen thorakalen Arterien, n.n.bez. | 39.56.45 ↔ | Plastische Rekonstruktion der A. lienalis mit Gewebe-Patch |
| 39.31.71 ↔ | Naht der A. pulmonalis | | |
| 39.31.72 ↔ | Naht des Truncus brachiocephalicus | | |
| 39.31.73 ↔ | Naht der A. subclavia | | |
| 39.31.79 ↔ | Naht von thorakalen Arterien, sonstige | | |
| 39.31.80 ↔ | Naht von abdominalen Arterien, n.n.bez. | | |
| 39.31.81 ↔ | Naht des Truncus coeliacus | | |
| 39.31.82 ↔ | Naht der A. gastrica | | |
| 39.31.83 ↔ | Naht der A. hepatica | | |
| 39.31.84 ↔ | Naht der A. lienalis | | |
| 39.31.85 ↔ | Naht der A. renalis | | |
| 39.31.86 ↔ | Naht der A. mesenterialis | | |
| 39.31.87 ↔ | Naht der A. lumbalis | | |
| 39.31.88 ↔ | Naht der A. iliaca | | |
| 39.31.89 ↔ | Naht von abdominalen Arterien, sonstige | | |
| 39.32.11 ↔ | Naht einer intrakraniellen Vene | | |
| 39.32.19 ↔ | Naht einer Vene an Kopf und Hals, sonstige | | |
| 39.32.30 ↔ | Naht einer thorakalen Vene, n.n.bez. | | |
| 39.32.31 ↔ | Naht der V. cava superior | | |
| 39.32.32 ↔ | Naht der V. brachiocephalica | | |
| 39.32.39 ↔ | Naht einer thorakalen Vene, sonstige | | |
| 39.32.40 ↔ | Naht einer abdominalen Vene, n.n.bez. | | |

| | | | |
|------------|--|------------|---|
| 39.56.46 ↔ | Plastische Rekonstruktion der A. renalis mit Gewebe-Patch | 39.57.44 ↔ | Plastische Rekonstruktion der A. hepatica mit synthetischem Patch Graft |
| 39.56.47 ↔ | Plastische Rekonstruktion der A. mesenterica mit Gewebe-Patch | 39.57.45 ↔ | Plastische Rekonstruktion der A. lienalis mit synthetischem Patch Graft |
| 39.56.48 ↔ | Plastische Rekonstruktion der A. iliaca mit Gewebe-Patch | 39.57.46 ↔ | Plastische Rekonstruktion der A. renalis mit synthetischem Patch Graft |
| 39.56.49 ↔ | Plastische Rekonstruktion abdominaler Arterien mit Gewebe-Patch, sonstige | 39.57.47 ↔ | Plastische Rekonstruktion der A. mesenterica mit synthetischem Patch Graft |
| 39.56.50 ↔ | Plastische Rekonstruktion abdominaler Venen mit Gewebe-Patch, n.n.bez. | 39.57.48 ↔ | Plastische Rekonstruktion der A. iliaca mit synthetischem Patch Graft |
| 39.56.51 ↔ | Plastische Rekonstruktion der V. cava inferior mit Gewebe-Patch | 39.57.49 ↔ | Plastische Rekonstruktion abdominaler Arterien mit synthetischem Patch Graft, sonstige |
| 39.56.52 ↔ | Plastische Rekonstruktion der V. iliaca mit Gewebe-Patch | 39.57.50 ↔ | Plastische Rekonstruktion abdominaler Venen mit synthetischem Patch Graft, n.n.bez. |
| 39.56.59 ↔ | Plastische Rekonstruktion abdominaler Venen mit Gewebe-Patch, sonstige | 39.57.51 ↔ | Plastische Rekonstruktion der V. cava inferior mit synthetischem Patch Graft |
| 39.56.60 ↔ | Plastische Rekonstruktion von Gefässen der unteren Extremität mit Gewebe-Patch, n.n.bez. | 39.57.52 ↔ | Plastische Rekonstruktion der V. iliaca mit synthetischem Patch Graft |
| 39.56.61 ↔ | Plastische Rekonstruktion von Arterien der unteren Extremität mit Gewebe-Patch | 39.57.59 ↔ | Plastische Rekonstruktion abdominaler Venen mit synthetischem Patch Graft, sonstige |
| 39.56.62 ↔ | Plastische Rekonstruktion der V. femoralis und V. poplitea mit Gewebe-Patch | 39.57.60 ↔ | Plastische Rekonstruktion von Gefässen der unteren Extremität mit synthetischem Patch Graft, n.n.bez. |
| 39.56.63 ↔ | Plastische Rekonstruktion von sonstigen tiefen Venen der unteren Extremitäten mit Gewebe-Patch | 39.57.61 ↔ | Plastische Rekonstruktion von Arterien der unteren Extremität mit synthetischem Patch Graft |
| 39.56.64 ↔ | Plastische Rekonstruktion von oberflächlichen Venen des Oberschenkels mit Gewebe-Patch | 39.57.62 ↔ | Plastische Rekonstruktion der V. femoralis und V. poplitea mit synthetischem Patch Graft |
| 39.56.69 ↔ | Plastische Rekonstruktion von Gefässen der unteren Extremität mit Gewebe-Patch, sonstige | 39.57.63 ↔ | Plastische Rekonstruktion von sonstigen tiefen Venen der unteren Extremitäten mit synthetischem Patch Graft |
| 39.56.99 ↔ | Plastische Rekonstruktion eines Blutgefässes mit Gewebe-Patch, sonstige | 39.57.64 ↔ | Plastische Rekonstruktion von oberflächlichen Venen des Oberschenkels mit synthetischem Patch Graft |
| 39.57.00 ↔ | Plastische Rekonstruktion eines Blutgefässes mit synthetischem Patch Graft, n.n.bez. | 39.57.69 ↔ | Plastische Rekonstruktion von Gefässen der unteren Extremität mit synthetischem Patch Graft, sonstige |
| 39.57.11 ↔ | Plastische Rekonstruktion von intrakraniellen Gefässen mit synthetischem Patch Graft | 39.57.99 ↔ | Plastische Rekonstruktion eines Blutgefässes mit synthetischem Patch Graft, sonstige |
| 39.57.12 ↔ | Plastische Rekonstruktion von extrakraniellen Arterien an Kopf und Hals mit synthetischem Patch Graft | 39.59.31 ↔ | Sonstige plastische Rekonstruktion eines intrakraniellen Gefässes |
| 39.57.13 ↔ | Plastische Rekonstruktion der V. jugularis mit synthetischem Patch Graft | 39.59.32 ↔ | Sonstige plastische Rekonstruktion der extrakraniellen A. vertebralis |
| 39.57.19 ↔ | Plastische Rekonstruktion von Gefässen an Kopf und Hals mit synthetischem Patch Graft, sonstige | 39.59.33 ↔ | Sonstige plastische Rekonstruktion von extrakraniellen Arterien an Kopf und Hals, sonstige |
| 39.57.20 ↔ | Plastische Rekonstruktion von Gefässen der oberen Extremität mit synthetischem Patch Graft, n.n.bez. | 39.59.34 ↔ | Sonstige plastische Rekonstruktion der V. jugularis |
| 39.57.21 ↔ | Plastische Rekonstruktion von Arterien der oberen Extremität mit synthetischem Patch Graft | 39.59.39 ↔ | Sonstige plastische Rekonstruktion von Gefässen an Kopf und Hals, sonstige |
| 39.57.22 ↔ | Plastische Rekonstruktion der V. subclavia, V. axillaris und V. brachiocephalica mit synthetischem Patch Graft | 39.59.40 ↔ | Sonstige plastische Rekonstruktion von Gefässen der oberen Extremität, n.n.bez. |
| 39.57.23 ↔ | Plastische Rekonstruktion von sonstigen tiefen Venen der oberen Extremitäten mit synthetischem Patch Graft | 39.59.41 ↔ | Sonstige plastische Rekonstruktion von Arterien der oberen Extremität |
| 39.57.29 ↔ | Plastische Rekonstruktion von Gefässen der oberen Extremität mit synthetischem Patch Graft, sonstige | 39.59.42 ↔ | Sonstige plastische Rekonstruktion der V. subclavia, V. axillaris und V. brachiocephalica |
| 39.57.30 ↔ | Plastische Rekonstruktion von thorakalen Gefässen mit synthetischem Patch Graft, n.n.bez. | 39.59.48 ↔ | Sonstige plastische Rekonstruktion von sonstigen tiefen Venen der oberen Extremität |
| 39.57.31 ↔ | Plastische Rekonstruktion der thorakalen Aorta mit synthetischem Patch Graft | 39.59.49 ↔ | Sonstige plastische Rekonstruktion von Gefässen der oberen Extremität, sonstige |
| 39.57.32 ↔ | Plastische Rekonstruktion der V. pulmonalis mit synthetischem Patch Graft | 39.59.50 ↔ | Sonstige plastische Rekonstruktion von thorakalen Gefässen, n.n.bez. |
| 39.57.33 ↔ | Plastische Rekonstruktion der V. cava superior mit synthetischem Patch Graft | 39.59.51 ↔ | Sonstige plastische Rekonstruktion der thorakalen Aorta |
| 39.57.39 ↔ | Plastische Rekonstruktion von thorakalen Gefässen mit synthetischem Patch Graft, sonstige | 39.59.52 ↔ | Sonstige plastische Rekonstruktion der A. pulmonalis |
| 39.57.40 ↔ | Plastische Rekonstruktion abdominaler Arterien mit synthetischem Patch Graft, n.n.bez. | 39.59.53 ↔ | Sonstige plastische Rekonstruktion von thorakalen Arterien, sonstige |
| 39.57.41 ↔ | Plastische Rekonstruktion der abdominalen Aorta mit synthetischem Patch Graft | 39.59.54 ↔ | Sonstige plastische Rekonstruktion der V. pulmonalis |
| 39.57.42 ↔ | Plastische Rekonstruktion des Truncus coeliacus mit synthetischem Patch Graft | 39.59.55 ↔ | Sonstige plastische Rekonstruktion der V. cava superior |
| 39.57.43 ↔ | Plastische Rekonstruktion der A. gastrica mit synthetischem Patch Graft | 39.59.59 ↔ | Sonstige plastische Rekonstruktion von thorakalen Gefässen, sonstige |
| | | 39.59.60 ↔ | Sonstige plastische Rekonstruktion von abdominalen Arterien, n.n.bez. |
| | | 39.59.61 ↔ | Sonstige plastische Rekonstruktion der abdominalen Aorta |

- 39.59.62 ↔ Sonstige plastische Rekonstruktion des Truncus coeliacus
- 39.59.63 ↔ Sonstige plastische Rekonstruktion der A. gastrica
- 39.59.64 ↔ Sonstige plastische Rekonstruktion A. hepatica
- 39.59.65 ↔ Sonstige plastische Rekonstruktion der A. lienalis
- 39.59.66 ↔ Sonstige plastische Rekonstruktion der A. renalis
- 39.59.67 ↔ Sonstige plastische Rekonstruktion der A. mesenterica
- 39.59.68 ↔ Sonstige plastische Rekonstruktion der A. iliaca
- 39.59.69 ↔ Sonstige plastische Rekonstruktion von abdominalen Arterien, sonstige
- 39.59.70 ↔ Sonstige plastische Rekonstruktion von abdominalen Venen, n.n.bez.
- 39.59.71 ↔ Sonstige plastische Rekonstruktion der V. cava inferior
- 39.59.72 ↔ Sonstige plastische Rekonstruktion der V. iliaca
- 39.59.79 ↔ Sonstige plastische Rekonstruktion von abdominalen Venen, sonstige
- 39.59.80 ↔ Sonstige plastische Rekonstruktion von Gefässen der unteren Extremität, n.n.bez.
- 39.59.81 ↔ Sonstige plastische Rekonstruktion von Arterien der unteren Extremität
- 39.59.82 ↔ Sonstige plastische Rekonstruktion der V. femoralis
- 39.59.83 ↔ Sonstige plastische Rekonstruktion der V. poplitea
- 39.59.88 ↔ Sonstige plastische Rekonstruktion von sonstigen tiefen Venen der unteren Extremität
- 39.59.90 ↔ Sonstige plastische Rekonstruktion eines Gefässes, Venenklappenplastik
- 39.61.00 ↔ Extrakorporelle Zirkulation [ECC], n.n.bez.
- 39.61.10 ↔ Konventionelle extrakorporelle Zirkulation [ECC] unter Normothermie (mehr als 35 °C)
- 39.61.11 ↔ Konventionelle extrakorporelle Zirkulation [ECC] unter milder Hypothermie (32 - 35 °C)
- 39.61.12 ↔ Konventionelle extrakorporelle Zirkulation [ECC] unter moderater Hypothermie (26 bis unter 32 °C)
- 39.61.13 ↔ Konventionelle extrakorporelle Zirkulation [ECC] unter tiefer Hypothermie (20 bis unter 26 °C)
- 39.61.14 ↔ Konventionelle extrakorporelle Zirkulation [ECC] unter profunder Hypothermie (unter 20 °C)
- 39.61.15 ↔ Konventionelle extrakorporelle Zirkulation [ECC] unter Hypothermie, unbekannte Temperatur
- 39.61.21 ↔ Minimalisierte extrakorporelle Zirkulation [ECC] unter Normothermie (mehr als 35 °C)
- 39.61.22 ↔ Minimalisierte extrakorporelle Zirkulation [ECC] unter milder Hypothermie (32 - 35 °C)
- 39.61.23 ↔ Minimalisierte extrakorporelle Zirkulation [ECC] unter moderater Hypothermie (26 bis unter 32 °C)
- 39.61.24 ↔ Minimalisierte extrakorporelle Zirkulation [ECC] unter tiefer Hypothermie (20 bis unter 26 °C)
- 39.61.25 ↔ Minimalisierte extrakorporelle Zirkulation [ECC] unter profunder Hypothermie (unter 20 °C)
- 39.61.26 ↔ Minimalisierte extrakorporelle Zirkulation [ECC] unter Hypothermie, unbekannte Temperatur
- 39.61.99 ↔ Extrakorporelle Zirkulation [ECC], sonstige
- 39.66 ↔ Perkutaner kardiopulmonaler Bypass
- 39.71.00 ↔ Endovaskuläre Implantation eines Stent-Grafts [Stent-Prothesen] an der abdominalen Aorta, n.n.bez.
- 39.71.09 ↔ Endovaskuläre Implantation eines Stent-Grafts [Stent-Prothesen] an der abdominalen Aorta, sonstige
- 39.71.21 ↔ Endovaskuläre Implantation in die Aorta abdominalis von Stent-Grafts [Stent-Prothesen], ohne Öffnung
- 39.71.22 ↔ Endovaskuläre Implantation in die Aorta abdominalis von Stent-Grafts [Stent-Prothesen], mit 1 Öffnung
- 39.71.23 ↔ Endovaskuläre Implantation in die Aorta abdominalis von Stent-Grafts [Stent-Prothesen], mit 2 Öffnungen
- 39.71.24 ↔ Endovaskuläre Implantation in die Aorta abdominalis von Stent-Grafts [Stent-Prothesen], mit 3 Öffnungen
- 39.71.25 ↔ Endovaskuläre Implantation in die Aorta abdominalis von Stent-Grafts [Stent-Prothesen], mit 4 und mehr Öffnungen
- 39.71.31 ↔ Endovaskuläre Implantation in die Aorta abdominalis von Stent-Grafts [Stent-Prothesen], mit Versorgung eines Gefässabganges in Parallelgraft-Technik
- 39.71.32 ↔ Endovaskuläre Implantation in die Aorta abdominalis von Stent-Grafts [Stent-Prothesen], mit Versorgung von zwei oder mehr Gefässabgängen in Parallelgraft-Technik
- 39.72.09 ↔ Endovaskuläre plastische Rekonstruktion oder Okklusion von Gefässen am Kopf und Hals, sonstige
- 39.72.14 ↔ Selektive Embolisation von intrakraniellen Gefässen mit adhäsivem Embolisat
- 39.72.15 ↔ Selektive Embolisation von intrakraniellen Gefässen mit Plugs
- 39.72.16 ↔ Selektive Embolisation von intrakraniellen Gefässen mit Coils
- 39.72.17 ↔ Selektive Embolisation von intrakraniellen Gefässen mit Partikeln
- 39.72.18 ↔ Selektive Embolisation von intrakraniellen Gefässen mit embolisierenden Flüssigkeiten
- 39.72.19 ↔ Selektive Embolisation von intrakraniellen Gefässen, sonstige
- 39.72.1A ↔ Selektive Embolisation von intrakraniellen Gefässen mit embolisierenden (ablösbaren) Ballons
- 39.72.1B ↔ Selektive Embolisation von intrakraniellen Gefässen mit Schirmen
- 39.72.24 ↔ Selektive Embolisation von extrakraniellen Gefässen des Kopfes und des Halses mit adhäsivem Embolisat
- 39.72.25 ↔ Selektive Embolisation von extrakraniellen Gefässen des Kopfes und des Halses mit Plugs
- 39.72.26 ↔ Selektive Embolisation von extrakraniellen Gefässen des Kopfes und des Halses mit Coils
- 39.72.27 ↔ Selektive Embolisation von extrakraniellen Gefässen des Kopfes und des Halses mit Partikeln
- 39.72.28 ↔ Selektive Embolisation von extrakraniellen Gefässen des Kopfes und des Halses mit embolisierenden Flüssigkeiten
- 39.72.29 ↔ Selektive Embolisation von extrakraniellen Gefässen des Kopfes und des Halses, sonstige
- 39.72.2A ↔ Selektive Embolisation von extrakraniellen Gefässen des Kopfes und des Halses mit embolisierenden (ablösbaren) Ballons
- 39.72.2B ↔ Selektive Embolisation von extrakraniellen Gefässen des Kopfes und des Halses mit Schirmen
- 39.73.00 ↔ Endovaskuläre Implantation eines Stent-Grafts [Stent-Prothesen] an der thorakalen und thorakoabdominalen Aorta, n.n.bez.
- 39.73.09 ↔ Endovaskuläre Implantation eines Stent-Grafts [Stent-Prothesen] an der thorakalen und thorakoabdominalen Aorta, sonstige
- 39.73.31 ↔ Endovaskuläre Implantation in die Aorta thoracica von Stent-Grafts [Stent-Prothesen], ohne Öffnung
- 39.73.32 ↔ Endovaskuläre Implantation in die Aorta thoracica von Stent-Grafts [Stent-Prothesen], mit 1 Öffnung
- 39.73.33 ↔ Endovaskuläre Implantation in die Aorta thoracica von Stent-Grafts [Stent-Prothesen], mit 2 Öffnungen
- 39.73.34 ↔ Endovaskuläre Implantation in die Aorta thoracica von Stent-Grafts [Stent-Prothesen], mit 3 Öffnungen
- 39.73.35 ↔ Endovaskuläre Implantation in die Aorta thoracica von Stent-Grafts [Stent-Prothesen], mit 4 und mehr Öffnungen
- 39.73.36 ↔ Endovaskuläre Implantation in die Aorta thoracica von Stent-Grafts [Stent-Prothesen], mit Versorgung eines Gefässabganges in Parallelgraft-Technik
- 39.73.37 ↔ Endovaskuläre Implantation in die Aorta thoracica von Stent-Grafts [Stent-Prothesen], mit Versorgung von 2 und mehr Gefässabgängen in Parallelgraft-Technik

- 39.73.41 ↔ Endovaskuläre Implantation in die Aorta thoracoabdominalis von Stent-Grafts [Stent-Prothesen], ohne Öffnung
- 39.73.42 ↔ Endovaskuläre Implantation in die Aorta thoracoabdominalis von Stent-Grafts [Stent-Prothesen], mit 1 Öffnung
- 39.73.43 ↔ Endovaskuläre Implantation in die Aorta thoracoabdominalis von Stent-Grafts [Stent-Prothesen], mit 2 Öffnungen
- 39.73.44 ↔ Endovaskuläre Implantation in die Aorta thoracoabdominalis von Stent-Grafts [Stent-Prothesen], mit 3 Öffnungen
- 39.73.45 ↔ Endovaskuläre Implantation in die Aorta thoracoabdominalis von Stent-Grafts [Stent-Prothesen], mit 4 und mehr Öffnungen
- 39.73.46 ↔ Endovaskuläre Implantation in die Aorta thoracoabdominalis von Stent-Grafts [Stent-Prothesen], mit Versorgung eines Gefässabganges in Parallelgraft-Technik
- 39.73.47 ↔ Endovaskuläre Implantation in die Aorta thoracoabdominalis von Stent-Grafts [Stent-Prothesen], mit Versorgung von 2 und mehr Gefässabgänge in Parallelgraft-Technik
- 39.73.51 ↔ Endovaskuläre Implantation in die Aorta ascendens und den Aortenbogen von Stent-Grafts [Stent-Prothesen], ohne Öffnung
- 39.73.52 ↔ Endovaskuläre Implantation in die Aorta ascendens und den Aortenbogen von Stent-Grafts [Stent-Prothesen], mit 1 Öffnung
- 39.73.53 ↔ Endovaskuläre Implantation in die Aorta ascendens und den Aortenbogen von Stent-Grafts [Stent-Prothesen], mit 2 Öffnungen
- 39.73.54 ↔ Endovaskuläre Implantation in die Aorta ascendens und den Aortenbogen von Stent-Grafts [Stent-Prothesen], mit 3 und mehr Öffnungen
- 39.73.55 ↔ Endovaskuläre Implantation in die Aorta ascendens und den Aortenbogen von Stent-Grafts [Stent-Prothesen], mit Versorgung eines Gefässabganges in Parallelgraft-Technik
- 39.73.56 ↔ Endovaskuläre Implantation in die Aorta ascendens und den Aortenbogen von Stent-Grafts [Stent-Prothesen], mit Versorgung von 2 und mehr Gefässabgänge in Parallelgraft-Technik
- 39.76.62 ↔ Perkutane Thrombektomie an präzerebralem(en) (extrakraniell(en)) Gefäss(en)
- 39.77.10 ↔ Perkutane Ballonangioplastie an intrakraniell(en) Gefäss(en)
- 39.77.20 ↔ Perkutane Bladeangioplastie an intrakraniell(en) Gefäss(en)
- 39.77.30 ↔ Perkutane Laserangioplastie an intrakraniell(en) Gefäss(en)
- 39.77.40 ↔ Perkutane Atherektomie an intrakraniell(en) Gefäss(en)
- 39.77.50 ↔ Perkutane selektive Thrombolyse von intrakraniell(en) Gefäss(en)
- 39.77.61 ↔ Perkutane Rotationstherombektomie an intrakraniell(en) Gefäss(en)
- 39.77.62 ↔ Perkutane Thrombektomie an intrakraniell(en) Gefäss(en)
- 39.77.70 ↔ Perkutane endovaskuläre Fremdkörperentfernung aus intrakraniell(en) Gefäss(en)
- 39.77.80 ↔ Perkutan-transluminale intraarterielle Spasmolyse bei zerebrovaskulären Vasospasmen
- 39.79.21 ↔ Coil-Embolisation oder -Verschluss von Gefässen der oberen Extremitäten
- 39.79.22 ↔ Coil-Embolisation oder -Verschluss der Aorta
- 39.79.24 ↔ Coil-Embolisation oder -Verschluss von thorakalen Gefässen
- 39.79.25 ↔ Coil-Embolisation oder -Verschluss von viszerale Gefässen
- 39.79.26 ↔ Coil-Embolisation oder -Verschluss von abdominalen und pelvinen Gefässen
- 39.79.27 ↔ Coil-Embolisation oder -Verschluss von Gefässen der unteren Extremitäten
- 39.79.28 ↔ Coil-Embolisation oder -Verschluss von spinalen Gefässen
- 39.79.29 ↔ Coil-Embolisation oder -Verschluss von sonstigen Gefässen, sonstige
- 39.79.41 ↔ Selektive Embolisation mit ablösbaren Ballons von Gefässen der oberen Extremitäten
- 39.79.42 ↔ Selektive Embolisation mit ablösbaren Ballons der Aorta
- 39.79.44 ↔ Selektive Embolisation mit ablösbaren Ballons von thorakalen Gefässen
- 39.79.45 ↔ Selektive Embolisation mit ablösbaren Ballons von viszerale Gefässen
- 39.79.46 ↔ Selektive Embolisation mit ablösbaren Ballons von abdominalen und pelvinen Gefässen
- 39.79.47 ↔ Selektive Embolisation mit ablösbaren Ballons von spinalen Gefässen
- 39.79.48 ↔ Selektive Embolisation mit ablösbaren Ballons von Gefässen der unteren Extremitäten
- 39.79.49 ↔ Selektive Embolisation mit ablösbaren Ballons von sonstigen Gefässen, sonstige
- 39.79.51 ↔ Selektive Embolisation mit Schirmen von Gefässen der oberen Extremitäten
- 39.79.52 ↔ Selektive Embolisation mit Schirmen der Aorta
- 39.79.54 ↔ Selektive Embolisation mit Schirmen von thorakalen Gefässen
- 39.79.55 ↔ Selektive Embolisation mit Schirmen von viszerale Gefässen
- 39.79.56 ↔ Selektive Embolisation mit Schirmen von abdominalen und pelvinen Gefässen
- 39.79.57 ↔ Selektive Embolisation mit Schirmen von Gefässen der unteren Extremitäten
- 39.79.58 ↔ Selektive Embolisation mit Schirmen von spinalen Gefässen
- 39.79.59 ↔ Selektive Embolisation mit Schirmen von sonstigen Gefässen, sonstige
- 39.79.61 ↔ Selektive Embolisation mit Partikeln von Gefässen der oberen Extremitäten
- 39.79.62 ↔ Selektive Embolisation mit Partikeln der Aorta
- 39.79.64 ↔ Selektive Embolisation mit Partikeln von thorakalen Gefässen
- 39.79.65 ↔ Selektive Embolisation mit Partikeln von viszerale Gefässen
- 39.79.66 ↔ Selektive Embolisation mit Partikeln von abdominalen und pelvinen Gefässen
- 39.79.67 ↔ Selektive Embolisation mit Partikeln von Gefässen der unteren Extremitäten
- 39.79.68 ↔ Selektive Embolisation mit Partikeln von spinalen Gefässen
- 39.79.71 ↔ Kathetertechnischer Verschluss mittels Laser, an Arterien der oberen Extremitäten
- 39.79.72 ↔ Kathetertechnischer Verschluss mittels Laser, an der Aorta
- 39.79.74 ↔ Kathetertechnischer Verschluss mittels Laser, an thorakalen Gefässen
- 39.79.75 ↔ Kathetertechnischer Verschluss mittels Laser, an Gefässen der unteren Extremitäten
- 39.79.76 ↔ Kathetertechnischer Verschluss mittels Laser, an viszerale Gefässen
- 39.79.77 ↔ Kathetertechnischer Verschluss mittels Laser, an abdominalen und pelvinen Gefässen
- 39.79.79 ↔ Kathetertechnischer Verschluss von Arterien mittels Laser, sonstige Gefässe, sonstige
- 39.79.81 ↔ Kathetertechnischer Verschluss mittels Radiofrequenz an Arterien der oberen Extremitäten
- 39.79.82 ↔ Kathetertechnischer Verschluss mittels Radiofrequenz an der Aorta

| | |
|---|---|
| 39.79.84 ↔ Kathetertechnischer Verschluss mittels Radiofrequenz an thorakalen Gefässen | 39.7A.14 ↔ Endovaskuläre Implantation, iliakal, 4 Stent-Prothesen, ohne Öffnung |
| 39.79.85 ↔ Kathetertechnischer Verschluss mittels Radiofrequenz an Gefässen der unteren Extremitäten | 39.7A.15 ↔ Endovaskuläre Implantation, iliakal, 5 Stent-Prothesen, ohne Öffnung |
| 39.79.86 ↔ Kathetertechnischer Verschluss mittels Radiofrequenz an viszerale Gefässen | 39.7A.16 ↔ Endovaskuläre Implantation, iliakal, 6 und mehr Stent-Prothesen, ohne Öffnung |
| 39.79.87 ↔ Kathetertechnischer Verschluss mittels Radiofrequenz an abdominalen und pelvinen Gefässen | 39.7A.21 ↔ Endovaskuläre Implantation in Beckenarterien eines Stent-Grafts [Stent-Prothesen], iliakal mit Öffnung |
| 39.79.89 ↔ Kathetertechnischer Verschluss mittels Radiofrequenz an sonstigen Gefässen, sonstige | 39.7A.22 ↔ Endovaskuläre Implantation in Beckenarterie eines Stent-Grafts [Stent-Prothesen], mit Versorgung eines Gefässabganges in Parallelgraft-Technik |
| 39.79.91 ↔ Selektive Embolisation von Gefässen der oberen Extremitäten, sonstige | 39.7A.31 ↔ Endovaskuläre Implantation eines Stent-Grafts [Stent-Prothese] in die V. cava |
| 39.79.92 ↔ Selektive Embolisation der Aorta, sonstige | 39.7A.32 ↔ Endovaskuläre Implantation eines Stent-Grafts [Stent-Prothese] in die V. porta |
| 39.79.94 ↔ Selektive Embolisation von thorakalen Gefässen, sonstige | 39.7A.41 ↔ Endovaskuläre Implantation eines Stent-Grafts [Stent-Prothese] in Nierengefässe |
| 39.79.95 ↔ Selektive Embolisation von viszerale Gefässen, sonstige | 39.8X.10 ↔ Exploration des Glomus caroticum und anderer Paraganglien |
| 39.79.96 ↔ Selektive Embolisation von abdominalen und pelvinen Gefässen, sonstige | 39.8X.11 ↔ Exzision des Glomus caroticum und anderer Paraganglien |
| 39.79.98 ↔ Selektive Embolisation von spinalen Gefässen, sonstige | 39.8X.20 ↔ Implantation oder Ersetzen eines Impulsgenerators zur Aktivierung des Baroreflexes |
| 39.79.A1 ↔ Selektive Embolisation mit Plugs von Gefässen der oberen Extremitäten | 39.99.10 ↔ Aortopexie |
| 39.79.A2 ↔ Selektive Embolisation mit Plugs der Aorta | 39.99.20 ↔ Operationen bei kongenitalen Gefässanomalien, n.n.bez. |
| 39.79.A4 ↔ Selektive Embolisation mit Plugs von thorakalen Gefässen | 39.99.21 ↔ Operationen bei kongenitaler Anomalie des Aortenisthmus (Stenose) oder bei unterbrochenem Aortenbogen |
| 39.79.A5 ↔ Selektive Embolisation mit Plugs von viszerale Gefässen | 39.99.22 ↔ Operationen bei kongenitalen Anomalien der A. oder V. pulmonalis oder bei A. lusoria |
| 39.79.A6 ↔ Selektive Embolisation mit Plugs von abdominalen und pelvinen Gefässen | 39.99.23 ↔ Operationen bei kongenitalen Anomalien der V. cava |
| 39.79.A7 ↔ Selektive Embolisation mit Plugs von Gefässen der unteren Extremitäten | 39.99.24 ↔ Operationen bei kongenitalen Kollateralgefässen und Unifokalisierung |
| 39.79.A8 ↔ Selektive Embolisation mit Plugs von spinalen Gefässen | 39.99.31 ↔ Katheterinterventioneller Verschluss des Ductus arteriosus Botalli, mit Coil |
| 39.79.A9 ↔ Selektive Embolisation mit Plugs von sonstigen Gefässen, sonstige | 39.99.32 ↔ Katheterinterventioneller Verschluss des Ductus arteriosus Botalli, mit Amplatz-Ductus-Occluder |
| 39.79.B1 ↔ Selektive Embolisation mit embolisierenden Flüssigkeiten von Gefässen der oberen Extremitäten | 39.99.38 ↔ Katheterinterventioneller Verschluss des Ductus arteriosus Botalli, sonstige |
| 39.79.B2 ↔ Selektive Embolisation mit embolisierenden Flüssigkeiten der Aorta | 39.99.39 ↔ Operationen bei sonstigen kongenitalen Gefässanomalien |
| 39.79.B4 ↔ Selektive Embolisation mit embolisierenden Flüssigkeiten von thorakalen Gefässen | 39.A1.21 ↔ Platzierung einer Elektrode zur direkten Stimulation des intrakardialen Leitungssystems (His Bundle Pacing) |
| 39.79.B5 ↔ Selektive Embolisation mit embolisierenden Flüssigkeiten von viszerale Gefässen | 39.B1.11 ↔ (Perkutan-)transluminale Implantation von Stents ohne Medikamentenfreisetzung, intrakranielle Gefässe |
| 39.79.B6 ↔ Selektive Embolisation mit embolisierenden Flüssigkeiten von abdominalen und pelvinen Gefässen | 39.B1.L1 ↔ (Perkutan-)transluminale Implantation von Stents ohne Medikamentenfreisetzung, spinale Gefässe |
| 39.79.B8 ↔ Selektive Embolisation mit embolisierenden Flüssigkeiten von spinalen Gefässen | 39.B2.11 ↔ (Perkutan-)transluminale Implantation von Stents mit Medikamentenfreisetzung, intrakranielle Gefässe |
| 39.79.C1 ↔ Selektive Embolisation mit adhäsivem Embolisat von Gefässen der oberen Extremitäten | 39.B2.L1 ↔ (Perkutan-)transluminale Implantation von Stents mit Medikamentenfreisetzung, spinale Gefässe |
| 39.79.C2 ↔ Selektive Embolisation mit adhäsivem Embolisat der Aorta | 39.B3.11 ↔ (Perkutan-)transluminale Implantation von gecoverten Stents ohne Medikamentenfreisetzung, intrakranielle Gefässe |
| 39.79.C4 ↔ Selektive Embolisation mit adhäsivem Embolisat von thorakalen Gefässen | 39.B3.L1 ↔ (Perkutan-)transluminale Implantation von gecoverten Stents ohne Medikamentenfreisetzung, spinale Gefässe |
| 39.79.C5 ↔ Selektive Embolisation mit adhäsivem Embolisat von viszerale Gefässen | 39.B4.11 ↔ (Perkutan-)transluminale Implantation von gecoverten Stents mit Medikamentenfreisetzung, intrakranielle Gefässe |
| 39.79.C6 ↔ Selektive Embolisation mit adhäsivem Embolisat von abdominalen und pelvinen Gefässen | 39.B4.L1 ↔ (Perkutan-)transluminale Implantation von gecoverten Stents mit Medikamentenfreisetzung, spinale Gefässe |
| 39.79.C8 ↔ Selektive Embolisation mit adhäsivem Embolisat von spinalen Gefässen | 39.B5.11 ↔ (Perkutan-)transluminale Implantation von ungedeckten Cheatham-Platinum-Stents, intrakranielle Gefässe |
| 39.7A.09 ↔ Endovaskuläre Implantation eines Stent-Grafts [Stent-Prothesen] in sonstige Gefässe, sonstige | |
| 39.7A.11 ↔ Endovaskuläre Implantation, iliakal, 1 Stent-Prothese, ohne Öffnung | |
| 39.7A.12 ↔ Endovaskuläre Implantation, iliakal, 2 Stent-Prothesen, ohne Öffnung | |
| 39.7A.13 ↔ Endovaskuläre Implantation, iliakal, 3 Stent-Prothesen, ohne Öffnung | |

| | | | |
|------------|---|------------|--|
| 39.B5.L1 ↔ | (Perkutan-)transluminale Implantation von ungedeckten Cheatham-Platinum-Stents, spinale Gefäße | 40.52.11 ↔ | Radikale Exzision von retroperitonealen (paraaortal, parakaval) und pelvinen Lymphknoten im Rahmen eines anderen Eingriffs |
| 39.B6.11 ↔ | (Perkutan-)transluminale Implantation von gedeckten Cheatham-Platinum-Stents, intrakranielle Gefäße | 40.52.99 ↔ | Radikale Exzision von periaortalen Lymphknoten, sonstige |
| 39.B6.L1 ↔ | (Perkutan-)transluminale Implantation von ungedeckten Cheatham-Platinum-Stents, spinale Gefäße | 40.53.10 ↔ | Radikale Exzision von iliakalen Lymphknoten als selbstständiger Eingriff |
| 39.B7.11 ↔ | (Perkutan-)transluminale Implantation von ungedeckten grosslumige Stents, intrakranielle Gefäße | 40.53.11 ↔ | Radikale Exzision von iliakalen Lymphknoten im Rahmen eines anderen Eingriffs |
| 39.B7.L1 ↔ | (Perkutan-)transluminale Implantation von ungedeckten grosslumige Stents, spinale Gefäße | 40.53.99 ↔ | Radikale Exzision von iliakalen Lymphknoten, sonstige |
| 39.B8.11 ↔ | (Perkutan-)transluminale Implantation von gedeckten grosslumige Stents, intrakranielle Gefäße | 40.54.10 ↔ | Radikale Exzision von inguinalen Lymphknoten als selbstständiger Eingriff |
| 39.B8.L1 ↔ | (Perkutan-)transluminale Implantation von gedeckten grosslumige Stents, spinale Gefäße | 40.54.11 ↔ | Radikale Exzision von inguinalen Lymphknoten im Rahmen eines anderen Eingriffs |
| 39.BE ↔ | (Perkutan-)transluminale Implantation eines selbstexpandierenden Bifurkationsstents, intrakraniell | 40.54.99 ↔ | Radikale Exzision von inguinalen Lymphknoten, sonstige |
| 39.BF.11 ↔ | (Perkutan-)transluminale Implantation von selbstexpandierenden Mikrostenstents, intrakranielle Gefäße | 40.59.11 ↔ | Radikale Exzision mediastinaler Lymphknoten als selbstständiger Eingriff |
| 39.BH.11 ↔ | (Perkutan-)transluminale Implantation von Stents zur Strömungslaminierung bei Aneurysmen, intrakranielle Gefäße | 40.59.12 ↔ | Radikale Exzision peribronchialer Lymphknoten als selbstständiger Eingriff |
| 39.BH.L1 ↔ | (Perkutan-)transluminale Implantation von Stents zur Strömungslaminierung bei Aneurysmen, spinale Gefäße | 40.59.19 ↔ | Radikale Exzision anderer Lymphknoten als selbstständiger Eingriff, sonstige |
| 39.D1.11 ↔ | Implantation eines Drucksensors in die Pulmonalarterie | 40.59.21 ↔ | Radikale Exzision mediastinaler Lymphknoten im Rahmen eines anderen Eingriffs |
| 40.3X.11 ↔ | Regionale Lymphadenektomie als selbstständiger Eingriff, zervikal | 40.59.22 ↔ | Radikale Exzision peribronchialer Lymphknoten im Rahmen eines anderen Eingriffs |
| 40.3X.12 ↔ | Regionale Lymphadenektomie als selbstständiger Eingriff, axillär | 40.59.29 ↔ | Radikale Exzision anderer Lymphknoten im Rahmen eines anderen Eingriffs, sonstige |
| 40.3X.13 ↔ | Regionale Lymphadenektomie als selbstständiger Eingriff, paraaortal, pelvin, obturatorisch oder iliakal | 40.59.99 ↔ | Radikale Exzision anderer Lymphknoten, sonstige |
| 40.3X.14 ↔ | Regionale Lymphadenektomie als selbstständiger Eingriff, inguinal, offen chirurgisch | 40.62 ↔ | Fistulierung des Ductus thoracicus |
| 40.3X.15 ↔ | Regionale Lymphadenektomie als selbstständiger Eingriff, inguinale, laparoskopisch | 40.63 ↔ | Verschluss einer Fistel des Ductus thoracicus |
| 40.3X.16 ↔ | Regionale Lymphadenektomie als selbstständiger Eingriff, mediastinal und peribronchial | 40.64 ↔ | Ligatur des Ductus thoracicus |
| 40.3X.19 ↔ | Regionale Lymphadenektomie als selbstständiger Eingriff, sonstige | 40.71.11 ↔ | Mikrochirurgische lymphovenöse Anastomosierung |
| 40.43.11 ↔ | Selektive (funktionelle) Neck dissection, supraomohyoid (Region I-III) | 40.71.21 ↔ | Transplantation von Lymphknoten mit mikrovaskulärer Anastomose |
| 40.43.12 ↔ | Selektive (funktionelle) Neck dissection, lateral (Region II-IV) | 40.71.31 ↔ | Transplantation von peripheren Lymphgefässen mit mikrovaskulärer Anastomose |
| 40.43.13 ↔ | Selektive (funktionelle) Neck dissection, anterolateral (Region I-IV) | 40.79 ↔ | Plastische Rekonstruktion und Transplantation an lymphatischen Strukturen, sonstige |
| 40.43.14 ↔ | Selektive (funktionelle) Neck dissection, posterolateral (Region II-V) | 40.9X.20 ↔ | Inzision einer Lymphozele |
| 40.43.15 ↔ | Selektive (funktionelle) Neck dissection, zentral (Region VI) | 41.0B.09 ↔ | Hämatopoetische Stammzelltransplantation, sonstige |
| 40.44 ↔ | Radikale Neck dissection | 41.0B.11 ↔ | Hämatopoetische Stammzelltransplantation aus dem Knochenmark, autolog |
| 40.45 ↔ | Erweiterte radikale Neck dissection | 41.0B.12 ↔ | Hämatopoetische Stammzelltransplantation aus dem Knochenmark, allogenen, verwandt, HLA-identisch |
| 40.49 ↔ | Neck dissection, sonstige | 41.0B.13 ↔ | Hämatopoetische Stammzelltransplantation aus dem Knochenmark, allogenen, verwandt, nicht-HLA-identisch |
| 40.51.10 ↔ | Radikale Exzision von axillären Lymphknoten als selbstständiger Eingriff | 41.0B.14 ↔ | Hämatopoetische Stammzelltransplantation aus dem Knochenmark, allogenen, nicht-verwandt, HLA-identisch |
| 40.51.11 ↔ | Radikale Exzision von axillären Lymphknoten im Rahmen eines anderen Eingriffs | 41.0B.15 ↔ | Hämatopoetische Stammzelltransplantation aus dem Knochenmark, allogenen, nicht-verwandt, nicht-HLA-identisch |
| 40.51.99 ↔ | Radikale Exzision von axillären Lymphknoten, sonstige | 41.0B.21 ↔ | Hämatopoetische Stammzelltransplantation aus dem peripheren Blut, autolog |
| 40.52.10 ↔ | Radikale Exzision von retroperitonealen (paraaortal, parakaval) und pelvinen Lymphknoten als selbstständiger Eingriff | 41.0B.22 ↔ | Hämatopoetische Stammzelltransplantation aus dem peripheren Blut, allogenen, verwandt, HLA-identisch |
| | | 41.0B.23 ↔ | Hämatopoetische Stammzelltransplantation aus dem peripheren Blut, allogenen, verwandt, nicht-HLA-identisch |
| | | 41.0B.24 ↔ | Hämatopoetische Stammzelltransplantation aus dem peripheren Blut, allogenen, nicht-verwandt, HLA-identisch |
| | | 41.0B.25 ↔ | Hämatopoetische Stammzelltransplantation aus dem peripheren Blut, allogenen, nicht-verwandt, nicht-HLA-identisch |
| | | 41.0B.31 ↔ | Hämatopoetische Stammzelltransplantation aus Nabelschnurblut, autolog |

| | | | |
|------------|---|------------|--|
| 41.0B.32 ↔ | Hämatopoetische Stammzelltransplantation aus Nabelschnurblut, allogren gerichtet, verwandt, HLA-identisch | 42.53 ↔ | Intrathorakale Ösophagusanastomose mit Interposition von Dünndarm |
| 41.0B.33 ↔ | Hämatopoetische Stammzelltransplantation aus Nabelschnurblut, allogren gerichtet, verwandt, nicht-HLA-identisch | 42.54 ↔ | Sonstige intrathorakale Ösophagoenterostomie |
| 41.0B.34 ↔ | Hämatopoetische Stammzelltransplantation aus Nabelschnurblut, allogren gerichtet, nicht-verwandt, HLA-identisch | 42.55 ↔ | Intrathorakale Ösophagusanastomose mit Interposition von Dickdarm |
| 41.0B.35 ↔ | Hämatopoetische Stammzelltransplantation aus Nabelschnurblut, allogren gerichtet, nicht-verwandt, nicht-HLA-identisch | 42.56 ↔ | Sonstige intrathorakale Ösophagokolostomie |
| 41.0F.13 ↔ | Transplantation von CAR [chimeric antigen receptor] T-Zellen | 42.58 ↔ | Intrathorakale Ösophagusanastomose mit anderer Interposition |
| 41.0F.14 ↔ | Transplantation von TILs [tumor infiltrating lymphocytes] | 42.59 ↔ | Intrathorakale Anastomose am Ösophagus, sonstige |
| 41.2 ↔ | Splenotomie | 42.61 ↔ | Prästernale Ösophagoösophagostomie |
| 41.33 ↔ | Offene Milzbiopsie | 42.62 ↔ | Prästernale Ösophagogastrostomie |
| 41.41 ↔ | Marsupialisation einer Milzzyste | 42.63 ↔ | Prästernale Ösophagusanastomose mit Interposition von Dünndarm |
| 41.42.00 ↔ | Exzision oder Destruktion von Läsion oder Gewebe der Milz, n.n.bez. | 42.64 ↔ | Sonstige prästernale Ösophagoenterostomie |
| 41.42.10 ↔ | Exzision von Läsion oder Gewebe der Milz | 42.65 ↔ | Prästernale Ösophagusanastomose mit Interposition von Dickdarm |
| 41.42.20 ↔ | Destruktion von Läsion oder Gewebe der Milz | 42.66 ↔ | Sonstige prästernale Ösophagokolostomie |
| 41.42.99 ↔ | Exzision oder Destruktion von Läsion oder Gewebe der Milz, sonstige | 42.68 ↔ | Sonstige prästernale Ösophagusanastomose mit Interposition |
| 41.43 ↔ | Partielle Splenektomie | 42.69 ↔ | Prästernale Ösophagusanastomose, sonstige |
| 41.5 ↔ | Totale Splenektomie | 42.7X.11 ↔ | Ösophagomyotomie, offen chirurgisch |
| 41.93 ↔ | Exzision einer akzessorischen Milz | 42.7X.12 ↔ | Ösophagomyotomie, laparoskopisch |
| 41.94 ↔ | Milztransplantation | 42.7X.21 ↔ | Ösophagomyotomie, pharyngozervikal, offen chirurgisch |
| 41.95.00 ↔ | Plastische Rekonstruktion an der Milz, n.n.bez. | 42.7X.22 ↔ | Ösophagomyotomie, pharyngozervikal, laparoskopisch |
| 41.95.10 ↔ | Plastische Rekonstruktion an der Milz, Naht | 42.7X.31 ↔ | Ösophago-Gastromyotomie, offen chirurgisch |
| 41.95.99 ↔ | Plastische Rekonstruktion an der Milz, sonstige | 42.7X.32 ↔ | Ösophago-Gastromyotomie, laparoskopisch |
| 41.99 ↔ | Sonstige Operationen an der Milz | 42.81.20 ↔ | Einsetzen und Wechsel von einer nicht selbstexpandierenden Prothese (permanenter Tubus) in den Ösophagus, offen chirurgisch |
| 42.09.11 ↔ | Anderer Inzision am Ösophagus, offen chirurgisch | 42.81.21 ↔ | Einsetzen und Wechsel von zwei nicht selbstexpandierenden Prothesen (permanenter Tubus) in den Ösophagus, offen chirurgisch |
| 42.09.12 ↔ | Anderer Inzision am Ösophagus, laparoskopisch | 42.81.22 ↔ | Einsetzen und Wechsel von mehr als zwei nicht selbstexpandierenden Prothesen (permanenter Tubus) in den Ösophagus, offen chirurgisch |
| 42.10 ↔ | Ösophagostomie, n.n.bez. | 42.81.23 ↔ | Einsetzen und Wechsel von einer nicht selbstexpandierenden Prothese (permanenter Tubus) in den Ösophagus, laparoskopisch |
| 42.11 ↔ | Zervikale Ösophagostomie | 42.81.30 ↔ | Einsetzen und Wechsel von einer nicht selbstexpandierenden Prothese (permanenter Tubus) in den Ösophagus, laparoskopisch |
| 42.12 ↔ | Exteriorisation einer ösophagealen Tasche | 42.81.31 ↔ | Einsetzen und Wechsel von zwei nicht selbstexpandierenden Prothesen (permanenter Tubus) in den Ösophagus, laparoskopisch |
| 42.19 ↔ | Sonstige Fistulisierung des Ösophagus nach aussen | 42.81.32 ↔ | Einsetzen und Wechsel von mehr als zwei nicht selbstexpandierenden Prothesen (permanenter Tubus) in den Ösophagus, laparoskopisch |
| 42.21 ↔ | Operative Ösophagoskopie durch Inzision | 42.81.50 ↔ | Einsetzen und Wechsel einer selbstexpandierenden Prothese (permanenter Tubus) in den Ösophagus, offen chirurgisch |
| 42.25 ↔ | Offene Biopsie am Ösophagus | 42.81.51 ↔ | Einsetzen und Wechsel von zwei selbstexpandierenden Prothesen (permanenter Tubus) in den Ösophagus, offen chirurgisch |
| 42.31 ↔ | Lokale Exzision eines Ösophagus-Divertikels | 42.81.52 ↔ | Einsetzen und Wechsel von mehr als zwei selbstexpandierenden Prothesen (permanenter Tubus) in den Ösophagus, offen chirurgisch |
| 42.32 ↔ | Lokale Exzision von anderer Läsion oder Gewebe aus dem Ösophagus | 42.81.60 ↔ | Einsetzen und Wechsel einer selbstexpandierenden Prothese (permanenter Tubus) in den Ösophagus, laparoskopisch |
| 42.39 ↔ | Sonstige Destruktion von Läsion oder Gewebe aus dem Ösophagus | 42.81.61 ↔ | Einsetzen und Wechsel von zwei selbstexpandierenden Prothesen (permanenter Tubus) in den Ösophagus, laparoskopisch |
| 42.40 ↔ | Ösophagektomie, n.n.bez. | 42.81.62 ↔ | Einsetzen und Wechsel von mehr als zwei selbstexpandierenden Prothesen (permanenter Tubus) in den Ösophagus, laparoskopisch |
| 42.41.00 ↔ | Partielle Ösophagektomie, n.n.bez. | 42.82 ↔ | Naht einer Ösophagus-Verletzung |
| 42.41.10 ↔ | Partielle Ösophagektomie ohne Wiederherstellung der Kontinuität | 42.83 ↔ | Verschluss einer Ösophagostomie |
| 42.41.20 ↔ | Partielle Ösophagektomie mit Wiederherstellung der Kontinuität | 42.85 ↔ | Plastische Rekonstruktion an einer Ösophagusstenose |
| 42.41.99 ↔ | Partielle Ösophagektomie, sonstige | 42.87 ↔ | Sonstiges Transplantat am Ösophagus |
| 42.42.00 ↔ | Totale Ösophagektomie, n.n.bez. | 42.88.00 ↔ | Entfernung von Prothesen aus dem Ösophagus, n.n.bez. |
| 42.42.10 ↔ | Totale Ösophagektomie, ohne Wiederherstellung der Kontinuität | | |
| 42.42.20 ↔ | Totale Ösophagektomie, mit Wiederherstellung der Kontinuität, transmediastinal | | |
| 42.42.21 ↔ | Totale Ösophagektomie, mit Wiederherstellung der Kontinuität, thorakoabdominal | | |
| 42.42.29 ↔ | Totale Ösophagektomie, mit Wiederherstellung der Kontinuität, sonstiger Zugang | | |
| 42.42.99 ↔ | Totale Ösophagektomie, sonstige | | |
| 42.51.00 ↔ | Intrathorakale Ösophagoösophagostomie, n.n.bez. | | |
| 42.51.10 ↔ | Intrathorakale Ösophagoösophagostomie, Rekonstruktion der Ösophaguspassage bei Atresie und Versorgung einer kongenitalen ösophago-trachealen Fistel | | |
| 42.51.99 ↔ | Intrathorakale Ösophagoösophagostomie, sonstige | | |
| 42.52 ↔ | Intrathorakale Ösophagogastrostomie | | |

| | | | |
|------------|--|------------|--|
| 42.88.11 ↔ | Entfernung von Prothesen aus dem Ösophagus, offen chirurgisch | 43.89.30 ↔ | Biliopankreatische Diversion des Magens mit Duodenal-Switch [BPD-DS], offen chirurgisch |
| 42.88.12 ↔ | Entfernung von Prothesen aus dem Ösophagus, laparoskopisch | 43.89.31 ↔ | Biliopankreatische Diversion des Magens mit Duodenal-Switch [BPD-DS], laparoskopisch |
| 42.88.99 ↔ | Entfernung von Prothesen aus dem Ösophagus, sonstige | 43.89.40 ↔ | Sleeve resection, offen chirurgisch |
| 42.91 ↔ | Ligatur von Ösophagusvarizen | 43.89.41 ↔ | Sleeve resection, laparoskopisch |
| 42.99.10 ↔ | Sonstige Operation am Ösophagus, Sperroperation am Ösophagus | 43.89.42 ↔ | Sleeve resection nach Magenband, offen chirurgisch |
| 42.99.35 ↔ | Implantation eines Antirefluxsystems zur Unterstützung der ösophagealen Sphinkterfunktion, offen chirurgisch | 43.89.43 ↔ | Sleeve resection nach Magenband, laparoskopisch |
| 42.99.36 ↔ | Implantation eines Antirefluxsystems zur Unterstützung der ösophagealen Sphinkterfunktion, laparoskopisch | 43.89.44 ↔ | Re-sleeve resection, offen chirurgisch |
| 42.99.37 ↔ | Implantation einer Sonde eines Antirefluxsystems zur Unterstützung der ösophagealen Sphinkterfunktion, offen chirurgisch | 43.89.45 ↔ | Re-sleeve resection, laparoskopisch |
| 42.99.38 ↔ | Implantation einer Sonde eines Antirefluxsystems zur Unterstützung der ösophagealen Sphinkterfunktion, laparoskopisch | 43.89.50 ↔ | Duodenal-Switch nach Sleeve resection (Zweiteingriff), offen chirurgisch |
| 42.99.3A ↔ | Entfernen eines Antirefluxsystems zur Unterstützung der ösophagealen Sphinkterfunktion, offen chirurgisch | 43.89.51 ↔ | Duodenal-Switch nach Sleeve resection (Zweiteingriff), laparoskopisch |
| 42.99.3B ↔ | Entfernen eines Antirefluxsystems zur Unterstützung der ösophagealen Sphinkterfunktion, laparoskopisch | 43.89.61 ↔ | Partielle Gastrektomie mit Gastrogastrostomie |
| 42.99.3C ↔ | Entfernen einer Sonde eines Antirefluxsystems zur Unterstützung der ösophagealen Sphinkterfunktion, offen chirurgisch | 43.91 ↔ | Totale Gastrektomie mit intestinaler Interposition |
| 42.99.3D ↔ | Entfernen einer Sonde eines Antirefluxsystems zur Unterstützung der ösophagealen Sphinkterfunktion, laparoskopisch | 43.92 ↔ | Ösophagoduodenostomie oder Ösophagojejunostomie mit vollständiger Gastrektomie |
| 42.99.3E ↔ | Revision ohne Ersatz eines Antirefluxsystems zur Unterstützung der ösophagealen Sphinkterfunktion, offen chirurgisch | 43.99.00 ↔ | Sonstige totale Gastrektomie, n.n.bez. |
| 42.99.3F ↔ | Revision ohne Ersatz eines Antirefluxsystems zur Unterstützung der ösophagealen Sphinkterfunktion, laparoskopisch | 43.99.10 ↔ | Restgastrektomie nach bariatrischem Voreingriff, offen chirurgisch |
| 42.99.42 ↔ | Schlingenligatur und Clipping am Ösophagus, offen chirurgisch | 43.99.11 ↔ | Restgastrektomie nach bariatrischem Voreingriff, laparoskopisch |
| 43.0 ↔ | Gastrotomie | 43.99.99 ↔ | Sonstige totale Gastrektomie, sonstige |
| 43.3 ↔ | Pyloromyotomie | 44.00 ↔ | Vagotomie, n.n.bez. |
| 43.5 ↔ | Partielle Gastrektomie mit Anastomose zum Ösophagus | 44.01 ↔ | Trunkuläre Vagotomie |
| 43.6X.00 ↔ | Partielle Gastrektomie mit Anastomose zum Duodenum, n.n.bez. | 44.02 ↔ | Superselektive Vagotomie |
| 43.6X.10 ↔ | Pylorusresektion mit Anastomose zum Duodenum | 44.03 ↔ | Sonstige selektive Vagotomie |
| 43.6X.20 ↔ | Billroth I | 44.11 ↔ | Transabdominale Gastroskopie |
| 43.6X.99 ↔ | Partielle Gastrektomie mit Anastomose zum Duodenum, sonstige | 44.15 ↔ | Offene Biopsie am Magen |
| 43.70 ↔ | Partielle Gastrektomie mit Anastomose zum Jejunum und Ileum, n.n.bez. | 44.21 ↔ | Dilatation des Pylorus durch Inzision |
| 43.71.11 ↔ | Partielle Gastrektomie (2/3-Resektion) mit Anastomose zum Jejunum | 44.29 ↔ | Pyloroplastik, sonstige |
| 43.71.21 ↔ | Partielle Gastrektomie (4/5-Resektion) mit Anastomose zum Jejunum | 44.31.00 ↔ | Magenbypass, n.n.bez. |
| 43.72.11 ↔ | Partielle Gastrektomie (2/3-Resektion) mit Anastomose zum Ileum | 44.31.09 ↔ | Magenbypass, sonstige |
| 43.72.21 ↔ | Partielle Gastrektomie (4/5-Resektion) mit Anastomose zum Ileum | 44.31.11 ↔ | Proximaler Magenbypass, offen chirurgisch |
| 43.79 ↔ | Partielle Gastrektomie mit Anastomose zum Jejunum und Ileum, sonstige | 44.31.12 ↔ | Proximaler Magenbypass, laparoskopisch |
| 43.81 ↔ | Partielle Gastrektomie mit Dünndarmtransposition | 44.31.13 ↔ | Proximaler Magenbypass nach Sleeve resection, reversal Eingriff, offen chirurgisch |
| 43.89.00 ↔ | Sonstige partielle Gastrektomie, n.n.bez. | 44.31.14 ↔ | Proximaler Magenbypass nach Sleeve resection, reversal Eingriff, laparoskopisch |
| 43.89.09 ↔ | Sonstige partielle Gastrektomie, sonstige | 44.31.15 ↔ | Proximaler Magenbypass nach Gastric Banding, nach bariatrischem Voreingriff, offen chirurgisch |
| 43.89.10 ↔ | Segmentresektion des Magens | 44.31.16 ↔ | Proximaler Magenbypass nach Gastric Banding, nach bariatrischem Voreingriff, laparoskopisch |
| 43.89.20 ↔ | Biliopankreatische Diversion des Magens nach Scopinaro, offen chirurgisch | 44.31.21 ↔ | Distaler Magenbypass, offen chirurgisch |
| 43.89.21 ↔ | Biliopankreatische Diversion des Magens nach Scopinaro, laparoskopisch | 44.31.22 ↔ | Distaler Magenbypass, laparoskopisch |
| | | 44.31.31 ↔ | Omega-loop Gastric Bypass, offen chirurgisch |
| | | 44.31.32 ↔ | Omega-loop Gastric Bypass, laparoskopisch |
| | | 44.31.41 ↔ | Roux-en-Y-Magenbypass, offen chirurgisch |
| | | 44.31.42 ↔ | Roux-en-Y-Magenbypass, laparoskopisch |
| | | 44.38 ↔ | Gastroenterostomie ohne Gastrektomie, laparoskopisch |
| | | 44.39 ↔ | Gastroenterostomie ohne Gastrektomie, sonstige |
| | | 44.40 ↔ | Übernähung eines peptischen Ulkus, n.n.bez. |
| | | 44.41 ↔ | Übernähung eines Ulcus ventriculi |
| | | 44.42 ↔ | Übernähung eines Ulcus duodeni |
| | | 44.49.10 ↔ | Sklerosierung von Fundusvarizen, offen chirurgisch |
| | | 44.49.11 ↔ | Sklerosierung von Fundusvarizen, laparoskopisch |
| | | 44.49.20 ↔ | Ligatur von Fundusvarizen, offen chirurgisch |
| | | 44.49.21 ↔ | Ligatur von Fundusvarizen, laparoskopisch |
| | | 44.49.30 ↔ | Sperroperation am Fundus |
| | | 44.5X.00 ↔ | Revision einer Magenanastomose, n.n.bez. |
| | | 44.5X.10 ↔ | Revision einer Magenanastomose nach Billroth I und II-Operation |
| | | 44.5X.21 ↔ | Revision einer Magenanastomose nach Magenbypass oder mit intestinaler Interposition, offen chirurgisch |
| | | 44.5X.22 ↔ | Revision einer Magenanastomose nach Magenbypass oder mit intestinaler Interposition, laparoskopisch |

| | |
|--|--|
| 44.5X.33 ↔ Pouchrevision nach Gastric Bypass ohne Neuanlage, offen chirurgisch | 44.96.17 ↔ Katheterreparation nach Gastric banding, mit intraabdominalem Eingriff, laparoskopisch |
| 44.5X.34 ↔ Pouchrevision nach Gastric Bypass ohne Neuanlage, laparoskopisch | 44.96.18 ↔ Portwechsel nach Gastric Banding |
| 44.5X.35 ↔ Pouchrevision nach Gastric Bypass mit Neuanlage, offen chirurgisch | 44.96.99 ↔ Revision von restriktiven Magenoperationen, sonstige |
| 44.5X.36 ↔ Pouchrevision nach Gastric Bypass mit Neuanlage, laparoskopisch | 44.97.00 ↔ Entfernen von Vorrichtung(en) einer Magenrestriktion, n.n.bez. |
| 44.5X.41 ↔ Revision nach biliopankreatischer Diversion [BPD], offen chirurgisch | 44.97.11 ↔ Entfernen von Magenband, offen chirurgisch |
| 44.5X.42 ↔ Revision nach biliopankreatischer Diversion [BPD], laparoskopisch | 44.97.12 ↔ Entfernen von Magenband, laparoskopisch |
| 44.5X.43 ↔ Reversal nach biliopankreatischer Diversion (BPD), offen chirurgisch | 44.97.99 ↔ Entfernen von Vorrichtung(en) einer Magenrestriktion, sonstige |
| 44.5X.44 ↔ Reversal nach biliopankreatischer Diversion (BPD), laparoskopisch | 44.99.11 ↔ Bougierung am Magen, offen chirurgisch |
| 44.5X.51 ↔ Reversal nach Gastric Bypass, offen chirurgisch | 44.99.12 ↔ Bougierung am Magen, laparoskopisch |
| 44.5X.52 ↔ Reversal nach Gastric Bypass, laparoskopisch | 44.99.21 ↔ Schlingenligatur und Clipping am Magen, offen chirurgisch |
| 44.5X.99 ↔ Revision einer Magenanastomose, sonstige | 44.99.22 ↔ Schlingenligatur und Clipping am Magen, laparoskopisch |
| 44.61 ↔ Naht einer Magenverletzung | 44.99.51 ↔ Einlegen oder Wechsel einer nicht selbstexpandierenden Prothese am Magen, offen chirurgisch |
| 44.63.00 ↔ Verschluss einer anderen Magenfistel, n.n.bez. | 44.99.52 ↔ Einlegen oder Wechsel einer nicht selbstexpandierenden Prothese am Magen, laparoskopisch |
| 44.63.11 ↔ Verschluss einer anderen Magenfistel, offen chirurgisch | 44.99.61 ↔ Einlegen oder Wechsel einer selbstexpandierenden Prothese am Magen, offen chirurgisch |
| 44.63.12 ↔ Verschluss einer anderen Magenfistel, laparoskopisch | 44.99.62 ↔ Einlegen oder Wechsel einer selbstexpandierenden Prothese am Magen, laparoskopisch |
| 44.63.99 ↔ Verschluss einer anderen Magenfistel, sonstige | 44.99.71 ↔ Entfernen einer Prothese aus dem Magen, offen chirurgisch |
| 44.64 ↔ Gastropexie | 44.99.72 ↔ Entfernen einer Prothese aus dem Magen, laparoskopisch |
| 44.65.00 ↔ Ösophagogastroplastik, n.n.bez. | 44.99.80 ↔ Implantation und Wechsel eines Magenschrittmachers (inkl. Sonden) |
| 44.65.10 ↔ Ösophagogastroplastik, Kardioplastik, offen chirurgisch | 44.99.81 ↔ Revision ohne Ersatz eines Magenschrittmachers (inkl. Sonden) |
| 44.65.20 ↔ Ösophagogastroplastik, (Hemi-)Fundoplikatio, offen chirurgisch | 44.99.91 ↔ Sonstige Operationen am Pylorus |
| 44.65.99 ↔ Ösophagogastroplastik, sonstige | 45.15 ↔ Offene Biopsie am Dünndarm |
| 44.66.00 ↔ Sonstige Massnahmen zur Rekonstruktion der ösophagogastrischen Sphinkterfunktion, n.n.bez. | 45.26 ↔ Offene Biopsie am Dickdarm |
| 44.66.11 ↔ Hiatusplastik bei bariatrischem Eingriff, offen chirurgisch | 45.50 ↔ Isolation eines Darmsegments, n.n.bez. |
| 44.66.99 ↔ Sonstige Massnahmen zur Rekonstruktion der ösophagogastrischen Sphinkterfunktion, sonstige | 45.51 ↔ Isolation eines Dünndarmsegments |
| 44.67.00 ↔ Laparoskopische Massnahmen zur Rekonstruktion der ösophagogastrischen Sphinkterfunktion, n.n.bez. | 45.52 ↔ Isolation eines Dickdarmsegments |
| 44.67.10 ↔ Laparoskopische Massnahmen zur Rekonstruktion der ösophagogastrischen Sphinkterfunktion, Kardioplastik, laparoskopisch | 45.61 ↔ Multiple Segmentresektion am Dünndarm |
| 44.67.20 ↔ Laparoskopische Massnahmen zur Rekonstruktion der ösophagogastrischen Sphinkterfunktion, (Hemi-)Fundoplikatio, laparoskopisch | 45.62 ↔ Sonstige Teilresektion am Dünndarm |
| 44.67.99 ↔ Laparoskopische Massnahmen zur Rekonstruktion der ösophagogastrischen Sphinkterfunktion, sonstige | 45.63.00 ↔ Totalexstirpation des Dünndarms, n.n.bez. |
| 44.68 ↔ Gastroplastik | 45.63.99 ↔ Totalexstirpation des Dünndarms, sonstige |
| 44.69 ↔ Sonstige Rekonstruktion am Magen, sonstige | 45.70 ↔ Teilresektion am Dickdarm, n.n.bez. |
| 44.91 ↔ Offene Ligatur von Magenvarizen | 45.72.11 ↔ Ileozäkale Resektion, offen chirurgisch |
| 44.92 ↔ Intraoperative Manipulation am Magen | 45.72.12 ↔ Ileozäkale Resektion, laparoskopisch |
| 44.93 ↔ Einsetzen eines Magenballons | 45.73.11 ↔ Hemikolektomie rechts, offen chirurgisch |
| 44.94 ↔ Entfernen eines Magenballons | 45.73.12 ↔ Hemikolektomie rechts, laparoskopisch |
| 44.95.00 ↔ Restriktive Magenoperation, n.n.bez. | 45.74.11 ↔ Resektion des Colon transversum, offen chirurgisch |
| 44.95.09 ↔ Restriktive Magenoperation, sonstige | 45.74.12 ↔ Resektion des Colon transversum, laparoskopisch |
| 44.95.11 ↔ Gastric banding, offen chirurgisch | 45.75.11 ↔ Hemikolektomie links, offen chirurgisch |
| 44.95.12 ↔ Gastric banding, laparoskopisch | 45.75.12 ↔ Hemikolektomie links, laparoskopisch |
| 44.95.21 ↔ Vertikale Gastroplastik, offen chirurgisch | 45.75.21 ↔ Hemikolektomie links mit Sigmoidektomie, offen chirurgisch |
| 44.95.22 ↔ Vertikale Gastroplastik, laparoskopisch | 45.75.22 ↔ Hemikolektomie links mit Sigmoidektomie, laparoskopisch |
| 44.96.00 ↔ Revision von restriktiven Magenoperationen, n.n.bez. | 45.76.00 ↔ Sigmoidektomie, n.n.bez. |
| 44.96.11 ↔ Bandreposition nach Gastric Banding, offen chirurgisch | 45.76.09 ↔ Sigmoidektomie, sonstige |
| 44.96.12 ↔ Bandreposition nach Gastric Banding, laparoskopisch | 45.76.11 ↔ Sigmoidektomie, offen chirurgisch |
| 44.96.13 ↔ Bandwechsel nach Gastric Banding, offen chirurgisch | 45.76.21 ↔ Sigmoidektomie, laparoskopisch |
| 44.96.14 ↔ Bandwechsel nach Gastric Banding, laparoskopisch | 45.77.11 ↔ Erweiterte Hemikolektomie rechts, offen chirurgisch |
| 44.96.16 ↔ Katheterreparation nach Gastric banding, mit intraabdominalem Eingriff, offen chirurgisch | 45.77.12 ↔ Erweiterte Hemikolektomie rechts, laparoskopisch |
| | 45.77.21 ↔ Erweiterte Hemikolektomie links, offen chirurgisch |
| | 45.77.22 ↔ Erweiterte Hemikolektomie links, laparoskopisch |
| | 45.78.11 ↔ Segmentresektion, offen chirurgisch |
| | 45.78.12 ↔ Segmentresektion, laparoskopisch |
| | 45.78.21 ↔ Multiple Segmentresektion, offen chirurgisch |
| | 45.78.22 ↔ Multiple Segmentresektion, laparoskopisch |
| | 45.79 ↔ Teilresektion am Dickdarm, sonstige |

| | | | |
|------------|--|------------|---|
| 45.80 ↔ | Kolektomie und Proktokolektomie, n.n.bez. | 46.42.21 ↔ | Plastische Rekonstruktion einer Parastomalhernie, laparoskopisch, ohne Implantation von Membranen oder Netzen |
| 45.81.11 ↔ | Kolektomie, offen chirurgisch | 46.42.22 ↔ | Plastische Rekonstruktion einer Parastomalhernie, laparoskopisch, mit Implantation von Membranen oder Netzen |
| 45.81.12 ↔ | Kolektomie, laparoskopisch | 46.43.00 ↔ | Sonstige Revision eines künstlichen Dickdarmsstomas, n.n.bez. |
| 45.82.11 ↔ | Proktokolektomie, offen chirurgisch | 46.43.10 ↔ | Plastische Erweiterung oder Einengung eines Kolostomas |
| 45.82.12 ↔ | Proktokolektomie, laparoskopisch | 46.43.11 ↔ | Neueinpflanzung eines Kolostomas |
| 45.89 ↔ | Kolektomie und Proktokolektomie, sonstige | 46.43.12 ↔ | Abtragung des vorverlagerten Teiles eines Kolostomas |
| 45.90 ↔ | Intestinale Anastomose, n.n.bez. | 46.43.20 ↔ | Umwandlung eines Kolostomas in ein kontinentes Stoma |
| 45.91 ↔ | Dünndarm-Dünndarm-Anastomose | 46.43.99 ↔ | Sonstige Revision eines künstlichen Dickdarmsstomas, sonstige |
| 45.92.11 ↔ | Dünndarm-Rektum-Anastomose mit Bildung eines Reservoirs [Pouch] | 46.51.00 ↔ | Verschluss eines Dünndarm-Stomas, n.n.bez. |
| 45.92.12 ↔ | Dünndarm-Rektum-Anastomose ohne Bildung eines Reservoirs [Pouch] | 46.51.10 ↔ | Verschluss eines doppelläufigen Dünndarm-Stomas |
| 45.93 ↔ | Dünndarm-Dickdarm-Anastomose | 46.51.20 ↔ | Verschluss eines endständigen Dünndarm-Stomas |
| 45.94 ↔ | Dickdarm-Dickdarm-Anastomose | 46.51.99 ↔ | Verschluss eines Dünndarm-Stomas, sonstige |
| 45.95.11 ↔ | Dünndarm-Anus-Anastomose mit Bildung eines Reservoirs | 46.52.10 ↔ | Verschluss einer doppelläufigen Kolostomie |
| 45.95.12 ↔ | Dünndarm-Anus-Anastomose ohne Bildung eines Reservoirs | 46.52.20 ↔ | Verschluss einer endständigen Kolostomie |
| 45.95.21 ↔ | Dickdarm-Anus-Anastomose | 46.71 ↔ | Naht einer Duodenalverletzung |
| 45.96 ↔ | Dickdarm-Rektum-Anastomose | 46.72.11 ↔ | Verschluss einer Duodenalfistel, offen chirurgisch |
| 45.97.11 ↔ | Neuanlage einer Fusspunktanastomose am Dünndarm, offen chirurgisch | 46.72.12 ↔ | Verschluss einer Duodenalfistel, laparoskopisch |
| 45.97.12 ↔ | Neuanlage einer Fusspunktanastomose am Dünndarm, laparoskopisch | 46.73 ↔ | Naht einer Dünndarmverletzung, ausgenommen Duodenum |
| 45.98.11 ↔ | Revision einer Dünndarmanastomose | 46.74.11 ↔ | Verschluss einer Dünndarmfistel, ausgenommen Duodenum, offen chirurgisch |
| 45.98.12 ↔ | Revision einer Dickdarmanastomose | 46.74.12 ↔ | Verschluss einer Dünndarmfistel, ausgenommen Duodenum, laparoskopisch |
| 45.98.13 ↔ | Revision einer Anastomose zum Anus | 46.75 ↔ | Naht einer Dickdarmverletzung |
| 45.99 ↔ | Intestinale Anastomose, sonstige | 46.76.11 ↔ | Verschluss einer Dickdarmfistel, offen chirurgisch |
| 46.02 ↔ | Resektion eines exteriorisierten Dünndarmsegments | 46.76.12 ↔ | Verschluss einer Dickdarmfistel, laparoskopisch |
| 46.04 ↔ | Resektion eines exteriorisierten Dickdarmsegments | 46.79.21 ↔ | Verschluss einer sonstigen Darmfistel, offen chirurgisch |
| 46.10 ↔ | Kolostomie, n.n.bez. | 46.79.22 ↔ | Verschluss einer sonstigen Darmfistel, laparoskopisch |
| 46.12.11 ↔ | Endständige Kolostomie, offen chirurgisch | 46.79.30 ↔ | Erweiterungs- und Verschmälerungsplastik am Darm |
| 46.12.12 ↔ | Endständige Kolostomie, laparoskopisch | 46.79.31 ↔ | Longitudinale Darmverlängerung nach Bianchi |
| 46.15.11 ↔ | Doppelläufige Kolostomie, offen chirurgisch | 46.79.32 ↔ | Serielle transverse Enteroplastie [STEP] |
| 46.15.12 ↔ | Doppelläufige Kolostomie, laparoskopisch | 46.79.39 ↔ | Sonstige Darmverlängerung |
| 46.19 ↔ | Kolostomie, sonstige | 46.79.40 ↔ | Anlegen eines Reservoirs, Dünndarm |
| 46.20 ↔ | Jejunostomie und Ileostomie, n.n.bez. | 46.79.41 ↔ | Anlegen eines Reservoirs, Dickdarm |
| 46.25.11 ↔ | Endständige Jejunostomie und Ileostomie, offen chirurgisch | 46.79.50 ↔ | Revision eines Reservoirs, Dünndarm |
| 46.25.12 ↔ | Endständige Jejunostomie und Ileostomie, laparoskopisch | 46.79.51 ↔ | Revision eines Reservoirs, Dickdarm |
| 46.26.11 ↔ | Doppelläufige Jejunostomie und Ileostomie, offen chirurgisch | 46.91 ↔ | Myotomie am Colon sigmoideum |
| 46.26.12 ↔ | Doppelläufige Jejunostomie und Ileostomie, laparoskopisch | 46.92 ↔ | Myotomie am übrigen Kolon, ausser Sigmoid |
| 46.29 ↔ | Jejunostomie und Ileostomie, sonstige | 46.97.00 ↔ | Darmtransplantation, n.n.bez. |
| 46.2A ↔ | Anlage einer Bishop-Koop-Anastomose | 46.97.10 ↔ | Darmtransplantation, Dünndarm-Retransplantation während desselben stationären Aufenthaltes |
| 46.33 ↔ | Anlage einer Duodenostomie | 46.97.99 ↔ | Darmtransplantation, sonstige |
| 46.39 ↔ | Sonstige Enterostomie, sonstige | 47.00 ↔ | Appendektomie, n.n.bez. |
| 46.40 ↔ | Revision eines intestinalen Stomas, n.n.bez. | 47.01 ↔ | Appendektomie, laparoskopisch |
| 46.41.00 ↔ | Revision eines Dünndarm-Stomas, n.n.bez. | 47.02 ↔ | Appendektomie, offen chirurgisch |
| 46.41.10 ↔ | Plastische Erweiterung oder Einengung eines Dünndarm-Stomas | 47.09 ↔ | Appendektomie, sonstige |
| 46.41.11 ↔ | Neueinpflanzung eines Dünndarm-Stomas | 47.11 ↔ | Inzidente Appendektomie, während einer Laparoskopie aus anderem Grund |
| 46.41.12 ↔ | Abtragung des vorverlagerten Teiles eines Dünndarm-Stomas | 47.2 ↔ | Drainage eines Appendixabszesses |
| 46.41.20 ↔ | Umwandlung eines Dünndarm-Stomas in ein kontinentes Stoma | 47.9 ↔ | Operationen an der Appendix, sonstige |
| 46.41.99 ↔ | Revision eines Dünndarm-Stomas, sonstige | 48.0 ↔ | Proktotomie |
| 46.42.00 ↔ | Plastische Rekonstruktion einer Parastomalhernie, n.n.bez. | 48.1 ↔ | Proktostomie |
| 46.42.09 ↔ | Plastische Rekonstruktion einer Parastomalhernie, sonstige | 48.21 ↔ | Transabdominale Rektosigmoidoskopie |
| 46.42.11 ↔ | Plastische Rekonstruktion einer Parastomalhernie, offen chirurgisch, ohne Implantation von Membranen oder Netzen | 48.25 ↔ | Offene Biopsie am Rektum |
| 46.42.12 ↔ | Plastische Rekonstruktion einer Parastomalhernie, offen chirurgisch, mit Implantation von Membranen oder Netzen | 48.41 ↔ | Submuköse Rektumresektion nach Soave |
| | | 48.49 ↔ | Rektumresektion mit Durchzugsverfahren, sonstige |
| | | 48.50 ↔ | Rektumresektion ohne Sphinktererhaltung, n.n.bez. |
| | | 48.51 ↔ | Abdominoperineale Rektumresektion |
| | | 48.53 ↔ | Abdominosakrale, sakroperineale und perineale Rektumresektion |

| | | | |
|------------|---|------------|---|
| 48.59 ↔ | Rektumresektion ohne Sphinktererhaltung, sonstige | 49.78.14 ↔ | Posteriore sagittale Anorektoplastik [PSARP] mit Korrektur einer Fehlbildung der Vagina, offen chirurgisch und perineal |
| 48.65 ↔ | Rektumresektion nach Duhamel | 49.78.21 ↔ | Abdominoperineale oder sakroabdominoperineale Durchzugsoperation bei kongenitalen anorektalen Agnesien und Analatresien |
| 48.66.00 ↔ | Rektumresektion mit Sphinktererhaltung, n.n.bez. | 49.78.31 ↔ | Plastische Rekonstruktion des Anus bei kongenitalen anorektalen Agnesien und Analatresien, perineal |
| 48.66.09 ↔ | Rektumresektion mit Sphinktererhaltung, sonstige | 49.79 ↔ | Rekonstruktion am Anus, sonstige |
| 48.66.11 ↔ | Manschettenresektion und tubuläre Resektion des Rektums, mit Anastomose, offen chirurgisch | 50.0 ↔ | Hepatotomie |
| 48.66.12 ↔ | Manschettenresektion und tubuläre Resektion des Rektums, mit Enterostoma und Blindverschluss, offen chirurgisch | 50.12.00 ↔ | Offene Biopsie an der Leber, n.n.bez. |
| 48.66.13 ↔ | Manschettenresektion und tubuläre Resektion des Rektums, mit Anastomose, laparoskopisch | 50.12.09 ↔ | Offene Biopsie an der Leber, sonstige |
| 48.66.14 ↔ | Manschettenresektion und tubuläre Resektion des Rektums, mit Enterostoma und Blindverschluss, laparoskopisch | 50.12.11 ↔ | Biopsie an der Leber, durch Exzision, offen chirurgisch |
| 48.66.15 ↔ | Manschettenresektion und tubuläre Resektion des Rektums, peranal | 50.12.12 ↔ | Biopsie an der Leber, durch Nadelbiopsie, offen chirurgisch |
| 48.66.21 ↔ | Anteriore Rektumresektion, mit Anastomose, offen chirurgisch | 50.21.11 ↔ | Fenestration einer oder mehrerer Leberzyste(n), offen chirurgisch |
| 48.66.22 ↔ | Anteriore Rektumresektion, mit Enterostoma sowie Blindverschluss, offen chirurgisch | 50.21.12 ↔ | Fenestration einer oder mehrerer Leberzyste(n), laparoskopisch |
| 48.66.23 ↔ | Anteriore Rektumresektion, mit Anastomose, laparoskopisch | 50.23.11 ↔ | Lokale Leberexzision von 1-2 Herden, je bis zu 4 cm im Durchmesser, offen chirurgisch |
| 48.66.24 ↔ | Anteriore Rektumresektion, mit Enterostoma sowie Blindverschluss, laparoskopisch | 50.23.12 ↔ | Lokale Leberexzision von 1-2 Herden, mindestens 1 Herd über 4 cm im Durchmesser, offen chirurgisch |
| 48.66.25 ↔ | Anteriore Rektumresektion, peranal | 50.23.13 ↔ | Lokale Leberexzision von 3 und mehr Herden, offen chirurgisch |
| 48.66.31 ↔ | Tiefe anteriore Rektumresektion, mit Anastomose, offen chirurgisch | 50.25.11 ↔ | Lokale Leberexzision von 1-2 Herden, je bis zu 4 cm im Durchmesser, laparoskopisch |
| 48.66.32 ↔ | Tiefe anteriore Rektumresektion, mit Enterostoma sowie Blindverschluss, offen chirurgisch | 50.25.12 ↔ | Lokale Leberexzision von 1-2 Herden, mindestens 1 Herd über 4 cm im Durchmesser, laparoskopisch |
| 48.66.33 ↔ | Tiefe anteriore Rektumresektion, mit Anastomose, laparoskopisch | 50.25.13 ↔ | Lokale Leberexzision von 3 und mehr Herden, laparoskopisch |
| 48.66.34 ↔ | Tiefe anteriore Rektumresektion, mit Enterostoma sowie Blindverschluss, laparoskopisch | 50.27.11 ↔ | Lokale Destruktion von Läsion oder Gewebe der Leber, durch Alkoholinjektion, offen chirurgisch |
| 48.66.35 ↔ | Tiefe anteriore Rektumresektion, mit Anastomose, peranal | 50.27.12 ↔ | Lokale Destruktion von Läsion oder Gewebe der Leber, durch hochfrequenzinduzierte Thermoerapie, offen chirurgisch |
| 48.69 ↔ | Sonstige Rektumresektion, sonstige | 50.27.13 ↔ | Lokale Destruktion von Läsion oder Gewebe der Leber, durch Kryotherapie, offen chirurgisch |
| 48.71 ↔ | Naht einer Rektumverletzung | 50.27.14 ↔ | Lokale Destruktion von Läsion oder Gewebe der Leber, durch Laser, offen chirurgisch |
| 48.72 ↔ | Verschluss einer Proktostomie | 50.27.15 ↔ | Lokale Destruktion von Läsion oder Gewebe der Leber, durch irreversible Elektroporation, offen chirurgisch |
| 48.73 ↔ | Verschluss einer anderen rektalen Fistel | 50.27.19 ↔ | Lokale Destruktion von Läsion oder Gewebe der Leber, offen chirurgisch, sonstige |
| 48.75.00 ↔ | Abdominale Rektopexie, n.n.bez. | 50.27.21 ↔ | Lokale Destruktion von Läsion oder Gewebe der Leber, durch Alkoholinjektion, laparoskopisch |
| 48.75.09 ↔ | Abdominale Rektopexie, sonstige | 50.27.22 ↔ | Lokale Destruktion von Läsion oder Gewebe der Leber, durch Thermoerapie, laparoskopisch |
| 48.75.11 ↔ | Abdominale Rektopexie, offen chirurgisch | 50.27.23 ↔ | Lokale Destruktion von Läsion oder Gewebe der Leber, durch Kryotherapie, laparoskopisch |
| 48.75.21 ↔ | Abdominale Rektopexie, laparoskopisch | 50.27.24 ↔ | Lokale Destruktion von Läsion oder Gewebe der Leber, durch Laser, laparoskopisch |
| 48.76.00 ↔ | Sonstige Rektopexie, n.n.bez. | 50.27.25 ↔ | Lokale Destruktion von Läsion oder Gewebe der Leber, durch irreversible Elektroporation, laparoskopisch |
| 48.76.10 ↔ | Rektopexie durch Rectotomia posterior | 50.27.29 ↔ | Lokale Destruktion von Läsion oder Gewebe der Leber, laparoskopisch, sonstige |
| 48.76.11 ↔ | Extraanale Mukosaresektion (Rehn-Delorme) | 50.2A.11 ↔ | Leberzystenresektion, offen chirurgisch |
| 48.76.99 ↔ | Sonstige Rektopexie, sonstige | 50.2A.12 ↔ | Leberzystenresektion, laparoskopisch |
| 48.92 ↔ | Anorektale Myektomie | 50.2A.21 ↔ | Bisegmentektomie links, offen chirurgisch |
| 48.93 ↔ | Verschluss einer perirektalen Fistel | 50.2A.22 ↔ | Bisegmentektomie links, laparoskopisch |
| 49.51 ↔ | Links-laterale anale Sphinkterotomie | 50.2A.23 ↔ | Hemihepatektomie links, offen chirurgisch |
| 49.52 ↔ | Posteriore anale Sphinkterotomie | 50.2A.24 ↔ | Hemihepatektomie links, laparoskopisch |
| 49.59 ↔ | Anale Sphinkterotomie, sonstige | 50.2A.25 ↔ | Erweiterte Hemihepatektomie links, offen chirurgisch |
| 49.74 ↔ | M. gracilis-Transposition bei Analinkontinenz | 50.2A.26 ↔ | Erweiterte Hemihepatektomie links, laparoskopisch |
| 49.75 ↔ | Implantation oder Revision eines künstlichen Analsphinkters | 50.2A.27 ↔ | Hemihepatektomie rechts, offen chirurgisch |
| 49.76 ↔ | Entfernen eines künstlichen Analsphinkters | 50.2A.28 ↔ | Hemihepatektomie rechts, laparoskopisch |
| 49.77.11 ↔ | Anoproktoplastik, offen chirurgisch | | |
| 49.77.12 ↔ | Anoproktoplastik, perineal | | |
| 49.77.13 ↔ | Anoproktoplastik, laparoskopisch | | |
| 49.78.00 ↔ | Rekonstruktion kongenitaler anorektaler Agnesien und Analatresien, n.n.bez. | | |
| 49.78.09 ↔ | Rekonstruktion kongenitaler anorektaler Agnesien und Analatresien, sonstige | | |
| 49.78.11 ↔ | Anteriore Anorektoplastik, offen chirurgisch und perineal | | |
| 49.78.12 ↔ | Posteriore sagittale Anorektoplastik [PSARP], offen chirurgisch und perineal | | |
| 49.78.13 ↔ | Posteriore sagittale Anorektoplastik [PSARP] mit Fistelverschluss zum Urogenitaltrakt, offen chirurgisch und perineal | | |

| | | | |
|------------|--|------------|---|
| 50.2A.2A ↔ | Erweiterte Hemihepatektomie rechts, offen chirurgisch | 51.41.11 ↔ | Inzision des Ductus choledochus mit Steinentfernung, offen chirurgisch |
| 50.2A.2B ↔ | Erweiterte Hemihepatektomie rechts, laparoskopisch | 51.41.21 ↔ | Inzision des Ductus choledochus mit Steinentfernung, laparoskopisch |
| 50.2A.2C ↔ | Sonstige Resektion mehrerer zusammenhängender Segmente, offen chirurgisch | 51.42.00 ↔ | Inzision des Ductus choledochus mit Behebung einer anderen Obstruktion, n.n.bez. |
| 50.2A.2D ↔ | Sonstige Resektion mehrerer zusammenhängender Segmente, laparoskopisch | 51.42.09 ↔ | Inzision des Ductus choledochus mit Behebung einer anderen Obstruktion, sonstige |
| 50.2B.11 ↔ | Transsektion der Leber sowie Ligatur von Portalvenenästen, ALPPS, Schritt 1, offen chirurgisch | 51.42.11 ↔ | Inzision des Ductus choledochus mit Behebung einer anderen Obstruktion, offen chirurgisch |
| 50.2B.12 ↔ | Transsektion der Leber sowie Ligatur von Portalvenenästen, ALPPS, Schritt 1, laparoskopisch | 51.42.21 ↔ | Inzision des Ductus choledochus mit Behebung einer anderen Obstruktion, laparoskopisch |
| 50.2C.11 ↔ | Bisegmentektomie links zur Lebend-Organ spende, offen chirurgisch | 51.43 ↔ | Einsetzen eines choledochohepatischen Katheters zur Dekompression |
| 50.2C.12 ↔ | Bisegmentektomie links zur Lebend-Organ spende, laparoskopisch | 51.44.00 ↔ | Inzision des Ductus cysticus und der Ducti hepatici zur Steinentfernung, n.n.bez. |
| 50.2C.13 ↔ | Hemihepatektomie links zur Lebend-Organ spende, offen chirurgisch | 51.44.09 ↔ | Inzision des Ductus cysticus und der Ducti hepatici zur Steinentfernung, sonstige |
| 50.2C.14 ↔ | Hemihepatektomie links zur Lebend-Organ spende, laparoskopisch | 51.44.11 ↔ | Inzision des Ductus cysticus und der Ducti hepatici zur Steinentfernung, offen chirurgisch |
| 50.2C.15 ↔ | Hemihepatektomie rechts zur Lebend-Organ spende, offen chirurgisch | 51.44.21 ↔ | Inzision des Ductus cysticus und der Ducti hepatici zur Steinentfernung, laparoskopisch |
| 50.2C.16 ↔ | Hemihepatektomie rechts zur Lebend-Organ spende, laparoskopisch | 51.49.00 ↔ | Inzision des Ductus cysticus und der Ducti hepatici zur Behebung einer Obstruktion, n.n.bez. |
| 50.50 ↔ | Lebertransplantation, n.n.bez. | 51.49.09 ↔ | Inzision des Ductus cysticus und der Ducti hepatici zur Behebung einer Obstruktion, sonstige |
| 50.52 ↔ | Lebertransplantation, gesamtes Organ | 51.49.11 ↔ | Inzision des Ductus cysticus und der Ducti hepatici zur Behebung einer Obstruktion, offen chirurgisch |
| 50.53 ↔ | Lebertransplantation, Split-Leber | 51.49.21 ↔ | Inzision des Ductus cysticus und der Ducti hepatici zur Behebung einer Obstruktion, laparoskopisch |
| 50.59 ↔ | Lebertransplantation, sonstige | 51.61 ↔ | Exzision eines Zystikusrestes |
| 50.62 ↔ | Verschluss einer Leberverletzung und Rekonstruktion, durch Naht | 51.62 ↔ | Exzision der Ampulla Vateri (mit Reimplantation des Ductus choledochus) |
| 50.63 ↔ | Verschluss einer Leberverletzung und Rekonstruktion, durch Tamponade | 51.63 ↔ | Sonstige Exzision am Ductus choledochus |
| 50.69 ↔ | Rekonstruktion an der Leber, sonstige | 51.69 ↔ | Exzision eines anderen Gallengangs |
| 50.71 ↔ | Totale Hepatektomie zur Lebend-Organ spende, offen chirurgisch | 51.71 ↔ | Einfache Naht am Ductus choledochus |
| 50.99.10 ↔ | Implantation und Wechsel eines Katheterverweilsystems in Leberarterie und Pfortader | 51.72 ↔ | Choledochoplastik |
| 50.99.11 ↔ | Entfernung eines Katheterverweilsystems aus Leberarterie und Pfortader | 51.79 ↔ | Plastische Rekonstruktion des Ductus cysticus und der Ducti hepatici |
| 51.02 ↔ | Cholezystostomie durch Trokar | 51.81 ↔ | Dilatation des Sphincter Oddii |
| 51.03 ↔ | Sonstige Cholezystostomie | 51.83 ↔ | Plastische Rekonstruktion des Sphincter pancreaticus |
| 51.04 ↔ | Sonstige Cholezystotomie | 51.89 ↔ | Sonstige Operationen am Sphincter Oddii |
| 51.13 ↔ | Offene Biopsie an Gallenblase oder Gallengängen | 51.91 ↔ | Versorgung einer Gallenblasenverletzung |
| 51.21 ↔ | Sonstige partielle Cholezystektomie | 51.92 ↔ | Verschluss einer Cholezystostomie |
| 51.22.00 ↔ | Cholezystektomie, n.n.bez. | 51.93 ↔ | Verschluss einer anderen Gallenfistel |
| 51.22.10 ↔ | Cholezystektomie ohne operative Revision der Gallengänge | 51.94 ↔ | Revision einer Gallenwegsanastomose |
| 51.22.11 ↔ | Cholezystektomie mit operativer Revision der Gallengänge | 51.95.20 ↔ | Entfernen einer Endoprothese aus dem Gallengang, offen chirurgisch |
| 51.22.12 ↔ | Erweiterte Cholezystektomie | 51.95.21 ↔ | Entfernen einer Endoprothese aus dem Gallengang, laparoskopisch |
| 51.22.99 ↔ | Cholezystektomie, sonstige | 51.9A.41 ↔ | Laparoskopische Einlage oder Wechsel von nicht selbstexpandierendem Stent in den Gallengang, 1 Stent |
| 51.23 ↔ | Laparoskopische Cholezystektomie | 51.9A.42 ↔ | Laparoskopische Einlage oder Wechsel von nicht selbstexpandierenden Stents in den Gallengang, 2 und mehr Stents |
| 51.24 ↔ | Partielle laparoskopische Cholezystektomie | 51.9A.51 ↔ | Laparoskopische Einlage oder Wechsel von selbstexpandierendem, nicht beschichtetem Stent in den Gallengang, 1 Stent |
| 51.31 ↔ | Anastomose zwischen Gallenblase und hepatischen Gängen | 51.9A.52 ↔ | Laparoskopische Einlage oder Wechsel von selbstexpandierenden, nicht beschichteten Stents in den Gallengang, 2 Stents |
| 51.32 ↔ | Anastomose zwischen Gallenblase und Darm | 51.9A.53 ↔ | Laparoskopische Einlage oder Wechsel von selbstexpandierenden, nicht beschichteten Stents in den Gallengang, 3 Stents |
| 51.33 ↔ | Anastomose zwischen Gallenblase und Pankreas | 51.9A.54 ↔ | Laparoskopische Einlage oder Wechsel von selbstexpandierenden, nicht beschichteten Stents in den Gallengang, 4 Stents |
| 51.34 ↔ | Anastomose zwischen Gallenblase und Magen | | |
| 51.35 ↔ | Sonstige Anastomose der Gallenblase | | |
| 51.36 ↔ | Choledochoenterostomie | | |
| 51.37 ↔ | Anastomose zwischen Ductus hepaticus und Gastrointestinaltrakt | | |
| 51.38.11 ↔ | Anastomose zwischen Gallenwegen und Gastrointestinaltrakt, offen chirurgisch | | |
| 51.38.21 ↔ | Anastomose zwischen Gallenwegen und Gastrointestinaltrakt, laparoskopisch | | |
| 51.39 ↔ | Sonstige Gallengangsanastomose | | |
| 51.41.00 ↔ | Inzision des Ductus choledochus mit Steinentfernung, n.n.bez. | | |
| 51.41.09 ↔ | Inzision des Ductus choledochus mit Steinentfernung, sonstige | | |

| | | | |
|------------|---|------------|---|
| 51.9A.55 ↔ | Laparoskopische Einlage oder Wechsel von selbstexpandierenden, nicht beschichteten Stents in den Gallengang, 5 Stents | 52.01.22 ↔ | Transduodenale Drainage einer Pankreaszyste, offen chirurgisch |
| 51.9A.56 ↔ | Laparoskopische Einlage oder Wechsel von selbstexpandierenden, nicht beschichteten Stents in den Gallengang, 6 und mehr Stents | 52.01.23 ↔ | Transduodenale Drainage einer Pankreaszyste, laparoskopisch |
| 51.9A.61 ↔ | Laparoskopische Einlage oder Wechsel von selbstexpandierendem, beschichtetem Stent in den Gallengang, 1 Stent | 52.09.00 ↔ | Sonstige Pankreatotomie, n.n.bez. |
| 51.9A.62 ↔ | Laparoskopische Einlage oder Wechsel von selbstexpandierenden, beschichteten Stents in den Gallengang, 2 Stents | 52.09.10 ↔ | Sonstige Pankreatotomie, Inzision des Pankreas |
| 51.9A.63 ↔ | Laparoskopische Einlage oder Wechsel von selbstexpandierenden, beschichteten Stents in den Gallengang, 3 Stents | 52.09.11 ↔ | Sonstige Pankreatotomie, Inzision des Ductus pancreaticus |
| 51.9A.64 ↔ | Laparoskopische Einlage oder Wechsel von selbstexpandierenden, beschichteten Stents in den Gallengang, 4 Stents | 52.09.99 ↔ | Sonstige Pankreatotomie, sonstige |
| 51.9A.65 ↔ | Laparoskopische Einlage oder Wechsel von selbstexpandierenden, beschichteten Stents in den Gallengang, 5 Stents | 52.12 ↔ | Offene Biopsie am Pankreas |
| 51.9A.66 ↔ | Laparoskopische Einlage oder Wechsel von selbstexpandierenden, beschichteten Stents in den Gallengang, 6 und mehr Stents | 52.22.00 ↔ | Sonstige Exzision oder Destruktion von Läsion oder Gewebe an Pankreas und an Ductus pancreaticus, n.n.bez. |
| 51.9A.71 ↔ | Offen chirurgische Einlage oder Wechsel von nicht selbstexpandierendem Stent in den Gallengang, 1 Stent | 52.22.99 ↔ | Sonstige Exzision oder Destruktion von Läsion oder Gewebe an Pankreas und an Ductus pancreaticus, sonstige |
| 51.9A.72 ↔ | Offen chirurgische Einlage oder Wechsel von nicht selbstexpandierenden Stents in den Gallengang, 2 und mehr Stents | 52.3 ↔ | Marsupialisation einer Pankreaszyste |
| 51.9A.81 ↔ | Offen chirurgische Einlage oder Wechsel von selbstexpandierendem, nicht beschichtetem Stent in den Gallengang, 1 Stent | 52.4 ↔ | Interne Drainage einer Pankreaszyste |
| 51.9A.82 ↔ | Offen chirurgische Einlage oder Wechsel von selbstexpandierenden, nicht beschichteten Stents in den Gallengang, 2 Stents | 52.50 ↔ | Partielle Pankreatektomie, n.n.bez. |
| 51.9A.83 ↔ | Offen chirurgische Einlage oder Wechsel von selbstexpandierenden, nicht beschichteten Stents in den Gallengang, 3 Stents | 52.51.10 ↔ | Proximale Pankreatektomie, pyloruserhaltend |
| 51.9A.84 ↔ | Offen chirurgische Einlage oder Wechsel von selbstexpandierenden, nicht beschichteten Stents in den Gallengang, 4 Stents | 52.51.20 ↔ | Proximale Pankreatektomie, duodenumerhaltend |
| 51.9A.85 ↔ | Offen chirurgische Einlage oder Wechsel von selbstexpandierenden, nicht beschichteten Stents in den Gallengang, 5 Stents | 52.51.31 ↔ | Pankreatikoduodenale Resektion mit Teilresektion des Magens |
| 51.9A.86 ↔ | Offen chirurgische Einlage oder Wechsel von selbstexpandierenden, nicht beschichteten Stents in den Gallengang, 6 und mehr Stents | 52.52.11 ↔ | Distale Pankreatektomie, offen chirurgisch |
| 51.9A.A1 ↔ | Offen chirurgische Einlage oder Wechsel von selbstexpandierendem, beschichtetem Stent in den Gallengang, 1 Stent | 52.52.12 ↔ | Distale Pankreatektomie, laparoskopisch |
| 51.9A.A2 ↔ | Offen chirurgische Einlage oder Wechsel von selbstexpandierenden, beschichteten Stents in den Gallengang, 2 Stents | 52.54 ↔ | Segmentresektion am Pankreaskörper |
| 51.9A.A3 ↔ | Offen chirurgische Einlage oder Wechsel von selbstexpandierenden, beschichteten Stents in den Gallengang, 3 Stents | 52.59 ↔ | Partielle Pankreatektomie, sonstige |
| 51.9A.A4 ↔ | Offen chirurgische Einlage oder Wechsel von selbstexpandierenden, beschichteten Stents in den Gallengang, 4 Stents | 52.60 ↔ | Totale Pankreatektomie, n.n.bez. |
| 51.9A.A5 ↔ | Offen chirurgische Einlage oder Wechsel von selbstexpandierenden, beschichteten Stents in den Gallengang, 5 Stents | 52.61 ↔ | Totale Pankreatektomie mit partieller Gastrektomie |
| 51.9A.A6 ↔ | Offen chirurgische Einlage oder Wechsel von selbstexpandierenden, beschichteten Stents in den Gallengang, 6 und mehr Stents | 52.62 ↔ | Totale Pankreatektomie, pyloruserhaltend |
| 52.01.12 ↔ | Transgastrale Drainage einer Pankreaszyste, offen chirurgisch | 52.63 ↔ | Totale Pankreatektomie, duodenumerhaltend |
| 52.01.13 ↔ | Transgastrale Drainage einer Pankreaszyste, laparoskopisch | 52.69 ↔ | Totale Pankreatektomie, sonstige |
| | | 52.82 ↔ | Homotransplantat des Pankreas |
| | | 52.83.00 ↔ | Heterotransplantat des Pankreas, n.n.bez. |
| | | 52.83.10 ↔ | Heterotransplantat des Pankreas, Retransplantation eines Pankreassegmentes während desselben stationären Aufenthaltes |
| | | 52.83.11 ↔ | Heterotransplantat des Pankreas, Retransplantation des Pankreas während desselben stationären Aufenthaltes |
| | | 52.83.99 ↔ | Heterotransplantat des Pankreas, sonstige |
| | | 52.84 ↔ | Autotransplantation von Langerhans-Zellen |
| | | 52.85 ↔ | Allotransplantation von Langerhans-Zellen |
| | | 52.86 ↔ | Transplantation von Langerhans-Zellen, n.n.bez. |
| | | 52.95.10 ↔ | Extraktion von Stein(en) aus dem Ductus pancreaticus, offen chirurgisch |
| | | 52.95.11 ↔ | Extraktion von Stein(en) aus dem Ductus pancreaticus, laparoskopisch |
| | | 52.95.20 ↔ | Dilatation des Ductus pancreaticus, laparoskopisch |
| | | 52.95.30 ↔ | Einlage einer Drainage in den Pankreasgang, offen chirurgisch |
| | | 52.95.31 ↔ | Einlage einer Drainage in den Pankreasgang, laparoskopisch |
| | | 52.95.40 ↔ | Einlage oder Wechsel eines nicht selbstexpandierenden Stents [Prothese] in den Pankreasgang, offen chirurgisch |
| | | 52.95.41 ↔ | Einlage oder Wechsel eines nicht selbstexpandierenden Stents [Prothese] in den Pankreasgang, laparoskopisch |
| | | 52.95.50 ↔ | Einlage oder Wechsel eines selbstexpandierenden Stents [Prothese] in den Pankreasgang, offen chirurgisch |
| | | 52.95.51 ↔ | Einlage oder Wechsel eines selbstexpandierenden Stents [Prothese] in den Pankreasgang, laparoskopisch |
| | | 52.95.60 ↔ | Plastische Rekonstruktion des Ductus pancreaticus, laparoskopisch |
| | | 52.95.70 ↔ | Plastische Rekonstruktion des Pankreas |
| | | 52.95.90 ↔ | Sonstige endoskopische Operation am Pankreas |
| | | 52.95.A1 ↔ | Entfernen eines Stents [Prothese] aus dem Pankreasgang, offen chirurgisch |

| | |
|---|---|
| 52.95.A2 ↔ Entfernen eines Stents [Prothese] aus dem Pankreasgang, laparoskopisch | 53.62.21 ↔ Operation einer anderen Hernie der Bauchwand, mit Implantation von Membranen oder Netzen, laparoskopisch |
| 52.96.11 ↔ Anastomose zwischen Pankreasgang und Gastrointestinaltrakt, offen chirurgisch | 53.69 ↔ Operation einer anderen Hernie der ventralen Bauchwand mit Implantation von Membranen oder Netzen, sonstige |
| 52.96.21 ↔ Anastomose zwischen Pankreasgang und Gastrointestinaltrakt, laparoskopisch | 53.70 ↔ Operation einer Zwerchfellhernie, abdominaler Zugang, n.n.bez. |
| 52.99.00 ↔ Sonstige offene Operation am Pankreas, n.n.bez. | 53.71.11 ↔ Operation einer Zwerchfellhernie, abdominaler Zugang, offen chirurgisch, ohne Implantation von Membranen und Netzen |
| 52.99.10 ↔ Sonstige offene Operation am Pankreas, Dilatation des Ductus pancreaticus | 53.71.21 ↔ Operation einer Zwerchfellhernie, abdominaler Zugang, offen chirurgisch, mit Implantation von Membranen und Netzen |
| 52.99.20 ↔ Sonstige offene Operation am Pankreas, Plastische Rekonstruktion des Ductus pancreaticus | 53.72.11 ↔ Operation einer Zwerchfellhernie, laparoskopisch, ohne Implantation von Membranen und Netzen |
| 52.99.99 ↔ Sonstige offene Operation am Pankreas, sonstige | 53.72.21 ↔ Operation einer Zwerchfellhernie, laparoskopisch, mit Implantation von Membranen und Netzen |
| 53.00 ↔ Operation einer Inguinalhernie, n.n.bez. | 53.79 ↔ Operation einer Zwerchfellhernie, abdominaler Zugang, sonstige |
| 53.06.11 ↔ Operation einer Inguinalhernie, offen chirurgisch, ohne Implantation von Membranen oder Netzen | 53.80 ↔ Operation einer Zwerchfellhernie, thorakaler und thorakoabdominaler Zugang, n.n.bez. |
| 53.06.21 ↔ Operation einer Inguinalhernie, offen chirurgisch, mit Implantation von Membranen und Netzen | 53.81 ↔ Plikatur des Zwerchfells |
| 53.07.11 ↔ Operation einer Inguinalhernie, laparoskopisch, ohne Implantation von Membranen oder Netzen | 53.82 ↔ Operation einer parasternalen Hernie |
| 53.07.21 ↔ Operation einer Inguinalhernie, laparoskopisch, mit Implantation von Membranen und Netzen | 53.83.11 ↔ Operation einer Zwerchfellhernie, thorakaler Zugang, offen chirurgisch, ohne Implantation von Membranen und Netzen |
| 53.09 ↔ Operation einer Inguinalhernie, sonstige | 53.83.21 ↔ Operation einer Zwerchfellhernie, thorakaler Zugang, offen chirurgisch, mit Implantation von Membranen und Netzen |
| 53.20 ↔ Operation einer Femoralhernie, n.n.bez. | 53.84.11 ↔ Operation einer Zwerchfellhernie, thorakoskopisch, ohne Implantation von Membranen und Netzen |
| 53.22.11 ↔ Operation einer Femoralhernie, offen chirurgisch, ohne Implantation von Membranen oder Netzen | 53.84.21 ↔ Operation einer Zwerchfellhernie, thorakoskopisch, mit Implantation von Membranen und Netzen |
| 53.22.21 ↔ Operation einer Femoralhernie, offen chirurgisch, mit Implantation von Membranen und Netzen | 53.85.11 ↔ Operation einer Zwerchfellhernie, thorakoabdominaler Zugang, offen chirurgisch, ohne Implantation von Membranen und Netzen |
| 53.23.11 ↔ Operation einer Femoralhernie, laparoskopisch, ohne Implantation von Membranen oder Netzen | 53.85.21 ↔ Operation einer Zwerchfellhernie, thorakoabdominaler Zugang, offen chirurgisch, mit Implantation von Membranen und Netzen |
| 53.23.21 ↔ Operation einer Femoralhernie, laparoskopisch, mit Implantation von Membranen und Netzen | 53.89 ↔ Operation einer Zwerchfellhernie, thorakaler und thorakoabdominaler Zugang, sonstige |
| 53.29 ↔ Operation einer Femoralhernie, sonstige | 53.9 ↔ Operation einer Hernie, sonstige |
| 53.40 ↔ Operation einer Umbilikalhernie, n.n.bez. | 54.11 ↔ Probelaparotomie |
| 53.42.11 ↔ Operation einer Umbilikalhernie, offen chirurgisch, ohne Implantation von Membranen oder Netzen | 54.12.00 ↔ Relaparotomie, n.n.bez. |
| 53.42.21 ↔ Operation einer Umbilikalhernie, offen chirurgisch, mit Implantation von Membranen und Netzen | 54.12.11 ↔ Laparotomie zur Stillung einer postoperativen Blutung |
| 53.43.11 ↔ Operation einer Umbilikalhernie, laparoskopisch, ohne Implantation von Membranen oder Netzen | 54.12.99 ↔ Relaparotomie, sonstige |
| 53.43.21 ↔ Operation einer Umbilikalhernie, laparoskopisch, mit Implantation von Membranen und Netzen | 54.13 ↔ Laparotomie mit Drainage |
| 53.49 ↔ Operation einer Umbilikalhernie, sonstige | 54.19 ↔ Laparotomie, sonstige |
| 53.51.00 ↔ Operation einer Narbenhernie, ohne Implantation von Membranen oder Netzen, n.n.bez. | 54.21.10 ↔ Laparoskopie, Diagnostische Laparoskopie |
| 53.51.09 ↔ Operation einer Narbenhernie, ohne Implantation von Membranen oder Netzen, sonstige | 54.21.30 ↔ Laparoskopie, Laparoskopie mit Drainage |
| 53.51.11 ↔ Operation einer Narbenhernie, ohne Implantation von Membranen oder Netzen, offen chirurgisch | 54.21.99 ↔ Laparoskopie, sonstige |
| 53.51.21 ↔ Operation einer Narbenhernie, ohne Implantation von Membranen oder Netzen, laparoskopisch | 54.25 ↔ Peritoneallavage |
| 53.52.11 ↔ Operation einer anderen Hernie der Bauchwand, ohne Implantation von Membranen oder Netzen, offen chirurgisch | 54.3X.10 ↔ Omphalektomie |
| 53.52.21 ↔ Operation einer anderen Hernie der Bauchwand, ohne Implantation von Membranen oder Netzen, laparoskopisch | 54.4X.11 ↔ Exzision von Mesenterium |
| 53.58 ↔ Operation einer anderen Hernie der Bauchwand, ohne Implantation von Membranen oder Netzen, sonstige | 54.4X.12 ↔ Exzision von Omentum |
| 53.61.00 ↔ Operation einer Narbenhernie, mit Implantation von Membranen oder Netzen, n.n.bez. | 54.4X.99 ↔ Exzision oder Destruktion von Peritonealgewebe und Peritonealläsion, sonstige |
| 53.61.09 ↔ Operation einer Narbenhernie, mit Implantation von Membranen oder Netzen, sonstige | 54.51 ↔ Lösung von peritonealen Adhäsionen, laparoskopisch |
| 53.61.11 ↔ Operation einer Narbenhernie, mit Implantation von Membranen oder Netzen, offen chirurgisch | 54.62 ↔ Verzögerter Verschluss einer granulierenden Abdominalwunde |
| 53.61.21 ↔ Operation einer Narbenhernie, mit Implantation von Membranen oder Netzen, laparoskopisch | 54.71.00 ↔ Versorgung einer Gastroschisis, n.n.bez. |
| 53.62.11 ↔ Operation einer anderen Hernie der Bauchwand, mit Implantation von Membranen oder Netzen, offen chirurgisch | 54.71.10 ↔ Versorgung einer Gastroschisis, mit Transplantat oder Prothese |
| | 54.71.99 ↔ Versorgung einer Gastroschisis, sonstige |
| | 54.73 ↔ Sonstige Rekonstruktion am Peritoneum |
| | 54.74 ↔ Sonstige Rekonstruktion am Omentum |
| | 54.75 ↔ Sonstige Rekonstruktion am Mesenterium |
| | 54.92 ↔ Entfernen eines Fremdkörpers aus der Peritonealhöhle |

| | | | |
|------------|--|------------|--|
| 54.94 ↔ | Formung eines peritoneovaskulären Shunts | 56.2X.10 ↔ | Ureterotomie, perkutan-transrenal |
| 54.99.31 ↔ | Debulking über Laparotomie | 56.2X.11 ↔ | Ureterotomie, perkutan-transrenal, mit Entfernung eines Harnsteins |
| 54.99.40 ↔ | Revision einer kutaneoperitonealen Fistel (Katheterverweilsystem) | 56.2X.20 ↔ | Ureterotomie, ureterorenoskopisch |
| 54.99.50 ↔ | Anlegen eines temporären Bauchwandverschlusses | 56.2X.30 ↔ | Ureterotomie, offen chirurgisch |
| 54.99.51 ↔ | Eröffnen und Wiederanlegen eines temporären Bauchwandverschlusses | 56.2X.40 ↔ | Ureterotomie, laparoskopisch |
| 54.99.60 ↔ | Lumbotomie | 56.2X.99 ↔ | Ureterotomie, sonstige |
| 54.99.61 ↔ | Relumbotomie | 56.40 ↔ | Ureterektomie, n.n.bez. |
| 54.99.81 ↔ | Revision ohne Ersatz von Kathetern sowie automatischer, programmierbarer und wiederaufladbarer Pumpe zur kontinuierlichen Aszitesdrainage | 56.41.00 ↔ | Partielle Ureterektomie, n.n.bez. |
| 54.99.82 ↔ | Behebung einer mechanischen Obstruktion von Kathetern einer automatischen, programmierbaren und wiederaufladbaren Pumpe zur kontinuierlichen Aszitesdrainage | 56.41.10 ↔ | Partielle Ureterektomie, Resektion des Ureterostiums, perkutan-transvesikal |
| 54.99.84 ↔ | Wechsel der Katheter einer automatischen, programmierbaren und wiederaufladbaren Pumpe zur kontinuierlichen Aszitesdrainage | 56.41.11 ↔ | Partielle Ureterektomie, Resektion des Ureterostiums, transurethral |
| 54.A1 ↔ | Exzision und Destruktion von retroperitoneal gelegenen Gewebe | 56.41.12 ↔ | Partielle Ureterektomie, Resektion des Ureterostiums, offen chirurgisch |
| 55.01.11 ↔ | Nephrotomie, offen chirurgisch | 56.41.20 ↔ | Partielle Ureterektomie, offen chirurgisch |
| 55.01.12 ↔ | Nephrotomie, offen chirurgisch zur Exploration | 56.41.21 ↔ | Partielle Ureterektomie, laparoskopisch |
| 55.01.13 ↔ | Nephrotomie, offen chirurgisch zur Punktion einer Zyste | 56.41.30 ↔ | Partielle Ureterektomie, Resektion eines Ureterstumpfes |
| 55.02.11 ↔ | Nephrostomie, offen chirurgisch | 56.41.40 ↔ | Resektion einer Ureterozele, transurethral |
| 55.24 ↔ | Offene Nierenbiopsie | 56.41.41 ↔ | Resektion einer Ureterozele, offen chirurgisch |
| 55.31 ↔ | Marsupialisation einer Läsion an der Niere | 56.41.49 ↔ | Resektion einer Ureterozele, sonstiger Zugang |
| 55.3A.11 ↔ | Lokale Exzision und Destruktion von Läsion oder Gewebe an der Niere, offen chirurgisch | 56.41.99 ↔ | Partielle Ureterektomie, sonstige |
| 55.3A.12 ↔ | Lokale Exzision und Destruktion von Läsion oder Gewebe an der Niere, laparoskopisch | 56.42 ↔ | Totale Ureterektomie |
| 55.3A.13 ↔ | Lokale Exzision und Destruktion von Läsion oder Gewebe an der Niere, ureterorenoskopisch | 56.51.10 ↔ | Aufbau einer kutanen Ureteroileostomie, Ureteroileokutaneostomie [Ileum-Conduit] oder Ureterokolokutaneostomie [Kolon-/Sigma-Conduit], offen chirurgisch |
| 55.3Y ↔ | Lokale Exzision und Destruktion von Läsion oder Gewebe an der Niere, sonstige | 56.51.11 ↔ | Aufbau einer kutanen Ureteroileostomie, Ureteroileokutaneostomie [Ileum-Conduit] oder Ureterokolokutaneostomie [Kolon-/Sigma-Conduit], laparoskopisch |
| 55.4 ↔ | Partielle Nephrektomie | 56.51.12 ↔ | Aufbau einer kutanen Ureteroileostomie, mit Darminterponat [Conduit] (nicht kontinentes Stoma), sonstiger Zugang |
| 55.51.00 ↔ | Nephroureterektomie, n.n.bez. | 56.51.20 ↔ | Aufbau einer kutanen Ureteroileostomie, Umwandlung einer anderen supravessikalen Harnableitung in eine kutane Ureteroileostomie |
| 55.51.01 ↔ | Nephroureterektomie, ausser zur Transplantation | 56.51.30 ↔ | Aufbau einer kutanen Ureteroileostomie, mit Darmreservoir (kontinentes Stoma) |
| 55.51.02 ↔ | Nephrektomie zur Transplantation, Lebendspende | 56.52.00 ↔ | Revision einer kutanen Ureteroileostomie, n.n.bez. |
| 55.51.99 ↔ | Nephroureterektomie, sonstige | 56.52.10 ↔ | Revision einer kutanen Ureteroileostomie, mit Darminterponat [Conduit] |
| 55.52 ↔ | Nephrektomie einer belassenen Niere | 56.52.20 ↔ | Revision einer kutanen Ureteroileostomie, mit Darmreservoir (kontinentes Stoma) |
| 55.53 ↔ | Entfernen einer transplantierten oder abgestossenen Niere | 56.52.99 ↔ | Revision einer kutanen Ureteroileostomie, sonstige |
| 55.54 ↔ | Beidseitige Nephrektomie | 56.61.00 ↔ | Aufbau einer anderen kutanen Ureterostomie, n.n.bez. |
| 55.61 ↔ | Autotransplantation einer Niere | 56.61.10 ↔ | Aufbau einer anderen kutanen Ureterostomie, Ureterokutaneostomie und Transureterokutaneostomie, laparoskopisch |
| 55.69.00 ↔ | Sonstige Nierentransplantation, n.n.bez. | 56.61.20 ↔ | Aufbau einer anderen kutanen Ureterostomie, Umwandlung einer anderen supravessikalen Harnableitung in eine kutane Ureterostomie |
| 55.69.10 ↔ | Sonstige Nierentransplantation, allogene | 56.61.99 ↔ | Aufbau einer anderen kutanen Ureterostomie, sonstige |
| 55.69.20 ↔ | Sonstige Nierentransplantation, syngene | 56.62 ↔ | Revision einer anderen kutanen Ureterostomie |
| 55.69.30 ↔ | Sonstige Nierentransplantation, En-bloc-Transplantat | 56.71.00 ↔ | Harnableitung in den Darm, n.n.bez. |
| 55.69.40 ↔ | Sonstige Nierentransplantation, Nieren-Retransplantation während desselben stationären Aufenthaltes | 56.71.10 ↔ | Ureterosigmoideostomie mit Reservoirbildung, offen chirurgisch |
| 55.69.99 ↔ | Sonstige Nierentransplantation, sonstige | 56.71.11 ↔ | Ureterosigmoideostomie mit Reservoirbildung, laparoskopisch |
| 55.7 ↔ | Nephropexie | 56.71.20 ↔ | Umwandlung einer anderen supravessikalen Harnableitung in eine Harnableitung in den Darm |
| 55.81 ↔ | Naht einer Rissverletzung an der Niere | 56.71.99 ↔ | Harnableitung in den Darm, sonstige |
| 55.82 ↔ | Verschluss einer Nephrostomie und Pyelostomie | 56.72 ↔ | Revision einer ureterointestinalen Anastomose |
| 55.83 ↔ | Verschluss von anderen Nierenfisteln | 56.73 ↔ | Nephrozystanastomose, n.n.bez. |
| 55.84 ↔ | Reposition einer Nierenstiel-Torsion | 56.74.00 ↔ | Ureterozystoneostomie, n.n.bez. |
| 55.85 ↔ | Symphysiotomie einer Hufeisenniere | 56.74.10 ↔ | Ureterozystoneostomie, Isolierte Antirefluxplastik (z. B. nach Lich-Gregoir), offen chirurgisch |
| 55.86 ↔ | Anastomose an der Niere | | |
| 55.87 ↔ | Plastische Rekonstruktion am pyeloureteralen Übergang | | |
| 55.89 ↔ | Sonstige plastische Rekonstruktion an der Niere, sonstige | | |
| 55.91 ↔ | Nierendekapsulation | | |
| 55.99.10 ↔ | Sonstige Operationen an der Niere, Revisionsoperation an der Niere | | |
| 56.2X.00 ↔ | Ureterotomie, n.n.bez. | | |

| | |
|---|---|
| 56.74.11 ↔ Ureterozystoneostomie, isolierte Antirefluxplastik (z. B. nach Lich-Gregoir), laparoskopisch | 57.6X.21 ↔ Partielle Zystektomie, Supratrigonale oder subtotale Resektion, ohne Ureterneointplantation, laparoskopisch |
| 56.74.20 ↔ Ureterozystoneostomie, mit Uretermodellage | 57.6X.22 ↔ Partielle Zystektomie, Supratrigonale oder subtotale Resektion mit einseitiger oder beidseitiger Ureterneointplantation, offen chirurgisch |
| 56.74.99 ↔ Ureterozystoneostomie, sonstige | 57.6X.23 ↔ Partielle Zystektomie, Supratrigonale oder subtotale Resektion mit einseitiger oder beidseitiger Ureterneointplantation, laparoskopisch |
| 56.75 ↔ Transureteroureterostomie | 57.6X.99 ↔ Partielle Zystektomie, sonstige |
| 56.79 ↔ Sonstige Anastomose eines Ureters oder Harnableitung | 57.71.00 ↔ Radikale Zystektomie, n.n.bez. |
| 56.81 ↔ Lösung von intraluminalen Adhäsionen im Ureter | 57.71.10 ↔ Radikale Zystektomie, ohne Urethrektomie, beim Mann, offen chirurgisch |
| 56.82 ↔ Naht einer Ureterverletzung | 57.71.11 ↔ Radikale Zystektomie, ohne Urethrektomie, beim Mann, laparoskopisch |
| 56.83 ↔ Verschluss einer Ureterostomie | 57.71.20 ↔ Radikale Zystektomie, mit Urethrektomie, beim Mann, offen chirurgisch |
| 56.84.00 ↔ Verschluss einer anderen Ureterfistel, n.n.bez. | 57.71.21 ↔ Radikale Zystektomie, mit Urethrektomie, beim Mann, laparoskopisch |
| 56.84.10 ↔ Verschluss einer Ureter-Darm-Fistel, offen chirurgisch | 57.71.30 ↔ Radikale Zystektomie, ohne Urethrektomie, bei der Frau, offen chirurgisch |
| 56.84.11 ↔ Verschluss einer Ureter-Darm-Fistel, laparoskopisch | 57.71.31 ↔ Radikale Zystektomie, ohne Urethrektomie, bei der Frau, laparoskopisch |
| 56.84.20 ↔ Verschluss einer ureterovaginale Fistel, offen chirurgisch | 57.71.40 ↔ Radikale Zystektomie, mit Urethrektomie, bei der Frau, offen chirurgisch |
| 56.84.21 ↔ Verschluss einer ureterovaginale Fistel, laparoskopisch | 57.71.41 ↔ Radikale Zystektomie, mit Urethrektomie, bei der Frau, laparoskopisch |
| 56.84.22 ↔ Verschluss einer ureterovaginale Fistel, vaginal | 57.71.50 ↔ Radikale Zystektomie, Becken-Eviszeration [Exenteration] beim Mann, offen chirurgisch |
| 56.84.99 ↔ Verschluss einer anderen Ureterfistel, sonstige | 57.71.51 ↔ Radikale Zystektomie, Becken-Eviszeration [Exenteration] beim Mann, laparoskopisch |
| 56.85 ↔ Ureteropexie | 57.71.99 ↔ Radikale Zystektomie, sonstige |
| 56.86 ↔ Entfernen einer Ureterligatur | 57.79.00 ↔ Sonstige totale Zystektomie, n.n.bez. |
| 56.89 ↔ Plastische Rekonstruktion eines Ureters, sonstige | 57.79.10 ↔ Sonstige totale Zystektomie, Einfache Zystektomie, beim Mann, offen chirurgisch |
| 56.92 ↔ Implantation eines elektronischen Ureterstimulators | 57.79.11 ↔ Sonstige totale Zystektomie, Einfache Zystektomie, beim Mann, laparoskopisch |
| 56.93 ↔ Ersetzen eines elektronischen Ureterstimulators | 57.79.20 ↔ Sonstige totale Zystektomie, Einfache Zystektomie, bei der Frau, offen chirurgisch |
| 56.94 ↔ Entfernen eines elektronischen Ureterstimulators | 57.79.21 ↔ Sonstige totale Zystektomie, Einfache Zystektomie, bei der Frau, laparoskopisch |
| 56.95 ↔ Ligatur an einem Ureter | 57.79.99 ↔ Sonstige totale Zystektomie, sonstige |
| 57.12 ↔ Lösung von intraluminalen Adhäsionen mit Inzision an der Harnblase | 57.81 ↔ Naht einer Harnblasenverletzung |
| 57.21 ↔ Vesikostomie | 57.83 ↔ Verschluss einer vesikointestinalen Fistel |
| 57.22 ↔ Revision einer Vesikostomie | 57.84.00 ↔ Verschluss einer anderen Harnblasenfistel, n.n.bez. |
| 57.23.00 ↔ Appendikovesikostomie, n.n.bez. | 57.84.10 ↔ Verschluss einer vesikovaginalen Fistel, offen chirurgisch (abdominal) |
| 57.23.11 ↔ Anlegen einer Appendikovesikostomie | 57.84.11 ↔ Verschluss einer vesikovaginalen Fistel, vaginal |
| 57.23.12 ↔ Oberflächliche Revision einer Appendikovesikostomie | 57.84.12 ↔ Verschluss einer vesikovaginalen Fistel, transvesikal |
| 57.23.13 ↔ Tiefe Revision einer Appendikovesikostomie | 57.84.13 ↔ Verschluss einer vesikovaginalen Fistel, laparoskopisch |
| 57.23.99 ↔ Appendikovesikostomie, sonstige | 57.84.20 ↔ Verschluss einer vesikokutanen Fistel, offen chirurgisch |
| 57.49.00 ↔ Sonstige transurethrale Exzision oder Destruktion von Läsion oder Gewebe der Harnblase, n.n.bez. | 57.84.21 ↔ Verschluss einer vesikokutanen Fistel, laparoskopisch |
| 57.49.11 ↔ Sonstige transurethrale Destruktion von Läsion oder Gewebe der Harnblase | 57.84.99 ↔ Verschluss einer anderen Harnblasenfistel, sonstige |
| 57.49.12 ↔ Sonstige transurethrale Resektion von Läsion oder Gewebe der Harnblase | 57.85 ↔ Zystourethroplastik und plastische Rekonstruktion am Harnblasenhals |
| 57.49.99 ↔ Sonstige transurethrale Exzision oder Destruktion von Läsion oder Gewebe der Harnblase, sonstige | 57.86 ↔ Plastische Rekonstruktion bei Ekstrophie der Harnblase |
| 57.51 ↔ Exzision des Urachus | 57.87.00 ↔ Rekonstruktion an der Harnblase, n.n.bez. |
| 57.58 ↔ Laparoskopische Exzision oder Destruktion von anderer Läsion oder Gewebe an der Harnblase | 57.87.10 ↔ Rekonstruktion an der Harnblase, mit Ileum, Kolon oder Magen, offen chirurgisch |
| 57.59.00 ↔ Offene Exzision oder Destruktion von anderer Läsion oder Gewebe an der Harnblase, n.n.bez. | 57.87.11 ↔ Rekonstruktion an der Harnblase, mit Ileum, Kolon oder Magen, laparoskopisch |
| 57.59.10 ↔ Offene Exzision oder Destruktion von anderer Läsion oder Gewebe an der Harnblase, Exzision, offen chirurgisch | 57.87.20 ↔ Umwandlung einer anderen supravessikalen Harnableitung in eine Ersatzharnblase, offen chirurgisch |
| 57.59.20 ↔ Offene Exzision oder Destruktion von anderer Läsion oder Gewebe an der Harnblase, Myektomie | 57.87.21 ↔ Umwandlung einer anderen supravessikalen Harnableitung in eine Ersatzharnblase, laparoskopisch |
| 57.59.99 ↔ Offene Exzision oder Destruktion von anderer Läsion oder Gewebe an der Harnblase, sonstige | |
| 57.6X.00 ↔ Partielle Zystektomie, n.n.bez. | |
| 57.6X.10 ↔ Partielle Zystektomie, ohne Ureterneointplantation, offen chirurgisch | |
| 57.6X.11 ↔ Partielle Zystektomie, ohne Ureterneointplantation, laparoskopisch | |
| 57.6X.12 ↔ Partielle Zystektomie, mit einseitiger oder beidseitiger Ureterneointplantation, offen chirurgisch | |
| 57.6X.13 ↔ Partielle Zystektomie, mit einseitiger oder beidseitiger Ureterneointplantation, laparoskopisch | |
| 57.6X.20 ↔ Partielle Zystektomie, Supratrigonale oder subtotale Resektion, ohne Ureterneointplantation, offen chirurgisch | |

| | | | |
|------------|---|------------|--|
| 57.87.30 ↔ | Reduktionsplastik der Harnblase, offen chirurgisch | 59.00 ↔ | Retroperitoneale Dissektion, n.n.bez. |
| 57.87.31 ↔ | Reduktionsplastik der Harnblase, laparoskopisch | 59.02 ↔ | Sonstige Lösung von perirenenalen oder periureteralen Adhäsionen |
| 57.87.40 ↔ | Augmentation der Harnblase, offen chirurgisch | 59.03.00 ↔ | Laparoskopische Lösung von perirenenalen oder periureteralen Adhäsionen, n.n.bez. |
| 57.87.41 ↔ | Augmentation der Harnblase, laparoskopisch | 59.03.10 ↔ | Ureterolyse ohne intraperitoneale Verlagerung, laparoskopisch |
| 57.87.99 ↔ | Rekonstruktion an der Harnblase, sonstige | 59.03.11 ↔ | Ureterolyse mit intraperitonealer Verlagerung, laparoskopisch |
| 57.88 ↔ | Sonstige Anastomose an der Harnblase | 59.03.99 ↔ | Laparoskopische Lösung von perirenenalen oder periureteralen Adhäsionen, sonstige |
| 57.89 ↔ | Sonstige plastische Rekonstruktion an der Harnblase, sonstige | 59.09 ↔ | Sonstige Inzision am perirenenalen oder periureteralen Gewebe |
| 58.41 ↔ | Naht einer Urethra-Verletzung | 59.11 ↔ | Sonstige Lösung von perivesikalen Adhäsionen |
| 58.42 ↔ | Verschluss einer Urethrostomie | 59.12 ↔ | Laparoskopische Lösung von perivesikalen Adhäsionen |
| 58.43.00 ↔ | Verschluss einer anderen Urethrafistel, n.n.bez. | 59.21 ↔ | Biopsie am perirenenalen oder perivesikalen Gewebe |
| 58.43.10 ↔ | Verschluss einer urethrovaginalen Fistel, offen chirurgisch (abdominal) | 59.3 ↔ | Plikatur am urethrovesikalen Übergang |
| 58.43.11 ↔ | Verschluss einer urethrovaginalen Fistel, laparoskopisch | 59.4 ↔ | Suprapubische Schlingensuspension |
| 58.43.12 ↔ | Verschluss einer urethrovaginalen Fistel, vaginal | 59.5 ↔ | Retropubische urethrale Suspension |
| 58.43.20 ↔ | Verschluss einer urethrorektalen Fistel | 59.6 ↔ | Paraurethrale Suspension |
| 58.43.30 ↔ | Verschluss einer urethrorektalen Fistel | 59.71 ↔ | Levatorplastik zur urethrovesikalen Suspension |
| 58.43.99 ↔ | Verschluss einer anderen Urethrafistel, sonstige | 59.72 ↔ | Implantat-Injektion in Urethra und Harnblasenhals |
| 58.44 ↔ | Reanastomose der Urethra | 59.73.00 ↔ | Transvaginale Suspension, n.n.bez. |
| 58.45.00 ↔ | Plastische Rekonstruktion bei Hypospadie oder Epispadie, n.n.bez. | 59.73.10 ↔ | Transvaginale Suspension mit alloplastischer Bänderanlage, n.n.bez. |
| 58.45.10 ↔ | Plastische Rekonstruktion bei Hypospadie oder Epispadie, bei der Frau | 59.73.11 ↔ | Transvaginale Suspension mit alloplastischer Bänderanlage, spannungsfreies transvaginales Band [TVT] |
| 58.45.20 ↔ | Plastische Rekonstruktion bei Hypospadie oder Epispadie, beim Mann, Schaftaufrichtung und Chordektomie | 59.73.12 ↔ | Transvaginale Suspension mit alloplastischer Bänderanlage, transobturatorisches Band [TOT] |
| 58.45.21 ↔ | Plastische Rekonstruktion bei Hypospadie oder Epispadie, beim Mann, sonstige Verfahren | 59.73.19 ↔ | Transvaginale Suspension mit alloplastischer Bänderanlage, sonstige |
| 58.45.99 ↔ | Plastische Rekonstruktion bei Hypospadie oder Epispadie, sonstige | 59.73.99 ↔ | Transvaginale Suspension, sonstige |
| 58.46.00 ↔ | Sonstige Rekonstruktion der Urethra, n.n.bez. | 59.74 ↔ | Suspensionsoperation beim Mann |
| 58.46.10 ↔ | Rekonstruktion des distalen Teils der Urethra nach Verletzung | 59.79 ↔ | Sonstige plastische Rekonstruktion bei Stressinkontinenz |
| 58.46.11 ↔ | Rekonstruktion der Pars prostatica oder der Pars membranacea der Urethra nach Verletzung | 59.91 ↔ | Exzision am perirenenalen oder perivesikalen Gewebe |
| 58.46.99 ↔ | Sonstige Rekonstruktion der Urethra, sonstige | 59.92 ↔ | Sonstige Operationen am perirenenalen oder perivesikalen Gewebe |
| 58.49.10 ↔ | Einzeitige plastische Rekonstruktion der Urethra, mit Präputial- oder Penishaut | 59.95 ↔ | Desintegration eines Harnsteins mit Ultraschall |
| 58.49.11 ↔ | Einzeitige plastische Rekonstruktion der Urethra, mit Mund- oder Harnblasenschleimhaut, sonstige Rekonstruktion | 59.99 ↔ | Sonstige Operationen an den Harnorganen, sonstige |
| 58.49.20 ↔ | Zweizeitige plastische Rekonstruktion der Urethra, erste Sitzung, mit Präputial- oder Penishaut | 60.0 ↔ | Inzision an der Prostata |
| 58.49.21 ↔ | Zweizeitige plastische Rekonstruktion der Urethra, erste Sitzung, mit Mund- oder Harnblasenschleimhaut | 60.20 ↔ | Transurethrale Prostatektomie, n.n.bez. |
| 58.49.29 ↔ | Sonstige plastische Rekonstruktion der Urethra, zweizeitig, erste Sitzung, sonstige Rekonstruktion | 60.21.11 ↔ | Transurethrale laserinduzierte Prostatektomie mit Kontakt beim Laser |
| 58.49.30 ↔ | Zweizeitige plastische Rekonstruktion der Urethra, zweite Sitzung, n.n.bez. | 60.21.12 ↔ | Transurethrale laserinduzierte Prostatektomie ohne Kontakt beim Laser |
| 58.49.31 ↔ | Zweizeitige plastische Rekonstruktion der Urethra, zweite Sitzung, mit Präputial- oder Penishaut | 60.22 ↔ | Transurethrale Prostatektomie, Elektroresektion und Elektrovaporisation von Prostatagewebe |
| 58.49.33 ↔ | Zweizeitige plastische Rekonstruktion der Urethra, zweite Sitzung, mit Mund- oder Harnblasenschleimhaut | 60.29 ↔ | Transurethrale Prostatektomie, sonstige |
| 58.49.39 ↔ | Zweizeitige plastische Rekonstruktion der Urethra, zweite Sitzung, sonstige | 60.3 ↔ | Suprapubische Prostatektomie |
| 58.49.40 ↔ | Revision einer plastischen Rekonstruktion an der Urethra | 60.4 ↔ | Retropubische Prostatektomie |
| 58.49.99 ↔ | Sonstige plastische Rekonstruktion an der Urethra, sonstige | 60.5X.00 ↔ | Radikale Prostatektomie, n.n.bez. |
| 58.93.11 ↔ | Implantation eines künstlichen Harnblasensphinkters | 60.5X.10 ↔ | Radikale Prostatektomie, laparoskopisch |
| 58.94.00 ↔ | Adjustierbare Harninkontinenztherapie, n.n.bez. | 60.5X.20 ↔ | Radikale Prostatektomie, perineal |
| 58.94.11 ↔ | Implantation eines Systems zur adjustierbaren Harninkontinenztherapie | 60.5X.30 ↔ | Radikale Prostatektomie, retropubisch |
| 58.94.21 ↔ | Entfernen eines Systems zur adjustierbaren Harninkontinenztherapie | 60.5X.99 ↔ | Radikale Prostatektomie, sonstige |
| 58.94.31 ↔ | Revision ohne Ersatz eines Systems zur adjustierbaren Harninkontinenztherapie | 60.61.00 ↔ | Lokale Exzision einer Läsion an der Prostata, n.n.bez. |
| 58.94.99 ↔ | Adjustierbare Harninkontinenztherapie, sonstige | 60.61.10 ↔ | Lokale Exzision einer Läsion an der Prostata, transurethral |
| | | 60.61.11 ↔ | Lokale Exzision einer Läsion an der Prostata, suprapubisch-transvesikal |
| | | 60.61.12 ↔ | Lokale Exzision einer Läsion an der Prostata, retropubisch |
| | | 60.61.13 ↔ | Lokale Exzision einer Läsion an der Prostata, perineal |
| | | 60.61.99 ↔ | Lokale Exzision einer Läsion an der Prostata, sonstige |
| | | 60.62 ↔ | Perineale Prostatektomie |
| | | 60.69 ↔ | Sonstige Prostatektomie, sonstige |
| | | 60.72 ↔ | Inzision an einer Vesicula seminalis |

| | | | |
|------------|--|------------|--|
| 60.73 ↔ | Exzision einer Vesicula seminalis | 63.82 ↔ | Plastische Rekonstruktion eines chirurgisch durchtrennten Ductus deferens |
| 60.79 ↔ | Operationen an den Vesiculae seminales, sonstige | 63.83 ↔ | Epididymovasostomie |
| 60.81 ↔ | Inzision am periprostatiscen Gewebe | 63.84 ↔ | Entfernen einer Ligatur vom Ductus deferens |
| 60.82 ↔ | Exzision am periprostatiscen Gewebe | 63.85 ↔ | Entfernen eines Ventils vom Ductus deferens |
| 60.93 ↔ | Plastische Rekonstruktion an der Prostata | 63.89 ↔ | Plastische Rekonstruktion an Ductus deferens und Epididymis, sonstige |
| 60.96 ↔ | Transurethrale Destruktion von prostatiscem Gewebe durch Mikrowellenwärmetherapie | 63.92 ↔ | Epididymotomie |
| 60.97 ↔ | Sonstige transurethrale Destruktion von prostatiscem Gewebe durch sonstige Wärmetherapie | 63.93 ↔ | Inzision am Funiculus spermaticus |
| 61.0X.00 ↔ | Inzision und Drainage an Skrotum und Tunica vaginalis testis, n.n.bez. | 63.94 ↔ | Lösung von Adhäsionen am Funiculus spermaticus |
| 61.0X.10 ↔ | Inzision und Drainage an Skrotum und Tunica vaginalis testis, zur Fremdkörperentfernung | 63.95 ↔ | Einsetzen eines Ventils in den Ductus deferens |
| 61.0X.99 ↔ | Inzision und Drainage an Skrotum und Tunica vaginalis testis, sonstige | 63.99 ↔ | Sonstige Operationen an Funiculus spermaticus, Epididymis und Ductus deferens, sonstige |
| 61.2 ↔ | Exzision einer Hydrocele testis | 64.3X.00 ↔ | Amputation des Penis, n.n.bez. |
| 61.3X.00 ↔ | Exzision oder Destruktion von Läsion oder Gewebe am Skrotum, n.n.bez. | 64.3X.10 ↔ | Amputation des Penis, partiell |
| 61.3X.10 ↔ | Exzision oder Destruktion von Läsion oder Gewebe am Skrotum, partielle Resektion | 64.3X.11 ↔ | Amputation des Penis, total |
| 61.3X.11 ↔ | Exzision oder Destruktion von Läsion oder Gewebe am Skrotum, totale Resektion | 64.3X.12 ↔ | Amputation des Penis, Emaskulation |
| 61.3X.12 ↔ | Exzision oder Destruktion von Läsion oder Gewebe am Skrotum, radikale Resektion | 64.3X.99 ↔ | Amputation des Penis, sonstige |
| 61.3X.99 ↔ | Exzision oder Destruktion von Läsion oder Gewebe am Skrotum, sonstige | 64.41 ↔ | Naht einer Penisverletzung |
| 61.42 ↔ | Verschluss einer Fistel am Skrotum | 64.42 ↔ | Lösung einer Chorda des Penis |
| 61.49 ↔ | Plastische Rekonstruktion an Skrotum und Tunica vaginalis testis, sonstige | 64.43 ↔ | Konstruktion eines Penis |
| 61.92 ↔ | Exzision einer Läsion an der Tunica vaginalis testis, mit Ausnahme einer Hydrocele testis | 64.44.00 ↔ | Rekonstruktion des Penis, n.n.bez. |
| 61.99 ↔ | Sonstige Operationen an Skrotum und Tunica vaginalis testis, sonstige | 64.44.10 ↔ | Rekonstruktion des Penis, Streckung des Penischaftes |
| 62.0 ↔ | Inzision am Hoden | 64.44.11 ↔ | Rekonstruktion des Penis, Korrektur einer penoskrotalen Transposition oder eines vergrabenen Penis (concealed penis oder buried penis) |
| 62.2 ↔ | Exzision oder Destruktion einer Läsion am Hoden | 64.44.99 ↔ | Rekonstruktion des Penis, sonstige |
| 62.3X.00 ↔ | Einseitige Orchidektomie, n.n.bez. | 64.45 ↔ | Reimplantation des Penis |
| 62.3X.10 ↔ | Einseitige Orchidektomie, skrotal, ohne Epididymektomie | 64.51 ↔ | Operation zur Geschlechtsangleichung von weiblich zu männlich |
| 62.3X.11 ↔ | Einseitige Orchidektomie, skrotal, mit Epididymektomie | 64.52 ↔ | Operation zur Geschlechtsangleichung von männlich zu weiblich |
| 62.3X.20 ↔ | Einseitige Orchidektomie, Inguinalhoden, ohne Epididymektomie | 64.59 ↔ | Operation zur Geschlechtsangleichung, sonstige |
| 62.3X.21 ↔ | Einseitige Orchidektomie, Inguinalhoden, mit Epididymektomie | 64.95 ↔ | Einsetzen oder Ersetzen einer nicht-aufblasbaren Penisprothese |
| 62.3X.30 ↔ | Einseitige Orchidektomie, Abdominalhoden, offen chirurgisch | 64.97 ↔ | Einsetzen oder Ersetzen einer aufblasbaren Penisprothese |
| 62.3X.31 ↔ | Einseitige Orchidektomie, Abdominalhoden, laparoskopisch | 64.98.20 ↔ | Revaskularisierungsoperation oder venöse Sperroperation (bei erektiler Dysfunktion) |
| 62.3X.40 ↔ | Einseitige Orchidektomie, radikal | 64.98.30 ↔ | Shuntoperation am Corpus cavernosum |
| 62.3X.99 ↔ | Einseitige Orchidektomie, sonstige | 64.98.40 ↔ | Revision einer internen Penisprothese |
| 62.41 ↔ | Entfernen beider Hoden im gleichen Eingriff | 65.01 ↔ | Laparoskopische Ovariectomie |
| 62.42 ↔ | Entfernen eines belassenen Hodens | 65.09 ↔ | Ovariectomie, sonstige |
| 62.5 ↔ | Orchidopexie | 65.21 ↔ | Marsupialisation einer ovariellen Zyste |
| 62.61 ↔ | Naht einer Hodenverletzung | 65.22 ↔ | Keilresektion am Ovar |
| 62.69 ↔ | Sonstige plastische Rekonstruktion am Hoden | 65.23 ↔ | Laparoskopische Marsupialisation einer ovariellen Zyste |
| 62.99.20 ↔ | Operative Verlagerung eines Abdominalhodens | 65.24 ↔ | Laparoskopische Keilresektion am Ovar |
| 62.99.30 ↔ | Entnahme von Hoden- oder Nebenhodengewebe zur Aufbereitung für die künstliche Insemination | 65.25 ↔ | Sonstige laparoskopische lokale Exzision oder Destruktion am Ovar |
| 63.1 ↔ | Exzision einer Varikozele und Hydrocele funiculi | 65.29 ↔ | Sonstige lokale Exzision oder Destruktion am Ovar |
| 63.2 ↔ | Exzision einer Epididymis-Zyste | 65.30 ↔ | Ovarektomie, n.n.bez. |
| 63.3 ↔ | Exzision von anderer Läsion oder Gewebe an Funiculus spermaticus und Epididymis | 65.31 ↔ | Ovarektomie, laparoskopisch |
| 63.4 ↔ | Epididymektomie | 65.32 ↔ | Ovarektomie, offen chirurgisch |
| 63.51 ↔ | Naht eines Risses an Funiculus spermaticus und Epididymis | 65.33 ↔ | Ovarektomie, vaginal |
| 63.53 ↔ | Transplantation eines Funiculus spermaticus | 65.34 ↔ | Ovarektomie, vaginal-laparoskopisch assistiert |
| 63.59 ↔ | Plastische Rekonstruktion an Funiculus spermaticus und Epididymis, sonstige | 65.39 ↔ | Ovarektomie, sonstige |
| 63.81 ↔ | Naht einer Verletzung an Ductus deferens und Epididymis | 65.40 ↔ | Salpingoovarektomie, n.n.bez. |
| | | 65.41 ↔ | Salpingoovarektomie, laparoskopisch |
| | | 65.42 ↔ | Salpingoovarektomie, offen chirurgisch |
| | | 65.43 ↔ | Salpingoovarektomie, vaginal |
| | | 65.44 ↔ | Salpingoovarektomie, vaginal-laparoskopisch assistiert |
| | | 65.49 ↔ | Salpingoovarektomie, sonstige |
| | | 65.71 ↔ | Sonstige einfache Naht am Ovar |
| | | 65.72 ↔ | Sonstige Reimplantation eines Ovars |
| | | 65.73 ↔ | Sonstige Salpingoovarioplastik |
| | | 65.74 ↔ | Laparoskopische einfache Naht am Ovar |
| | | 65.75 ↔ | Laparoskopische Reimplantation eines Ovars |
| | | 65.76 ↔ | Laparoskopische Salpingoovarioplastik |

| | | | |
|------------|--|------------|--|
| 65.79 ↔ | Plastische Rekonstruktion am Ovar, sonstige | 66.A9 ↔ | Destruktion und Verschluss der Tubae uterinae, sonstige |
| 65.81.00 ↔ | Laparoskopische Lösung von Adhäsionen an Ovar und Tuba uterina, n.n.bez. | 66.B1 ↔ | Exzision und Destruktion von Gewebe oder Läsion an der Tuba uterina, offen chirurgisch |
| 65.81.10 ↔ | Laparoskopische Lösung von Adhäsionen an Ovar und Tuba uterina am Peritoneum des weiblichen Beckens | 66.B2 ↔ | Exzision und Destruktion von Gewebe oder Läsion an der Tuba uterina, vaginal |
| 65.81.99 ↔ | Laparoskopische Lösung von Adhäsionen an Ovar und Tuba uterina, sonstige | 66.B3 ↔ | Exzision und Destruktion von Gewebe oder Läsion an der Tuba uterina, vaginal-laparoskopisch assistiert |
| 65.89.00 ↔ | Sonstige Lösung von Adhäsionen von Ovar und Tuba uterina, n.n.bez. | 66.B4 ↔ | Exzision und Destruktion von Gewebe oder Läsion an der Tuba uterina, laparoskopisch |
| 65.89.10 ↔ | Sonstige Lösung von Adhäsionen von Ovar und Tuba uterina, offen chirurgisch | 66.B9 ↔ | Exzision und Destruktion von Gewebe oder Läsion an der Tuba uterina, sonstige |
| 65.89.11 ↔ | Sonstige Lösung von Adhäsionen von Ovar und Tuba uterina, mit mikrochirurgischer Versorgung | 67.4X.00 ↔ | Zervixamputation, n.n.bez. |
| 65.89.12 ↔ | Sonstige Lösung von Adhäsionen von Ovar und Tuba uterina am Peritoneum des weiblichen Beckens, offen chirurgisch | 67.4X.10 ↔ | Radikale Zervixstumpfexstirpation, n.n.bez. |
| 65.89.13 ↔ | Sonstige Lösung von Adhäsionen von Ovar und Tuba uterina am Peritoneum des weiblichen Beckens, mit mikrochirurgischer Versorgung | 67.4X.11 ↔ | Radikale Zervixstumpfexstirpation, ohne Lymphadenektomie, offen chirurgisch (abdominal) |
| 65.89.99 ↔ | Sonstige Lösung von Adhäsionen von Ovar und Tuba uterina, sonstige | 67.4X.12 ↔ | Radikale Zervixstumpfexstirpation, ohne Lymphadenektomie, vaginal |
| 65.92 ↔ | Ovar-Transplantation | 67.4X.13 ↔ | Radikale Zervixstumpfexstirpation, ohne Lymphadenektomie, vaginal, laparoskopisch unterstützt |
| 65.93 ↔ | Manuelle Ruptur einer ovariellen Zyste | 67.4X.14 ↔ | Radikale Zervixstumpfexstirpation, ohne Lymphadenektomie, laparoskopisch |
| 65.94 ↔ | Denervation am Ovar | 67.4X.20 ↔ | Radikale Zervixstumpfexstirpation, mit Lymphadenektomie, n.n.bez. |
| 65.95 ↔ | Lösung einer Torsion am Ovar | 67.4X.21 ↔ | Radikale Zervixstumpfexstirpation, mit Lymphadenektomie, offen chirurgisch (abdominal) |
| 65.99 ↔ | Sonstige Operationen am Ovar, sonstige | 67.4X.22 ↔ | Radikale Zervixstumpfexstirpation, mit Lymphadenektomie, vaginal |
| 66.03 ↔ | Salpingotomie, offen chirurgisch | 67.4X.23 ↔ | Radikale Zervixstumpfexstirpation, mit Lymphadenektomie, vaginal, laparoskopisch unterstützt |
| 66.04 ↔ | Salpingotomie, laparoskopisch | 67.4X.24 ↔ | Radikale Zervixstumpfexstirpation, mit Lymphadenektomie, laparoskopisch |
| 66.05 ↔ | Salpingotomie, vaginal | 67.4X.29 ↔ | Radikale Zervixstumpfexstirpation, mit Lymphadenektomie, sonstige |
| 66.06 ↔ | Salpingotomie, vaginal-laparoskopisch assistiert | 67.4X.30 ↔ | Exzision eines Stumpfes an der Zervix |
| 66.09 ↔ | Salpingotomie, sonstige | 67.4X.99 ↔ | Zervixamputation, sonstige |
| 66.41.11 ↔ | Totale Salpingektomie, offen chirurgisch | 67.51.11 ↔ | Cerclage der Zervix, offen chirurgisch |
| 66.41.21 ↔ | Totale Salpingektomie, laparoskopisch | 67.51.12 ↔ | Cerclage der Zervix, laparoskopisch |
| 66.41.31 ↔ | Totale Salpingektomie, vaginal | 67.61 ↔ | Naht eines Zervixrisses |
| 66.41.41 ↔ | Totale Salpingektomie, vaginal-laparoskopisch assistiert | 67.62 ↔ | Verschluss einer zervikalen Fistel |
| 66.42.11 ↔ | Partielle Salpingektomie, offen chirurgisch | 68.0 ↔ | Hysterotomie |
| 66.42.21 ↔ | Partielle Salpingektomie, laparoskopisch | 68.21.10 ↔ | Durchtrennung von endometrialen Synechien, n.n.bez. |
| 66.42.31 ↔ | Partielle Salpingektomie, vaginal | 68.21.11 ↔ | Durchtrennung von endometrialen Synechien, hysteroskopisch |
| 66.42.41 ↔ | Partielle Salpingektomie, vaginal-laparoskopisch assistiert | 68.21.99 ↔ | Durchtrennung von endometrialen Synechien, sonstige |
| 66.49 ↔ | Salpingektomie, sonstige | 68.23.11 ↔ | Dilatation und Curettage zur Beendigung einer Schwangerschaft |
| 66.71 ↔ | Einfache Naht an einer Tuba uterina | 68.23.12 ↔ | Dilatation und Curettage im Anschluss an Geburt oder Abort |
| 66.72 ↔ | Salpingoovariostomie | 68.23.21 ↔ | Aspirationscurettage am Uterus zur Beendigung einer Schwangerschaft |
| 66.73 ↔ | Salpingosalpingostomie | 68.23.22 ↔ | Aspirationscurettage im Anschluss an Geburt oder Abort |
| 66.74 ↔ | Salpingouterostomie | 68.29.1G ↔ | Exzision und Destruktion von Läsion oder Gewebe des Uterus und uterinem Halteapparat, offen chirurgisch (abdominal) |
| 66.79.10 ↔ | Sonstige plastische Rekonstruktion an der Tuba uterina, offen chirurgisch (abdominal) | 68.29.1H ↔ | Exzision und Destruktion von Läsion oder Gewebe des Uterus und uterinem Halteapparat, vaginal, laparoskopisch assistiert |
| 66.79.20 ↔ | Sonstige plastische Rekonstruktion an der Tuba uterina, vaginal | 68.29.1I ↔ | Exzision und Destruktion von Läsion oder Gewebe des Uterus und uterinem Halteapparat, laparoskopisch |
| 66.79.21 ↔ | Sonstige plastische Rekonstruktion an der Tuba uterina, vaginal, laparoskopisch assistiert | 68.29.46 ↔ | Exzision und Destruktion eines oder mehrerer Myome am Uterus, offen chirurgisch (abdominal) |
| 66.79.30 ↔ | Sonstige plastische Rekonstruktion an der Tuba uterina, laparoskopisch | 68.29.47 ↔ | Exzision und Destruktion eines oder mehrerer Myome am Uterus, vaginal, laparoskopisch assistiert |
| 66.79.99 ↔ | Sonstige plastische Rekonstruktion an der Tuba uterina, sonstige | | |
| 66.93 ↔ | Implantation oder Ersetzen einer Tuba uterina-Prothese | | |
| 66.94 ↔ | Entfernen einer Tuba uterina-Prothese | | |
| 66.96 ↔ | Dilatation einer Tuba uterina | | |
| 66.97 ↔ | Fimbrienimplantation in die Uteruswand | | |
| 66.A1 ↔ | Destruktion und Verschluss der Tubae uterinae, offen chirurgisch | | |
| 66.A2 ↔ | Destruktion und Verschluss der Tubae uterinae, laparoskopisch | | |
| 66.A3 ↔ | Destruktion und Verschluss der Tubae uterinae, vaginal | | |
| 66.A4 ↔ | Destruktion und Verschluss der Tubae uterinae, vaginal-laparoskopisch assistiert | | |

| | | | |
|------------|---|------------|---|
| 68.29.48 ↔ | Exzision und Destruktion eines oder mehrerer Myome am Uterus, laparoskopisch | 70.A1.21 ↔ | Deszensuschirurgie [Suspensionsoperation], ein Kompartiment, laparoskopisch, ohne Netz |
| 68.29.4A ↔ | Exzision und Destruktion eines oder mehrerer Myome am Uterus, transzervikal | 70.A1.22 ↔ | Deszensuschirurgie [Suspensionsoperation], ein Kompartiment, laparoskopisch, mit Netz |
| 68.29.4B ↔ | Exzision und Destruktion eines oder mehrerer Myome am Uterus, transkutan | 70.A1.31 ↔ | Deszensuschirurgie [Suspensionsoperation], ein Kompartiment, vaginal, ohne Netz |
| 68.30 ↔ | Subtotale Hysterektomie, n.n.bez. | 70.A1.32 ↔ | Deszensuschirurgie [Suspensionsoperation], ein Kompartiment, vaginal, mit Netz |
| 68.31 ↔ | Subtotale Hysterektomie, laparoskopisch | 70.A2.11 ↔ | Deszensuschirurgie [Suspensionsoperation], zwei oder drei Kompartimente, offen chirurgisch, ohne Netz |
| 68.32 ↔ | Subtotale Hysterektomie, offen chirurgisch | 70.A2.12 ↔ | Deszensuschirurgie [Suspensionsoperation], zwei oder drei Kompartimente, offen chirurgisch, mit Netz |
| 68.39 ↔ | Subtotale Hysterektomie, sonstige | 70.A2.21 ↔ | Deszensuschirurgie [Suspensionsoperation], zwei oder drei Kompartimente, laparoskopisch, ohne Netz |
| 68.40 ↔ | Totale Hysterektomie, n.n.bez. | 70.A2.22 ↔ | Deszensuschirurgie [Suspensionsoperation], zwei oder drei Kompartimente, laparoskopisch, mit Netz |
| 68.41 ↔ | Totale Hysterektomie, laparoskopisch | 70.A2.31 ↔ | Deszensuschirurgie [Suspensionsoperation], zwei oder drei Kompartimente, vaginal, ohne Netz |
| 68.42 ↔ | Totale Hysterektomie, offen chirurgisch | 70.A2.32 ↔ | Deszensuschirurgie [Suspensionsoperation], zwei oder drei Kompartimente, vaginal, mit Netz |
| 68.43 ↔ | Totale Hysterektomie, vaginal | 70.A3 ↔ | Deszensuschirurgie [Suspensionsoperation], obliterativ |
| 68.44 ↔ | Totale Hysterektomie, vaginal-laparoskopisch assistiert [LAVH] | 70.A9 ↔ | Deszensuschirurgie [Suspensionsoperation], sonstige |
| 68.49 ↔ | Totale Hysterektomie, sonstige | 71.5 ↔ | Radikale Vulvektomie |
| 68.60 ↔ | Radikale Hysterektomie, n.n.bez. | 71.61 ↔ | Partielle Vulvektomie |
| 68.61 ↔ | Radikale Hysterektomie, laparoskopisch | 71.62 ↔ | Totale Vulvektomie |
| 68.62 ↔ | Radikale Hysterektomie, offen chirurgisch | 71.72 ↔ | Verschluss einer Fistel an Vulva und Perineum |
| 68.63 ↔ | Radikale Hysterektomie, vaginal | 71.73 ↔ | Konstruktion des Introitus vaginae |
| 68.64 ↔ | Radikale Hysterektomie, vaginal-laparoskopisch assistiert [LARVH] | 73.94 ↔ | Symphysiotomie zur Geburtserleichterung |
| 68.6A ↔ | Radikale Hysterektomie, sonstige | 74.0X.00 ↔ | Klassische Sectio caesarea, n.n.bez. |
| 68.8 ↔ | Beckeneviszeration | 74.0X.10 ↔ | Klassische Sectio caesarea, primär |
| 69.2 ↔ | Plastische Rekonstruktion des uterinen Halteapparats | 74.0X.20 ↔ | Klassische Sectio caesarea, sekundär |
| 69.3 ↔ | Parazervikale Uterusdenervation | 74.0X.99 ↔ | Klassische Sectio caesarea, sonstige |
| 69.41 ↔ | Naht eines Risses am Uterus | 74.1X.00 ↔ | Tiefe zervikale Sectio caesarea, n.n.bez. |
| 69.42 ↔ | Verschluss einer Uterusfistel | 74.1X.10 ↔ | Tiefe zervikale Sectio caesarea, primär |
| 69.43 ↔ | Plastische Rekonstruktion am Uterus, offen chirurgisch (abdominal) | 74.1X.20 ↔ | Tiefe zervikale Sectio caesarea, sekundär |
| 69.44 ↔ | Plastische Rekonstruktion am Uterus, vaginal | 74.1X.99 ↔ | Tiefe zervikale Sectio caesarea, sonstige |
| 69.45 ↔ | Plastische Rekonstruktion am Uterus, vaginal, laparoskopisch assistiert | 74.2X.00 ↔ | Extraperitoneale Sectio caesarea, n.n.bez. |
| 69.46 ↔ | Plastische Rekonstruktion am Uterus, laparoskopisch | 74.2X.10 ↔ | Extraperitoneale Sectio caesarea, primär |
| 69.49 ↔ | Plastische Rekonstruktion am Uterus, sonstige | 74.2X.20 ↔ | Extraperitoneale Sectio caesarea, sekundär |
| 69.6 ↔ | Chirurgische Massnahmen zur Provokation oder Regulation der Menstruation | 74.2X.99 ↔ | Extraperitoneale Sectio caesarea, sonstige |
| 70.12 ↔ | Kuldotomie | 74.3 ↔ | Entfernen einer extratubären, ektopischen Schwangerschaft |
| 70.13 ↔ | Lösung von intraluminalen Adhäsionen der Vagina | 74.4X.00 ↔ | Sectio caesarea eines anderen näher bezeichneten Typs, n.n.bez. |
| 70.41 ↔ | Kolpektomie, subtotal | 74.4X.10 ↔ | Sectio caesarea eines anderen näher bezeichneten Typs, primär |
| 70.42 ↔ | Kolpektomie, total | 74.4X.20 ↔ | Sectio caesarea eines anderen näher bezeichneten Typs, sekundär |
| 70.43 ↔ | Kolpektomie, erweitert (radikal) | 74.4X.99 ↔ | Sectio caesarea eines anderen näher bezeichneten Typs, sonstige |
| 70.49 ↔ | Obliteration und subtotale oder totale Exstirpation der Vagina, sonstige | 74.99.00 ↔ | Sonstige nicht näher bezeichnete Typen der Sectio caesarea, n.n.bez. |
| 70.61.11 ↔ | Konstruktion einer Vagina mit gestielter Haut des Penis (zur Geschlechtsangleichung) | 74.99.10 ↔ | Sonstige nicht näher bezeichnete Typen der Sectio caesarea, primär |
| 70.61.99 ↔ | Konstruktion einer Vagina, sonstige | 74.99.20 ↔ | Sonstige nicht näher bezeichnete Typen der Sectio caesarea, sekundär |
| 70.62 ↔ | Rekonstruktion der Vagina | 74.99.99 ↔ | Sonstige nicht näher bezeichnete Typen der Sectio caesarea, sonstige |
| 70.63 ↔ | Konstruktion einer Vagina mit Transplantat oder Prothese | 75.50 ↔ | Naht eines frischen geburtsbedingten Uterusrisses, n.n.bez. |
| 70.64 ↔ | Rekonstruktion der Vagina mit Transplantat oder Prothese | 75.51 ↔ | Naht eines frischen geburtsbedingten Risses der Zervix |
| 70.72.10 ↔ | Verschluss einer kolovaginalen Fistel, offen chirurgisch (abdominal) | 75.52 ↔ | Naht eines frischen geburtsbedingten Risses des Corpus uteri |
| 70.72.20 ↔ | Verschluss einer kolovaginalen Fistel, vaginal | 75.93 ↔ | Chirurgische Korrektur einer Inversio uteri |
| 70.72.30 ↔ | Verschluss einer kolovaginalen Fistel, laparoskopisch | 75.C2 ↔ | Ultraschallgesteuerte Shunteinlage beim Fetus |
| 70.72.99 ↔ | Verschluss einer kolovaginalen Fistel, sonstige | 75.C3 ↔ | Ultraschallgesteuerte Destruktion von fetalem Gewebe |
| 70.73.10 ↔ | Verschluss einer rektovaginalen Fistel, offen chirurgisch (abdominal) | | |
| 70.73.20 ↔ | Verschluss einer rektovaginalen Fistel, vaginal | | |
| 70.73.30 ↔ | Verschluss einer rektovaginalen Fistel, laparoskopisch | | |
| 70.73.99 ↔ | Verschluss einer rektovaginalen Fistel, sonstige | | |
| 70.74 ↔ | Verschluss einer vaginointestinalen Fistel | | |
| 70.75 ↔ | Verschluss einer anderen Vaginalfistel | | |
| 70.A1.11 ↔ | Deszensuschirurgie [Suspensionsoperation], ein Kompartiment, offen chirurgisch, ohne Netz | | |
| 70.A1.12 ↔ | Deszensuschirurgie [Suspensionsoperation], ein Kompartiment, offen chirurgisch, mit Netz | | |

| | | | |
|------------|---|------------|--|
| 75.C4 ↔ | Ultraschallgesteuerte Embolisation zur fetalen Therapie | 76.44.00 ↔ | Totale Ostektomie an anderen Gesichtsschädelknochen mit gleichzeitiger Rekonstruktion, n.n.bez. |
| 75.C8.11 ↔ | Ultraschallgesteuerte Ballonkathetersprengung von Herzklappen | 76.44.10 ↔ | Totale Ostektomie an anderen Gesichtsschädelknochen, Rekonstruktion mit mikrovaskulär-anastomosiertem Transplantat |
| 75.C8.99 ↔ | Ultraschallgesteuerte Eingriffe am fetalen Herz, sonstige | 76.44.11 ↔ | Totale Ostektomie an anderen Gesichtsschädelknochen, Rekonstruktion mit nicht vaskularisiertem Transplantat |
| 75.C9 ↔ | Ultraschallgesteuerte invasive fetale Therapien, sonstige | 76.44.19 ↔ | Totale Ostektomie an anderen Gesichtsschädelknochen mit sonstiger Rekonstruktion |
| 75.D1 ↔ | Fetoskopische Destruktion und Exzision von fetalem Gewebe | 76.44.99 ↔ | Totale Ostektomie an anderen Gesichtsschädelknochen mit gleichzeitiger Rekonstruktion, sonstige |
| 75.D2 ↔ | Fetoskopische Einlage und Entfernen eines Trachea-Ballons | 76.45 ↔ | Sonstige totale Ostektomie an anderen Gesichtsschädelknochen |
| 75.D9 ↔ | Fetoskopische invasive fetalen Therapien, sonstige | 76.46.00 ↔ | Sonstige Rekonstruktion an anderen Gesichtsschädelknochen, n.n.bez. |
| 75.E1 ↔ | Chirurgischer Eingriff am offenen Uterus zur Exzision von Gewebe am Fetus | 76.46.10 ↔ | Sonstige Rekonstruktion an anderen Gesichtsschädelknochen mit mikrovaskulär-anastomosiertem Transplantat |
| 75.E2 ↔ | Chirurgischer Eingriff am offenen Uterus zur plastischen Rekonstruktion am Fetus | 76.46.99 ↔ | Sonstige Rekonstruktion an anderen Gesichtsschädelknochen, sonstige |
| 75.E9 ↔ | Offen chirurgische fetale Eingriffe, sonstige | 76.5X.00 ↔ | Temporomandibuläre Arthroplastik, n.n.bez. |
| 76.01 ↔ | Sequestrektomie an Gesichtsschädelknochen | 76.5X.10 ↔ | Kondylektomie am Kiefergelenk mit Rekonstruktion |
| 76.09.10 ↔ | Reosteotomie nach Frakturposition | 76.5X.19 ↔ | Sonstige Kondylektomie am Kiefergelenk |
| 76.2X.00 ↔ | Lokale Exzision oder Destruktion von Läsion und Gewebe an Gesichtsschädelknochen, n.n.bez. | 76.5X.20 ↔ | Diskoplastik am Kiefergelenk mit Rekonstruktion |
| 76.2X.10 ↔ | Dekortikation eines Gesichtsschädelknochens | 76.5X.29 ↔ | Sonstige Diskoplastik am Kiefergelenk |
| 76.2X.11 ↔ | Exzision von periostalem Gewebe an Gesichtsschädelknochen | 76.5X.30 ↔ | Exstirpation des Discus articularis am Kiefergelenk mit Rekonstruktion |
| 76.2X.20 ↔ | Destruktion von Läsion und Gewebe an Gesichtsschädelknochen | 76.5X.39 ↔ | Sonstige Exstirpation des Discus articularis am Kiefergelenk |
| 76.2X.31 ↔ | Knochenentnahme an Gesichtsschädelknochen zur Transplantation | 76.5X.40 ↔ | Resektion am Tuberculum articulare des Kiefergelenks |
| 76.2X.99 ↔ | Lokale Exzision oder Destruktion von Läsion und Gewebe an Gesichtsschädelknochen, sonstige | 76.5X.41 ↔ | Plastische Rekonstruktion am Kiefergelenk |
| 76.31.00 ↔ | Partielle Mandibulektomie, n.n.bez. | 76.5X.42 ↔ | Gelenkstabilisierung (bewegungseinschränkend) des Kiefergelenks |
| 76.31.10 ↔ | Partielle Mandibulektomie ohne Rekonstruktion | 76.5X.50 ↔ | Arthroskopische Entfernung eines freien Gelenkkörpers am Kiefergelenk |
| 76.31.20 ↔ | Partielle Mandibulektomie mit Rekonstruktion mit mikrovaskulär-anastomosiertem Transplantat | 76.5X.59 ↔ | Sonstige Entfernung eines freien Gelenkkörpers am Kiefergelenk |
| 76.31.21 ↔ | Partielle Mandibulektomie mit Kontinuitätsdurchtrennung sowie alloplastischer Rekonstruktion | 76.5X.60 ↔ | Implantation einer Endoprothese am Kiefergelenk |
| 76.31.29 ↔ | Partielle Mandibulektomie mit sonstiger Rekonstruktion | 76.5X.61 ↔ | Wechsel einer Endoprothese am Kiefergelenk |
| 76.31.99 ↔ | Partielle Mandibulektomie, sonstige | 76.5X.70 ↔ | Implantation einer Totalendoprothese am Kiefergelenk mit vorgefertigten Komponenten |
| 76.39.00 ↔ | Partielle Ostektomie an anderen Gesichtsschädelknochen, n.n.bez. | 76.5X.71 ↔ | Implantation einer Totalendoprothese am Kiefergelenk mit CAD-CAM gefertigten Komponenten |
| 76.39.10 ↔ | Partielle Ostektomie an anderen Gesichtsschädelknochen, Rekonstruktion mit mikrovaskulär-anastomosiertem Transplantat | 76.5X.90 ↔ | Sonstige temporomandibuläre Arthroplastik oder Diskoplastik am Kiefergelenk |
| 76.39.11 ↔ | Partielle Ostektomie an anderen Gesichtsschädelknochen, Rekonstruktion von Weich- und Hartgewebe | 76.5X.99 ↔ | Temporomandibuläre Arthroplastik, sonstige |
| 76.39.19 ↔ | Partielle Ostektomie an anderen Gesichtsschädelknochen, sonstige Rekonstruktion | 76.61.00 ↔ | Geschlossene Osteoplastik [Osteotomie] am Ramus mandibulae, n.n.bez. |
| 76.39.99 ↔ | Partielle Ostektomie an anderen Gesichtsschädelknochen, sonstige | 76.61.10 ↔ | Geschlossene Osteoplastik [Osteotomie] am Ramus mandibulae, ohne Distraction |
| 76.41.00 ↔ | Totale Mandibulektomie mit gleichzeitiger Rekonstruktion, n.n.bez. | 76.61.20 ↔ | Geschlossene Osteoplastik [Osteotomie] am Ramus mandibulae, mit Distraction |
| 76.41.10 ↔ | Totale Mandibulektomie mit gleichzeitiger Rekonstruktion, Rekonstruktion mit mikrovaskulär-anastomosiertem Transplantat | 76.61.99 ↔ | Geschlossene Osteoplastik [Osteotomie] am Ramus mandibulae, sonstige |
| 76.41.99 ↔ | Totale Mandibulektomie mit gleichzeitiger Rekonstruktion, sonstige | 76.62.00 ↔ | Offene Osteoplastik [Osteotomie] am Ramus mandibulae, n.n.bez. |
| 76.42 ↔ | Sonstige totale Mandibulektomie | 76.62.10 ↔ | Offene Osteoplastik [Osteotomie] am Ramus mandibulae, ohne Distraction |
| 76.43.00 ↔ | Sonstige Rekonstruktion der Mandibula, n.n.bez. | 76.62.20 ↔ | Offene Osteoplastik [Osteotomie] am Ramus mandibulae, mit Distraction |
| 76.43.10 ↔ | Sonstige Rekonstruktion der Mandibula mit mikrovaskulär-anastomosiertem Transplantat | 76.62.99 ↔ | Offene Osteoplastik [Osteotomie] am Ramus mandibulae, sonstige |
| 76.43.11 ↔ | Einsetzen eines CAD-Implantats an Mandibula, zur plastischen Rekonstruktion eines einfachen Defekts | 76.63.00 ↔ | Osteoplastik [Osteotomie] am Corpus mandibulae, n.n.bez. |
| 76.43.12 ↔ | Einsetzen eines CAD-Implantats an Mandibula, zur plastischen Rekonstruktion eines grossen oder komplexen Defekts | | |
| 76.43.99 ↔ | Sonstige Rekonstruktion der Mandibula, sonstige | | |

| | |
|---|---|
| 76.63.10 ↔ Osteoplastik [Osteotomie] im seitlichen Alveolarkambereich oder mit frontaler Kontinuitätsdurchtrennung der Mandibula ohne Distraction | 76.76.20 ↔ Offene Reposition (von aussen) einer Einfach- oder Mehrfachfraktur des Ramus mandibulae |
| 76.63.11 ↔ Osteoplastik [Osteotomie] im frontalen Alveolarkambereich oder mit Kontinuitätsdurchtrennung am horizontalen Mandibulaast ohne Distraction | 76.76.21 ↔ Offene Reposition (transoral) einer Einfach- oder Mehrfachfraktur des Ramus mandibulae |
| 76.63.12 ↔ Osteoplastik [Osteotomie] zur Kinnverlagerung ohne Distraction | 76.76.30 ↔ Offene Reposition (transoral oder von aussen) einer Fraktur des Processus articularis mandibulae |
| 76.63.20 ↔ Verlagerung des Alveolarfortsatzes durch horizontale Distraction nach Osteotomie | 76.76.99 ↔ Offene Reposition einer Mandibulafraktur, sonstige |
| 76.63.21 ↔ Verlagerung der Mandibula durch Distraction nach Osteotomie im horizontalen Mandibulaast | 76.77.00 ↔ Offene Reposition einer Processus alveolaris-Fraktur, n.n.bez. |
| 76.63.99 ↔ Osteoplastik [Osteotomie] am Corpus mandibulae, sonstige | 76.77.10 ↔ Offene Reposition einer Processus alveolaris-Fraktur der Maxilla |
| 76.64 ↔ Sonstige orthognathische Chirurgie an der Mandibula | 76.77.11 ↔ Offene Reposition einer Processus alveolaris-Fraktur der Mandibula |
| 76.65.00 ↔ Segmentale Osteoplastik [Osteotomie] der Maxilla, n.n.bez. | 76.77.99 ↔ Offene Reposition einer Processus alveolaris-Fraktur, sonstige |
| 76.65.10 ↔ Segmentale Osteoplastik [Osteotomie] der Maxilla, ohne Distraction | 76.78.11 ↔ Endoskopische Reposition einer Stirnhöhlenvorderwandfraktur |
| 76.65.20 ↔ Osteotomie der Maxilla im frontalen Alveolarkambereich, mit Distraction | 76.78.21 ↔ Endoskopische Reposition einer Orbitafraktur |
| 76.65.21 ↔ Osteotomie der Maxilla im seitlichen Alveolarkambereich, mit Distraction | 76.79.00 ↔ Sonstige offene Reposition einer Gesichtsschädelfraktur, n.n.bez. |
| 76.65.22 ↔ Osteotomie der Maxilla im frontalen sowie seitlichen Alveolarkambereich in mehreren Segmenten, mit Distraction | 76.79.10 ↔ Sonstige offene Reposition einer Fraktur des Orbitadaches |
| 76.65.99 ↔ Segmentale Osteoplastik [Osteotomie] der Maxilla, sonstige | 76.79.11 ↔ Sonstige offene Reposition einer Fraktur der lateralen Orbitawand |
| 76.66.00 ↔ Totale Osteoplastik [Osteotomie] der Maxilla, n.n.bez. | 76.79.19 ↔ Sonstige offene Reposition einer sonstigen Orbitafraktur |
| 76.66.10 ↔ Totale Osteoplastik [Osteotomie] der Maxilla ohne Distraction | 76.79.20 ↔ Sonstige offene Reposition einer Stirnhöhlenwandfraktur |
| 76.66.20 ↔ Osteotomie der Maxilla in der Le-Fort-I-Ebene in einem Stück mit Distraction | 76.79.30 ↔ Sonstige offene Reposition einer nasoethmoidalen Mittelgesichtsfraktur |
| 76.66.21 ↔ Osteotomie der Maxilla in der Le-Fort-I-Ebene in zwei Stücken mit Distraction | 76.79.31 ↔ Sonstige offene Reposition einer zentrolateralen Mittelgesichtsfraktur |
| 76.66.22 ↔ Osteotomie der Maxilla in der Le-Fort-I-Ebene in drei oder mehr Stücken mit Distraction | 76.79.39 ↔ Sonstige offene Reposition einer sonstigen lateralen Mittelgesichtsfraktur |
| 76.66.30 ↔ Plastische Rekonstruktion sowie Augmentation der Maxilla durch totale Auflagerungsplastik | 76.79.40 ↔ Sonstige offene Reposition kombinierter Mittelgesichtsfrakturen (Mehrfachfraktur) |
| 76.66.99 ↔ Totale Osteoplastik [Osteotomie] der Maxilla, sonstige | 76.79.99 ↔ Sonstige offene Reposition einer Gesichtsschädelfraktur, sonstige |
| 76.67 ↔ Reduktionsgenioplastik | 76.91.00 ↔ Knochentransplantat an Gesichtsschädelknochen, n.n.bez. |
| 76.68 ↔ Augmentationsgenioplastik | 76.91.10 ↔ Transplantat an Gesichtsschädelknochen |
| 76.69.10 ↔ Osteotomie zur Verlagerung des Mittelgesichts in der Le-Fort-II- oder Le-Fort-III-Ebene ohne Distraction | 76.91.11 ↔ Knochentransplantat an Gesichtsschädelknochen, gefässgestielt |
| 76.69.20 ↔ Osteotomie zur Verlagerung des Mittelgesichts in der Le-Fort-II-Ebene mit Distraction | 76.91.99 ↔ Knochentransplantat an Gesichtsschädelknochen, sonstige |
| 76.69.21 ↔ Osteotomie zur Verlagerung des Mittelgesichts in der Le-Fort-II-Ebene, kombiniert mit anderer Osteotomie mit Distraction | 76.92.20 ↔ Einsetzen von CAD-Implantat an Gesichtsschädel ohne Beteiligung des Hirnschädels, bis zu 2 Regionen |
| 76.69.30 ↔ Osteotomie zur Verlagerung des Mittelgesichts in der Le-Fort-III-Ebene mit Distraction | 76.92.21 ↔ Einsetzen von CAD-Implantat an Gesichtsschädel ohne Beteiligung des Hirnschädels, ab 3 Regionen |
| 76.69.40 ↔ Osteotomie zur Verlagerung des Mittelgesichts in der Le-Fort-III-Ebene, kombiniert mit Le-Fort-I-Ebene mit Distraction | 76.92.30 ↔ Einsetzen eines CAD-Implantats an Maxilla, zur plastischen Rekonstruktion eines einfachen Defekts |
| 76.69.90 ↔ Sonstige Osteotomie zur Verlagerung des Mittelgesichts | 76.92.31 ↔ Einsetzen eines CAD-Implantats an Maxilla, zur plastischen Rekonstruktion eines grossen oder komplexen Defekts |
| 76.70 ↔ Reposition einer Gesichtsschädelfraktur, n.n.bez. | 76.94 ↔ Offene Reposition einer Kiefergelenksluxation |
| 76.72 ↔ Offene Reposition einer Jochbein- und Jochbogenfraktur | 76.97 ↔ Entfernen von internem Osteosynthesematerial vom Gesichtsschädelknochen |
| 76.74 ↔ Offene Reposition einer Maxillafraktur | 77.00 ↔ Sequestrektomie, n.n.bez. |
| 76.76.00 ↔ Offene Reposition einer Mandibulafraktur, n.n.bez. | 77.01.00 ↔ Sequestrektomie an Skapula, Klavikula, Rippen und Sternum, n.n.bez. |
| 76.76.10 ↔ Offene Reposition einer Einfachfraktur des Corpus mandibulae | 77.01.10 ↔ Sequestrektomie an Skapula und Klavikula, ohne Einlage eines Medikamententrägers |
| 76.76.11 ↔ Offene Reposition einer Mehrfachfraktur des Corpus mandibulae | 77.01.11 ↔ Sequestrektomie an Skapula und Klavikula, mit Einlage eines Medikamententrägers |
| | 77.01.20 ↔ Sequestrektomie an Rippen und Sternum, ohne Einlage eines Medikamententrägers |
| | 77.01.21 ↔ Sequestrektomie an Rippen und Sternum, mit Einlage eines Medikamententrägers |
| | 77.01.99 ↔ Sequestrektomie an Skapula, Klavikula, Rippen und Sternum, sonstige |

| | | | |
|------------|---|------------|---|
| 77.02.00 ↔ | Sequestrektomie am Humerus, n.n.bez. | 77.11.23 ↔ | Sonstige Knocheninzision ohne Knochendurchtrennung an Rippen und Sternum, Drainage |
| 77.02.10 ↔ | Sequestrektomie am Humerus, ohne Einlage eines Medikamententrägers | 77.12.10 ↔ | Sonstige Knocheninzision ohne Knochendurchtrennung am Humerus, Exploration und Knochenbohrung |
| 77.02.11 ↔ | Sequestrektomie am Humerus, mit Einlage eines Medikamententrägers | 77.12.11 ↔ | Sonstige Knocheninzision ohne Knochendurchtrennung am Humerus, Fremdkörperentfernung |
| 77.02.99 ↔ | Sequestrektomie am Humerus, sonstige | 77.12.12 ↔ | Sonstige Knocheninzision ohne Knochendurchtrennung am Humerus, Einlage und Entfernung eines Medikamententrägers |
| 77.03.00 ↔ | Sequestrektomie an Radius und Ulna, n.n.bez. | 77.12.13 ↔ | Sonstige Knocheninzision ohne Knochendurchtrennung am Humerus, Drainage |
| 77.03.10 ↔ | Sequestrektomie an Radius und Ulna, ohne Einlage eines Medikamententrägers | 77.13.10 ↔ | Sonstige Knocheninzision ohne Knochendurchtrennung an Radius und Ulna, Exploration und Knochenbohrung |
| 77.03.11 ↔ | Sequestrektomie an Radius und Ulna, mit Einlage eines Medikamententrägers | 77.13.11 ↔ | Sonstige Knocheninzision ohne Knochendurchtrennung an Radius und Ulna, Fremdkörperentfernung |
| 77.03.99 ↔ | Sequestrektomie an Radius und Ulna, sonstige | 77.13.12 ↔ | Sonstige Knocheninzision ohne Knochendurchtrennung an Radius und Ulna, Einlage und Entfernung eines Medikamententrägers |
| 77.04.00 ↔ | Sequestrektomie an Karpalia und Metakarpalia, n.n.bez. | 77.13.13 ↔ | Sonstige Knocheninzision ohne Knochendurchtrennung an Radius und Ulna, Drainage |
| 77.04.10 ↔ | Sequestrektomie an Karpalia und Metakarpalia, ohne Einlage eines Medikamententrägers | 77.14.10 ↔ | Sonstige Knocheninzision ohne Knochendurchtrennung an Karpalia und Metakarpalia, Exploration und Knochenbohrung |
| 77.04.11 ↔ | Sequestrektomie an Karpalia und Metakarpalia, mit Einlage eines Medikamententrägers | 77.14.11 ↔ | Sonstige Knocheninzision ohne Knochendurchtrennung an Karpalia und Metakarpalia, Fremdkörperentfernung |
| 77.04.99 ↔ | Sequestrektomie an Karpalia und Metakarpalia, sonstige | 77.14.12 ↔ | Sonstige Knocheninzision ohne Knochendurchtrennung an Karpalia und Metakarpalia, Einlage und Entfernung eines Medikamententrägers |
| 77.05.00 ↔ | Sequestrektomie an Femur, n.n.bez. | 77.14.13 ↔ | Sonstige Knocheninzision ohne Knochendurchtrennung an Karpalia und Metakarpalia, Drainage |
| 77.05.10 ↔ | Sequestrektomie an Femur, ohne Einlage eines Medikamententrägers | 77.15.10 ↔ | Sonstige Knocheninzision ohne Knochendurchtrennung am (sonstigen) Femur, Exploration und Knochenbohrung |
| 77.05.11 ↔ | Sequestrektomie an Femur, mit Einlage eines Medikamententrägers | 77.15.11 ↔ | Sonstige Knocheninzision ohne Knochendurchtrennung am Femur, Fremdkörperentfernung |
| 77.05.99 ↔ | Sequestrektomie an Femur, sonstige | 77.15.12 ↔ | Sonstige Knocheninzision ohne Knochendurchtrennung am Femur, Einlage und Entfernung eines Medikamententrägers |
| 77.06.00 ↔ | Sequestrektomie an der Patella, n.n.bez. | 77.15.13 ↔ | Sonstige Knocheninzision ohne Knochendurchtrennung am Femur, Drainage |
| 77.06.10 ↔ | Sequestrektomie an der Patella, ohne Einlage eines Medikamententrägers | 77.15.20 ↔ | Sonstige Knocheninzision ohne Knochendurchtrennung am Femur, Exploration und Knochenbohrung am Schenkelhals |
| 77.06.11 ↔ | Sequestrektomie an der Patella, mit Einlage eines Medikamententrägers | 77.16.10 ↔ | Sonstige Knocheninzision ohne Knochendurchtrennung an der Patella, Exploration und Knochenbohrung |
| 77.06.99 ↔ | Sequestrektomie an der Patella, sonstige | 77.16.11 ↔ | Sonstige Knocheninzision ohne Knochendurchtrennung an der Patella, Fremdkörperentfernung |
| 77.07.00 ↔ | Sequestrektomie an Tibia und Fibula, n.n.bez. | 77.16.12 ↔ | Sonstige Knocheninzision ohne Knochendurchtrennung an der Patella, Einlage und Entfernung eines Medikamententrägers |
| 77.07.10 ↔ | Sequestrektomie an Tibia und Fibula, ohne Einlage eines Medikamententrägers | 77.16.13 ↔ | Sonstige Knocheninzision ohne Knochendurchtrennung an der Patella, Drainage |
| 77.07.11 ↔ | Sequestrektomie an Tibia und Fibula, mit Einlage eines Medikamententrägers | 77.17.10 ↔ | Sonstige Knocheninzision ohne Knochendurchtrennung an Tibia und Fibula, Exploration und Knochenbohrung |
| 77.07.99 ↔ | Sequestrektomie an Tibia und Fibula, sonstige | 77.17.11 ↔ | Sonstige Knocheninzision ohne Knochendurchtrennung an Tibia und Fibula, Fremdkörperentfernung |
| 77.08.10 ↔ | Sequestrektomie an Tarsalia und Metatarsalia, ohne Einlage eines Medikamententrägers | | |
| 77.08.11 ↔ | Sequestrektomie an Tarsalia und Metatarsalia, mit Einlage eines Medikamententrägers | | |
| 77.08.99 ↔ | Sequestrektomie an Tarsalia und Metatarsalia, sonstige | | |
| 77.09.00 ↔ | Sequestrektomie an anderen näher bezeichneten Knochen, ohne Gesichtsschädelknochen, n.n.bez. | | |
| 77.09.10 ↔ | Sequestrektomie an Phalangen der Hand, ohne Einlage eines Medikamententrägers | | |
| 77.09.11 ↔ | Sequestrektomie an Phalangen der Hand, mit Einlage eines Medikamententrägers | | |
| 77.11.10 ↔ | Sonstige Knocheninzision ohne Knochendurchtrennung an Skapula und Klavikula, Exploration und Knochenbohrung | | |
| 77.11.11 ↔ | Sonstige Knocheninzision ohne Knochendurchtrennung an Skapula und Klavikula, Fremdkörperentfernung | | |
| 77.11.12 ↔ | Sonstige Knocheninzision ohne Knochendurchtrennung an Skapula und Klavikula, Einlage und Entfernung eines Medikamententrägers | | |
| 77.11.13 ↔ | Sonstige Knocheninzision ohne Knochendurchtrennung an Skapula und Klavikula, Drainage | | |
| 77.11.20 ↔ | Sonstige Knocheninzision ohne Knochendurchtrennung an Rippen und Sternum, Exploration und Knochenbohrung | | |
| 77.11.21 ↔ | Sonstige Knocheninzision ohne Knochendurchtrennung an Rippen und Sternum, Fremdkörperentfernung | | |
| 77.11.22 ↔ | Sonstige Knocheninzision ohne Knochendurchtrennung an Rippen und Sternum, Einlage und Entfernung eines Medikamententrägers | | |

| | | | |
|------------|--|------------|---|
| 77.17.12 ↔ | Sonstige Knocheninzision ohne Knochendurchtrennung an Tibia und Fibula, Einlage und Entfernung eines Medikamententrägers | 77.19.42 ↔ | Knocheninzision an den Phalangen des Fusses, Einlage und Entfernung eines Medikamententrägers |
| 77.17.13 ↔ | Sonstige Knocheninzision ohne Knochendurchtrennung an Tibia und Fibula, Drainage | 77.19.43 ↔ | Knocheninzision an den Phalangen des Fusses, Drainage |
| 77.18.11 ↔ | Sonstige Knocheninzision ohne Knochendurchtrennung am Talus, Exploration und Knochenbohrung | 77.19.49 ↔ | Sonstige Knocheninzision an den Phalangen des Fusses |
| 77.18.12 ↔ | Sonstige Knocheninzision ohne Knochendurchtrennung am Talus, Fremdkörperentfernung | 77.19.90 ↔ | Knocheninzision an sonstigen näher bezeichneten Knochen, Exploration und Knochenbohrung |
| 77.18.13 ↔ | Sonstige Knocheninzision ohne Knochendurchtrennung am Talus, Einlage und Entfernung eines Medikamententrägers | 77.19.91 ↔ | Knocheninzision an sonstigen näher bezeichneten Knochen, Fremdkörperentfernung |
| 77.18.14 ↔ | Sonstige Knocheninzision ohne Knochendurchtrennung am Talus, Drainage | 77.19.92 ↔ | Knocheninzision an sonstigen näher bezeichneten Knochen, Einlage und Entfernung eines Medikamententrägers |
| 77.18.21 ↔ | Sonstige Knocheninzision ohne Knochendurchtrennung am Kalkaneus, Exploration und Knochenbohrung | 77.19.93 ↔ | Knocheninzision an sonstigen näher bezeichneten Knochen, Drainage |
| 77.18.22 ↔ | Sonstige Knocheninzision ohne Knochendurchtrennung am Kalkaneus, Fremdkörperentfernung | 77.21.10 ↔ | Keilosteotomie an Skapula |
| 77.18.23 ↔ | Sonstige Knocheninzision ohne Knochendurchtrennung am Kalkaneus, Einlage und Entfernung eines Medikamententrägers | 77.21.11 ↔ | Keilosteotomie an Klavikula |
| 77.18.24 ↔ | Sonstige Knocheninzision ohne Knochendurchtrennung am Kalkaneus, Drainage | 77.21.20 ↔ | Keilosteotomie an einer Rippe |
| 77.18.31 ↔ | Sonstige Knocheninzision ohne Knochendurchtrennung an sonstigen Tarsalia, Exploration und Knochenbohrung | 77.21.21 ↔ | Keilosteotomie am Sternum |
| 77.18.32 ↔ | Sonstige Knocheninzision ohne Knochendurchtrennung an sonstigen Tarsalia, Fremdkörperentfernung | 77.22 ↔ | Keilosteotomie am Humerus |
| 77.18.33 ↔ | Sonstige Knocheninzision ohne Knochendurchtrennung an sonstigen Tarsalia, Einlage und Entfernung eines Medikamententrägers | 77.23 ↔ | Keilosteotomie an Radius und Ulna |
| 77.18.34 ↔ | Sonstige Knocheninzision ohne Knochendurchtrennung an sonstigen Tarsalia, Drainage | 77.24 ↔ | Keilosteotomie an Karpalia und Metakarpalia |
| 77.18.41 ↔ | Sonstige Knocheninzision ohne Knochendurchtrennung an Metatarsalia, Exploration und Knochenbohrung | 77.25.00 ↔ | Keilosteotomie am Femur, n.n.bez. |
| 77.18.42 ↔ | Sonstige Knocheninzision ohne Knochendurchtrennung an Metatarsalia, Fremdkörperentfernung | 77.25.10 ↔ | Keilosteotomie am Schenkelhals |
| 77.18.43 ↔ | Sonstige Knocheninzision ohne Knochendurchtrennung an Metatarsalia, Einlage und Entfernung eines Medikamententrägers | 77.25.20 ↔ | Keilosteotomie am sonstigen Femur |
| 77.18.44 ↔ | Sonstige Knocheninzision ohne Knochendurchtrennung an Metatarsalia, Drainage | 77.25.99 ↔ | Keilosteotomie am Femur, sonstige |
| 77.19.10 ↔ | Knocheninzision an Phalangen der Hand, Exploration und Knochenbohrung | 77.27.00 ↔ | Keilosteotomie an Tibia und Fibula, n.n.bez. |
| 77.19.11 ↔ | Knocheninzision an Phalangen der Hand, Fremdkörperentfernung | 77.27.10 ↔ | Keilosteotomie an der Tibia |
| 77.19.12 ↔ | Knocheninzision an Phalangen der Hand, Einlage und Entfernung eines Medikamententrägers | 77.27.20 ↔ | Keilosteotomie an der Fibula |
| 77.19.13 ↔ | Knocheninzision an Phalangen der Hand, Drainage | 77.27.99 ↔ | Keilosteotomie an Tibia und Fibula, sonstige |
| 77.19.19 ↔ | Sonstige Knocheninzision an Phalangen der Hand | 77.28.10 ↔ | Keilosteotomie am Talus |
| 77.19.30 ↔ | Knocheninzision am Beckenknochen, Exploration und Knochenbohrung | 77.28.20 ↔ | Keilosteotomie am Kalkaneus |
| 77.19.31 ↔ | Knocheninzision am Beckenknochen, Fremdkörperentfernung | 77.28.30 ↔ | Keilosteotomie an sonstigen Tarsalia |
| 77.19.32 ↔ | Knocheninzision am Beckenknochen, Einlage und Entfernung von Medikamententrägern | 77.28.40 ↔ | Keilosteotomie an Metatarsalia |
| 77.19.33 ↔ | Knocheninzision am Beckenknochen, Drainage | 77.28.99 ↔ | Keilosteotomie an Tarsalia und Metatarsalia, sonstige |
| 77.19.39 ↔ | Sonstige Knocheninzision am Beckenknochen | 77.29.10 ↔ | Keilosteotomie an Phalangen der Hand |
| 77.19.40 ↔ | Knocheninzision an den Phalangen des Fusses, Exploration und Knochenbohrung | 77.29.30 ↔ | Keilosteotomie am Beckenknochen |
| 77.19.41 ↔ | Knocheninzision an den Phalangen des Fusses, Fremdkörperentfernung | 77.29.40 ↔ | Keilosteotomie an Phalangen des Fusses |
| | | 77.31.10 ↔ | Sonstige Knochendurchtrennung an Skapula |
| | | 77.31.11 ↔ | Sonstige Knochendurchtrennung an Klavikula |
| | | 77.31.12 ↔ | Komplexe (mehrdimensionale) Osteotomie (mit Achsenkorrektur) an Skapula |
| | | 77.31.13 ↔ | Komplexe (mehrdimensionale) Osteotomie (mit Achsenkorrektur) an Klavikula |
| | | 77.31.20 ↔ | Sonstige Knochendurchtrennung an der Rippe |
| | | 77.31.21 ↔ | Sonstige Knochendurchtrennung am Sternum |
| | | 77.32.10 ↔ | Kortikotomie bei Segmenttransport am Humerus |
| | | 77.33.00 ↔ | Sonstige Knochendurchtrennung an Radius und Ulna, n.n.bez. |
| | | 77.33.10 ↔ | Kortikotomie bei Segmenttransport an Radius und Ulna |
| | | 77.33.11 ↔ | Komplexe (mehrdimensionale) Osteotomie (mit Achsenkorrektur) an Radius und Ulna |
| | | 77.33.20 ↔ | Knochendurchtrennung an distaler Ulna und Ulnaschaft |
| | | 77.33.99 ↔ | Sonstige Knochendurchtrennung an Radius und Ulna, sonstige |
| | | 77.34.10 ↔ | Rotationsosteotomie an Karpalia und Metakarpalia |
| | | 77.34.11 ↔ | Komplexe (mehrdimensionale) Osteotomie an Karpalia und Metakarpalia |
| | | 77.34.99 ↔ | Sonstige Knochendurchtrennung an Karpalia und Metakarpalia, sonstige |
| | | 77.35.00 ↔ | Sonstige Knochendurchtrennung am Femur, n.n.bez. |
| | | 77.35.10 ↔ | Rotationsosteotomie am Schenkelhals |
| | | 77.35.11 ↔ | Kortikotomie bei Segmenttransport am Schenkelhals |
| | | 77.35.12 ↔ | Komplexe (mehrdimensionale) Osteotomie (mit Achsenkorrektur) am Schenkelhals |
| | | 77.35.19 ↔ | Sonstige Knochendurchtrennung am Schenkelhals |
| | | 77.35.20 ↔ | Rotationsosteotomie an sonstigen Teilen des Femurs |

| | | | |
|------------|---|------------|---|
| 77.35.21 ↔ | Kortikotomie bei Segmenttransport an sonstigen Teilen des Femurs | 77.63.99 ↔ | Lokale Exzision und Destruktion von Knochenläsion oder -gewebe an Radius und Ulna, sonstige |
| 77.35.22 ↔ | Komplexe (mehrdimensionale) Osteotomie (mit Achsenkorrektur) an sonstigen Teilen des Femurs | 77.64.20 ↔ | Débridement an Karpalia und Metakarpalia |
| 77.35.24 ↔ | Trochanterosteotomie bei chirurgischer Hüftluxation | 77.64.99 ↔ | Lokale Exzision und Destruktion von Knochenläsion oder -gewebe an Karpalia und Metakarpalia, sonstige |
| 77.35.99 ↔ | Sonstige Knochendurchtrennung am Femur, sonstige | 77.65.20 ↔ | Débridement am Femur |
| 77.37.00 ↔ | Sonstige Knochendurchtrennung an Tibia und Fibula, n.n.bez. | 77.65.99 ↔ | Lokale Exzision und Destruktion von Knochenläsion oder -gewebe am Femur, sonstige |
| 77.37.10 ↔ | Rotationsosteotomie an der Tibia | 77.67.20 ↔ | Débridement an Tibia |
| 77.37.12 ↔ | Kortikotomie bei Segmenttransport an der Tibia | 77.67.21 ↔ | Débridement an Fibula |
| 77.37.13 ↔ | Komplexe (mehrdimensionale) Osteotomie (mit Achsenkorrektur) an der Tibia | 77.68.10 ↔ | Lokale Exzision und Destruktion von Knochenläsion oder -gewebe an Tarsalia |
| 77.37.14 ↔ | Valgisierende oder varisierende Osteotomie an der Tibia | 77.68.11 ↔ | Lokale Exzision und Destruktion von Knochenläsion oder -gewebe an Metatarsalia |
| 77.37.19 ↔ | Sonstige Knochendurchtrennung an der Tibia | 77.68.20 ↔ | Débridement an Tarsalia |
| 77.37.20 ↔ | Rotationsosteotomie an der Fibula | 77.68.21 ↔ | Débridement an Metatarsalia |
| 77.37.21 ↔ | Kortikotomie bei Segmenttransport an der Fibula | 77.68.99 ↔ | Lokale Exzision und Destruktion von Knochenläsion oder -gewebe an Tarsalia und Metatarsalia, sonstige |
| 77.37.22 ↔ | Komplexe (mehrdimensionale) Osteotomie (mit Achsenkorrektur) an der Fibula | 77.69.10 ↔ | Lokale Exzision und Destruktion von Knochenläsion oder -gewebe an Phalangen der Hand |
| 77.37.29 ↔ | Sonstige Knochendurchtrennung an der Fibula | 77.69.12 ↔ | Lokale Exzision und Destruktion von Knochenläsion oder -gewebe am Becken |
| 77.37.99 ↔ | Sonstige Knochendurchtrennung an Tibia und Fibula, sonstige | 77.69.13 ↔ | Lokale Exzision und Destruktion von Knochenläsion oder -gewebe an Phalangen des Fusses |
| 77.38.10 ↔ | Rotationsosteotomie an Tarsalia | 77.69.20 ↔ | Débridement an Phalangen der Hand |
| 77.38.11 ↔ | Kortikotomie bei Segmenttransport an Tarsalia | 77.69.22 ↔ | Débridement am Becken |
| 77.38.12 ↔ | Komplexe (mehrdimensionale) Osteotomie (mit Achsenkorrektur) an Tarsalia | 77.69.23 ↔ | Débridement an Phalangen des Fusses |
| 77.38.13 ↔ | Komplexe (mehrdimensionale) Osteotomie (mit Achsenkorrektur) an Metatarsalia | 77.81.11 ↔ | Sonstige partielle Knochenresektion an einer Rippe |
| 77.38.19 ↔ | Sonstige Knochendurchtrennung an Tarsalia | 77.81.12 ↔ | Sonstige partielle Knochenresektion am Sternum |
| 77.38.29 ↔ | Sonstige Knochendurchtrennung an Metatarsalia | 77.82 ↔ | Sonstige partielle Knochenresektion am Humerus |
| 77.38.99 ↔ | Sonstige Knochendurchtrennung an Tarsalia und Metatarsalia, sonstige | 77.83 ↔ | Sonstige partielle Knochenresektion an Radius und Ulna |
| 77.39.10 ↔ | Rotationsosteotomie an Phalangen der Hand | 77.84 ↔ | Sonstige partielle Knochenresektion an Karpalia und Metakarpalia |
| 77.39.19 ↔ | Sonstige Knochendurchtrennung an Phalangen der Hand | 77.85 ↔ | Sonstige partielle Knochenresektion am Femur |
| 77.39.30 ↔ | Rotationsosteotomie am Becken | 77.86 ↔ | Sonstige partielle Knochenresektion aus der Patella |
| 77.39.31 ↔ | Kortikotomie bei Segmenttransport am Becken | 77.87.00 ↔ | Sonstige partielle Knochenresektion an Tibia und Fibula, n.n.bez. |
| 77.39.32 ↔ | Komplexe (mehrdimensionale) Osteotomie (mit Achsenkorrektur) am Becken | 77.87.10 ↔ | Sonstige partielle Knochenresektion an Tibia |
| 77.39.39 ↔ | Sonstige Knochendurchtrennung am Becken | 77.87.11 ↔ | Sonstige partielle Knochenresektion an Fibula |
| 77.39.40 ↔ | Korrekturosteotomie an Phalangen des Fusses | 77.87.99 ↔ | Sonstige partielle Knochenresektion an Tibia und Fibula, sonstige |
| 77.39.49 ↔ | Sonstige Knochendurchtrennung an Phalangen des Fusses | 77.88 ↔ | Sonstige partielle Knochenresektion an Tarsalia und Metatarsalia |
| 77.51 ↔ | Plastische Rekonstruktion bei Hallux valgus und rigidus mit Exostosenresektion, Weichteilkorrektur sowie Osteotomie am Os metatarsale I | 77.89.10 ↔ | Sonstige partielle Knochenresektion an Phalangen der Hand |
| 77.52 ↔ | Plastische Rekonstruktion bei Hallux valgus und rigidus mit Exostosenresektion, Weichteilkorrektur sowie Arthrodesse | 77.89.30 ↔ | Sonstige partielle Knochenresektion am Becken |
| 77.53 ↔ | Plastische Rekonstruktion bei Hallux valgus und rigidus mit anderer Exostosenresektion sowie Weichteilkorrektur | 77.89.40 ↔ | Sonstige partielle Knochenresektion an Phalangen des Fusses |
| 77.54 ↔ | Resektion oder Korrekturosteotomie bei Digitus quintus varus | 77.91.00 ↔ | Totale Resektion von Skapula, Klavikula, Rippen und Sternum, n.n.bez. |
| 77.56 ↔ | Plastische Rekonstruktion bei Hammerzehe | 77.91.10 ↔ | Totale Resektion von Skapula und Klavikula |
| 77.57 ↔ | Plastische Rekonstruktion bei Krallenzehe | 77.91.11 ↔ | Totale Resektion einer Rippe |
| 77.58 ↔ | Sonstige Resektion, Arthrodesse und plastische Rekonstruktion an Zehen | 77.91.12 ↔ | Totale Resektion einer Halsrippe |
| 77.5A ↔ | Sonstige Exostosenresektion bei Hallux valgus und rigidus | 77.91.13 ↔ | Totale Resektion des Sternums |
| 77.61.10 ↔ | Lokale Exzision und Destruktion von Knochenläsion oder -gewebe an Skapula und Klavikula | 77.91.99 ↔ | Totale Resektion von Skapula, Klavikula, Rippen und Sternum, sonstige |
| 77.61.11 ↔ | Lokale Exzision und Destruktion von Knochenläsion oder -gewebe an einer Rippe | 77.92 ↔ | Totale Humerusresektion |
| 77.61.12 ↔ | Lokale Exzision und Destruktion von Knochenläsion oder -gewebe am Sternum | 77.93 ↔ | Totale Resektion von Radius und Ulna |
| 77.61.20 ↔ | Débridement an Skapula und Klavikula | 77.94 ↔ | Totale Resektion von Karpalia und Metakarpalia |
| 77.62.20 ↔ | Débridement am Humerus | 77.95 ↔ | Totale Femur-Resektion |
| 77.62.99 ↔ | Lokale Exzision und Destruktion von Knochenläsion oder -gewebe am Humerus, sonstige | 77.96 ↔ | Totale Patella-Resektion |
| 77.63.20 ↔ | Débridement an Radius und Ulna | 77.97.00 ↔ | Totale Resektion von Tibia und Fibula, n.n.bez. |
| | | 77.97.10 ↔ | Totale Resektion von Tibia |
| | | 77.97.11 ↔ | Totale Resektion von Fibula |
| | | 77.97.99 ↔ | Totale Resektion von Tibia und Fibula, sonstige |
| | | 77.98.10 ↔ | Totale Resektion von Tarsalia |
| | | 77.98.11 ↔ | Totale Resektion von Metatarsalia |
| | | 77.98.99 ↔ | Totale Resektion von Tarsalia und Metatarsalia, sonstige |
| | | 77.99.10 ↔ | Totale Knochenresektionen an Phalangen der Hand |

| | | | |
|------------|---|------------|--|
| 77.99.30 ↔ | Totale Knochenresektionen am Becken | 78.09.30 ↔ | Knochentransplantation am Becken, gefässgestielt mit mikrovaskulärer Anastomose |
| 77.99.40 ↔ | Totale Knochenresektionen an Phalangen des Fusses | 78.09.31 ↔ | Knochentransplantation am Becken, gefässgestielt ohne mikrovaskuläre Anastomose |
| 78.01.10 ↔ | Knochentransplantation an Skapula und Klavikula, gefässgestielt mit mikrovaskulärer Anastomose | 78.09.33 ↔ | Knorpel-Knochentransplantation am Becken, autogen und allogenen |
| 78.01.11 ↔ | Knochentransplantation an Skapula und Klavikula, gefässgestielt ohne mikrovaskulärer Anastomose | 78.09.40 ↔ | Knochentransplantation an Phalangen des Fusses, gefässgestielt mit mikrovaskulärer Anastomose |
| 78.01.13 ↔ | Knorpel-Knochentransplantation an Skapula und Klavikula, autogen und allogenen | 78.09.41 ↔ | Knochentransplantation an Phalangen des Fusses, gefässgestielt ohne mikrovaskuläre Anastomose |
| 78.01.14 ↔ | Knochentransplantation an Skapula und Klavikula, autogen, Spongiosa und kortikospongioser Span | 78.09.42 ↔ | Knorpel-Knochentransplantation an Phalangen des Fusses, autogen und allogenen |
| 78.01.15 ↔ | Knochentransplantation an Skapula und Klavikula, allogenen oder xenogenen, Spongiosa und kortikospongioser Span | 78.09.90 ↔ | Knochentransplantation an anderen näher bezeichneten Knochen, ausser Gesichtsschädelknochen, gefässgestielt mit mikrovaskulärer Anastomose |
| 78.01.18 ↔ | Knochentransplantation an Skapula und Klavikula, allogenen oder xenogenen, Röhrenknochen | 78.09.91 ↔ | Knochentransplantation an anderen näher bezeichneten Knochen, ausser Gesichtsschädelknochen, gefässgestielt ohne mikrovaskuläre Anastomose |
| 78.02.10 ↔ | Knochentransplantation am Humerus, gefässgestielt mit mikrovaskulärer Anastomose | 78.11.10 ↔ | Geschlossene Reposition einer Fraktur von Skapula und Klavikula mit Knochenfixation durch Fixateur externe |
| 78.02.11 ↔ | Knochentransplantation am Humerus, gefässgestielt ohne mikrovaskuläre Anastomose | 78.11.11 ↔ | Offene Reposition einer einfachen Fraktur von Skapula und Klavikula mit Knochenfixation durch Fixateur externe |
| 78.02.13 ↔ | Knorpel-Knochentransplantation am Humerus, autogen und allogenen | 78.11.12 ↔ | Offene Reposition einer Mehrfragmentfraktur von Klavikula und Skapula mit Knochenfixation durch Fixateur externe |
| 78.03.10 ↔ | Knochentransplantation an Radius und Ulna, gefässgestielt mit mikrovaskulärer Anastomose | 78.11.20 ↔ | Geschlossene Reposition einer Fraktur von Rippen und Sternum mit Knochenfixation durch Fixateur externe |
| 78.03.11 ↔ | Knochentransplantation an Radius und Ulna, gefässgestielt ohne mikrovaskulärer Anastomose | 78.11.21 ↔ | Offene Reposition einer Fraktur von Rippen und Sternum mit Knochenfixation durch Fixateur externe |
| 78.03.13 ↔ | Knorpel-Knochentransplantation an Radius und Ulna, autogen und allogenen | 78.11.99 ↔ | Anlegen eines Fixateur externe an Skapula, Klavikula, Rippen und Sternum (inkl. Reposition von Frakturen), sonstige |
| 78.04.10 ↔ | Knochentransplantation an Karpalia und Metakarpalia, gefässgestielt mit mikrovaskulärer Anastomose | 78.12.10 ↔ | Geschlossene Reposition einer proximalen Humerusfraktur mit Knochenfixation durch Fixateur externe |
| 78.04.11 ↔ | Knochentransposition an Karpalia und Metakarpalia, gefässgestielt ohne mikrovaskuläre Anastomose | 78.12.11 ↔ | Offene Reposition einer proximalen Humerusfraktur mit Knochenfixation durch Fixateur externe |
| 78.04.13 ↔ | Knorpel-Knochentransplantation an Karpalia und Metakarpalia, autogen und allogenen | 78.12.90 ↔ | Geschlossene Reposition einer sonstigen Humerusfraktur mit Knochenfixation durch Fixateur externe |
| 78.05.10 ↔ | Knochentransplantation am Femur, gefässgestielt mit mikrovaskulärer Anastomose | 78.12.91 ↔ | Offene Reposition einer sonstigen Humerusfraktur mit Knochenfixation durch Fixateur externe |
| 78.05.11 ↔ | Knochentransplantation am Femur, gefässgestielt, ohne mikrovaskuläre Anastomose | 78.12.99 ↔ | Anlegen eines Fixateur externe am Humerus (inkl. Reposition von Frakturen), sonstige |
| 78.05.13 ↔ | Knorpel-Knochentransplantation am Femur, autogen und allogenen | 78.13.10 ↔ | Geschlossene Reposition einer distalen Radiusfraktur mit Knochenfixation durch Fixateur externe |
| 78.06.10 ↔ | Knochentransplantation an der Patella, gefässgestielt mit mikrovaskulärer Anastomose | 78.13.11 ↔ | Geschlossene Reposition einer sonstigen Radiusfraktur mit Knochenfixation durch Fixateur externe |
| 78.06.20 ↔ | Knochentransplantation an der Patella, gefässgestielt, ohne mikrovaskuläre Anastomose | 78.13.12 ↔ | Offene Reposition einer distalen Radiusfraktur mit Knochenfixation durch Fixateur externe |
| 78.07.10 ↔ | Knochentransplantation an der Tibia, gefässgestielt mit mikrovaskulärer Anastomose | 78.13.13 ↔ | Offene Reposition einer sonstigen Radiusfraktur mit Knochenfixation durch Fixateur externe |
| 78.07.11 ↔ | Knochentransplantation an der Tibia, gefässgestielt ohne mikrovaskuläre Anastomose | 78.13.20 ↔ | Geschlossene Reposition einer Ulnafraktur mit Knochenfixation durch Fixateur externe |
| 78.07.13 ↔ | Knorpel-Knochentransplantation an der Tibia, autogen und allogenen | 78.13.99 ↔ | Anlegen eines Fixateur externe an Radius und Ulna (inkl. Reposition von Frakturen), sonstige |
| 78.07.20 ↔ | Knochentransplantation an der Fibula, gefässgestielt mit mikrovaskulärer Anastomose | 78.14.10 ↔ | Geschlossene Reposition einer Fraktur an Karpalia und Metakarpalia mit Knochenfixation durch Fixateur externe |
| 78.07.21 ↔ | Knochentransplantation an der Fibula, gefässgestielt ohne mikrovaskuläre Anastomose | 78.14.11 ↔ | Offene Reposition einer Fraktur an Karpalia und Metakarpalia mit Knochenfixation durch Fixateur externe |
| 78.07.23 ↔ | Knorpel-Knochentransplantation an der Fibula, autogen und allogenen | 78.14.99 ↔ | Anlegen eines Fixateur externe an Karpalia und Metakarpalia (inkl. Reposition von Frakturen), sonstige |
| 78.08.10 ↔ | Knochentransplantation an Tarsalia und Metatarsalia, gefässgestielt mit mikrovaskulärer Anastomose | | |
| 78.08.11 ↔ | Knochentransplantation an Tarsalia und Metatarsalia, gefässgestielt ohne mikrovaskulärer Anastomose | | |
| 78.08.13 ↔ | Knorpel-Knochentransplantation an Tarsalia und Metatarsalia, autogen und allogenen | | |
| 78.09.10 ↔ | Knochentransplantation an Phalangen der Hand, gefässgestielt mit mikrovaskulärer Anastomose | | |
| 78.09.11 ↔ | Knochentransplantation an Phalangen der Hand, gefässgestielt ohne mikrovaskuläre Anastomose | | |
| 78.09.13 ↔ | Knorpel-Knochentransplantation an Phalangen der Hand, autogen und allogenen | | |

| | |
|--|--|
| 78.15.10 ↔ Offene Reposition einer Schenkelhalsfraktur und proximalen Femurfraktur mit Knochenfixation durch Fixateur externe | 78.18.14 ↔ Offene Reposition einer Mehrfragmentfraktur an sonstigen Tarsalia mit Knochenfixation durch Fixateur externe |
| 78.15.20 ↔ Offene Reposition einer Femurschaftfraktur mit Knochenfixation durch Fixateur externe | 78.18.15 ↔ Offene Reposition einer Mehrfragmentfraktur an Metatarsalia mit Knochenfixation durch Fixateur externe |
| 78.15.30 ↔ Geschlossene Reposition einer distalen Femurfraktur mit Knochenfixation durch Fixateur externe | 78.18.99 ↔ Anlegen eines Fixateur externe an Tarsalia und Metatarsalia (inkl. Reposition von Frakturen), sonstige |
| 78.15.31 ↔ Offene Reposition einer distalen Femurfraktur mit Knochenfixation durch Fixateur externe | 78.19.10 ↔ Geschlossene Reposition einer Fraktur von Phalangen der Hand mit Knochenfixation durch Fixateur externe |
| 78.15.40 ↔ Geschlossene Reposition einer sonstigen Femurfraktur mit Knochenfixation durch Fixateur externe | 78.19.11 ↔ Offene Reposition einer Fraktur von Phalangen der Hand mit Knochenfixation durch Fixateur externe |
| 78.15.99 ↔ Anlegen eines Fixateur externe am Femur (inkl. Reposition von Frakturen), sonstige | 78.19.20 ↔ Geschlossene Reposition einer Fraktur des Beckens mit Knochenfixation durch Fixateur externe |
| 78.16.10 ↔ Geschlossene Reposition einer Fraktur der Patella mit Knochenfixation durch Fixateur externe | 78.19.21 ↔ Offene Reposition einer Fraktur des Acetabulums mit Knochenfixation / Transfixation durch Fixateur externe |
| 78.16.11 ↔ Offene Reposition einer Fraktur der Patella mit Knochenfixation durch Fixateur externe | 78.19.22 ↔ Offene Reposition einer Fraktur sonstiger Teile des Beckens mit Knochenfixation durch Fixateur externe |
| 78.17.10 ↔ Geschlossene Reposition einer Fraktur der proximalen Tibia mit Knochenfixation durch Fixateur externe | 78.19.30 ↔ Geschlossene Reposition einer Fraktur von Phalangen des Fusses mit Knochenfixation durch Fixateur externe |
| 78.17.11 ↔ Offene Reposition einer einfachen Fraktur der proximalen Tibia mit Knochenfixation durch Fixateur externe | 78.19.31 ↔ Offene Reposition einer Fraktur von Phalangen des Fusses mit Knochenfixation durch Fixateur externe |
| 78.17.12 ↔ Offene Reposition einer Mehrfragmentfraktur der proximalen Tibia mit Knochenfixation durch Fixateur externe | 78.19.90 ↔ Geschlossene Reposition einer Fraktur sonstiger bezeichneter Knochen mit Knochenfixation durch Fixateur externe |
| 78.17.13 ↔ Offene Reposition einer einfachen Tibiaschaftfraktur mit Knochenfixation durch Fixateur externe | 78.19.91 ↔ Offene Reposition einer Fraktur sonstiger bezeichneter Knochen mit Knochenfixation durch Fixateur externe |
| 78.17.14 ↔ Offene Reposition einer einfachen Fraktur der distalen Tibia mit Knochenfixation durch Fixateur externe | 78.19.99 ↔ Anlegen eines Fixateur externe an andere näher bezeichnete Knochen, ausser |
| 78.17.15 ↔ Geschlossene Reposition einer sonstigen Tibiafraktur mit Knochenfixation durch Fixateur externe | Gesichtsschädelknochen (Inkl. Reposition von Frakturen), sonstige |
| 78.17.16 ↔ Offene Reposition einer Mehrfragmentfraktur sonstiger Teile der Tibia mit Knochenfixation durch Fixateur externe | 78.21.00 ↔ Verkürzungsosteotomie an Skapula und Klavikula, n.n.bez. |
| 78.17.20 ↔ Offene Reposition einer einfachen Fraktur der proximalen Fibula mit Knochenfixation durch Fixateur externe | 78.21.10 ↔ Temporäre Epiphyseodese an Skapula und Klavikula |
| 78.17.21 ↔ Offene Reposition einer Mehrfragmentfraktur der proximalen Fibula mit Knochenfixation durch Fixateur externe | 78.21.11 ↔ Permanente Epiphyseodese an Skapula und Klavikula |
| 78.17.22 ↔ Offene Reposition einer einfachen Fraktur des Fibulaschafts mit Knochenfixation durch Fixateur externe | 78.21.12 ↔ Therapeutische Epiphyseolyse an Skapula und Klavikula |
| 78.17.23 ↔ Offene Reposition einer Mehrfragmentfraktur des Fibulaschafts mit Knochenfixation durch Fixateur externe | 78.21.99 ↔ Verkürzungsosteotomie an Skapula und Klavikula, sonstige |
| 78.17.24 ↔ Geschlossene Reposition einer distalen Fibulafraktur mit Knochenfixation durch Fixateur externe | 78.22.00 ↔ Verkürzungsosteotomie am Humerus, n.n.bez. |
| 78.17.25 ↔ Offene Reposition einer einfachen Fraktur der distalen Fibula mit Knochenfixation durch Fixateur externe | 78.22.10 ↔ Temporäre Epiphyseodese am Humerus |
| 78.17.26 ↔ Offene Reposition einer Mehrfragmentfraktur der distalen Fibula mit Knochenfixation durch Fixateur externe | 78.22.11 ↔ Permanente Epiphyseodese am Humerus |
| 78.17.27 ↔ Geschlossene Reposition einer sonstigen Fibulafraktur mit Knochenfixation durch Fixateur externe | 78.22.12 ↔ Therapeutische Epiphyseolyse am Humerus |
| 78.17.99 ↔ Anlegen eines Fixateur externe an Tibia und Fibula (inkl. Reposition von Frakturen), sonstige | 78.22.99 ↔ Verkürzungsosteotomie am Humerus, sonstige |
| 78.18.11 ↔ Geschlossene Reposition einer Fraktur sonstiger Tarsalia und Metatarsalia mit Knochenfixation durch Fixateur externe | 78.23.00 ↔ Verkürzungsosteotomie an Radius und Ulna, n.n.bez. |
| 78.18.12 ↔ Offene Reposition einer einfachen Fraktur an sonstigen Tarsalia und Metatarsalia mit Knochenfixation durch Fixateur externe | 78.23.10 ↔ Temporäre Epiphyseodese an Radius und Ulna |
| 78.18.13 ↔ Offene Reposition einer Fraktur an Kalkaneus und Talus mit Knochenfixation durch Fixateur externe | 78.23.11 ↔ Permanente Epiphyseodese an Radius und Ulna |
| | 78.23.12 ↔ Therapeutische Epiphyseolyse an Radius und Ulna |
| | 78.23.99 ↔ Verkürzungsosteotomie an Radius und Ulna, sonstige |
| | 78.24.10 ↔ Temporäre Epiphyseodese an Karpalia und Metakarpalia |
| | 78.24.11 ↔ Permanente Epiphyseodese an Karpalia und Metakarpalia |
| | 78.24.12 ↔ Therapeutische Epiphyseolyse an Karpalia und Metakarpalia |
| | 78.24.99 ↔ Verkürzungsosteotomie an Karpalia und Metakarpalia, sonstige |
| | 78.25.00 ↔ Verkürzungsosteotomie am Femur, n.n.bez. |
| | 78.25.10 ↔ Temporäre Epiphyseodese am Schenkelhals |
| | 78.25.11 ↔ Permanente Epiphyseodese am Schenkelhals |
| | 78.25.12 ↔ Therapeutische Epiphyseolyse am Schenkelhals |
| | 78.25.19 ↔ Sonstige Verkürzungsosteotomie am Schenkelhals |
| | 78.25.20 ↔ Temporäre Epiphyseodese an sonstigen Teilen des Femur |

| | | | |
|------------|--|------------|--|
| 78.25.21 ↔ | Permanente Epiphyseodese an sonstigen Teilen des Femur | 78.41.20 ↔ | Sonstige plastische Rekonstruktion an Rippen und Sternum |
| 78.25.22 ↔ | Therapeutische Epiphyseolyse an sonstigen Teilen des Femur | 78.41.30 ↔ | Sonstige plastische Rekonstruktion an Skapula, Klavikula, Rippen und Sternum, Implantation von vertikalen expandierbaren prothetischen Titanrippen [VEPTR] |
| 78.25.99 ↔ | Verkürzungsosteotomie am Femur, sonstige | 78.41.99 ↔ | Sonstige plastische Rekonstruktion an Skapula, Klavikula, Rippen und Sternum, sonstige |
| 78.27.00 ↔ | Verkürzungsosteotomie an Tibia und Fibula, n.n.bez. | 78.42 ↔ | Sonstige plastische Rekonstruktion am Humerus |
| 78.27.10 ↔ | Temporäre Epiphyseodese an der Tibia | 78.43 ↔ | Sonstige plastische Rekonstruktion an Radius und Ulna |
| 78.27.11 ↔ | Permanente Epiphyseodese an der Tibia | 78.44 ↔ | Sonstige plastische Rekonstruktion an Karpalia und Metakarpalia |
| 78.27.12 ↔ | Therapeutische Epiphyseolyse an der Tibia | 78.45 ↔ | Sonstige plastische Rekonstruktion am Femur |
| 78.27.19 ↔ | Sonstige Verkürzungsosteotomie an der Tibia | 78.47.00 ↔ | Sonstige plastische Rekonstruktion an Tibia und Fibula, n.n.bez. |
| 78.27.20 ↔ | Temporäre Epiphyseodese an der Fibula | 78.47.10 ↔ | Sonstige plastische Rekonstruktion an Tibia |
| 78.27.21 ↔ | Permanente Epiphyseodese an der Fibula | 78.47.20 ↔ | Sonstige plastische Rekonstruktion an Fibula |
| 78.27.22 ↔ | Therapeutische Epiphyseolyse an der Fibula | 78.47.99 ↔ | Sonstige plastische Rekonstruktion an Tibia und Fibula, sonstige |
| 78.27.29 ↔ | Sonstige Verkürzungsosteotomie an der Fibula | 78.48 ↔ | Sonstige plastische Rekonstruktion an Tarsalia und Metatarsalia |
| 78.27.99 ↔ | Verkürzungsosteotomie an Tibia und Fibula, sonstige | 78.49.12 ↔ | Sonstige plastische Rekonstruktion am Becken |
| 78.28.10 ↔ | Temporäre Epiphyseodese an Tarsalia und Metatarsalia | 78.49.13 ↔ | Sonstige plastische Rekonstruktion an Phalangen des Fusses |
| 78.28.11 ↔ | Permanente Epiphyseodese an Tarsalia und Metatarsalia | 78.51.00 ↔ | Innere Knochenfixation ohne Reposition der Fraktur an Skapula, Klavikula, Rippen und Sternum, n.n.bez. |
| 78.28.12 ↔ | Therapeutische Epiphyseolyse an Tarsalia und Metatarsalia | 78.51.99 ↔ | Innere Knochenfixation ohne Reposition der Fraktur an Skapula, Klavikula, Rippen und Sternum, sonstige |
| 78.28.20 ↔ | Sonstige Verkürzungsosteotomie am Kalkaneus | 78.52.00 ↔ | Innere Knochenfixation ohne Reposition der Fraktur am Humerus, n.n.bez. |
| 78.28.21 ↔ | Sonstige Verkürzungsosteotomie an sonstigen Tarsalia | 78.52.10 ↔ | Revision von Osteosynthesematerial ohne Materialersatz am Humerus |
| 78.28.22 ↔ | Sonstige Verkürzungsosteotomie an Metatarsalia | 78.52.99 ↔ | Innere Knochenfixation ohne Reposition der Fraktur am Humerus, sonstige |
| 78.28.99 ↔ | Verkürzungsosteotomie an Tarsalia und Metatarsalia, sonstige | 78.53.00 ↔ | Innere Knochenfixation ohne Reposition der Fraktur an Radius und Ulna, n.n.bez. |
| 78.29.10 ↔ | Temporäre Epiphyseodese an Phalangen der Hand | 78.53.10 ↔ | Revision von Osteosynthesematerial ohne Materialersatz an Radius |
| 78.29.11 ↔ | Permanente Epiphyseodese an Phalangen der Hand | 78.53.20 ↔ | Revision von Osteosynthesematerial ohne Materialersatz an Ulna |
| 78.29.12 ↔ | Therapeutische Epiphyseolyse an Phalangen der Hand | 78.53.99 ↔ | Innere Knochenfixation ohne Reposition der Fraktur an Radius und Ulna, sonstige |
| 78.29.19 ↔ | Sonstige Verkürzungsosteotomie an Phalangen der Hand | 78.54.00 ↔ | Innere Knochenfixation ohne Reposition der Fraktur an Karpalia und Metakarpalia, n.n.bez. |
| 78.29.30 ↔ | Temporäre Epiphyseodese am Becken | 78.54.10 ↔ | Revision von Osteosynthesematerial ohne Materialersatz an Karpalia und Metakarpalia |
| 78.29.31 ↔ | Permanente Epiphyseodese am Becken | 78.54.99 ↔ | Innere Knochenfixation ohne Reposition der Fraktur an Karpalia und Metakarpalia, sonstige |
| 78.29.32 ↔ | Therapeutische Epiphyseolyse am Becken | 78.55.00 ↔ | Innere Knochenfixation ohne Reposition der Fraktur am Femur, n.n.bez. |
| 78.29.39 ↔ | Sonstige Verkürzungsosteotomie am Becken | 78.55.10 ↔ | Revision von Osteosynthesematerial ohne Materialersatz am Femur |
| 78.29.40 ↔ | Temporäre Epiphyseodese an Phalangen des Fusses | 78.55.99 ↔ | Innere Knochenfixation ohne Reposition der Fraktur am Femur, sonstige |
| 78.29.41 ↔ | Permanente Epiphyseodese an Phalangen des Fusses | 78.56.00 ↔ | Innere Knochenfixation ohne Reposition der Fraktur an der Patella, n.n.bez. |
| 78.29.42 ↔ | Therapeutische Epiphyseolyse an Phalangen des Fusses | 78.56.10 ↔ | Revision von Osteosynthesematerial ohne Materialersatz an der Patella |
| 78.29.49 ↔ | Sonstige Verkürzungsosteotomie an Phalangen des Fusses | 78.56.99 ↔ | Innere Knochenfixation ohne Reposition der Fraktur an der Patella, sonstige |
| 78.30 ↔ | Verlängerungsosteotomie von Extremitäten, ohne Angabe der Lokalisation | 78.57.00 ↔ | Innere Knochenfixation ohne Reposition der Fraktur an Tibia und Fibula, n.n.bez. |
| 78.31 ↔ | Verlängerungsosteotomie an Skapula und Klavikula | 78.57.10 ↔ | Revision von Osteosynthesematerial ohne Materialersatz an der Tibia |
| 78.32 ↔ | Verlängerungsosteotomie am Humerus | 78.57.20 ↔ | Revision von Osteosynthesematerial ohne Materialersatz an der Fibula |
| 78.33 ↔ | Verlängerungsosteotomie an Radius und Ulna | 78.57.99 ↔ | Innere Knochenfixation ohne Reposition der Fraktur an Tibia und Fibula, sonstige |
| 78.34 ↔ | Verlängerungsosteotomie an Karpalia und Metakarpalia | 78.58.10 ↔ | Revision von Osteosynthesematerial ohne Materialersatz an Tarsalia und Metatarsalia |
| 78.35.00 ↔ | Verlängerungsosteotomie am Femur, n.n.bez. | | |
| 78.35.10 ↔ | Verlängerungsosteotomie am Schenkelhals | | |
| 78.35.19 ↔ | Verlängerungsosteotomie an sonstigen Teilen des Femur | | |
| 78.35.99 ↔ | Verlängerungsosteotomie am Femur, sonstige | | |
| 78.37 ↔ | Verlängerungsosteotomie an Tibia und Fibula | | |
| 78.38.10 ↔ | Verlängerungsosteotomie am Kalkaneus | | |
| 78.38.19 ↔ | Verlängerungsosteotomie an sonstigen Tarsalia | | |
| 78.38.20 ↔ | Verlängerungsosteotomie an Metatarsalia | | |
| 78.38.99 ↔ | Verlängerungsosteotomie an Tarsalia und Metatarsalia, sonstige | | |
| 78.39.10 ↔ | Verlängerungsosteotomie an Phalangen der Hand | | |
| 78.39.20 ↔ | Verlängerungsosteotomie am Becken | | |
| 78.39.30 ↔ | Verlängerungsosteotomie an Phalangen des Fusses | | |
| 78.39.99 ↔ | Verlängerungsosteotomie an anderen näher bezeichneten Knochen, sonstige | | |
| 78.41.00 ↔ | Sonstige plastische Rekonstruktion an Skapula, Klavikula, Rippen und Sternum, n.n.bez. | | |
| 78.41.10 ↔ | Sonstige plastische Rekonstruktion an Skapula und Klavikula | | |

| | |
|--|---|
| 78.58.99 ↔ Innere Knochenfixation ohne Reposition der Fraktur an Tarsalia und Metatarsalia, sonstige | 78.65.04 ↔ Knochenimplantatentfernung am Femur (proximal / Schaft / distal, ausser Schenkelhals), Ringfixateur |
| 78.59.10 ↔ Revision von Osteosynthesematerial ohne Materialersatz an Phalangen der Hand | 78.65.05 ↔ Knochenimplantatentfernung am Femur, Entfernung eines Knochen(teil)ersatzes am Femur |
| 78.59.30 ↔ Revision von Osteosynthesematerial ohne Materialersatz am Becken | 78.65.08 ↔ Knochenimplantatentfernung am Femur, sonstiges Osteosynthesematerial |
| 78.59.40 ↔ Revision von Osteosynthesematerial ohne Materialersatz an Phalangen des Fusses | 78.66.01 ↔ Knochenimplantatentfernung an der Patella, (intramedullärer) Draht, Schraube, Zuggurtung/Cerclage, Fixateur externe, (Blount-)Klammern |
| 78.60.05 ↔ Knochenimplantatentfernung, ohne Angabe der Lokalisation, Entfernung eines Knochen(teil)ersatzes | 78.66.05 ↔ Knochenimplantatentfernung an der Patella, Entfernung eines Knochen(teil)ersatzes an der Patella |
| 78.60.08 ↔ Entfernung eines internen Verlängerungs- oder Knochentransportsystems (motorisiert / nicht-motorisiert), jede Lokalisation | 78.66.08 ↔ Knochenimplantatentfernung an der Patella, sonstiges Osteosynthesematerial |
| 78.61.01 ↔ Knochenimplantatentfernung an Skapula und Klavikula, Draht, intramedullärer Draht, Schraube, Zuggurtung/Cerclage, Platte, winkelstabile Platte, Fixateur externe, (Blount-)Klammern | 78.67.01 ↔ Knochenimplantatentfernung an Tibia und Fibula, (intramedullärer) Draht, Schraube, Zuggurtung/Cerclage, Fixateur externe, Ringfixateur, (Blount-)Klammern |
| 78.61.05 ↔ Knochenimplantatentfernung an Skapula, Klavikula, Rippen und Sternum, Entfernung eines Knochen(teil)ersatzes an Skapula, Klavikula, Rippen und Sternum | 78.67.05 ↔ Knochenimplantatentfernung an Tibia und Fibula, Entfernung eines Knochen(teil)ersatzes an Tibia und Fibula |
| 78.61.08 ↔ Knochenimplantatentfernung an Skapula und Klavikula, sonstiges Osteosynthesematerial | 78.67.11 ↔ Knochenimplantatentfernung an der Tibia, (winkelstabile) Platte, Winkelplatte / Kondylenplatte |
| 78.61.11 ↔ Knochenimplantatentfernung an Rippen und Sternum | 78.67.12 ↔ Knochenimplantatentfernung an der Tibia, Marknagel, Verriegelungsnagel, Transfixationsnagel |
| 78.62.01 ↔ Knochenimplantatentfernung am Humerus, (intramedullärer) Draht, Schraube, Zuggurtung/Cerclage, (winkelstabile) Platte, Winkelplatte /Kondylenplatte, Marknagel, Verriegelungsnagel, Transfixationsnagel, Fixateur externe, Ringfixateur, (Blount-)Klammern | 78.67.13 ↔ Knochenimplantatentfernung an der Tibia, dynamische Kompressionsschraube |
| 78.62.02 ↔ Knochenimplantatentfernung am Humerus, dynamische Kompressionsschraube, Marknagel mit Gelenkkomponente | 78.67.21 ↔ Knochenimplantatentfernung an der Fibula, (winkelstabile) Platte |
| 78.62.05 ↔ Knochenimplantatentfernung am Humerus, Entfernung eines Knochen(teil)ersatzes am Humerus | 78.67.22 ↔ Knochenimplantatentfernung an der Fibula, Marknagel, Verriegelungsnagel, Transfixationsnagel |
| 78.62.08 ↔ Knochenimplantatentfernung am Humerus: sonstiges Osteosynthesematerial | 78.67.28 ↔ Knochenimplantatentfernung an Tibia und Fibula, sonstiges Osteosynthesematerial |
| 78.63.01 ↔ Knochenimplantatentfernung an Radius und Ulna, (intramedullärer) Draht, Schraube, Zuggurtung/Cerclage, (winkelstabile) Platte, Winkelplatte/Kondylenplatte, Marknagel, Verriegelungsnagel, Transfixationsnagel, Fixateur externe, Ringfixateur, (Blount-)Klammern | 78.68.01 ↔ Knochenimplantatentfernung an Tarsalia und Metatarsalia, (intramedullärer) Draht, Schraube, Zuggurtung/Cerclage, (winkelstabile) Platte, Fixateur externe, Ringfixateur, (Blount-)Klammern |
| 78.63.05 ↔ Knochenimplantatentfernung an Radius und Ulna, Entfernung eines Knochen(teil)ersatzes an Radius und Ulna | 78.68.05 ↔ Knochenimplantatentfernung an Tarsalia und Metatarsalia, Entfernung eines Knochen(teil)ersatzes an Talus und Kalkaneus |
| 78.63.08 ↔ Knochenimplantatentfernung an Radius und Ulna (proximal / Schaft / distal), sonstiges Osteosynthesematerial | 78.68.06 ↔ Knochenimplantatentfernung an Tarsalia und Metatarsalia, Entfernung eines Knochen(teil)ersatzes an sonstigen Tarsalia und Metatarsalia |
| 78.64.01 ↔ Knochenimplantatentfernung an Karpalia und Metakarpalia, (intramedullärer) Draht, Schraube, Zuggurtung/Cerclage, (winkelstabile) Platte, Fixateur externe, Ringfixateur, (Blount-)Klammern | 78.68.08 ↔ Knochenimplantatentfernung an Tarsalia und Metatarsalia, sonstiges Osteosynthesematerial |
| 78.64.05 ↔ Knochenimplantatentfernung an Karpalia und Metakarpalia, Entfernung eines Knochen(teil)ersatzes an Karpalia und Metakarpalia | 78.69.11 ↔ Knochenimplantatentfernung an Phalangen der Hand, (intramedullärer) Draht, Schraube, Zuggurtung/Cerclage, (winkelstabile) Platte, Fixateur externe, (Blount-)Klammern |
| 78.64.08 ↔ Knochenimplantatentfernung an Karpalia und Metakarpalia, sonstiges Osteosynthesematerial | 78.69.15 ↔ Knochenimplantatentfernung an anderen näher bezeichneten Knochen, ausser Gesichtsschädelknochen, Entfernung eines Knochen(teil)ersatzes an Phalangen der Hand |
| 78.65.01 ↔ Knochenimplantatentfernung am Femur, Draht, intramedullärer Draht, Schraube, Zuggurtung/Cerclage, (winkelstabile) Platte, Winkelplatte/Kondylenplatte, dynamische Kompressionsschraube, Marknagel, Fixateur externe, (Blount-)Klammern | 78.69.18 ↔ Knochenimplantatentfernung an Phalangen der Hand, sonstiges Osteosynthesematerial |
| 78.65.02 ↔ Knochenimplantatentfernung am Femur (Schenkelhals / proximal / distal, ausser Schaft), Marknagel mit Gelenkkomponente, Verriegelungsnagel, Transfixationsnagel | 78.69.21 ↔ Knochenimplantatentfernung am Becken, Draht, Schraube, Zuggurtung/Cerclage, Fixateur externe, Ringfixateur, (Blount-)Klammern |
| 78.65.03 ↔ Knochenimplantatentfernung am Femur (Schaft), Marknagel mit Gelenkkomponente | 78.69.22 ↔ Knochenimplantatentfernung am Becken, (winkelstabile) Platte |
| | 78.69.25 ↔ Knochenimplantatentfernung an anderen näher bezeichneten Knochen, ausser Gesichtsschädelknochen, Entfernung eines Knochen(teil)ersatzes am Becken |
| | 78.69.28 ↔ Knochenimplantatentfernung am Becken, sonstiges Osteosynthesematerial |
| | 78.69.31 ↔ Knochenimplantatentfernung an Talus und Kalkaneus, (intramedullärer) Draht, Schraube, Zuggurtung/Cerclage, (winkelstabile) Platte, Fixateur externe, Ringfixateur, (Blount-)Klammern |

| | | | |
|------------|---|------------|---|
| 78.69.38 ↔ | Knochenimplantatentfernung an Talus und Kalkaneus, sonstiges Osteosynthesematerial | 79.11.21 ↔ | Geschlossene Reposition einer sonstigen Humerusfraktur mit innerer Knochenfixation mittels minimalinvasiver ballonassistierter Technik |
| 78.69.41 ↔ | Knochenimplantatentfernung an Phalangen des Fusses, (intra-medullärer) Draht, Schraube, Zuggurtung/Cerclage, (winkelstabile) Platte, Fixateur externe, (Blount-)Klammern | 79.11.29 ↔ | Geschlossene Reposition einer sonstigen Humerusfraktur mit sonstiger innerer Knochenfixation (z. B. durch Schraube, Draht, Zuggurtung/Cerclage, winkelstabile Platte) |
| 78.69.45 ↔ | Knochenimplantatentfernung an anderen näher bezeichneten Knochen, ausser Gesichtsschädelknochen, Entfernung eines Knochen(teil)ersatzes an Phalangen des Fusses | 79.11.99 ↔ | Geschlossene Reposition einer Humerusfraktur mit innerer Knochenfixation, sonstige |
| 78.69.48 ↔ | Knochenimplantatentfernung an Phalangen des Fusses, sonstiges Osteosynthesematerial | 79.12.00 ↔ | Geschlossene Reposition einer Fraktur an Radius und Ulna mit innerer Knochenfixation, n.n.bez. |
| 78.69.51 ↔ | Knochenimplantatentfernung an anderen näher bezeichneten Knochen, Draht, Zuggurtung/Cerclage, (Blount-)Klammern | 79.12.10 ↔ | Geschlossene Reposition einer distalen Radiusfraktur mit innerer Knochenfixation durch Draht oder Zuggurtung/Cerclage |
| 78.69.52 ↔ | Knochenimplantatentfernung an anderen näher bezeichneten Knochen, Schraube, (winkelstabile) Platte, dynamische Kompressionsschraube, intra-medullärer Draht, Marknagel, Marknagel mit Gelenkkomponente, Verriegelungsnagel, Transfixationsnagel, Fixateur externe | 79.12.11 ↔ | Geschlossene Reposition einer distalen Radiusfraktur mit innerer Knochenfixation durch intra-medullären Draht |
| 78.69.53 ↔ | Knochenimplantatentfernung an anderen näher bezeichneten Knochen, Winkelplatte/Kondylenplatte | 79.12.12 ↔ | Geschlossene Reposition einer distalen Radiusfraktur mit innerer Knochenfixation durch Marknagel |
| 78.69.55 ↔ | Knochenimplantatentfernung an anderen näher bezeichneten Knochen, ausser Gesichtsschädelknochen, Entfernung eines Knochen(teil)ersatzes an sonstigen näher bezeichneten Knochen | 79.12.13 ↔ | Geschlossene Reposition einer distalen Radiusfraktur mit innerer Knochenfixation mittels minimalinvasiver ballonassistierter Technik |
| 78.69.58 ↔ | Knochenimplantatentfernung an anderen näher bezeichneten Knochen, sonstiges Osteosynthesematerial | 79.12.19 ↔ | Geschlossene Reposition einer distalen Radiusfraktur mit sonstiger innerer Knochenfixation (z. B. durch Schraube, Platte) |
| 78.69.71 ↔ | Arthroskopische Entfernung von Osteosynthesematerial | 79.12.20 ↔ | Geschlossene Reposition einer sonstigen Radiusfraktur durch Draht oder Zuggurtung/Cerclage |
| 78.91 ↔ | Einsetzen eines Knochenwachstumsstimulators an Skapula, Klavikula, Rippen und Sternum | 79.12.21 ↔ | Geschlossene Reposition einer sonstigen Radiusfraktur mit innerer Knochenfixation durch intra-medullären Draht |
| 78.92 ↔ | Einsetzen eines Knochenwachstumsstimulators am Humerus | 79.12.22 ↔ | Geschlossene Reposition einer sonstigen Radiusfraktur mit innerer Knochenfixation durch Marknagel |
| 78.93 ↔ | Einsetzen eines Knochenwachstumsstimulators an Radius und Ulna | 79.12.23 ↔ | Geschlossene Reposition einer sonstigen Radiusfraktur mit innerer Knochenfixation mittels minimalinvasiver ballonassistierter Technik |
| 78.94 ↔ | Einsetzen eines Knochenwachstumsstimulators an Karpalia und Metakarpalia | 79.12.29 ↔ | Geschlossene Reposition einer sonstigen Radiusfraktur mit sonstiger innerer Knochenfixation (z. B. durch Schraube, Platte) |
| 78.95 ↔ | Einsetzen eines Knochenwachstumsstimulators am Femur | 79.12.30 ↔ | Geschlossene Reposition einer Ulnafraktur mit innerer Knochenfixation durch Draht oder Zuggurtung/Cerclage |
| 78.96 ↔ | Einsetzen eines Knochenwachstumsstimulators an der Patella | 79.12.31 ↔ | Geschlossene Reposition einer Ulnafraktur mit innerer Knochenfixation durch intra-medullären Draht |
| 78.97 ↔ | Einsetzen eines Knochenwachstumsstimulators an Tibia und Fibula | 79.12.32 ↔ | Geschlossene Reposition einer Ulnafraktur mit innerer Knochenfixation durch Marknagel |
| 78.98 ↔ | Einsetzen eines Knochenwachstumsstimulators an Tarsalia und Metatarsalia | 79.12.39 ↔ | Geschlossene Reposition einer Ulnafraktur mit sonstiger innerer Knochenfixation (z. B. durch Schraube, Platte) |
| 78.99 ↔ | Einsetzen eines Knochenwachstumsstimulators an anderen näher bezeichneten Knochen, ausser Gesichtsschädelknochen | 79.12.99 ↔ | Geschlossene Reposition einer Fraktur an Radius und Ulna mit innerer Knochenfixation, sonstige |
| 79.11.00 ↔ | Geschlossene Reposition einer Humerusfraktur mit innerer Knochenfixation, n.n.bez. | 79.13.00 ↔ | Geschlossene Reposition einer Fraktur an Karpalia und Metakarpalia mit innerer Knochenfixation, n.n.bez. |
| 79.11.10 ↔ | Geschlossene Reposition einer proximalen Humerusfraktur mit innerer Knochenfixation durch Marknagel / Verriegelungsnagel oder Winkelplatte / Kondylenplatte | 79.13.10 ↔ | Geschlossene Reposition einer Fraktur an Karpalia und Metakarpalia mit innerer Knochenfixation durch winkelstabile Platte |
| 79.11.11 ↔ | Geschlossene Reposition einer proximalen Humerusfraktur mit innerer Knochenfixation mittels minimalinvasiver ballonassistierter Technik | 79.13.19 ↔ | Geschlossene Reposition einer Fraktur an Karpalia und Metakarpalia mit sonstiger innerer Knochenfixation (z. B. durch Schraube, Platte, Draht) |
| 79.11.19 ↔ | Geschlossene Reposition einer proximalen Humerusfraktur mit sonstiger innerer Knochenfixation (z. B. durch Schraube, Draht, Zuggurtung/Cerclage, winkelstabile Platte) | 79.13.99 ↔ | Geschlossene Reposition einer Fraktur an Karpalia und Metakarpalia mit innerer Knochenfixation, sonstige |
| 79.11.20 ↔ | Geschlossene Reposition einer sonstigen Humerusfraktur mit innerer Knochenfixation durch Marknagel / Verriegelungsnagel oder Winkelplatte / Kondylenplatte | 79.14.00 ↔ | Geschlossene Reposition einer Fingerfraktur mit innerer Knochenfixation, n.n.bez. |
| | | 79.14.10 ↔ | Geschlossene Reposition einer Fingerfraktur mit innerer Knochenfixation durch winkelstabile Platte |

| | | | |
|------------|--|------------|---|
| 79.14.19 ↔ | Geschlossene Reposition einer Fingerfraktur mit sonstiger innerer Knochenfixation (z. B. durch Schraube, Platte, Draht) | 79.19.12 ↔ | Geschlossene Reposition einer Fraktur von Sternum mit innerer Fixation |
| 79.14.99 ↔ | Geschlossene Reposition einer Fingerfraktur mit innerer Knochenfixation, sonstige | 79.19.20 ↔ | Geschlossene Reposition einer Fraktur des Beckens mit innerer Knochenfixation |
| 79.15.00 ↔ | Geschlossene Reposition einer Femurfraktur mit innerer Knochenfixation, n.n.bez. | 79.19.30 ↔ | Geschlossene Reposition einer Fraktur der Patella mit innerer Knochenfixation |
| 79.15.10 ↔ | Geschlossene Reposition einer distalen Femurfraktur mit innerer Knochenfixation | 79.19.99 ↔ | Geschlossene Reposition einer Fraktur anderer bezeichneter Knochen mit innerer Knochenfixation, sonstige |
| 79.15.20 ↔ | Geschlossene Reposition einer sonstigen Femurfraktur mit innerer Knochenfixation | 79.21.00 ↔ | Offene Reposition einer Humerusfraktur ohne innere Knochenfixation, n.n.bez. |
| 79.15.99 ↔ | Geschlossene Reposition einer distalen Tibiafraktur mit innerer Knochenfixation, sonstige | 79.21.10 ↔ | Offene Reposition einer proximalen Humerusfraktur ohne innere Knochenfixation |
| 79.16.00 ↔ | Geschlossene Reposition einer Fraktur an Tibia und Fibula mit innerer Knochenfixation, n.n.bez. | 79.21.11 ↔ | Offene Reposition einer Humerusschaftfraktur ohne innere Knochenfixation |
| 79.16.10 ↔ | Geschlossene Reposition einer proximalen Tibiafraktur mit innerer Knochenfixation durch Marknagel | 79.21.12 ↔ | Offene Reposition einer distalen Humerusfraktur ohne innere Knochenfixation |
| 79.16.11 ↔ | Geschlossene Reposition einer proximalen Tibiafraktur mit innerer Knochenfixation mittels minimalinvasiver ballonassistierter Technik | 79.21.99 ↔ | Offene Reposition einer Humerusfraktur ohne innere Knochenfixation, sonstige |
| 79.16.29 ↔ | Geschlossene Reposition einer distalen Tibiafraktur mit sonstiger innerer Knochenfixation (z. B. durch Schraube, Platte, Draht) | 79.22.00 ↔ | Offene Reposition einer Fraktur an Radius und Ulna ohne innere Knochenfixation, n.n.bez. |
| 79.16.30 ↔ | Geschlossene Reposition einer sonstigen Tibiafraktur mit innerer Knochenfixation durch Marknagel | 79.22.10 ↔ | Offene Reposition einer distalen Radiusfraktur ohne innere Knochenfixation |
| 79.16.31 ↔ | Geschlossene Reposition einer sonstigen Tibiafraktur mit innerer Knochenfixation mittels minimalinvasiver ballonassistierter Technik | 79.22.19 ↔ | Offene Reposition einer sonstigen Radiusfraktur ohne innere Knochenfixation |
| 79.16.39 ↔ | Geschlossene Reposition einer sonstigen Tibiafraktur mit sonstiger innerer Knochenfixation (z. B. durch Schraube, Platte, Draht) | 79.22.20 ↔ | Offene Reposition einer Ulnafraktur ohne innere Knochenfixation |
| 79.16.40 ↔ | Geschlossene Reposition einer distalen Fibulafraktur mit innerer Knochenfixation durch Marknagel | 79.22.99 ↔ | Offene Reposition einer Fraktur an Radius und Ulna ohne innere Knochenfixation, sonstige |
| 79.16.49 ↔ | Geschlossene Reposition einer distalen Fibulafraktur mit sonstiger innerer Knochenfixation (z. B. durch Schraube, Platte, Draht) | 79.23 ↔ | Offene Reposition einer Fraktur an Karpalia und Metakarpalia ohne innere Knochenfixation |
| 79.16.50 ↔ | Geschlossene Reposition einer sonstigen Fibulafraktur mit innerer Knochenfixation durch Marknagel | 79.24 ↔ | Offene Reposition einer Fingerfraktur ohne innere Knochenfixation |
| 79.16.59 ↔ | Geschlossene Reposition einer sonstigen Fibulafraktur mit sonstiger innerer Knochenfixation (z. B. durch Schraube, Platte, Draht) | 79.25 ↔ | Offene Reposition einer Femurfraktur ohne innere Knochenfixation |
| 79.16.99 ↔ | Geschlossene Reposition einer Fraktur an Tibia und Fibula mit innerer Knochenfixation, sonstige | 79.26.00 ↔ | Offene Reposition einer Fraktur an Tibia und Fibula ohne innere Knochenfixation, n.n.bez. |
| 79.17.10 ↔ | Geschlossene Reposition einer Fraktur des Kalkaneus mit innerer Knochenfixation durch winkelstabile Platte | 79.26.10 ↔ | Offene Reposition einer proximalen Tibiafraktur ohne innere Knochenfixation |
| 79.17.11 ↔ | Geschlossene Reposition einer Fraktur des Kalkaneus mit innerer Knochenfixation mittels minimalinvasiver ballonassistierter Technik | 79.26.11 ↔ | Offene Reposition einer Tibiaschaftfraktur ohne innere Knochenfixation |
| 79.17.19 ↔ | Geschlossene Reposition einer Fraktur des Kalkaneus mit sonstiger innerer Knochenfixation (z. B. durch Schraube, Platte, Draht) | 79.26.12 ↔ | Offene Reposition einer distalen Tibiafraktur ohne innere Knochenfixation |
| 79.17.29 ↔ | Geschlossene Reposition einer Fraktur an sonstigen Tarsalia und Metatarsalia mit innerer Knochenfixation (z. B. durch Schraube, (winkelstabile) Platte, Draht) | 79.26.20 ↔ | Offene Reposition einer proximalen Fibulafraktur ohne innere Knochenfixation |
| 79.17.99 ↔ | Geschlossene Reposition einer Fraktur an Tarsalia und Metatarsalia mit innerer Knochenfixation, sonstige | 79.26.21 ↔ | Offene Reposition einer Fibulaschaftfraktur ohne innere Knochenfixation |
| 79.18 ↔ | Geschlossene Reposition einer Zehenfraktur mit innerer Knochenfixation | 79.26.22 ↔ | Offene Reposition einer distalen Fibulafraktur ohne innere Knochenfixation |
| 79.19.00 ↔ | Geschlossene Reposition einer Fraktur anderer bezeichneter Knochen mit innerer Knochenfixation, n.n.bez. | 79.26.99 ↔ | Offene Reposition einer Fraktur an Tibia und Fibula ohne innere Knochenfixation, sonstige |
| 79.19.10 ↔ | Geschlossene Reposition einer Fraktur von Klavikula und Skapula mit innerer Knochenfixation | 79.27.10 ↔ | Offene Reposition einer Talus- und Kalkaneusfraktur ohne innere Knochenfixation |
| 79.19.11 ↔ | Geschlossene Reposition einer Fraktur von Rippen mit innerer Fixation | 79.27.11 ↔ | Offene Reposition einer einfachen Fraktur sonstiger Tarsalia und Metatarsalia ohne innere Knochenfixation |
| | | 79.27.12 ↔ | Offene Reposition einer Mehrfragmentfraktur sonstiger Tarsalia und Metatarsalia ohne innere Knochenfixation |
| | | 79.27.99 ↔ | Offene Reposition einer Fraktur an Tarsalia und Metatarsalia ohne innere Knochenfixation, sonstige |
| | | 79.28 ↔ | Offene Reposition einer Zehenfraktur ohne innere Knochenfixation |
| | | 79.29.00 ↔ | Offene Reposition einer Fraktur anderer bezeichneter Knochen ohne innere Knochenfixation, n.n.bez. |
| | | 79.29.10 ↔ | Offene Reposition einer einfachen Fraktur der Klavikula und Skapula ohne innere Knochenfixation |
| | | 79.29.11 ↔ | Offene Reposition einer Mehrfragmentfraktur der Klavikula und Skapula ohne innere Knochenfixation |

| | | | |
|------------|--|------------|--|
| 79.29.20 ↔ | Offene Reposition einer Fraktur des Beckens ohne innere Knochenfixation | 79.36.11 ↔ | Offene Reposition einer einfachen Fraktur der proximalen Tibia mit innerer Knochenfixation durch Schraube |
| 79.29.30 ↔ | Offene Reposition einer Fraktur der Patella ohne innere Knochenfixation | 79.36.12 ↔ | Offene Reposition einer einfachen Fraktur der proximalen Tibia mit sonstiger innerer Knochenfixation |
| 79.29.99 ↔ | Offene Reposition einer Fraktur anderer bezeichneter Knochen ohne innere Knochenfixation, sonstige | 79.36.13 ↔ | Offene Reposition einer Mehrfragmentfraktur der proximalen Tibia mit innerer Knochenfixation durch (Blount-)Klammern |
| 79.31.00 ↔ | Offene Reposition einer Humerusfraktur mit innerer Knochenfixation, n.n.bez. | 79.36.14 ↔ | Offene Reposition einer Mehrfragmentfraktur der proximalen Tibia mit sonstiger innerer Knochenfixation |
| 79.31.10 ↔ | Offene Reposition einer einfachen proximalen Humerusfraktur mit innerer Knochenfixation durch Marknagel, winkelstabiler Platte oder (Winkel-) Platte | 79.36.20 ↔ | Offene Reposition einer einfachen Tibiaschaftfraktur mit innerer Knochenfixation |
| 79.31.11 ↔ | Offene Reposition einer einfachen proximalen Humerusfraktur mit sonstiger innerer Knochenfixation (z. B. Schraube, Draht) | 79.36.30 ↔ | Offene Reposition einer einfachen Fraktur der distalen Tibia mit innerer Knochenfixation durch Marknagel oder winkelstabile Platte |
| 79.31.12 ↔ | Offene Reposition einer Mehrfragmentfraktur des proximalen Humerus mit innerer Knochenfixation | 79.36.31 ↔ | Offene Reposition einer einfachen Fraktur der distalen Tibia mit innerer Knochenfixation durch sonstige Platte |
| 79.31.20 ↔ | Offene Reposition einer einfachen Humerusschaftfraktur mit innerer Knochenfixation | 79.36.32 ↔ | Offene Reposition einer einfachen Fraktur der distalen Tibia mit sonstiger innerer Knochenfixation |
| 79.31.30 ↔ | Offene Reposition einer einfachen distalen Humerusfraktur mit innerer Knochenfixation durch Marknagel, winkelstabiler Platte oder (Winkel-) Platte | 79.36.40 ↔ | Offene Reposition einer Mehrfragmentfraktur sonstiger Teile der Tibia mit innerer Knochenfixation |
| 79.31.31 ↔ | Offene Reposition einer einfachen distalen Humerusfraktur mit sonstiger innerer Knochenfixation (z. B. Schraube, Draht) | 79.36.50 ↔ | Offene Reposition einer einfachen Fraktur der proximalen Fibula mit innerer Knochenfixation |
| 79.31.90 ↔ | Offene Reposition einer Mehrfragmentfraktur sonstiger Teile des Humerus mit innerer Knochenfixation | 79.36.51 ↔ | Offene Reposition einer Mehrfragmentfraktur der proximalen Fibula mit innerer Knochenfixation |
| 79.31.99 ↔ | Offene Reposition einer Humerusfraktur mit innerer Knochenfixation, sonstige | 79.36.60 ↔ | Offene Reposition einer einfachen Fibulaschaftfraktur mit innerer Knochenfixation durch Marknagel |
| 79.32.00 ↔ | Offene Reposition einer Fraktur an Radius und Ulna mit innerer Knochenfixation, n.n.bez. | 79.36.61 ↔ | Offene Reposition einer einfachen Fibulaschaftfraktur mit sonstiger innerer Knochenfixation |
| 79.32.10 ↔ | Offene Reposition einer distalen Radiusfraktur mit innerer Knochenfixation | 79.36.62 ↔ | Offene Reposition einer Mehrfragmentfraktur des Fibulaschafts mit innerer Knochenfixation durch (winkelstabile) Platte |
| 79.32.19 ↔ | Offene Reposition einer sonstigen Radiusfraktur mit innerer Knochenfixation | 79.36.63 ↔ | Offene Reposition einer Mehrfragmentfraktur des Fibulaschafts mit sonstiger innerer Knochenfixation |
| 79.32.29 ↔ | Offene Reposition einer Ulnafraktur mit innerer Knochenfixation | 79.36.70 ↔ | Offene Reposition einer einfachen Fraktur der distalen Fibula mit innerer Knochenfixation durch (Blount-)Klammern |
| 79.32.99 ↔ | Offene Reposition einer Fraktur an Radius und Ulna mit innerer Knochenfixation, sonstige | 79.36.71 ↔ | Offene Reposition einer einfachen Fraktur der distalen Fibula mit innerer Knochenfixation durch Platte |
| 79.33.00 ↔ | Offene Reposition einer Fraktur an Karpalia und Metakarpalia mit innerer Knochenfixation, n.n.bez. | 79.36.72 ↔ | Offene Reposition einer einfachen Fraktur der distalen Fibula mit sonstiger innerer Knochenfixation |
| 79.33.10 ↔ | Offene Reposition einer Fraktur an Karpalia und Metakarpalia mit innerer Knochenfixation durch (Blount-)Klammern | 79.36.73 ↔ | Offene Reposition einer Mehrfragmentfraktur der distalen Fibula mit innerer Knochenfixation |
| 79.33.19 ↔ | Offene Reposition einer Fraktur an Karpalia und Metakarpalia mit sonstiger innerer Knochenfixation | 79.36.99 ↔ | Offene Reposition einer Fraktur an Tibia und Fibula mit innerer Knochenfixation, sonstige |
| 79.33.99 ↔ | Offene Reposition einer Fraktur an Karpalia und Metakarpalia mit innerer Knochenfixation, sonstige | 79.37.10 ↔ | Offene Reposition einer Fraktur an Kalkaneus und Talus mit innerer Knochenfixation durch Platte |
| 79.34 ↔ | Offene Reposition einer Fingerfraktur mit innerer Knochenfixation | 79.37.11 ↔ | Offene Reposition einer Fraktur an Kalkaneus und Talus mit sonstiger innerer Knochenfixation |
| 79.35.00 ↔ | Offene Reposition einer Femurfraktur mit innerer Knochenfixation, n.n.bez. | 79.37.20 ↔ | Offene Reposition einer Mehrfragmentfraktur an sonstigen Tarsalia mit innerer Knochenfixation durch Platte |
| 79.35.10 ↔ | Offene Reposition einer Hüftkopffraktur mit innerer Knochenfixation | 79.37.21 ↔ | Offene Reposition einer Mehrfragmentfraktur an sonstigen Tarsalia mit sonstiger innerer Knochenfixation |
| 79.35.11 ↔ | Offene Reposition einer Schenkelhalsfraktur und proximalen Femurfraktur mit innerer Knochenfixation | 79.37.30 ↔ | Offene Reposition einer Mehrfragmentfraktur an Metatarsalia mit innerer Knochenfixation |
| 79.35.12 ↔ | Offene Reposition einer Femurschaftfraktur mit innerer Knochenfixation | 79.37.40 ↔ | Offene Reposition einer einfachen Fraktur an sonstigen Tarsalia und Metatarsalia mit innerer Knochenfixation |
| 79.35.13 ↔ | Offene Reposition einer distalen Femurfraktur mit innerer Knochenfixation | 79.37.99 ↔ | Offene Reposition einer Fraktur an Tarsalia und Metatarsalia mit innerer Knochenfixation, sonstige |
| 79.35.99 ↔ | Offene Reposition einer Femurfraktur mit innerer Knochenfixation, sonstige | 79.38 ↔ | Offene Reposition einer Zehenfraktur mit innerer Knochenfixation |
| 79.36.00 ↔ | Offene Reposition einer Fraktur an Tibia und Fibula mit innerer Knochenfixation, n.n.bez. | | |
| 79.36.10 ↔ | Offene Reposition einer einfachen Fraktur der proximalen Tibia mit innerer Knochenfixation durch (Blount-)Klammern oder intramedullären Draht | | |

| | |
|---|---|
| 79.39.00 ↔ Offene Reposition einer Fraktur anderer bezeichneter Knochen mit innerer Knochenfixation, n.n.bez. | 79.81.00 ↔ Offene Reposition einer Luxation der Schulter, n.n.bez. |
| 79.39.10 ↔ Offene Reposition einer einfachen Fraktur von Klavikula und Skapula mit innerer Knochenfixation | 79.81.10 ↔ Offene Reposition einer Luxation im Humeroglenoidalgelenk |
| 79.39.11 ↔ Offene Reposition einer Mehrfragmentfraktur von Klavikula und Skapula mit innerer Knochenfixation | 79.81.20 ↔ Offene Reposition einer Luxation im Akromioklavikulargelenk |
| 79.39.12 ↔ Offene Reposition einer einfachen Fraktur von Rippen mit innerer Fixation | 79.81.99 ↔ Offene Reposition einer Luxation der Schulter, sonstige |
| 79.39.13 ↔ Offene Reposition einer einfachen Fraktur von Sternum mit innerer Fixation | 79.82 ↔ Offene Reposition einer Luxation des Ellenbogens |
| 79.39.14 ↔ Offene Reposition einer Mehrfragmentfraktur von Rippen mit innerer Fixation | 79.83.00 ↔ Offene Reposition einer Luxation des Handgelenks, n.n.bez. |
| 79.39.15 ↔ Offene Reposition einer Mehrfragmentfraktur von Sternum mit innerer Fixation | 79.83.10 ↔ Offene Reposition einer Luxation des distales Radioulnargelenks |
| 79.39.20 ↔ Offene Reposition einer Fraktur des Acetabulums mit innerer Knochenfixation | 79.83.99 ↔ Offene Reposition einer Luxation des Handgelenks, sonstige |
| 79.39.29 ↔ Offene Reposition einer Fraktur sonstiger Teile des Beckens mit innerer Knochenfixation | 79.84 ↔ Offene Reposition einer Luxation von Hand und Fingern |
| 79.39.40 ↔ Offene Reposition einer Fraktur der Patella mit innerer Knochenfixation | 79.85 ↔ Offene Reposition einer Luxation der Hüfte |
| 79.39.99 ↔ Offene Reposition einer Fraktur anderer bezeichneter Knochen mit innerer Knochenfixation, sonstige | 79.86.00 ↔ Offene Reposition einer Luxation des Knies, n.n.bez. |
| 79.50 ↔ Offene Reposition einer Epiphysendiastase, ohne Angabe der Lokalisation | 79.86.10 ↔ Offene Reposition einer Luxation des proximalen Tibiofibulargelenks |
| 79.51 ↔ Offene Reposition einer Epiphysendiastase am Humerus | 79.86.19 ↔ Offene Reposition einer Luxation des Kniegelenks |
| 79.52.00 ↔ Offene Reposition einer Epiphysendiastase an Radius und Ulna, n.n.bez. | 79.86.99 ↔ Offene Reposition einer Luxation des Knies, sonstige |
| 79.52.10 ↔ Offene Reposition einer Epiphysendiastase am distalen Radius | 79.87.10 ↔ Offene Reposition einer Luxation des oberen Sprunggelenkes |
| 79.52.20 ↔ Offene Reposition einer sonstigen Epiphysendiastase an Radius und Ulna | 79.87.20 ↔ Offene Reposition einer Luxation des unteren Sprunggelenkes |
| 79.52.99 ↔ Offene Reposition einer Epiphysendiastase an Radius und Ulna, sonstige | 79.87.99 ↔ Offene Reposition einer Luxation des Sprunggelenkes, sonstige |
| 79.55 ↔ Offene Reposition einer Epiphysendiastase am Femur | 79.88.10 ↔ Offene Reposition einer Luxation eines Zehengelenkes |
| 79.56.00 ↔ Offene Reposition einer Epiphysendiastase an Tibia und Fibula, n.n.bez. | 79.88.20 ↔ Offene Reposition einer Luxation eines Metatarsophalangealgelenkes |
| 79.56.10 ↔ Offene Reposition einer Epiphysendiastase an der proximalen Tibia | 79.88.99 ↔ Offene Reposition einer Luxation von Fuss und Zehen, sonstige |
| 79.56.11 ↔ Offene Reposition einer Epiphysendiastase an der distale Tibia | 79.89.00 ↔ Offene Reposition einer Luxation an anderer bezeichneter Lokalisation, n.n.bez. |
| 79.56.20 ↔ Offene Reposition einer Epiphysendiastase an der proximalen Fibula | 79.89.10 ↔ Offene Reposition einer Luxation des Sternoklavikulargelenkes |
| 79.56.21 ↔ Offene Reposition einer Epiphysendiastase an der distalen Fibula | 79.89.20 ↔ Offene Reposition einer Luxation der Iliosakralgelenkes |
| 79.56.99 ↔ Offene Reposition einer Epiphysendiastase an Tibia und Fibula, sonstige | 79.89.30 ↔ Offene Reposition einer Luxation der Symphyse |
| 79.59.00 ↔ Offene Reposition einer Epiphysendiastase an anderen bezeichneten Knochen, n.n.bez. | 79.89.99 ↔ Offene Reposition einer Luxation an anderer bezeichneter Lokalisation, sonstige |
| 79.59.10 ↔ Offene Reposition einer Epiphysendiastase an der Patella | 7A.21 ↔ Débridement an der Wirbelsäule |
| 79.59.99 ↔ Offene Reposition einer Epiphysendiastase an anderen bezeichneten Knochen, sonstige | 7A.27 ↔ Densresektion |
| 79.61 ↔ Débridement einer offenen Humerusfraktur | 7A.28.11 ↔ Osteotomie an der Wirbelsäule, Grad I |
| 79.62 ↔ Débridement einer offenen Fraktur an Radius und Ulna | 7A.28.21 ↔ Osteotomie an der Wirbelsäule, Grad II |
| 79.63 ↔ Débridement einer offenen Fraktur an Karpalia und Metakarpalia | 7A.28.31 ↔ Osteotomie an der Wirbelsäule, Grad III |
| 79.64 ↔ Débridement einer offenen Fingerfraktur | 7A.28.41 ↔ Osteotomie an der Wirbelsäule, Grad IV |
| 79.65 ↔ Débridement einer offenen Femurfraktur | 7A.28.51 ↔ Osteotomie an der Wirbelsäule, Grad V |
| 79.66 ↔ Débridement einer offenen Fraktur an Tibia und Fibula | 7A.28.61 ↔ Osteotomie an der Wirbelsäule, Grad VI |
| 79.67 ↔ Débridement einer offenen Fraktur an Tarsalia und Metatarsalia | 7A.29 ↔ Inzision und Exzision von Knochen und Gelenken der Wirbelsäule, sonstige |
| 79.68 ↔ Débridement einer offenen Zehenfraktur | 7A.31 ↔ Destruktion von Bandscheibengewebe |
| 79.69 ↔ Débridement einer offenen Fraktur anderer näher bezeichneter Knochen, ausser Gesichtsschädelknochen | 7A.32.11 ↔ Exzision einer Bandscheibe |
| | 7A.32.12 ↔ Exzision von zwei Bandscheiben |
| | 7A.32.13 ↔ Exzision von drei und mehr Bandscheiben |
| | 7A.3A ↔ Diskusrekonstruktion mittels zellbasiertem Bandscheibenersatz |
| | 7A.42.11 ↔ Osteosynthese einzelner Wirbel, 1 Wirbel |
| | 7A.42.12 ↔ Osteosynthese einzelner Wirbel, 2 Wirbel |
| | 7A.42.13 ↔ Osteosynthese einzelner Wirbel, 3 Wirbel |
| | 7A.42.14 ↔ Osteosynthese einzelner Wirbel, 4 und mehr Wirbel |
| | 7A.43.11 ↔ Vertebroplastie, 1 Wirbelkörper |
| | 7A.43.12 ↔ Vertebroplastie, 2 Wirbelkörper |
| | 7A.43.13 ↔ Vertebroplastie, 3 Wirbelkörper |
| | 7A.43.14 ↔ Vertebroplastie, 4 und mehr Wirbelkörper |
| | 7A.44.21 ↔ Kyphoplastie mit Wirbelkörperaufrichtung durch aufblähbaren Ballon, 1 Wirbelkörper |

| | | | |
|------------|---|------------|---|
| 7A.44.22 ↔ | Kyphoplastie mit Wirbelkörperaufrichtung durch aufblähbaren Ballon, 2 Wirbelkörper | 7A.71.18 ↔ | Fusion von Wirbeln mit Stabilisierung der Wirbelsäule, Zugang dorsal und dorsolateral, 8 Segmente |
| 7A.44.23 ↔ | Kyphoplastie mit Wirbelkörperaufrichtung durch aufblähbaren Ballon, 3 Wirbelkörper | 7A.71.1A ↔ | Fusion von Wirbeln mit Stabilisierung der Wirbelsäule, Zugang dorsal und dorsolateral, 9 Segmente |
| 7A.44.24 ↔ | Kyphoplastie mit Wirbelkörperaufrichtung durch aufblähbaren Ballon, 4 Wirbelkörper und mehr | 7A.71.1B ↔ | Fusion von Wirbeln mit Stabilisierung der Wirbelsäule, Zugang dorsal und dorsolateral, 10 Segmente |
| 7A.44.31 ↔ | Kyphoplastie mit Wirbelkörperaufrichtung durch aufrichtbares Implantat, 1 Wirbelkörper | 7A.71.1C ↔ | Fusion von Wirbeln mit Stabilisierung der Wirbelsäule, Zugang dorsal und dorsolateral, 11 Segmente |
| 7A.44.32 ↔ | Kyphoplastie mit Wirbelkörperaufrichtung durch aufrichtbares Implantat, 2 Wirbelkörper | 7A.71.1D ↔ | Fusion von Wirbeln mit Stabilisierung der Wirbelsäule, Zugang dorsal und dorsolateral, 12 Segmente |
| 7A.44.33 ↔ | Kyphoplastie mit Wirbelkörperaufrichtung durch aufrichtbares Implantat, 3 Wirbelkörper | 7A.71.1E ↔ | Fusion von Wirbeln mit Stabilisierung der Wirbelsäule, Zugang dorsal und dorsolateral, 13 Segmente |
| 7A.44.34 ↔ | Kyphoplastie mit Wirbelkörperaufrichtung durch aufrichtbares Implantat, 4 Wirbelkörper und mehr | 7A.71.1F ↔ | Fusion von Wirbeln mit Stabilisierung der Wirbelsäule, Zugang dorsal und dorsolateral, 14 und mehr Segmente |
| 7A.44.91 ↔ | Kyphoplastie durch sonstige Vorrichtung zur Wirbelkörperaufrichtung, 1 Wirbelkörper | 7A.71.21 ↔ | Fusion von Wirbeln mit Stabilisierung der Wirbelsäule, Zugang ventral, 1 Segment |
| 7A.44.92 ↔ | Kyphoplastie durch sonstige Vorrichtung zur Wirbelkörperaufrichtung, 2 Wirbelkörper | 7A.71.22 ↔ | Fusion von Wirbeln mit Stabilisierung der Wirbelsäule, Zugang ventral, 2 Segmente |
| 7A.44.93 ↔ | Kyphoplastie durch sonstige Vorrichtung zur Wirbelkörperaufrichtung, 3 Wirbelkörper | 7A.71.23 ↔ | Fusion von Wirbeln mit Stabilisierung der Wirbelsäule, Zugang ventral, 3 Segmente |
| 7A.44.94 ↔ | Kyphoplastie durch sonstige Vorrichtung zur Wirbelkörperaufrichtung, 4 Wirbelkörper und mehr | 7A.71.24 ↔ | Fusion von Wirbeln mit Stabilisierung der Wirbelsäule, Zugang ventral, 4 Segmente |
| 7A.51.12 ↔ | Knochentransplantation an der Wirbelsäule, gefässgestielt mit mikrovaskulärer Anastomose | 7A.71.25 ↔ | Fusion von Wirbeln mit Stabilisierung der Wirbelsäule, Zugang ventral, 5 Segmente |
| 7A.51.13 ↔ | Knochentransplantation an der Wirbelsäule, gefässgestielt ohne mikrovaskuläre Anastomose | 7A.71.26 ↔ | Fusion von Wirbeln mit Stabilisierung der Wirbelsäule, Zugang ventral, 6 Segmente |
| 7A.61.11 ↔ | Implantation partielle Bandscheibenprothese | 7A.71.27 ↔ | Fusion von Wirbeln mit Stabilisierung der Wirbelsäule, Zugang ventral, 7 Segmente |
| 7A.61.21 ↔ | Implantation partielle Bandscheibenprothese bei einem Prothesenwechsel | 7A.71.28 ↔ | Fusion von Wirbeln mit Stabilisierung der Wirbelsäule, Zugang ventral, 8 Segmente |
| 7A.62.11 ↔ | Implantation totale Bandscheibenprothese | 7A.71.2A ↔ | Fusion von Wirbeln mit Stabilisierung der Wirbelsäule, Zugang ventral, 9 Segmente |
| 7A.62.21 ↔ | Implantation totale Bandscheibenprothese bei einem Prothesenwechsel | 7A.71.2B ↔ | Fusion von Wirbeln mit Stabilisierung der Wirbelsäule, Zugang ventral, 10 Segmente |
| 7A.63.11 ↔ | Implantation Wirbelkörperersatz | 7A.71.2C ↔ | Fusion von Wirbeln mit Stabilisierung der Wirbelsäule, Zugang ventral, 11 Segmente |
| 7A.63.21 ↔ | Implantation Wirbelkörperersatz bei einem Wechsel | 7A.71.2D ↔ | Fusion von Wirbeln mit Stabilisierung der Wirbelsäule, Zugang ventral, 12 Segmente |
| 7A.64.11 ↔ | Implantation Wirbelkörperersatzprothese | 7A.71.2E ↔ | Fusion von Wirbeln mit Stabilisierung der Wirbelsäule, Zugang ventral, 13 Segmente |
| 7A.64.21 ↔ | Implantation Wirbelkörperersatzprothese bei einem Prothesenwechsel | 7A.71.2F ↔ | Fusion von Wirbeln mit Stabilisierung der Wirbelsäule, Zugang ventral, 14 und mehr Segmente |
| 7A.65.11 ↔ | Implantation interkorporelles Implantat | 7A.72.11 ↔ | Dynamische Stabilisierung der Wirbelsäule, Zugang dorsal und dorsolateral, 1 Segment |
| 7A.65.21 ↔ | Implantation interkorporelles Implantat bei einem Implantatwechsel | 7A.72.12 ↔ | Dynamische Stabilisierung der Wirbelsäule, Zugang dorsal und dorsolateral, 2 Segmente |
| 7A.66.11 ↔ | Implantation Facettengelenkprothese | 7A.72.13 ↔ | Dynamische Stabilisierung der Wirbelsäule, Zugang dorsal und dorsolateral, 3 Segmente |
| 7A.66.21 ↔ | Implantation Facettengelenkprothese bei einem Prothesenwechsel | 7A.72.14 ↔ | Dynamische Stabilisierung der Wirbelsäule, Zugang dorsal und dorsolateral, 4 Segmente |
| 7A.66.31 ↔ | Entfernen Facettengelenkprothese | 7A.72.15 ↔ | Dynamische Stabilisierung der Wirbelsäule, Zugang dorsal und dorsolateral, 5 Segmente |
| 7A.66.41 ↔ | Revision ohne Ersatz, Facettengelenkprothese | 7A.72.16 ↔ | Dynamische Stabilisierung der Wirbelsäule, Zugang dorsal und dorsolateral, 6 Segmente |
| 7A.67.11 ↔ | Implantation interspinöses Implantat | 7A.72.17 ↔ | Dynamische Stabilisierung der Wirbelsäule, Zugang dorsal und dorsolateral, 7 Segmente |
| 7A.67.21 ↔ | Implantation interspinöses Implantat bei einem Prothesenwechsel | 7A.72.18 ↔ | Dynamische Stabilisierung der Wirbelsäule, Zugang dorsal und dorsolateral, 8 Segmente |
| 7A.71.11 ↔ | Fusion von Wirbeln mit Stabilisierung der Wirbelsäule, Zugang dorsal und dorsolateral, 1 Segment | 7A.72.1A ↔ | Dynamische Stabilisierung der Wirbelsäule, Zugang dorsal und dorsolateral, 9 Segmente |
| 7A.71.12 ↔ | Fusion von Wirbeln mit Stabilisierung der Wirbelsäule, Zugang dorsal und dorsolateral, 2 Segmente | 7A.72.1B ↔ | Dynamische Stabilisierung der Wirbelsäule, Zugang dorsal und dorsolateral, 10 Segmente |
| 7A.71.13 ↔ | Fusion von Wirbeln mit Stabilisierung der Wirbelsäule, Zugang dorsal und dorsolateral, 3 Segmente | 7A.72.1C ↔ | Dynamische Stabilisierung der Wirbelsäule, Zugang dorsal und dorsolateral, 11 Segmente |
| 7A.71.14 ↔ | Fusion von Wirbeln mit Stabilisierung der Wirbelsäule, Zugang dorsal und dorsolateral, 4 Segmente | | |
| 7A.71.15 ↔ | Fusion von Wirbeln mit Stabilisierung der Wirbelsäule, Zugang dorsal und dorsolateral, 5 Segmente | | |
| 7A.71.16 ↔ | Fusion von Wirbeln mit Stabilisierung der Wirbelsäule, Zugang dorsal und dorsolateral, 6 Segmente | | |
| 7A.71.17 ↔ | Fusion von Wirbeln mit Stabilisierung der Wirbelsäule, Zugang dorsal und dorsolateral, 7 Segmente | | |

| | |
|--|---|
| 7A.74.1D ↔ Fusion von Wirbeln zur Stellungskorrektur, Zugang dorsal und dorsolateral, 12 Segmente | 80.01.09 ↔ Arthrotomie zur Prothesenentfernung an der Schulter, sonstige |
| 7A.74.1E ↔ Fusion von Wirbeln zur Stellungskorrektur, Zugang dorsal und dorsolateral, 13 Segmente | 80.01.21 ↔ Entfernen Totalendoprothese Schultergelenk, anatomisch |
| 7A.74.1F ↔ Fusion von Wirbeln zur Stellungskorrektur, Zugang dorsal und dorsolateral, 14 und mehr Segmente | 80.01.22 ↔ Entfernen Totalendoprothese Schultergelenk, invers |
| 7A.74.21 ↔ Fusion von Wirbeln zur Stellungskorrektur, Zugang ventral, 1 Segment | 80.01.23 ↔ Entfernen Totalendoprothese Schultergelenk, Sonderprothese |
| 7A.74.22 ↔ Fusion von Wirbeln zur Stellungskorrektur, Zugang ventral, 2 Segmente | 80.01.31 ↔ Entfernen Oberflächenersatzprothese |
| 7A.74.23 ↔ Fusion von Wirbeln zur Stellungskorrektur, Zugang ventral, 3 Segmente | 80.01.32 ↔ Entfernen Humeruskopfprothese |
| 7A.74.24 ↔ Fusion von Wirbeln zur Stellungskorrektur, Zugang ventral, 4 Segmente | 80.01.33 ↔ Entfernen Glenoidprothese |
| 7A.74.25 ↔ Fusion von Wirbeln zur Stellungskorrektur, Zugang ventral, 5 Segmente | 80.01.41 ↔ Entfernen Pfanne, Totalendoprothese Schultergelenk |
| 7A.74.26 ↔ Fusion von Wirbeln zur Stellungskorrektur, Zugang ventral, 6 Segmente | 80.01.42 ↔ Entfernen Pfanne sowie Inlay, Totalendoprothese Schultergelenk |
| 7A.74.27 ↔ Fusion von Wirbeln zur Stellungskorrektur, Zugang ventral, 7 Segmente | 80.01.43 ↔ Entfernen Inlay, Totalendoprothese Schultergelenk |
| 7A.74.28 ↔ Fusion von Wirbeln zur Stellungskorrektur, Zugang ventral, 8 Segmente | 80.01.44 ↔ Entfernen Inlay sowie Kopf, Totalendoprothese Schultergelenk |
| 7A.74.2A ↔ Fusion von Wirbeln zur Stellungskorrektur, Zugang ventral, 9 Segmente | 80.01.45 ↔ Entfernen Inlay, Kopf sowie Schaft, Totalendoprothese Schultergelenk |
| 7A.74.2B ↔ Fusion von Wirbeln zur Stellungskorrektur, Zugang ventral, 10 Segmente | 80.02 ↔ Arthrotomie zur Prothesenentfernung am Ellenbogen |
| 7A.74.2C ↔ Fusion von Wirbeln zur Stellungskorrektur, Zugang ventral, 11 Segmente | 80.03 ↔ Arthrotomie zur Prothesenentfernung am Handgelenk |
| 7A.74.2D ↔ Fusion von Wirbeln zur Stellungskorrektur, Zugang ventral, 12 Segmente | 80.04.00 ↔ Arthrotomie zur Prothesenentfernung an Hand und Fingern, n.n.bez. |
| 7A.74.2E ↔ Fusion von Wirbeln zur Stellungskorrektur, Zugang ventral, 13 Segmente | 80.04.10 ↔ Arthrotomie zur Prothesenentfernung an Hand und Fingern, Entfernung einer Daumensattelgelenkendoprothese |
| 7A.74.2F ↔ Fusion von Wirbeln zur Stellungskorrektur, Zugang ventral, 14 und mehr Segmente | 80.04.11 ↔ Arthrotomie zur Prothesenentfernung an Hand und Fingern, Entfernung einer sonstigen Fingergelenkendoprothese |
| 7A.81 ↔ Revision ohne Ersatz von Osteosynthesematerial, Wirbelsäule | 80.04.99 ↔ Arthrotomie zur Prothesenentfernung an Hand und Fingern, sonstige |
| 7A.82 ↔ Entfernen von Osteosynthesematerial, Wirbelsäule | 80.05.00 ↔ Entfernen einer Hüftendoprothese, n.n.bez. |
| 7A.83 ↔ Revision ohne Ersatz von mitwachsenden oder expandierenden Systemen, Wirbelsäule | 80.05.15 ↔ Entfernen einer Totalendoprothese des Hüftgelenks |
| 7A.84 ↔ Entfernen von mitwachsenden oder expandierenden Systemen, Wirbelsäule | 80.05.16 ↔ Entfernen einer Totalendoprothese des Hüftgelenks, Sonderprothese |
| 7A.85 ↔ Revision ohne Ersatz von externen Fixationsvorrichtungen, Wirbelsäule | 80.05.17 ↔ Entfernen von Schaft, sowie Kopf einer Hüftendoprothese |
| 7A.86 ↔ Entfernen von externen Fixationsvorrichtungen, Wirbelsäule | 80.05.18 ↔ Entfernen von Schaft, Kopf, sowie Inlay einer Hüftendoprothese |
| 7A.89 ↔ Revision ohne Ersatz und Entfernen von Osteosynthesematerial und weiterer Vorrichtungen, Wirbelsäule, sonstige | 80.05.1A ↔ Entfernen des Inlays einer Hüftendoprothese |
| 7A.A2 ↔ Implantation von mitwachsenden oder expandierenden Systemen, Wirbelsäule | 80.05.1B ↔ Entfernen des Kopfes einer Hüftendoprothese |
| 7A.A3 ↔ Anbringen einer externen Fixationsvorrichtung an der Wirbelsäule | 80.05.1C ↔ Entfernen von Kopf sowie Inlay einer Hüftendoprothese |
| 7A.A4.11 ↔ Verwendetes Osteosynthesematerial, Wirbelsäule, Platte(n), Hakenplatte(n) | 80.05.1D ↔ Entfernen von Kopf, Inlay sowie Pfanne einer Hüftendoprothese |
| 7A.A4.12 ↔ Verwendetes Osteosynthesematerial, Wirbelsäule, Klammer(n) | 80.05.1E ↔ Entfernen von Inlay sowie Pfanne einer Hüftendoprothese |
| 7A.A4.13 ↔ Verwendetes Osteosynthesematerial, Wirbelsäule, Schraube(n) | 80.05.1F ↔ Entfernen von Stütz-, resp. Pfannendachschale sowie Pfanne einer Hüftendoprothese |
| 7A.A4.14 ↔ Verwendetes Osteosynthesematerial, Wirbelsäule, Kirschner-Draht, Zuggurtung, Cerclage | 80.05.1G ↔ Entfernen von Stütz-, resp. Pfannendachschale, Pfanne sowie Kopf einer Hüftendoprothese |
| 7A.A4.15 ↔ Verwendetes Osteosynthesematerial, Wirbelsäule, Schrauben-Stab-System | 80.05.99 ↔ Entfernen einer Hüftendoprothese, sonstige |
| 7A.A4.16 ↔ Verwendetes Osteosynthesematerial, Wirbelsäule, Schrauben-Platten-System | 80.06.00 ↔ Entfernen einer Knieendoprothese, n.n.bez. |
| 7A.A4.19 ↔ Verwendetes Osteosynthesematerial, Wirbelsäule, sonstige | 80.06.11 ↔ Entfernen einer Standard-Totalendoprothese des Kniegelenks |
| 7A.A6 ↔ Verwenden von Pedikelschraube(n) an der Wirbelsäule | 80.06.12 ↔ Entfernen einer Sonder-Totalendoprothese des Kniegelenks |
| 80.01.00 ↔ Arthrotomie zur Prothesenentfernung an der Schulter, n.n.bez. | 80.06.13 ↔ Entfernen einer achsengeführten Totalendoprothese des Kniegelenks |
| | 80.06.14 ↔ Entfernen einer unikondylären Schlittenprothese |
| | 80.06.15 ↔ Entfernen einer bikondylären Schlittenprothese |
| | 80.06.16 ↔ Entfernen eines kondylären Femurschildes mit Patella-Rückflächenersatz |
| | 80.06.17 ↔ Entfernen eines Patella-Rückflächenersatz |
| | 80.06.18 ↔ Entfernen des Inlays einer Knieendoprothese |
| | 80.06.1A ↔ Entfernen der Tibia- oder Femurkomponenten, sowie des Inlays einer unikondylären, resp. bikondylären Schlittenprothese oder einer Standard-Totalendoprothese des Knies |

| | |
|---|--|
| 80.06.1B ↔ Entfernen der Tibia- oder Femurkomponenten, sowie des Inlays einer Sonder-Totalendoprothese oder einer achsengeführten Totalendoprothese des Knies | 80.15.11 ↔ Arthroskopische Arthrotomie der Hüfte, Entfernung freier Gelenkkörper |
| 80.06.1C ↔ Entfernen eines isolierten Ersatzes der femoralen Gleitfläche | 80.15.12 ↔ Arthroskopische Arthrotomie der Hüfte, Einlegen oder Entfernen eines Medikamententrägers |
| 80.06.99 ↔ Entfernen einer Knieendoprothese, sonstige | 80.15.20 ↔ Arthrotomie der Hüfte, Gelenkspülung mit Drainage |
| 80.07 ↔ Arthrotomie zur Prothesenentfernung am Sprunggelenk | 80.15.21 ↔ Arthrotomie der Hüfte, Entfernung freier Gelenkkörper |
| 80.08 ↔ Arthrotomie zur Prothesenentfernung an Fuss und Zehen | 80.15.99 ↔ Sonstige Arthrotomie der Hüfte, sonstige |
| 80.09 ↔ Arthrotomie zur Prothesenentfernung an anderer bezeichneter Lokalisation | 80.16.00 ↔ Sonstige Arthrotomie des Knies, n.n.bez. |
| 80.11.00 ↔ Sonstige Arthrotomie der Schulter, n.n.bez. | 80.16.10 ↔ Arthroskopische Arthrotomie des Kniegelenks, Gelenkspülung mit Drainage |
| 80.11.10 ↔ Arthroskopische Arthrotomie des Humeroglenoidalgelenkes, Gelenkspülung mit Drainage | 80.16.11 ↔ Arthroskopische Arthrotomie des Kniegelenks, Entfernung freier Gelenkkörper |
| 80.11.11 ↔ Arthroskopische Arthrotomie des Humeroglenoidalgelenkes, Entfernung freier Gelenkkörper | 80.16.12 ↔ Arthroskopische Arthrotomie des Kniegelenks, Einlegen oder Entfernen eines Medikamententrägers |
| 80.11.12 ↔ Arthrotomie des Humeroglenoidalgelenkes, Gelenkspülung mit Drainage | 80.16.20 ↔ Arthrotomie des Kniegelenks, Gelenkspülung mit Drainage |
| 80.11.13 ↔ Arthrotomie des Humeroglenoidalgelenkes, Entfernung freier Gelenkkörper | 80.16.21 ↔ Sonstige Arthrotomie des Knies, Arthrotomie des Kniegelenks, Entfernung freier Gelenkkörper |
| 80.11.19 ↔ Sonstige Arthrotomie des Humeroglenoidalgelenkes | 80.16.99 ↔ Sonstige Arthrotomie des Knies, sonstige |
| 80.11.20 ↔ Arthroskopische Arthrotomie des Akromioklavikulargelenkes, Gelenkspülung mit Drainage | 80.17.10 ↔ Arthroskopische Arthrotomie des oberen Sprunggelenkes, Gelenkspülung mit Drainage |
| 80.11.21 ↔ Arthroskopische Arthrotomie des Akromioklavikulargelenkes, Entfernung freier Gelenkkörper | 80.17.11 ↔ Arthroskopische Arthrotomie des oberen Sprunggelenkes, Entfernung freier Gelenkkörper |
| 80.11.22 ↔ Arthrotomie des Akromioklavikulargelenkes, Gelenkspülung mit Drainage | 80.17.12 ↔ Arthroskopische Arthrotomie des oberen Sprunggelenkes, Einlegen oder Entfernen eines Medikamententrägers |
| 80.11.23 ↔ Arthrotomie des Akromioklavikulargelenkes, Entfernung freier Gelenkkörper | 80.17.20 ↔ Arthrotomie des oberen Sprunggelenkes, Gelenkspülung mit Drainage |
| 80.11.29 ↔ Sonstige Arthrotomie des Akromioklavikulargelenkes | 80.17.21 ↔ Arthrotomie des oberen Sprunggelenkes, Entfernung freier Gelenkkörper |
| 80.11.99 ↔ Sonstige Arthrotomie der Schulter, sonstige | 80.17.29 ↔ Sonstige Arthrotomie des oberen Sprunggelenkes |
| 80.12.00 ↔ Sonstige Arthrotomie des Ellenbogens, n.n.bez. | 80.17.30 ↔ Arthroskopische Arthrotomie des unteren Sprunggelenkes, Gelenkspülung mit Drainage |
| 80.12.10 ↔ Arthroskopische Arthrotomie des Ellenbogens, Gelenkspülung mit Drainage | 80.17.31 ↔ Arthroskopische Arthrotomie des unteren Sprunggelenkes, Entfernung freier Gelenkkörper |
| 80.12.11 ↔ Arthroskopische Arthrotomie des Ellenbogens, Entfernung freier Gelenkkörper | 80.17.32 ↔ Arthroskopische Arthrotomie des unteren Sprunggelenkes, Einlegen oder Entfernen eines Medikamententrägers |
| 80.12.12 ↔ Arthroskopische Arthrotomie des Ellenbogens, Einlegen oder Entfernen eines Medikamententrägers | 80.17.40 ↔ Arthrotomie des unteren Sprunggelenkes, Gelenkspülung mit Drainage |
| 80.12.20 ↔ Arthrotomie des Ellenbogens, Gelenkspülung mit Drainage | 80.17.41 ↔ Arthrotomie des unteren Sprunggelenkes, Entfernung freier Gelenkkörper |
| 80.12.21 ↔ Arthrotomie des Ellenbogens, Entfernung freier Gelenkkörper | 80.17.49 ↔ Sonstige Arthrotomie des unteren Sprunggelenkes |
| 80.12.99 ↔ Sonstige Arthrotomie des Ellenbogens, sonstige | 80.17.99 ↔ Sonstige Arthrotomie des Sprunggelenks, sonstige |
| 80.13.00 ↔ Sonstige Arthrotomie des Handgelenks, n.n.bez. | 80.18.10 ↔ Arthroskopische Arthrotomie von Fuss und Zehen, Gelenkspülung mit Drainage |
| 80.13.10 ↔ Arthroskopische Arthrotomie des Handgelenkes, Gelenkspülung mit Drainage | 80.18.11 ↔ Arthroskopische Arthrotomie von Fuss und Zehen, Entfernung freier Gelenkkörper |
| 80.13.11 ↔ Arthroskopische Arthrotomie des Handgelenkes, Entfernung freier Gelenkkörper | 80.18.12 ↔ Arthroskopische Arthrotomie von Fuss und Zehen, Einlegen oder Entfernen eines Medikamententrägers |
| 80.13.12 ↔ Arthroskopische Arthrotomie des Handgelenkes, Einlegen oder Entfernen eines Medikamententrägers | 80.18.20 ↔ Arthrotomie von Fuss und Zehen, Gelenkspülung mit Drainage |
| 80.13.20 ↔ Arthrotomie des Handgelenkes, Gelenkspülung mit Drainage | 80.18.21 ↔ Arthrotomie von Fuss und Zehen, Entfernung freier Gelenkkörper |
| 80.13.21 ↔ Arthrotomie des Handgelenkes, Entfernung freier Gelenkkörper | 80.18.99 ↔ Sonstige Arthrotomie von Fuss und Zehen, sonstige |
| 80.13.99 ↔ Sonstige Arthrotomie des Handgelenks, sonstige | 80.19.00 ↔ Sonstige Arthrotomie an anderer bezeichneter Lokalisation, n.n.bez. |
| 80.14.00 ↔ Sonstige Arthrotomie von Hand und Fingern, n.n.bez. | 80.19.10 ↔ Arthroskopische Arthrotomie des Sternoklavikulargelenkes, Gelenkspülung mit Drainage |
| 80.14.10 ↔ Arthrotomie von Hand und Fingern, Gelenkspülung mit Drainage | 80.19.11 ↔ Arthroskopische Arthrotomie des Sternoklavikulargelenkes, Entfernung freier Gelenkkörper |
| 80.14.99 ↔ Sonstige Arthrotomie von Hand und Fingern, sonstige | 80.19.12 ↔ Arthroskopische Arthrotomie des Sternoklavikulargelenkes, Einlegen oder Entfernen eines Medikamententrägers |
| 80.15.00 ↔ Sonstige Arthrotomie der Hüfte, n.n.bez. | 80.19.20 ↔ Arthrotomie des Sternoklavikulargelenkes, Gelenkspülung mit Drainage |
| 80.15.10 ↔ Arthroskopische Arthrotomie der Hüfte, Gelenkspülung mit Drainage | 80.19.21 ↔ Arthrotomie des Sternoklavikulargelenkes, Entfernung freier Gelenkkörper |

| | |
|--|---|
| 80.19.29 ↔ Sonstige Arthrotomie des Sternoklavikulargelenkes | 80.78.19 ↔ Sonstige arthroskopische Synovektomie an Fuss und Zehen |
| 80.19.30 ↔ Arthroskopische Arthrotomie des Iliosakralgelenkes, Gelenkspülung mit Drainage | 80.78.20 ↔ Offene Synovektomie am Tarsometatarsalgelenk |
| 80.19.31 ↔ Arthroskopische Arthrotomie des Iliosakralgelenkes, Entfernung freier Gelenkkörper | 80.78.21 ↔ Offene Synovektomie am Metatarsophalangealgelenk |
| 80.19.32 ↔ Arthroskopische Arthrotomie des Iliosakralgelenkes, Einlegen oder Entfernen eines Medikamententrägers | 80.78.29 ↔ Sonstige offene Synovektomie an Fuss und Zehen |
| 80.19.40 ↔ Arthrotomie des Iliosakralgelenkes, Gelenkspülung mit Drainage | 80.78.99 ↔ Synovektomie an Fuss und Zehen, sonstige |
| 80.19.41 ↔ Arthrotomie des Iliosakralgelenkes, Entfernung freier Gelenkkörper | 80.79.10 ↔ Arthroskopische Synovektomie am Sternoklavikulargelenk |
| 80.19.49 ↔ Sonstige Arthrotomie des Iliosakralgelenkes | 80.79.11 ↔ Arthroskopische Synovektomie am Iliosakralgelenk |
| 80.19.52 ↔ Arthroskopische Arthrotomie an der Symphyse, Einlegen oder Entfernen eines Medikamententrägers | 80.79.20 ↔ Offene Synovektomie am Sternoklavikulargelenk |
| 80.19.59 ↔ Sonstige Arthrotomie an der Symphyse | 80.79.21 ↔ Offene Synovektomie am Iliosakralgelenk |
| 80.19.90 ↔ Arthroskopische Arthrotomie an anderer bezeichneter Lokalisation, Gelenkspülung mit Drainage | 80.79.22 ↔ Offene Synovektomie an der Symphyse |
| 80.19.91 ↔ Arthroskopische Arthrotomie an anderer bezeichneter Lokalisation, Entfernung freier Gelenkkörper | 80.81.10 ↔ Débridement am Humeroglenoidalgelenk |
| 80.19.92 ↔ Arthroskopische Arthrotomie an anderer bezeichneter Lokalisation, Einlegen oder Entfernen eines Medikamententrägers | 80.81.11 ↔ Zystenexstirpation am Humeroglenoidalgelenk |
| 80.19.93 ↔ Arthrotomie an anderer bezeichneter Lokalisation, Gelenkspülung mit Drainage | 80.81.19 ↔ Sonstige lokale Exzision oder Destruktion am Humeroglenoidalgelenk |
| 80.19.94 ↔ Arthrotomie an anderer bezeichneter Lokalisation, Entfernung freier Gelenkkörper | 80.81.20 ↔ Débridement am Akromioklavikulargelenk |
| 80.19.99 ↔ Sonstige Arthrotomie an anderer bezeichneter Lokalisation, sonstige | 80.81.21 ↔ Zystenexstirpation am Akromioklavikulargelenk |
| 80.6X.00 ↔ Menishektomie am Knie, n.n.bez. | 80.81.29 ↔ Sonstige lokale Exzision oder Destruktion am Akromioklavikulargelenk |
| 80.6X.10 ↔ Menishektomie am Knie, arthroskopisch, partiell | 80.81.99 ↔ Sonstige lokale Exzision oder Destruktion einer Gelenkläsion an der Schulter, sonstige |
| 80.6X.11 ↔ Menishektomie am Knie, arthroskopisch, total | 80.82.00 ↔ Sonstige lokale Exzision oder Destruktion einer Gelenkläsion am Ellenbogen, n.n.bez. |
| 80.6X.20 ↔ Menishektomie am Knie, offen chirurgisch, partiell | 80.82.10 ↔ Arthroskopische lokale Exzision oder Destruktion einer Gelenkläsion am Ellenbogen |
| 80.6X.21 ↔ Menishektomie am Knie, offen chirurgisch, total | 80.82.11 ↔ Débridement am Ellenbogengelenk |
| 80.6X.99 ↔ Menishektomie am Knie, sonstige | 80.82.12 ↔ Zystenexstirpation am Ellenbogengelenk |
| 80.71.00 ↔ Synovektomie an der Schulter, n.n.bez. | 80.82.99 ↔ Sonstige lokale Exzision oder Destruktion einer Gelenkläsion am Ellenbogen, sonstige |
| 80.71.10 ↔ Synovektomie am Humeroglenoidalgelenk | 80.83.00 ↔ Sonstige lokale Exzision oder Destruktion einer Gelenkläsion am Handgelenk, n.n.bez. |
| 80.71.11 ↔ Synovektomie am Akromioklavikulargelenk | 80.83.10 ↔ Arthroskopische lokale Exzision oder Destruktion einer Gelenkläsion am Handgelenk |
| 80.71.99 ↔ Synovektomie an der Schulter, sonstige | 80.83.11 ↔ Débridement am Handgelenk |
| 80.72.00 ↔ Synovektomie am Ellenbogen, n.n.bez. | 80.83.12 ↔ Zystenexstirpation am Handgelenk |
| 80.72.10 ↔ Arthroskopische Synovektomie am Ellenbogen | 80.83.99 ↔ Sonstige lokale Exzision oder Destruktion einer Gelenkläsion am Handgelenk, sonstige |
| 80.72.20 ↔ Offene Synovektomie am Ellenbogen | 80.84.00 ↔ Sonstige lokale Exzision oder Destruktion einer Gelenkläsion an Hand und Finger, n.n.bez. |
| 80.72.99 ↔ Synovektomie am Ellenbogen, sonstige | 80.84.10 ↔ Débridement an Gelenken der Handwurzel |
| 80.73.00 ↔ Synovektomie am Handgelenk, n.n.bez. | 80.84.20 ↔ Débridement an sonstigen Gelenken der Hand und Finger |
| 80.73.10 ↔ Arthroskopische Synovektomie am Handgelenk | 80.84.99 ↔ Sonstige lokale Exzision oder Destruktion einer Gelenkläsion an Hand und Finger, sonstige |
| 80.73.20 ↔ Offene Synovektomie am Handgelenk | 80.85.00 ↔ Sonstige lokale Exzision oder Destruktion einer Gelenkläsion an der Hüfte, n.n.bez. |
| 80.73.99 ↔ Synovektomie am Handgelenk, sonstige | 80.85.10 ↔ Arthroskopische lokale Exzision oder Destruktion einer Gelenkläsion an der Hüfte |
| 80.75.00 ↔ Synovektomie an der Hüfte, n.n.bez. | 80.85.11 ↔ Débridement am Hüftgelenk |
| 80.75.10 ↔ Arthroskopische Synovektomie an der Hüfte | 80.85.12 ↔ Zystenexstirpation am Hüftgelenk |
| 80.75.20 ↔ Offene Synovektomie an der Hüfte | 80.85.21 ↔ Taillierung, Osteochondroplastik am Schenkelhals, arthroskopisch |
| 80.75.99 ↔ Synovektomie an der Hüfte, sonstige | 80.85.22 ↔ Taillierung, Osteochondroplastik am Schenkelhals, offen chirurgisch |
| 80.76.00 ↔ Synovektomie am Knie, n.n.bez. | 80.85.99 ↔ Sonstige lokale Exzision oder Destruktion einer Gelenkläsion an der Hüfte, sonstige |
| 80.76.10 ↔ Arthroskopische Synovektomie am Kniegelenk | 80.86.00 ↔ Sonstige lokale Exzision oder Destruktion einer Gelenkläsion am Knie, n.n.bez. |
| 80.76.11 ↔ Arthroskopische Synovektomie am proximalen Tibiofibulargelenk | 80.86.10 ↔ Arthroskopische lokale Exzision oder Destruktion am Kniegelenk |
| 80.76.20 ↔ Offene Synovektomie am Kniegelenk | 80.86.11 ↔ Débridement am Kniegelenk |
| 80.76.21 ↔ Offene Synovektomie am proximalen Tibiofibulargelenk | 80.86.12 ↔ Zystenexstirpation am Kniegelenk |
| 80.76.99 ↔ Synovektomie am Knie, sonstige | 80.86.13 ↔ Exzision eines Meniskusganglions am Kniegelenk |
| 80.77.10 ↔ Arthroskopische Synovektomie am oberen Sprunggelenk | 80.86.99 ↔ Sonstige lokale Exzision oder Destruktion einer Gelenkläsion am Knie, sonstige |
| 80.77.11 ↔ Arthroskopische Synovektomie am unteren Sprunggelenk | 80.87.10 ↔ Arthroskopische lokale Exzision oder Destruktion einer Gelenkläsion am oberen Sprunggelenk |
| 80.77.20 ↔ Offene Synovektomie am oberen Sprunggelenk | 80.87.11 ↔ Débridement am oberen Sprunggelenk |
| 80.77.21 ↔ Offene Synovektomie am unteren Sprunggelenk | 80.87.12 ↔ Zystenexstirpation am oberen Sprunggelenk |
| 80.77.99 ↔ Synovektomie am Sprunggelenk, sonstige | |
| 80.78.10 ↔ Arthroskopische Synovektomie am Tarsometatarsalgelenk | |
| 80.78.11 ↔ Arthroskopische Synovektomie am Metatarsophalangealgelenk | |

| | |
|---|---|
| 80.87.19 ↔ Sonstige lokale Exzision oder Destruktion einer Gelenksläsion am oberen Sprunggelenk | 80.98.10 ↔ Arthroskopische Exzision an Fuss- und Zehengelenken |
| 80.87.20 ↔ Arthroskopische lokale Exzision oder Destruktion einer Gelenksläsion am unteren Sprunggelenk | 80.98.11 ↔ Sonstige Exzision am Metatarsophalangealgelenk |
| 80.87.21 ↔ Débridement am unteren Sprunggelenk | 80.98.12 ↔ Sonstige Exzision an sonstigen Fussgelenken |
| 80.87.22 ↔ Zystenexstirpation am unteren Sprunggelenk | 80.98.13 ↔ Sonstige Exzision an Zehengelenken |
| 80.87.29 ↔ Sonstige lokale Exzision oder Destruktion einer Gelenksläsion am unteren Sprunggelenk | 80.98.99 ↔ Sonstige Exzision an Fuss- und Zehengelenk, sonstige |
| 80.87.99 ↔ Sonstige lokale Exzision oder Destruktion einer Gelenksläsion am Sprunggelenk, sonstige | 80.99.10 ↔ Arthroskopische Exzision am Sternoklavikulargelenk |
| 80.88.10 ↔ Arthroskopische lokale Exzision oder Destruktion einer Gelenksläsion an Fuss und Zehen | 80.99.11 ↔ Sonstige Exzision am Sternoklavikulargelenk |
| 80.88.20 ↔ Débridement am Metatarsophalangealgelenk | 80.99.20 ↔ Arthroskopische Exzision am Iliosakralgelenk |
| 80.88.21 ↔ Zystenexstirpation am Metatarsophalangealgelenk | 80.99.21 ↔ Sonstige Exzision am Iliosakralgelenk |
| 80.88.29 ↔ Sonstige lokale Exzision oder Destruktion am Metatarsophalangealgelenk | 80.99.30 ↔ Arthroskopische Exzision an der Symphyse |
| 80.88.30 ↔ Débridement an Zehengelenken | 80.99.31 ↔ Sonstige Exzision an der Symphyse |
| 80.88.40 ↔ Débridement an sonstigen Fussgelenken | 81.11 ↔ Arthrodesse am Sprunggelenk |
| 80.88.50 ↔ Zystenexstirpation an sonstigen Gelenken von Fuss und Zehen | 81.12.10 ↔ Arthrodesse oberes Sprunggelenk mit unterem Sprunggelenk |
| 80.88.59 ↔ Sonstige lokale Exzision oder Destruktion an sonstigen Gelenken von Fuss und Zehen | 81.12.11 ↔ Arthrodesse oberes Sprunggelenk mit unterem Sprunggelenk und Chopartgelenk |
| 80.88.99 ↔ Sonstige lokale Exzision oder Destruktion einer Gelenksläsion an Fuss und Zehen, sonstige | 81.12.12 ↔ Arthrodesse unteres Sprunggelenk, zwei Sprunggelenkskammern |
| 80.89.00 ↔ Sonstige lokale Exzision oder Destruktion einer Gelenksläsion an anderer bezeichneter Lokalisation, n.n.bez. | 81.12.13 ↔ Arthrodesse unteres Sprunggelenk, drei Sprunggelenkskammern |
| 80.89.10 ↔ Arthroskopische lokale Exzision oder Destruktion einer Gelenksläsion am Sternoklavikulargelenk | 81.12.99 ↔ Arthrodesse Double, sonstige |
| 80.89.11 ↔ Débridement am Sternoklavikulargelenk | 81.13 ↔ Subtalare Arthrodesse |
| 80.89.12 ↔ Zystenexstirpation am Sternoklavikulargelenk | 81.14 ↔ Mediotarsale Arthrodesse |
| 80.89.19 ↔ Sonstige lokale Exzision oder Destruktion am Sternoklavikulargelenk | 81.15 ↔ Tarsometatarsale Arthrodesse |
| 80.89.20 ↔ Arthroskopische lokale Exzision oder Destruktion einer Gelenksläsion am Iliosakralgelenk | 81.16 ↔ Metatarsophalangeale Arthrodesse |
| 80.89.21 ↔ Débridement am Iliosakralgelenk | 81.17 ↔ Sonstige Arthrodesse am Fuss |
| 80.89.22 ↔ Zystenexstirpation am Iliosakralgelenk | 81.18 ↔ Arthrorise am subtalaren Gelenk |
| 80.89.29 ↔ Sonstige lokale Exzision oder Destruktion am Iliosakralgelenk | 81.21 ↔ Hüft-Arthrodesse |
| 80.91.10 ↔ Arthroskopische Exzision am Humero-glenoidalgelenk | 81.22 ↔ Knie-Arthrodesse |
| 80.91.11 ↔ Sonstige Exzision am Humero-glenoidalgelenk | 81.23 ↔ Schulter-Arthrodesse |
| 80.91.20 ↔ Arthroskopische Exzision am Akromioklavikulargelenk | 81.24 ↔ Ellenbogen-Arthrodesse |
| 80.91.21 ↔ Sonstige Exzision am Akromioklavikulargelenk | 81.25.09 ↔ Arthrodesse am Radiokarpalgelenk, sonstige |
| 80.92.10 ↔ Arthroskopische Exzision am Ellenbogen | 81.25.11 ↔ Arthrodesse am Radiokarpalgelenk, vollständig |
| 80.92.11 ↔ Entnahme eines Knorpeltransplantates am Ellenbogengelenk | 81.25.21 ↔ Arthrodesse am Radiokarpalgelenk, Teilarthrodese |
| 80.93.11 ↔ Entnahme eines Knorpeltransplantates am Handgelenk | 81.26.09 ↔ Arthrodesse am Karpometakarpalgelenk, sonstige |
| 80.93.12 ↔ Resektion des Discus triangularis am Handgelenk | 81.26.11 ↔ Arthrodesse am Karpometakarpalgelenk, intrakarpale Arthrodesse |
| 80.93.13 ↔ Exzision von Bändern am Handgelenk | 81.27 ↔ Arthrodesse am Metakarpophalangealgelenk |
| 80.94.11 ↔ Exzision von Bändern an den Karpometakarpalgelenken | 81.28 ↔ Interphalangeal-Arthrodesse |
| 80.95.10 ↔ Arthroskopische Exzision am Hüftgelenk | 81.29.10 ↔ Arthrodesse am Iliosakralgelenk |
| 80.95.11 ↔ Entnahme eines Knorpeltransplantates am Hüftgelenk | 81.29.20 ↔ Arthrodesse an der Symphyse |
| 80.95.99 ↔ Sonstige Exzision am Hüftgelenk, sonstige | 81.29.99 ↔ Arthrodesse an anderen näher bezeichneten Gelenken, sonstige |
| 80.96.10 ↔ Arthroskopische Exzision am Kniegelenk | 81.40.00 ↔ Rekonstruktion am Hüftgelenk, n.n.bez. |
| 80.96.20 ↔ Entnahme eines Knorpeltransplantates am Kniegelenk, arthroskopisch | 81.40.10 ↔ Refixation eines osteochondralen Fragmentes am Hüftgelenk, arthroskopisch |
| 80.96.21 ↔ Entnahme eines Knorpeltransplantates am Kniegelenk, offen chirurgisch | 81.40.11 ↔ Refixation eines osteochondralen Fragmentes am Hüftgelenk, offen chirurgisch |
| 80.97.10 ↔ Arthroskopische Exzision am oberen Sprunggelenk | 81.40.18 ↔ Subchondrale Knocheneröffnung am Hüftgelenk, arthroskopisch |
| 80.97.11 ↔ Sonstige Exzision am oberen Sprunggelenk | 81.40.19 ↔ Subchondrale Knocheneröffnung am Hüftgelenk, offen chirurgisch |
| 80.97.20 ↔ Arthroskopische Exzision am unteren Sprunggelenk | 81.40.20 ↔ Subchondrale Knocheneröffnung am Hüftgelenk mit Einbringen eines azellulären Implantats, arthroskopisch |
| 80.97.21 ↔ Sonstige Exzision am unteren Sprunggelenk | 81.40.21 ↔ Subchondrale Knocheneröffnung am Hüftgelenk mit Einbringen eines azellulären Implantats, offen chirurgisch |
| 80.97.30 ↔ Entnahme eines Knorpeltransplantates am Sprunggelenk | 81.40.30 ↔ Arthroplastik am Hüftgelenk mit Osteotomie des Beckens, sonstige Osteotomie |
| 80.97.99 ↔ Sonstige Exzision am Sprunggelenk, sonstige | 81.40.31 ↔ Arthroplastik am Hüftgelenk mit Osteotomie des Beckens, Tripelosteotomie |
| | 81.40.32 ↔ Pfannendachplastik am Hüftgelenk |
| | 81.40.33 ↔ Girdlestone-Resektion am Hüftgelenk, primär |
| | 81.40.34 ↔ Rekonstruktion des Labrum acetabulare, offen chirurgisch |
| | 81.40.35 ↔ Rekonstruktion des Labrum acetabulare, arthroskopisch |
| | 81.40.99 ↔ Rekonstruktion am Hüftgelenk, sonstige |

| | | | |
|------------|---|------------|--|
| 81.42 ↔ | Five-in-one Rekonstruktion am Kniegelenk | 81.47.40 ↔ | Sonstige Rekonstruktion am Kniegelenk, Patella und ihr Halteapparat |
| 81.43 ↔ | Rekonstruktion am Kniegelenk nach unhappy triad | 81.47.60 ↔ | Trochleaplastik am Kniegelenk mit Arthrotomie, Osteotomie des distalen Femurs mit oder ohne subchondraler Spongiosaplastik |
| 81.44.10 ↔ | Stabilisierung der Patella, Retinakulumspaltung, lateral | 81.47.90 ↔ | Sonstige Rekonstruktion am Kniegelenk, arthroskopisch |
| 81.44.11 ↔ | Stabilisierung der Patella, Retinakulumspaltung, lateral mit Zügelungsoperation | 81.47.99 ↔ | Sonstige Rekonstruktion am Kniegelenk, sonstige |
| 81.44.12 ↔ | Stabilisierung der Patella, Verlagerung des Patellarsehnenansatzes | 81.49.10 ↔ | Refixation eines osteochondralen Fragmentes, oberes Sprunggelenk, arthroskopisch |
| 81.44.13 ↔ | Stabilisierung der Patella, Verlagerung des Patellarsehnenansatzes mit Knochenspan | 81.49.11 ↔ | Refixation eines osteochondralen Fragmentes, oberes Sprunggelenk, offen chirurgisch |
| 81.44.14 ↔ | Stabilisierung der Patella mittels MPFL [Mediales Patello-Femorales Ligament]-Plastik | 81.49.12 ↔ | Refixation eines osteochondralen Fragmentes, unteres Sprunggelenk, arthroskopisch |
| 81.44.99 ↔ | Stabilisierung der Patella, sonstige | 81.49.13 ↔ | Refixation eines osteochondralen Fragmentes, unteres Sprunggelenk, offen chirurgisch |
| 81.45.10 ↔ | Rekonstruktion des vorderen Kreuzbandes mit autogener Patellarsehne, arthroskopisch | 81.49.26 ↔ | Subchondrale Knocheneröffnung, oberes Sprunggelenk, arthroskopisch |
| 81.45.11 ↔ | Rekonstruktion des hinteren Kreuzbandes mit autogener Patellarsehne, arthroskopisch | 81.49.27 ↔ | Subchondrale Knocheneröffnung, oberes Sprunggelenk, offen chirurgisch |
| 81.45.12 ↔ | Rekonstruktion des vorderen Kreuzbandes mit Semitendinosus- und Gracilis-Sehne, arthroskopisch | 81.49.28 ↔ | Subchondrale Knocheneröffnung, unteres Sprunggelenk, arthroskopisch |
| 81.45.13 ↔ | Rekonstruktion des hinteren Kreuzbandes mit Semitendinosus- und Gracilis-Sehne, arthroskopisch | 81.49.29 ↔ | Subchondrale Knocheneröffnung, unteres Sprunggelenk, offen chirurgisch |
| 81.45.14 ↔ | Rekonstruktion des vorderen Kreuzbandes mit alloplastischem Bandersatz und alloplastischer Bandunterstützung, arthroskopisch | 81.49.30 ↔ | Subchondrale Knocheneröffnung mit Einbringen eines azellulären Implantats, oberes Sprunggelenk, arthroskopisch |
| 81.45.19 ↔ | Sonstige Rekonstruktion an den Kreuzbändern, arthroskopisch | 81.49.31 ↔ | Subchondrale Knocheneröffnung mit Einbringen eines azellulären Implantats, unteres Sprunggelenk, arthroskopisch |
| 81.45.20 ↔ | Rekonstruktion des vorderen Kreuzbandes mit autogener Patellarsehne, offen chirurgisch | 81.49.32 ↔ | Resektionsarthroplastik am Sprunggelenk |
| 81.45.21 ↔ | Rekonstruktion des hinteren Kreuzbandes mit autogener Patellarsehne, offen chirurgisch | 81.49.33 ↔ | Refixation und Plastik am Kapselbandapparat des oberen Sprunggelenkes |
| 81.45.22 ↔ | Rekonstruktion des vorderen Kreuzbandes mit Semitendinosus- und Gracilis-Sehne, offen chirurgisch | 81.49.34 ↔ | Subchondrale Knocheneröffnung mit Einbringen eines azellulären Implantats, oberes Sprunggelenk, offen chirurgisch |
| 81.45.23 ↔ | Rekonstruktion des hinteren Kreuzbandes mit Semitendinosus- und Gracilis-Sehne, offen chirurgisch | 81.49.35 ↔ | Subchondrale Knocheneröffnung mit Einbringen eines azellulären Implantats, unteres Sprunggelenk, offen chirurgisch |
| 81.45.24 ↔ | Rekonstruktion des vorderen Kreuzbandes mit alloplastischem Bandersatz und alloplastischer Bandunterstützung, offen chirurgisch | 81.49.99 ↔ | Sonstige Rekonstruktion am Sprunggelenk, sonstige |
| 81.45.29 ↔ | Sonstige Rekonstruktion an den Kreuzbändern, offen chirurgisch | 81.51.00 ↔ | Implantation einer Totalendoprothese des Hüftgelenks, n.n.bez. |
| 81.45.99 ↔ | Sonstige Rekonstruktion an den Kreuzbändern, sonstige | 81.51.11 ↔ | Erstimplantation einer Totalendoprothese des Hüftgelenks |
| 81.46 ↔ | Sonstige Rekonstruktion am Kollateralband | 81.51.12 ↔ | Erstimplantation einer Totalendoprothese des Hüftgelenks, Sonderprothese |
| 81.47.10 ↔ | Refixation eines osteochondralen Fragmentes am Kniegelenk | 81.51.13 ↔ | Erstimplantation einer Oberflächenersatzprothese |
| 81.47.11 ↔ | Refixation eines osteochondralen Fragmentes am Kniegelenk, arthroskopisch | 81.51.19 ↔ | Erstimplantation einer Totalendoprothese des Hüftgelenks, sonstige |
| 81.47.14 ↔ | Meniskusrefixation, offen chirurgisch | 81.51.21 ↔ | Implantation einer Totalendoprothese des Hüftgelenks bei einem Prothesenwechsel |
| 81.47.15 ↔ | Meniskusrefixation, arthroskopisch | 81.51.22 ↔ | Implantation einer Totalendoprothese des Hüftgelenks, Sonderprothese bei einem Prothesenwechsel |
| 81.47.16 ↔ | Meniskustransplantation | 81.51.23 ↔ | Implantation einer Oberflächenersatzprothese bei einem Prothesenwechsel |
| 81.47.19 ↔ | Knöcherne Refixation eines Kreuzbandes, offen chirurgisch | 81.51.29 ↔ | Implantation einer Totalendoprothese des Hüftgelenks bei einem Prothesenwechsel, sonstige |
| 81.47.20 ↔ | Knöcherne Refixation eines Kreuzbandes, arthroskopisch | 81.52.00 ↔ | Implantation einer Teilprothese des Hüftgelenks, Implantation von Teilkomponenten einer Hüftendoprothese, n.n.bez. |
| 81.47.23 ↔ | Subchondrale Knocheneröffnung am Kniegelenk, offen chirurgisch | 81.52.21 ↔ | Erstimplantation einer Monokopfprothese |
| 81.47.24 ↔ | Subchondrale Knocheneröffnung am Kniegelenk, arthroskopisch | 81.52.22 ↔ | Erstimplantation einer Duokopfprothese |
| 81.47.25 ↔ | Subchondrale Knocheneröffnung am Kniegelenk mit Einbringen eines azellulären Implantats, arthroskopisch | 81.52.29 ↔ | Erstimplantation einer Teilprothese des Hüftgelenks, sonstige |
| 81.47.27 ↔ | Resektionsarthroplastik am Kniegelenk | 81.52.31 ↔ | Erstimplantation einer Stütz- oder Pfannendachschale einer Hüftendoprothese |
| 81.47.28 ↔ | Subchondrale Knocheneröffnung am Kniegelenk mit Einbringen eines azellulären Implantats, offen chirurgisch | 81.52.39 ↔ | Erstimplantation einer Teilkomponente einer Hüftendoprothese, sonstige |
| 81.47.30 ↔ | Sonstige Refixation und Naht am Kapselbandapparat des Kniegelenks | 81.52.41 ↔ | Implantation einer Monokopfprothese bei einem Prothesenwechsel |
| 81.47.31 ↔ | Sonstige Bandplastik am Kniegelenk, offen chirurgisch | | |

| | | | |
|------------|---|------------|--|
| 81.52.42 ↔ | Implantation einer Duokopfprothese bei einem Prothesenwechsel | 81.56 ↔ | Totalprothese des oberen Sprunggelenks |
| 81.52.49 ↔ | Implantation einer Teilprothese des Hüftgelenks bei einem Prothesenwechsel, sonstige | 81.57.10 ↔ | Gelenkersatz an Fuss und Zehen, Fusswurzelendoprothese |
| 81.52.51 ↔ | Implantation einer Stütz- oder Pfannendachschale einer Hüftendoprothese bei einem Wechsel | 81.57.11 ↔ | Gelenkersatz an Fuss und Zehen, Vorfuss- oder Zehenendoprothese |
| 81.52.52 ↔ | Implantation des Inlays einer Hüftendoprothese bei einem Wechsel | 81.57.99 ↔ | Gelenkersatz an Fuss und Zehen, sonstige |
| 81.52.53 ↔ | Implantation des Kopfs einer Hüftendoprothese bei einem Wechsel | 81.59.10 ↔ | Revision des Gelenkersatzes der unteren Extremitäten, ohne Wechsel |
| 81.52.54 ↔ | Implantation von Kopf sowie Inlay einer Hüftendoprothese bei einem Wechsel | 81.59.11 ↔ | Revision und Wechsel einer Sprunggelenkendoprothese |
| 81.52.55 ↔ | Implantation von Kopf, Inlay sowie Pfanne einer Hüftendoprothese bei einem Wechsel | 81.59.12 ↔ | Revision und Wechsel einer Fusswurzelendoprothese |
| 81.52.56 ↔ | Implantation von Inlay sowie Pfanne einer Hüftendoprothese bei einem Wechsel | 81.59.13 ↔ | Revision und Wechsel einer Vorfuss- oder Zehenendoprothese |
| 81.52.57 ↔ | Implantation von Stütz- oder Pfannendachschale sowie Pfanne einer Hüftendoprothese bei einem Wechsel | 81.71.00 ↔ | Arthroplastik mit Implantat am Metakarpophalangeal- und Interphalangealgelenk, n.n.bez. |
| 81.52.58 ↔ | Implantation von Stütz- oder Pfannendachschale, Pfanne sowie Kopf einer Hüftendoprothese bei einem Wechsel | 81.71.10 ↔ | Implantation einer sonstigen Fingergelenkendoprothese |
| 81.52.59 ↔ | Implantation von Teilkomponenten einer Hüftendoprothese bei einem Wechsel, sonstige | 81.71.99 ↔ | Arthroplastik mit Implantat am Metakarpophalangeal- und Interphalangealgelenk, sonstige |
| 81.52.5A ↔ | Implantation von Schaft sowie Kopf einer Hüftendoprothese bei einem Wechsel | 81.72 ↔ | Arthroplastik ohne Implantat am Metakarpophalangeal- und Interphalangealgelenk |
| 81.52.5B ↔ | Implantation von Schaft, Kopf sowie Inlay einer Hüftendoprothese bei einem Wechsel | 81.73 ↔ | Totaler Handgelenkersatz |
| 81.54.21 ↔ | Erstimplantation einer Standard-Totalendoprothese des Kniegelenks | 81.74.00 ↔ | Arthroplastik mit Implantat am Karpokarpal- oder Karpometakarpalgelenk, n.n.bez. |
| 81.54.22 ↔ | Erstimplantation einer Sonder-Totalendoprothese des Kniegelenks | 81.74.10 ↔ | Implantation einer Daumensattelgelenkendoprothese |
| 81.54.23 ↔ | Erstimplantation einer achsengeführten Totalendoprothese des Kniegelenks | 81.74.21 ↔ | Arthroplastik mit Implantat am Radiokarpal- oder Karpokarpalgelenk |
| 81.54.24 ↔ | Erstimplantation einer unikondylären Schlittenprothese am Kniegelenk | 81.74.99 ↔ | Arthroplastik mit Implantat am Karpokarpal- oder Karpometakarpalgelenk, sonstige |
| 81.54.25 ↔ | Erstimplantation einer bikondylären Schlittenprothese am Kniegelenk | 81.75 ↔ | Arthroplastik ohne Implantat am Karpokarpal- oder Karpometakarpalgelenk |
| 81.54.26 ↔ | Erstimplantation eines kondylären Femurschildes mit Patella-Rückflächenersatz | 81.80.00 ↔ | Implantation Totalendoprothese Schultergelenk, n.n.bez. |
| 81.54.31 ↔ | Implantation einer Standard-Totalendoprothese des Kniegelenks bei einem Prothesenwechsel | 81.80.09 ↔ | Implantation Totalendoprothese Schultergelenk, sonstige |
| 81.54.32 ↔ | Implantation einer Sonder-Totalendoprothese des Kniegelenks bei einem Prothesenwechsel | 81.80.11 ↔ | Erstimplantation Totalendoprothese Schultergelenk, anatomisch |
| 81.54.33 ↔ | Implantation einer achsengeführten Totalendoprothese des Kniegelenks bei einem Prothesenwechsel | 81.80.12 ↔ | Erstimplantation Totalendoprothese Schultergelenk, invers |
| 81.54.34 ↔ | Implantation einer unikondylären Schlittenprothese bei einem Prothesenwechsel | 81.80.13 ↔ | Erstimplantation Totalendoprothese Schultergelenk, Sonderprothese |
| 81.54.35 ↔ | Implantation einer bikondylären Schlittenprothese bei einem Prothesenwechsel | 81.80.21 ↔ | Implantation Totalendoprothese Schultergelenk, anatomisch, bei Prothesenwechsel |
| 81.54.39 ↔ | Implantation einer Knieendoprothese bei einem Prothesenwechsel, sonstige | 81.80.22 ↔ | Implantation Totalendoprothese Schultergelenk, invers, bei Prothesenwechsel |
| 81.54.42 ↔ | Implantation eines Patella-Rückflächenersatz bei einem Wechsel | 81.80.23 ↔ | Implantation Totalendoprothese Schultergelenk, Sonderprothese, bei Prothesenwechsel |
| 81.54.43 ↔ | Implantation des Inlays einer Knieendoprothese bei einem Wechsel | 81.81.00 ↔ | Implantation Partielle Prothese Schultergelenk, n.n.bez. |
| 81.54.44 ↔ | Implantation der Tibia- oder Femurkomponenten, sowie des Inlays einer unikondylären oder bikondylären Schlittenprothese oder einer Standard-Totalendoprothese des Knies bei einem Wechsel | 81.81.09 ↔ | Implantation Partielle Prothese Schultergelenk, sonstige |
| 81.54.45 ↔ | Implantation der Tibia- oder Femurkomponenten, sowie des Inlays einer Sonder-Totalendoprothese oder einer achsengeführten Totalendoprothese des Knies, bei einem Wechsel | 81.81.11 ↔ | Erstimplantation Oberflächenersatzprothese |
| 81.54.46 ↔ | Implantation eines isolierten Ersatzes der femoralen Gleitfläche bei einem Wechsel | 81.81.12 ↔ | Erstimplantation Humeruskopfprothese |
| 81.54.47 ↔ | Implantation eines kondylären Femurschildes mit Patella-Rückflächenersatz bei einem Wechsel | 81.81.13 ↔ | Erstimplantation Glenoidprothese |
| 81.54.49 ↔ | Implantation von Teilkomponenten einer Knieendoprothese bei einem Wechsel, sonstige | 81.81.21 ↔ | Implantation Oberflächenersatzprothese, bei Prothesenwechsel |
| | | 81.81.22 ↔ | Implantation Humeruskopfprothese, bei Prothesenwechsel |
| | | 81.81.23 ↔ | Implantation Glenoidprothese, bei Prothesenwechsel |
| | | 81.81.31 ↔ | Implantation Pfanne, Totalendoprothese Schultergelenk, bei Wechsel von Komponenten |
| | | 81.81.32 ↔ | Implantation Pfanne sowie Inlay, Totalendoprothese Schultergelenk, bei Wechsel von Komponenten |
| | | 81.81.33 ↔ | Implantation Inlay, Totalendoprothese Schultergelenk, bei Wechsel von Komponenten |
| | | 81.81.34 ↔ | Implantation Inlay sowie Kopf, Totalendoprothese Schultergelenk, bei Wechsel von Komponenten |

| | | | |
|------------|---|------------|--|
| 81.81.35 ↔ | Implantation Inlay, Kopf sowie Schaft, Totalendoprothese Schultergelenk, bei Wechsel von Komponenten | 81.85.19 ↔ | Subchondrale Knocheneröffnung am Ellenbogen, offen chirurgisch |
| 81.82.00 ↔ | Plastische Rekonstruktion und Refixation am Kapselbandapparat des Schultergelenks, n.n.bez. | 81.85.20 ↔ | Subchondrale Knocheneröffnung am Ellenbogen mit Einbringen eines azellulären Implantats, arthroskopisch |
| 81.82.09 ↔ | Plastische Rekonstruktion und Refixation am Kapselbandapparat des Schultergelenks, sonstige | 81.85.21 ↔ | Resektionsarthroplastik am Ellenbogengelenk |
| 81.82.31 ↔ | Refixation des Labrum glenoidale, arthroskopisch | 81.85.22 ↔ | Subchondrale Knocheneröffnung am Ellenbogen mit Einbringen eines azellulären Implantats, offen chirurgisch |
| 81.82.32 ↔ | Erweiterung des subakromialen Raumes, arthroskopisch | 81.85.30 ↔ | Prothetischer Ersatz der distalen Humerusgelenkfläche |
| 81.82.33 ↔ | Kapselraffung mit Fixation am Glenoid, arthroskopisch | 81.85.31 ↔ | Sonstige Rekonstruktion am Ellenbogen, Radiuskopffprothese |
| 81.82.34 ↔ | Implantation Ballon-Implantat als Abstandshalter am Schultergelenk, arthroskopisch | 81.85.99 ↔ | Sonstige Rekonstruktion am Ellenbogen, sonstige |
| 81.82.35 ↔ | Plastische Rekonstruktion der Rotatorenmanschette, arthroskopisch | 81.93.10 ↔ | Naht des Bandapparates der Klavikula |
| 81.82.41 ↔ | Refixation des Labrum glenoidale, offen chirurgisch | 81.93.20 ↔ | Naht des radioulnaren Ringbandes |
| 81.82.42 ↔ | Vordere und hintere Pfannenrandplastik, Schultergelenk, offen chirurgisch | 81.93.21 ↔ | Naht des distalen radioulnaren Bandapparates |
| 81.82.43 ↔ | Vordere und hintere Kapselplastik, Schultergelenk, offen chirurgisch | 81.93.30 ↔ | Naht an Kapsel oder Ligament der oberen Extremitäten, Handwurzel und Mittelhand |
| 81.82.44 ↔ | Akromioplastik mit Durchtrennung des Ligamentum coracoacromiale, offen chirurgisch | 81.93.99 ↔ | Naht an Kapsel oder Ligament der oberen Extremitäten, sonstige |
| 81.82.45 ↔ | Plastische Rekonstruktion der Rotatorenmanschette, offen chirurgisch | 81.94 ↔ | Naht an Kapsel oder Ligament von Sprunggelenk oder Fuss |
| 81.82.46 ↔ | Plastische Rekonstruktion der Rotatorenmanschette, Transfer der Sehne des Musculus latissimus dorsi | 81.95.00 ↔ | Naht an Kapsel oder Ligament der übrigen unteren Extremitäten, n.n.bez. |
| 81.82.47 ↔ | Plastische Rekonstruktion der Rotatorenmanschette, Transfer der Sehne des Musculus pectoralis major | 81.95.09 ↔ | Naht an Kapsel oder Ligament der übrigen unteren Extremitäten, sonstige |
| 81.83.00 ↔ | Sonstiger Eingriff am Schultergelenk, n.n.bez. | 81.95.10 ↔ | Naht des vorderen Kreuzbandes des Knies, arthroskopisch |
| 81.83.10 ↔ | Refixation eines osteochondralen Fragmentes, Humeroglenoidalgelenk, arthroskopisch | 81.95.11 ↔ | Naht des vorderen Kreuzbandes des Knies, offen chirurgisch |
| 81.83.11 ↔ | Refixation eines osteochondralen Fragmentes, Humeroglenoidalgelenk, offen chirurgisch | 81.95.12 ↔ | Naht des hinteren Kreuzbandes des Knies, arthroskopisch |
| 81.83.12 ↔ | Refixation eines osteochondralen Fragmentes, Akromioklavikulargelenk, arthroskopisch | 81.95.13 ↔ | Naht des hinteren Kreuzbandes des Knies, offen chirurgisch |
| 81.83.13 ↔ | Refixation eines osteochondralen Fragmentes, Akromioklavikulargelenk, offen chirurgisch | 81.95.14 ↔ | Naht des medialen Kapselbandapparates mit Einbezug des Meniskus, arthroskopisch |
| 81.83.26 ↔ | Subchondrale Knocheneröffnung, Humeroglenoidalgelenk, arthroskopisch | 81.95.15 ↔ | Naht des medialen Kapselbandapparates mit Einbezug des Meniskus, offen chirurgisch |
| 81.83.27 ↔ | Subchondrale Knocheneröffnung, Humeroglenoidalgelenk, offen chirurgisch | 81.95.16 ↔ | Naht des lateralen Kapselbandapparates des Knies, arthroskopisch |
| 81.83.28 ↔ | Subchondrale Knocheneröffnung, Akromioklavikulargelenk, arthroskopisch | 81.95.17 ↔ | Naht des lateralen Kapselbandapparates des Knies, offen chirurgisch |
| 81.83.29 ↔ | Subchondrale Knocheneröffnung, Akromioklavikulargelenk, offen chirurgisch | 81.95.18 ↔ | Naht des dorsalen Kapselbandapparates des Knies, offen chirurgisch |
| 81.83.30 ↔ | Subchondrale Knocheneröffnung mit Einbringen eines azellulären Implantats, Humeroglenoidalgelenk, arthroskopisch | 81.95.1A ↔ | Naht des dorsalen Kapselbandapparates des Knies, arthroskopisch |
| 81.83.31 ↔ | Subchondrale Knocheneröffnung mit Einbringen eines azellulären Implantats, Akromioklavikulargelenk, arthroskopisch | 81.95.21 ↔ | Naht an Kapsel oder Ligament der Hüfte, offen chirurgisch |
| 81.83.35 ↔ | Subchondrale Knocheneröffnung mit Einbringen eines azellulären Implantats, Humeroglenoidalgelenk, offen chirurgisch | 81.95.22 ↔ | Naht an Kapsel oder Ligament der Hüfte, arthroskopisch |
| 81.83.36 ↔ | Subchondrale Knocheneröffnung mit Einbringen eines azellulären Implantats, Akromioklavikulargelenk, offen chirurgisch | 81.96.10 ↔ | Sonstige Rekonstruktion an Gelenken, Sternoklavikulargelenk, n.n.bez. |
| 81.83.40 ↔ | Resektionsarthroplastik am Schultergelenk | 81.96.11 ↔ | Sonstige Rekonstruktion an Gelenken, Sternoklavikulargelenk, Refixation eines osteochondralen Fragmentes, arthroskopisch |
| 81.83.51 ↔ | Stabilisierung des Akromioklavikulargelenks durch Fixationsverfahren, arthroskopisch assistiert | 81.96.12 ↔ | Sonstige Rekonstruktion an Gelenken, Sternoklavikulargelenk, Refixation eines osteochondralen Fragmentes, offen chirurgisch |
| 81.83.99 ↔ | Sonstiger Eingriff am Schultergelenk, sonstige | 81.96.19 ↔ | Sonstige Rekonstruktion an Gelenken, Sternoklavikulargelenk, sonstige |
| 81.84 ↔ | Totalprothese des Ellenbogens | 81.96.1A ↔ | Sonstige Rekonstruktion an Gelenken, Sternoklavikulargelenk, Subchondrale Knocheneröffnung, arthroskopisch |
| 81.85.00 ↔ | Sonstige Rekonstruktion am Ellenbogen, n.n.bez. | 81.96.1B ↔ | Sonstige Rekonstruktion an Gelenken, Sternoklavikulargelenk, Subchondrale Knocheneröffnung, offen chirurgisch |
| 81.85.10 ↔ | Refixation eines osteochondralen Fragmentes am Ellenbogen, arthroskopisch | 81.96.1C ↔ | Sonstige Rekonstruktion an Gelenken, Sternoklavikulargelenk, Subchondrale Knocheneröffnung mit Einbringen eines azellulären Implantats, arthroskopisch |
| 81.85.11 ↔ | Refixation eines osteochondralen Fragmentes am Ellenbogen, offen chirurgisch | | |
| 81.85.18 ↔ | Subchondrale Knocheneröffnung am Ellenbogen, arthroskopisch | | |

| | |
|--|---|
| 81.96.1D ↔ Sonstige Rekonstruktion an Gelenken, Sternoklavikulargelenk, Subchondrale Knocheneröffnung mit Einbringen eines azellulären Implantats, offen chirurgisch | 81.96.4D ↔ Sonstige Rekonstruktion an Gelenken, Proximales Tibiofibulargelenk, Subchondrale Knocheneröffnung mit Einbringen eines azellulären Implantats, offen chirurgisch |
| 81.96.20 ↔ Sonstige Rekonstruktion an Gelenken, Handgelenk, n.n.bez. | 81.96.51 ↔ Sonstige Rekonstruktion an Gelenken, Metatarsophalangealgelenk, Refixation eines osteochondralen Fragmentes, arthroskopisch |
| 81.96.21 ↔ Sonstige Rekonstruktion an Gelenken, Handgelenk, Refixation eines osteochondralen Fragmentes, arthroskopisch | 81.96.52 ↔ Sonstige Rekonstruktion an Gelenken, Metatarsophalangealgelenk, Refixation eines osteochondralen Fragmentes, offen chirurgisch |
| 81.96.22 ↔ Sonstige Rekonstruktion an Gelenken, Handgelenk, Refixation eines osteochondralen Fragmentes, offen chirurgisch | 81.96.59 ↔ Sonstige Rekonstruktion an Gelenken, Metatarsophalangealgelenk, sonstige |
| 81.96.29 ↔ Sonstige Rekonstruktion an Gelenken, Handgelenk, sonstige | 81.96.5A ↔ Sonstige Rekonstruktion an Gelenken, Metatarsophalangealgelenk, subchondrale Knocheneröffnung, arthroskopisch |
| 81.96.2A ↔ Sonstige Rekonstruktion an Gelenken, Handgelenk, Subchondrale Knocheneröffnung, arthroskopisch | 81.96.5B ↔ Sonstige Rekonstruktion an Gelenken, Metatarsophalangealgelenk, subchondrale Knocheneröffnung, offen chirurgisch |
| 81.96.2B ↔ Sonstige Rekonstruktion an Gelenken, Handgelenk, Subchondrale Knocheneröffnung, offen chirurgisch | 81.96.5C ↔ Sonstige Rekonstruktion an Gelenken, Metatarsophalangealgelenk, subchondrale Knocheneröffnung mit Einbringen eines azellulären Implantats, arthroskopisch |
| 81.96.2C ↔ Sonstige Rekonstruktion an Gelenken, Handgelenk, Subchondrale Knocheneröffnung mit Einbringen eines azellulären Implantats, arthroskopisch | 81.96.5D ↔ Sonstige Rekonstruktion an Gelenken, Metatarsophalangealgelenk, subchondrale Knocheneröffnung mit Einbringen eines azellulären Implantats, offen chirurgisch |
| 81.96.2D ↔ Sonstige Rekonstruktion an Gelenken, Handgelenk, Ulnakopfprothese | 81.96.61 ↔ Sonstige Rekonstruktion an Gelenken, Zehengelenk, Refixation eines osteochondralen Fragmentes, arthroskopisch |
| 81.96.2E ↔ Sonstige Rekonstruktion an Gelenken, Handgelenk, Subchondrale Knocheneröffnung mit Einbringen eines azellulären Implantats, offen chirurgisch | 81.96.62 ↔ Sonstige Rekonstruktion an Gelenken, Zehengelenk, Refixation eines osteochondralen Fragmentes, offen chirurgisch |
| 81.96.30 ↔ Sonstige Rekonstruktion an Gelenken, Iliosakralgelenk, n.n.bez. | 81.96.69 ↔ Sonstige Rekonstruktion an Gelenken, Zehengelenk, sonstige |
| 81.96.31 ↔ Sonstige Rekonstruktion an Gelenken, Iliosakralgelenk, Refixation eines osteochondralen Fragmentes, arthroskopisch | 81.96.6A ↔ Sonstige Rekonstruktion an Gelenken, Zehengelenk, Subchondrale Knocheneröffnung, arthroskopisch |
| 81.96.32 ↔ Sonstige Rekonstruktion an Gelenken, Iliosakralgelenk, Refixation eines osteochondralen Fragmentes, offen chirurgisch | 81.96.6B ↔ Sonstige Rekonstruktion an Gelenken, Zehengelenk, Subchondrale Knocheneröffnung, offen chirurgisch |
| 81.96.39 ↔ Sonstige Rekonstruktion an Gelenken, Iliosakralgelenk, sonstige | 81.96.6C ↔ Sonstige Rekonstruktion an Gelenken, Zehengelenk, Subchondrale Knocheneröffnung mit Einbringen eines azellulären Implantats, arthroskopisch |
| 81.96.3A ↔ Sonstige Rekonstruktion an Gelenken, Iliosakralgelenk, Subchondrale Knocheneröffnung, arthroskopisch | 81.96.6D ↔ Sonstige Rekonstruktion an Gelenken, Zehengelenk, Subchondrale Knocheneröffnung mit Einbringen eines azellulären Implantats, offen chirurgisch |
| 81.96.3B ↔ Sonstige Rekonstruktion an Gelenken, Iliosakralgelenk, subchondrale Knocheneröffnung, offen chirurgisch | 81.96.71 ↔ Sonstige Rekonstruktion an Gelenken, sonstige Gelenke des Fusses, Refixation eines osteochondralen Fragmentes, arthroskopisch |
| 81.96.3C ↔ Sonstige Rekonstruktion an Gelenken, Iliosakralgelenk, subchondrale Knocheneröffnung mit Einbringen eines azellulären Implantats, arthroskopisch | 81.96.72 ↔ Sonstige Rekonstruktion an Gelenken, sonstige Gelenke des Fusses, Refixation eines osteochondralen Fragmentes, offen chirurgisch |
| 81.96.3D ↔ Sonstige Rekonstruktion an Gelenken, Iliosakralgelenk, subchondrale Knocheneröffnung mit Einbringen eines azellulären Implantats, offen chirurgisch | 81.96.79 ↔ Sonstige Rekonstruktion an Gelenken, sonstige Gelenke des Fusses, sonstige |
| 81.96.41 ↔ Sonstige Rekonstruktion an Gelenken, Proximales Tibiofibulargelenk, Refixation eines osteochondralen Fragmentes, arthroskopisch | 81.96.7A ↔ Sonstige Rekonstruktion an Gelenken, sonstige Gelenke des Fusses, Subchondrale Knocheneröffnung, arthroskopisch |
| 81.96.42 ↔ Sonstige Rekonstruktion an Gelenken, Proximales Tibiofibulargelenk, Refixation eines osteochondralen Fragmentes, offen chirurgisch | 81.96.7B ↔ Sonstige Rekonstruktion an Gelenken, sonstige Gelenke des Fusses, subchondrale Knocheneröffnung, offen chirurgisch |
| 81.96.49 ↔ Sonstige Rekonstruktion an Gelenken, Proximales Tibiofibulargelenk, sonstige | 81.96.7C ↔ Sonstige Rekonstruktion an Gelenken, sonstige Gelenke des Fusses, subchondrale Knocheneröffnung mit Einbringen eines azellulären Implantats, arthroskopisch |
| 81.96.4A ↔ Sonstige Rekonstruktion an Gelenken, Proximales Tibiofibulargelenk, Subchondrale Knocheneröffnung, arthroskopisch | 81.96.7D ↔ Sonstige Rekonstruktion an Gelenken, sonstige Gelenke des Fusses, subchondrale Knocheneröffnung mit Einbringen eines azellulären Implantats, offen chirurgisch |
| 81.96.4B ↔ Sonstige Rekonstruktion an Gelenken, Proximales Tibiofibulargelenk, Subchondrale Knocheneröffnung, offen chirurgisch | 81.96.80 ↔ Sonstige Rekonstruktion an anderen näher bezeichneten Gelenken, n.n.bez. |
| 81.96.4C ↔ Sonstige Rekonstruktion an Gelenken, Proximales Tibiofibulargelenk, Subchondrale Knocheneröffnung mit Einbringen eines azellulären Implantats, arthroskopisch | 81.96.81 ↔ Sonstige Rekonstruktion an anderen näher bezeichneten Gelenken, Refixation eines osteochondralen Fragmentes, arthroskopisch |

| | |
|--|---|
| 81.96.82 ↔ Sonstige Rekonstruktion an anderen näher bezeichneten Gelenken, Refixation eines osteochondralen Fragmentes, offen chirurgisch | 81.99.18 ↔ Arthroskopische Revision eines Gelenkes, Hüftgelenk |
| 81.96.89 ↔ Sonstige Rekonstruktion an anderen näher bezeichneten Gelenken, sonstige | 81.99.1A ↔ Arthroskopische Revision eines Gelenkes, Kniegelenk |
| 81.96.8A ↔ Sonstige Rekonstruktion an anderen näher bezeichneten Gelenken, subchondrale Knocheneröffnung, arthroskopisch | 81.99.1B ↔ Arthroskopische Revision eines Gelenkes, Proximales Tibiofibulargelenk |
| 81.96.8B ↔ Sonstige Rekonstruktion an anderen näher bezeichneten Gelenken, subchondrale Knocheneröffnung, offen chirurgisch | 81.99.1C ↔ Arthroskopische Revision eines Gelenkes, Oberes Sprunggelenk |
| 81.96.8C ↔ Sonstige Rekonstruktion an anderen näher bezeichneten Gelenken, subchondrale Knocheneröffnung mit Einbringen eines azellulären Implantats, arthroskopisch | 81.99.1D ↔ Arthroskopische Revision eines Gelenkes, Unteres Sprunggelenk |
| 81.96.8D ↔ Sonstige Rekonstruktion an anderen näher bezeichneten Gelenken, subchondrale Knocheneröffnung mit Einbringen eines azellulären Implantats, offen chirurgisch | 81.99.1E ↔ Arthroskopische Revision eines Gelenkes, Fuss- und Zehengelenk sonstige |
| 81.96.92 ↔ Sonstige gelenkrekonstruktive und gelenkplastische Eingriffe, Refixation am Kapselbandapparat anderer Gelenke | 81.99.1F ↔ Arthroskopische Revision eines Gelenkes, Metatarsophalangealgelenk |
| 81.96.93 ↔ Sonstige gelenkrekonstruktive und gelenkplastische Eingriffe, Implantation/Entfernung eines Kollagenmeniskus | 81.99.1G ↔ Arthroskopische Revision eines Gelenkes, Zehengelenk |
| 81.96.94 ↔ Sonstige gelenkrekonstruktive und gelenkplastische Eingriffe, Implantation/Entfernung eines Kollagenmeniskus, arthroskopisch | 81.99.21 ↔ Offen chirurgische Revision eines Gelenkes, Humeroglenoidalgelenk |
| 81.96.95 ↔ Sonstige gelenkrekonstruktive und gelenkplastische Eingriffe Implantation einer Endoprothese an Gelenken der oberen Extremität, sonstige | 81.99.22 ↔ Offen chirurgische Revision eines Gelenkes, Akromioklavikulargelenk |
| 81.96.97 ↔ Sonstige gelenkrekonstruktive und gelenkplastische Eingriffe, Komplexe Erstimplantation und Wechseloperation einer Gelenkendoprothese in Verbindung mit Knochenersatz und dem Ersatz benachbarter Gelenke | 81.99.23 ↔ Offen chirurgische Revision eines Gelenkes, Sternoklavikulargelenk |
| 81.96.98 ↔ Sonstige gelenkrekonstruktive und gelenkplastische Eingriffe, Resektionsarthroplastik am Handgelenk | 81.99.24 ↔ Offen chirurgische Revision eines Gelenkes, Ellenbogen |
| 81.96.9A ↔ Sonstige gelenkrekonstruktive und gelenkplastische Eingriffe, Resektionsarthroplastik an Gelenken des Fusses | 81.99.25 ↔ Offen chirurgische Revision eines Gelenkes, Handgelenk |
| 81.96.9B ↔ Sonstige gelenkrekonstruktive und gelenkplastische Eingriffe, sonstige gelenkplastische Eingriffe | 81.99.26 ↔ Offen chirurgische Revision eines Gelenkes, Iliosakralgelenk |
| 81.97.10 ↔ Revision einer Gelenkprothese an der oberen Extremität, ohne Wechsel | 81.99.27 ↔ Offen chirurgische Revision eines Gelenkes, Symphyse |
| 81.97.13 ↔ Revision und Wechsel einer Totalprothese des Ellenbogengelenks | 81.99.28 ↔ Offen chirurgische Revision eines Gelenkes, Hüftgelenk |
| 81.97.14 ↔ Revision und Wechsel einer Radiuskopfprothese | 81.99.29 ↔ Offen chirurgische Revision eines Gelenkes, sonstige |
| 81.97.15 ↔ Revision und Wechsel einer Handgelenkendoprothese | 81.99.2A ↔ Offen chirurgische Revision eines Gelenkes, Kniegelenk |
| 81.97.16 ↔ Revision und Wechsel einer Daumensattelgelenkendoprothese | 81.99.2B ↔ Offen chirurgische Revision eines Gelenkes, Proximales Tibiofibulargelenk |
| 81.97.17 ↔ Revision und Wechsel einer sonstigen Fingergelenkendoprothese | 81.99.2C ↔ Offen chirurgische Revision eines Gelenkes, Oberes Sprunggelenk |
| 81.97.21 ↔ Revision ohne Ersatz, Schultergelenk, Totalendoprothese | 81.99.2D ↔ Offen chirurgische Revision eines Gelenkes, Unteres Sprunggelenk |
| 81.97.22 ↔ Revision ohne Ersatz, Schultergelenk, Teilprothese | 81.99.2E ↔ Offen chirurgische Revision eines Gelenkes, Fuss- und Zehengelenk sonstige |
| 81.99.11 ↔ Arthroskopische Revision eines Gelenkes, Humeroglenoidalgelenk | 81.99.2F ↔ Offen chirurgische Revision eines Gelenkes, Metatarsophalangealgelenk |
| 81.99.12 ↔ Arthroskopische Revision eines Gelenkes, Akromioklavikulargelenk | 81.99.2G ↔ Offen chirurgische Revision eines Gelenkes, Zehengelenk |
| 81.99.13 ↔ Arthroskopische Revision eines Gelenkes, Sternoklavikulargelenk | 81.99.31 ↔ Arthroskopische Operation am Gelenkknorpel, Humeroglenoidalgelenk |
| 81.99.14 ↔ Arthroskopische Revision eines Gelenkes, Ellenbogen | 81.99.32 ↔ Arthroskopische Operation am Gelenkknorpel, Akromioklavikulargelenk |
| 81.99.15 ↔ Arthroskopische Revision eines Gelenkes, Handgelenk | 81.99.33 ↔ Arthroskopische Operation am Gelenkknorpel, Sternoklavikulargelenk |
| 81.99.16 ↔ Arthroskopische Revision eines Gelenkes, Iliosakralgelenk | 81.99.34 ↔ Arthroskopische Operation am Gelenkknorpel, Ellenbogen |
| 81.99.17 ↔ Arthroskopische Revision eines Gelenkes, Symphyse | 81.99.35 ↔ Arthroskopische Operation am Gelenkknorpel, Handgelenk |
| | 81.99.36 ↔ Arthroskopische Operation am Gelenkknorpel, Iliosakralgelenk |
| | 81.99.37 ↔ Arthroskopische Operation am Gelenkknorpel, Symphyse |
| | 81.99.38 ↔ Arthroskopische Operation am Gelenkknorpel, Hüftgelenk |
| | 81.99.3A ↔ Arthroskopische Operation am Gelenkknorpel und an den Menisken, Kniegelenk |
| | 81.99.3B ↔ Arthroskopische Operation am Gelenkknorpel, Proximales Tibiofibulargelenk |
| | 81.99.3C ↔ Arthroskopische Operation am Gelenkknorpel, Oberes Sprunggelenk |
| | 81.99.3D ↔ Arthroskopische Operation am Gelenkknorpel, Unteres Sprunggelenk |

| | |
|--|---|
| 81.99.3E ↔ Arthroskopische Operation am Gelenkknorpel, Fuss- und Zehengelenk sonstige | 81.99.82 ↔ Sonstige arthroskopische Operationen an Gelenken und Gelenkstrukturen, Kniegelenk |
| 81.99.3F ↔ Arthroskopische Operation am Gelenkknorpel, Metatarsophalangealgelenk | 81.99.83 ↔ Sonstige arthroskopische Operationen an Gelenken und Gelenkstrukturen, oberes Sprunggelenk |
| 81.99.3G ↔ Arthroskopische Operation am Gelenkknorpel, Zehengelenk | 81.99.91 ↔ Sonstige offen chirurgische Operationen an Gelenken und Gelenkknorpel, Humeroglenoidalgelenk |
| 81.99.41 ↔ Offen chirurgische Operation am Gelenkknorpel, Humeroglenoidalgelenk | 81.99.92 ↔ Sonstige offen chirurgische Operationen an Gelenken und Gelenkknorpel, Akromioklavikulargelenk |
| 81.99.42 ↔ Offen chirurgische Operation am Gelenkknorpel, Akromioklavikulargelenk | 81.99.93 ↔ Sonstige offen chirurgische Operationen an Gelenken und Gelenkknorpel, Sternoklavikulargelenk |
| 81.99.43 ↔ Offen chirurgische Operation am Gelenkknorpel, Sternoklavikulargelenk | 81.99.94 ↔ Sonstige offen chirurgische Operationen an Gelenken und Gelenkknorpel, Ellenbogen |
| 81.99.44 ↔ Offen chirurgische Operation am Gelenkknorpel, Ellenbogen | 81.99.95 ↔ Sonstige offen chirurgische Operationen an Gelenken und Gelenkknorpel, proximales Radioulnargelenk |
| 81.99.45 ↔ Offen chirurgische Operation am Gelenkknorpel, Handgelenk | 81.99.96 ↔ Sonstige offen chirurgische Operationen an Gelenken und Gelenkknorpel, Handgelenk |
| 81.99.46 ↔ Offen chirurgische Operation am Gelenkknorpel, Iliosakralgelenk | 81.99.97 ↔ Sonstige offen chirurgische Operationen an Gelenken und Gelenkknorpel, Iliosakralgelenk |
| 81.99.47 ↔ Offen chirurgische Operation am Gelenkknorpel, Symphyse | 81.99.98 ↔ Sonstige offen chirurgische Operationen an Gelenken und Gelenkknorpel, Hüftgelenk |
| 81.99.48 ↔ Offen chirurgische Operation am Gelenkknorpel, Hüftgelenk | 81.99.9A ↔ Sonstige offen chirurgische Operationen an Gelenken und Gelenkknorpel, Proximales Tibiofibulargelenk |
| 81.99.49 ↔ Offen chirurgische Operation am Gelenkknorpel, sonstige | 81.99.9B ↔ Sonstige offen chirurgische Operationen an Gelenken und Gelenkknorpel, Oberes Sprunggelenk |
| 81.99.4A ↔ Offen chirurgische Operation am Gelenkknorpel und an den Menisken, Kniegelenk | 81.99.9C ↔ Sonstige offen chirurgische Operationen an Gelenken und Gelenkknorpel, unteres Sprunggelenk |
| 81.99.4B ↔ Offen chirurgische Operation am Gelenkknorpel, Proximales Tibiofibulargelenk | 81.99.9E ↔ Sonstige offen chirurgische Operationen an Gelenken und Gelenkknorpel, Fuss und Zehen, sonstige |
| 81.99.4C ↔ Offen chirurgische Operation am Gelenkknorpel, Oberes Sprunggelenk | 81.99.9F ↔ Sonstige offen chirurgische Operationen an Gelenken und Gelenkknorpel, Metatarsophalangealgelenk |
| 81.99.4D ↔ Offen chirurgische Operation am Gelenkknorpel, Unteres Sprunggelenk | 81.99.9G ↔ Sonstige offen chirurgische Operationen an Gelenken und Gelenkknorpel, Zehengelenk |
| 81.99.4E ↔ Offen chirurgische Operation am Gelenkknorpel, Fuss- und Zehengelenk sonstige | 81.9A.11 ↔ Knorpeltransplantation und Implantation von in-vitro hergestellten Gewebekulturen, Humeroglenoidalgelenk, arthroskopisch |
| 81.99.4F ↔ Offen chirurgische Operation am Gelenkknorpel, Metatarsophalangealgelenk | 81.9A.12 ↔ Knorpeltransplantation und Implantation von in-vitro hergestellten Gewebekulturen, Akromioklavikulargelenk, arthroskopisch |
| 81.99.4G ↔ Offen chirurgische Operation am Gelenkknorpel, Zehengelenk | 81.9A.13 ↔ Knorpeltransplantation und Implantation von in-vitro hergestellten Gewebekulturen, Sternoklavikulargelenk, arthroskopisch |
| 81.99.51 ↔ Arthrorise und Temporäre Fixation eines Gelenkes, Humeroglenoidalgelenk | 81.9A.14 ↔ Knorpeltransplantation und Implantation von in-vitro hergestellten Gewebekulturen, Ellenbogen, arthroskopisch |
| 81.99.52 ↔ Arthrorise und Temporäre Fixation eines Gelenkes, Akromioklavikulargelenk | 81.9A.16 ↔ Knorpeltransplantation und Implantation von in-vitro hergestellten Gewebekulturen, Handgelenk, arthroskopisch |
| 81.99.53 ↔ Arthrorise und Temporäre Fixation eines Gelenkes, Sternoklavikulargelenk | 81.9A.1A ↔ Knorpeltransplantation und Implantation von in-vitro hergestellten Gewebekulturen, Iliosakralgelenk, arthroskopisch |
| 81.99.54 ↔ Arthrorise und Temporäre Fixation eines Gelenkes, Ellenbogen | 81.9A.1B ↔ Knorpeltransplantation und Implantation von in-vitro hergestellten Gewebekulturen, Hüftgelenk, arthroskopisch |
| 81.99.55 ↔ Arthrorise und Temporäre Fixation eines Gelenkes, Handgelenk | 81.9A.1C ↔ Knorpeltransplantation und Implantation von in-vitro hergestellten Gewebekulturen, Kniegelenk, arthroskopisch |
| 81.99.56 ↔ Arthrorise und Temporäre Fixation eines Gelenkes, Iliosakralgelenk | 81.9A.1D ↔ Knorpeltransplantation und Implantation von in-vitro hergestellten Gewebekulturen, Proximales Tibiofibulargelenk, arthroskopisch |
| 81.99.57 ↔ Arthrorise und Temporäre Fixation eines Gelenkes, Symphyse | 81.9A.1E ↔ Knorpeltransplantation und Implantation von in-vitro hergestellten Gewebekulturen, oberes Sprunggelenk, arthroskopisch |
| 81.99.58 ↔ Arthrorise und Temporäre Fixation eines Gelenkes, Hüftgelenk | 81.9A.1F ↔ Knorpeltransplantation und Implantation von in-vitro hergestellten Gewebekulturen, unteres Sprunggelenk, arthroskopisch |
| 81.99.5A ↔ Arthrorise und Temporäre Fixation eines Gelenkes, Kniegelenk | |
| 81.99.5B ↔ Arthrorise und Temporäre Fixation eines Gelenkes, Proximales Tibiofibulargelenk | |
| 81.99.5C ↔ Arthrorise und Temporäre Fixation eines Gelenkes, Oberes Sprunggelenk | |
| 81.99.5D ↔ Arthrorise und Temporäre Fixation eines Gelenkes, Unteres Sprunggelenk | |
| 81.99.5E ↔ Arthrorise und Temporäre Fixation eines Gelenkes, Fuss und Zehen, sonstige | |
| 81.99.5F ↔ Arthrorise und Temporäre Fixation eines Gelenkes, Metatarsophalangealgelenk | |
| 81.99.5G ↔ Arthrorise und Temporäre Fixation eines Gelenkes, Zehengelenk | |
| 81.99.81 ↔ Sonstige arthroskopische Operationen an Gelenken und Gelenkstrukturen, Handgelenk | |

| | |
|--|--|
| 81.9A.1G ↔ Knorpeltransplantation und Implantation von in-vitro hergestellten Gewebekulturen, andere Tarsalgelenke und Tarsometatarsalgelenke, arthroskopisch | 82.19.10 ↔ Sonstige Durchtrennung von Weichteilen der Hand, Durchtrennung von Muskeln der Hand |
| 81.9A.1H ↔ Knorpeltransplantation und Implantation von in-vitro hergestellten Gewebekulturen, Metatarsophalangealgelenk, arthroskopisch | 82.19.99 ↔ Sonstige Durchtrennung von Weichteilen der Hand, sonstige |
| 81.9A.1I ↔ Knorpeltransplantation und Implantation von in-vitro hergestellten Gewebekulturen, Zehngelenk, arthroskopisch | 82.21 ↔ Exzision einer Läsion an einer Sehnenscheide der Hand |
| 81.9A.1J ↔ Knorpeltransplantation und Implantation von in-vitro hergestellten Gewebekulturen, sonstige Gelenke, arthroskopisch | 82.22 ↔ Exzision einer Läsion an einem Handmuskel |
| 81.9A.21 ↔ Knorpeltransplantation und Implantation von in-vitro hergestellten Gewebekulturen, Humeroglenoidalgelenk, offen chirurgisch | 82.31 ↔ Burssektomie an der Hand |
| 81.9A.22 ↔ Knorpeltransplantation und Implantation von in-vitro hergestellten Gewebekulturen, Akromioklavikulargelenk, offen chirurgisch | 82.32 ↔ Exzision einer Handsehne zur Transplantation |
| 81.9A.23 ↔ Knorpeltransplantation und Implantation von in-vitro hergestellten Gewebekulturen, Sternoklavikulargelenk, offen chirurgisch | 82.34 ↔ Exzision von Muskel oder Faszie der Hand zur Transplantation |
| 81.9A.24 ↔ Knorpeltransplantation und Implantation von in-vitro hergestellten Gewebekulturen, Ellenbogen, offen chirurgisch | 82.35.10 ↔ Fasziektomie der Hohlhand |
| 81.9A.26 ↔ Knorpeltransplantation und Implantation von in-vitro hergestellten Gewebekulturen, Handgelenk, offen chirurgisch | 82.35.11 ↔ Fasziektomie der Hand und Finger mit Neurolyse |
| 81.9A.2A ↔ Knorpeltransplantation und Implantation von in-vitro hergestellten Gewebekulturen, Iliosakralgelenk, offen chirurgisch | 82.35.12 ↔ Fasziektomie der Hand und Finger mit Neurolyse sowie Arteriolyse |
| 81.9A.2B ↔ Knorpeltransplantation und Implantation von in-vitro hergestellten Gewebekulturen, Hüftgelenk, offen chirurgisch | 82.35.13 ↔ Fasziektomie der Hand und Finger mit Arthrolyse |
| 81.9A.2C ↔ Knorpeltransplantation und Implantation von in-vitro hergestellten Gewebekulturen, Kniegelenk, offen chirurgisch | 82.35.99 ↔ Sonstige Fasziektomie der Hand, sonstige |
| 81.9A.2D ↔ Knorpeltransplantation und Implantation von in-vitro hergestellten Gewebekulturen, Proximales Tibiofibulargelenk, offen chirurgisch | 82.36 ↔ Sonstige Myektomie der Hand |
| 81.9A.2E ↔ Knorpeltransplantation und Implantation von in-vitro hergestellten Gewebekulturen, oberes Sprunggelenk, offen chirurgisch | 82.41 ↔ Naht an einer Sehnenscheide der Hand |
| 81.9A.2F ↔ Knorpeltransplantation und Implantation von in-vitro hergestellten Gewebekulturen, unteres Sprunggelenk, offen chirurgisch | 82.42 ↔ Sekundäre Naht an einer Beugesehne der Hand |
| 81.9A.2G ↔ Knorpeltransplantation und Implantation von in-vitro hergestellten Gewebekulturen, andere Tarsalgelenke und Tarsometatarsalgelenke, offen chirurgisch | 82.43 ↔ Sekundäre Naht an einer anderen Sehne der Hand |
| 81.9A.2H ↔ Knorpeltransplantation und Implantation von in-vitro hergestellten Gewebekulturen, Metatarsophalangealgelenk, offen chirurgisch | 82.44 ↔ Sonstige Naht an einer Beugesehne der Hand |
| 81.9A.2I ↔ Knorpeltransplantation und Implantation von in-vitro hergestellten Gewebekulturen, Zehngelenk, offen chirurgisch | 82.45 ↔ Sonstige Naht an einer anderen Sehne der Hand |
| 81.9A.2J ↔ Knorpeltransplantation und Implantation von in-vitro hergestellten Gewebekulturen, sonstige Gelenke, offen chirurgisch | 82.46.10 ↔ Naht an einer Faszie der Hand |
| 81.9A.5C ↔ Knorpeltransplantation mit OATS [osteoarticular transfer system]-Verfahren, Mosaikplastik, am Kniegelenk, arthroskopisch | 82.46.20 ↔ Naht an einem Muskel der Hand |
| 81.9A.6C ↔ Knorpeltransplantation mit OATS [osteoarticular transfer system]-Verfahren, Mosaikplastik, am Kniegelenk, offen chirurgisch | 82.46.99 ↔ Naht an Muskel oder Faszie der Hand, sonstige |
| 82.04 ↔ Inzision und Drainage von Palmar- oder Thenarraum | 82.51.11 ↔ Verlängerung einer Sehne der Hand |
| 82.09.10 ↔ Sonstige Inzision an den Weichteilen der Hand, Sehnenfachspaltung an der Hand | 82.51.12 ↔ Vorverlagerung einer Sehne der Hand |
| 82.11.10 ↔ Tenotomie der Hand, Handgelenk, perkutan | 82.52.11 ↔ Verkürzung einer Sehne der Hand |
| 82.11.11 ↔ Tenotomie der Hand, Finger, perkutan | 82.52.12 ↔ Rückverlagerung einer Sehne der Hand |
| 82.11.20 ↔ Tenotomie der Hand, offen chirurgisch | 82.53 ↔ Reinsertion einer Sehne der Hand |
| 82.11.99 ↔ Tenotomie der Hand, sonstige | 82.54 ↔ Reinsertion eines Muskels der Hand |
| 82.12 ↔ Fasziotomie der Hand | 82.55 ↔ Sonstige Längenänderung an Muskel oder Sehne der Hand |
| | 82.56 ↔ Sonstiger Transfer oder Transplantation einer Sehne der Hand |
| | 82.57.10 ↔ Sonstige Transposition einer Sehne der Hand, Transposition einer Beugesehne der Hand |
| | 82.57.99 ↔ Sonstige Transposition einer Sehne der Hand, sonstige |
| | 82.58 ↔ Sonstiger Transfer oder Transplantation eines Handmuskels |
| | 82.59 ↔ Sonstige Transposition eines Handmuskels |
| | 82.61 ↔ Pollizisation mit Übertragung von Nerven und Blutversorgung |
| | 82.69 ↔ Rekonstruktion des Daumens, sonstige |
| | 82.71 ↔ Rekonstruktion eines Ringbandes an der Hand |
| | 82.72.00 ↔ Plastische Operation an der Hand mit Muskel- oder Faszien-Transplantat, n.n.bez. |
| | 82.72.10 ↔ Plastische Operation mit Muskel- oder Faszien-Transplantat an einem Finger |
| | 82.72.11 ↔ Plastische Operation mit Muskel- oder Faszien-Transplantat an sonstigen Teilen der Hand |
| | 82.72.21 ↔ Transplantation eines sonstigen Lappentransplantates mit mikrovaskulärer Anastomosierung aus Muskel oder Faszie an der Hand |
| | 82.72.99 ↔ Plastische Operation an der Hand mit Muskel- oder Faszien-Transplantat, sonstiges |
| | 82.79 ↔ Plastische Operation an der Hand mit anderem Transplantat oder Implantat |
| | 82.81 ↔ Transfer eines Fingers, ausgenommen Daumen |
| | 82.82 ↔ Plastische Rekonstruktion einer Spalthand |
| | 82.83 ↔ Plastische Rekonstruktion bei Makrodaktylie |
| | 82.84 ↔ Plastische Rekonstruktion bei Mallet-Finger |
| | 82.85 ↔ Sonstige Tenodese an der Hand |
| | 82.86.10 ↔ Tenoplastik von Beugesehnen der Hand |
| | 82.86.11 ↔ Schaffung eines Transplantlagers für Sehnen an der Hand |
| | 82.86.12 ↔ Revision ohne Ersatz eines Sehnenimplantats an der Hand |

| | | | |
|------------|---|------------|--|
| 82.86.13 ↔ | Wechsel eines Sehnenimplantats an der Hand | 83.19.14 ↔ | Durchtrennung eines Muskels, Brustwand, Bauch und Rücken |
| 82.86.99 ↔ | Sonstige Tenoplastik an der Hand, sonstige | 83.19.15 ↔ | Durchtrennung eines Muskels, Leisten- und Genitalregion und Gesäss |
| 82.89.10 ↔ | Sehnenscheidenplastik an der Hand | 83.19.16 ↔ | Durchtrennung eines Muskels, Untere Extremität |
| 82.89.11 ↔ | Knöcherner Refixation von Bänder der Handwurzel und Mittelhand | 83.19.20 ↔ | Desinsertion von Muskel, Sehne und Faszie, Kopf und Hals |
| 82.89.12 ↔ | Knöcherner Refixation von sonstigen Bänder der Hand | 83.19.21 ↔ | Desinsertion von Muskel, Sehne und Faszie, Schulter und Axilla |
| 82.89.13 ↔ | Gelenkübergreifende Weichteildistraktion bei kongenitalen Anomalien der Hand | 83.19.22 ↔ | Desinsertion von Muskel, Sehne und Faszie, Oberarm und Ellenbogen |
| 82.89.14 ↔ | Radialisierung bei kongenitalen Anomalien der Hand | 83.19.23 ↔ | Desinsertion von Muskel, Sehne und Faszie, Unterarm |
| 82.89.15 ↔ | Resektion von Schnürringen mit plastischer Rekonstruktion bei kongenitalen Anomalien der Hand | 83.19.24 ↔ | Desinsertion von Muskel, Sehne und Faszie, Brustwand, Bauch und Rücken |
| 82.89.16 ↔ | Transfer einer Zehe als Fingersersatz | 83.19.25 ↔ | Desinsertion von Muskel, Sehne und Faszie, Leisten- und Genitalregion und Gesäss |
| 83.02.10 ↔ | Myotomie, Kopf und Hals | 83.19.26 ↔ | Desinsertion von Muskel, Sehne und Faszie, Untere Extremität |
| 83.02.11 ↔ | Myotomie, Schulter und Axilla | 83.31.10 ↔ | Exzision einer Läsion an einer Sehnenscheide, Kopf und Hals |
| 83.02.12 ↔ | Myotomie, Oberarm und Ellenbogen | 83.31.11 ↔ | Exzision einer Läsion an einer Sehnenscheide, Schulter und Axilla |
| 83.02.13 ↔ | Myotomie, Unterarm | 83.31.12 ↔ | Exzision einer Läsion an einer Sehnenscheide, Oberarm und Ellenbogen |
| 83.02.14 ↔ | Myotomie, Brustwand, Bauch und Rücken | 83.31.13 ↔ | Exzision einer Läsion an einer Sehnenscheide, Unterarm |
| 83.02.15 ↔ | Myotomie, Leisten- und Genitalregion und Gesäss | 83.31.14 ↔ | Exzision einer Läsion an einer Sehnenscheide, Brustwand, Bauch und Rücken |
| 83.02.16 ↔ | Myotomie, Untere Extremität | 83.31.15 ↔ | Exzision einer Läsion an einer Sehnenscheide, Leisten- und Genitalregion und Gesäss |
| 83.02.19 ↔ | Myotomie, Andere Lokalisation | 83.31.16 ↔ | Exzision einer Läsion an einer Sehnenscheide, Untere Extremität |
| 83.03.10 ↔ | Bursotomie, Kopf und Hals | 83.41 ↔ | Exzision einer Sehne zur Transplantation |
| 83.03.11 ↔ | Bursotomie, Schulter und Axilla | 83.43.10 ↔ | Entnahme eines myokutanen Lappens zur Transplantation |
| 83.03.12 ↔ | Bursotomie, Oberarm und Ellenbogen | 83.43.11 ↔ | Entnahme eines osteomyokutanen oder osteofasziokutanen Lappens zur Transplantation |
| 83.03.13 ↔ | Bursotomie, Unterarm | 83.43.12 ↔ | Entnahme eines sonstigen Lappentransplantates mit mikrovaskulärer Anastomosierung aus Muskel oder Faszie |
| 83.03.14 ↔ | Bursotomie, Brustwand, Bauch und Rücken | 83.43.99 ↔ | Exzision von Muskel oder Faszie zur Transplantation, sonstige |
| 83.03.15 ↔ | Bursotomie, Leisten- und Genitalregion und Gesäss | 83.44.10 ↔ | Sonstige Fasziektomie, Kopf und Hals |
| 83.03.16 ↔ | Bursotomie, Untere Extremität | 83.44.11 ↔ | Sonstige Fasziektomie, Schulter und Axilla |
| 83.03.19 ↔ | Bursotomie, Andere Lokalisation | 83.44.12 ↔ | Sonstige Fasziektomie, Oberarm und Ellenbogen |
| 83.09.10 ↔ | Fremdkörperentfernung aus Muskel, Sehne oder Faszie, Kopf und Hals | 83.44.13 ↔ | Sonstige Fasziektomie, Unterarm |
| 83.09.11 ↔ | Fremdkörperentfernung aus Muskel, Sehne oder Faszie, Schulter und Axilla | 83.44.14 ↔ | Sonstige Fasziektomie, Brustwand, Bauch und Rücken |
| 83.09.12 ↔ | Fremdkörperentfernung aus Muskel, Sehne oder Faszie, Oberarm und Ellenbogen | 83.44.15 ↔ | Sonstige Fasziektomie, Leisten- und Genitalregion und Gesäss |
| 83.09.13 ↔ | Fremdkörperentfernung aus Muskel, Sehne oder Faszie, Unterarm | 83.44.16 ↔ | Sonstige Fasziektomie, Untere Extremität |
| 83.09.14 ↔ | Fremdkörperentfernung aus Muskel, Sehne oder Faszie, Brustwand, Bauch und Rücken | 83.44.19 ↔ | Sonstige Fasziektomie, Andere Lokalisation |
| 83.09.15 ↔ | Fremdkörperentfernung aus Muskel, Sehne oder Faszie, Leisten- und Genitalregion und Gesäss | 83.49.10 ↔ | Exzision einer Sehnenscheide, Kopf und Hals |
| 83.09.16 ↔ | Fremdkörperentfernung aus Muskel, Sehne oder Faszie, Untere Extremität | 83.49.11 ↔ | Exzision einer Sehnenscheide, Schulter und Axilla |
| 83.09.19 ↔ | Fremdkörperentfernung aus Muskel, Sehne oder Faszie, Andere Lokalisation | 83.49.12 ↔ | Exzision einer Sehnenscheide, Oberarm und Ellenbogen |
| 83.11 ↔ | Tenotomie der Achillessehne | 83.49.13 ↔ | Exzision einer Sehnenscheide, Unterarm |
| 83.12 ↔ | Tenotomie der Hüft-Adduktoren | 83.49.14 ↔ | Exzision einer Sehnenscheide, Brustwand und Rücken |
| 83.13.10 ↔ | Inzision einer Sehne, Kopf und Hals | 83.49.15 ↔ | Exzision einer Sehnenscheide, Leisten- und Genitalregion und Gesäss |
| 83.13.11 ↔ | Inzision einer Sehne, Schulter und Axilla | 83.49.16 ↔ | Exzision einer Sehnenscheide, Untere Extremität |
| 83.13.12 ↔ | Inzision einer Sehne, Oberarm und Ellenbogen | 83.49.20 ↔ | Kompartimentresektion, Kopf und Hals |
| 83.13.13 ↔ | Inzision einer Sehne, Unterarm | 83.49.21 ↔ | Kompartimentresektion, Schulter und Axilla |
| 83.13.14 ↔ | Inzision einer Sehne, Brustwand, Bauch und Rücken | 83.49.22 ↔ | Kompartimentresektion, Oberarm und Ellenbogen |
| 83.13.15 ↔ | Inzision einer Sehne, Leisten- und Genitalregion und Gesäss | 83.49.23 ↔ | Kompartimentresektion, Unterarm |
| 83.13.16 ↔ | Inzision einer Sehne, Untere Extremität | 83.49.24 ↔ | Kompartimentresektion, Brustwand, Bauch und Rücken |
| 83.13.20 ↔ | Durchtrennung einer Sehne, Kopf und Hals | 83.49.25 ↔ | Kompartimentresektion, Leisten- und Genitalregion und Gesäss |
| 83.13.21 ↔ | Durchtrennung einer Sehne, Schulter und Axilla | | |
| 83.13.22 ↔ | Durchtrennung einer Sehne, Oberarm und Ellenbogen | | |
| 83.13.23 ↔ | Durchtrennung einer Sehne, Unterarm | | |
| 83.13.24 ↔ | Durchtrennung einer Sehne, Brustwand, Bauch und Rücken | | |
| 83.13.25 ↔ | Durchtrennung einer Sehne, Leisten- und Genitalregion und Gesäss | | |
| 83.13.26 ↔ | Durchtrennung einer Sehne, Untere Extremität | | |
| 83.19.10 ↔ | Durchtrennung eines Muskels, Kopf und Hals | | |
| 83.19.11 ↔ | Durchtrennung eines Muskels, Schulter und Axilla | | |
| 83.19.12 ↔ | Durchtrennung eines Muskels, Oberarm und Ellenbogen | | |
| 83.19.13 ↔ | Durchtrennung eines Muskels, Unterarm | | |

| | | | |
|------------|--|------------|---|
| 83.49.26 ↔ | Kompartimentresektion, Untere Extremität | 83.72.14 ↔ | Sehnenrückverlagerung, Brustwand, Bauch und Rücken |
| 83.49.29 ↔ | Kompartimentresektion, Andere Lokalisation | 83.72.15 ↔ | Sehnenrückverlagerung, Leisten- und Genitalregion und Gesäss |
| 83.49.30 ↔ | Sonstige Exzision von Weichteilen, Kopf und Hals | 83.72.16 ↔ | Sehnenrückverlagerung, Untere Extremität |
| 83.49.31 ↔ | Sonstige Exzision von Weichteilen, Schulter und Axilla | 83.73.10 ↔ | Reinsertion einer Sehne, Kopf und Hals |
| 83.49.32 ↔ | Sonstige Exzision von Weichteilen, Oberarm und Ellenbogen | 83.73.11 ↔ | Reinsertion einer Sehne, Schulter und Axilla |
| 83.49.33 ↔ | Sonstige Exzision von Weichteilen, Unterarm | 83.73.12 ↔ | Reinsertion einer Sehne, Oberarm und Ellenbogen |
| 83.49.34 ↔ | Sonstige Exzision von Weichteilen, Brustwand, Bauch und Rücken | 83.73.13 ↔ | Reinsertion einer Sehne, Unterarm |
| 83.49.35 ↔ | Sonstige Exzision von Weichteilen, Leisten- und Genitalregion und Gesäss | 83.73.14 ↔ | Reinsertion einer Sehne, Brustwand, Bauch und Rücken |
| 83.49.36 ↔ | Sonstige Exzision von Weichteilen, Untere Extremität | 83.73.15 ↔ | Reinsertion einer Sehne, Leisten- und Genitalregion und Gesäss |
| 83.49.39 ↔ | Sonstige Exzision von Weichteilen, Andere Lokalisation | 83.73.16 ↔ | Reinsertion einer Sehne, Untere Extremität |
| 83.5X.10 ↔ | Bursektomie, Kopf und Hals | 83.73.19 ↔ | Reinsertion einer Sehne, Andere Lokalisation |
| 83.5X.11 ↔ | Bursektomie, Schulter und Axilla | 83.74.10 ↔ | Reinsertion eines Muskels, Kopf und Hals |
| 83.5X.12 ↔ | Bursektomie, Oberarm und Ellenbogen | 83.74.11 ↔ | Reinsertion eines Muskels, Schulter und Axilla |
| 83.5X.13 ↔ | Bursektomie, Unterarm | 83.74.12 ↔ | Reinsertion eines Muskels, Oberarm und Ellenbogen |
| 83.5X.14 ↔ | Bursektomie, Brustwand, Bauch und Rücken | 83.74.13 ↔ | Reinsertion eines Muskels, Unterarm |
| 83.5X.15 ↔ | Bursektomie, Leisten- und Genitalregion und Gesäss | 83.74.14 ↔ | Reinsertion eines Muskels, Brustwand, Bauch und Rücken |
| 83.5X.16 ↔ | Bursektomie, Untere Extremität | 83.74.15 ↔ | Reinsertion eines Muskels, Leisten- und Genitalregion |
| 83.5X.19 ↔ | Bursektomie, Andere Lokalisation | 83.74.16 ↔ | Reinsertion eines Muskels, Untere Extremität |
| 83.61.10 ↔ | Naht einer Sehnscheide, Kopf und Hals | 83.74.19 ↔ | Reinsertion eines Muskels, Andere Lokalisation |
| 83.61.11 ↔ | Naht einer Sehnscheide, Schulter und Axilla | 83.76.10 ↔ | Sonstige Sehnentransposition, Kopf und Hals |
| 83.61.12 ↔ | Naht einer Sehnscheide, Oberarm und Ellenbogen | 83.76.11 ↔ | Sonstige Sehnentransposition, Schulter und Axilla |
| 83.61.13 ↔ | Naht einer Sehnscheide, Unterarm | 83.76.12 ↔ | Sonstige Sehnentransposition, Oberarm und Ellenbogen |
| 83.61.14 ↔ | Naht einer Sehnscheide, Brustwand, Bauch und Rücken | 83.76.13 ↔ | Sonstige Sehnentransposition, Unterarm |
| 83.61.15 ↔ | Naht einer Sehnscheide, Leisten- und Genitalregion und Gesäss | 83.76.14 ↔ | Sonstige Sehnentransposition, Brustwand und Rücken |
| 83.61.16 ↔ | Naht einer Sehnscheide, Untere Extremität | 83.76.15 ↔ | Sonstige Sehnentransposition, Leisten- und Genitalregion und Gesäss |
| 83.61.19 ↔ | Naht einer Sehnscheide, Andere Lokalisation | 83.76.16 ↔ | Sonstige Sehnentransposition, Untere Extremität |
| 83.62.10 ↔ | Sekundäre Naht einer Sehne, Kopf und Hals | 83.76.19 ↔ | Sonstige Sehnentransposition, Andere Lokalisation |
| 83.62.11 ↔ | Sekundäre Naht einer Sehne, Schulter und Axilla | 83.77.10 ↔ | Muskeltransfer oder -transplantation, Kopf und Hals |
| 83.62.12 ↔ | Sekundäre Naht einer Sehne, Oberarm und Ellenbogen | 83.77.11 ↔ | Muskeltransfer oder -transplantation, Schulter und Axilla |
| 83.62.13 ↔ | Sekundäre Naht einer Sehne, Unterarm | 83.77.12 ↔ | Muskeltransfer oder -transplantation, Oberarm und Ellenbogen |
| 83.62.14 ↔ | Sekundäre Naht einer Sehne, Brustwand, Bauch und Rücken | 83.77.13 ↔ | Muskeltransfer oder -transplantation, Unterarm |
| 83.62.15 ↔ | Sekundäre Naht einer Sehne, Leisten- und Genitalregion und Gesäss | 83.77.14 ↔ | Muskeltransfer oder -transplantation, Brustwand, Bauch und Rücken |
| 83.62.16 ↔ | Sekundäre Naht einer Sehne, Untere Extremität | 83.77.15 ↔ | Muskeltransfer oder -transplantation, Leisten- und Genitalregion und Gesäss |
| 83.62.19 ↔ | Sekundäre Naht einer Sehne, Andere Lokalisation | 83.77.16 ↔ | Muskeltransfer oder -transplantation, Untere Extremität |
| 83.64.10 ↔ | Sonstige Naht einer Sehne, Kopf und Hals | 83.77.19 ↔ | Muskeltransfer oder -transplantation, Andere Lokalisation |
| 83.64.11 ↔ | Sonstige Naht einer Sehne, Schulter und Axilla | 83.78.10 ↔ | Sehnentransfer, Kopf und Hals |
| 83.64.12 ↔ | Sonstige Naht einer Sehne, Oberarm und Ellenbogen | 83.78.11 ↔ | Sehnentransfer, Schulter und Axilla |
| 83.64.13 ↔ | Sonstige Naht einer Sehne, Unterarm | 83.78.12 ↔ | Sehnentransfer, Oberarm und Ellenbogen |
| 83.64.14 ↔ | Sonstige Naht einer Sehne, Brustwand, Bauch und Rücken | 83.78.13 ↔ | Sehnentransfer, Unterarm |
| 83.64.15 ↔ | Sonstige Naht einer Sehne, Leisten- und Genitalregion und Gesäss | 83.78.14 ↔ | Sehnentransfer, Brustwand, Bauch und Rücken |
| 83.64.16 ↔ | Sonstige Naht einer Sehne, Untere Extremität | 83.78.15 ↔ | Sehnentransfer, Leisten- und Genitalregion und Gesäss |
| 83.64.19 ↔ | Sonstige Naht einer Sehne, Andere Lokalisation | 83.78.16 ↔ | Sehnentransfer, untere Extremität |
| 83.71.10 ↔ | Sehnenverlagerung, Kopf und Hals | 83.78.19 ↔ | Sehnentransfer, andere Lokalisation |
| 83.71.11 ↔ | Sehnenverlagerung, Schulter und Axilla | 83.79 ↔ | Sonstige Muskeltransposition |
| 83.71.12 ↔ | Sehnenverlagerung, Oberarm und Ellenbogen | 83.81.10 ↔ | Sehnentransplantation, Kopf und Hals |
| 83.71.13 ↔ | Sehnenverlagerung, Unterarm | 83.81.11 ↔ | Sehnentransplantation, Schulter und Axilla |
| 83.71.14 ↔ | Sehnenverlagerung, Brustwand, Bauch und Rücken | 83.81.12 ↔ | Sehnentransplantation, Oberarm und Ellenbogen |
| 83.71.15 ↔ | Sehnenverlagerung, Leisten- und Genitalregion und Gesäss | 83.81.13 ↔ | Sehnentransplantation, Unterarm |
| 83.71.16 ↔ | Sehnenverlagerung, Untere Extremität | 83.81.14 ↔ | Sehnentransplantation, Brustwand, Bauch und Rücken |
| 83.71.19 ↔ | Sehnenverlagerung, Andere Lokalisation | 83.81.15 ↔ | Sehnentransplantation, Leisten- und Genitalregion und Gesäss |
| 83.71.99 ↔ | Sehnenverlagerung, sonstige | 83.81.16 ↔ | Sehnentransplantation, Untere Extremität |
| 83.72.10 ↔ | Sehnenrückverlagerung, Kopf und Hals | 83.81.19 ↔ | Sehnentransplantation, Andere Lokalisation |
| 83.72.11 ↔ | Sehnenrückverlagerung, Schulter und Axilla | 83.82.10 ↔ | Faszientransplantation, Kopf und Hals |
| 83.72.12 ↔ | Sehnenrückverlagerung, Oberarm und Ellenbogen | | |
| 83.72.13 ↔ | Sehnenrückverlagerung, Unterarm | | |

| | |
|---|---|
| 83.82.11 ↔ Faszientransplantation, Schulter und Axilla | 83.82.47 ↔ Transplantation eines sonstigen Lappentransplantates mit mikrovaskulärer Anastomosierung aus Muskel oder Faszie, Andere Lokalisation |
| 83.82.12 ↔ Faszientransplantation, Oberarm und Ellenbogen | 83.83 ↔ Plastische Rekonstruktion eines Ringbandes |
| 83.82.13 ↔ Faszientransplantation, Unterarm | 83.84 ↔ Lösung eines Klumpfußes, n.a.klass. |
| 83.82.14 ↔ Faszientransplantation, Brustwand, Bauch und Rücken | 83.85.10 ↔ Verlängerung von Muskel oder Sehne, Kopf und Hals |
| 83.82.15 ↔ Faszientransplantation, Leisten- und Genitalregion und Gesäss | 83.85.11 ↔ Verlängerung von Muskel oder Sehne, Schulter und Axilla |
| 83.82.16 ↔ Faszientransplantation, Untere Extremität | 83.85.12 ↔ Verlängerung von Muskel oder Sehne, Oberarm und Ellenbogen |
| 83.82.19 ↔ Faszientransplantation, Andere Lokalisation | 83.85.13 ↔ Verlängerung von Muskel oder Sehne, Unterarm |
| 83.82.20 ↔ Transplantation eines lokalen Muskel- oder Faszienlappens, Kopf und Hals | 83.85.14 ↔ Verlängerung von Muskel oder Sehne, Brustwand, Bauch und Rücken |
| 83.82.21 ↔ Transplantation eines lokalen Muskel- oder Faszienlappens, Schulter und Axilla | 83.85.15 ↔ Verlängerung von Muskel oder Sehne, Leisten- und Genitalregion und Gesäss |
| 83.82.22 ↔ Transplantation eines lokalen Muskel- oder Faszienlappens, Oberarm und Ellenbogen | 83.85.16 ↔ Verlängerung von Muskel oder Sehne, Untere Extremität |
| 83.82.23 ↔ Transplantation eines lokalen Muskel- oder Faszienlappens, Unterarm | 83.85.19 ↔ Verlängerung von Muskel oder Sehne, Andere Lokalisation |
| 83.82.24 ↔ Transplantation eines lokalen Muskel- oder Faszienlappens, Brustwand, Bauch und Rücken | 83.85.20 ↔ Verkürzung von Muskel oder Sehne, Kopf und Hals |
| 83.82.25 ↔ Transplantation eines lokalen Muskel- oder Faszienlappens, Leisten- und Genitalregion und Gesäss | 83.85.21 ↔ Verkürzung von Muskel oder Sehne, Schulter und Axilla |
| 83.82.26 ↔ Transplantation eines lokalen Muskel- oder Faszienlappens, Untere Extremität | 83.85.22 ↔ Verkürzung von Muskel oder Sehne, Oberarm und Ellenbogen |
| 83.82.29 ↔ Transplantation eines lokalen Muskel- oder Faszienlappens, Andere Lokalisation | 83.85.23 ↔ Verkürzung von Muskel oder Sehne, Unterarm |
| 83.82.30 ↔ Transplantation eines osteomyokutanen oder osteofasziokutanen Lappens, Kopf und Hals | 83.85.24 ↔ Verkürzung von Muskel oder Sehne, Brustwand, Bauch und Rücken |
| 83.82.31 ↔ Transplantation eines osteomyokutanen oder osteofasziokutanen Lappens, Schulter und Axilla | 83.85.25 ↔ Verkürzung von Muskel oder Sehne, Leisten- und Genitalregion und Gesäss |
| 83.82.32 ↔ Transplantation eines osteomyokutanen oder osteofasziokutanen Lappens, Oberarm und Ellenbogen | 83.85.26 ↔ Verkürzung von Muskel oder Sehne, Untere Extremität |
| 83.82.33 ↔ Transplantation eines osteomyokutanen oder osteofasziokutanen Lappens, Unterarm | 83.85.29 ↔ Verkürzung von Muskel oder Sehne, Andere Lokalisation |
| 83.82.34 ↔ Transplantation eines osteomyokutanen oder osteofasziokutanen Lappens, Brustwand, Bauch und Rücken | 83.86 ↔ Quadrizepssehnen-Rekonstruktion |
| 83.82.35 ↔ Transplantation eines osteomyokutanen oder osteofasziokutanen Lappens, Leisten- und Genitalregion und Gesäss | 83.87.10 ↔ Muskelplastik, Kopf und Hals |
| 83.82.36 ↔ Transplantation eines osteomyokutanen oder osteofasziokutanen Lappens, Untere Extremität | 83.87.11 ↔ Muskelplastik, Schulter und Axilla |
| 83.82.39 ↔ Transplantation eines osteomyokutanen oder osteofasziokutanen Lappens, Andere Lokalisation | 83.87.12 ↔ Muskelplastik, Oberarm und Ellenbogen |
| 83.82.40 ↔ Transplantation eines sonstigen Lappentransplantates mit mikrovaskulärer Anastomosierung aus Muskel oder Faszie, Kopf und Hals | 83.87.13 ↔ Muskelplastik, Unterarm |
| 83.82.41 ↔ Transplantation eines sonstigen Lappentransplantates mit mikrovaskulärer Anastomosierung aus Muskel oder Faszie, Schulter und Axilla | 83.87.14 ↔ Muskelplastik, Brustwand, Bauch und Rücken |
| 83.82.42 ↔ Transplantation eines sonstigen Lappentransplantates mit mikrovaskulärer Anastomosierung aus Muskel oder Faszie, Oberarm und Ellenbogen | 83.87.15 ↔ Muskelplastik, Leisten- und Genitalregion und Gesäss |
| 83.82.43 ↔ Transplantation eines sonstigen Lappentransplantates mit mikrovaskulärer Anastomosierung aus Muskel oder Faszie, Unterarm | 83.87.16 ↔ Muskelplastik, Untere Extremität |
| 83.82.44 ↔ Transplantation eines sonstigen Lappentransplantates mit mikrovaskulärer Anastomosierung aus Muskel oder Faszie, Brustwand, Bauch und Rücken | 83.88.10 ↔ Augmentation einer Sehne, Kopf und Hals |
| 83.82.45 ↔ Transplantation eines sonstigen Lappentransplantates mit mikrovaskulärer Anastomosierung aus Muskel oder Faszie, Leisten- und Genitalregion und Gesäss | 83.88.11 ↔ Augmentation einer Sehne, Schulter und Axilla |
| 83.82.46 ↔ Transplantation eines sonstigen Lappentransplantates mit mikrovaskulärer Anastomosierung aus Muskel oder Faszie, Untere Extremität | 83.88.12 ↔ Augmentation einer Sehne, Oberarm und Ellenbogen |
| | 83.88.13 ↔ Augmentation einer Sehne, Unterarm |
| | 83.88.14 ↔ Augmentation einer Sehne, Brustwand, Bauch und Rücken |
| | 83.88.15 ↔ Augmentation einer Sehne, Leisten- und Genitalregion und Gesäss |
| | 83.88.16 ↔ Augmentation einer Sehne, Untere Extremität |
| | 83.88.19 ↔ Augmentation einer Sehne, Andere Lokalisation |
| | 83.88.20 ↔ Sehnersatzplastik, Kopf und Hals |
| | 83.88.21 ↔ Sehnersatzplastik, Schulter und Axilla |
| | 83.88.22 ↔ Sehnersatzplastik, Oberarm und Ellenbogen |
| | 83.88.23 ↔ Sehnersatzplastik, Unterarm |
| | 83.88.24 ↔ Sehnersatzplastik, Brustwand, Bauch und Rücken |
| | 83.88.25 ↔ Sehnersatzplastik, Leisten- und Genitalregion und Gesäss |
| | 83.88.26 ↔ Sehnersatzplastik, Untere Extremität |
| | 83.88.29 ↔ Sehnersatzplastik, Andere Lokalisation |
| | 83.88.30 ↔ Schaffung eines Sehnenstransplantatlagers, Kopf und Hals |
| | 83.88.31 ↔ Schaffung eines Sehnenstransplantatlagers, Schulter und Axilla |
| | 83.88.32 ↔ Schaffung eines Sehnenstransplantatlagers, Oberarm und Ellenbogen |
| | 83.88.33 ↔ Schaffung eines Sehnenstransplantatlagers, Unterarm |
| | 83.88.34 ↔ Schaffung eines Sehnenstransplantatlagers, Brustwand, Bauch und Rücken |

| | |
|---|---|
| 83.88.35 ↔ Schaffung eines Sehnentransplantatlagers, Leisten- und Genitalregion und Gesäss | 83.8A.30 ↔ Revision von einer sonstigen Lappenplastik mit mikrovaskulärer Anastomosierung aus Muskel oder Faszie, Kopf und Hals |
| 83.88.36 ↔ Schaffung eines Sehnentransplantatlagers, Untere Extremität | 83.8A.31 ↔ Revision von einer sonstigen Lappenplastik mit mikrovaskulärer Anastomosierung aus Muskel oder Faszie, Schulter und Axilla |
| 83.88.39 ↔ Schaffung eines Sehnentransplantatlagers, Andere Lokalisation | 83.8A.32 ↔ Revision von einer sonstigen Lappenplastik mit mikrovaskulärer Anastomosierung aus Muskel oder Faszie, Oberarm und Ellenbogen |
| 83.88.40 ↔ Tenodese, Kopf und Hals | 83.8A.33 ↔ Revision von einer sonstigen Lappenplastik mit mikrovaskulärer Anastomosierung aus Muskel oder Faszie, Unterarm |
| 83.88.41 ↔ Tenodese, Schulter und Axilla | 83.8A.34 ↔ Revision von einer sonstigen Lappenplastik mit mikrovaskulärer Anastomosierung aus Muskel oder Faszie, Brustwand, Bauch und Rücken |
| 83.88.42 ↔ Tenodese, Oberarm und Ellenbogen | 83.8A.35 ↔ Revision von einer sonstigen Lappenplastik mit mikrovaskulärer Anastomosierung aus Muskel oder Faszie, Leisten- und Genitalregion und Gesäss |
| 83.88.43 ↔ Tenodese, Unterarm | 83.8A.36 ↔ Revision von einer sonstigen Lappenplastik mit mikrovaskulärer Anastomosierung aus Muskel oder Faszie, Untere Extremität |
| 83.88.44 ↔ Tenodese, Brustwand, Bauch und Rücken | 83.8A.39 ↔ Revision von einer sonstigen Lappenplastik mit mikrovaskulärer Anastomosierung aus Muskel oder Faszie, andere Lokalisation |
| 83.88.45 ↔ Tenodese, Leisten- und Genitalregion und Gesäss | 83.91.10 ↔ Lösung von Adhäsionen von Muskel, Sehne, Faszie und Bursa, Kopf und Hals |
| 83.88.46 ↔ Tenodese, Untere Extremität | 83.91.11 ↔ Lösung von Adhäsionen von Muskel, Sehne, Faszie und Bursa, Schulter und Axilla |
| 83.88.49 ↔ Tenodese, Andere Lokalisation | 83.91.12 ↔ Lösung von Adhäsionen von Muskel, Sehne, Faszie und Bursa, Oberarm und Ellenbogen |
| 83.88.90 ↔ Sonstige plastische Operationen an der Sehne, Kopf und Hals | 83.91.13 ↔ Lösung von Adhäsionen von Muskel, Sehne, Faszie und Bursa, Unterarm |
| 83.88.91 ↔ Sonstige plastische Operationen an der Sehne, Schulter und Axilla | 83.91.14 ↔ Lösung von Adhäsionen von Muskel, Sehne, Faszie und Bursa, Brustwand, Bauch und Rücken |
| 83.88.92 ↔ Sonstige plastische Operationen an der Sehne, Oberarm und Ellenbogen | 83.91.15 ↔ Lösung von Adhäsionen von Muskel, Sehne, Faszie und Bursa, Leisten- und Genitalregion und Gesäss |
| 83.88.93 ↔ Sonstige plastische Operationen an der Sehne, Unterarm | 83.91.16 ↔ Lösung von Adhäsionen von Muskel, Sehne, Faszie und Bursa, Untere Extremität |
| 83.88.94 ↔ Sonstige plastische Operationen an der Sehne, Brustwand, Bauch und Rücken | 83.99.10 ↔ Andere Operationen an Sehnen, Kopf und Hals |
| 83.88.95 ↔ Sonstige plastische Operationen an der Sehne, Leisten- und Genitalregion und Gesäss | 83.99.11 ↔ Andere Operationen an Sehnen, Schulter und Axilla |
| 83.88.96 ↔ Sonstige plastische Operationen an der Sehne, Untere Extremität | 83.99.12 ↔ Andere Operationen an Sehnen, Oberarm und Ellenbogen |
| 83.89.10 ↔ Verlängerung, Verkürzung und Doppelung einer Faszie, Kopf und Hals | 83.99.13 ↔ Andere Operationen an Sehnen, Unterarm |
| 83.89.11 ↔ Verlängerung, Verkürzung und Doppelung einer Faszie, Schulter und Axilla | 83.99.14 ↔ Andere Operationen an Sehnen, Brustwand, Bauch und Rücken |
| 83.89.12 ↔ Verlängerung, Verkürzung und Doppelung einer Faszie, Oberarm und Ellenbogen | 83.99.15 ↔ Andere Operationen an Sehnen, Leisten- und Genitalregion und Gesäss |
| 83.89.13 ↔ Verlängerung, Verkürzung und Doppelung einer Faszie, Unterarm | 83.99.16 ↔ Andere Operationen an Sehnen, Untere Extremität |
| 83.89.14 ↔ Verlängerung, Verkürzung und Doppelung einer Faszie, Brustwand, Bauch und Rücken | 83.99.20 ↔ Andere Operationen an Muskel, Faszie und Bursa, Kopf und Hals |
| 83.89.15 ↔ Verlängerung, Verkürzung und Doppelung einer Faszie, Leisten- und Genitalregion und Gesäss | 83.99.21 ↔ Andere Operationen an Muskel, Faszie und Bursa, Schulter und Axilla |
| 83.89.16 ↔ Verlängerung, Verkürzung und Doppelung einer Faszie, Untere Extremität | 83.99.22 ↔ Andere Operationen an Muskel, Faszie und Bursa, Oberarm und Ellenbogen |
| 83.89.20 ↔ Deckung eines Defekts an einer Faszie, Kopf und Hals | 83.99.23 ↔ Andere Operationen an Muskel, Faszie und Bursa, Unterarm |
| 83.89.21 ↔ Deckung eines Defekts an einer Faszie, Schulter und Axilla | 83.99.24 ↔ Andere Operationen an Muskel, Faszie und Bursa, Brustwand, Bauch und Rücken |
| 83.89.22 ↔ Deckung eines Defekts an einer Faszie, Oberarm und Ellenbogen | 83.99.25 ↔ Andere Operationen an Muskel, Faszie und Bursa, Leisten- und Genitalregion und Gesäss |
| 83.89.23 ↔ Deckung eines Defekts an einer Faszie, Unterarm | 83.99.26 ↔ Andere Operationen an Muskel, Faszie und Bursa, Untere Extremität |
| 83.89.24 ↔ Deckung eines Defekts an einer Faszie, Brustwand, Bauch und Rücken | 83.99.30 ↔ Revision ohne Ersatz eines Skelettmuskelstimulators |
| 83.89.25 ↔ Deckung eines Defekts an einer Faszie, Leisten- und Genitalregion und Gesäss | 84.00 ↔ Amputation an der oberen Extremität, n.n.bez. |
| 83.89.26 ↔ Deckung eines Defekts an einer Faszie, untere Extremität | 84.01 ↔ Amputation und Exartikulation an einem Finger (ausgenommen am Daumen) |
| 83.89.90 ↔ Sonstige plastische Operationen an der Faszie, Kopf und Hals | 84.02 ↔ Amputation und Exartikulation am Daumen |
| 83.89.91 ↔ Sonstige plastische Operationen an der Faszie, Schulter und Axilla | 84.03.00 ↔ Hand-Amputation, n.n.bez. |
| 83.89.92 ↔ Sonstige plastische Operationen an der Faszie, Oberarm und Ellenbogen | 84.03.10 ↔ Komplette Hand-Amputation an Handwurzel oder Mittelhand |
| 83.89.93 ↔ Sonstige plastische Operationen an der Faszie, Unterarm | 84.03.99 ↔ Hand-Amputation, sonstige |
| 83.89.94 ↔ Sonstige plastische Operationen an der Faszie, Brustwand, Bauch und Rücken | |
| 83.89.95 ↔ Sonstige plastische Operationen an der Faszie, Leisten- und Genitalregion und Gesäss | |
| 83.89.96 ↔ Sonstige plastische Operationen an der Faszie, Untere Extremität | |

| | | | |
|------------|--|------------|--|
| 84.04 ↔ | Handgelenks-Exartikulation | 85.6 ↔ | Mastopexie |
| 84.05 ↔ | Vorderarm-Amputation | 85.A0 ↔ | Mastektomie, n.n.bez. |
| 84.06 ↔ | Ellenbogen-Exartikulation | 85.A1 ↔ | Partielle Mastektomie |
| 84.07 ↔ | Oberarm-Amputation | 85.A2.11 ↔ | Hautsparende Mastektomie mit kompletter Resektion des Drüsengewebes, ohne weitere Massnahmen |
| 84.08 ↔ | Schultergelenk-Exartikulation | 85.A2.12 ↔ | Hautsparende Mastektomie mit kompletter Resektion des Drüsengewebes, mit Straffung des Hautmantels |
| 84.09 ↔ | Interthorakoskopuläre Amputation | 85.A3.11 ↔ | Brustwarzenerhaltende Mastektomie mit kompletter Resektion des Drüsengewebes, ohne weitere Massnahmen |
| 84.10 ↔ | Amputation der unteren Extremität, n.n.bez. | 85.A3.12 ↔ | Brustwarzenerhaltende Mastektomie mit kompletter Resektion des Drüsengewebes, mit Straffung des Hautmantels |
| 84.11 ↔ | Zehenamputation | 85.A4 ↔ | Einfache Mastektomie |
| 84.12 ↔ | Amputation durch Fuss | 85.A5 ↔ | Modifizierte radikale Mastektomie |
| 84.13 ↔ | Exartikulation im Sprunggelenk | 85.A6.11 ↔ | Radikale Mastektomie ohne Brustwandteilresektion |
| 84.14 ↔ | Transmalleoläre Amputation im Sprunggelenk | 85.A6.12 ↔ | Radikale Mastektomie mit Brustwandteilresektion |
| 84.15 ↔ | Sonstige Unterschenkel-Amputation | 85.A7 ↔ | Erweiterte radikale Mastektomie |
| 84.16 ↔ | Knie-Exartikulation | 85.A8 ↔ | Mastektomie bei Gynäkomastie |
| 84.17 ↔ | Oberschenkel-Amputation | 85.A9 ↔ | Mastektomie, sonstige |
| 84.18 ↔ | Hüft-Exartikulation | 85.B ↔ | Mammareduktionsplastik |
| 84.19 ↔ | Abdominopelvine Amputation | 85.D1 ↔ | Intramammäre Injektion zur Augmentation |
| 84.20 ↔ | Replantation einer Extremität, n.n.bez. | 85.D2 ↔ | Prothesenimplantation an der Mamma zur Augmentation |
| 84.21 ↔ | Daumen-Replantation | 85.D9 ↔ | Augmentationsmammoplastik, sonstige |
| 84.22 ↔ | Finger-Replantation (ausser Daumen) | 85.E0 ↔ | Prothesenimplantation an der Mamma, n.n.bez. |
| 84.23.00 ↔ | Replantation von Vorderarm, Handgelenk oder Hand, n.n.bez. | 85.E1 ↔ | Prothesenimplantation an der Mamma, zur primären Rekonstruktion |
| 84.23.10 ↔ | Replantation von Vorderarm | 85.E2 ↔ | Prothesenimplantation an der Mamma, zur sekundären Rekonstruktion |
| 84.23.12 ↔ | Replantation von der Mittelhand | 85.E9 ↔ | Prothesenimplantation an der Mamma, sonstige |
| 84.23.13 ↔ | Replantation vom Handgelenk | 85.F1 ↔ | Revision ohne Ersatz eines Mammaimplantats |
| 84.23.99 ↔ | Replantation von Vorderarm, Handgelenk oder Hand, sonstige | 85.F2.00 ↔ | Entfernung eines Mammaimplantats, n.n.bez. |
| 84.24.00 ↔ | Replantation im Ellenbogenbereich oder Oberarm, n.n.bez. | 85.F2.09 ↔ | Entfernung eines Mammaimplantats, sonstige |
| 84.24.11 ↔ | Replantation im Ellenbogenbereich | 85.F2.11 ↔ | Entfernung eines Mammaimplantats, mit Kapsulotomie |
| 84.24.12 ↔ | Replantation vom Oberarm | 85.F2.12 ↔ | Entfernung eines Mammaimplantats, mit Kapsulektomie |
| 84.24.99 ↔ | Replantation im Ellenbogenbereich oder Oberarm, sonstige | 85.G1 ↔ | Naht an der Brustwarze (nach Verletzung) |
| 84.25 ↔ | Zehen-Replantation | 85.G2 ↔ | Transposition einer Brustwarze |
| 84.26 ↔ | Fuss-Replantation | 85.G4.12 ↔ | Plastische Rekonstruktion der Brustwarze mit lokalem Lappen |
| 84.27.11 ↔ | Replantation im Kniebereich | 85.G5.12 ↔ | Plastische Rekonstruktion des Warzenhofs mit lokalem Lappen |
| 84.27.12 ↔ | Replantation vom Unterschenkel | 85.H1 ↔ | Autologe Vollhauttransplantation an die Mamma |
| 84.27.99 ↔ | Replantation von Unterschenkel oder Sprunggelenk, sonstige | 85.H2 ↔ | Autologe Spalthauttransplantation an die Mamma |
| 84.28 ↔ | Oberschenkel-Replantation | 85.I1 ↔ | Lappenplastik an Haut und Subkutangewebe der Mamma |
| 84.29 ↔ | Replantation einer Extremität, sonstige | 85.I2 ↔ | Gestielte Lappenplastik an Haut und Subkutangewebe der Mamma |
| 84.3X.00 ↔ | Revision eines Amputationsstumpfes, n.n.bez. | 85.J1 ↔ | Temporäre Weichteildeckung an der Mamma |
| 84.3X.10 ↔ | Revision eines Amputationsstumpfes, Schulter- und Oberarmregion | 85.J2 ↔ | Einsetzen eines Gewebeexpanders in die Mamma |
| 84.3X.11 ↔ | Revision eines Amputationsstumpfes, Unterarmregion | 85.K0 ↔ | Plastische Operationen an der Mamma, n.n.bez. |
| 84.3X.12 ↔ | Revision eines Amputationsstumpfes, Handregion | 85.K3.09 ↔ | Plastische Rekonstruktion an der Mamma mit freiem Haut-Muskel-Lappen mit mikrovaskulärer Anastomosierung, sonstige |
| 84.3X.13 ↔ | Revision eines Amputationsstumpfes, untere Extremität | 85.K3.11 ↔ | Mammoplastik mit freiem Haut-Muskel-Transplantat |
| 84.3X.19 ↔ | Revision eines Amputationsstumpfes, andere Lokalisation | 85.K3.12 ↔ | Mammoplastik mit muskulokutaner Gracilis-Lappenplastik |
| 84.3X.99 ↔ | Revision eines Amputationsstumpfes, sonstige | 85.K4.09 ↔ | Plastische Rekonstruktion der Mamma mit freiem Haut-Fett-Lappen mit mikrovaskulärer Anastomosierung, sonstige |
| 84.53.00 ↔ | Implantation von interner Verlängerungsvorrichtung der Extremitäten mit kinetischer Traktion, n.n.bez. | 85.K4.11 ↔ | Mammoplastik mit Deep inferior epigastric perforator flap [DIEP] |
| 84.53.10 ↔ | Implantation eines nicht motorisierten internen Verlängerungs- oder Knochentransportsystem | 85.K4.12 ↔ | Mammoplastik mit Superficial inferior epigastric artery flap [SIEA] |
| 84.53.11 ↔ | Implantation eines motorisierten internen Verlängerungs- oder Knochentransportsystem | 85.K4.13 ↔ | Mammoplastik mit Superior gluteal artery perforator flap [S-GAP] |
| 84.53.99 ↔ | Implantation von interner Verlängerungsvorrichtung der Extremitäten mit kinetischer Traktion, sonstige | | |
| 84.54 ↔ | Implantation von sonstiger internen Verlängerungsvorrichtung der Extremitäten | | |
| 84.92 ↔ | Trennung von eineiigen siamesischen Zwillingen | | |
| 84.93 ↔ | Trennung von zweieiigen siamesischen Zwillingen | | |
| 84.99.14 ↔ | Borggreve-Plastik | | |
| 84.99.31 ↔ | Transplantation von Vorderarm, Handgelenk oder Hand | | |
| 85.24 ↔ | Exzision von ektopischem Mammagewebe | | |
| 85.25 ↔ | Exzision einer Brustwarze | | |
| 85.2C.12 ↔ | Chirurgisches Débridement an der Mamma durch Exzision in lokaler Infiltrationsanästhesie, Regional- oder Allgemeinanästhesie, grossflächig | | |

| | | | |
|------------|--|------------|---|
| 85.K4.14 ↔ | Mammoplastik mit Inferior gluteal artery perforator flap [I-GAP] | 86.42.15 ↔ | Radikale und grossflächige Exzision von Läsion oder Gewebe an Haut und Subkutangewebe, mit primärem Wundverschluss, an Unterarm |
| 85.K4.15 ↔ | Mammoplastik mit Profunda Artery Perforator Flap [PAP] | 86.42.16 ↔ | Radikale und grossflächige Exzision von Läsion oder Gewebe an Haut und Subkutangewebe, mit primärem Wundverschluss, an der Hand |
| 85.K5 ↔ | Mammoplastik mit gestieltem Haut-Muskel-Transplantat (myokutaner Lappen) | 86.42.17 ↔ | Radikale und grossflächige Exzision von Läsion oder Gewebe an Haut und Subkutangewebe, mit primärem Wundverschluss, an Brustwand und Rücken |
| 85.K6.13 ↔ | Revision von Haut-Muskel- und Haut-Fett-Lappenplastiken an der Mamma, mit Neuanlage und Korrektur der Gefässanastomose | 86.42.18 ↔ | Radikale und grossflächige Exzision von Läsion oder Gewebe an Haut und Subkutangewebe, mit primärem Wundverschluss, an Bauchregion und Leiste |
| 85.K9 ↔ | Plastische Operationen an der Mamma, sonstige | 86.42.1A ↔ | Radikale und grossflächige Exzision von Läsion oder Gewebe an Haut und Subkutangewebe, mit primärem Wundverschluss, am Gesäss |
| 86.2A.31 ↔ | Chirurgisches Débridement, grosser Ausdehnung, am Kopf | 86.42.1B ↔ | Radikale und grossflächige Exzision von Läsion oder Gewebe an Haut und Subkutangewebe, mit primärem Wundverschluss, an Oberschenkel und Knie |
| 86.2A.36 ↔ | Chirurgisches Débridement, grosser Ausdehnung, an der Hand | 86.42.1C ↔ | Radikale und grossflächige Exzision von Läsion oder Gewebe an Haut und Subkutangewebe, mit primärem Wundverschluss, an Unterschenkel |
| 86.2A.3D ↔ | Chirurgisches Débridement, grosser Ausdehnung, am Fuss | 86.42.1D ↔ | Radikale und grossflächige Exzision von Läsion oder Gewebe an Haut und Subkutangewebe, mit primärem Wundverschluss, am Fuss |
| 86.2A.3E ↔ | Chirurgisches Débridement, grosser Ausdehnung, an anderer Lokalisation | 86.43.11 ↔ | Radikale und grossflächige Exzision von Läsion oder Gewebe an Haut und Subkutangewebe, mit plastischer Deckung, am Kopf |
| 86.41.11 ↔ | Radikale und grossflächige Exzision von Läsion oder Gewebe an Haut und Subkutangewebe, ohne primären Wundverschluss, am Kopf | 86.43.12 ↔ | Radikale und grossflächige Exzision von Läsion oder Gewebe an Haut und Subkutangewebe, mit plastischer Deckung, am Hals |
| 86.41.12 ↔ | Radikale und grossflächige Exzision von Läsion oder Gewebe an Haut und Subkutangewebe, ohne primären Wundverschluss, am Hals | 86.43.13 ↔ | Radikale und grossflächige Exzision von Läsion oder Gewebe an Haut und Subkutangewebe, mit plastischer Deckung, an Schulter und Axilla |
| 86.41.13 ↔ | Radikale und grossflächige Exzision von Läsion oder Gewebe an Haut und Subkutangewebe, ohne primären Wundverschluss, an Schulter und Axilla | 86.43.14 ↔ | Radikale und grossflächige Exzision von Läsion oder Gewebe an Haut und Subkutangewebe, mit plastischer Deckung, an Oberarm und Ellenbogen |
| 86.41.14 ↔ | Radikale und grossflächige Exzision von Läsion oder Gewebe an Haut und Subkutangewebe, ohne primären Wundverschluss, an Oberarm und Ellenbogen | 86.43.15 ↔ | Radikale und grossflächige Exzision von Läsion oder Gewebe an Haut und Subkutangewebe, mit plastischer Deckung, an Unterarm |
| 86.41.15 ↔ | Radikale und grossflächige Exzision von Läsion oder Gewebe an Haut und Subkutangewebe, ohne primären Wundverschluss, an Unterarm | 86.43.16 ↔ | Radikale und grossflächige Exzision von Läsion oder Gewebe an Haut und Subkutangewebe, mit plastischer Deckung, an der Hand |
| 86.41.16 ↔ | Radikale und grossflächige Exzision von Läsion oder Gewebe an Haut und Subkutangewebe, ohne primären Wundverschluss, an der Hand | 86.43.17 ↔ | Radikale und grossflächige Exzision von Läsion oder Gewebe an Haut und Subkutangewebe, mit plastischer Deckung, an Brustwand und Rücken |
| 86.41.17 ↔ | Radikale und grossflächige Exzision von Läsion oder Gewebe an Haut und Subkutangewebe, ohne primären Wundverschluss, an Brustwand und Rücken | 86.43.18 ↔ | Radikale und grossflächige Exzision von Läsion oder Gewebe an Haut und Subkutangewebe, mit plastischer Deckung, an Bauchregion und Leiste |
| 86.41.18 ↔ | Radikale und grossflächige Exzision von Läsion oder Gewebe an Haut und Subkutangewebe, ohne primären Wundverschluss, an Bauchregion und Leiste | 86.43.1A ↔ | Radikale und grossflächige Exzision von Läsion oder Gewebe an Haut und Subkutangewebe, mit plastischer Deckung, am Gesäss |
| 86.41.1A ↔ | Radikale und grossflächige Exzision von Läsion oder Gewebe an Haut und Subkutangewebe, ohne primären Wundverschluss, am Gesäss | 86.43.1B ↔ | Radikale und grossflächige Exzision von Läsion oder Gewebe an Haut und Subkutangewebe, mit plastischer Deckung, an Oberschenkel und Knie |
| 86.41.1B ↔ | Radikale und grossflächige Exzision von Läsion oder Gewebe an Haut und Subkutangewebe, ohne primären Wundverschluss, an Oberschenkel und Knie | 86.43.1C ↔ | Radikale und grossflächige Exzision von Läsion oder Gewebe an Haut und Subkutangewebe, mit plastischer Deckung, an Unterschenkel |
| 86.41.1C ↔ | Radikale und grossflächige Exzision von Läsion oder Gewebe an Haut und Subkutangewebe, ohne primären Wundverschluss, an Unterschenkel | 86.43.1D ↔ | Radikale und grossflächige Exzision von Läsion oder Gewebe an Haut und Subkutangewebe, mit plastischer Deckung, am Fuss |
| 86.41.1D ↔ | Radikale und grossflächige Exzision von Läsion oder Gewebe an Haut und Subkutangewebe, ohne primären Wundverschluss, am Fuss | 86.6A.11 ↔ | Autologe Vollhauttransplantation, kleinflächig, am Kopf |
| 86.42.11 ↔ | Radikale und grossflächige Exzision von Läsion oder Gewebe an Haut und Subkutangewebe, mit primärem Wundverschluss, am Kopf | 86.6A.12 ↔ | Autologe Vollhauttransplantation, kleinflächig, am Hals |
| 86.42.12 ↔ | Radikale und grossflächige Exzision von Läsion oder Gewebe an Haut und Subkutangewebe, mit primärem Wundverschluss, am Hals | 86.6A.13 ↔ | Autologe Vollhauttransplantation, kleinflächig, an Schulter und Axilla |
| 86.42.13 ↔ | Radikale und grossflächige Exzision von Läsion oder Gewebe an Haut und Subkutangewebe, mit primärem Wundverschluss, an Schulter und Axilla | 86.6A.14 ↔ | Autologe Vollhauttransplantation, kleinflächig, an Oberarm und Ellenbogen |
| 86.42.14 ↔ | Radikale und grossflächige Exzision von Läsion oder Gewebe an Haut und Subkutangewebe, mit primärem Wundverschluss, an Oberarm und Ellenbogen | | |

- 06
- 86.6A.15 ↔ Autologe Vollhauttransplantation, kleinflächig, am Unterarm
- 86.6A.16 ↔ Autologe Vollhauttransplantation, kleinflächig, an der Hand
- 86.6A.17 ↔ Autologe Vollhauttransplantation, kleinflächig, an Brustwand und Rücken
- 86.6A.18 ↔ Autologe Vollhauttransplantation, kleinflächig, an Bauchregion und Leiste
- 86.6A.1A ↔ Autologe Vollhauttransplantation, kleinflächig, am Gesäss
- 86.6A.1B ↔ Autologe Vollhauttransplantation, kleinflächig, an Oberschenkel und Knie
- 86.6A.1C ↔ Autologe Vollhauttransplantation, kleinflächig, am Unterschenkel
- 86.6A.1D ↔ Autologe Vollhauttransplantation, kleinflächig, am Fuss
- 86.6A.21 ↔ Autologe Vollhauttransplantation, grossflächig, am Kopf
- 86.6A.22 ↔ Autologe Vollhauttransplantation, grossflächig, am Hals
- 86.6A.23 ↔ Autologe Vollhauttransplantation, grossflächig, an Schulter und Axilla
- 86.6A.24 ↔ Autologe Vollhauttransplantation, grossflächig, an Oberarm und Ellenbogen
- 86.6A.25 ↔ Autologe Vollhauttransplantation, grossflächig, am Unterarm
- 86.6A.26 ↔ Autologe Vollhauttransplantation, grossflächig, an der Hand
- 86.6A.27 ↔ Autologe Vollhauttransplantation, grossflächig, an Brustwand und Rücken
- 86.6A.28 ↔ Autologe Vollhauttransplantation, grossflächig, an Bauchregion und Leiste
- 86.6A.2A ↔ Autologe Vollhauttransplantation, grossflächig, am Gesäss
- 86.6A.2B ↔ Autologe Vollhauttransplantation, grossflächig, an Oberschenkel und Knie
- 86.6A.2C ↔ Autologe Vollhauttransplantation, grossflächig, am Unterschenkel
- 86.6A.2D ↔ Autologe Vollhauttransplantation, grossflächig, am Fuss
- 86.6B.11 ↔ Autologe Spalthauttransplantation, kleinflächig, am Kopf
- 86.6B.12 ↔ Autologe Spalthauttransplantation, kleinflächig, am Hals
- 86.6B.13 ↔ Autologe Spalthauttransplantation, kleinflächig, an Schulter und Axilla
- 86.6B.14 ↔ Autologe Spalthauttransplantation, kleinflächig, an Oberarm und Ellenbogen
- 86.6B.15 ↔ Autologe Spalthauttransplantation, kleinflächig, am Unterarm
- 86.6B.16 ↔ Autologe Spalthauttransplantation, kleinflächig, an der Hand
- 86.6B.17 ↔ Autologe Spalthauttransplantation, kleinflächig, an Brustwand und Rücken
- 86.6B.18 ↔ Autologe Spalthauttransplantation, kleinflächig, an Bauchregion und Leiste
- 86.6B.1A ↔ Autologe Spalthauttransplantation, kleinflächig, am Gesäss
- 86.6B.1B ↔ Autologe Spalthauttransplantation, kleinflächig, an Oberschenkel und Knie
- 86.6B.1C ↔ Autologe Spalthauttransplantation, kleinflächig, am Unterschenkel
- 86.6B.1D ↔ Autologe Spalthauttransplantation, kleinflächig, am Fuss
- 86.6B.21 ↔ Autologe Spalthauttransplantation, grossflächig, am Kopf
- 86.6B.22 ↔ Autologe Spalthauttransplantation, grossflächig, am Hals
- 86.6B.23 ↔ Autologe Spalthauttransplantation, grossflächig, an Schulter und Axilla
- 86.6B.24 ↔ Autologe Spalthauttransplantation, grossflächig, an Oberarm und Ellenbogen
- 86.6B.25 ↔ Autologe Spalthauttransplantation, grossflächig, am Unterarm
- 86.6B.26 ↔ Autologe Spalthauttransplantation, grossflächig, an der Hand
- 86.6B.27 ↔ Autologe Spalthauttransplantation, grossflächig, an Brustwand und Rücken
- 86.6B.28 ↔ Autologe Spalthauttransplantation, grossflächig, an Bauchregion und Leiste
- 86.6B.2A ↔ Autologe Spalthauttransplantation, grossflächig, am Gesäss
- 86.6B.2B ↔ Autologe Spalthauttransplantation, grossflächig, an Oberschenkel und Knie
- 86.6B.2C ↔ Autologe Spalthauttransplantation, grossflächig, am Unterschenkel
- 86.6B.2D ↔ Autologe Spalthauttransplantation, grossflächig, am Fuss
- 86.6D.11 ↔ Revision einer freien Hauttransplantation und eines permanenten Hautersatzes, am Kopf
- 86.6D.16 ↔ Revision einer freien Hauttransplantation und eines permanenten Hautersatzes, an der Hand
- 86.6D.1D ↔ Revision einer freien Hauttransplantation und eines permanenten Hautersatzes, am Fuss
- 86.6D.1E ↔ Revision einer freien Hauttransplantation und eines permanenten Hautersatzes, an anderer Lokalisation
- 86.7A.31 ↔ Verschiebe-Rotationsplastik, kleinflächig, am Kopf
- 86.7A.36 ↔ Verschiebe-Rotationsplastik, kleinflächig, an der Hand
- 86.7A.3D ↔ Verschiebe-Rotationsplastik, kleinflächig, am Fuss
- 86.7A.3E ↔ Verschiebe-Rotationsplastik, kleinflächig, an anderer Lokalisation
- 86.7A.41 ↔ Verschiebe-Rotationsplastik, grossflächig, am Kopf
- 86.7A.46 ↔ Verschiebe-Rotationsplastik, grossflächig, an der Hand
- 86.7A.4D ↔ Verschiebe-Rotationsplastik, grossflächig, am Fuss
- 86.7A.4E ↔ Verschiebe-Rotationsplastik, grossflächig, an anderer Lokalisation
- 86.7A.51 ↔ Transpositionsplastik (VY), kleinflächig, am Kopf
- 86.7A.56 ↔ Transpositionsplastik (VY), kleinflächig, an der Hand
- 86.7A.5D ↔ Transpositionsplastik (VY), kleinflächig, am Fuss
- 86.7A.5E ↔ Transpositionsplastik (VY), kleinflächig, an anderer Lokalisation
- 86.7A.61 ↔ Transpositionsplastik (VY), grossflächig, am Kopf
- 86.7A.66 ↔ Transpositionsplastik (VY), grossflächig, an der Hand
- 86.7A.6D ↔ Transpositionsplastik (VY), grossflächig, am Fuss
- 86.7A.6E ↔ Transpositionsplastik (VY), grossflächig, an anderer Lokalisation
- 86.7A.71 ↔ Insellappenplastik, kleinflächig, am Kopf
- 86.7A.76 ↔ Insellappenplastik, kleinflächig, an der Hand
- 86.7A.7D ↔ Insellappenplastik, kleinflächig, am Fuss
- 86.7A.7E ↔ Insellappenplastik, kleinflächig, an anderer Lokalisation
- 86.7A.81 ↔ Insellappenplastik, grossflächig, am Kopf
- 86.7A.86 ↔ Insellappenplastik, grossflächig, an der Hand
- 86.7A.8D ↔ Insellappenplastik, grossflächig, am Fuss
- 86.7A.8E ↔ Insellappenplastik, grossflächig, an anderer Lokalisation
- 86.7A.B6 ↔ Z-Plastik, grossflächig, an der Hand
- 86.7A.D6 ↔ W-Plastik, grossflächig, an der Hand
- 86.7B.11 ↔ Gestielte regionale Lappenplastik, am Kopf
- 86.7B.12 ↔ Gestielte regionale Lappenplastik, am Hals
- 86.7B.13 ↔ Gestielte regionale Lappenplastik, an Schulter und Axilla
- 86.7B.14 ↔ Gestielte regionale Lappenplastik, an Oberarm und Ellenbogen
- 86.7B.15 ↔ Gestielte regionale Lappenplastik, am Unterarm
- 86.7B.16 ↔ Gestielte regionale Lappenplastik, an der Hand
- 86.7B.17 ↔ Gestielte regionale Lappenplastik, an Brustwand und Rücken

| | |
|--|--|
| 86.7B.18 ↔ Gestielte regionale Lappenplastik, an Bauchregion und Leiste | 86.82 ↔ Rhytidektomie am Gesicht |
| 86.7B.1A ↔ Gestielte regionale Lappenplastik, am Gesäss | 86.83.11 ↔ Gewebereduktionsplastik an Kopf und Hals |
| 86.7B.1B ↔ Gestielte regionale Lappenplastik, an Oberschenkel und Knie | 86.83.12 ↔ Gewebereduktionsplastik an Schulter und Oberarm |
| 86.7B.1C ↔ Gestielte regionale Lappenplastik, am Unterschenkel | 86.83.13 ↔ Gewebereduktionsplastik an Unterarm |
| 86.7B.1D ↔ Gestielte regionale Lappenplastik, am Fuss | 86.83.14 ↔ Gewebereduktionsplastik an Hand |
| 86.7C.11 ↔ Gestielte Fernlappenplastik, am Kopf | 86.83.1A ↔ Gewebereduktionsplastik am Bauch |
| 86.7C.12 ↔ Gestielte Fernlappenplastik, am Hals | 86.83.1B ↔ Gewebereduktionsplastik an Rücken oder Flanke |
| 86.7C.13 ↔ Gestielte Fernlappenplastik, an Schulter und Axilla | 86.83.1C ↔ Gewebereduktionsplastik gleichzeitig Bauch, Flanke sowie Rücken |
| 86.7C.14 ↔ Gestielte Fernlappenplastik, an Oberarm und Ellenbogen | 86.83.1D ↔ Gewebereduktionsplastik an der Leisten- und Genitalregion |
| 86.7C.15 ↔ Gestielte Fernlappenplastik, am Unterarm | 86.83.1E ↔ Gewebereduktionsplastik am Gesäss |
| 86.7C.16 ↔ Gestielte Fernlappenplastik, an der Hand | 86.83.1F ↔ Gewebereduktionsplastik an Oberschenkel |
| 86.7C.17 ↔ Gestielte Fernlappenplastik, an Brustwand und Rücken | 86.83.1G ↔ Gewebereduktionsplastik an Unterschenkel und Fuss |
| 86.7C.18 ↔ Gestielte Fernlappenplastik, an Bauchregion und Leiste | 86.85.30 ↔ Trennung einer kompletten Syndaktylie mit Verschiebeplastik, Kuppenplastik oder Seitenbandrekonstruktion, der Hand |
| 86.7C.1A ↔ Gestielte Fernlappenplastik, am Gesäss | 86.85.40 ↔ Trennung einer kompletten Syndaktylie mit Verschiebeplastik, Kuppenplastik oder Seitenbandrekonstruktion, des Fusses |
| 86.7C.1B ↔ Gestielte Fernlappenplastik, an Oberschenkel und Knie | 86.85.50 ↔ Resektion gedoppelter Anteile bei Syndaktylie oder Polydaktylie mit Gelenkrekonstruktion, der Hand |
| 86.7C.1C ↔ Gestielte Fernlappenplastik, am Unterschenkel | 86.85.60 ↔ Resektion gedoppelter Anteile bei Syndaktylie oder Polydaktylie mit Gelenkrekonstruktion, des Fusses |
| 86.7C.1D ↔ Gestielte Fernlappenplastik, am Fuss | 86.85.70 ↔ Korrektur einer Polysyndaktylie durch Fusion gedoppelter Anteile, der Hand |
| 86.7D.11 ↔ Plastik mit freiem Lappen mit mikrovasculärer Anastomosierung, am Kopf | 86.85.80 ↔ Korrektur einer Polysyndaktylie durch Fusion gedoppelter Anteile, des Fusses |
| 86.7D.12 ↔ Plastik mit freiem Lappen mit mikrovasculärer Anastomosierung, am Hals | 86.88.D1 ↔ Temporäre Weichteildeckung durch alloplastisches Material, grossflächig, am Kopf |
| 86.7D.13 ↔ Plastik mit freiem Lappen mit mikrovasculärer Anastomosierung, an Schulter und Axilla | 86.88.D6 ↔ Temporäre Weichteildeckung durch alloplastisches Material, grossflächig, an der Hand |
| 86.7D.14 ↔ Plastik mit freiem Lappen mit mikrovasculärer Anastomosierung, an Oberarm und Ellenbogen | 86.88.DD ↔ Temporäre Weichteildeckung durch alloplastisches Material, grossflächig, am Fuss |
| 86.7D.15 ↔ Plastik mit freiem Lappen mit mikrovasculärer Anastomosierung, am Unterarm | 86.88.DE ↔ Temporäre Weichteildeckung durch alloplastisches Material, grossflächig, an anderer Lokalisation |
| 86.7D.16 ↔ Plastik mit freiem Lappen mit mikrovasculärer Anastomosierung, an der Hand | 86.88.F1 ↔ Temporäre Weichteildeckung mittels allogener Haut, grossflächig, am Kopf |
| 86.7D.17 ↔ Plastik mit freiem Lappen mit mikrovasculärer Anastomosierung, an Brustwand und Rücken | 86.88.F6 ↔ Temporäre Weichteildeckung mittels allogener Haut, grossflächig, an der Hand |
| 86.7D.18 ↔ Plastik mit freiem Lappen mit mikrovasculärer Anastomosierung, an Bauchregion und Leiste | 86.88.FD ↔ Temporäre Weichteildeckung mittels allogener Haut, grossflächig, am Fuss |
| 86.7D.1A ↔ Plastik mit freiem Lappen mit mikrovasculärer Anastomosierung, am Gesäss | 86.88.FE ↔ Temporäre Weichteildeckung mittels allogener Haut, grossflächig, an anderer Lokalisation |
| 86.7D.1B ↔ Plastik mit freiem Lappen mit mikrovasculärer Anastomosierung, an Oberschenkel und Knie | 86.88.H1 ↔ Temporäre Weichteildeckung mittels xenogener Haut, grossflächig, am Kopf |
| 86.7D.1C ↔ Plastik mit freiem Lappen mit mikrovasculärer Anastomosierung, am Unterschenkel | 86.88.H6 ↔ Temporäre Weichteildeckung mittels xenogener Haut, grossflächig, an der Hand |
| 86.7D.1D ↔ Plastik mit freiem Lappen mit mikrovasculärer Anastomosierung, am Fuss | 86.88.HD ↔ Temporäre Weichteildeckung mittels xenogener Haut, grossflächig, am Fuss |
| 86.7E.21 ↔ Revision von gestielter regionaler Lappenplastik, am Kopf | 86.88.HE ↔ Temporäre Weichteildeckung mittels xenogener Haut, grossflächig, an anderer Lokalisation |
| 86.7E.26 ↔ Revision von gestielter regionaler Lappenplastik, an der Hand | 86.8A.11 ↔ Weichteildeckung und Hautersatz mittels kultivierten Keratinozyten mit Applikation als Blatt, kleinflächig, am Kopf |
| 86.7E.2D ↔ Revision von gestielter regionaler Lappenplastik, am Fuss | 86.8A.16 ↔ Weichteildeckung und Hautersatz mittels kultivierten Keratinozyten mit Applikation als Blatt, kleinflächig, an der Hand |
| 86.7E.2E ↔ Revision von gestielter regionaler Lappenplastik, an anderer Lokalisation | 86.8A.1D ↔ Weichteildeckung und Hautersatz mittels kultivierten Keratinozyten mit Applikation als Blatt, kleinflächig, am Fuss |
| 86.7E.31 ↔ Revision von gestielter Fernlappenplastik, am Kopf | 86.8A.1E ↔ Weichteildeckung und Hautersatz mittels kultivierten Keratinozyten mit Applikation als Blatt, kleinflächig, an anderer Lokalisation |
| 86.7E.36 ↔ Revision von gestielter Fernlappenplastik, an der Hand | 86.8A.21 ↔ Weichteildeckung und Hautersatz mittels kultivierten Keratinozyten mit Applikation als Blatt, grossflächig, am Kopf |
| 86.7E.3D ↔ Revision von gestielter Fernlappenplastik, am Fuss | 86.8A.26 ↔ Weichteildeckung und Hautersatz mittels kultivierten Keratinozyten mit Applikation als Blatt, grossflächig, an der Hand |
| 86.7E.3E ↔ Revision von gestielter Fernlappenplastik, an anderer Lokalisation | |
| 86.7E.41 ↔ Revision von einer Plastik mit freien Lappen mit mikrovasculärer Anastomosierung, am Kopf | |
| 86.7E.46 ↔ Revision von einer Plastik mit freien Lappen mit mikrovasculärer Anastomosierung, an der Hand | |
| 86.7E.4D ↔ Revision von einer Plastik mit freien Lappen mit mikrovasculärer Anastomosierung, am Fuss | |
| 86.7E.4E ↔ Revision von einer Plastik mit freien Lappen mit mikrovasculärer Anastomosierung, an anderer Lokalisation | |
| 86.81 ↔ Straffungsoperation am Gesicht | |

- 86.8A.2D ↔ Weichteildeckung und Hautersatz mittels kultivierten Keratinozyten mit Applikation als Blatt, grossflächig, am Fuss
- 86.8A.2E ↔ Weichteildeckung und Hautersatz mittels kultivierten Keratinozyten mit Applikation als Blatt, grossflächig, an anderer Lokalisation
- 86.8A.31 ↔ Weichteildeckung und Hautersatz mittels Applikation von Zellsuspension (Sprühtherapie) von autologen kultivierten Keratinozyten und Fibroblasten, kleinflächig, am Kopf
- 86.8A.36 ↔ Weichteildeckung und Hautersatz mittels Applikation von Zellsuspension (Sprühtherapie) von autologen kultivierten Keratinozyten und Fibroblasten, kleinflächig, an der Hand
- 86.8A.3D ↔ Weichteildeckung und Hautersatz mittels Applikation von Zellsuspension (Sprühtherapie) von autologen kultivierten Keratinozyten und Fibroblasten, kleinflächig, am Fuss
- 86.8A.3E ↔ Weichteildeckung und Hautersatz mittels Applikation von Zellsuspension (Sprühtherapie) von autologen kultivierten Keratinozyten und Fibroblasten, kleinflächig, an anderer Lokalisation
- 86.8A.41 ↔ Weichteildeckung und Hautersatz mittels Applikation von Zellsuspension (Sprühtherapie) von autologen kultivierten Keratinozyten und Fibroblasten, grossflächig, am Kopf
- 86.8A.46 ↔ Weichteildeckung und Hautersatz mittels Applikation von Zellsuspension (Sprühtherapie) von autologen kultivierten Keratinozyten und Fibroblasten, grossflächig, an der Hand
- 86.8A.4D ↔ Weichteildeckung und Hautersatz mittels Applikation von Zellsuspension (Sprühtherapie) von autologen kultivierten Keratinozyten und Fibroblasten, grossflächig, am Fuss
- 86.8A.4E ↔ Weichteildeckung und Hautersatz mittels Applikation von Zellsuspension (Sprühtherapie) von autologen kultivierten Keratinozyten und Fibroblasten, grossflächig, an anderer Lokalisation
- 86.91 ↔ Exzision von Haut zur Transplantation
- 86.93.09 ↔ Einsetzen eines Gewebeexpanders, sonstige
- 86.93.21 ↔ Einsetzen eines Gewebeexpanders am Kopf
- 86.93.26 ↔ Einsetzen eines Gewebeexpanders an der Hand
- 86.93.2D ↔ Einsetzen eines Gewebeexpanders am Fuss
- 86.93.2E ↔ Einsetzen eines Gewebeexpanders an anderer Lokalisation
- 86.A2.21 ↔ Temporäre Weichteildeckung durch hydrolytisch resorbierbare Membran, grossflächig, am Kopf
- 86.A2.26 ↔ Temporäre Weichteildeckung durch hydrolytisch resorbierbare Membran, grossflächig, an der Hand
- 86.A2.2D ↔ Temporäre Weichteildeckung durch hydrolytisch resorbierbare Membran, grossflächig, am Fuss
- 86.A2.2E ↔ Temporäre Weichteildeckung durch hydrolytisch resorbierbare Membran, grossflächig, an anderer Lokalisation

Prozedur G12-6

- 93.57.16 †↔ Kontinuierliche Sogbehandlung bei einer Vakuumversiegelung, mindestens 14 bis 20 Behandlungstage
- 93.57.17 †↔ Kontinuierliche Sogbehandlung bei einer Vakuumversiegelung, mindestens 21 bis 27 Behandlungstage
- 93.57.18 †↔ Kontinuierliche Sogbehandlung bei einer Vakuumversiegelung, mindestens 28 bis 34 Behandlungstage
- 93.57.1A †↔ Kontinuierliche Sogbehandlung bei einer Vakuumversiegelung, mindestens 35 bis 41 Behandlungstage
- 93.57.1B †↔ Kontinuierliche Sogbehandlung bei einer Vakuumversiegelung, mindestens 42 bis 48 Behandlungstage
- 93.57.1C †↔ Kontinuierliche Sogbehandlung bei einer Vakuumversiegelung, mindestens 49 bis 55 Behandlungstage
- 93.57.1D †↔ Kontinuierliche Sogbehandlung bei einer Vakuumversiegelung, mindestens 56 bis 62 Behandlungstage
- 93.57.1E †↔ Kontinuierliche Sogbehandlung bei einer Vakuumversiegelung, 63 und mehr Behandlungstage

Prozedur G12-7

- 86.88.11 ↔ Operative Anlage oder Wechsel eines Systems zur Vakuumversiegelung in Regional- oder Allgemeinanästhesie, tiefreichend, an Knochen und Gelenken der Extremitäten
- 86.88.12 ↔ Operative Anlage oder Wechsel eines Systems zur Vakuumversiegelung in Regional- oder Allgemeinanästhesie, tiefreichend, an Thorax, Mediastinum und Sternum
- 86.88.13 ↔ Operative Anlage oder Wechsel eines Systems zur Vakuumversiegelung in Regional- oder Allgemeinanästhesie, am offenen Abdomen
- 86.88.14 ↔ Operative Anlage oder Wechsel eines Systems zur Vakuumversiegelung in Regional- oder Allgemeinanästhesie, endorektal
- 86.88.15 ↔ Operative Anlage oder Wechsel eines Systems zur Vakuumversiegelung in Regional- oder Allgemeinanästhesie, an Haut und Subkutangewebe
- 86.88.16 ↔ Operative Anlage oder Wechsel eines Systems zur Vakuumversiegelung in Regional- oder Allgemeinanästhesie, an anderer Lokalisation
- 86.88.17 ↔ Operative Anlage oder Wechsel eines Systems zur Vakuumversiegelung in Regional- oder Allgemeinanästhesie, tiefreichend, an Rücken (zervikal bis sakral)
- 86.88.18 ↔ Operative Anlage oder Wechsel eines Systems zur Vakuumversiegelung in Regional- oder Allgemeinanästhesie, tiefreichend, an Becken, Vulva, Perineum

Prozedur G12-8

| | |
|---|---|
| 99.B7.12 †↔ Intensivmedizinische Komplexbehandlung, 120 bis 184 Aufwandspunkte | 99.B7.4C †↔ Intensivmedizinische Komplexbehandlung im Kindesalter (Basisprozedur), 1765 bis 2058 Aufwandspunkte |
| 99.B7.13 †↔ Intensivmedizinische Komplexbehandlung, 185 bis 360 Aufwandspunkte | 99.B7.4D †↔ Intensivmedizinische Komplexbehandlung im Kindesalter (Basisprozedur), 2059 bis 2352 Aufwandspunkte |
| 99.B7.14 †↔ Intensivmedizinische Komplexbehandlung, 361 bis 552 Aufwandspunkte | 99.B7.4E †↔ Intensivmedizinische Komplexbehandlung im Kindesalter (Basisprozedur), 2353 bis 2646 Aufwandspunkte |
| 99.B7.15 †↔ Intensivmedizinische Komplexbehandlung, 553 bis 828 Aufwandspunkte | 99.B7.4F †↔ Intensivmedizinische Komplexbehandlung im Kindesalter (Basisprozedur), 2647 bis 2940 Aufwandspunkte |
| 99.B7.16 †↔ Intensivmedizinische Komplexbehandlung, 829 bis 1104 Aufwandspunkte | 99.B7.4G †↔ Intensivmedizinische Komplexbehandlung im Kindesalter (Basisprozedur), 2941 bis 3430 Aufwandspunkte |
| 99.B7.17 †↔ Intensivmedizinische Komplexbehandlung, 1105 bis 1380 Aufwandspunkte | 99.B7.4H †↔ Intensivmedizinische Komplexbehandlung im Kindesalter (Basisprozedur), 3431 bis 3920 Aufwandspunkte |
| 99.B7.18 †↔ Intensivmedizinische Komplexbehandlung, 1381 bis 1656 Aufwandspunkte | 99.B7.4I †↔ Intensivmedizinische Komplexbehandlung im Kindesalter (Basisprozedur), 3921 bis 4410 Aufwandspunkte |
| 99.B7.1A †↔ Intensivmedizinische Komplexbehandlung, 1657 bis 1932 Aufwandspunkte | 99.B7.4J †↔ Intensivmedizinische Komplexbehandlung im Kindesalter (Basisprozedur), 4411 bis 4900 Aufwandspunkte |
| 99.B7.1B †↔ Intensivmedizinische Komplexbehandlung, 1933 bis 2208 Aufwandspunkte | 99.B7.4K †↔ Intensivmedizinische Komplexbehandlung im Kindesalter (Basisprozedur), 4901 bis 5880 Aufwandspunkte |
| 99.B7.1C †↔ Intensivmedizinische Komplexbehandlung, 2209 bis 2484 Aufwandspunkte | 99.B7.4L †↔ Intensivmedizinische Komplexbehandlung im Kindesalter (Basisprozedur), 5881 bis 6860 Aufwandspunkte |
| 99.B7.1D †↔ Intensivmedizinische Komplexbehandlung, 2485 bis 2760 Aufwandspunkte | 99.B7.4M †↔ Intensivmedizinische Komplexbehandlung im Kindesalter (Basisprozedur), 6861 bis 7840 Aufwandspunkte |
| 99.B7.1E †↔ Intensivmedizinische Komplexbehandlung, 2761 bis 3220 Aufwandspunkte | 99.B7.4N †↔ Intensivmedizinische Komplexbehandlung im Kindesalter (Basisprozedur), 7841 bis 9800 Aufwandspunkte |
| 99.B7.1F †↔ Intensivmedizinische Komplexbehandlung, 3221 bis 3680 Aufwandspunkte | 99.B7.4O †↔ Intensivmedizinische Komplexbehandlung im Kindesalter (Basisprozedur), 9801 bis 11760 Aufwandspunkte |
| 99.B7.1G †↔ Intensivmedizinische Komplexbehandlung, 3681 bis 4600 Aufwandspunkte | 99.B7.4P †↔ Intensivmedizinische Komplexbehandlung im Kindesalter (Basisprozedur), 11761 bis 13720 Aufwandspunkte |
| 99.B7.1H †↔ Intensivmedizinische Komplexbehandlung, 4601 bis 5520 Aufwandspunkte | 99.B7.4Q †↔ Intensivmedizinische Komplexbehandlung im Kindesalter (Basisprozedur), 13721 bis 16660 Aufwandspunkte |
| 99.B7.1I †↔ Intensivmedizinische Komplexbehandlung, 5521 bis 7360 Aufwandspunkte | 99.B7.4R †↔ Intensivmedizinische Komplexbehandlung im Kindesalter (Basisprozedur), 16661 bis 19600 Aufwandspunkte |
| 99.B7.1J †↔ Intensivmedizinische Komplexbehandlung, 7361 bis 9200 Aufwandspunkte | 99.B7.4S †↔ Intensivmedizinische Komplexbehandlung im Kindesalter (Basisprozedur), 19601 und mehr Aufwandspunkte |
| 99.B7.1K †↔ Intensivmedizinische Komplexbehandlung, 9201 bis 11040 Aufwandspunkte | 99.B7.53 †↔ Intensivmedizinische Komplexbehandlung im Neugeborenenalter (Basisprozedur), 131 bis 196 Aufwandspunkte |
| 99.B7.1L †↔ Intensivmedizinische Komplexbehandlung, 11041 bis 13800 Aufwandspunkte | 99.B7.54 †↔ Intensivmedizinische Komplexbehandlung im Neugeborenenalter (Basisprozedur), 197 bis 392 Aufwandspunkte |
| 99.B7.1M †↔ Intensivmedizinische Komplexbehandlung, 13801 bis 16560 Aufwandspunkte | 99.B7.55 †↔ Intensivmedizinische Komplexbehandlung im Neugeborenenalter (Basisprozedur), 393 bis 588 Aufwandspunkte |
| 99.B7.1N †↔ Intensivmedizinische Komplexbehandlung, 16561 bis 19320 Aufwandspunkte | 99.B7.56 †↔ Intensivmedizinische Komplexbehandlung im Neugeborenenalter (Basisprozedur), 589 bis 784 Aufwandspunkte |
| 99.B7.1O †↔ Intensivmedizinische Komplexbehandlung, 19321 und mehr Aufwandspunkte | 99.B7.57 †↔ Intensivmedizinische Komplexbehandlung im Neugeborenenalter (Basisprozedur), 785 bis 980 Aufwandspunkte |
| 99.B7.43 †↔ Intensivmedizinische Komplexbehandlung im Kindesalter (Basisprozedur), 131 bis 196 Aufwandspunkte | |
| 99.B7.44 †↔ Intensivmedizinische Komplexbehandlung im Kindesalter (Basisprozedur), 197 bis 392 Aufwandspunkte | |
| 99.B7.45 †↔ Intensivmedizinische Komplexbehandlung im Kindesalter (Basisprozedur), 393 bis 588 Aufwandspunkte | |
| 99.B7.46 †↔ Intensivmedizinische Komplexbehandlung im Kindesalter (Basisprozedur), 589 bis 784 Aufwandspunkte | |
| 99.B7.47 †↔ Intensivmedizinische Komplexbehandlung im Kindesalter (Basisprozedur), 785 bis 980 Aufwandspunkte | |
| 99.B7.48 †↔ Intensivmedizinische Komplexbehandlung im Kindesalter (Basisprozedur), 981 bis 1176 Aufwandspunkte | |
| 99.B7.4A †↔ Intensivmedizinische Komplexbehandlung im Kindesalter (Basisprozedur), 1177 bis 1470 Aufwandspunkte | |
| 99.B7.4B †↔ Intensivmedizinische Komplexbehandlung im Kindesalter (Basisprozedur), 1471 bis 1764 Aufwandspunkte | |

| | |
|---|---|
| 99.B7.58 †↔ Intensivmedizinische Komplexbehandlung im Neugeborenenalter (Basisprozedur), 981 bis 1176 Aufwandspunkte | 99.B8.18 †↔ IMC-Komplexbehandlung des Erwachsenen, 1381 bis 1656 Aufwandspunkte |
| 99.B7.5A †↔ Intensivmedizinische Komplexbehandlung im Neugeborenenalter (Basisprozedur), 1177 bis 1470 Aufwandspunkte | 99.B8.1A †↔ IMC-Komplexbehandlung des Erwachsenen, 1657 bis 1932 Aufwandspunkte |
| 99.B7.5B †↔ Intensivmedizinische Komplexbehandlung im Neugeborenenalter (Basisprozedur), 1471 bis 1764 Aufwandspunkte | 99.B8.1B †↔ IMC-Komplexbehandlung des Erwachsenen, 1933 bis 2208 Aufwandspunkte |
| 99.B7.5C †↔ Intensivmedizinische Komplexbehandlung im Neugeborenenalter (Basisprozedur), 1765 bis 2058 Aufwandspunkte | 99.B8.1C †↔ IMC-Komplexbehandlung des Erwachsenen, 2209 bis 2484 Aufwandspunkte |
| 99.B7.5D †↔ Intensivmedizinische Komplexbehandlung im Neugeborenenalter (Basisprozedur), 2059 bis 2352 Aufwandspunkte | 99.B8.1D †↔ IMC-Komplexbehandlung des Erwachsenen, 2485 bis 2760 Aufwandspunkte |
| 99.B7.5E †↔ Intensivmedizinische Komplexbehandlung im Neugeborenenalter (Basisprozedur), 2353 bis 2646 Aufwandspunkte | 99.B8.1E †↔ IMC-Komplexbehandlung des Erwachsenen, 2761 bis 3220 Aufwandspunkte |
| 99.B7.5F †↔ Intensivmedizinische Komplexbehandlung im Neugeborenenalter (Basisprozedur), 2647 bis 2940 Aufwandspunkte | 99.B8.1F †↔ IMC-Komplexbehandlung des Erwachsenen, 3221 bis 3680 Aufwandspunkte |
| 99.B7.5G †↔ Intensivmedizinische Komplexbehandlung im Neugeborenenalter (Basisprozedur), 2941 bis 3430 Aufwandspunkte | 99.B8.1G †↔ IMC-Komplexbehandlung des Erwachsenen, 3681 bis 4600 Aufwandspunkte |
| 99.B7.5H †↔ Intensivmedizinische Komplexbehandlung im Neugeborenenalter (Basisprozedur), 3431 bis 3920 Aufwandspunkte | 99.B8.1H †↔ IMC-Komplexbehandlung des Erwachsenen, 4601 bis 5520 Aufwandspunkte |
| 99.B7.5I †↔ Intensivmedizinische Komplexbehandlung im Neugeborenenalter (Basisprozedur), 3921 bis 4410 Aufwandspunkte | 99.B8.1I †↔ IMC-Komplexbehandlung des Erwachsenen, 5521 bis 7360 Aufwandspunkte |
| 99.B7.5J †↔ Intensivmedizinische Komplexbehandlung im Neugeborenenalter (Basisprozedur), 4411 bis 4900 Aufwandspunkte | 99.B8.1J †↔ IMC-Komplexbehandlung des Erwachsenen, 7361 bis 9200 Aufwandspunkte |
| 99.B7.5K †↔ Intensivmedizinische Komplexbehandlung im Neugeborenenalter (Basisprozedur), 4901 bis 5880 Aufwandspunkte | 99.B8.1K †↔ IMC-Komplexbehandlung des Erwachsenen, 9201 bis 11040 Aufwandspunkte |
| 99.B7.5L †↔ Intensivmedizinische Komplexbehandlung im Neugeborenenalter (Basisprozedur), 5881 bis 6860 Aufwandspunkte | 99.B8.1L †↔ IMC-Komplexbehandlung des Erwachsenen, 11041 bis 13800 Aufwandspunkte |
| 99.B7.5M †↔ Intensivmedizinische Komplexbehandlung im Neugeborenenalter (Basisprozedur), 6861 bis 7840 Aufwandspunkte | 99.B8.1M †↔ IMC-Komplexbehandlung des Erwachsenen, 13801 bis 16560 Aufwandspunkte |
| 99.B7.5N †↔ Intensivmedizinische Komplexbehandlung im Neugeborenenalter (Basisprozedur), 7841 bis 9800 Aufwandspunkte | 99.B8.1N †↔ IMC-Komplexbehandlung des Erwachsenen, 16561 bis 19320 Aufwandspunkte |
| 99.B7.5O †↔ Intensivmedizinische Komplexbehandlung im Neugeborenenalter (Basisprozedur), 9801 bis 11760 Aufwandspunkte | 99.B8.1O †↔ IMC-Komplexbehandlung des Erwachsenen, 19321 und mehr Aufwandspunkte |
| 99.B7.5P †↔ Intensivmedizinische Komplexbehandlung im Neugeborenenalter (Basisprozedur), 11761 bis 13720 Aufwandspunkte | 99.B8.43 †↔ IMC-Komplexbehandlung im Kindesalter, 131 bis 196 Aufwandspunkte |
| 99.B7.5Q †↔ Intensivmedizinische Komplexbehandlung im Neugeborenenalter (Basisprozedur), 13721 bis 16660 Aufwandspunkte | 99.B8.44 †↔ IMC-Komplexbehandlung im Kindesalter, 197 bis 392 Aufwandspunkte |
| 99.B7.5R †↔ Intensivmedizinische Komplexbehandlung im Neugeborenenalter (Basisprozedur), 16661 bis 19600 Aufwandspunkte | 99.B8.45 †↔ IMC-Komplexbehandlung im Kindesalter, 393 bis 588 Aufwandspunkte |
| 99.B7.5S †↔ Intensivmedizinische Komplexbehandlung im Neugeborenenalter (Basisprozedur), 19601 und mehr Aufwandspunkte | 99.B8.46 †↔ IMC-Komplexbehandlung im Kindesalter, 589 bis 784 Aufwandspunkte |
| 99.B8.13 †↔ IMC-Komplexbehandlung des Erwachsenen, 185 bis 360 Aufwandspunkte | 99.B8.47 †↔ IMC-Komplexbehandlung im Kindesalter, 785 bis 980 Aufwandspunkte |
| 99.B8.14 †↔ IMC-Komplexbehandlung des Erwachsenen, 361 bis 552 Aufwandspunkte | 99.B8.48 †↔ IMC-Komplexbehandlung im Kindesalter, 981 bis 1176 Aufwandspunkte |
| 99.B8.15 †↔ IMC-Komplexbehandlung des Erwachsenen, 553 bis 828 Aufwandspunkte | 99.B8.4A †↔ IMC-Komplexbehandlung im Kindesalter, 1177 bis 1470 Aufwandspunkte |
| 99.B8.16 †↔ IMC-Komplexbehandlung des Erwachsenen, 829 bis 1104 Aufwandspunkte | 99.B8.4B †↔ IMC-Komplexbehandlung im Kindesalter, 1471 bis 1764 Aufwandspunkte |
| 99.B8.17 †↔ IMC-Komplexbehandlung des Erwachsenen, 1105 bis 1380 Aufwandspunkte | 99.B8.4C †↔ IMC-Komplexbehandlung im Kindesalter, 1765 bis 2058 Aufwandspunkte |
| | 99.B8.4D †↔ IMC-Komplexbehandlung im Kindesalter, 2059 bis 2352 Aufwandspunkte |
| | 99.B8.4E †↔ IMC-Komplexbehandlung im Kindesalter, 2353 bis 2646 Aufwandspunkte |
| | 99.B8.4F †↔ IMC-Komplexbehandlung im Kindesalter, 2647 bis 2940 Aufwandspunkte |
| | 99.B8.4G †↔ IMC-Komplexbehandlung im Kindesalter, 2941 bis 3430 Aufwandspunkte |
| | 99.B8.4H †↔ IMC-Komplexbehandlung im Kindesalter, 3431 bis 3920 Aufwandspunkte |
| | 99.B8.4I †↔ IMC-Komplexbehandlung im Kindesalter, 3921 bis 4410 Aufwandspunkte |
| | 99.B8.4J †↔ IMC-Komplexbehandlung im Kindesalter, 4411 bis 4900 Aufwandspunkte |
| | 99.B8.4K †↔ IMC-Komplexbehandlung im Kindesalter, 4901 bis 5880 Aufwandspunkte |
| | 99.B8.4L †↔ IMC-Komplexbehandlung im Kindesalter, 5881 bis 6860 Aufwandspunkte |
| | 99.B8.4M †↔ IMC-Komplexbehandlung im Kindesalter, 6861 bis 7840 Aufwandspunkte |

| | |
|--|--|
| 99.B8.4N †↔ IMC-Komplexbehandlung im Kindesalter, 7841 bis 9800 Aufwandspunkte | 99.B8.5E †↔ IMC-Komplexbehandlung im Neugeborenenalter, 2353 bis 2646 Aufwandspunkte |
| 99.B8.4O †↔ IMC-Komplexbehandlung im Kindesalter, 9801 bis 11760 Aufwandspunkte | 99.B8.5F †↔ IMC-Komplexbehandlung im Neugeborenenalter, 2647 bis 2940 Aufwandspunkte |
| 99.B8.4P †↔ IMC-Komplexbehandlung im Kindesalter, 11761 bis 13720 Aufwandspunkte | 99.B8.5G †↔ IMC-Komplexbehandlung im Neugeborenenalter, 2941 bis 3430 Aufwandspunkte |
| 99.B8.4Q †↔ IMC-Komplexbehandlung im Kindesalter, 13721 bis 16660 Aufwandspunkte | 99.B8.5H †↔ IMC-Komplexbehandlung im Neugeborenenalter, 3431 bis 3920 Aufwandspunkte |
| 99.B8.4R †↔ IMC-Komplexbehandlung im Kindesalter, 16661 bis 19600 Aufwandspunkte | 99.B8.5I †↔ IMC-Komplexbehandlung im Neugeborenenalter, 3921 bis 4410 Aufwandspunkte |
| 99.B8.4S †↔ IMC-Komplexbehandlung im Kindesalter, 19601 und mehr Aufwandspunkte | 99.B8.5J †↔ IMC-Komplexbehandlung im Neugeborenenalter, 4411 bis 4900 Aufwandspunkte |
| 99.B8.53 †↔ IMC-Komplexbehandlung im Neugeborenenalter, 131 bis 196 Aufwandspunkte | 99.B8.5K †↔ IMC-Komplexbehandlung im Neugeborenenalter, 4901 bis 5880 Aufwandspunkte |
| 99.B8.54 †↔ IMC-Komplexbehandlung im Neugeborenenalter, 197 bis 392 Aufwandspunkte | 99.B8.5L †↔ IMC-Komplexbehandlung im Neugeborenenalter, 5881 bis 6860 Aufwandspunkte |
| 99.B8.55 †↔ IMC-Komplexbehandlung im Neugeborenenalter, 393 bis 588 Aufwandspunkte | 99.B8.5M †↔ IMC-Komplexbehandlung im Neugeborenenalter, 6861 bis 7840 Aufwandspunkte |
| 99.B8.56 †↔ IMC-Komplexbehandlung im Neugeborenenalter, 589 bis 784 Aufwandspunkte | 99.B8.5N †↔ IMC-Komplexbehandlung im Neugeborenenalter, 7841 bis 9800 Aufwandspunkte |
| 99.B8.57 †↔ IMC-Komplexbehandlung im Neugeborenenalter, 785 bis 980 Aufwandspunkte | 99.B8.5O †↔ IMC-Komplexbehandlung im Neugeborenenalter, 9801 bis 11760 Aufwandspunkte |
| 99.B8.58 †↔ IMC-Komplexbehandlung im Neugeborenenalter, 981 bis 1176 Aufwandspunkte | 99.B8.5P †↔ IMC-Komplexbehandlung im Neugeborenenalter, 11761 bis 13720 Aufwandspunkte |
| 99.B8.5A †↔ IMC-Komplexbehandlung im Neugeborenenalter, 1177 bis 1470 Aufwandspunkte | 99.B8.5Q †↔ IMC-Komplexbehandlung im Neugeborenenalter, 13721 bis 16660 Aufwandspunkte |
| 99.B8.5B †↔ IMC-Komplexbehandlung im Neugeborenenalter, 1471 bis 1764 Aufwandspunkte | 99.B8.5R †↔ IMC-Komplexbehandlung im Neugeborenenalter, 16661 bis 19600 Aufwandspunkte |
| 99.B8.5C †↔ IMC-Komplexbehandlung im Neugeborenenalter, 1765 bis 2058 Aufwandspunkte | 99.B8.5S †↔ IMC-Komplexbehandlung im Neugeborenenalter, 19601 und mehr Aufwandspunkte |
| 99.B8.5D †↔ IMC-Komplexbehandlung im Neugeborenenalter, 2059 bis 2352 Aufwandspunkte | |

ADRG G13**Andere Eingriffe an Darm oder Enterostoma**

Prozedur in Tabelle G13-2

DRG G13A**Andere Eingriffe an Darm oder Enterostoma mit äusserst schweren CC oder bestimmter Diagnose**

Diagnose in Tabelle G13-1 oder PCCL > 3

DRG G13B**Andere Eingriffe an Darm oder Enterostoma****Diagnose G13-1**

K56.0 Paralytischer Ileus

Prozedur G13-2

| | |
|---|---|
| 46.02 ↔ Resektion eines exteriorisierten Dünndarmsegments | 46.41.10 ↔ Plastische Erweiterung oder Einengung eines Dünndarm-Stomas |
| 46.04 ↔ Resektion eines exteriorisierten Dickdarmsegments | 46.41.11 ↔ Neueinpflanzung eines Dünndarm-Stomas |
| 46.12.11 ↔ Endständige Kolostomie, offen chirurgisch | 46.41.12 ↔ Abtragung des vorverlagerten Teiles eines Dünndarm-Stomas |
| 46.12.12 ↔ Endständige Kolostomie, laparoskopisch | 46.41.20 ↔ Umwandlung eines Dünndarm-Stomas in ein kontinentes Stoma |
| 46.15.11 ↔ Doppelläufige Kolostomie, offen chirurgisch | 46.41.99 ↔ Revision eines Dünndarm-Stomas, sonstige |
| 46.15.12 ↔ Doppelläufige Kolostomie, laparoskopisch | 46.43.00 ↔ Sonstige Revision eines künstlichen Dickdarmstomas, n.n.bez. |
| 46.25.11 ↔ Endständige Jejunostomie und Ileostomie, offen chirurgisch | 46.43.10 ↔ Plastische Erweiterung oder Einengung eines Kolostomas |
| 46.25.12 ↔ Endständige Jejunostomie und Ileostomie, laparoskopisch | 46.43.11 ↔ Neueinpflanzung eines Kolostomas |
| 46.26.11 ↔ Doppelläufige Jejunostomie und Ileostomie, offen chirurgisch | 46.43.12 ↔ Abtragung des vorverlagerten Teiles eines Kolostomas |
| 46.26.12 ↔ Doppelläufige Jejunostomie und Ileostomie, laparoskopisch | 46.43.20 ↔ Umwandlung eines Kolostomas in ein kontinentes Stoma |
| 46.29 ↔ Jejunostomie und Ileostomie, sonstige | |
| 46.40 ↔ Revision eines intestinalen Stomas, n.n.bez. | |
| 46.41.00 ↔ Revision eines Dünndarm-Stomas, n.n.bez. | |

| | |
|--|--|
| 46.43.99 ↔ Sonstige Revision eines künstlichen Dickdarstomas, sonstige | 46.79.31 ↔ Longitudinale Darmverlängerung nach Bianchi |
| 46.79.10 ↔ Naht einer sonstigen Darmverletzung | 46.79.32 ↔ Serielle transverse Enteroplastie [STEP] |
| 46.79.21 ↔ Verschluss einer sonstigen Darmfistel, offen chirurgisch | 46.79.39 ↔ Sonstige Darmverlängerung |
| 46.79.22 ↔ Verschluss einer sonstigen Darmfistel, laparoskopisch | 46.79.40 ↔ Anlegen eines Reservoirs, Dünndarm |
| 46.79.30 ↔ Erweiterungs- und Verschmälerungsplastik am Darm | 46.79.41 ↔ Anlegen eines Reservoirs, Dickdarm |
| | 46.79.50 ↔ Revision eines Reservoirs, Dünndarm |
| | 46.79.51 ↔ Revision eines Reservoirs, Dickdarm |
| | 48.93 ↔ Verschluss einer perirektalen Fistel |

ADRG G16**Komplexe Rektumresektion oder Eviszeration des kleinen Beckens oder Eingriff bei bösartiger Neubildung oder Strahlentherapie mit grossem abdominellen Eingriff**

Prozedur in Tabelle G16-2 oder (Prozedur in Tabelle G16-3 und Prozedur in Tabelle G16-4) oder Prozedur in Tabelle G16-5 oder (Definition der DRG (G18A) und Nebendiagnose in Tabelle G16-1) oder Prozedur in Tabelle G16-6 und mindestens eine Prozedur in Tabelle G16-7

DRG G16A**Komplexe Rektumresektion oder Eviszeration des kleinen Beckens oder Eingriff bei bösartiger Neubildung oder Strahlentherapie mit grossem abdominellen Eingriff, mit schweren CC und intensivmedizinischer Komplexbehandlung > 184 Aufwandspunkte oder mehrzeitige bestimmte OR-Prozedur**

PCCL > 2 und Prozedur in Tabelle G16-8 oder mindestens zwei Behandlungen, die mindestens einen Tag auseinander liegen in [mindestens zwei Prozeduren in Tabelle G16-9]

DRG G16B**Komplexe Rektumresektion oder Eviszeration des kleinen Beckens oder Eingriff bei bösartiger Neubildung oder Strahlentherapie mit grossem abdominellen Eingriff****Diagnose G16-1**

| | | | |
|-------|--|-------|--|
| C15.0 | Bösartige Neubildung: Zervikaler Ösophagus | C18.7 | Bösartige Neubildung: Colon sigmoideum |
| C15.1 | Bösartige Neubildung: Thorakaler Ösophagus | C18.8 | Bösartige Neubildung: Kolon, mehrere Teilbereiche überlappend |
| C15.2 | Bösartige Neubildung: Abdominaler Ösophagus | C18.9 | Bösartige Neubildung: Kolon, nicht näher bezeichnet |
| C15.3 | Bösartige Neubildung: Ösophagus, oberes Drittel | C19 | Bösartige Neubildung am Rektosigmoid, Übergang |
| C15.4 | Bösartige Neubildung: Ösophagus, mittleres Drittel | C20 | Bösartige Neubildung des Rektums |
| C15.5 | Bösartige Neubildung: Ösophagus, unteres Drittel | C21.0 | Bösartige Neubildung: Anus, nicht näher bezeichnet |
| C15.8 | Bösartige Neubildung: Ösophagus, mehrere Teilbereiche überlappend | C21.1 | Bösartige Neubildung: Analkanal |
| C15.9 | Bösartige Neubildung: Ösophagus, nicht näher bezeichnet | C21.2 | Bösartige Neubildung: Kloakenregion |
| C16.0 | Bösartige Neubildung: Kardia | C21.8 | Bösartige Neubildung: Rektum, Anus und Analkanal, mehrere Teilbereiche überlappend |
| C16.1 | Bösartige Neubildung: Fundus ventriculi | C26.0 | Bösartige Neubildung: Intestinaltrakt, Teil nicht näher bezeichnet |
| C16.2 | Bösartige Neubildung: Corpus ventriculi | C26.8 | Bösartige Neubildung: Verdauungssystem, mehrere Teilbereiche überlappend |
| C16.3 | Bösartige Neubildung: Antrum pyloricum | C26.9 | Bösartige Neubildung: Ungenau bezeichnete Lokalisationen des Verdauungssystems |
| C16.4 | Bösartige Neubildung: Pylorus | C45.1 | Mesotheliom des Peritoneums |
| C16.5 | Bösartige Neubildung: Kleine Krümmung des Magens, nicht näher bezeichnet | C47.4 | Bösartige Neubildung: Periphere Nerven des Abdomens |
| C16.6 | Bösartige Neubildung: Große Krümmung des Magens, nicht näher bezeichnet | C48.0 | Bösartige Neubildung: Retroperitoneum |
| C16.8 | Bösartige Neubildung: Magen, mehrere Teilbereiche überlappend | C48.1 | Bösartige Neubildung: Näher bezeichnete Teile des Peritoneums |
| C16.9 | Bösartige Neubildung: Magen, nicht näher bezeichnet | C48.2 | Bösartige Neubildung: Peritoneum, nicht näher bezeichnet |
| C17.0 | Bösartige Neubildung: Duodenum | C48.8 | Bösartige Neubildung: Retroperitoneum und Peritoneum, mehrere Teilbereiche überlappend |
| C17.1 | Bösartige Neubildung: Jejunum | C49.4 | Bösartige Neubildung: Bindegewebe und andere Weichteilgewebe des Abdomens |
| C17.2 | Bösartige Neubildung: Ileum | C76.2 | Bösartige Neubildung ungenau bezeichneter Lokalisationen: Abdomen |
| C17.3 | Bösartige Neubildung: Meckel-Divertikel | C78.4 | Sekundäre bösartige Neubildung des Dünndarmes |
| C17.8 | Bösartige Neubildung: Dünndarm, mehrere Teilbereiche überlappend | C78.5 | Sekundäre bösartige Neubildung des Dickdarmes und des Rektums |
| C17.9 | Bösartige Neubildung: Dünndarm, nicht näher bezeichnet | C78.6 | Sekundäre bösartige Neubildung des Retroperitoneums und des Peritoneums |
| C18.0 | Bösartige Neubildung: Zäkum | C78.8 | Sekundäre bösartige Neubildung sonstiger und nicht näher bezeichneter Verdauungsorgane |
| C18.1 | Bösartige Neubildung: Appendix vermiformis | | |
| C18.2 | Bösartige Neubildung: Colon ascendens | | |
| C18.3 | Bösartige Neubildung: Flexura coli dextra [hepatica] | | |
| C18.4 | Bösartige Neubildung: Colon transversum | | |
| C18.5 | Bösartige Neubildung: Flexura coli sinistra [lienalis] | | |
| C18.6 | Bösartige Neubildung: Colon descendens | | |

| | | | |
|-------|--|--------|--|
| D00.1 | Carcinoma in situ: Ösophagus | D37.3 | Neubildung unsicheren oder unbekanntem Verhaltens: Appendix vermiformis |
| D00.2 | Carcinoma in situ: Magen | D37.4 | Neubildung unsicheren oder unbekanntem Verhaltens: Kolon |
| D01.0 | Carcinoma in situ: Kolon | D37.5 | Neubildung unsicheren oder unbekanntem Verhaltens: Rektum |
| D01.1 | Carcinoma in situ: Rektosigmoid, Übergang | D37.78 | Neubildung unsicheren oder unbekanntem Verhaltens: Sonstige Verdauungsorgane |
| D01.2 | Carcinoma in situ: Rektum | D37.9 | Neubildung unsicheren oder unbekanntem Verhaltens: Verdauungsorgan, nicht näher bezeichnet |
| D01.3 | Carcinoma in situ: Analkanal und Anus | D48.3 | Neubildung unsicheren oder unbekanntem Verhaltens: Retroperitoneum |
| D01.4 | Carcinoma in situ: Sonstige und nicht näher bezeichnete Teile des Darmes | D48.4 | Neubildung unsicheren oder unbekanntem Verhaltens: Peritoneum |
| D01.7 | Carcinoma in situ: Sonstige näher bezeichnete Verdauungsorgane | | |
| D01.9 | Carcinoma in situ: Verdauungsorgan, nicht näher bezeichnet | | |
| D37.1 | Neubildung unsicheren oder unbekanntem Verhaltens: Magen | | |
| D37.2 | Neubildung unsicheren oder unbekanntem Verhaltens: Dünndarm | | |

Prozedur G16-2

| | | | |
|------------|---|------------|---|
| 45.82.11 ↔ | Proktokolektomie, offen chirurgisch | 48.66.24 ↔ | Anteriore Rektumresektion, mit Enterostoma sowie Blindverschluss, laparoskopisch |
| 45.82.12 ↔ | Proktokolektomie, laparoskopisch | 48.66.31 ↔ | Tiefe anteriore Rektumresektion, mit Anastomose, offen chirurgisch |
| 45.95.11 ↔ | Dünndarm-Anus-Anastomose mit Bildung eines Reservoirs | 48.66.32 ↔ | Tiefe anteriore Rektumresektion, mit Enterostoma sowie Blindverschluss, offen chirurgisch |
| 45.95.12 ↔ | Dünndarm-Anus-Anastomose ohne Bildung eines Reservoirs | 48.66.33 ↔ | Tiefe anteriore Rektumresektion, mit Anastomose, laparoskopisch |
| 45.95.21 ↔ | Dickdarm-Anus-Anastomose | 48.66.34 ↔ | Tiefe anteriore Rektumresektion, mit Enterostoma sowie Blindverschluss, laparoskopisch |
| 48.49 ↔ | Rektumresektion mit Durchzugsverfahren, sonstige | 48.66.35 ↔ | Tiefe anteriore Rektumresektion, mit Anastomose, peranal |
| 48.50 ↔ | Rektumresektion ohne Sphinktererhaltung, n.n.bez. | | |
| 48.51 ↔ | Abdominoperineale Rektumresektion | | |
| 48.53 ↔ | Abdominosakrale, sakroperineale und perineale Rektumresektion | | |
| 48.59 ↔ | Rektumresektion ohne Sphinktererhaltung, sonstige | | |
| 48.66.22 ↔ | Anteriore Rektumresektion, mit Enterostoma sowie Blindverschluss, offen chirurgisch | | |

Prozedur G16-3

| | | | |
|------------|---|------------|--|
| 48.41 ↔ | Submuköse Rektumresektion nach Soave | 48.66.15 ↔ | Manschettenresektion und tubuläre Resektion des Rektums, peranal |
| 48.49 ↔ | Rektumresektion mit Durchzugsverfahren, sonstige | 48.66.21 ↔ | Anteriore Rektumresektion, mit Anastomose, offen chirurgisch |
| 48.50 ↔ | Rektumresektion ohne Sphinktererhaltung, n.n.bez. | 48.66.23 ↔ | Anteriore Rektumresektion, mit Anastomose, laparoskopisch |
| 48.59 ↔ | Rektumresektion ohne Sphinktererhaltung, sonstige | 48.66.25 ↔ | Anteriore Rektumresektion, peranal |
| 48.65 ↔ | Rektumresektion nach Duhamel | 48.66.31 ↔ | Tiefe anteriore Rektumresektion, mit Anastomose, offen chirurgisch |
| 48.66.00 ↔ | Rektumresektion mit Sphinktererhaltung, n.n.bez. | 48.66.33 ↔ | Tiefe anteriore Rektumresektion, mit Anastomose, laparoskopisch |
| 48.66.09 ↔ | Rektumresektion mit Sphinktererhaltung, sonstige | 48.66.35 ↔ | Tiefe anteriore Rektumresektion, mit Anastomose, peranal |
| 48.66.11 ↔ | Manschettenresektion und tubuläre Resektion des Rektums, mit Anastomose, offen chirurgisch | 48.69 ↔ | Sonstige Rektumresektion, sonstige |
| 48.66.12 ↔ | Manschettenresektion und tubuläre Resektion des Rektums, mit Enterostoma und Blindverschluss, offen chirurgisch | | |
| 48.66.13 ↔ | Manschettenresektion und tubuläre Resektion des Rektums, mit Anastomose, laparoskopisch | | |
| 48.66.14 ↔ | Manschettenresektion und tubuläre Resektion des Rektums, mit Enterostoma und Blindverschluss, laparoskopisch | | |

Prozedur G16-4

| | | | |
|------------|---|---------|--|
| 41.42.00 ↔ | Exzision oder Destruktion von Läsion oder Gewebe der Milz, n.n.bez. | 41.43 ↔ | Partielle Splenektomie |
| 41.42.10 ↔ | Exzision von Läsion oder Gewebe der Milz | 41.5 ↔ | Totale Splenektomie |
| 41.42.20 ↔ | Destruktion von Läsion oder Gewebe der Milz | 57.83 ↔ | Verschluss einer vesikointestinalen Fistel |
| 41.42.99 ↔ | Exzision oder Destruktion von Läsion oder Gewebe der Milz, sonstige | | |

Prozedur G16-5

| | |
|--|---|
| 57.71.00 ↔ Radikale Zystektomie, n.n.bez. | 57.71.51 ↔ Radikale Zystektomie, Becken-Eviszeration [Exenteration] beim Mann, laparoskopisch |
| 57.71.10 ↔ Radikale Zystektomie, ohne Urethrektomie, beim Mann, offen chirurgisch | 57.71.99 ↔ Radikale Zystektomie, sonstige |
| 57.71.11 ↔ Radikale Zystektomie, ohne Urethrektomie, beim Mann, laparoskopisch | 60.5X.00 ↔ Radikale Prostatektomie, n.n.bez. |
| 57.71.20 ↔ Radikale Zystektomie, mit Urethrektomie, beim Mann, offen chirurgisch | 60.5X.10 ↔ Radikale Prostatektomie, laparoskopisch |
| 57.71.21 ↔ Radikale Zystektomie, mit Urethrektomie, beim Mann, laparoskopisch | 60.5X.20 ↔ Radikale Prostatektomie, perineal |
| 57.71.30 ↔ Radikale Zystektomie, ohne Urethrektomie, bei der Frau, offen chirurgisch | 60.5X.30 ↔ Radikale Prostatektomie, retropubisch |
| 57.71.31 ↔ Radikale Zystektomie, ohne Urethrektomie, bei der Frau, laparoskopisch | 60.5X.99 ↔ Radikale Prostatektomie, sonstige |
| 57.71.40 ↔ Radikale Zystektomie, mit Urethrektomie, bei der Frau, offen chirurgisch | 68.60 ↔ Radikale Hysterektomie, n.n.bez. |
| 57.71.41 ↔ Radikale Zystektomie, mit Urethrektomie, bei der Frau, laparoskopisch | 68.61 ↔ Radikale Hysterektomie, laparoskopisch |
| 57.71.50 ↔ Radikale Zystektomie, Becken-Eviszeration [Exenteration] beim Mann, offen chirurgisch | 68.62 ↔ Radikale Hysterektomie, offen chirurgisch |
| | 68.63 ↔ Radikale Hysterektomie, vaginal |
| | 68.64 ↔ Radikale Hysterektomie, vaginal-laparoskopisch assistiert [LARVH] |
| | 68.6A ↔ Radikale Hysterektomie, sonstige |
| | 68.8 ↔ Beckeneviszeration |

Prozedur G16-6

| | |
|--|---|
| 92.20 ↔ Infusion von flüssigem Radioisotop | 92.24.21 ↔ Teleradiotherapie mit Photonen, Linearbeschleuniger, ohne bildgestützte Einstellung, bis zu 2 Bestrahlungsfelder: |
| 92.21.00 ↔ Oberflächenstrahlentherapie, n.n.bez. | 92.24.22 ↔ Teleradiotherapie mit Photonen, Linearbeschleuniger, ohne bildgestützte Einstellung, mehr als 2 Bestrahlungsfelder |
| 92.21.01 ↔ Oberflächenstrahlentherapie, bis zu 2 Bestrahlungsfelder | 92.24.23 ↔ Teleradiotherapie mit Photonen, Linearbeschleuniger, ohne bildgestützte Einstellung, 3D-geplante Bestrahlung |
| 92.21.02 ↔ Oberflächenstrahlentherapie, mehr als 2 Bestrahlungsfelder | 92.24.24 ↔ Teleradiotherapie mit Photonen, Linearbeschleuniger, ohne bildgestützte Einstellung, intensitätsmodulierte Radiotherapie |
| 92.22.00 ↔ Orthovoltstrahlentherapie, n.n.bez. | 92.24.30 ↔ Teleradiotherapie mit Photonen, hochkomplexe Radiotherapie mit spezialisierter Ausstattung |
| 92.22.01 ↔ Orthovoltstrahlentherapie, bis zu 2 Bestrahlungsfelder | 92.25.00 ↔ Teleradiotherapie mit Elektronen, Linearbeschleuniger, n.n.bez. |
| 92.22.02 ↔ Orthovoltstrahlentherapie, mehr als 2 Bestrahlungsfelder | 92.25.01 ↔ Teleradiotherapie mit Elektronen, Linearbeschleuniger, Grossfeldbestrahlung |
| 92.22.11 ↔ Intraoperative Röntgenstrahlentherapie, bis 300 kV | 92.25.02 ↔ Teleradiotherapie mit Elektronen, Linearbeschleuniger, Halbkörperbestrahlung |
| 92.22.12 ↔ Intraoperative Röntgenstrahlentherapie, 300 kV - < 1 MV | 92.25.03 ↔ Teleradiotherapie mit Elektronen, Linearbeschleuniger, Ganzkörperbestrahlung |
| 92.22.19 ↔ Intraoperative Röntgenstrahlentherapie, sonstige | 92.25.04 ↔ Teleradiotherapie mit Elektronen, Linearbeschleuniger, Intraoperative Strahlentherapie |
| 92.23.00 ↔ Hochvoltstrahlentherapie, n.n.bez. | 92.25.09 ↔ Teleradiotherapie mit Elektronen, Linearbeschleuniger, sonstige |
| 92.23.01 ↔ Telekobaltgerät bis zu 2 Bestrahlungsfelder | 92.25.11 ↔ Teleradiotherapie mit Elektronen, Linearbeschleuniger, mit bildgestützter Einstellung |
| 92.23.02 ↔ Telekobaltgerät 3 bis 4 Bestrahlungsfelder | 92.25.12 ↔ Teleradiotherapie mit Elektronen, Linearbeschleuniger, mit bildgestützter Einstellung, bis zu 2 Bestrahlungsfelder |
| 92.23.03 ↔ Telekobaltgerät mehr als 4 Bestrahlungsfelder oder 3D-geplante Bestrahlung | 92.25.13 ↔ Teleradiotherapie mit Elektronen, Linearbeschleuniger, mit bildgestützter Einstellung, mehr als 2 Bestrahlungsfelder |
| 92.23.08 ↔ Hochvoltstrahlentherapie, andere Isotope | 92.25.14 ↔ Teleradiotherapie mit Elektronen, Linearbeschleuniger, mit bildgestützter Einstellung, 3D-geplante Bestrahlung |
| 92.23.09 ↔ Telekobaltgerät, sonstige | 92.25.15 ↔ Teleradiotherapie mit Elektronen, Linearbeschleuniger, mit bildgestützter Einstellung, intensitätsmodulierte Radiotherapie |
| 92.24.00 ↔ Teleradiotherapie mit Photonen, Linearbeschleuniger, n.n.bez. | 92.25.21 ↔ Teleradiotherapie mit Elektronen, Linearbeschleuniger, ohne bildgestützte Einstellung, bis zu 2 Bestrahlungsfelder |
| 92.24.01 ↔ Teleradiotherapie mit Photonen, Linearbeschleuniger, Grossfeldbestrahlung | 92.25.22 ↔ Teleradiotherapie mit Elektronen, Linearbeschleuniger, ohne bildgestützte Einstellung, mehr als 2 Bestrahlungsfelder |
| 92.24.02 ↔ Teleradiotherapie mit Photonen, Linearbeschleuniger, Halbkörperbestrahlung | |
| 92.24.03 ↔ Teleradiotherapie mit Photonen, Linearbeschleuniger, Ganzkörperbestrahlung | |
| 92.24.04 ↔ Teleradiotherapie mit Photonen, Linearbeschleuniger, Intraoperative Strahlentherapie | |
| 92.24.09 ↔ Teleradiotherapie mit Photonen, Linearbeschleuniger, sonstige | |
| 92.24.11 ↔ Teleradiotherapie mit Photonen, Linearbeschleuniger, mit bildgestützter Einstellung [IGRT], bis zu 2 Bestrahlungsfelder | |
| 92.24.12 ↔ Teleradiotherapie mit Photonen, Linearbeschleuniger, mit bildgestützter Einstellung [IGRT], mehr als 2 Bestrahlungsfelder | |
| 92.24.13 ↔ Teleradiotherapie mit Photonen, Linearbeschleuniger, mit bildgestützter Einstellung [IGRT], 3D-geplante Bestrahlung | |
| 92.24.14 ↔ Teleradiotherapie mit Photonen, Linearbeschleuniger, mit bildgestützter Einstellung [IGRT], intensitätsmodulierte Radiotherapie | |

| | |
|--|---|
| 92.25.23 ↔ Teleradiotherapie mit Elektronen, Linearbeschleuniger, ohne bildgestützte Einstellung, 3D-geplante Bestrahlung | 92.28.33 ↔ Endovaskuläre Brachytherapie mit Rhenium-188 |
| 92.25.24 ↔ Teleradiotherapie mit Elektronen, Linearbeschleuniger, ohne bildgestützte Einstellung, intensitätsmodulierte Radiotherapie | 92.28.41 ↔ Radiojodtherapie bis 1,2 GBq I-131, ohne Gabe von rekombinantem Thyreotropin [rh-TSH] |
| 92.26.00 ↔ Teleradiotherapie mit anderen Partikelstrahlen, n.n.bez. | 92.28.42 ↔ Radiojodtherapie bis 1,2 GBq I-131, mit Gabe von rekombinantem Thyreotropin [rh-TSH] |
| 92.26.99 ↔ Teleradiotherapie mit anderen Partikelstrahlen, sonstige | 92.28.43 ↔ Radiojodtherapie über 1,2 bis unter 5 GBq I-131, ohne Gabe von rekombinantem Thyreotropin [rh-TSH] |
| 92.27.00 ↔ Implantation oder Einsetzen radioaktiver Elemente (Brachytherapie mit umschlossenen Radionukliden), Körperoberfläche, sonstiger oder n.n.bez. Applikationsort | 92.28.44 ↔ Radiojodtherapie über 1,2 bis unter 5 GBq I-131, mit Gabe von rekombinantem Thyreotropin [rh-TSH] |
| 92.27.10 ↔ Implantation oder Einsetzen radioaktiver Elemente (Brachytherapie mit umschlossenen Radionukliden), weibliche Geschlechtsorgane, n.n.bez. | 92.28.45 ↔ Radiojodtherapie mit 5 und mehr GBq I-131, ohne Gabe von rekombinantem Thyreotropin [rh-TSH] |
| 92.27.11 ↔ Implantation oder Einsetzen radioaktiver Elemente (Brachytherapie mit umschlossenen Radionukliden), intrauterin | 92.28.46 ↔ Radiojodtherapie mit 5 und mehr GBq I-131, mit Gabe von rekombinantem Thyreotropin [rh-TSH] |
| 92.27.12 ↔ Implantation oder Einsetzen radioaktiver Elemente (Brachytherapie mit umschlossenen Radionukliden), intravaginal | 92.28.51 ↔ Radioimmuntherapie mit 90Y-Ibritumomab-Tiuxetan, parenteral |
| 92.27.13 ↔ Implantation oder Einsetzen radioaktiver Elemente (Brachytherapie mit umschlossenen Radionukliden), intrauterin sowie intravaginal kombiniert | 92.28.52 ↔ Radioimmuntherapie mit Jod 131 [I-131] Tositumomab, parenteral |
| 92.27.21 ↔ Implantation oder Einsetzen radioaktiver Elemente (Brachytherapie mit umschlossenen Radionukliden), Körperoberfläche | 92.28.53 ↔ Radioimmuntherapie mit sonstigen Antikörpern, parenteral |
| 92.27.22 ↔ Implantation oder Einsetzen radioaktiver Elemente (Brachytherapie mit umschlossenen Radionukliden), intrakavitär | 92.28.64 ↔ Radiorezeptorthherapie mit dem DOTA-konjugierten Somatostatin-Analogen TOC [Octreotide] |
| 92.27.23 ↔ Implantation oder Einsetzen radioaktiver Elemente (Brachytherapie mit umschlossenen Radionukliden), intraluminal | 92.28.65 ↔ Radiorezeptorthherapie mit dem DOTA-konjugierten Somatostatin-Analogen TATE [Octreotate] |
| 92.27.30 ↔ Implantation oder Einsetzen radioaktiver Elemente (Brachytherapie mit umschlossenen Radionukliden), Gefäss n.n.bez. | 92.28.66 ↔ Radiorezeptorthherapie mit Somatostatin-Antagonisten |
| 92.27.31 ↔ Implantation oder Einsetzen radioaktiver Elemente (Brachytherapie mit umschlossenen Radionukliden), Koronargefäss | 92.28.69 ↔ Radiotherapie mit kleinen Molekülen, sonstige |
| 92.27.39 ↔ Implantation oder Einsetzen radioaktiver Elemente (Brachytherapie mit umschlossenen Radionukliden), sonstiges Gefäss | 92.28.6A ↔ Radiorezeptorthherapie mit 177Lu-PSMA-617 |
| 92.27.40 ↔ Implantation oder Einsetzen radioaktiver Elemente (Brachytherapie mit umschlossenen Radionukliden), intraoperativ | 92.28.6B ↔ Radiorezeptorthherapie mit 177Lu-PSMA I&T [177Lu-ITG-PSMA-1] |
| 92.27.70 ↔ Radioaktive Moulagen, n.n.bez. | 92.28.6C ↔ Radiorezeptorthherapie mit sonstigen PSMA-Liganden |
| 92.27.71 ↔ Radioaktive Moulagen, Konstruktion und Applikation von oberflächlichen radioaktiven Moulagen | 92.28.71 ↔ Gabe von Jod-131-MIBG [Metajodbenzylguanidin] parenteral |
| 92.27.72 ↔ Radioaktive Moulagen, Konstruktion und Applikation von nicht auf der Körperoberfläche verwendeten Applikatoren | 92.29.00 ↔ Brachytherapie mit umschlossenen Radionukliden, n.n.bez. |
| 92.27.73 ↔ Radioaktive Moulagen, Konstruktion und Applikation von Augenapplikatoren | 92.29.09 ↔ Brachytherapie mit umschlossenen Radionukliden, sonstige |
| 92.27.79 ↔ Radioaktive Moulagen, sonstige | 92.29.11 ↔ Interstitielle Brachytherapie mit Implantation von entfernbaren Strahlern in einer Ebene, niedrige Dosisleistung |
| 92.28.00 ↔ Injektion, Instillation oder orale Gabe von Radioisotopen, n.n.bez. | 92.29.12 ↔ Interstitielle Brachytherapie mit Implantation von entfernbaren Strahlern in einer Ebene, gepulste Dosisleistung [Pulsed dose rate] |
| 92.28.09 ↔ Injektion, Instillation oder orale Gabe von Radioisotopen, sonstige | 92.29.13 ↔ Interstitielle Brachytherapie mit Implantation von entfernbaren Strahlern in einer Ebene, hohe Dosisleistung |
| 92.28.11 ↔ Therapie mit offenen Radionukliden bei Knochenmetastasen | 92.29.19 ↔ Interstitielle Brachytherapie mit Implantation von entfernbaren Strahlern in einer Ebene, sonstige |
| 92.28.14 ↔ Instillation von offenen Radionukliden in Gelenke | 92.29.21 ↔ Interstitielle Brachytherapie mit Volumenimplantation von entfernbaren Strahlern in mehreren Ebenen, niedrige Dosisleistung |
| 92.28.24 ↔ Selektive intravaskuläre Radiochemoembolisation mit I-131-Lipiodol | 92.29.22 ↔ Interstitielle Brachytherapie mit Volumenimplantation von entfernbaren Strahlern in mehreren Ebenen, gepulste Dosisleistung [Pulsed dose rate] |
| 92.28.25 ↔ Selektive intravaskuläre Radionuklidtherapie [SIRT] durch Embolisation von Yttrium-90-markierten Mikrosphären | 92.29.23 ↔ Interstitielle Brachytherapie mit Volumenimplantation von entfernbaren Strahlern in mehreren Ebenen, hohe Dosisleistung |
| 92.28.26 ↔ Selektive intravaskuläre Radionuklidtherapie [SIRT] durch Embolisation von Holmium-166 markierten Mikrosphären | 92.29.24 ↔ Brachytherapie mit Implantation von entfernbaren Strahlern in mehreren Ebenen, hohe Dosisleistung, intraoperativ |
| | 92.29.29 ↔ Interstitielle Brachytherapie mit Volumenimplantation von entfernbaren Strahlern in mehreren Ebenen, sonstige |
| | 92.29.31 ↔ Interstitielle Brachytherapie mit Implantation von permanenten Strahlern, bis 10 Quellen |
| | 92.29.32 ↔ Interstitielle Brachytherapie mit Implantation von permanenten Strahlern, von 11 bis 15 Quellen |
| | 92.29.33 ↔ Interstitielle Brachytherapie mit Implantation von permanenten Strahlern, von 16 bis 20 Quellen |

| | |
|---|---|
| 92.29.34 ↔ Interstitielle Brachytherapie mit Implantation von permanenten Strahlern, von 21 bis 25 Quellen | 92.30.32 ↔ Stereotaktische Bestrahlung, einzeitig, extrazerebral, bildgestützte Einstellung |
| 92.29.35 ↔ Interstitielle Brachytherapie mit Implantation von permanenten Strahlern, von 26 bis 30 Quellen | 92.30.99 ↔ Stereotaktische Bestrahlung, einzeitig, sonstige |
| 92.29.36 ↔ Interstitielle Brachytherapie mit Implantation von permanenten Strahlern, von 31 bis 35 Quellen | 92.31.00 ↔ Radiochirurgie mit Photonen n.n.bez., zerebral |
| 92.29.37 ↔ Interstitielle Brachytherapie mit Implantation von permanenten Strahlern, von 36 bis 40 Quellen | 92.31.10 ↔ Radiochirurgie mit Photonen n.n.bez., extrazerebral |
| 92.29.38 ↔ Interstitielle Brachytherapie mit Implantation von permanenten Strahlern, von 41 bis 45 Quellen | 92.32.00 ↔ Mehrquellige Photon-Radiochirurgie, n.n.bez. |
| 92.29.39 ↔ Interstitielle Brachytherapie mit Implantation von permanenten Strahlern, von 46 bis 50 Quellen | 92.32.01 ↔ Mehrquellige Photon-Radiochirurgie, Gamma-knife |
| 92.29.3A ↔ Interstitielle Brachytherapie mit Implantation von permanenten Strahlern, von 51 bis 55 Quellen | 92.33.00 ↔ Teilchen-Radiochirurgie, n.n.bez. |
| 92.29.3B ↔ Interstitielle Brachytherapie mit Implantation von permanenten Strahlern, von 56 bis 60 Quellen | 92.33.01 ↔ Andere Hochvoltstrahlentherapie, stereotaktische Bestrahlung, einzeitig, zerebral |
| 92.29.3C ↔ Interstitielle Brachytherapie mit Implantation von permanenten Strahlern, von 61 bis 65 Quellen | 92.33.11 ↔ Andere Hochvoltstrahlentherapie, stereotaktische Bestrahlung, einzeitig, extrazerebral |
| 92.29.3D ↔ Interstitielle Brachytherapie mit Implantation von permanenten Strahlern, von 66 bis 70 Quellen | 92.39.00 ↔ Sonstige stereotaktische Radiochirurgie, n.n.bez. |
| 92.29.3E ↔ Interstitielle Brachytherapie mit Implantation von permanenten Strahlern, von 71 und mehr Quellen | 92.39.01 ↔ Andere Hochvoltstrahlentherapie, stereotaktische Bestrahlung, fraktioniert, zerebral, n.n.bez. |
| 92.29.40 ↔ Brachytherapie mit Oberflächenapplikatoren, n.n.bez. | 92.39.11 ↔ Andere Hochvoltstrahlentherapie, stereotaktische Bestrahlung, fraktioniert, extrazerebral, n.n.bez. |
| 92.29.49 ↔ Brachytherapie mit Oberflächenapplikatoren, sonstige | 92.39.20 ↔ Andere Hochvoltstrahlentherapie, stereotaktische Bestrahlung, fraktioniert, zerebral, intensitätsmodulierte Radiotherapie |
| 92.29.51 ↔ Entfernung von umschlossenen Radionukliden oder inaktiven Applikatoren unter Anästhesie | 92.39.21 ↔ Andere Hochvoltstrahlentherapie, stereotaktische Bestrahlung, fraktioniert, zerebral, intensitätsmodulierte Bogenbestrahlung [IMAT] |
| 92.30.00 ↔ Stereotaktische Bestrahlung, einzeitig, n.n.bez. | 92.39.22 ↔ Andere Hochvoltstrahlentherapie, stereotaktische Bestrahlung, fraktioniert, zerebral, bildgestützte Einstellung |
| 92.30.01 ↔ Stereotaktische Bestrahlung, einzeitig, zerebral, n.n.bez. | 92.39.29 ↔ Andere Hochvoltstrahlentherapie, stereotaktische Bestrahlung, fraktioniert, zerebral, sonstige |
| 92.30.02 ↔ Stereotaktische Bestrahlung, einzeitig, extrazerebral, n.n.bez. | 92.39.30 ↔ Andere Hochvoltstrahlentherapie, stereotaktische Bestrahlung, fraktioniert, extrazerebral, intensitätsmodulierte Radiotherapie |
| 92.30.20 ↔ Stereotaktische Bestrahlung, einzeitig, zerebral, intensitätsmodulierte Radiotherapie | 92.39.31 ↔ Andere Hochvoltstrahlentherapie, stereotaktische Bestrahlung, fraktioniert, extrazerebral, intensitätsmodulierte Bogenbestrahlung [IMAT] |
| 92.30.21 ↔ Stereotaktische Bestrahlung, einzeitig, zerebral, intensitätsmodulierte Bogenbestrahlung [IMAT] | 92.39.32 ↔ Andere Hochvoltstrahlentherapie, stereotaktische Bestrahlung, fraktioniert, extrazerebral, bildgestützte Einstellung |
| 92.30.22 ↔ Stereotaktische Bestrahlung, einzeitig, zerebral, bildgestützte Einstellung | 92.39.39 ↔ Andere Hochvoltstrahlentherapie, stereotaktische Bestrahlung, fraktioniert, extrazerebral, sonstige |
| 92.30.30 ↔ Stereotaktische Bestrahlung, einzeitig, extrazerebral, intensitätsmodulierte Radiotherapie | 92.41 ↔ Intraoperative Strahlentherapie mit Elektronen |
| 92.30.31 ↔ Stereotaktische Bestrahlung, einzeitig, extrazerebral, intensitätsmodulierte Bogenbestrahlung [IMAT] | |

Prozedur G16-7

| | |
|---|--|
| 29.33.00 ↔ (Partielle) Pharyngektomie, n.n.bez. | 38.04.99 ↔ Inzision der Aorta, sonstige |
| 29.33.10 ↔ Partielle Pharyngektomie, ohne Rekonstruktion | 38.05.00 ↔ Inzision von anderen thorakalen Gefässen, n.n.bez. |
| 29.33.11 ↔ Partielle Pharyngektomie, Rekonstruktion mit gestieltem regionalen oder Fernlappen | 38.05.10 ↔ Inzision von anderen thorakalen Arterien |
| 29.33.12 ↔ Partielle Pharyngektomie, Rekonstruktion mit freiem mikrovaskulär-anastomosierten Transplantat | 38.05.20 ↔ Inzision von thorakalen Venen, n.n.bez. |
| 29.33.20 ↔ Totale Pharyngektomie, Rekonstruktion mit gestieltem regionalen oder Fernlappen | 38.05.21 ↔ Inzision von thorakalen tiefen Venen |
| 29.33.21 ↔ Totale Pharyngektomie, Rekonstruktion mit freiem mikrovaskulär-anastomosierten Transplantat, freiem Darmtransplantat oder Magenhochzug | 38.05.29 ↔ Inzision von thorakalen Venen, sonstige |
| 29.33.99 ↔ (Partielle) Pharyngektomie, sonstige | 38.05.31 ↔ Inzision von anderen künstlich angelegten thorakalen Gefässen |
| 31.73 ↔ Verschluss einer anderen trachealen Fistel | 38.05.99 ↔ Inzision von anderen thorakalen Gefässen, sonstige |
| 34.84 ↔ Sonstige plastische Rekonstruktion am Zwerchfell | 38.07.00 ↔ Inzision von abdominalen Venen, n.n.bez. |
| 37.31.00 ↔ Perikardektomie, n.n.bez. | 38.07.10 ↔ Inzision von tiefen abdominalen Venen, n.n.bez. |
| 37.31.10 ↔ Perikardektomie, partiell | 38.07.11 ↔ Inzision der V. cava inferior |
| 37.31.20 ↔ Perikardektomie, total | 38.07.12 ↔ Inzision der V. iliaca |
| 37.31.30 ↔ Adhäsionolyse am Perikard | 38.07.19 ↔ Inzision von tiefen abdominalen Venen, sonstige |
| 37.31.99 ↔ Perikardektomie, sonstige | 38.07.21 ↔ Inzision von künstlich angelegten abdominalen Venen |
| 38.04.00 ↔ Inzision der Aorta, n.n.bez. | 38.07.99 ↔ Inzision von abdominalen Venen, sonstige |
| 38.04.10 ↔ Inzision von Aorta ascendens und Aortenbogen | 38.35.00 ↔ Resektion von thorakalen Gefässen mit Anastomose, n.n.bez. |
| 38.04.20 ↔ Inzision der Aorta descendens | 38.35.10 ↔ Resektion von thorakalen Arterien mit Anastomose, n.n.bez. |
| 38.04.30 ↔ Inzision der Aorta abdominalis | 38.35.11 ↔ Resektion der A. subclavia mit Anastomose |
| 38.04.40 ↔ Inzision von künstlich angelegter Aorta | 38.35.12 ↔ Resektion des Truncus brachiocephalicus mit Anastomose |

| | | | |
|------------|--|------------|--|
| 38.35.13 ↔ | Resektion der A. pulmonalis mit Anastomose | 38.85.99 ↔ | Sonstiger chirurgischer Verschluss von anderen thorakalen Gefässen, sonstige |
| 38.35.19 ↔ | Resektion von thorakalen Arterien mit Anastomose, sonstige | 39.10 ↔ | Intraabdominaler venöser Shunt, n.n.bez. |
| 38.35.20 ↔ | Resektion von thorakalen Venen mit Anastomose, n.n.bez. | 39.11.00 ↔ | Anlage und Revision portosystemischer Shunt, TIPSS, n.n.bez. |
| 38.35.21 ↔ | Resektion der V. pulmonalis mit Anastomose | 39.11.11 ↔ | Anlage portosystemischer Shunt, Einsatz von perkutaner (Ballon-)Angioplastie |
| 38.35.22 ↔ | Resektion der V. subclavia mit Anastomose | 39.11.12 ↔ | Anlage portosystemischer Shunt, Perkutane Thrombolyse und Thrombektomie |
| 38.35.23 ↔ | Resektion der V. cava superior mit Anastomose | 39.11.13 ↔ | Anlage portosystemischer Shunt, Einsatz von Stent |
| 38.35.28 ↔ | Resektion von sonstigen tiefen thorakalen Venen mit Anastomose | 39.11.21 ↔ | Revision portosystemischer Shunt, perkutaner Verschluss |
| 38.35.29 ↔ | Resektion von thorakalen Venen mit Anastomose, sonstige | 39.11.22 ↔ | Revision portosystemischer Shunt, Einsatz von Stenteinlage |
| 38.35.99 ↔ | Resektion von thorakalen Gefässen mit Anastomose, sonstige | 39.11.23 ↔ | Revision portosystemischer Shunt, Einsatz von perkutaner Thrombektomie und Thrombolyse |
| 38.36.11 ↔ | Resektion des Truncus coeliacus mit Anastomose | 39.11.24 ↔ | Revision portosystemischer Shunt, Durchführung von perkutaner Verkleinerung eines bestehenden portosystemischen Shunts |
| 38.36.12 ↔ | Resektion der A. gastrica mit Anastomose | 39.11.99 ↔ | Anlage und Revision portosystemischer Shunt, TIPSS, sonstige |
| 38.36.13 ↔ | Resektion der A. hepatica mit Anastomose | 39.19 ↔ | Intraabdominaler venöser Shunt, sonstige |
| 38.36.14 ↔ | Resektion der A. lienalis mit Anastomose | 39.56.00 ↔ | Plastische Rekonstruktion eines Blutgefässes mit Gewebe-Patch, n.n.bez. |
| 38.36.15 ↔ | Resektion der A. renalis mit Anastomose | 39.56.11 ↔ | Plastische Rekonstruktion von intrakraniellen Gefässen mit Gewebe-Patch |
| 38.36.16 ↔ | Resektion der A. mesenterialis mit Anastomose | 39.56.12 ↔ | Plastische Rekonstruktion der V. jugularis mit Gewebe-Patch |
| 38.36.17 ↔ | Resektion der A. iliaca mit Anastomose | 39.56.19 ↔ | Plastische Rekonstruktion von Gefässen an Kopf und Hals mit Gewebe-Patch, sonstige |
| 38.36.19 ↔ | Resektion von viszerale Arterien mit Anastomose, sonstige | 39.56.20 ↔ | Plastische Rekonstruktion von Gefässen der oberen Extremität mit Gewebe-Patch, n.n.bez. |
| 38.36.99 ↔ | Resektion von abdominalen Arterien mit Anastomose, sonstige | 39.56.21 ↔ | Plastische Rekonstruktion von Arterien der oberen Extremität mit Gewebe-Patch |
| 38.45.00 ↔ | Resektion von thorakalen Blutgefässen mit Ersatz, n.n.bez. | 39.56.22 ↔ | Plastische Rekonstruktion der V. subclavia, V. axillaris und V. brachiocephalica mit Gewebe-Patch |
| 38.45.12 ↔ | Resektion der Aorta thoracica mit Ersatz | 39.56.23 ↔ | Plastische Rekonstruktion von sonstigen tiefen Venen der oberen Extremitäten mit Gewebe-Patch |
| 38.45.13 ↔ | Resektion der Aorta thoracoabdominalis mit Ersatz | 39.56.29 ↔ | Plastische Rekonstruktion von Gefässen der oberen Extremität mit Gewebe-Patch, sonstige |
| 38.45.14 ↔ | Resektion der thorakalen Aorta und Ersatz mit Hybridprothese | 39.56.30 ↔ | Plastische Rekonstruktion von thorakalen Gefässen mit Gewebe-Patch, n.n.bez. |
| 38.45.15 ↔ | Resektion der Aorta ascendens mit Ersatz | 39.56.31 ↔ | Plastische Rekonstruktion der thorakalen Aorta mit Gewebe-Patch |
| 38.45.16 ↔ | Resektion des Aortenbogens mit Ersatz | 39.56.32 ↔ | Plastische Rekonstruktion der V. pulmonalis mit Gewebe-Patch |
| 38.45.17 ↔ | Resektion der Aorta ascendens sowie des Aortenbogens mit Ersatz | 39.56.33 ↔ | Plastische Rekonstruktion der V. cava superior mit Gewebe-Patch |
| 38.45.21 ↔ | Resektion der A. pulmonalis mit Ersatz | 39.56.39 ↔ | Plastische Rekonstruktion von thorakalen Gefässen mit Gewebe-Patch, sonstige |
| 38.45.22 ↔ | Resektion des Truncus brachiocephalicus mit Ersatz | 39.56.40 ↔ | Plastische Rekonstruktion abdominaler Arterien mit Gewebe-Patch, n.n.bez. |
| 38.45.29 ↔ | Resektion sonstiger thorakaler Arterien mit Ersatz | 39.56.41 ↔ | Plastische Rekonstruktion der abdominalen Aorta mit Gewebe-Patch |
| 38.45.31 ↔ | Resektion der V. cava superior mit Ersatz | 39.56.42 ↔ | Plastische Rekonstruktion des Truncus coeliacus mit Gewebe-Patch |
| 38.45.38 ↔ | Resektion sonstiger tiefer thorakaler Venen mit Ersatz | 39.56.43 ↔ | Plastische Rekonstruktion der A. gastrica mit Gewebe-Patch |
| 38.45.39 ↔ | Resektion thorakaler Venen mit Ersatz, sonstige | 39.56.44 ↔ | Plastische Rekonstruktion der A. hepatica mit Gewebe-Patch |
| 38.45.99 ↔ | Resektion von thorakalen Blutgefässen mit Ersatz, sonstige | 39.56.45 ↔ | Plastische Rekonstruktion der A. lienalis mit Gewebe-Patch |
| 38.47.11 ↔ | Resektion der V. cava inferior mit Ersatz | 39.56.46 ↔ | Plastische Rekonstruktion der A. renalis mit Gewebe-Patch |
| 38.47.12 ↔ | Resektion der V. iliaca mit Ersatz | 39.56.47 ↔ | Plastische Rekonstruktion der A. mesenterica mit Gewebe-Patch |
| 38.47.19 ↔ | Resektion von tiefen abdominalen Venen mit Ersatz, sonstige | 39.56.48 ↔ | Plastische Rekonstruktion der A. iliaca mit Gewebe-Patch |
| 38.47.99 ↔ | Resektion von abdominalen Venen mit Ersatz, sonstige | 39.56.49 ↔ | Plastische Rekonstruktion abdominaler Arterien mit Gewebe-Patch, sonstige |
| 38.64.00 ↔ | Sonstige Exzision der Aorta, n.n.bez. | | |
| 38.64.10 ↔ | Sonstige Exzision der thorakalen Aorta | | |
| 38.64.20 ↔ | Sonstige Exzision der Aorta abdominalis | | |
| 38.64.99 ↔ | Sonstige Exzision der Aorta, sonstige | | |
| 38.65.10 ↔ | Sonstige Exzision von thorakalen Arterien | | |
| 38.65.20 ↔ | Sonstige Exzision von thorakalen Venen, n.n.bez. | | |
| 38.65.21 ↔ | Sonstige Exzision der V. cava superior | | |
| 38.65.22 ↔ | Sonstige Exzision von sonstigen tiefen thorakalen Venen | | |
| 38.65.29 ↔ | Sonstige Exzision von thorakalen Venen, sonstige | | |
| 38.65.99 ↔ | Sonstige Exzision von thorakalen Gefässen, sonstige | | |
| 38.85.00 ↔ | Sonstiger chirurgischer Verschluss von anderen thorakalen Gefässen, n.n.bez. | | |
| 38.85.11 ↔ | Sonstiger chirurgischer Verschluss der A. subclavia | | |
| 38.85.12 ↔ | Sonstiger chirurgischer Verschluss der A. pulmonalis | | |
| 38.85.13 ↔ | Sonstiger chirurgischer Verschluss des Truncus brachiocephalicus | | |
| 38.85.21 ↔ | Sonstiger chirurgischer Verschluss der V. cava superior | | |
| 38.85.22 ↔ | Sonstiger chirurgischer Verschluss der V. pulmonalis | | |
| 38.85.23 ↔ | Sonstiger chirurgischer Verschluss der V. subclavia | | |

- 39.56.50 ↔ Plastische Rekonstruktion abdominaler Venen mit Gewebe-Patch, n.n.bez.
- 39.56.51 ↔ Plastische Rekonstruktion der V. cava inferior mit Gewebe-Patch
- 39.56.52 ↔ Plastische Rekonstruktion der V. iliaca mit Gewebe-Patch
- 39.56.59 ↔ Plastische Rekonstruktion abdominaler Venen mit Gewebe-Patch, sonstige
- 39.56.60 ↔ Plastische Rekonstruktion von Gefässen der unteren Extremität mit Gewebe-Patch, n.n.bez.
- 39.56.61 ↔ Plastische Rekonstruktion von Arterien der unteren Extremität mit Gewebe-Patch
- 39.56.62 ↔ Plastische Rekonstruktion der V. femoralis und V. poplitea mit Gewebe-Patch
- 39.56.63 ↔ Plastische Rekonstruktion von sonstigen tiefen Venen der unteren Extremitäten mit Gewebe-Patch
- 39.56.64 ↔ Plastische Rekonstruktion von oberflächlichen Venen des Oberschenkels mit Gewebe-Patch
- 39.56.69 ↔ Plastische Rekonstruktion von Gefässen der unteren Extremität mit Gewebe-Patch, sonstige
- 39.56.99 ↔ Plastische Rekonstruktion eines Blutgefässes mit Gewebe-Patch, sonstige
- 39.57.00 ↔ Plastische Rekonstruktion eines Blutgefässes mit synthetischem Patch Graft, n.n.bez.
- 39.57.11 ↔ Plastische Rekonstruktion von intrakraniellen Gefässen mit synthetischem Patch Graft
- 39.57.12 ↔ Plastische Rekonstruktion von extrakraniellen Arterien an Kopf und Hals mit synthetischem Patch Graft
- 39.57.13 ↔ Plastische Rekonstruktion der V. jugularis mit synthetischem Patch Graft
- 39.57.19 ↔ Plastische Rekonstruktion von Gefässen an Kopf und Hals mit synthetischem Patch Graft, sonstige
- 39.57.20 ↔ Plastische Rekonstruktion von Gefässen der oberen Extremität mit synthetischem Patch Graft, n.n.bez.
- 39.57.21 ↔ Plastische Rekonstruktion von Arterien der oberen Extremität mit synthetischem Patch Graft
- 39.57.22 ↔ Plastische Rekonstruktion der V. subclavia, V. axillaris und V. brachiocephalica mit synthetischem Patch Graft
- 39.57.23 ↔ Plastische Rekonstruktion von sonstigen tiefen Venen der oberen Extremitäten mit synthetischem Patch Graft
- 39.57.29 ↔ Plastische Rekonstruktion von Gefässen der oberen Extremität mit synthetischem Patch Graft, sonstige
- 39.57.30 ↔ Plastische Rekonstruktion von thorakalen Gefässen mit synthetischem Patch Graft, n.n.bez.
- 39.57.31 ↔ Plastische Rekonstruktion der thorakalen Aorta mit synthetischem Patch Graft
- 39.57.32 ↔ Plastische Rekonstruktion der V. pulmonalis mit synthetischem Patch Graft
- 39.57.33 ↔ Plastische Rekonstruktion der V. cava superior mit synthetischem Patch Graft
- 39.57.39 ↔ Plastische Rekonstruktion von thorakalen Gefässen mit synthetischem Patch Graft, sonstige
- 39.57.40 ↔ Plastische Rekonstruktion abdominaler Arterien mit synthetischem Patch Graft, n.n.bez.
- 39.57.41 ↔ Plastische Rekonstruktion der abdominalen Aorta mit synthetischem Patch Graft
- 39.57.42 ↔ Plastische Rekonstruktion des Truncus coeliacus mit synthetischem Patch Graft
- 39.57.43 ↔ Plastische Rekonstruktion der A. gastrica mit synthetischem Patch Graft
- 39.57.44 ↔ Plastische Rekonstruktion der A. hepatica mit synthetischem Patch Graft
- 39.57.45 ↔ Plastische Rekonstruktion der A. lienalis mit synthetischem Patch Graft
- 39.57.46 ↔ Plastische Rekonstruktion der A. renalis mit synthetischem Patch Graft
- 39.57.47 ↔ Plastische Rekonstruktion der A. mesenterica mit synthetischem Patch Graft
- 39.57.48 ↔ Plastische Rekonstruktion der A. iliaca mit synthetischem Patch Graft
- 39.57.49 ↔ Plastische Rekonstruktion abdominaler Arterien mit synthetischem Patch Graft, sonstige
- 39.57.50 ↔ Plastische Rekonstruktion abdominaler Venen mit synthetischem Patch Graft, n.n.bez.
- 39.57.51 ↔ Plastische Rekonstruktion der V. cava inferior mit synthetischem Patch Graft
- 39.57.52 ↔ Plastische Rekonstruktion der V. iliaca mit synthetischem Patch Graft
- 39.57.59 ↔ Plastische Rekonstruktion abdominaler Venen mit synthetischem Patch Graft, sonstige
- 39.57.60 ↔ Plastische Rekonstruktion von Gefässen der unteren Extremität mit synthetischem Patch Graft, n.n.bez.
- 39.57.61 ↔ Plastische Rekonstruktion von Arterien der unteren Extremität mit synthetischem Patch Graft
- 39.57.62 ↔ Plastische Rekonstruktion der V. femoralis und V. poplitea mit synthetischem Patch Graft
- 39.57.63 ↔ Plastische Rekonstruktion von sonstigen tiefen Venen der unteren Extremitäten mit synthetischem Patch Graft
- 39.57.64 ↔ Plastische Rekonstruktion von oberflächlichen Venen des Oberschenkels mit synthetischem Patch Graft
- 39.57.69 ↔ Plastische Rekonstruktion von Gefässen der unteren Extremität mit synthetischem Patch Graft, sonstige
- 39.57.99 ↔ Plastische Rekonstruktion eines Blutgefässes mit synthetischem Patch Graft, sonstige
- 42.09.11 ↔ Andere Inzision am Ösophagus, offen chirurgisch
- 42.09.12 ↔ Andere Inzision am Ösophagus, laparoskopisch
- 42.10 ↔ Ösophagostomie, n.n.bez.
- 42.11 ↔ Zervikale Ösophagostomie
- 42.12 ↔ Exteriorisation einer ösophagealen Tasche
- 42.19 ↔ Sonstige Fistulisierung des Ösophagus nach aussen
- 42.25 ↔ Offene Biopsie am Ösophagus
- 42.31 ↔ Lokale Exzision eines Ösophagus-Divertikels
- 42.32 ↔ Lokale Exzision von anderer Läsion oder Gewebe aus dem Ösophagus
- 42.39 ↔ Sonstige Destruktion von Läsion oder Gewebe aus dem Ösophagus
- 42.40 ↔ Ösophagektomie, n.n.bez.
- 42.41.00 ↔ Partielle Ösophagektomie, n.n.bez.
- 42.41.10 ↔ Partielle Ösophagektomie ohne Wiederherstellung der Kontinuität
- 42.41.20 ↔ Partielle Ösophagektomie mit Wiederherstellung der Kontinuität
- 42.41.99 ↔ Partielle Ösophagektomie, sonstige
- 42.42.00 ↔ Totale Ösophagektomie, n.n.bez.
- 42.42.10 ↔ Totale Ösophagektomie, ohne Wiederherstellung der Kontinuität
- 42.42.20 ↔ Totale Ösophagektomie, mit Wiederherstellung der Kontinuität, transmediastinal
- 42.42.21 ↔ Totale Ösophagektomie, mit Wiederherstellung der Kontinuität, thorakoabdominal
- 42.42.29 ↔ Totale Ösophagektomie, mit Wiederherstellung der Kontinuität, sonstiger Zugang
- 42.42.99 ↔ Totale Ösophagektomie, sonstige
- 42.82 ↔ Naht einer Ösophagus-Verletzung
- 42.83 ↔ Verschluss einer Ösophagostomie
- 42.88.00 ↔ Entfernung von Prothesen aus dem Ösophagus, n.n.bez.
- 42.88.11 ↔ Entfernung von Prothesen aus dem Ösophagus, offen chirurgisch
- 42.88.12 ↔ Entfernung von Prothesen aus dem Ösophagus, laparoskopisch
- 42.88.99 ↔ Entfernung von Prothesen aus dem Ösophagus, sonstige
- 42.89 ↔ Sonstige Rekonstruktion am Ösophagus, sonstige
- 42.99.10 ↔ Sonstige Operation am Ösophagus, Sperroperation am Ösophagus

| | | | |
|------------|--|------------|--|
| 42.99.35 ↔ | Implantation eines Antirefluxsystems zur Unterstützung der ösophagealen Sphinkterfunktion, offen chirurgisch | 43.89.50 ↔ | Duodenal-Switch nach Sleeve resection (Zweiteingriff), offen chirurgisch |
| 42.99.36 ↔ | Implantation eines Antirefluxsystems zur Unterstützung der ösophagealen Sphinkterfunktion, laparoskopisch | 43.89.51 ↔ | Duodenal-Switch nach Sleeve resection (Zweiteingriff), laparoskopisch |
| 42.99.37 ↔ | Implantation einer Sonde eines Antirefluxsystems zur Unterstützung der ösophagealen Sphinkterfunktion, offen chirurgisch | 43.89.61 ↔ | Partielle Gastrektomie mit Gastrogastrostomie |
| 42.99.38 ↔ | Implantation einer Sonde eines Antirefluxsystems zur Unterstützung der ösophagealen Sphinkterfunktion, laparoskopisch | 44.00 ↔ | Vagotomie, n.n.bez. |
| 42.99.3A ↔ | Entfernen eines Antirefluxsystems zur Unterstützung der ösophagealen Sphinkterfunktion, offen chirurgisch | 44.01 ↔ | Trunkuläre Vagotomie |
| 42.99.3B ↔ | Entfernen eines Antirefluxsystems zur Unterstützung der ösophagealen Sphinkterfunktion, laparoskopisch | 44.02 ↔ | Superselektive Vagotomie |
| 42.99.3C ↔ | Entfernen einer Sonde eines Antirefluxsystems zur Unterstützung der ösophagealen Sphinkterfunktion, offen chirurgisch | 44.03 ↔ | Sonstige selektive Vagotomie |
| 42.99.3D ↔ | Entfernen einer Sonde eines Antirefluxsystems zur Unterstützung der ösophagealen Sphinkterfunktion, laparoskopisch | 44.15 ↔ | Offene Biopsie am Magen |
| 42.99.3E ↔ | Revision ohne Ersatz eines Antirefluxsystems zur Unterstützung der ösophagealen Sphinkterfunktion, offen chirurgisch | 44.21 ↔ | Dilatation des Pylorus durch Inzision |
| 42.99.3F ↔ | Revision ohne Ersatz eines Antirefluxsystems zur Unterstützung der ösophagealen Sphinkterfunktion, laparoskopisch | 44.29 ↔ | Pyloroplastik, sonstige |
| 42.99.42 ↔ | Schlingenligatur und Clipping am Ösophagus, offen chirurgisch | 44.31.00 ↔ | Magenbypass, n.n.bez. |
| 43.0 ↔ | Gastrotomie | 44.31.09 ↔ | Magenbypass, sonstige |
| 43.5 ↔ | Partielle Gastrektomie mit Anastomose zum Ösophagus | 44.31.11 ↔ | Proximaler Magenbypass, offen chirurgisch |
| 43.6X.00 ↔ | Partielle Gastrektomie mit Anastomose zum Duodenum, n.n.bez. | 44.31.12 ↔ | Proximaler Magenbypass, laparoskopisch |
| 43.6X.10 ↔ | Pylorusresektion mit Anastomose zum Duodenum | 44.31.13 ↔ | Proximaler Magenbypass nach Sleeve resection, reversal Eingriff, offen chirurgisch |
| 43.6X.20 ↔ | Billroth I | 44.31.14 ↔ | Proximaler Magenbypass nach Sleeve resection, reversal Eingriff, laparoskopisch |
| 43.6X.99 ↔ | Partielle Gastrektomie mit Anastomose zum Duodenum, sonstige | 44.31.15 ↔ | Proximaler Magenbypass nach Gastric Banding, nach bariatrischem Voreingriff, offen chirurgisch |
| 43.70 ↔ | Partielle Gastrektomie mit Anastomose zum Jejunum und Ileum, n.n.bez. | 44.31.16 ↔ | Proximaler Magenbypass nach Gastric Banding, nach bariatrischem Voreingriff, laparoskopisch |
| 43.71.11 ↔ | Partielle Gastrektomie (2/3-Resektion) mit Anastomose zum Jejunum | 44.31.21 ↔ | Distaler Magenbypass, offen chirurgisch |
| 43.71.21 ↔ | Partielle Gastrektomie (4/5-Resektion) mit Anastomose zum Jejunum | 44.31.22 ↔ | Distaler Magenbypass, laparoskopisch |
| 43.72.11 ↔ | Partielle Gastrektomie (2/3-Resektion) mit Anastomose zum Ileum | 44.31.31 ↔ | Omega-loop Gastric Bypass, offen chirurgisch |
| 43.72.21 ↔ | Partielle Gastrektomie (4/5-Resektion) mit Anastomose zum Ileum | 44.31.32 ↔ | Omega-loop Gastric Bypass, laparoskopisch |
| 43.79 ↔ | Partielle Gastrektomie mit Anastomose zum Jejunum und Ileum, sonstige | 44.31.41 ↔ | Roux-en-Y-Magenbypass, offen chirurgisch |
| 43.89.00 ↔ | Sonstige partielle Gastrektomie, n.n.bez. | 44.31.42 ↔ | Roux-en-Y-Magenbypass, laparoskopisch |
| 43.89.09 ↔ | Sonstige partielle Gastrektomie, sonstige | 44.38 ↔ | Gastroenterostomie ohne Gastrektomie, laparoskopisch |
| 43.89.10 ↔ | Segmentresektion des Magens | 44.39 ↔ | Gastroenterostomie ohne Gastrektomie, sonstige |
| 43.89.20 ↔ | Biliopankreatische Diversion des Magens nach Scopinaro, offen chirurgisch | 44.40 ↔ | Übernähung eines peptischen Ulkus, n.n.bez. |
| 43.89.21 ↔ | Biliopankreatische Diversion des Magens nach Scopinaro, laparoskopisch | 44.41 ↔ | Übernähung eines Ulcus ventriculi |
| 43.89.30 ↔ | Biliopankreatische Diversion des Magens mit Duodenal-Switch [BPD-DS], offen chirurgisch | 44.42 ↔ | Übernähung eines Ulcus duodeni |
| 43.89.31 ↔ | Biliopankreatische Diversion des Magens mit Duodenal-Switch [BPD-DS], laparoskopisch | 44.49.10 ↔ | Sklerosierung von Fundusvarizen, offen chirurgisch |
| 43.89.40 ↔ | Sleeve resection, offen chirurgisch | 44.49.11 ↔ | Sklerosierung von Fundusvarizen, laparoskopisch |
| 43.89.41 ↔ | Sleeve resection, laparoskopisch | 44.49.20 ↔ | Ligatur von Fundusvarizen, offen chirurgisch |
| 43.89.42 ↔ | Sleeve resection nach Magenband, offen chirurgisch | 44.49.21 ↔ | Ligatur von Fundusvarizen, laparoskopisch |
| 43.89.43 ↔ | Sleeve resection nach Magenband, laparoskopisch | 44.49.30 ↔ | Sperroperation am Fundus |
| 43.89.44 ↔ | Re-sleeve resection, offen chirurgisch | 44.5X.00 ↔ | Revision einer Magenanastomose, n.n.bez. |
| 43.89.45 ↔ | Re-sleeve resection, laparoskopisch | 44.5X.00 ↔ | Revision einer Magenanastomose, n.n.bez. |
| | | 44.5X.10 ↔ | Revision einer Magenanastomose nach Billroth I und II-Operation |
| | | 44.5X.10 ↔ | Revision einer Magenanastomose nach Billroth I und II-Operation |
| | | 44.5X.21 ↔ | Revision einer Magenanastomose nach Magenbypass oder mit intestinaler Interposition, offen chirurgisch |
| | | 44.5X.21 ↔ | Revision einer Magenanastomose nach Magenbypass oder mit intestinaler Interposition, offen chirurgisch |
| | | 44.5X.22 ↔ | Revision einer Magenanastomose nach Magenbypass oder mit intestinaler Interposition, laparoskopisch |
| | | 44.5X.22 ↔ | Revision einer Magenanastomose nach Magenbypass oder mit intestinaler Interposition, laparoskopisch |
| | | 44.5X.33 ↔ | Pouchrevision nach Gastric Bypass ohne Neuanlage, offen chirurgisch |
| | | 44.5X.33 ↔ | Pouchrevision nach Gastric Bypass ohne Neuanlage, offen chirurgisch |
| | | 44.5X.34 ↔ | Pouchrevision nach Gastric Bypass ohne Neuanlage, laparoskopisch |
| | | 44.5X.34 ↔ | Pouchrevision nach Gastric Bypass ohne Neuanlage, laparoskopisch |
| | | 44.5X.35 ↔ | Pouchrevision nach Gastric Bypass mit Neuanlage, offen chirurgisch |
| | | 44.5X.35 ↔ | Pouchrevision nach Gastric Bypass mit Neuanlage, offen chirurgisch |

| | |
|--|---|
| 44.5X.36 ↔ Pouchrevision nach Gastric Bypass mit Neuanlage, laparoskopisch | 45.72.11 ↔ Ileozäkale Resektion, offen chirurgisch |
| 44.5X.36 ↔ Pouchrevision nach Gastric Bypass mit Neuanlage, laparoskopisch | 45.72.12 ↔ Ileozäkale Resektion, laparoskopisch |
| 44.5X.41 ↔ Revision nach biliopankreatischer Diversion [BPD], offen chirurgisch | 45.73.11 ↔ Hemikolektomie rechts, offen chirurgisch |
| 44.5X.41 ↔ Revision nach biliopankreatischer Diversion [BPD], offen chirurgisch | 45.73.12 ↔ Hemikolektomie rechts, laparoskopisch |
| 44.5X.42 ↔ Revision nach biliopankreatischer Diversion [BPD], laparoskopisch | 45.74.11 ↔ Resektion des Colon transversum, offen chirurgisch |
| 44.5X.42 ↔ Revision nach biliopankreatischer Diversion [BPD], laparoskopisch | 45.74.12 ↔ Resektion des Colon transversum, laparoskopisch |
| 44.5X.43 ↔ Reversal nach biliopankreatischer Diversion (BPD), offen chirurgisch | 45.75.11 ↔ Hemikolektomie links, offen chirurgisch |
| 44.5X.43 ↔ Reversal nach biliopankreatischer Diversion (BPD), offen chirurgisch | 45.75.12 ↔ Hemikolektomie links, laparoskopisch |
| 44.5X.44 ↔ Reversal nach biliopankreatischer Diversion (BPD), laparoskopisch | 45.75.21 ↔ Hemikolektomie links mit Sigmoidektomie, offen chirurgisch |
| 44.5X.44 ↔ Reversal nach biliopankreatischer Diversion (BPD), laparoskopisch | 45.75.22 ↔ Hemikolektomie links mit Sigmoidektomie, laparoskopisch |
| 44.5X.51 ↔ Reversal nach Gastric Bypass, offen chirurgisch | 45.76.00 ↔ Sigmoidektomie, n.n.bez. |
| 44.5X.51 ↔ Reversal nach Gastric Bypass, offen chirurgisch | 45.76.09 ↔ Sigmoidektomie, sonstige |
| 44.5X.52 ↔ Reversal nach Gastric Bypass, laparoskopisch | 45.76.11 ↔ Sigmoidektomie, offen chirurgisch |
| 44.5X.52 ↔ Reversal nach Gastric Bypass, laparoskopisch | 45.76.21 ↔ Sigmoidektomie, laparoskopisch |
| 44.5X.99 ↔ Revision einer Magenanastomose, sonstige | 45.77.11 ↔ Erweiterte Hemikolektomie rechts, offen chirurgisch |
| 44.5X.99 ↔ Revision einer Magenanastomose, sonstige | 45.77.11 ↔ Erweiterte Hemikolektomie rechts, offen chirurgisch |
| 44.61 ↔ Naht einer Magenverletzung | 45.77.12 ↔ Erweiterte Hemikolektomie rechts, laparoskopisch |
| 44.63.00 ↔ Verschluss einer anderen Magenfistel, n.n.bez. | 45.77.12 ↔ Erweiterte Hemikolektomie rechts, laparoskopisch |
| 44.63.11 ↔ Verschluss einer anderen Magenfistel, offen chirurgisch | 45.77.21 ↔ Erweiterte Hemikolektomie links, offen chirurgisch |
| 44.63.12 ↔ Verschluss einer anderen Magenfistel, laparoskopisch | 45.77.21 ↔ Erweiterte Hemikolektomie links, offen chirurgisch |
| 44.63.99 ↔ Verschluss einer anderen Magenfistel, sonstige | 45.77.22 ↔ Erweiterte Hemikolektomie links, laparoskopisch |
| 44.64 ↔ Gastropexie | 45.77.22 ↔ Erweiterte Hemikolektomie links, laparoskopisch |
| 44.65.00 ↔ Ösophagogastroplastik, n.n.bez. | 45.78.11 ↔ Segmentresektion, offen chirurgisch |
| 44.65.10 ↔ Ösophagogastroplastik, Kardioplastik, offen chirurgisch | 45.78.11 ↔ Segmentresektion, offen chirurgisch |
| 44.65.20 ↔ Ösophagogastroplastik, (Hemi-)Fundoplikatio, offen chirurgisch | 45.78.12 ↔ Segmentresektion, laparoskopisch |
| 44.65.99 ↔ Ösophagogastroplastik, sonstige | 45.78.12 ↔ Segmentresektion, laparoskopisch |
| 44.66.00 ↔ Sonstige Massnahmen zur Rekonstruktion der ösophagogastrischen Sphinkterfunktion, n.n.bez. | 45.78.21 ↔ Multiple Segmentresektion, offen chirurgisch |
| 44.66.11 ↔ Hiatusplastik bei bariatrischem Eingriff, offen chirurgisch | 45.78.21 ↔ Multiple Segmentresektion, offen chirurgisch |
| 44.66.99 ↔ Sonstige Massnahmen zur Rekonstruktion der ösophagogastrischen Sphinkterfunktion, sonstige | 45.78.21 ↔ Multiple Segmentresektion, offen chirurgisch |
| 44.67.00 ↔ Laparoskopische Massnahmen zur Rekonstruktion der ösophagogastrischen Sphinkterfunktion, n.n.bez. | 45.78.22 ↔ Multiple Segmentresektion, laparoskopisch |
| 44.67.10 ↔ Laparoskopische Massnahmen zur Rekonstruktion der ösophagogastrischen Sphinkterfunktion, Kardioplastik, laparoskopisch | 45.78.22 ↔ Multiple Segmentresektion, laparoskopisch |
| 44.67.20 ↔ Laparoskopische Massnahmen zur Rekonstruktion der ösophagogastrischen Sphinkterfunktion, (Hemi-)Fundoplikatio, laparoskopisch | 45.79 ↔ Teilresektion am Dickdarm, sonstige |
| 44.67.99 ↔ Laparoskopische Massnahmen zur Rekonstruktion der ösophagogastrischen Sphinkterfunktion, sonstige Gastroplastik | 45.79 ↔ Teilresektion am Dickdarm, sonstige |
| 44.68 ↔ Sonstige Rekonstruktion am Magen, sonstige | 45.79 ↔ Teilresektion am Dickdarm, sonstige |
| 44.91 ↔ Offene Ligatur von Magenvarizen | 45.80 ↔ Kolektomie und Proktokolektomie, n.n.bez. |
| 44.92 ↔ Intraoperative Manipulation am Magen | 45.80 ↔ Kolektomie und Proktokolektomie, n.n.bez. |
| 44.95.21 ↔ Vertikale Gastroplastik, offen chirurgisch | 45.81.11 ↔ Kolektomie, offen chirurgisch |
| 44.95.22 ↔ Vertikale Gastroplastik, laparoskopisch | 45.81.11 ↔ Kolektomie, offen chirurgisch |
| 45.50 ↔ Isolation eines Darmsegments, n.n.bez. | 45.81.12 ↔ Kolektomie, laparoskopisch |
| 45.51 ↔ Isolation eines Dünndarmsegments | 45.81.12 ↔ Kolektomie, laparoskopisch |
| 45.52 ↔ Isolation eines Dickdarmsegments | 45.82.11 ↔ Proktokolektomie, offen chirurgisch |
| 45.61 ↔ Multiple Segmentresektion am Dünndarm | 45.82.12 ↔ Proktokolektomie, laparoskopisch |
| 45.62 ↔ Sonstige Teilresektion am Dünndarm | 45.89 ↔ Kolektomie und Proktokolektomie, sonstige |
| 45.63.00 ↔ Totalexstirpation des Dünndarms, n.n.bez. | 45.89 ↔ Kolektomie und Proktokolektomie, sonstige |
| 45.63.99 ↔ Totalexstirpation des Dünndarms, sonstige | 45.90 ↔ Intestinale Anastomose, n.n.bez. |
| 45.70 ↔ Teilresektion am Dickdarm, n.n.bez. | 45.91 ↔ Dünndarm-Dünndarm-Anastomose |
| 45.70 ↔ Teilresektion am Dickdarm, n.n.bez. | 45.92.11 ↔ Dünndarm-Rektum-Anastomose mit Bildung eines Reservoirs [Pouch] |
| | 45.92.12 ↔ Dünndarm-Rektum-Anastomose ohne Bildung eines Reservoirs [Pouch] |
| | 45.93 ↔ Dünndarm-Dickdarm-Anastomose |
| | 45.94 ↔ Dickdarm-Dickdarm-Anastomose |
| | 45.95.11 ↔ Dünndarm-Anus-Anastomose mit Bildung eines Reservoirs |
| | 45.95.11 ↔ Dünndarm-Anus-Anastomose mit Bildung eines Reservoirs |
| | 45.95.12 ↔ Dünndarm-Anus-Anastomose ohne Bildung eines Reservoirs |
| | 45.95.12 ↔ Dünndarm-Anus-Anastomose ohne Bildung eines Reservoirs |
| | 45.95.21 ↔ Dickdarm-Anus-Anastomose |
| | 45.95.21 ↔ Dickdarm-Anus-Anastomose |
| | 45.96 ↔ Dickdarm-Rektum-Anastomose |
| | 45.97.11 ↔ Neuanlage einer Fusspunktanastomose am Dünndarm, offen chirurgisch |
| | 45.97.12 ↔ Neuanlage einer Fusspunktanastomose am Dünndarm, laparoskopisch |
| | 45.98.11 ↔ Revision einer Dünndarmanastomose |

| | | | |
|------------|--|------------|---|
| 45.98.12 ↔ | Revision einer Dickdarmanastomose | 48.53 ↔ | Abdominosakrale, sakroperineale und perineale Rektumresektion |
| 45.98.13 ↔ | Revision einer Anastomose zum Anus | 48.59 ↔ | Rektumresektion ohne Sphinktererhaltung, sonstige |
| 45.99 ↔ | Intestinale Anastomose, sonstige | 48.59 ↔ | Rektumresektion ohne Sphinktererhaltung, sonstige |
| 46.10 ↔ | Kolostomie, n.n.bez. | 48.65 ↔ | Rektumresektion nach Duhamel |
| 46.12.11 ↔ | Endständige Kolostomie, offen chirurgisch | 48.66.00 ↔ | Rektumresektion mit Sphinktererhaltung, n.n.bez. |
| 46.12.12 ↔ | Endständige Kolostomie, laparoskopisch | 48.66.09 ↔ | Rektumresektion mit Sphinktererhaltung, sonstige |
| 46.15.11 ↔ | Doppelläufige Kolostomie, offen chirurgisch | 48.66.11 ↔ | Manschettenresektion und tubuläre Resektion des Rektums, mit Anastomose, offen chirurgisch |
| 46.15.12 ↔ | Doppelläufige Kolostomie, laparoskopisch | 48.66.12 ↔ | Manschettenresektion und tubuläre Resektion des Rektums, mit Enterostoma und Blindverschluss, offen chirurgisch |
| 46.19 ↔ | Kolostomie, sonstige | 48.66.13 ↔ | Manschettenresektion und tubuläre Resektion des Rektums, mit Anastomose, laparoskopisch |
| 46.20 ↔ | Jejunostomie und Ileostomie, n.n.bez. | 48.66.14 ↔ | Manschettenresektion und tubuläre Resektion des Rektums, mit Enterostoma und Blindverschluss, laparoskopisch |
| 46.25.11 ↔ | Endständige Jejunostomie und Ileostomie, offen chirurgisch | 48.66.15 ↔ | Manschettenresektion und tubuläre Resektion des Rektums, peranal |
| 46.25.12 ↔ | Endständige Jejunostomie und Ileostomie, laparoskopisch | 48.66.21 ↔ | Anteriore Rektumresektion, mit Anastomose, offen chirurgisch |
| 46.26.11 ↔ | Doppelläufige Jejunostomie und Ileostomie, offen chirurgisch | 48.66.22 ↔ | Anteriore Rektumresektion, mit Enterostoma sowie Blindverschluss, offen chirurgisch |
| 46.26.12 ↔ | Doppelläufige Jejunostomie und Ileostomie, laparoskopisch | 48.66.23 ↔ | Anteriore Rektumresektion, mit Anastomose, laparoskopisch |
| 46.29 ↔ | Jejunostomie und Ileostomie, sonstige | 48.66.24 ↔ | Anteriore Rektumresektion, mit Enterostoma sowie Blindverschluss, laparoskopisch |
| 46.2A ↔ | Anlage einer Bishop-Koop-Anastomose | 48.66.25 ↔ | Anteriore Rektumresektion, peranal |
| 46.33 ↔ | Anlage einer Duodenostomie | 48.66.31 ↔ | Tiefe anteriore Rektumresektion, mit Anastomose, offen chirurgisch |
| 46.39 ↔ | Sonstige Enterostomie, sonstige | 48.66.31 ↔ | Tiefe anteriore Rektumresektion, mit Anastomose, offen chirurgisch |
| 46.43.00 ↔ | Sonstige Revision eines künstlichen Dickdarstomas, n.n.bez. | 48.66.32 ↔ | Tiefe anteriore Rektumresektion, mit Enterostoma sowie Blindverschluss, offen chirurgisch |
| 46.43.10 ↔ | Plastische Erweiterung oder Einengung eines Kolostomas | 48.66.33 ↔ | Tiefe anteriore Rektumresektion, mit Anastomose, laparoskopisch |
| 46.43.11 ↔ | Neueinpflanzung eines Kolostomas | 48.66.33 ↔ | Tiefe anteriore Rektumresektion, mit Anastomose, laparoskopisch |
| 46.43.12 ↔ | Abtragung des vorverlagerten Teiles eines Kolostomas | 48.66.34 ↔ | Tiefe anteriore Rektumresektion, mit Enterostoma sowie Blindverschluss, laparoskopisch |
| 46.43.20 ↔ | Umwandlung eines Kolostomas in ein kontinentes Stoma | 48.66.35 ↔ | Tiefe anteriore Rektumresektion, mit Anastomose, peranal |
| 46.43.99 ↔ | Sonstige Revision eines künstlichen Dickdarstomas, sonstige | 48.66.35 ↔ | Tiefe anteriore Rektumresektion, mit Anastomose, peranal |
| 46.52.10 ↔ | Verschluss einer doppelläufigen Kolostomie | 48.69 ↔ | Sonstige Rektumresektion, sonstige |
| 46.52.20 ↔ | Verschluss einer endständigen Kolostomie | 48.71 ↔ | Naht einer Rektumverletzung |
| 46.71 ↔ | Naht einer Duodenalverletzung | 48.72 ↔ | Verschluss einer Proktostomie |
| 46.72.11 ↔ | Verschluss einer Duodenalfistel, offen chirurgisch | 48.75.00 ↔ | Abdominale Rektopexie, n.n.bez. |
| 46.72.12 ↔ | Verschluss einer Duodenalfistel, laparoskopisch | 48.75.09 ↔ | Abdominale Rektopexie, sonstige |
| 46.73 ↔ | Naht einer Dünndarmverletzung, ausgenommen Duodenum | 48.75.11 ↔ | Abdominale Rektopexie, offen chirurgisch |
| 46.74.11 ↔ | Verschluss einer Dünndarmfistel, ausgenommen Duodenum, offen chirurgisch | 48.75.21 ↔ | Abdominale Rektopexie, laparoskopisch |
| 46.74.12 ↔ | Verschluss einer Dünndarmfistel, ausgenommen Duodenum, laparoskopisch | 49.74 ↔ | M. gracilis-Transposition bei Analinkontinenz |
| 46.75 ↔ | Naht einer Dickdarmverletzung | 52.99.00 ↔ | Sonstige offene Operation am Pankreas, n.n.bez. |
| 46.76.11 ↔ | Verschluss einer Dickdarmfistel, offen chirurgisch | 52.99.10 ↔ | Sonstige offene Operation am Pankreas, Dilatation des Ductus pancreaticus |
| 46.76.12 ↔ | Verschluss einer Dickdarmfistel, laparoskopisch | 52.99.20 ↔ | Sonstige offene Operation am Pankreas, Plastische Rekonstruktion des Ductus pancreaticus |
| 46.79.10 ↔ | Naht einer sonstigen Darmverletzung | 52.99.99 ↔ | Sonstige offene Operation am Pankreas, sonstige |
| 46.79.21 ↔ | Verschluss einer sonstigen Darmfistel, offen chirurgisch | 53.70 ↔ | Operation einer Zwerchfellhernie, abdominaler Zugang, n.n.bez. |
| 46.79.22 ↔ | Verschluss einer sonstigen Darmfistel, laparoskopisch | 53.71.11 ↔ | Operation einer Zwerchfellhernie, abdominaler Zugang, offen chirurgisch, ohne Implantation von Membranen und Netzen |
| 46.79.30 ↔ | Erweiterungs- und Verschmälerungsplastik am Darm | 53.71.21 ↔ | Operation einer Zwerchfellhernie, abdominaler Zugang, offen chirurgisch, mit Implantation von Membranen und Netzen |
| 46.79.31 ↔ | Longitudinale Darmverlängerung nach Bianchi | 53.72.11 ↔ | Operation einer Zwerchfellhernie, laparoskopisch, ohne Implantation von Membranen und Netzen |
| 46.79.32 ↔ | Serielle transverse Enteroplastie [STEP] | 53.72.21 ↔ | Operation einer Zwerchfellhernie, laparoskopisch, mit Implantation von Membranen und Netzen |
| 46.79.39 ↔ | Sonstige Darmverlängerung | | |
| 46.79.40 ↔ | Anlegen eines Reservoirs, Dünndarm | | |
| 46.79.41 ↔ | Anlegen eines Reservoirs, Dickdarm | | |
| 46.79.50 ↔ | Revision eines Reservoirs, Dünndarm | | |
| 46.79.51 ↔ | Revision eines Reservoirs, Dickdarm | | |
| 46.97.00 ↔ | Darmtransplantation, n.n.bez. | | |
| 46.97.10 ↔ | Darmtransplantation, Dünndarm-Retransplantation während desselben stationären Aufenthaltes | | |
| 48.1 ↔ | Proktostomie | | |
| 48.41 ↔ | Submuköse Rektumresektion nach Soave | | |
| 48.49 ↔ | Rektumresektion mit Durchzugsverfahren, sonstige | | |
| 48.49 ↔ | Rektumresektion mit Durchzugsverfahren, sonstige | | |
| 48.50 ↔ | Rektumresektion ohne Sphinktererhaltung, n.n.bez. | | |
| 48.50 ↔ | Rektumresektion ohne Sphinktererhaltung, n.n.bez. | | |
| 48.51 ↔ | Abdominoperineale Rektumresektion | | |

| | | | |
|------------|--|------------|---|
| 53.79 ↔ | Operation einer Zwerchfellhernie, abdominaler Zugang, sonstige | 53.85.21 ↔ | Operation einer Zwerchfellhernie, thorakoabdominaler Zugang, offen chirurgisch, mit Implantation von Membranen und Netzen |
| 53.80 ↔ | Operation einer Zwerchfellhernie, thorakaler und thorakoabdominaler Zugang, n.n.bez. | 53.89 ↔ | Operation einer Zwerchfellhernie, thorakaler und thorakoabdominaler Zugang, sonstige |
| 53.81 ↔ | Plikatur des Zwerchfells | 59.00 ↔ | Retroperitoneale Dissektion, n.n.bez. |
| 53.82 ↔ | Operation einer parasternalen Hernie | 59.91 ↔ | Exzision am perirenal oder perivesikalen Gewebe |
| 53.83.11 ↔ | Operation einer Zwerchfellhernie, thorakaler Zugang, offen chirurgisch, ohne Implantation von Membranen und Netzen | 59.92 ↔ | Sonstige Operationen am perirenal oder perivesikalen Gewebe |
| 53.83.21 ↔ | Operation einer Zwerchfellhernie, thorakaler Zugang, offen chirurgisch, mit Implantation von Membranen und Netzen | 70.72.10 ↔ | Verschluss einer kolovaginalen Fistel, offen chirurgisch (abdominal) |
| 53.84.11 ↔ | Operation einer Zwerchfellhernie, thorakoskopisch, ohne Implantation von Membranen und Netzen | 70.72.20 ↔ | Verschluss einer kolovaginalen Fistel, vaginal |
| 53.84.21 ↔ | Operation einer Zwerchfellhernie, thorakoskopisch, mit Implantation von Membranen und Netzen | 70.72.30 ↔ | Verschluss einer kolovaginalen Fistel, laparoskopisch |
| 53.85.11 ↔ | Operation einer Zwerchfellhernie, thorakoabdominaler Zugang, offen chirurgisch, ohne Implantation von Membranen und Netzen | 70.72.99 ↔ | Verschluss einer kolovaginalen Fistel, sonstige |
| | | 70.73.10 ↔ | Verschluss einer rektovaginalen Fistel, offen chirurgisch (abdominal) |
| | | 70.73.20 ↔ | Verschluss einer rektovaginalen Fistel, vaginal |
| | | 70.73.30 ↔ | Verschluss einer rektovaginalen Fistel, laparoskopisch |

Prozedur G16-8

| | | | |
|-------------|--|-------------|--|
| 99.B7.13 ‡↔ | Intensivmedizinische Komplexbehandlung, 185 bis 360 Aufwandspunkte | 99.B7.1F ‡↔ | Intensivmedizinische Komplexbehandlung, 3221 bis 3680 Aufwandspunkte |
| 99.B7.14 ‡↔ | Intensivmedizinische Komplexbehandlung, 361 bis 552 Aufwandspunkte | 99.B7.1G ‡↔ | Intensivmedizinische Komplexbehandlung, 3681 bis 4600 Aufwandspunkte |
| 99.B7.15 ‡↔ | Intensivmedizinische Komplexbehandlung, 553 bis 828 Aufwandspunkte | 99.B7.1H ‡↔ | Intensivmedizinische Komplexbehandlung, 4601 bis 5520 Aufwandspunkte |
| 99.B7.16 ‡↔ | Intensivmedizinische Komplexbehandlung, 829 bis 1104 Aufwandspunkte | 99.B7.1I ‡↔ | Intensivmedizinische Komplexbehandlung, 5521 bis 7360 Aufwandspunkte |
| 99.B7.17 ‡↔ | Intensivmedizinische Komplexbehandlung, 1105 bis 1380 Aufwandspunkte | 99.B7.1J ‡↔ | Intensivmedizinische Komplexbehandlung, 7361 bis 9200 Aufwandspunkte |
| 99.B7.18 ‡↔ | Intensivmedizinische Komplexbehandlung, 1381 bis 1656 Aufwandspunkte | 99.B7.1K ‡↔ | Intensivmedizinische Komplexbehandlung, 9201 bis 11040 Aufwandspunkte |
| 99.B7.1A ‡↔ | Intensivmedizinische Komplexbehandlung, 1657 bis 1932 Aufwandspunkte | 99.B7.1L ‡↔ | Intensivmedizinische Komplexbehandlung, 11041 bis 13800 Aufwandspunkte |
| 99.B7.1B ‡↔ | Intensivmedizinische Komplexbehandlung, 1933 bis 2208 Aufwandspunkte | 99.B7.1M ‡↔ | Intensivmedizinische Komplexbehandlung, 13801 bis 16560 Aufwandspunkte |
| 99.B7.1C ‡↔ | Intensivmedizinische Komplexbehandlung, 2209 bis 2484 Aufwandspunkte | 99.B7.1N ‡↔ | Intensivmedizinische Komplexbehandlung, 16561 bis 19320 Aufwandspunkte |
| 99.B7.1D ‡↔ | Intensivmedizinische Komplexbehandlung, 2485 bis 2760 Aufwandspunkte | 99.B7.1O ‡↔ | Intensivmedizinische Komplexbehandlung, 19321 und mehr Aufwandspunkte |
| 99.B7.1E ‡↔ | Intensivmedizinische Komplexbehandlung, 2761 bis 3220 Aufwandspunkte | | |

Prozedur G16-9

| | | | |
|------------|---|------------|--|
| 01.12.00 ↔ | Offene Biopsie an den Hirnhäuten, n.n.bez. | 01.23.00 ↔ | Rekraniotomie, n.n.bez. |
| 01.12.10 ↔ | Stereotaktische offene Biopsie an den Hirnhäuten | 01.23.10 ↔ | Rekraniotomie mit Einbringen einer Drainage |
| 01.12.99 ↔ | Offene Biopsie an den Hirnhäuten, sonstige | 01.23.20 ↔ | Rekraniotomie mit Entfernen von alloplastischem Material oder Medikamententrägers aus dem Schädelknochen |
| 01.13.10 ↔ | Stereotaktische geschlossene [perkutane] [Nadel-] Biopsie am Gehirn | 01.23.21 ↔ | Rekraniotomie mit Entfernen von alloplastischem Material oder Medikamententräger aus dem Epiduralraum |
| 01.13.99 ↔ | Geschlossene [perkutane] [Nadel-] Biopsie am Gehirn, sonstige | 01.23.29 ↔ | Rekraniotomie mit Entfernen von sonstigen Material |
| 01.14.00 ↔ | Offene Biopsie am Gehirn, n.n.bez. | 01.23.99 ↔ | Rekraniotomie, sonstige |
| 01.14.10 ↔ | Stereotaktische offene Biopsie am Gehirn | 01.24.00 ↔ | Sonstige Kraniotomie, n.n.bez. |
| 01.14.99 ↔ | Offene Biopsie am Gehirn, sonstige | 01.24.10 ↔ | Sonstige Kraniotomie mit Dekompression |
| 01.15 ↔ | Biopsie am Schädel | 01.24.11 ↔ | Sonstige Kraniotomie zur Entleerung eines epiduralen Hämatoms |
| 01.18.10 ↔ | Geschlossene Biopsie an intrakraniell Blutgefäss | 01.24.12 ↔ | Sonstige Kraniotomie zur Entleerung eines epiduralen Empyems |
| 01.18.11 ↔ | Stereotaktische geschlossene Biopsie an intrakraniell Blutgefäss | 01.24.13 ↔ | Sonstige Kraniotomie, Einlegen von alloplastischem Material oder Medikamententrägers in den Schädelknochen oder Epiduralraum |
| 01.18.19 ↔ | Geschlossene Biopsie an intrakraniell Blutgefäss, sonstige | 01.24.14 ↔ | Sonstige Kraniotomie, Entfernung von alloplastischem Material oder Medikamententrägers aus Schädelknochen oder Epiduralraum |
| 01.18.20 ↔ | Offene Biopsie an intrakraniell Blutgefäss | | |
| 01.18.21 ↔ | Stereotaktische offene Biopsie an intrakraniell Blutgefäss | | |
| 01.18.29 ↔ | Offene Biopsie an intrakraniell Blutgefäss, sonstige | | |
| 01.21 ↔ | Inzision und Drainage an den kranialen Sinus | | |

| | | | |
|------------|--|------------|---|
| 01.24.15 ↔ | Sonstige Kraniotomie, Entfernung eines Fremdkörpers aus Schädelknochen oder Epiduralraum | 01.32.99 ↔ | Lobotomie und Traktotomie, sonstige |
| 01.24.16 ↔ | Sonstige Kraniotomie, sonstige Drainage epiduraler Flüssigkeit oder aus sonstigen Gründen | 01.39.10 ↔ | Sonstige Inzision am Gehirn zur Entleerung eines intrazerebralen Hämatoms |
| 01.24.22 ↔ | Stereotaktisch geführte Schädelöffnung über die Kalotte als Zugang | 01.39.11 ↔ | Sonstige Inzision am Gehirn zur Entleerung eines intrazerebralen Abszesses |
| 01.24.29 ↔ | Kraniotomie der Kalotte als Zugang, sonstige | 01.39.19 ↔ | Sonstige Inzision am Gehirn, Entleerung von sonstiger intrazerebraler Flüssigkeit |
| 01.24.31 ↔ | Zugang zur Schädelbasis, transoral | 01.39.20 ↔ | Sonstige Inzision am Gehirn, Stereotaktische Entleerung eines intrakraniellen Hämatoms |
| 01.24.32 ↔ | Zugang zur Schädelbasis, transoral mit Spaltung des weichen Gaumens | 01.39.21 ↔ | Sonstige Inzision am Gehirn, Stereotaktische Entleerung eines intrakraniellen Abszesses |
| 01.24.33 ↔ | Zugang zur Schädelbasis, transoral mit Spaltung des weichen sowie harten Gaumens | 01.39.29 ↔ | Sonstige Inzision am Gehirn, Stereotaktische Entleerung sonstiger intrakranieller Flüssigkeit |
| 01.24.34 ↔ | Zugang zur Schädelbasis, transsphenoidal | 01.39.30 ↔ | Sonstige Inzision am Gehirn, Entfernung eines intrazerebralen Fremdkörpers |
| 01.24.35 ↔ | Zugang zur Schädelbasis, transethmoidal | 01.39.40 ↔ | Anlegen einer externen Drainage am Liquorsystem (z. B. ventrikulär, zisternal, subdural) |
| 01.24.36 ↔ | Zugang zur Schädelbasis, transmastoidal | 01.39.41 ↔ | Anlegen eines Reservoirs am Liquorsystem (z. B. ventrikulär, zisternal, subdural) |
| 01.24.37 ↔ | Zugang zur Schädelbasis, translabyrinthär | 01.41 ↔ | Operationen am Thalamus |
| 01.24.38 ↔ | Zugang zur Schädelbasis, transpyramidal | 01.42 ↔ | Operationen am Globus pallidum |
| 01.24.39 ↔ | Zugang zur Schädelbasis, sonstige | 01.51.00 ↔ | Exzision und Destruktion von Läsion oder Gewebe an Gehirn und Hirnhäuten, n.n.bez. |
| 01.24.3A ↔ | Zugang zur Schädelbasis, transkondylär | 01.51.10 ↔ | Exzision von Tumorgewebe an den Hirnhäuten mit Präparation von infiltriertem Nachbargewebe |
| 01.24.3B ↔ | Zugang zur Schädelbasis, transorbital | 01.51.19 ↔ | Exzision von Läsion oder Gewebe an den Hirnhäuten, sonstige |
| 01.24.3C ↔ | Zugang zur Schädelbasis, mit Le-Fort-I-Osteotomie | 01.51.21 ↔ | Exzision von hirneigenem intrazerebralen Tumorgewebe |
| 01.24.3D ↔ | Zugang zur Schädelbasis, transnasal-transcribiform | 01.51.22 ↔ | Exzision von nicht hirneigenem intrazerebralen Tumorgewebe |
| 01.24.3E ↔ | Zugang zur Schädelbasis, transnasal-transclival | 01.51.29 ↔ | Exzision von Läsion oder Gewebe am Gehirn, sonstige |
| 01.24.3F ↔ | Zugang zur Schädelbasis, transoral-transclival | 01.51.31 ↔ | Destruktion von Läsion oder Gewebe an Hirnhäuten |
| 01.24.3G ↔ | Zugang zur Schädelbasis, transnasal-transpterygoidal | 01.51.41 ↔ | Destruktion von hirneigenem intrazerebralen Tumorgewebe |
| 01.24.99 ↔ | Sonstige Kraniotomie, sonstige | 01.51.42 ↔ | Destruktion von nicht hirneigenem intrazerebralen Tumorgewebe |
| 01.25.10 ↔ | Sonstige Kraniektomie mit Dekompression | 01.52.00 ↔ | Hemisphärektomie, n.n.bez. |
| 01.25.11 ↔ | Sonstige Kraniektomie zur Entleerung eines epiduralen Hämatoms | 01.52.10 ↔ | Hemisphärektomie, hirneigenes intrazerebrales Tumorgewebe |
| 01.25.12 ↔ | Sonstige Kraniektomie zur Entleerung eines epiduralen Empyems | 01.52.11 ↔ | Hemisphärektomie, nicht hirneigenes intrazerebrales Tumorgewebe |
| 01.25.13 ↔ | Sonstige Kraniektomie zur Entfernung eines Fremdkörpers aus Schädelknochen oder Epiduralraum | 01.52.99 ↔ | Hemisphärektomie, sonstige |
| 01.25.14 ↔ | Sonstige Kraniektomie mit Einlegen von alloplastischem Material oder eines Medikamententrägers in den Schädelknochen oder Epiduralraum | 01.53.00 ↔ | Lobektomie am Gehirn, n.n.bez. |
| 01.25.19 ↔ | Sonstige Kraniektomie zur Drainage epiduraler Flüssigkeit oder aus sonstigen Gründen | 01.53.10 ↔ | Lobektomie am Gehirn, hirneigenes intrazerebrales Tumorgewebe |
| 01.25.20 ↔ | Sonstige Kraniektomie, Rekraniotomie mit Einbringen einer Drainage | 01.53.11 ↔ | Lobektomie am Gehirn, nicht hirneigenes intrazerebrales Tumorgewebe |
| 01.25.21 ↔ | Sonstige Kraniektomie, Rekraniotomie zur Entfernung von alloplastischem Material oder eines Medikamententrägers aus dem Schädelknochen oder Epiduralraumes | 01.53.99 ↔ | Lobektomie am Gehirn, sonstige |
| 01.26 ↔ | Einsetzen und Ersetzen eines Katheters in die Schädelhöhle oder Hirngewebe | 01.59 ↔ | Sonstige Exzision und Destruktion an Gehirn und Hirnhäuten, sonstige |
| 01.28 ↔ | Einsetzen von intrakraniellen Katheter(n) via Bohrloch(löcher) | 01.6X.10 ↔ | Exzision und Destruktion von Tumorgewebe an der Schädelbasis |
| 01.29.00 ↔ | Revision ohne Ersatz von Katheter(n) aus Schädelhöhle oder Hirngewebe, n.n.bez. | 01.6X.11 ↔ | Exzision und Destruktion von Tumorgewebe an der Kalotte |
| 01.29.10 ↔ | Stereotaktische Revision ohne Ersatz von intrazerebralen Kathetern zur intraventrikulären Infusion | 01.6X.20 ↔ | Exzision und Destruktion vom sonstigem erkrankten Gewebe an der Schädelbasis |
| 01.29.99 ↔ | Revision ohne Ersatz von Katheter(n) aus Schädelhöhle oder Hirngewebe, sonstige | 01.6X.21 ↔ | Exzision und Destruktion von sonstigem erkrankten Gewebe an der Kalotte |
| 01.31.00 ↔ | Inzision an den Hirnhäuten, n.n.bez. | 01.6X.22 ↔ | Exzision und Destruktion von sonstigem erkrankten Gewebe an der Kalotte mit Hirnhäuten |
| 01.31.10 ↔ | Inzision an den Hirnhäuten zur Entleerung eines subduralen Hämatoms (Hygroms) | 02.01 ↔ | Eröffnen einer Schädelnaht |
| 01.31.11 ↔ | Inzision an den Hirnhäuten zur Entleerung eines subduralen Empyems | 02.02 ↔ | Elevation von Frakturfragmenten vom Schädel |
| 01.31.20 ↔ | Inzision an den Hirnhäuten zur Drainage von subduraler und subarachnoidaler Flüssigkeit | 02.03 ↔ | Bildung eines Schädelknochenlappens |
| 01.32.00 ↔ | Lobotomie und Traktotomie, n.n.bez. | 02.04.00 ↔ | Knochen transplantation an den Schädel, n.n.bez. |
| 01.32.10 ↔ | Lobotomie und Traktotomie, Zingulotomie | 02.04.10 ↔ | Knochen transplantation an den Schädel, Schädeldach |
| 01.32.11 ↔ | Lobotomie und Traktotomie, Subpiale Transsektion | 02.04.99 ↔ | Knochen transplantation an den Schädel, sonstige |
| 01.32.12 ↔ | Lobotomie und Traktotomie, Multiple Lobotomien | 02.05.00 ↔ | Einsetzen einer Schädelknochenplatte, n.n.bez. |
| 01.32.20 ↔ | Lobotomie und Traktotomie, Stereotaktische Unterbrechung von Bahnsystemen | | |

| | | | |
|------------|--|------------|---|
| 02.05.10 ↔ | Einsetzen eines CAD-Implantats an Hirnschädel ohne Beteiligung des Gesichtsschädels, einfacher Defekt | 02.93.30 ↔ | Implantation oder Wechsel der Elektroden zur intrakraniellen Neurostimulation, n.n.bez. |
| 02.05.11 ↔ | Einsetzen eines CAD-Implantats an Hirnschädel ohne Beteiligung des Gesichtsschädels, grosser oder komplexer Defekt | 02.93.31 ↔ | Implantation oder Wechsel von temporären Mikroelektroden zur monolokulären Ableitung und Stimulation |
| 02.05.20 ↔ | Einsetzen eines CAD-Implantats an Hirnschädel mit Beteiligung von Orbita, Temporalregion oder frontalem Sinus, bis zu 2 Regionen | 02.93.32 ↔ | Implantation oder Wechsel von temporären Mikroelektroden zur multilokulären Ableitung und Stimulation |
| 02.05.30 ↔ | Einsetzen eines CAD-Implantats an Hirnschädel mit Beteiligung multipler Regionen des Gesichtsschädels, ab 3 Regionen | 02.93.33 ↔ | Implantation oder Wechsel von permanenten Mikroelektroden zur monolokulären Ableitung und Stimulation |
| 02.05.41 ↔ | Wiedereinsetzen einer autologen Schädelknochenplatte | 02.93.34 ↔ | Implantation oder Wechsel von permanenten Mikroelektroden zur multilokulären Ableitung und Stimulation |
| 02.05.99 ↔ | Einsetzen einer Schädelknochenplatte, sonstige | 02.93.39 ↔ | Implantation oder Wechsel der Elektroden zur intrakraniellen Neurostimulation, sonstige |
| 02.06.00 ↔ | Sonstige Osteoplastik am Schädel, n.n.bez. | 02.96 ↔ | Einsetzen einer sphenoidalen Elektrode |
| 02.06.10 ↔ | Frontoorbitale Kranioplastik zur Verlagerung | 02.97.10 ↔ | Implantation oder Wechsel eines Neurostimulators zur intrakraniellen Neurostimulation, n.n.bez. |
| 02.06.20 ↔ | Rekonstruktion des Gesichtsschädels ohne Beteiligung des Gesichtsschädels, mit einfachem Implantat (Knochenzement, alloplastisches Material) | 02.97.11 ↔ | Implantation oder Wechsel eines Neurostimulators zur intrakraniellen Neurostimulation, Einzelelektrodensystem, nicht wiederaufladbar |
| 02.06.30 ↔ | Rekonstruktion von Hirn- sowie Gesichtsschädel, mit einfachem Implantat (Knochenzement, alloplastisches Material) | 02.97.12 ↔ | Implantation oder Wechsel eines Neurostimulators zur intrakraniellen Neurostimulation, Mehrelektrodensystem, nicht wiederaufladbar |
| 02.06.99 ↔ | Sonstige Osteoplastik am Schädel, sonstige | 02.97.14 ↔ | Implantation oder Wechsel eines Neurostimulators zur intrakraniellen Neurostimulation, Mehrelektrodensystem, wiederaufladbar, omnidirektional |
| 02.07 ↔ | Entfernen einer Schädelknochenplatte | 02.97.15 ↔ | Implantation oder Wechsel eines Neurostimulators zur intrakraniellen Neurostimulation, Mehrelektrodensystem, wiederaufladbar, bidirektional |
| 02.11 ↔ | Einfache Naht an der Dura mater des Gehirns | 02.97.19 ↔ | Implantation oder Wechsel eines Neurostimulators zur intrakraniellen Neurostimulation, sonstige Stereotaktische Eingriffe am Liquorsystem |
| 02.12.00 ↔ | Sonstige Rekonstruktion an den Hirnhäuten, n.n.bez. | 02.99.10 ↔ | Stereotaktische Implantation und Explantation von radioaktivem Material als selbstständiger Eingriff |
| 02.12.10 ↔ | Sonstige Rekonstruktion an den Hirnhäuten ohne Kranioplastik | 02.99.11 ↔ | Stereotaktische Implantation von Gewebe an Schädel, Gehirn und Hirnhäuten |
| 02.12.20 ↔ | Sonstige Rekonstruktion an den Hirnhäuten mit Kranioplastik | 02.99.12 ↔ | Stereotaktische Instillation von Medikamenten als selbstständiger Eingriff |
| 02.12.21 ↔ | Sonstige Duraplastik mit Kranioplastik an der Konvexität | 02.99.13 ↔ | Stereotaktische Implantation, Revision oder Wechsel von intrazerebralen Kathetern zur intraventrikulären Infusion |
| 02.12.22 ↔ | Sonstige Duraplastik mit Kranioplastik am kraniozervikalen Übergang | 02.99.14 ↔ | Umwandlung eines Liquorshunts (oder Hirnwasserableitung) in eine Mehrfachableitung |
| 02.12.31 ↔ | Duraplastik an der Frontobasis mit gestieltem Lappen | 02.99.29 ↔ | Sonstige Revision und Entfernung von Liquorableitungen |
| 02.12.99 ↔ | Sonstige Rekonstruktion an den Hirnhäuten, sonstige | 02.99.30 ↔ | Implantation oder Wechsel einer intrakraniellen Messsonde |
| 02.13 ↔ | Ligatur eines Gefässes der Hirnhäute | 02.99.31 ↔ | Revision ohne Ersatz einer intrakraniellen Messsonde |
| 02.14 ↔ | Exzision am Plexus chorioideus | 02.99.40 ↔ | Implantation oder Wechsel einer Neuroprothese |
| 02.2 ↔ | Ventrikulostomie | 02.99.41 ↔ | Revision ohne Ersatz einer Neuroprothese |
| 02.31 ↔ | Ventrikelshunt zu Strukturen in Kopf und Hals | 02.99.50 ↔ | Implantation und Entfernung eines Katheter-Ballon-Systems zur intrazerebralen Brachytherapie |
| 02.32 ↔ | Ventrikelshunt zum Kreislaufsystem | 02.9A.11 ↔ | Implantation oder Wechsel eines Neurostimulators mit integrierten Elektroden zur Stimulation des Ganglion Sphenopalatinum [SPG] |
| 02.33 ↔ | Ventrikelshunt zur Thoraxhöhle | 03.03.21 ↔ | Hemilaminektomie, 1 Segment |
| 02.34 ↔ | Ventrikelshunt zu Bauchhöhle und Bauchorganen | 03.03.22 ↔ | Hemilaminektomie, 2 Segmente |
| 02.35 ↔ | Ventrikelshunt zum Harnwegssystem | 03.03.23 ↔ | Hemilaminektomie, 3 Segmente |
| 02.39 ↔ | Sonstige Operationen zum Einrichten einer Ventrikeldrainage | 03.03.24 ↔ | Hemilaminektomie, 4 Segmente |
| 02.41.00 ↔ | Spülung und Exploration eines Ventrikelshunts, n.n.bez. | 03.03.25 ↔ | Hemilaminektomie, 5 Segmente |
| 02.41.10 ↔ | Spülung und Exploration eines Ventrikelshunts, zentraler Teil | 03.03.26 ↔ | Hemilaminektomie, 6 Segmente |
| 02.41.20 ↔ | Spülung und Exploration eines Ventrikelshunts, peripherer Teil | 03.03.27 ↔ | Hemilaminektomie, 7 Segmente |
| 02.41.99 ↔ | Spülung und Exploration eines Ventrikelshunts, sonstige | 03.03.28 ↔ | Hemilaminektomie, 8 Segmente |
| 02.42.00 ↔ | Ersetzen eines Ventrikelshunts, n.n.bez. | 03.03.2A ↔ | Hemilaminektomie, 9 Segmente |
| 02.42.10 ↔ | Ersetzen eines Ventrikelshunts, zentraler Teil | 03.03.2B ↔ | Hemilaminektomie, 10 und mehr Segmente |
| 02.42.20 ↔ | Ersetzen eines Ventrikelshunts, peripherer Teil | 03.03.31 ↔ | Laminektomie, 1 Segment |
| 02.42.99 ↔ | Ersetzen eines Ventrikelshunts, sonstige | | |
| 02.43 ↔ | Entfernen eines Ventrikelshunts | | |
| 02.51.00 ↔ | Synangiose, n.n.bez. | | |
| 02.51.11 ↔ | Encephalo-duro-arterio-synangiose [EDAS] | | |
| 02.51.12 ↔ | Encephalo-duro-synangiose [EDS] | | |
| 02.51.14 ↔ | Encephalo-myo-synangiose [EMS] | | |
| 02.51.15 ↔ | Encephalo-galea-periost-synangiose [EGPS] | | |
| 02.51.99 ↔ | Synangiose, sonstige | | |
| 02.91 ↔ | Lösung von kortikalen Adhäsionen | | |
| 02.92 ↔ | Plastische Rekonstruktion am Gehirn | | |

| | | | |
|------------|--|------------|--|
| 03.03.32 ↔ | Laminektomie, 2 Segmente | 03.79 ↔ | Shunt am Spinalkanal, sonstige |
| 03.03.33 ↔ | Laminektomie, 3 Segmente | 03.93.10 ↔ | Implantation oder Wechsel der Elektrode(n) eines temporären epiduralen Neurostimulators, Einzelelektrodensystems, Teststimulation |
| 03.03.34 ↔ | Laminektomie, 4 Segmente | 03.93.11 ↔ | Implantation oder Wechsel der Elektrode(n) eines temporären epiduralen Neurostimulators, Mehrelektrodensystems, Teststimulation |
| 03.03.35 ↔ | Laminektomie, 5 Segmente | 03.93.20 ↔ | Implantation oder Wechsel der Elektrode(n) eines permanenten epiduralen Neurostimulators, Einzelelektrodensystems, Dauerstimulation, perkutan |
| 03.03.36 ↔ | Laminektomie, 6 Segmente | 03.93.21 ↔ | Implantation oder Wechsel der Elektrode(n) eines permanenten epiduralen Neurostimulators, Mehrelektrodensystems, Dauerstimulation, perkutan |
| 03.03.37 ↔ | Laminektomie, 7 Segmente | 03.93.22 ↔ | Implantation oder Wechsel der Elektrode(n) eines permanenten epiduralen Neurostimulators, Einzelelektrodensystems, Dauerstimulation, offen chirurgisch |
| 03.03.38 ↔ | Laminektomie, 8 Segmente | 03.93.23 ↔ | Implantation oder Wechsel der Elektrode(n) eines permanenten epiduralen Neurostimulators, Mehrelektrodensystems, Dauerstimulation, offen chirurgisch |
| 03.03.3A ↔ | Laminektomie, 9 Segmente | 03.93.30 ↔ | Implantation oder Wechsel einer subduralen Elektrode zur Vorderwurzelstimulation |
| 03.03.3B ↔ | Laminektomie, 10 und mehr Segmente | 03.93.99 ↔ | Implantation oder Wechsel der Elektrode(n) eines spinalen Neurostimulators, sonstige |
| 03.05.11 ↔ | Inzision des Spinalkanals zur Drainage epiduraler Flüssigkeit | 03.97 ↔ | Revision eines Shunts an den Rückenmarkshäuten |
| 03.05.12 ↔ | Inzision des Rückenmarks und der Rückenmarkshäute zur Drainage subduraler Flüssigkeit | 03.98 ↔ | Entfernen eines Shunts von den Rückenmarkshäuten |
| 03.05.13 ↔ | Inzision des Rückenmarks und der Rückenmarkshäute zur Drainage intramedullärer Flüssigkeit | 03.99.19 ↔ | Operation an intraspinalen Blutgefäßen, sonstige |
| 03.05.21 ↔ | Inzision des Spinalkanals zur Entleerung eines epiduralen Hämatoms oder Empyems | 03.99.20 ↔ | Operation am spinalen Liquorsystem, Anlegen eines subkutanen Reservoirs am spinalen Liquorsystem |
| 03.05.22 ↔ | Inzision des Rückenmarks und der Rückenmarkshäute zur Entleerung eines subduralen Hämatoms oder Empyems | 03.99.21 ↔ | Operation am spinalen Liquorsystem, Revision eines subkutanen Reservoirs, eines Katheters oder einer Medikamentenpumpe zur intrathekalen und epiduralen Infusion |
| 03.05.23 ↔ | Inzision des Rückenmarks und der Rückenmarkshäute zur Entleerung eines intramedullären Hämatoms oder Abszesses | 03.99.22 ↔ | Operation am spinalen Liquorsystem, Entfernung eines subkutanen Reservoirs am spinalen Liquorsystem |
| 03.09 ↔ | Exploration und Dekompression an Strukturen des Spinalkanals, sonstige | 03.99.40 ↔ | Revision ohne Ersatz eines Katheters zur intrathekalen und epiduralen Infusion |
| 03.1 ↔ | Durchtrennung einer intraspinalen Nervenwurzel | 03.9A.10 ↔ | Implantation oder Wechsel eines Neurostimulators zur epiduralen Neurostimulation, n.n.bez. |
| 03.21 ↔ | Perkutane Chordotomie | 03.9A.11 ↔ | Implantation oder Wechsel eines Neurostimulators zur epiduralen Neurostimulation, Einzelelektrodensystem, nicht wiederaufladbar |
| 03.29 ↔ | Chordotomie, sonstige | 03.9A.12 ↔ | Implantation oder Wechsel eines Neurostimulators zur epiduralen Neurostimulation, Mehrelektrodensystem, nicht wiederaufladbar |
| 03.32.09 ↔ | Biopsie an Rückenmark oder Rückenmarkshäuten, sonstige | 03.9A.13 ↔ | Implantation oder Wechsel eines Neurostimulators zur epiduralen Neurostimulation, Mehrelektrodensystem, wiederaufladbar |
| 03.32.21 ↔ | Offene Biopsie am Rückenmark | 03.9A.19 ↔ | Implantation oder Wechsel eines Neurostimulators zur epiduralen Neurostimulation, sonstige |
| 03.32.22 ↔ | Offene Biopsie an Rückenmarkshäuten | 03.9A.21 ↔ | Implantation oder Wechsel eines Neurostimulators zur Vorderwurzel-Neurostimulation |
| 03.4X.10 ↔ | Exzision oder Destruktion von Tumorgewebe an Rückenmark (intramedullär) | 03.9B.11 ↔ | Implantation oder Wechsel einer vollständig implantierbaren Infusionspumpe zur intrathekalen und epiduralen Infusion mit programmierbarem variablem Tagesprofil |
| 03.4X.11 ↔ | Exzision oder Destruktion von Tumorgewebe an Rückenmarkshäuten und Knochen | 03.9B.12 ↔ | Implantation oder Wechsel einer vollständig implantierbaren Infusionspumpe zur intrathekalen und epiduralen Infusion mit konstanter Flussrate |
| 03.4X.12 ↔ | Exzision oder Destruktion von Tumorgewebe an intraspinalen Nervenwurzeln und Ganglien | 03.9B.13 ↔ | Implantation oder Wechsel einer vollständig implantierbaren Infusionspumpe zur intrathekalen und epiduralen Infusion mit integrierter elektronischer Okklusionsüberwachung |
| 03.4X.19 ↔ | Exzision oder Destruktion von Tumorgewebe an Rückenmark oder Rückenmarkshäuten, sonstige | 03.9B.19 ↔ | Implantation oder Wechsel einer vollständig implantierbaren Infusionspumpe zur intrathekalen und epiduralen Infusion, sonstige |
| 03.4X.20 ↔ | Exzision oder Destruktion einer sonstigen Läsion an Rückenmark (intramedullär) | 04.01.00 ↔ | Exzision eines Akustikusneurinoms, n.n.bez. |
| 03.4X.21 ↔ | Exzision oder Destruktion einer sonstigen Läsion an Rückenmarkshäuten | | |
| 03.4X.22 ↔ | Exzision oder Destruktion einer sonstigen Läsion an intraspinalen Nervenwurzeln und Ganglien | | |
| 03.4X.29 ↔ | Exzision oder Destruktion einer sonstigen Läsion an Rückenmark oder Rückenmarkshäuten, sonstige | | |
| 03.4X.99 ↔ | Exzision oder Destruktion einer Läsion an Rückenmark oder Rückenmarkshäuten, sonstige | | |
| 03.51 ↔ | Plastische Rekonstruktion an einer spinalen Meningozele | | |
| 03.52 ↔ | Plastische Rekonstruktion an einer spinalen Myelomeningozele | | |
| 03.59.10 ↔ | Sonstige plastische Rekonstruktion und Operationen an Strukturen des Spinalkanals, Verschluss einer Diastematomyelie | | |
| 03.59.11 ↔ | Sonstige plastische Rekonstruktion und Operationen an Strukturen des Spinalkanals, Durchtrennung eines Filum terminale | | |
| 03.59.12 ↔ | Sonstige plastische Rekonstruktion und Operationen an Strukturen des Spinalkanals, Verschluss einer spinalen Fistel | | |
| 03.59.13 ↔ | Sonstige plastische Rekonstruktion und Operationen an Strukturen des Spinalkanals, Spinale Duraplastik | | |
| 03.59.99 ↔ | Sonstige plastische Rekonstruktion und Operationen an Strukturen des Spinalkanals, sonstige | | |
| 03.6 ↔ | Lösung von Adhäsionen an Rückenmark und Nervenwurzeln | | |
| 03.71 ↔ | Subarachnoido-peritonealer Shunt am Spinalkanal | | |
| 03.72 ↔ | Subarachnoido-ureteraler Shunt am Spinalkanal | | |

| | | | |
|------------|--|------------|--|
| 04.01.10 ↔ | Exzision eines Akustikusneurinoms durch Kraniotomie | 04.3X.33 ↔ | Interfaszikuläre Naht von Nerven am Arm, primär |
| 04.01.11 ↔ | Exzision eines Akustikusneurinoms, translabyrinthärer Zugang | 04.3X.34 ↔ | Interfaszikuläre Naht von Nerven an der Hand, primär |
| 04.01.99 ↔ | Exzision eines Akustikusneurinoms, sonstige | 04.3X.35 ↔ | Interfaszikuläre Naht von Nerven des Rumpfes, primär |
| 04.02 ↔ | Durchtrennung des N. trigeminus | 04.3X.36 ↔ | Interfaszikuläre Naht von Nerven des Beines, primär |
| 04.05.00 ↔ | Exzision und Destruktion des Ganglion Gasseri, n.n.bez. | 04.3X.37 ↔ | Interfaszikuläre Naht von Nerven des Fusses, primär |
| 04.05.10 ↔ | Exzision des Ganglion Gasseri | 04.3X.39 ↔ | Interfaszikuläre Naht von sonstigen kranialen und peripheren Nerven, primär |
| 04.05.20 ↔ | Destruktion des Ganglion Gasseri | 04.3X.40 ↔ | Interfaszikuläre Naht von extrakraniellen Hirnnerven, sekundär |
| 04.05.99 ↔ | Exzision und Destruktion des Ganglion Gasseri, sonstige | 04.3X.41 ↔ | Interfaszikuläre Naht des Plexus brachialis, sekundär |
| 04.06.10 ↔ | Exzision von intrakraniellen Ganglien | 04.3X.42 ↔ | Interfaszikuläre Naht von Nerven der Schulter, sekundär |
| 04.06.20 ↔ | Exzision von sonstigen peripheren Ganglien | 04.3X.43 ↔ | Interfaszikuläre Naht von Nerven am Arm, sekundär |
| 04.07.10 ↔ | Exzision eines Nerven zur Transplantation | 04.3X.44 ↔ | Interfaszikuläre Naht von Nerven an der Hand, sekundär |
| 04.07.11 ↔ | Entfernung eines Nerventransplantates | 04.3X.45 ↔ | Interfaszikuläre Naht von Nerven des Rumpfes, sekundär |
| 04.07.20 ↔ | Sonstige Exzision oder Avulsion von intrakraniellen Nerven | 04.3X.46 ↔ | Interfaszikuläre Naht von Nerven des Beines, sekundär |
| 04.07.30 ↔ | Sonstige Exzision oder Avulsion von extrakraniellen Hirnnerven | 04.3X.47 ↔ | Interfaszikuläre Naht von Nerven des Fusses, sekundär |
| 04.07.40 ↔ | Sonstige Exzision oder Avulsion des Plexus brachialis | 04.3X.49 ↔ | Interfaszikuläre Naht von sonstigen kranialen und peripheren Nerven, sekundär |
| 04.07.41 ↔ | Sonstige Exzision oder Avulsion von Nerven der Schulter | 04.3X.99 ↔ | Naht an kranialen oder peripheren Nerven, sonstige |
| 04.07.42 ↔ | Sonstige Exzision oder Avulsion von Nerven des Armes und der Hand | 04.41 ↔ | Dekompression an der Wurzel des N. trigeminus |
| 04.07.43 ↔ | Sonstige Exzision oder Avulsion von Nerven des Rumpfes und der unteren Extremität | 04.42.00 ↔ | Sonstige Dekompression an kranialen Nerven, n.n.bez. |
| 04.08.00 ↔ | Optikusscheidenfensterung, n.n.bez. | 04.42.10 ↔ | Sonstige Dekompression an kranialen Nerven, intrakraniell |
| 04.08.10 ↔ | Sonstige Operationen am N. opticus | 04.42.20 ↔ | Sonstige Dekompression an kranialen Nerven, extrakraniell |
| 04.08.99 ↔ | Optikusscheidenfensterung, sonstige | 04.42.99 ↔ | Sonstige Dekompression an kranialen Nerven, sonstige |
| 04.2X.10 ↔ | Destruktion von intrakraniellen Hirnnerven und Ganglien | 04.49.00 ↔ | Sonstige Dekompression oder Lösung von Adhäsionen an peripherem Nerv oder Ganglion, n.n.bez. |
| 04.2X.20 ↔ | Destruktion von extrakraniellen Hirnnerven | 04.49.10 ↔ | Sonstige Dekompression oder Lösung von Adhäsionen am Plexus brachialis |
| 04.2X.30 ↔ | Destruktion des Plexus brachialis | 04.49.11 ↔ | Sonstige Dekompression oder Lösung von Adhäsionen an Nerven der Schulter |
| 04.2X.31 ↔ | Destruktion von Nerven der Schulter | 04.49.12 ↔ | Sonstige Dekompression oder Lösung von Adhäsionen an Nerven des Armes |
| 04.2X.32 ↔ | Destruktion von Nerven des Armes und der Hand | 04.49.13 ↔ | Sonstige Dekompression oder Lösung von Adhäsionen an Nerven der Hand |
| 04.2X.33 ↔ | Destruktion von Nerven des Rumpfes und Plexus lumbosacralis | 04.49.14 ↔ | Sonstige Dekompression oder Lösung von Adhäsionen am Plexus lumbosacralis, Leiste und Beckenboden |
| 04.2X.34 ↔ | Destruktion von Nerven des Beines und des Fusses | 04.49.15 ↔ | Sonstige Dekompression oder Lösung von Adhäsionen an Nerven des Beines |
| 04.2X.39 ↔ | Destruktion von sonstigen peripheren Nerven oder Ganglien | 04.49.16 ↔ | Sonstige Dekompression oder Lösung von Adhäsionen an Nerven des Fusses |
| 04.2X.99 ↔ | Destruktion von kranialen und peripheren Nerven und Ganglien, sonstige | 04.49.99 ↔ | Sonstige Dekompression oder Lösung von Adhäsionen an sonstigen peripheren Nerven oder Ganglion, sonstige |
| 04.3X.00 ↔ | Naht an kranialen oder peripheren Nerven, n.n.bez. | 04.51.00 ↔ | Transplantation von kranialem oder peripherem Nerv, n.n.bez. |
| 04.3X.10 ↔ | Epineurale Naht von extrakraniellen Hirnnerven, primär | 04.51.09 ↔ | Transplantation von kranialem oder peripherem Nerv, sonstige |
| 04.3X.11 ↔ | Epineurale Naht des Plexus brachialis, primär | 04.51.10 ↔ | Transplantation von extrakraniellen Hirnnerven |
| 04.3X.12 ↔ | Epineurale Naht von Nerven der Schulter, primär | 04.51.11 ↔ | Transplantation von Plexus brachialis und Nerven der Schulter |
| 04.3X.13 ↔ | Epineurale Naht von Nerven am Arm, primär | 04.51.12 ↔ | Transplantation von Nerven des Armes und der Hand |
| 04.3X.14 ↔ | Epineurale Naht von Nerven der Hand, primär | 04.51.13 ↔ | Transplantation von Nerven des Rumpfes und der unteren Extremität |
| 04.3X.15 ↔ | Epineurale Naht von Nerven des Rumpfes, primär | 04.51.19 ↔ | Transplantation von sonstigem kranialem oder peripherem Nerv |
| 04.3X.16 ↔ | Epineurale Naht von Nerven des Beines, primär | 04.6X.00 ↔ | Transposition von kranialen und peripheren Nerven, n.n.bez. |
| 04.3X.17 ↔ | Epineurale Naht von Nerven des Fusses, primär | | |
| 04.3X.19 ↔ | Epineurale Naht von sonstigen kranialen oder peripheren Nerven, primär | | |
| 04.3X.20 ↔ | Epineurale Naht von extrakraniellen Hirnnerven, sekundär | | |
| 04.3X.21 ↔ | Epineurale Naht des Plexus brachialis, sekundär | | |
| 04.3X.22 ↔ | Epineurale Naht von Nerven der Schulter, sekundär | | |
| 04.3X.23 ↔ | Epineurale Naht von Nerven am Arm, sekundär | | |
| 04.3X.24 ↔ | Epineurale Naht von Nerven an der Hand, sekundär | | |
| 04.3X.25 ↔ | Epineurale Naht von Nerven des Rumpfes, sekundär | | |
| 04.3X.26 ↔ | Epineurale Naht von Nerven des Beines, sekundär | | |
| 04.3X.27 ↔ | Epineurale Naht von Nerven des Fusses, sekundär | | |
| 04.3X.29 ↔ | Epineurale Naht von sonstigen kranialen und peripheren Nerven, sekundär | | |
| 04.3X.30 ↔ | Interfaszikuläre Naht von extrakraniellen Hirnnerven, primär | | |
| 04.3X.31 ↔ | Interfaszikuläre Naht des Plexus brachialis, primär | | |
| 04.3X.32 ↔ | Interfaszikuläre Naht von Nerven der Schulter, primär | | |

| | | | |
|------------|---|------------|---|
| 04.6X.10 ↔ | Transposition eines extrakraniellen Hirnnerven mit epineuraler primärer Naht | 04.79.14 ↔ | Transplantation sowie Transposition von Nerven des Rumpfes und der unteren Extremität mit epineuraler Naht |
| 04.6X.11 ↔ | Transposition eines extrakraniellen Hirnnerven mit epineuraler sekundärer Naht | 04.79.19 ↔ | Transplantation sowie Transposition eines sonstigen Nervens mit epineuraler Naht |
| 04.6X.12 ↔ | Transposition eines extrakraniellen Hirnnerven mit interfazikulärer primärer und sekundärer Naht | 04.79.20 ↔ | Transplantation sowie Transposition eines Nerven mit interfazikulärer Naht |
| 04.6X.20 ↔ | Transposition des Plexus brachialis mit epineuraler primärer Naht | 04.79.21 ↔ | Transplantation sowie Transposition eines extrakraniellen Hirnnerven mit interfazikulärer Naht |
| 04.6X.21 ↔ | Transposition des Plexus brachialis mit epineuraler sekundärer Naht | 04.79.22 ↔ | Transplantation sowie Transposition des Plexus brachialis mit interfazikulärer Naht |
| 04.6X.22 ↔ | Transposition des Plexus brachialis mit interfazikulärer primärer Naht | 04.79.23 ↔ | Transplantation sowie Transposition von Nerven der Schulter mit interfazikulärer Naht |
| 04.6X.23 ↔ | Transposition des Plexus brachialis mit interfazikulärer sekundärer Naht | 04.79.24 ↔ | Transplantation sowie Transposition eines Nerven des Armes und der Hand mit interfazikulärer Naht |
| 04.6X.30 ↔ | Transposition eines Nerven der Schulter mit epineuraler primärer und sekundärer Naht | 04.79.25 ↔ | Transplantation sowie Transposition von Nerven des Rumpfes und der unteren Extremität mit interfazikulärer Naht |
| 04.6X.31 ↔ | Transposition eines Nerven der Schulter mit interfazikulärer primärer und sekundärer Naht | 04.79.29 ↔ | Transplantation sowie Transposition eines sonstigen Nerven mit interfazikulärer Naht |
| 04.6X.40 ↔ | Transposition eines Nerven des Armes mit epineuraler primärer Naht | 04.95.10 ↔ | Implantation oder Wechsel eines Neurostimulators zur peripheren Neurostimulation, n.n.bez. |
| 04.6X.41 ↔ | Transposition eines Nerven des Armes mit epineuraler sekundärer Naht | 04.95.11 ↔ | Implantation oder Wechsel eines Neurostimulators zur peripheren Neurostimulation, Einzelelektrodensystem, nicht wiederaufladbar |
| 04.6X.42 ↔ | Transposition eines Nerven des Armes mit interfazikulärer primärer Naht | 04.95.12 ↔ | Implantation oder Wechsel eines Neurostimulators zur peripheren Neurostimulation, Mehrelektrodensystem, nicht wiederaufladbar |
| 04.6X.43 ↔ | Transposition eines Nerven des Armes mit interfazikulärer sekundärer Naht | 04.95.13 ↔ | Implantation oder Wechsel eines Neurostimulators zur peripheren Neurostimulation, Mehrelektrodensystem, wiederaufladbar |
| 04.6X.50 ↔ | Transposition eines Nerven des Rumpfes und der unteren Extremität mit epineuraler primärer und sekundärer Naht | 04.95.14 ↔ | Implantation oder Wechsel eines Neurostimulators zur Vagusnervstimulation |
| 04.6X.51 ↔ | Transposition eines Nerven des Rumpfes und der unteren Extremität mit interfazikulärer primärer und sekundärer Naht | 04.95.15 ↔ | Implantation oder Wechsel eines Neurostimulators zur peripheren Neurostimulation, Einzelelektrodensystem, wiederaufladbar |
| 04.6X.60 ↔ | Transposition eines Nerven der Hand mit interfazikulärer primärer und sekundärer Naht | 04.95.19 ↔ | Implantation oder Wechsel eines Neurostimulators zur peripheren Neurostimulation, sonstige |
| 04.6X.70 ↔ | Transposition mit Neurolyse und Dekompression eines extrakraniellen Hirnnerven | 05.21 ↔ | Exzision des Ganglion sphenopalatinum |
| 04.6X.71 ↔ | Transposition mit Neurolyse und Dekompression des Plexus brachialis oder eines Nerven der Schulter | 05.22 ↔ | Zervikale Sympathektomie |
| 04.6X.72 ↔ | Transposition mit Neurolyse und Dekompression eines Nerven des Armes | 05.23 ↔ | Lumbale Sympathektomie |
| 04.6X.73 ↔ | Transposition mit Neurolyse und Dekompression eines Nerven der Hand | 05.24 ↔ | Präsakrale Sympathektomie |
| 04.6X.74 ↔ | Transposition mit Neurolyse und Dekompression eines Nerven des Rumpfes und der unteren Extremität | 05.25 ↔ | Periarterielle Sympathektomie |
| 04.6X.75 ↔ | Transposition von sonstigen kranialen und peripheren Nerven | 05.26 ↔ | Thorakale Sympathektomie |
| 04.6X.99 ↔ | Transposition von kranialen und peripheren Nerven, sonstige | 05.29 ↔ | Sonstige Sympathektomie und Exzision eines Ganglions |
| 04.71 ↔ | Hypoglossio-faziale Anastomose | 05.81 ↔ | Plastische Rekonstruktion an sympathischem Nerv oder Ganglion |
| 04.72 ↔ | Akzessorio-faziale Anastomose | 06.12 ↔ | Offene Biopsie an der Schilddrüse |
| 04.73 ↔ | Akzessorio-hypoglossale Anastomose | 06.13.12 ↔ | Offene Biopsie an der Nebenschilddrüse |
| 04.74.00 ↔ | Sonstige Anastomose eines kranialen oder peripheren Nervs, n.n.bez. | 06.2X.00 ↔ | Unilaterale Hemithyreoidektomie, n.n.bez. |
| 04.74.10 ↔ | Fazio-faziale Nerven-Anastomose | 06.2X.11 ↔ | Unilaterale Hemithyreoidektomie, ohne Parathyreoidektomie |
| 04.74.11 ↔ | Interkosto-fazikuläre Nerven-Anastomose | 06.2X.12 ↔ | Unilaterale Hemithyreoidektomie, mit Parathyreoidektomie |
| 04.74.99 ↔ | Sonstige Anastomose eines kranialen oder peripheren Nervs, sonstige | 06.2X.99 ↔ | Unilaterale Hemithyreoidektomie, sonstige |
| 04.75 ↔ | Revision einer früheren plastischen Rekonstruktion an einem kranialen oder peripheren Nerv | 06.31 ↔ | Exzision von Läsion oder Gewebe der Schilddrüse |
| 04.76 ↔ | Plastische Rekonstruktion einer alten traumatischen Verletzung an kranialen und peripheren Nerven | 06.33 ↔ | Exzision eines Schilddrüsen Knotens |
| 04.79.09 ↔ | Sonstige Neuroplastik, sonstige | 06.34.11 ↔ | Subtotale Resektion der Schilddrüse |
| 04.79.10 ↔ | Transplantation sowie Transposition eines extrakraniellen Hirnnerven mit epineuraler Naht | 06.34.12 ↔ | Subtotale Resektion der Schilddrüse einseitig mit Exzision eines Knotens der Gegenseite |
| 04.79.11 ↔ | Transplantation sowie Transposition des Plexus brachialis mit epineuraler Naht | 06.34.13 ↔ | Subtotale Resektion der Schilddrüse einseitig mit Hemithyreoidektomie der Gegenseite |
| 04.79.12 ↔ | Transplantation sowie Transposition von Nerven der Schulter mit epineuraler Naht | 06.35 ↔ | Reexploration der Schilddrüse mit partieller Resektion |
| 04.79.13 ↔ | Transplantation sowie Transposition eines Nerven des Armes und der Hand mit epineuraler Naht | 06.36 ↔ | Resektion des Isthmus der Schilddrüse |
| | | 06.39 ↔ | Partielle Thyreoidektomie, Exzision und Destruktion von Schilddrüsenewebe, sonstige |
| | | 06.4X.00 ↔ | Vollständige [totale] Thyreoidektomie, n.n.bez. |
| | | 06.4X.10 ↔ | Vollständige [totale] Thyreoidektomie ohne Parathyreoidektomie |

| | |
|---|--|
| 06.4X.11 ↔ Vollständige [totale] Thyreoidektomie mit Parathyreoidektomie | 06.99.00 ↔ Sonstige Operationen an der Nebenschilddrüse, n.n.bez. |
| 06.4X.99 ↔ Vollständige [totale] Thyreoidektomie, sonstige | 06.99.10 ↔ Plastische Rekonstruktion der Nebenschilddrüse |
| 06.50.00 ↔ Substernale Thyreoidektomie, n.n.bez. | 06.99.99 ↔ Sonstige Operationen an der Nebenschilddrüse, sonstige |
| 06.50.10 ↔ Substernale Thyreoidektomie durch Sternotomie | 07.12 ↔ Offene Biopsie an der Nebenniere |
| 06.50.99 ↔ Substernale Thyreoidektomie, sonstige | 07.13.10 ↔ Geschlossene [perkutane] [Nadel-] Biopsie an der Hypophyse durch transfrontalen Zugang |
| 06.51.00 ↔ Partielle substernale Thyreoidektomie, n.n.bez. | 07.13.11 ↔ Offene Biopsie an der Hypophyse durch transfrontalen Zugang |
| 06.51.10 ↔ Partielle substernale Thyreoidektomie durch Sternotomie | 07.13.12 ↔ Stereotaktische Biopsie an der Hypophyse durch transfrontalen Zugang |
| 06.51.99 ↔ Partielle substernale Thyreoidektomie, sonstige | 07.13.99 ↔ Biopsie an der Hypophyse, transfrontaler Zugang, sonstige |
| 06.52.00 ↔ Vollständige substernale Thyreoidektomie, n.n.bez. | 07.14.10 ↔ Geschlossene [perkutane] [Nadel-] Biopsie an der Hypophyse durch transsphenoidalen Zugang |
| 06.52.10 ↔ Vollständige substernale Thyreoidektomie durch Sternotomie | 07.14.11 ↔ Offene Biopsie an der Hypophyse durch transsphenoidalen Zugang |
| 06.52.99 ↔ Vollständige substernale Thyreoidektomie, sonstige | 07.14.12 ↔ Stereotaktische Biopsie an der Hypophyse durch transsphenoidalen Zugang |
| 06.6X.00 ↔ Exzision einer Thyreoidea lingualis, n.n.bez. | 07.14.99 ↔ Biopsie an der Hypophyse, transsphenoidaler Zugang, sonstige |
| 06.6X.10 ↔ Exzision einer Thyreoidea lingualis, transsphenoidal | 07.16.11 ↔ Offene Biopsie am Thymus |
| 06.6X.11 ↔ Exzision einer Thyreoidea lingualis, transsphenoidal, ohne Resektion des medialen Zungenbeines | 07.17.10 ↔ Geschlossene [perkutane] [Nadel-] Biopsie am Corpus pineale |
| 06.6X.12 ↔ Exzision einer Thyreoidea lingualis, transsphenoidal, mit Resektion des medialen Zungenbeines | 07.17.11 ↔ Offene Biopsie am Corpus pineale |
| 06.6X.99 ↔ Exzision einer Thyreoidea lingualis, sonstige | 07.17.12 ↔ Stereotaktische Biopsie am Corpus pineale |
| 06.7X.00 ↔ Exzision des Ductus oder Tractus thyroglossus, n.n.bez. | 07.17.99 ↔ Biopsie am Corpus pineale, sonstige |
| 06.7X.10 ↔ Exzision einer medianen Halszyste, ohne Resektion des medialen Zungenbeines | 07.21 ↔ Exzision einer Läsion der Nebenniere |
| 06.7X.11 ↔ Exzision einer medianen Halszyste, mit Resektion des medialen Zungenbeines | 07.22.00 ↔ Einseitige Adrenalektomie, n.n.bez. |
| 06.7X.12 ↔ Exzision einer medianen Halsfistel, ohne Resektion des medialen Zungenbeines | 07.22.10 ↔ Einseitige Adrenalektomie, ohne Ovarrektomie |
| 06.7X.13 ↔ Exzision einer medianen Halsfistel, mit Resektion des medialen Zungenbeines | 07.22.11 ↔ Einseitige Adrenalektomie, mit Ovarrektomie |
| 06.7X.14 ↔ Sekundärer Eingriff zur Exzision des Ductus thyroglossus, mit Resektion des medialen Zungenbeines | 07.22.12 ↔ Einseitige Adrenalektomie, Rest-Adrenalektomie |
| 06.7X.15 ↔ Sekundärer Eingriff zur Exzision des Ductus thyroglossus, ohne Resektion des medialen Zungenbeines | 07.22.99 ↔ Einseitige Adrenalektomie, sonstige |
| 06.7X.99 ↔ Exzision des Ductus oder Tractus thyroglossus, sonstige | 07.29 ↔ Partielle Adrenalektomie, sonstige |
| 06.81.00 ↔ Vollständige Parathyreoidektomie, n.n.bez. | 07.3 ↔ Beidseitige Adrenalektomie |
| 06.81.10 ↔ Vollständige Parathyreoidektomie, ohne Replantation | 07.41 ↔ Inzision an einer Nebenniere |
| 06.81.13 ↔ Vollständige Parathyreoidektomie durch Sternotomie, ohne Replantation | 07.42 ↔ Durchtrennung von afferenten Nerven der Nebennieren |
| 06.81.99 ↔ Vollständige Parathyreoidektomie, sonstige | 07.43 ↔ Ligatur von Gefäßen der Nebennieren |
| 06.89.00 ↔ Partielle Parathyreoidektomie, n.n.bez. | 07.44 ↔ Rekonstruktion an einer Nebenniere |
| 06.89.11 ↔ Reexploration mit partieller Parathyreoidektomie | 07.45 ↔ Reimplantation von Gewebe der Nebennieren |
| 06.89.13 ↔ Sonstige Operationen an der Nebenschilddrüse durch Sternotomie | 07.51 ↔ Exploration im Gebiet des Corpus pineale |
| 06.89.99 ↔ Partielle Parathyreoidektomie, sonstige | 07.52 ↔ Inzision am Corpus pineale |
| 06.91 ↔ Durchtrennung des Isthmus thyreoideae | 07.53 ↔ Partielle Exzision des Corpus pineale |
| 06.94 ↔ Reimplantation von Schilddrüsengewebe | 07.54 ↔ Totale Exzision des Corpus pineale |
| 06.95.00 ↔ Reimplantation von Nebenschilddrüsengewebe, n.n.bez. | 07.59 ↔ Operationen am Corpus pineale, sonstige |
| 06.95.10 ↔ Vollständige Parathyreoidektomie, mit Replantation, n.n.bez. | 07.61 ↔ Partielle Exzision der Hypophyse, transfrontaler Zugang |
| 06.95.11 ↔ Vollständige Parathyreoidektomie, mit Replantation orthotop | 07.62 ↔ Partielle Exzision an der Hypophyse, transsphenoidaler Zugang |
| 06.95.12 ↔ Vollständige Parathyreoidektomie, mit Replantation heterotop | 07.63 ↔ Partielle Exzision an der Hypophyse, nicht näher bezeichneter Zugang |
| 06.95.20 ↔ Vollständige Parathyreoidektomie durch Sternotomie, mit Replantation, n.n.bez. | 07.64 ↔ Totale Exzision der Hypophyse, transfrontaler Zugang |
| 06.95.21 ↔ Vollständige Parathyreoidektomie durch Sternotomie, mit Replantation orthotop | 07.65 ↔ Totale Exzision der Hypophyse, transsphenoidaler Zugang |
| 06.95.22 ↔ Vollständige Parathyreoidektomie durch Sternotomie, mit Replantation heterotop | 07.68 ↔ Totale Exzision der Hypophyse, anderer näher bezeichneter Zugang |
| 06.95.99 ↔ Reimplantation von Nebenschilddrüsengewebe, sonstige | 07.69 ↔ Totale Exzision der Hypophyse, nicht näher bezeichneter Zugang |
| 06.98.00 ↔ Sonstige Operationen an der Schilddrüse, n.n.bez. | 07.71 ↔ Exploration der Fossa hypophysialis |
| 06.98.10 ↔ Plastische Rekonstruktion der Schilddrüse | 07.72 ↔ Inzision an der Hypophyse |
| 06.98.99 ↔ Sonstige Operationen an der Schilddrüse, sonstige | 07.79 ↔ Sonstige Operation an der Hypophyse, sonstige |
| | 07.80 ↔ Thymektomie, n.n.bez. |
| | 07.81 ↔ Sonstige partielle Exzision am Thymus |
| | 07.82 ↔ Sonstige totale Exzision des Thymus |
| | 07.83 ↔ Thorakoskopische partielle Exzision am Thymus |
| | 07.84 ↔ Thorakoskopische totale Exzision des Thymus |
| | 07.91 ↔ Exploration im Gebiet des Thymus |
| | 07.92 ↔ Sonstige Inzision am Thymus |

| | | | |
|------------|---|------------|---|
| 07.93 ↔ | Plastische Rekonstruktion am Thymus | 08.72 ↔ | Sonstige plastische Rekonstruktion des Augenlids, partielle Tiefe |
| 07.94 ↔ | Transplantation von Thymusgewebe | 08.73.00 ↔ | Den Lidrand umfassende plastische Rekonstruktion des Augenlids, volle Tiefe, n.n.bez. |
| 07.95 ↔ | Thorakoskopische Inzision am Thymus | 08.73.10 ↔ | Verschiebeplastik der Lidkante |
| 07.98 ↔ | Sonstige und nicht näher bezeichnete thorakoskopische Operationen am Thymus | 08.73.99 ↔ | Den Lidrand umfassende plastische Rekonstruktion des Augenlids, volle Tiefe, sonstige |
| 07.99 ↔ | Sonstige und nicht näher bezeichnete Operationen am Thymus | 08.74.00 ↔ | Sonstige plastische Rekonstruktion des Augenlids, volle Tiefe, n.n.bez. |
| 08.31 ↔ | Behebung einer Blepharoptose durch M. frontalis-Verfahren mit Naht | 08.74.10 ↔ | Oberlidverlängerung |
| 08.32 ↔ | Behebung einer Blepharoptose durch M. frontalis-Verfahren mit Faszienchlinge | 08.74.99 ↔ | Sonstige plastische Rekonstruktion des Augenlids, volle Tiefe, sonstige |
| 08.33 ↔ | Behebung einer Blepharoptose durch Resektion oder Verlagerung des M. levator palpebrae oder seiner Aponeurose | 08.82 ↔ | Versorgung einer Risswunde des Augenlids, den Lidrand umfassend, partielle Tiefe |
| 08.34 ↔ | Behebung einer Blepharoptose durch andere Verfahren am M. levator palpebrae | 08.83 ↔ | Sonstige Versorgung einer Risswunde des Augenlids, partielle Tiefe |
| 08.35 ↔ | Behebung einer Blepharoptose durch Tarsoplastik | 08.84 ↔ | Versorgung einer Risswunde des Augenlids, den Lidrand umfassend, volle Tiefe |
| 08.36 ↔ | Behebung einer Blepharoptose durch andere Verfahren | 08.85 ↔ | Sonstige Versorgung einer Risswunde des Augenlids, volle Tiefe |
| 08.37 ↔ | Reduktion einer Ptosen-Überkorrektur | 08.86 ↔ | Rhytidektomie am Unterlid |
| 08.38 ↔ | Korrektur einer Lidretraktion | 08.87 ↔ | Rhytidektomie am Oberlid |
| 08.41 ↔ | Behebung von Entropium oder Ektropium durch Thermokauterisation | 08.89.10 ↔ | Plastische Rekonstruktion des Augenlids, medialer oder lateraler Lidwinkel |
| 08.42 ↔ | Behebung von Entropium oder Ektropium durch Nahtverfahren | 08.89.11 ↔ | Plastische Rekonstruktion des Augenlids durch Hebung der Augenbraue |
| 08.43 ↔ | Behebung von Entropium oder Ektropium durch Keilresektion | 08.89.12 ↔ | Plastische Rekonstruktion des Augenlids durch Entfernung eines Fettgewebeprolapses der Orbita |
| 08.44.00 ↔ | Behebung von Entropium oder Ektropium durch Lidplastik, n.n.bez. | 08.89.13 ↔ | Plastische Rekonstruktion des Augenlids durch Oberflächenbehandlung mit Laser |
| 08.44.10 ↔ | Behebung von Entropium oder Ektropium durch Lidplastik, horizontale Verkürzung des Augenlides | 08.89.14 ↔ | Plastische Rekonstruktion des Augenlids durch sonstige Oberlidverlängerung |
| 08.44.99 ↔ | Behebung von Entropium oder Ektropium durch Lidplastik, sonstige | 08.89.15 ↔ | Plastische Rekonstruktion des Augenlids durch Unterlidverlängerung |
| 08.49.00 ↔ | Sonstiger Eingriff zur Korrektur eines Entropiums oder Ektropiums, n.n.bez. | 08.89.99 ↔ | Sonstige plastische Rekonstruktion des Augenlids, sonstige |
| 08.49.10 ↔ | Sonstiger Eingriff zur Korrektur eines Entropiums oder Ektropiums, Operation an den Lidretraktoren | 09.71 ↔ | Korrektur eines evertierten Tränenpünktchens |
| 08.49.11 ↔ | Sonstiger Eingriff zur Korrektur eines Entropiums oder Ektropiums, Reposition einer Lidlamelle | 09.72 ↔ | Sonstige plastische Rekonstruktion am Tränenpünktchen |
| 08.49.99 ↔ | Sonstiger Eingriff zur Korrektur eines Entropiums oder Ektropiums, sonstige | 09.73 ↔ | Plastische Rekonstruktion eines Canaliculus lacrimalis |
| 08.51 ↔ | Kanthotomie | 09.81 ↔ | Dakryozystorhinostomie |
| 08.59.00 ↔ | Sonstige Anpassung der Lidposition, n.n.bez. | 09.82 ↔ | Konjunktivozystorhinostomie |
| 08.59.10 ↔ | Kanthoplastik, n.n.bez. | 09.83 ↔ | Konjunktivozystorhinostomie mit Einsetzen von Tubus oder Stent |
| 08.59.11 ↔ | Kanthopexie | 09.99 ↔ | Sonstige Operation am Tränensystem, sonstige |
| 08.59.12 ↔ | Korrekturoperation bei Epikanthus | 10.0 ↔ | Entfernen eines subkonjunktivalen Fremdkörpers aus der Konjunktiva durch Inzision |
| 08.59.99 ↔ | Sonstige Anpassung der Lidposition, sonstige | 10.31.10 ↔ | Exzision von Läsion oder Gewebe der Konjunktiva mit Plastik |
| 08.61.10 ↔ | Plastische Rekonstruktion des Augenlids mit Hautlappen | 10.31.99 ↔ | Exzision von Läsion oder Gewebe der Konjunktiva, sonstige |
| 08.61.11 ↔ | Plastische Rekonstruktion des Augenlids mit Hauttransplantat | 10.41.00 ↔ | Plastische Rekonstruktion eines Symblepharons mit freiem Transplantat, n.n.bez. |
| 08.62 ↔ | Plastische Rekonstruktion des Augenlids mit Schleimhautlappen oder -transplantat | 10.41.10 ↔ | Plastische Rekonstruktion eines Symblepharons mit freiem Transplantat, autogen |
| 08.63 ↔ | Plastische Rekonstruktion des Augenlids mit Haarfollikeltransplantat | 10.41.11 ↔ | Plastische Rekonstruktion eines Symblepharons mit freiem Transplantat, nicht autogen |
| 08.64 ↔ | Plastische Rekonstruktion des Augenlids mit tarsokonjunktivalem Lappen | 10.41.99 ↔ | Plastische Rekonstruktion eines Symblepharons mit freiem Transplantat, sonstige |
| 08.69.00 ↔ | Sonstige plastische Rekonstruktion des Augenlids mit Lappen oder Transplantaten, n.n.bez. | 10.42.00 ↔ | Konjunktivale Fornix-Rekonstruktion mit freiem Transplantat, n.n.bez. |
| 08.69.10 ↔ | Plastische Rekonstruktion des Augenlids mit Knorpel | 10.42.10 ↔ | Konjunktivale Fornix-Rekonstruktion mit freiem Transplantat, autogen |
| 08.69.11 ↔ | Plastische Rekonstruktion des Augenlids mit alloplastischem Material | 10.42.11 ↔ | Konjunktivale Fornix-Rekonstruktion mit freiem Transplantat, nicht autogen |
| 08.69.12 ↔ | Plastische Rekonstruktion des Augenlids mit Verschiebe- und Rotationsplastik des Lides | 10.42.99 ↔ | Konjunktivale Fornix-Rekonstruktion mit freiem Transplantat, sonstige |
| 08.69.13 ↔ | Plastische Rekonstruktion des Augenlids mit Oberlidverlängerung | 10.43 ↔ | Sonstige Rekonstruktion der konjunktivalen Fornix |
| 08.69.99 ↔ | Sonstige plastische Rekonstruktion des Augenlids mit Lappen oder Transplantaten, sonstige | 10.44.00 ↔ | Sonstiges freies Transplantat an die Konjunktiva, n.n.bez. |
| 08.71 ↔ | Den Lidrand umfassende plastische Rekonstruktion des Augenlids, partielle Tiefe | | |

| | | | |
|------------|---|------------|--|
| 10.44.10 ↔ | Sonstiges freies Transplantat an die Konjunktiva, autogen | 11.92 ↔ | Entfernen eines künstlichen Korneaimplantats |
| 10.44.11 ↔ | Sonstiges freies Transplantat an die Konjunktiva, nicht autogen | 12.00 ↔ | Entfernen eines intraokulären Fremdkörpers aus der vorderen Augenkammer, n.n.bez. |
| 10.44.99 ↔ | Sonstiges freies Transplantat an die Konjunktiva, sonstige | 12.01 ↔ | Entfernen eines intraokulären Fremdkörpers aus der vorderen Augenkammer mittels Magnet |
| 10.45.00 ↔ | Limbusstammzelltransplantation, n.n.bez. | 12.02 ↔ | Entfernen eines intraokulären Fremdkörpers aus der vorderen Augenkammer ohne Magnet |
| 10.45.09 ↔ | Limbusstammzelltransplantation, sonstige | 12.11 ↔ | Iridotomie mit Transfixation |
| 10.45.11 ↔ | Autologe Limbusstammzelltransplantation mit in-vitro kultivierten Limbusstammzellen | 12.12 ↔ | Sonstige Iridotomie |
| 10.49.00 ↔ | Sonstige Konjunktivaplastik, n.n.bez. | 12.13 ↔ | Exzision einer prolabierten Iris |
| 10.49.10 ↔ | Sonstige Konjunktivaplastik, Tenonplastik | 12.14 ↔ | Sonstige Iridektomie |
| 10.49.99 ↔ | Sonstige Konjunktivaplastik, sonstige | 12.31 ↔ | Lösung von Goniosynechien |
| 10.6X.99 ↔ | Versorgung einer Konjunktivaverletzung, sonstige | 12.32 ↔ | Lösung von anderen vorderen Synechien |
| 11.0 ↔ | Entfernen eines intrakornealen Fremdkörpers aus der Kornea mittels Magnet | 12.33 ↔ | Lösung von hinteren Synechien |
| 11.1 ↔ | Inzision der Kornea | 12.34 ↔ | Lösung von korneovitrealen Adhäsionen |
| 11.31 ↔ | Transposition eines Pterygiums | 12.35 ↔ | Koreplastik |
| 11.32 ↔ | Exzision eines Pterygiums mit Korneatransplantat | 12.36 ↔ | Implantation und Wechsel einer Irisprothese |
| 11.39.00 ↔ | Sonstige Exzision eines Pterygiums, n.n.bez. | 12.39.00 ↔ | Sonstige Iridoplastik, n.n.bez. |
| 11.39.10 ↔ | Exzision eines Pterygiums mit (phototherapeutischer) Keratektomie | 12.39.10 ↔ | Iridoplastik durch Laser zur Erleichterung der intraokulären Zirkulation |
| 11.39.11 ↔ | Exzision eines Pterygiums mit sonstiger Bindehautplastik | 12.39.99 ↔ | Sonstige Iridoplastik, sonstige |
| 11.39.99 ↔ | Sonstige Exzision eines Pterygiums, sonstige | 12.40 ↔ | Entfernen einer Läsion der vorderen Augenkammer, n.n.bez. |
| 11.41 ↔ | Mechanisches Entfernen von Korneaepithel | 12.41 ↔ | Destruktion einer Irlisläsion ohne Exzision |
| 11.42 ↔ | Thermokauterisation einer Kornealäsion | 12.42 ↔ | Exzision einer Irlisläsion |
| 11.43 ↔ | Kryotherapie einer Kornealäsion | 12.43 ↔ | Destruktion einer Läsion des Corpus ciliare, ohne Exzision |
| 11.49.00 ↔ | Sonstiges Entfernen oder Destruktion einer Kornealäsion, n.n.bez. | 12.44 ↔ | Exzision einer Läsion des Corpus ciliare |
| 11.49.10 ↔ | Destruktion einer Kornealäsion, durch Laserkoagulation | 12.51 ↔ | Goniotomie ohne Goniopunktomie |
| 11.49.20 ↔ | Keratektomie einer Kornealäsion durch Phototherapie | 12.52 ↔ | Goniotomie ohne Goniopunktomie |
| 11.49.29 ↔ | Sonstige Keratektomie einer Kornealäsion | 12.53 ↔ | Goniotomie mit Goniopunktomie |
| 11.49.99 ↔ | Sonstiges Entfernen oder Destruktion einer Kornealäsion, sonstige | 12.54 ↔ | Trabekulotomie ab externo |
| 11.51 ↔ | Naht einer Korneaverletzung | 12.55 ↔ | Zyklodialyse |
| 11.52 ↔ | Korrektur einer postoperativen Wunddehiszenz an der Kornea | 12.59.00 ↔ | Sonstige Erleichterung der intraokulären Zirkulation, n.n.bez. |
| 11.53 ↔ | Versorgung einer Korneaverletzung oder -wunde mit Konjunktiva-Lappen | 12.59.10 ↔ | Erleichterung der intraokulären Zirkulation durch Trabekuloplastik oder Gonioplastik |
| 11.59.00 ↔ | Sonstige Rekonstruktion an der Kornea, n.n.bez. | 12.59.11 ↔ | Erleichterung der intraokulären Zirkulation durch Aspiration und Kürettage am Trabekelwerk |
| 11.59.10 ↔ | Rekonstruktion durch Deckung der Kornea, n.n.bez. | 12.59.99 ↔ | Sonstige Erleichterung der intraokulären Zirkulation, sonstige |
| 11.59.11 ↔ | Rekonstruktion durch Deckung der Kornea durch eine Amnionmembran | 12.61.00 ↔ | Trepanation der Sklera mit Iridektomie, n.n.bez. |
| 11.59.12 ↔ | Rekonstruktion durch sonstige Deckung der Kornea | 12.61.10 ↔ | Gedechte Trepanation der Sklera mit Iridektomie |
| 11.59.99 ↔ | Sonstige Rekonstruktion an der Kornea, sonstige | 12.61.11 ↔ | Nicht gedechte Trepanation der Sklera mit Iridektomie |
| 11.60 ↔ | Korneatransplantation, n.n.bez. | 12.61.99 ↔ | Trepanation der Sklera mit Iridektomie, sonstige |
| 11.61 ↔ | Lamelläre Keratoplastik mit Autotransplantat | 12.62 ↔ | Thermokauterisation der Sklera mit Iridektomie |
| 11.62 ↔ | Sonstige lamelläre Keratoplastik | 12.63 ↔ | Iridenkleisis und Iridotaxis |
| 11.63 ↔ | Penetrierende Keratoplastik mit Autotransplantat | 12.64.00 ↔ | Trabekulektomie ab externo, n.n.bez. |
| 11.64 ↔ | Sonstige penetrierende Keratoplastik | 12.64.10 ↔ | Gedechte Trabekulektomie ab externo |
| 11.69.00 ↔ | Sonstige Korneatransplantation, n.n.bez. | 12.64.11 ↔ | Nicht gedechte Trabekulektomie ab externo |
| 11.69.10 ↔ | Austausch-Keratoplastik | 12.64.99 ↔ | Trabekulektomie ab externo, sonstige |
| 11.69.20 ↔ | Perforierende Korneatransplantation | 12.65 ↔ | Sonstige Sklerafistulisierung mit Iridektomie |
| 11.69.99 ↔ | Sonstige Korneatransplantation, sonstige | 12.66 ↔ | Postoperative Revision einer Sklerafistulisierungs-Massnahme |
| 11.71 ↔ | Keratomileusis | 12.69.00 ↔ | Sonstige Sklerafistulisierungs-Massnahme, n.n.bez. |
| 11.72 ↔ | Keratophakie | 12.69.10 ↔ | Filternde Operationen zur Senkung des Augeninnendrucks |
| 11.73 ↔ | Keratoprothese | 12.69.99 ↔ | Sonstige Sklerafistulisierungs-Massnahme, sonstige |
| 11.74 ↔ | Thermokeratoplastik | 12.71 ↔ | Zyklodiatthermie |
| 11.75 ↔ | Radiäre Keratotomie | 12.72 ↔ | Zyklokryotherapie |
| 11.76 ↔ | Epikeratophakie | 12.73 ↔ | Zyklophotokoagulation |
| 11.79.00 ↔ | Sonstige rekonstruktive und refraktive Eingriffe an der Kornea, n.n.bez. | 12.74 ↔ | Verkleinerung des Corpus ciliare, n.n.bez. |
| 11.79.10 ↔ | Photorefraktive Keratektomie | 12.79.00 ↔ | Sonstige Glaukomoperationen, n.n.bez. |
| 11.79.20 ↔ | Implantation eines intrastromalen Ringsegmentes an der Kornea | 12.79.10 ↔ | Viskokanalostomie bei Glaukom |
| 11.79.99 ↔ | Sonstige rekonstruktive und refraktive Eingriffe an der Kornea, sonstige | 12.79.11 ↔ | Tiefe Sklerektomie bei Glaukom |
| 11.91 ↔ | Tätowierung der Kornea | 12.79.20 ↔ | Implantation eines Glaukom-Drainage-Implantats |
| | | 12.79.99 ↔ | Sonstige Glaukomoperationen, sonstige |
| | | 12.81 ↔ | Naht einer Sklaverletzung |
| | | 12.82 ↔ | Verschluss einer Sklerafistel |

| | | | |
|------------|---|------------|---|
| 12.83 ↔ | Revision einer Operationswunde der vorderen Augenkammer, n.a.klass. | 14.01 ↔ | Entfernen eines Fremdkörpers aus der hinteren Augenkammer mittels Magnet |
| 12.84 ↔ | Exzision oder Destruktion einer Skleraläsion | 14.02 ↔ | Entfernen eines Fremdkörpers aus der hinteren Augenkammer ohne Magnet |
| 12.85 ↔ | Versorgung eines skleralen Staphyloms mit Transplantat | 14.21 ↔ | Destruktion einer chorioretinalen Läsion durch Diathermie |
| 12.86 ↔ | Sonstige Versorgung eines skleralen Staphyloms | 14.22 ↔ | Destruktion einer chorioretinalen Läsion durch Kryotherapie |
| 12.87 ↔ | Skleraverstärkung mit Transplantat | 14.23 ↔ | Destruktion einer chorioretinalen Läsion durch Xenon-Bogen-Photokoagulation |
| 12.88 ↔ | Sonstige Skleraverstärkung | 14.24 ↔ | Destruktion einer chorioretinalen Läsion durch Laser-Photokoagulation |
| 12.89 ↔ | Operationen an der Sklera, sonstige | 14.25 ↔ | Destruktion einer chorioretinalen Läsion durch nicht näher bezeichnete Photokoagulation |
| 12.91.00 ↔ | Therapeutische Evakuierung der vorderen Augenkammer, n.n.bez. | 14.26 ↔ | Destruktion einer chorioretinalen Läsion durch Radiotherapie |
| 12.91.10 ↔ | Vorderkammerspülung, n.n.bez. | 14.27 ↔ | Destruktion einer chorioretinalen Läsion durch Implantation einer Strahlenquelle |
| 12.91.11 ↔ | Vorderkammerspülung mit Entfernung von Silikonöl | 14.29 ↔ | Destruktion einer chorioretinalen Läsion, sonstige |
| 12.91.19 ↔ | Vorderkammerspülung, sonstige | 14.31 ↔ | Versorgung eines Retinarisses durch Diathermie |
| 12.91.20 ↔ | Parazentese der vorderen Augenkammer | 14.32 ↔ | Versorgung eines Retinarisses durch Kryotherapie |
| 12.91.99 ↔ | Therapeutische Evakuierung der vorderen Augenkammer, sonstige | 14.33 ↔ | Versorgung eines Retinarisses durch Xenon-Bogen-Photokoagulation |
| 12.92.09 ↔ | Injektion in die vordere Augenkammer, sonstige | 14.34 ↔ | Versorgung eines Retinarisses durch Laser-Photokoagulation |
| 12.92.21 ↔ | Injektion in die vordere Augenkammer, Luft | 14.35 ↔ | Versorgung eines Retinarisses durch nicht näher bezeichnete Photokoagulation |
| 12.92.29 ↔ | Injektion in die vordere Augenkammer, sonstiges Gas | 14.39.00 ↔ | Sonstige Versorgung eines Retinarisses, n.n.bez. |
| 12.93 ↔ | Exzision oder Destruktion einer Epitheleinwucherung in die vordere Augenkammer | 14.39.10 ↔ | Versorgung eines Retinarisses durch schwere Flüssigkeiten |
| 12.97 ↔ | Sonstige Operationen an der Iris | 14.39.99 ↔ | Sonstige Versorgung eines Retinarisses, sonstige |
| 12.98.00 ↔ | Sonstige Operationen am Corpus ciliare, n.n.bez. | 14.41 ↔ | Sklera-Cerclage mit Plombe |
| 12.98.10 ↔ | Fixation des Ziliarkörpers | 14.49 ↔ | Sonstige Sklera-Cerclage |
| 12.98.99 ↔ | Sonstige Operationen am Corpus ciliare, sonstige | 14.51 ↔ | Behebung einer Amotio retinae durch Diathermie |
| 12.99.00 ↔ | Sonstige Operationen an der vorderen Augenkammer, n.n.bez. | 14.52 ↔ | Behebung einer Amotio retinae durch Kryotherapie |
| 12.99.99 ↔ | Sonstige Operationen an der vorderen Augenkammer, sonstige | 14.53 ↔ | Behebung einer Amotio retinae durch Xenon-Bogen-Photokoagulation |
| 13.00 ↔ | Entfernen eines Fremdkörpers aus der Linse, n.n.bez. | 14.54 ↔ | Behebung einer Amotio retinae durch Laser-Photokoagulation |
| 13.01 ↔ | Entfernen eines Fremdkörpers aus der Linse mittels Magnet | 14.55 ↔ | Behebung einer Amotio retinae durch nicht näher bezeichnete Photokoagulation |
| 13.02 ↔ | Entfernen eines Fremdkörpers aus der Linse ohne Magnet | 14.59.00 ↔ | Sonstige Verfahren zur Behebung einer Amotio retinae, n.n.bez. |
| 13.11 ↔ | Intrakapsuläre Exzision der Linse durch inferioren temporalen Zugang | 14.59.10 ↔ | Behebung einer Amotio retinae durch schwere Flüssigkeiten |
| 13.19 ↔ | Intrakapsuläre Exzision der Linse, sonstige | 14.59.11 ↔ | Behebung einer Amotio retinae durch Endotamponade (Gas) |
| 13.2 ↔ | Extrakapsuläre Exzision der Linse durch lineares Extraktionsverfahren | 14.59.99 ↔ | Sonstige Verfahren zur Behebung einer Amotio retinae, sonstige |
| 13.3 ↔ | Extrakapsuläre Exzision der Linse durch einfaches Aspirations- (und Irrigations-) Verfahren | 14.6X.00 ↔ | Entfernen von chirurgisch implantiertem Material aus der hinteren Augenkammer, n.n.bez. |
| 13.41 ↔ | Phakoemulsifikation und Aspiration eines Katarakts | 14.6X.10 ↔ | Revision und Wechsel einer Sklera-Cerclage |
| 13.42 ↔ | Mechanische Phakofragmentation und Aspiration eines Katarakts durch posterioren Zugang | 14.6X.20 ↔ | Entfernung einer Sklera-Cerclage |
| 13.43 ↔ | Mechanische Phakofragmentation und andere Aspiration eines Katarakts | 14.6X.99 ↔ | Entfernen von chirurgisch implantiertem Material aus der hinteren Augenkammer, sonstige |
| 13.51 ↔ | Extrakapsuläre Exzision der Linse durch inferioren temporalen Zugang | 14.71.00 ↔ | Entfernen des Glaskörpers durch anterioren Zugang, n.n.bez. |
| 13.59 ↔ | Sonstige extrakapsuläre Exzision der Linse, sonstige | 14.71.10 ↔ | Vordere Vitrektomie über Pars plana |
| 13.64 ↔ | Diszision einer Sekundärmembran (nach Katarakt) | 14.71.19 ↔ | Sonstige Vitrektomie über Pars plana |
| 13.65 ↔ | Exzision einer Sekundärmembran (nach Katarakt) | 14.71.99 ↔ | Entfernen des Glaskörpers durch anterioren Zugang, sonstige |
| 13.66 ↔ | Mechanische Fragmentation einer Sekundärmembran (nach Katarakt) | 14.72 ↔ | Sonstiges Entfernen des Glaskörpers |
| 13.69 ↔ | Sonstige Kataraktextraktion, sonstige | 14.73.00 ↔ | Mechanische Vitrektomie durch anterioren Zugang, n.n.bez. |
| 13.71 ↔ | Implantation einer Intraokularlinse anlässlich einer Kataraktextraktion, einzeitig | 14.73.10 ↔ | Mechanische Vitrektomie durch anterioren Zugang, Pars-plana-Vitrektomie |
| 13.72 ↔ | Sekundäre Implantation einer Intraokularlinse | 14.73.19 ↔ | Mechanische Vitrektomie durch sonstigen anterioren Zugang |
| 13.73 ↔ | Implantation einer iristragenden Intraokularlinse | 14.73.99 ↔ | Mechanische Vitrektomie durch anterioren Zugang, sonstige |
| 13.79 ↔ | Implantation einer Intraokularlinse, sonstige | 14.74 ↔ | Sonstige mechanische Vitrektomie |
| 13.8 ↔ | Entfernen einer Intraokularlinse | | |
| 13.91 ↔ | Implantation von intraokulärer teleskopischer Prothese | | |
| 13.92 ↔ | Kapsulotomie an der Linse | | |
| 13.93 ↔ | Verschluss eines Defekts an der Linse mit Gewebekleber | | |
| 13.99 ↔ | Sonstige Operationen an der Linse, sonstige | | |
| 14.00 ↔ | Entfernen eines Fremdkörpers aus der hinteren Augenkammer, n.n.bez. | | |

| | |
|--|---|
| 14.9X.00 ↔ Sonstige Operationen an Retina, Chorioidea und hinterer Augenkammer, n.n.bez. | 15.21.99 ↔ Sonstige Verlängerungsverfahren an einem äusseren Augenmuskel |
| 14.9X.10 ↔ Sonstige Operation an der Retina, Rotation der Netzhaut | 15.22.00 ↔ Verkürzungsverfahren an äusseren Augenmuskeln, n.n.bez. |
| 14.9X.11 ↔ Einsetzen einer epiretinalen Netzhautprothese | 15.22.10 ↔ Verkürzungsverfahren an einem einzelnen äusseren geraden Augenmuskel |
| 14.9X.12 ↔ Wechsel einer epiretinalen Netzhautprothese | 15.22.11 ↔ Verkürzungsverfahren an einem einzelnen äusseren schrägen Augenmuskel |
| 14.9X.13 ↔ Entfernen einer epiretinalen Netzhautprothese | 15.22.99 ↔ Verkürzungsverfahren an einem einzelnen äusseren Augenmuskel, sonstige |
| 14.9X.14 ↔ Einsetzen einer subretinalen Netzhautprothese | 15.29.00 ↔ Sonstige Operationen an einem einzelnen äusseren Augenmuskel, n.n.bez. |
| 14.9X.15 ↔ Wechsel einer subretinalen Netzhautprothese | 15.29.01 ↔ Sonstige Operationen an einem einzelnen äusseren geraden Augenmuskel |
| 14.9X.16 ↔ Entfernen einer subretinalen Netzhautprothese | 15.29.02 ↔ Sonstige Operationen an einem einzelnen äusseren schrägen Augenmuskel |
| 14.9X.20 ↔ Fixierung von Markierungsplättchen für die Strahlentherapie an Retina, Chorioidea und hinterer Augenkammer | 15.29.09 ↔ Sonstige Operationen an einem einzelnen äusseren Augenmuskel, sonstige |
| 14.9X.21 ↔ Entfernung von Markierungsplättchen für die Strahlentherapie an Retina, Chorioidea und hinterer Augenkammer | 15.29.10 ↔ Adhäsiolyse an einem einzelnen äusseren Augenmuskel, n.n.bez. |
| 14.9X.22 ↔ Lagekorrektur eines strahlenden Applikators an Retina, Chorioidea und hinterer Augenkammer | 15.29.11 ↔ Adhäsiolyse an einem einzelnen äusseren geraden Augenmuskel |
| 14.9X.23 ↔ Entfernung eines strahlenden Applikators an Retina, Chorioidea und hinterer Augenkammer | 15.29.12 ↔ Adhäsiolyse an einem einzelnen äusseren schrägen Augenmuskel |
| 14.9X.99 ↔ Sonstige Operationen an Retina, Chorioidea und hinterer Augenkammer, sonstige | 15.29.19 ↔ Adhäsiolyse an einem einzelnen äusseren Augenmuskel, sonstige |
| 15.11.00 ↔ Rücklagerung eines äusseren Augenmuskels, n.n.bez. | 15.29.30 ↔ Absetzen eines einzelnen äusseren Augenmuskels, n.n.bez. |
| 15.11.10 ↔ Rücklagerung eines äusseren geraden Augenmuskels | 15.29.31 ↔ Absetzen eines einzelnen äusseren geraden Augenmuskels |
| 15.11.11 ↔ Rücklagerung eines äusseren schrägen Augenmuskels | 15.29.32 ↔ Absetzen eines einzelnen äusseren schrägen Augenmuskels |
| 15.11.99 ↔ Rücklagerung eines äusseren Augenmuskels, sonstige | 15.29.39 ↔ Absetzen eines einzelnen äusseren Augenmuskels, sonstige |
| 15.12.00 ↔ Vorverlagerung von einem äusseren Augenmuskel, n.n.bez. | 15.29.40 ↔ Refixation eines einzelnen äusseren Augenmuskels, n.n.bez. |
| 15.12.10 ↔ Vorverlagerung von einem äusseren geraden Augenmuskel | 15.29.41 ↔ Refixation eines einzelnen äusseren geraden Augenmuskels |
| 15.12.11 ↔ Vorverlagerung von einem äusseren schrägen Augenmuskel | 15.29.42 ↔ Refixation eines einzelnen äusseren schrägen Augenmuskels |
| 15.12.99 ↔ Vorverlagerung von einem äusseren Augenmuskel, sonstige | 15.29.49 ↔ Refixation eines einzelnen äusseren Augenmuskels, sonstige |
| 15.13.00 ↔ Resektion von einem äusseren Augenmuskel, n.n.bez. | 15.3X.00 ↔ Operationen an zwei oder mehreren äusseren Augenmuskeln mit temporärer Ablösung vom Augapfel, n.n.bez. |
| 15.13.10 ↔ Resektion von einem äusseren Augenmuskel, an einem geraden Augenmuskel | 15.3X.10 ↔ Operationen an zwei geraden Augenmuskeln mit temporärer Ablösung vom Augapfel |
| 15.13.11 ↔ Resektion von einem äusseren Augenmuskel, an einem schrägen Augenmuskel | 15.3X.11 ↔ Operationen an mindestens drei schrägen Augenmuskeln mit temporärer Ablösung vom Augapfel |
| 15.13.99 ↔ Resektion von einem äusseren Augenmuskel, sonstige | 15.3X.12 ↔ Operationen an mindestens zwei geraden sowie mindestens zwei schrägen Augenmuskeln mit temporärer Ablösung vom Augapfel |
| 15.19.00 ↔ Sonstige Operationen an einem äusseren Augenmuskel mit temporärer Ablösung vom Augapfel, n.n.bez. | 15.3X.20 ↔ Myopexie an zwei geraden Augenmuskeln mit temporärer Ablösung vom Augapfel |
| 15.19.10 ↔ Verstärkende Eingriffe an Augenmuskeln, n.n.bez. | 15.3X.21 ↔ Myopexie an mindestens zwei geraden Augenmuskeln mit Operation an mindestens einem weiteren Augenmuskel mit temporärer Ablösung vom Augapfel |
| 15.19.11 ↔ Verstärkende Eingriffe an einem geraden Augenmuskel | 15.3X.99 ↔ Operationen an zwei oder mehreren äusseren Augenmuskeln mit temporärer Ablösung vom Augapfel, sonstige |
| 15.19.12 ↔ Verstärkende Eingriffe an einem schrägen Augenmuskel | 15.4X.00 ↔ Operationen an zwei oder mehreren äusseren Augenmuskeln ohne temporäre Ablösung vom Augapfel, n.n.bez. |
| 15.19.19 ↔ Sonstige Verstärkende Eingriffe an Augenmuskeln | 15.4X.10 ↔ Operation an zwei geraden Augenmuskeln ohne temporäre Ablösung vom Augapfel |
| 15.19.20 ↔ Schwächende Eingriffe an Augenmuskeln, n.n.bez. | 15.4X.11 ↔ Operation an mindestens drei schrägen Augenmuskeln ohne temporäre Ablösung vom Augapfel |
| 15.19.21 ↔ Schwächende Eingriffe an einem geraden Augenmuskel | |
| 15.19.22 ↔ Schwächende Eingriffe an einem schrägen Augenmuskel | |
| 15.19.29 ↔ Sonstige Schwächende Eingriffe an Augenmuskeln | |
| 15.19.30 ↔ Myopexie an geraden Augenmuskeln | |
| 15.19.40 ↔ Chirurgie der Abrollstrecke | |
| 15.19.99 ↔ Sonstige Operationen an einem äusseren Augenmuskel mit temporärer Ablösung vom Augapfel, sonstige | |
| 15.21.00 ↔ Verlängerungsverfahren an einem äusseren Augenmuskel, n.n.bez. | |
| 15.21.10 ↔ Verlängerungsverfahren an einem einzelnen äusseren geraden Augenmuskel | |
| 15.21.11 ↔ Verlängerungsverfahren an einem einzelnen äusseren schrägen Augenmuskel | |

| | | | |
|------------|--|------------|--|
| 15.4X.12 ↔ | Sonstige Operation an mindestens zwei geraden sowie mindestens zwei schrägen Augenmuskeln ohne temporäre Ablösung von Augapfel | 16.62.20 ↔ | Wechsel eines Augenimplantats, Einführung eines Haut-Fettgewebe-Transplantates |
| 15.4X.20 ↔ | Myopexie an zwei geraden Augenmuskeln ohne temporäre Ablösung von Augapfel | 16.62.29 ↔ | Sonstiger Wechsel eines Augenimplantats |
| 15.4X.21 ↔ | Myopexie an mindestens zwei geraden Augenmuskeln mit Operation an mindestens einem weiteren Augenmuskel ohne temporäre Ablösung von Augapfel | 16.62.99 ↔ | Revision und Reinsertion eines Augenimplantats, sonstige |
| 15.4X.99 ↔ | Operationen an zwei oder mehreren äusseren Augenmuskeln ohne temporäre Ablösung von Augapfel, sonstige | 16.63 ↔ | Revision einer E nukleationstasche mit Transplantat |
| 15.5X.00 ↔ | Transposition eines äusseren Augenmuskels, n.n.bez. | 16.64 ↔ | Sonstige Revision einer E nukleationstasche |
| 15.5X.10 ↔ | Transposition eines äusseren geraden Augenmuskels | 16.65.00 ↔ | Sekundäres Transplantat in eine Exenterationshöhle, n.n.bez. |
| 15.5X.11 ↔ | Transposition eines äusseren schrägen Augenmuskels | 16.65.10 ↔ | Sekundäres Transplantat in eine Exenterationshöhle, Haut-Fettgewebe-Transplantat |
| 15.5X.99 ↔ | Transposition eines äusseren Augenmuskels, sonstige | 16.65.99 ↔ | Sekundäres Transplantat in eine Exenterationshöhle, sonstige |
| 15.6 ↔ | Revision einer Operation an den äusseren Augenmuskeln | 16.66 ↔ | Sonstige Revision einer Exenterationshöhle |
| 15.7 ↔ | Versorgung eines Traumas an einem äusseren Augenmuskel | 16.71 ↔ | Entfernen eines Augenimplantats |
| 15.9 ↔ | Sonstige Operationen an äusseren Augenmuskeln und Sehnen | 16.72 ↔ | Entfernen eines Orbitaimplantats |
| 16.01 ↔ | Orbitotomie mit Knochenlappen | 16.81 ↔ | Versorgung einer Orbitawunde |
| 16.02 ↔ | Orbitotomie mit Einsetzen eines orbitalen Implantats | 16.82 ↔ | Versorgung einer Bulbusruptur |
| 16.09 ↔ | Orbitotomie, sonstige | 16.89 ↔ | Versorgung einer Verletzung von Orbita und Augapfel, sonstige |
| 16.1 ↔ | Entfernen eines penetrierenden Fremdkörpers aus dem Auge, n.n.bez. | 16.92 ↔ | Exzision einer Orbitaläsion |
| 16.31 ↔ | Entfernen des Augeninhalts mit gleichzeitigem Implantat in die Skleraschale | 16.98.10 ↔ | Rekonstruktion der Orbita, n.n.bez. |
| 16.39 ↔ | Eviszeration des Augapfels, sonstige | 16.98.11 ↔ | Rekonstruktion der Orbitawand mit mikrovaskulärem Lappen |
| 16.41 ↔ | E nukleation des Augapfels mit gleichzeitigem Implantat in die Tenon-Kapsel mit Anheftung der Muskeln | 16.98.19 ↔ | Sonstige Rekonstruktion der Orbitawand |
| 16.42 ↔ | E nukleation des Augapfels mit anderem gleichzeitigem Implantat | 16.98.20 ↔ | Knöcherne Dekompression der Orbita |
| 16.49 ↔ | E nukleation des Augapfels, sonstige | 16.98.21 ↔ | Resektion von Fettgewebe aus der Orbita |
| 16.51.00 ↔ | Exenteration der Orbita mit Entfernen benachbarter Strukturen, n.n.bez. | 18.32 ↔ | Resektion der Ohrmuschel, total |
| 16.51.10 ↔ | Exenteration der Orbita mit Entfernen benachbarter Strukturen, mit Erhalt der Lidhaut | 18.33 ↔ | Exzision von Knorpel am äusseren Ohr zur Transplantation |
| 16.51.11 ↔ | Exenteration der Orbita mit Entfernen benachbarter Strukturen, ohne Erhalt der Lidhaut | 18.5 ↔ | Chirurgische Korrektur abstehender Ohren |
| 16.51.99 ↔ | Exenteration der Orbita mit Entfernen benachbarter Strukturen, sonstige | 18.6X.00 ↔ | Rekonstruktion des äusseren Gehörgangs, n.n.bez. |
| 16.52.00 ↔ | Exenteration der Orbita mit therapeutischem Entfernen von Orbitaknochen, n.n.bez. | 18.6X.10 ↔ | Erweiterung des äusseren Gehörgangs |
| 16.52.10 ↔ | Exenteration der Orbita mit therapeutischem Entfernen von Orbitaknochen, mit Erhalt der Lidhaut | 18.6X.20 ↔ | Rekonstruktion eines (bestehenden) äusseren Gehörgangs |
| 16.52.11 ↔ | Exenteration der Orbita mit therapeutischem Entfernen von Orbitaknochen, ohne Erhalt der Lidhaut | 18.6X.30 ↔ | Konstruktion eines (nicht bestehenden) äusseren Gehörgangs |
| 16.52.99 ↔ | Exenteration der Orbita mit therapeutischem Entfernen von Orbitaknochen, sonstige | 18.6X.99 ↔ | Rekonstruktion des äusseren Gehörgangs, sonstige |
| 16.59.00 ↔ | Sonstige Exenteration der Orbita, n.n.bez. | 18.71.00 ↔ | Ohrmuschel aufbau, n.n.bez. |
| 16.59.10 ↔ | Sonstige Exenteration der Orbita, mit Erhalt der Lidhaut | 18.71.10 ↔ | Ohrmuschel aufbau, partiell, n.n.bez. |
| 16.59.11 ↔ | Sonstige Exenteration der Orbita, ohne Erhalt der Lidhaut | 18.71.11 ↔ | Ohrmuschel aufbau, partiell mit Gewebeexpander |
| 16.59.99 ↔ | Sonstige Exenteration der Orbita, sonstige | 18.71.12 ↔ | Ohrmuschel aufbau, partiell mit Galealappen |
| 16.61.00 ↔ | Sekundäres Einsetzen eines Augenimplantats, n.n.bez. | 18.71.13 ↔ | Ohrmuschel aufbau, partiell mit Knorpeltransplantat |
| 16.61.10 ↔ | Sekundäres Einsetzen eines Augenimplantats, Haut-Fettgewebe-Transplantat | 18.71.14 ↔ | Ohrmuschel aufbau, partiell mit mikrovaskulärem Lappen |
| 16.61.99 ↔ | Sekundäres Einsetzen eines Augenimplantats, sonstige | 18.71.19 ↔ | Ohrmuschel aufbau, partiell, sonstige |
| 16.62.00 ↔ | Revision und Reinsertion eines Augenimplantats, n.n.bez. | 18.71.20 ↔ | Ohrmuschel aufbau, total, n.n.bez. |
| 16.62.10 ↔ | Revision eines Augenimplantats | 18.71.21 ↔ | Ohrmuschel aufbau, total mit Gewebeexpander |
| | | 18.71.22 ↔ | Ohrmuschel aufbau, total mit Galealappen |
| | | 18.71.23 ↔ | Ohrmuschel aufbau, total mit Knorpeltransplantat |
| | | 18.71.24 ↔ | Ohrmuschel aufbau, total mit mikrovaskulärem Lappen |
| | | 18.71.29 ↔ | Ohrmuschel aufbau, total, sonstige |
| | | 18.71.30 ↔ | Implantation von alloplastischen Materialien beim Aufbau einer Ohrmuschel |
| | | 18.71.99 ↔ | Ohrmuschel aufbau, sonstige |
| | | 18.72 ↔ | Reinsertion eines amputierten Ohres |
| | | 19.0 ↔ | Mobilisation des Stapes |
| | | 19.11 ↔ | Stapedektomie und Stapesplastik mit Einpassen einer Stapesprothese |
| | | 19.19.00 ↔ | Sonstige Stapedektomie und Stapesplastiken, n.n.bez. |
| | | 19.19.10 ↔ | Stapedotomie mit Einpassen einer autogenen Stapesprothese (Inkus-Stapedotomie) |
| | | 19.19.11 ↔ | Stapedotomie mit Einpassen einer alloplastischen Stapesprothese (Inkus-Stapedotomie) |
| | | 19.19.12 ↔ | Malleo-Stapedotomie |
| | | 19.19.99 ↔ | Sonstige Stapedektomie und Stapesplastiken, sonstige |
| | | 19.21 ↔ | Revision einer Stapedotomie, Stapedektomie und Stapesplastik mit Inkus-Ersatz |

| | |
|--|---|
| 19.29.00 ↔ Sonstige Revision einer Stapedotomie, Stapedektomie und Stapesplastik, n.n.bez. | 20.44.99 ↔ Mastoidektomie, subtotale Resektion des Felsenbeins [subtotale Petrosektomie], sonstige |
| 19.29.10 ↔ Sonstige Revision einer Stapedotomie und Stapedektomie mit Stapesprothese | 20.45.10 ↔ Mastoidektomie, partielle Resektion des Felsenbeins, n.n.bez. |
| 19.29.11 ↔ Sonstige Revision einer Stapedotomie und Stapedektomie mit autogener Stapesprothese | 20.45.11 ↔ Mastoidektomie, partielle Resektion des Felsenbeins, ohne Obliteration |
| 19.29.12 ↔ Sonstige Revision einer Stapedotomie und Stapedektomie mit alloplastischer Stapesprothese | 20.45.12 ↔ Mastoidektomie, partielle Resektion des Felsenbeins, mit Obliteration von Fettgewebe |
| 19.29.13 ↔ Sonstige Revision einer Stapesplastik (ohne Inkus-Ersatz) | 20.45.13 ↔ Mastoidektomie, partielle Resektion des Felsenbeins, mit Obliteration von Muskelgewebe |
| 19.29.99 ↔ Sonstige Revision einer Stapedotomie, Stapedektomie und Stapesplastik, sonstige | 20.45.14 ↔ Mastoidektomie, partielle Resektion des Felsenbeins, mit Obliteration von Fett- sowie Muskelgewebe |
| 19.3 ↔ Sonstige Operationen an den Gehörknöchelchen | 20.45.15 ↔ Styloidektomie |
| 19.4 ↔ Myringoplastik | 20.45.99 ↔ Mastoidektomie, partielle Resektion des Felsenbeins, sonstige |
| 19.52 ↔ Tympanoplastik Typ II | 20.49 ↔ Mastoidektomie, sonstige |
| 19.53 ↔ Tympanoplastik Typ III | 20.61.00 ↔ (Initiale) Fenestration am Innenohr, n.n.bez. |
| 19.54 ↔ Tympanoplastik Typ IV | 20.61.10 ↔ Fenestration am Innenohr, ohne Implantation einer Prothese (initiales Verfahren) |
| 19.55 ↔ Tympanoplastik Typ V | 20.61.99 ↔ (Initiale) Fenestration am Innenohr, sonstige |
| 19.56.00 ↔ Tympanoplastik und Ossikuloplastik, n.n.bez. | 20.62.00 ↔ Revision einer Fenestration am Innenohr, n.n.bez. |
| 19.56.10 ↔ Tympanoplastik mit Antrotomie, Attikotomie, Attikoantrotomie oder Mastoidektomie, ohne Implantation einer Prothese oder mit Implantation eines autogenen Ossikels | 20.62.10 ↔ Revision einer Fenestration am Innenohr, ohne Implantation einer Prothese |
| 19.56.11 ↔ Tympanoplastik mit Antrotomie, Attikotomie, Attikoantrotomie oder Mastoidektomie, mit Implantation einer alloplastischen, allogenen oder xenogenen Prothese | 20.62.99 ↔ Revision einer Fenestration am Innenohr, sonstige |
| 19.56.20 ↔ Tympanoplastik mit Anlage einer Ohrdrüsenhöhle (offene Kavität), ohne Implantation einer Prothese oder mit Implantation eines autogenen Ossikels | 20.71 ↔ Endolymphatischer Shunt |
| 19.56.21 ↔ Tympanoplastik mit Anlage einer Ohrdrüsenhöhle (offene Kavität), mit Implantation einer alloplastischen, allogenen oder xenogenen Prothese | 20.79.10 ↔ Exzision einer Läsion am Labyrinth |
| 19.56.99 ↔ Tympanoplastik und Ossikuloplastik, sonstige | 20.79.11 ↔ Kochleosaccotomie |
| 19.6 ↔ Revision einer Tympanoplastik | 20.79.20 ↔ Labyrinthektomie, transtympanal |
| 19.9X.11 ↔ Verkleinerung einer Radikalhöhle | 20.79.21 ↔ Labyrinthektomie, transmastoidal |
| 19.9X.12 ↔ Rekonstruktion des Mittelohrs, Reimplantation, Rekonstruktion der hinteren Gehörgangswand | 20.79.22 ↔ Labyrinthdestruktion, transtympanal |
| 19.9X.13 ↔ Rekonstruktion des Mittelohrs | 20.79.23 ↔ Labyrinthdestruktion, transmastoidal |
| 19.9X.14 ↔ Verschluss einer Mastoid-Fistel | 20.79.99 ↔ Sonstige Inzision, Exzision und Destruktion am Innenohr, sonstige |
| 19.9X.19 ↔ Mikrochirurgische Operationen am Mittelohr, sonstige | 20.8 ↔ Operationen an der Tuba auditiva |
| 19.9X.99 ↔ Sonstige plastische Rekonstruktion am Mittelohr, sonstige | 20.91 ↔ Tympanosympathektomie |
| 20.21 ↔ Inzision am Mastoid | 20.92 ↔ Revision einer Mastoidektomie |
| 20.22 ↔ Inzision an den Pyramidenzellen | 20.93 ↔ Plastische Rekonstruktion am runden und ovalen Fenster |
| 20.40 ↔ Mastoidektomie, n.n.bez. | 20.95.00 ↔ Implantation eines elektromagnetischen Hörapparates, n.n.bez. |
| 20.41 ↔ Einfache Mastoidektomie | 20.95.10 ↔ Implantation oder Wechsel eines aktiven Hörapparates ohne Unterbrechung der Gehörknöchelchenkette |
| 20.42 ↔ Radikale Mastoidektomie | 20.95.11 ↔ Implantation oder Wechsel eines aktiven Hörapparates mit Unterbrechung der Gehörknöchelchenkette |
| 20.43.00 ↔ Mastoidektomie, mit Freilegung des Fazialiskanals, n.n.bez. | 20.95.99 ↔ Implantation eines elektromagnetischen Hörapparates, sonstige |
| 20.43.11 ↔ Mastoidektomie, mit Freilegung des Fazialiskanals, ohne Dekompression des Nerven | 20.96 ↔ Implantation oder Ersatz einer Kochleaprothese, n.n.bez. |
| 20.43.12 ↔ Mastoidektomie, mit Freilegung des Fazialiskanals, mit Dekompression des Nerven | 20.97 ↔ Implantation oder Ersatz einer einkanaligen Kochleaprothese |
| 20.43.99 ↔ Mastoidektomie, mit Freilegung des Fazialiskanals, sonstige | 20.98 ↔ Implantation oder Ersatz einer mehrkanaligen Kochleaprothese |
| 20.44.00 ↔ Mastoidektomie, subtotale Resektion des Felsenbeins [subtotale Petrosektomie], n.n.bez. | 20.99.10 ↔ Implantation von Knochenverankerungen am Felsenbein, Mittel- oder Innenohr |
| 20.44.11 ↔ Mastoidektomie, subtotale Resektion des Felsenbeins [subtotale Petrosektomie], ohne Obliteration | 20.99.20 ↔ Verschluss einer Labyrinthfistel |
| 20.44.12 ↔ Mastoidektomie, subtotale Resektion des Felsenbeins [subtotale Petrosektomie], mit Obliteration von Fettgewebe | 20.99.30 ↔ Entfernung eines Kochleaimplantats oder implantierbaren Hörgerätes |
| 20.44.13 ↔ Mastoidektomie, subtotale Resektion des Felsenbeins [subtotale Petrosektomie], mit Obliteration von Muskelgewebe | 21.04 ↔ Stillung einer Epistaxis durch Ligatur der Aa. ethmoidales |
| 20.44.14 ↔ Mastoidektomie, subtotale Resektion des Felsenbeins [subtotale Petrosektomie], mit Obliteration von Fett- sowie Muskelgewebe | 21.05 ↔ Stillung einer Epistaxis durch (transantrale) Ligatur der A. maxillaris |
| | 21.06 ↔ Stillung einer Epistaxis durch Ligatur der A. carotis externa |
| | 21.07 ↔ Stillung einer Epistaxis durch Exzision von nasaler Mukosa sowie Hauttransplantation an Septum und laterale Nasenwand |
| | 21.4X.00 ↔ Resektion der Nase, n.n.bez. |
| | 21.4X.12 ↔ Resektion der Nase, partiell |
| | 21.4X.22 ↔ Resektion der Nase, subtotal |

| | | | |
|------------|--|------------|--|
| 21.4X.32 ↔ | Resektion der Nase, total | 24.4X.00 ↔ | Exzision einer Zahnläsion am Kiefer, n.n.bez. |
| 21.4X.99 ↔ | Resektion der Nase, sonstige | 24.4X.10 ↔ | Exzision einer Zahnläsion am Kiefer mit Eröffnung von Kieferhöhle oder Nasenboden |
| 21.82 ↔ | Verschluss einer Nasenfistel | 24.4X.11 ↔ | Exzision einer Zahnläsion am Kiefer mit Nervendarstellung |
| 21.83.00 ↔ | Totale plastische Nasenrekonstruktion, n.n.bez. | 24.5X.00 ↔ | Alveoloplastik, n.n.bez. |
| 21.83.10 ↔ | Septorhinoplastik mit Korrektur des Knorpels oder des Knochens, mit lokalen autogenen Transplantaten | 24.5X.10 ↔ | Alveoloplastik mit Transplantat |
| 21.83.11 ↔ | Septorhinoplastik mit Korrektur des Knorpels oder des Knochens, mit distalen autogenen Transplantaten, allogenen oder xenogenen Transplantaten | 24.5X.99 ↔ | Alveoloplastik, sonstige |
| 21.83.12 ↔ | Septorhinoplastik mit Korrektur des Knochens sowie des Knorpels | 24.91.10 ↔ | Vestibulumplastik |
| 21.83.20 ↔ | Totale plastische Nasenrekonstruktion mit Implantation von alloplastischen Materialien | 24.91.11 ↔ | Mundbodensenkung |
| 21.83.99 ↔ | Totale plastische Nasenrekonstruktion, sonstige | 24.91.99 ↔ | Extension oder Vertiefung des Sulcus buccolabialis oder lingualis, sonstige |
| 21.84 ↔ | Revision einer Rhinoplastik | 25.2X.00 ↔ | Partielle Glossektomie, n.n.bez. |
| 21.85 ↔ | Augmentationsrhinoplastik | 25.2X.09 ↔ | Partielle Glossektomie, sonstige |
| 21.86.00 ↔ | Rhinoplastik der Nasenweichteile, n.n.bez. | 25.2X.10 ↔ | Partielle Glossektomie, transoraler Zugang, n.n.bez. |
| 21.86.10 ↔ | Rhinoplastik der Nasenweichteile, äussere Nase | 25.2X.11 ↔ | Partielle Glossektomie, transoraler Zugang, ohne Rekonstruktion |
| 21.86.11 ↔ | Rhinoplastik mit lokalen oder distalen Lappen | 25.2X.12 ↔ | Partielle Glossektomie, transoraler Zugang, Rekonstruktion mit lokaler Schleimhaut |
| 21.86.99 ↔ | Rhinoplastik der Nasenweichteile, sonstige | 25.2X.13 ↔ | Partielle Glossektomie, transoraler Zugang, Rekonstruktion mit myokutanem Lappen |
| 21.87 ↔ | Sonstige Rhinoplastik | 25.2X.14 ↔ | Partielle Glossektomie, transoraler Zugang, Rekonstruktion mit freiem mikrovaskulär-anastomosierten Transplantat |
| 21.89 ↔ | Plastische Rekonstruktion und Operationen an der Nase, sonstige | 25.2X.19 ↔ | Partielle Glossektomie, transoraler Zugang, mit sonstiger Rekonstruktion |
| 22.31 ↔ | Radikale Operation des Sinus maxillaris | 25.2X.20 ↔ | Partielle Glossektomie, transmandibulärer Zugang, n.n.bez. |
| 22.41.00 ↔ | Sinusotomie des Sinus frontalis, n.n.bez. | 25.2X.21 ↔ | Partielle Glossektomie, transmandibulärer Zugang, ohne Rekonstruktion |
| 22.41.10 ↔ | Sinusotomie des Sinus frontalis von aussen | 25.2X.22 ↔ | Partielle Glossektomie, transmandibulärer Zugang, Rekonstruktion mit lokaler Schleimhaut |
| 22.41.11 ↔ | Sinusotomie des Sinus frontalis, endonasal | 25.2X.23 ↔ | Partielle Glossektomie, transmandibulärer Zugang, Rekonstruktion mit myokutanem Lappen |
| 22.41.12 ↔ | Sinusotomie des Sinus frontalis, Anlage einer Mediandrainage | 25.2X.24 ↔ | Partielle Glossektomie, transmandibulärer Zugang, Rekonstruktion mit freiem mikrovaskulär-anastomosierten Transplantat |
| 22.41.99 ↔ | Sinusotomie des Sinus frontalis, sonstige | 25.2X.29 ↔ | Partielle Glossektomie, transmandibulärer Zugang, mit sonstiger Rekonstruktion |
| 22.42.00 ↔ | Sinusektomie des Sinus frontalis, n.n.bez. | 25.2X.30 ↔ | Pelviglossektomie, transoraler Zugang, n.n.bez. |
| 22.42.10 ↔ | Osteoplastische Operation des Sinus frontalis mit Obliteration | 25.2X.31 ↔ | Pelviglossektomie, transoraler Zugang, ohne Rekonstruktion |
| 22.42.11 ↔ | Osteoplastische Operation des Sinus frontalis ohne Obliteration | 25.2X.32 ↔ | Pelviglossektomie, transoraler Zugang, Rekonstruktion mit lokaler Schleimhaut |
| 22.42.99 ↔ | Sinusektomie des Sinus frontalis, sonstige | 25.2X.33 ↔ | Pelviglossektomie, transoraler Zugang, Rekonstruktion mit myokutanem Lappen |
| 22.52 ↔ | Sphenoidotomie | 25.2X.34 ↔ | Pelviglossektomie, transoraler Zugang, Rekonstruktion mit freiem mikrovaskulär-anastomosierten Transplantat |
| 22.60 ↔ | Sonstige nasale Sinusektomie, n.n.bez. | 25.2X.39 ↔ | Pelviglossektomie, transoraler Zugang, mit sonstiger Rekonstruktion |
| 22.61 ↔ | Exzision einer Läsion am Sinus maxillaris durch den Zugang nach Caldwell-Luc | 25.2X.40 ↔ | Pelviglossektomie, transmandibulärer Zugang, n.n.bez. |
| 22.62.00 ↔ | Exzision einer Läsion am Sinus maxillaris durch anderen Zugang, n.n.bez. | 25.2X.41 ↔ | Pelviglossektomie, transmandibulärer Zugang, ohne Rekonstruktion |
| 22.62.10 ↔ | Exzision einer Läsion am Sinus maxillaris, endoskopisch, n.n.bez. | 25.2X.42 ↔ | Pelviglossektomie, transmandibulärer Zugang, Rekonstruktion mit lokaler Schleimhaut |
| 22.62.11 ↔ | Endonasale Resektion der medialen Wand des Sinus maxillaris | 25.2X.43 ↔ | Pelviglossektomie, transmandibulärer Zugang, Rekonstruktion mit myokutanem Lappen |
| 22.62.19 ↔ | Exzision einer Läsion am Sinus maxillaris, endoskopisch, sonstige | 25.2X.44 ↔ | Pelviglossektomie, transmandibulärer Zugang, Rekonstruktion mit freiem mikrovaskulär-anastomosierten Transplantat |
| 22.62.20 ↔ | Exzision einer Läsion am Sinus maxillaris, offen chirurgisch, n.n.bez. | 25.2X.49 ↔ | Pelviglossektomie, transmandibulärer Zugang, mit sonstiger Rekonstruktion |
| 22.62.21 ↔ | Mediale Resektion der Kieferhöhlenwand, offen chirurgisch | 25.2X.50 ↔ | Pelviglossomandibulektomie, n.n.bez. |
| 22.62.29 ↔ | Exzision einer Läsion am Sinus maxillaris, offen chirurgisch, sonstige | 25.2X.51 ↔ | Pelviglossomandibulektomie, ohne Rekonstruktion |
| 22.62.99 ↔ | Exzision einer Läsion am Sinus maxillaris durch anderen Zugang, sonstige | 25.2X.52 ↔ | Pelviglossomandibulektomie, Rekonstruktion mit lokaler Schleimhaut |
| 22.63.00 ↔ | Ethmoidektomie, n.n.bez. | 25.2X.53 ↔ | Pelviglossomandibulektomie, Rekonstruktion mit myokutanem Lappen |
| 22.63.10 ↔ | Ethmoidektomie von aussen | | |
| 22.63.11 ↔ | Ethmoidektomie, endonasal oder transmaxillär | | |
| 22.63.99 ↔ | Ethmoidektomie, sonstige | | |
| 22.64 ↔ | Sphenoidektomie | | |
| 22.71 ↔ | Verschluss einer Fistel eines Sinus paranasales | | |
| 22.79.00 ↔ | Sonstige Rekonstruktion eines Sinus paranasales, n.n.bez. | | |
| 22.79.10 ↔ | Rekonstruktion des Os frontale | | |
| 22.79.11 ↔ | Rekonstruktion oder Kranialisierung einer Wand des Sinus frontalis | | |
| 22.79.19 ↔ | Sonstige Rekonstruktion eines Sinus paranasales, sonstige | | |
| 24.2X.10 ↔ | Gingivoplastik mit Transplantat oder Implantat | | |

| | | | |
|------------|--|------------|--|
| 25.2X.54 ↔ | Pelviglossomandibulektomie, Rekonstruktion mit freiem mikrovaskulär-anastomosierten Transplantat | 25.4X.10 ↔ | Radikale Glossektomie, transoraler Zugang, n.n.bez. |
| 25.2X.59 ↔ | Pelviglossomandibulektomie, mit sonstiger Rekonstruktion | 25.4X.11 ↔ | Radikale Glossektomie, transoraler Zugang, ohne Rekonstruktion |
| 25.3X.00 ↔ | Vollständige Glossektomie, n.n.bez. | 25.4X.12 ↔ | Radikale Glossektomie, transoraler Zugang, Rekonstruktion mit lokaler Schleimhaut |
| 25.3X.09 ↔ | Vollständige Glossektomie, sonstige | 25.4X.13 ↔ | Radikale Glossektomie, transoraler Zugang, Rekonstruktion mit myokutanem Lappen |
| 25.3X.10 ↔ | Vollständige Glossektomie, transoraler Zugang, n.n.bez. | 25.4X.14 ↔ | Radikale Glossektomie, transoraler Zugang, Rekonstruktion mit freiem mikrovaskulär-anastomosierten Transplantat |
| 25.3X.11 ↔ | Vollständige Glossektomie, transoraler Zugang, ohne Rekonstruktion | 25.4X.19 ↔ | Radikale Glossektomie, transoraler Zugang, mit sonstiger Rekonstruktion |
| 25.3X.12 ↔ | Vollständige Glossektomie, transoraler Zugang, Rekonstruktion mit lokaler Schleimhaut | 25.4X.20 ↔ | Radikale Glossektomie, transmandibulärer Zugang, n.n.bez. |
| 25.3X.13 ↔ | Vollständige Glossektomie, transoraler Zugang, Rekonstruktion mit myokutanem Lappen | 25.4X.21 ↔ | Radikale Glossektomie, transmandibulärer Zugang, ohne Rekonstruktion |
| 25.3X.14 ↔ | Vollständige Glossektomie, transoraler Zugang, Rekonstruktion mit freiem mikrovaskulär-anastomosierten Transplantat | 25.4X.22 ↔ | Radikale Glossektomie, transmandibulärer Zugang, Rekonstruktion mit lokaler Schleimhaut |
| 25.3X.19 ↔ | Vollständige Glossektomie, transoraler Zugang, mit sonstiger Rekonstruktion | 25.4X.23 ↔ | Radikale Glossektomie, transmandibulärer Zugang, Rekonstruktion mit myokutanem Lappen |
| 25.3X.20 ↔ | Vollständige Glossektomie, transmandibulärer Zugang, n.n.bez. | 25.4X.24 ↔ | Radikale Glossektomie, transmandibulärer Zugang, Rekonstruktion mit freiem mikrovaskulär-anastomosierten Transplantat |
| 25.3X.21 ↔ | Vollständige Glossektomie, transmandibulärer Zugang, ohne Rekonstruktion | 25.4X.29 ↔ | Radikale Glossektomie, transmandibulärer Zugang, mit sonstiger Rekonstruktion |
| 25.3X.22 ↔ | Vollständige Glossektomie, transmandibulärer Zugang, Rekonstruktion mit lokaler Schleimhaut | 25.4X.30 ↔ | Radikale Pelviglossektomie, transoraler Zugang, n.n.bez. |
| 25.3X.23 ↔ | Vollständige Glossektomie, transmandibulärer Zugang, Rekonstruktion mit myokutanem Lappen | 25.4X.31 ↔ | Radikale Pelviglossektomie, transoraler Zugang, ohne Rekonstruktion |
| 25.3X.24 ↔ | Vollständige Glossektomie, transmandibulärer Zugang, Rekonstruktion mit freiem mikrovaskulär-anastomosierten Transplantat | 25.4X.32 ↔ | Radikale Pelviglossektomie, transoraler Zugang, Rekonstruktion mit lokaler Schleimhaut |
| 25.3X.29 ↔ | Vollständige Glossektomie, transmandibulärer Zugang, mit sonstiger Rekonstruktion | 25.4X.33 ↔ | Radikale Pelviglossektomie, transoraler Zugang, Rekonstruktion mit myokutanem Lappen |
| 25.3X.30 ↔ | Vollständige Pelviglossektomie, transoraler Zugang, n.n.bez. | 25.4X.34 ↔ | Radikale Pelviglossektomie, transoraler Zugang, Rekonstruktion mit freiem mikrovaskulär-anastomosierten Transplantat |
| 25.3X.31 ↔ | Vollständige Pelviglossektomie, transoraler Zugang, ohne Rekonstruktion | 25.4X.39 ↔ | Radikale Pelviglossektomie, transoraler Zugang, mit sonstiger Rekonstruktion |
| 25.3X.32 ↔ | Vollständige Pelviglossektomie, transoraler Zugang, Rekonstruktion mit lokaler Schleimhaut | 25.4X.40 ↔ | Radikale Pelviglossektomie, transmandibulärer Zugang, n.n.bez. |
| 25.3X.33 ↔ | Vollständige Pelviglossektomie, transoraler Zugang, Rekonstruktion mit myokutanem Lappen | 25.4X.41 ↔ | Radikale Pelviglossektomie, transmandibulärer Zugang, ohne Rekonstruktion |
| 25.3X.34 ↔ | Vollständige Pelviglossektomie, transoraler Zugang, Rekonstruktion mit freiem mikrovaskulär-anastomosierten Transplantat | 25.4X.42 ↔ | Radikale Pelviglossektomie, transmandibulärer Zugang, Rekonstruktion mit lokaler Schleimhaut |
| 25.3X.39 ↔ | Vollständige Pelviglossektomie, transoraler Zugang, mit sonstiger Rekonstruktion | 25.4X.43 ↔ | Radikale Pelviglossektomie, transmandibulärer Zugang, Rekonstruktion mit myokutanem Lappen |
| 25.3X.40 ↔ | Vollständige Pelviglossektomie, transmandibulärer Zugang, n.n.bez. | 25.4X.44 ↔ | Radikale Pelviglossektomie, transmandibulärer Zugang, Rekonstruktion mit freiem mikrovaskulär-anastomosierten Transplantat |
| 25.3X.41 ↔ | Vollständige Pelviglossektomie, transmandibulärer Zugang, ohne Rekonstruktion | 25.4X.49 ↔ | Radikale Pelviglossektomie, transmandibulärer Zugang, mit sonstiger Rekonstruktion |
| 25.3X.42 ↔ | Vollständige Pelviglossektomie, transmandibulärer Zugang, Rekonstruktion mit lokaler Schleimhaut | 25.4X.50 ↔ | Radikale Pelviglossomandibulektomie, n.n.bez. |
| 25.3X.43 ↔ | Vollständige Pelviglossektomie, transmandibulärer Zugang, Rekonstruktion mit myokutanem Lappen | 25.4X.51 ↔ | Radikale Pelviglossomandibulektomie, ohne Rekonstruktion |
| 25.3X.44 ↔ | Vollständige Pelviglossektomie, transmandibulärer Zugang, Rekonstruktion mit freiem mikrovaskulär-anastomosierten Transplantat | 25.4X.52 ↔ | Radikale Pelviglossomandibulektomie, Rekonstruktion mit lokaler Schleimhaut |
| 25.3X.49 ↔ | Vollständige Pelviglossektomie, transmandibulärer Zugang, mit sonstiger Rekonstruktion | 25.4X.53 ↔ | Radikale Pelviglossomandibulektomie, Rekonstruktion mit myokutanem Lappen |
| 25.3X.50 ↔ | Vollständige Pelviglossomandibulektomie, n.n.bez. | 25.4X.54 ↔ | Radikale Pelviglossomandibulektomie, Rekonstruktion mit freiem mikrovaskulär-anastomosierten Transplantat |
| 25.3X.51 ↔ | Vollständige Pelviglossomandibulektomie, ohne Rekonstruktion | 25.4X.59 ↔ | Radikale Pelviglossomandibulektomie, mit sonstiger Rekonstruktion |
| 25.3X.52 ↔ | Vollständige Pelviglossomandibulektomie, Rekonstruktion mit lokaler Schleimhaut | 25.4X.99 ↔ | Radikale Glossektomie, sonstige |
| 25.3X.53 ↔ | Vollständige Pelviglossomandibulektomie, Rekonstruktion mit myokutanem Lappen | 25.59.00 ↔ | Sonstige Zungenrekonstruktion und Zungenplastik, n.n.bez. |
| 25.3X.54 ↔ | Vollständige Pelviglossomandibulektomie, Rekonstruktion mit freiem mikrovaskulär-anastomosierten Transplantat | 25.59.10 ↔ | Plastische Rekonstruktion der Zunge, n.n.bez. |
| 25.3X.59 ↔ | Vollständige Pelviglossomandibulektomie, mit sonstiger Rekonstruktion | 25.59.11 ↔ | Reduktionsplastik der Zunge |
| 25.4X.00 ↔ | Radikale Glossektomie, n.n.bez. | 25.59.99 ↔ | Sonstige Zungenrekonstruktion und Zungenplastik, sonstige |
| | | 26.21 ↔ | Marsupialisation einer Speicheldrüsenzyste |

| | | | |
|------------|--|------------|--|
| 26.29.00 ↔ | Sonstige Exzision einer Läsion an einer Speicheldrüse, n.n.bez. | 27.56.20 ↔ | Grossflächiges Spalthauttransplantat an Lippe und Mund |
| 26.29.10 ↔ | Destruktion einer Speicheldrüse, n.n.bez. | 27.56.30 ↔ | Kleinflächige heterologe Hauttransplantation an die Lippe |
| 26.29.99 ↔ | Sonstige Exzision und Destruktion einer Läsion an einer Speicheldrüse, sonstige | 27.56.40 ↔ | Grossflächig heterologe Hauttransplantation an die Lippe |
| 26.30 ↔ | Sialoadenektomie, n.n.bez. | 27.56.50 ↔ | Kleinflächige homologe Hauttransplantation an die Lippe |
| 26.31.00 ↔ | Partielle Sialoadenektomie, n.n.bez. | 27.56.60 ↔ | Grossflächig homologe Hauttransplantation an die Lippe |
| 26.31.10 ↔ | Partielle Parotidektomie ohne intraoperatives Fazialismonitoring | 27.56.99 ↔ | Sonstiges Hauttransplantat an Lippe und Mund, sonstige |
| 26.31.11 ↔ | Partielle Parotidektomie mit intraoperatives Fazialismonitoring | 27.57.10 ↔ | Anbringen eines freien mikrovaskulär-anastomosierten Transplantats an Lippe und Mund |
| 26.31.99 ↔ | Partielle Sialoadenektomie, sonstige | 27.57.11 ↔ | Anbringen eines gestielten Fernlappens an Lippe und Mund |
| 26.32.00 ↔ | Vollständige Sialoadenektomie, n.n.bez. | 27.57.99 ↔ | Anbringen eines gestielten oder freien Lappens an Lippe und Mund, sonstige |
| 26.32.10 ↔ | Vollständige Parotidektomie mit Erhaltung des N. facialis, ohne intraoperatives Fazialismonitoring | 27.58 ↔ | Revision eines gestielten oder freien Lappens oder freien Hauttransplantates an Lippe und Mund |
| 26.32.11 ↔ | Vollständige Parotidektomie mit Erhaltung des N. facialis, mit intraoperatives Fazialismonitoring | 27.59.20 ↔ | Kleinflächige Weichteildeckung durch kultivierte Keratinozyten an der Lippe |
| 26.32.20 ↔ | Vollständige Parotidektomie mit Resektion und Rekonstruktion des N. facialis | 27.59.21 ↔ | Grossflächige Weichteildeckung durch kultivierte Keratinozyten an der Lippe |
| 26.32.30 ↔ | Vollständige Resektion Glandula submandibularis | 27.59.30 ↔ | Kleinflächige temporäre Weichteildeckung durch Kombination mehrerer Verfahren an der Lippe |
| 26.32.99 ↔ | Vollständige Sialoadenektomie, sonstige | 27.59.31 ↔ | Grossflächige temporäre Weichteildeckung durch Kombination mehrerer Verfahren an der Lippe |
| 26.41.00 ↔ | Naht einer Risswunde an einer Speicheldrüse, n.n.bez. | 27.59.40 ↔ | Sonstige plastische Rekonstruktion an Lippe und Mund mit freiem mikrovaskulär-anastomosierten Transplantat |
| 26.41.10 ↔ | Naht einer Risswunde an einem Speicheldrüsengang | 27.59.41 ↔ | Sonstige plastische Rekonstruktion an Lippe und Mund mit gestieltem Fernlappen |
| 26.41.99 ↔ | Naht einer Risswunde an einer Speicheldrüse, sonstige | 27.59.60 ↔ | Einsetzen eines Gewebeexpanders an der Lippe |
| 26.42 ↔ | Verschluss einer Speicheldrüsenfistel | 27.59.99 ↔ | Sonstige plastische Rekonstruktion an Lippe und Mund, sonstige |
| 26.49.00 ↔ | Sonstige plastische Rekonstruktion an Speicheldrüse oder -gang, n.n.bez. | 27.62.00 ↔ | Korrektur einer Gaumenspalte, n.n.bez. |
| 26.49.10 ↔ | Fistulisierung einer Speicheldrüse | 27.62.10 ↔ | Primäre plastische Rekonstruktion am knöchernen Gaumen ohne Knochentransplantat |
| 26.49.11 ↔ | Transplantation einer Speichelgangöffnung | 27.62.11 ↔ | Primäre plastische Rekonstruktion am knöchernen Gaumen mit Knochentransplantat |
| 26.49.12 ↔ | Verlagerung eines Speicheldrüsenausführungsganges | 27.62.12 ↔ | Primäre plastische Rekonstruktion am weichen Gaumen |
| 26.49.99 ↔ | Sonstige plastische Rekonstruktion an Speicheldrüse oder -gang, sonstige | 27.62.20 ↔ | Sekundäre plastische Rekonstruktion am knöchernen Gaumen ohne Knochentransplantat |
| 27.31.00 ↔ | Lokale Exzision oder Destruktion von Läsion oder Gewebe am knöchernen Gaumen, n.n.bez. | 27.62.21 ↔ | Sekundäre plastische Rekonstruktion am knöchernen Gaumen mit Knochentransplantat |
| 27.31.10 ↔ | Lokale Exzision von Läsion oder Gewebe am knöchernen Gaumen | 27.62.22 ↔ | Sekundäre plastische Rekonstruktion am weichen Gaumen |
| 27.31.20 ↔ | Partielle Exzision von Läsion oder Gewebe am knöchernen Gaumen | 27.62.99 ↔ | Korrektur einer Gaumenspalte, sonstige |
| 27.31.30 ↔ | Destruktion von Läsion oder Gewebe am knöchernen Gaumen | 27.63.00 ↔ | Revision der Korrektur einer Gaumenspalte, n.n.bez. |
| 27.31.99 ↔ | Lokale Exzision oder Destruktion von Läsion oder Gewebe am knöchernen Gaumen, sonstige | 27.63.10 ↔ | Revision der Korrektur einer Gaumenspalte, Kieferplastik |
| 27.32.00 ↔ | Ausgedehnte Exzision oder Destruktion von Läsion oder Gewebe am knöchernen Gaumen, n.n.bez. | 27.63.11 ↔ | Revision der Korrektur einer Gaumenspalte, Kieferplastik mit Osteoplastik |
| 27.32.10 ↔ | Totale transorale Exstirpation von Läsion oder Gewebe am knöchernen Gaumen | 27.63.20 ↔ | Revision der Korrektur einer Gaumenspalte, Sekundäroperation der Kieferspalte |
| 27.32.11 ↔ | Radikale transmandibuläre Exzision [En-bloc-Resektion] von Läsion oder Gewebe am knöchernen Gaumen | 27.63.99 ↔ | Revision der Korrektur einer Gaumenspalte, sonstige |
| 27.32.12 ↔ | Radikale transfazial Exzision [En-bloc-Resektion] von Läsion oder Gewebe am knöchernen Gaumen | 27.64 ↔ | Einsetzen eines Gaumenimplantats |
| 27.32.99 ↔ | Ausgedehnte Exzision oder Destruktion von Läsion oder Gewebe am knöchernen Gaumen, sonstige | 27.69.10 ↔ | Plastische Rekonstruktion am weichen Gaumen |
| 27.54.00 ↔ | Plastische Rekonstruktion einer (angeborenen) Lippenspalte, n.n.bez. | 27.69.11 ↔ | Plastische Rekonstruktion am knöchernen Gaumen |
| 27.54.10 ↔ | Lippenplastik einer (angeborenen) Lippenspalte | 27.69.99 ↔ | Sonstige plastische Rekonstruktion am Gaumen, sonstige |
| 27.54.11 ↔ | Sekundäroperation einer (angeborenen) Lippenspalte | 27.73 ↔ | Plastische Rekonstruktion an der Uvula |
| 27.54.99 ↔ | Plastische Rekonstruktion einer (angeborenen) Lippenspalte, sonstige | 27.79 ↔ | Operationen an der Uvula, sonstige |
| 27.55.00 ↔ | Vollhauttransplantat an Lippe und Mund, n.n.bez. | 28.2X.00 ↔ | Tonsillektomie ohne Adenoidektomie, n.n.bez. |
| 27.55.10 ↔ | Kleinflächiges Vollhauttransplantat an Lippe und Mund | 28.2X.10 ↔ | Partielle Resektion der Tonsille [Tonsillotomie] ohne Adenoidektomie |
| 27.55.20 ↔ | Grossflächiges Vollhauttransplantat an Lippe und Mund | 28.2X.11 ↔ | Totale Tonsillektomie ohne Adenoidektomie |
| 27.55.99 ↔ | Vollhauttransplantat an Lippe und Mund, sonstige | 28.2X.12 ↔ | Abszess tonsillektomie |
| 27.56.10 ↔ | Kleinflächiges Spalthauttransplantat an Lippe und Mund | 28.2X.99 ↔ | Tonsillektomie ohne Adenoidektomie, sonstige |

| | | | |
|------------|--|------------|--|
| 28.3X.00 ↔ | Tonsillektomie mit Adenoidektomie, n.n.bez. | 30.29.22 ↔ | Partielle Laryngektomie frontolaterale (Leroux-Robert) |
| 28.3X.10 ↔ | Partielle Resektion der Tonsille [Tonsillotomie] mit Adenoidektomie | 30.29.30 ↔ | Arytenoidektomie |
| 28.3X.11 ↔ | Totale Tonsillektomie mit Adenoidektomie | 30.29.99 ↔ | Sonstige partielle Laryngektomie, sonstige |
| 28.3X.12 ↔ | Abszesssillonlektomie mit Adenoidektomie | 30.3X.00 ↔ | Vollständige Laryngektomie, n.n.bez. |
| 28.3X.99 ↔ | Tonsillektomie mit Adenoidektomie, sonstige | 30.3X.10 ↔ | Vollständige Laryngektomie, ohne Rekonstruktion |
| 28.4 ↔ | Exzision eines Tonsillenrestes | 30.3X.11 ↔ | Vollständige Laryngektomie, Rekonstruktion mit lokaler Schleimhaut |
| 28.5X.00 ↔ | Exzision der Zungengrundtonsille, n.n.bez. | 30.3X.12 ↔ | Vollständige Laryngektomie, Rekonstruktion mit nicht vaskularisiertem Transplantat |
| 28.5X.10 ↔ | Exzision der Zungengrundtonsille, transoral | 30.3X.13 ↔ | Vollständige Laryngektomie, Rekonstruktion mit gestieltem regionalen Lappen |
| 28.5X.11 ↔ | Exzision der Zungengrundtonsille, durch Pharyngotomie | 30.3X.14 ↔ | Vollständige Laryngektomie, Rekonstruktion mit gestieltem Fernlappen |
| 28.5X.99 ↔ | Exzision der Zungengrundtonsille, sonstige | 30.3X.15 ↔ | Vollständige Laryngektomie, Rekonstruktion mit freiem mikrovasculär-anastomosierten Transplantat |
| 28.6 ↔ | Adenoidektomie ohne Tonsillektomie | 30.3X.16 ↔ | Vollständige Laryngektomie, Rekonstruktion mit freiem Darmtransplantat |
| 28.91 ↔ | Entfernen eines Fremdkörpers von Tonsillen und Adenoiden durch Inzision | 30.3X.17 ↔ | Vollständige Laryngektomie, Rekonstruktion mit Magenhochzug |
| 28.92 ↔ | Exzision einer Läsion an Tonsillen und Adenoiden | 30.3X.19 ↔ | Vollständige Laryngektomie, sonstige Rekonstruktion |
| 29.2X.00 ↔ | Exzision von branchiogener Zyste oder Rest der Kiemenspalte, n.n.bez. | 30.3X.99 ↔ | Vollständige Laryngektomie, sonstige |
| 29.2X.10 ↔ | Exzision einer lateralen Halszyste | 30.4X.00 ↔ | Radikale Laryngektomie, n.n.bez. |
| 29.2X.11 ↔ | Exzision von branchiogener Zyste oder Rest der Kiemenspalte als sekundär Eingriff | 30.4X.10 ↔ | Radikale Laryngektomie, mit Pharyngektomie, ohne Rekonstruktion |
| 29.2X.20 ↔ | Operation an Kiemengangsresten, n.n.bez. | 30.4X.11 ↔ | Radikale Laryngektomie, mit Pharyngektomie, Rekonstruktion mit lokaler Schleimhaut |
| 29.2X.21 ↔ | Operation an Kiemengangsresten, sekundärer Eingriff | 30.4X.12 ↔ | Radikale Laryngektomie, mit Pharyngektomie, Rekonstruktion mit nicht vaskularisiertem Transplantat |
| 29.2X.99 ↔ | Exzision von branchiogener Zyste oder Rest der Kiemenspalte, sonstige | 30.4X.13 ↔ | Radikale Laryngektomie, mit Pharyngektomie, Rekonstruktion mit gestieltem regionalen Lappen |
| 29.31 ↔ | Krikopharyngeale Myotomie | 30.4X.14 ↔ | Radikale Laryngektomie, mit Pharyngektomie, Rekonstruktion mit gestieltem Lappen |
| 29.32.00 ↔ | Pharyngeale Divertikulektomie, n.n.bez. | 30.4X.15 ↔ | Radikale Laryngektomie, mit Pharyngektomie, Rekonstruktion mit freiem mikrovasculär-anastomosierten Transplantat |
| 29.32.10 ↔ | Endoskopisches Divertikulostomie eines Zenker-Divertikels | 30.4X.16 ↔ | Radikale Laryngektomie, mit Pharyngektomie, Rekonstruktion mit freiem Darmtransplantat |
| 29.32.11 ↔ | Divertikulektomie eines Zenker-Divertikels | 30.4X.17 ↔ | Radikale Laryngektomie, mit Pharyngektomie, Rekonstruktion mit Magenhochzug |
| 29.32.99 ↔ | Pharyngeale Divertikulektomie, sonstige | 30.4X.19 ↔ | Radikale Laryngektomie, mit Pharyngektomie, sonstige Rekonstruktion |
| 29.33.00 ↔ | (Partielle) Pharyngektomie, n.n.bez. | 30.4X.20 ↔ | Radikale Laryngektomie, mit Pharyngektomie sowie Schilddrüsenresektion, ohne Rekonstruktion |
| 29.33.10 ↔ | Partielle Pharyngektomie, ohne Rekonstruktion | 30.4X.21 ↔ | Radikale Laryngektomie, mit Pharyngektomie sowie Schilddrüsenresektion, Rekonstruktion mit lokaler Schleimhaut |
| 29.33.11 ↔ | Partielle Pharyngektomie, Rekonstruktion mit gestieltem regionalen oder Fernlappen | 30.4X.22 ↔ | Radikale Laryngektomie, mit Pharyngektomie sowie Schilddrüsenresektion, Rekonstruktion mit nicht vaskularisiertem Transplantat |
| 29.33.12 ↔ | Partielle Pharyngektomie, Rekonstruktion mit freiem mikrovasculär-anastomosierten Transplantat | 30.4X.23 ↔ | Radikale Laryngektomie, mit Pharyngektomie sowie Schilddrüsenresektion, Rekonstruktion mit gestieltem regionalen Lappen |
| 29.33.20 ↔ | Totale Pharyngektomie, Rekonstruktion mit gestieltem regionalen oder Fernlappen | 30.4X.24 ↔ | Radikale Laryngektomie, mit Pharyngektomie sowie Schilddrüsenresektion, Rekonstruktion mit gestieltem Lappen |
| 29.33.21 ↔ | Totale Pharyngektomie, Rekonstruktion mit freiem mikrovasculär-anastomosierten Transplantat, freiem Darmtransplantat oder Magenhochzug | 30.4X.25 ↔ | Radikale Laryngektomie, mit Pharyngektomie sowie Schilddrüsenresektion, Rekonstruktion mit freiem mikrovasculär-anastomosierten Transplantat |
| 29.33.99 ↔ | (Partielle) Pharyngektomie, sonstige | 30.4X.26 ↔ | Radikale Laryngektomie, mit Pharyngektomie sowie Schilddrüsenresektion, Rekonstruktion mit freiem Darmtransplantat |
| 29.4X.10 ↔ | Plastische Rekonstruktion am Pharynx, mit lokaler Schleimhaut oder freiem Hautlappen | 30.4X.27 ↔ | Radikale Laryngektomie, mit Pharyngektomie sowie Schilddrüsenresektion, Rekonstruktion mit Magenhochzug |
| 29.4X.11 ↔ | Plastische Rekonstruktion am Pharynx, mit gestieltem myokutanen Lappen | 30.4X.29 ↔ | Radikale Laryngektomie, mit Pharyngektomie sowie Schilddrüsenresektion, sonstige Rekonstruktion |
| 29.4X.12 ↔ | Plastische Rekonstruktion am Pharynx, mit mikrovasculär anastomosiertem Transplantat, Darmtransplantat oder Magenhochzug | 30.4X.99 ↔ | Radikale Laryngektomie, sonstige |
| 29.4X.99 ↔ | Plastische Rekonstruktion am Pharynx, sonstige | 31.61 ↔ | Naht einer Rissverletzung am Larynx |
| 29.52 ↔ | Verschluss einer branchiogenen Fistel | | |
| 29.59 ↔ | Sonstige plastische Rekonstruktion am Pharynx, sonstige | | |
| 29.99 ↔ | Sonstige Operationen am Pharynx, sonstige | | |
| 30.1X.00 ↔ | Hemilaryngektomie, n.n.bez. | | |
| 30.1X.10 ↔ | Hemilaryngektomie, supraglottisch horizontal | | |
| 30.1X.11 ↔ | Hemilaryngektomie, supraglottisch mit Zungengrundresektion | | |
| 30.1X.99 ↔ | Hemilaryngektomie, sonstige | | |
| 30.21 ↔ | Epiglottidektomie | | |
| 30.22.00 ↔ | Chordektomie, n.n.bez. | | |
| 30.22.10 ↔ | Chordektomie, endolaryngeal | | |
| 30.22.11 ↔ | Chordektomie, durch Thyreotomie | | |
| 30.22.99 ↔ | Chordektomie, sonstige | | |
| 30.29.00 ↔ | Sonstige partielle Laryngektomie, n.n.bez. | | |
| 30.29.10 ↔ | Cricohyoidoepiglottopexie [CHEP] | | |
| 30.29.11 ↔ | Cricohyoidopexie [CHP] | | |
| 30.29.20 ↔ | Partielle Larynx-Pharynx-Resektion | | |
| 30.29.21 ↔ | Partielle Laryngektomie frontale (Huet) | | |

| | | | |
|------------|--|------------|--|
| 31.62 ↔ | Verschluss einer Larynxfistel | 32.32.14 ↔ | Anatomische Segmentresektion der Lunge, offen chirurgisch, mit bronchoplastischer sowie mit angioplastischer Erweiterung |
| 31.63 ↔ | Revision einer Laryngostomie | 32.39 ↔ | Sonstige und nicht näher bezeichnete anatomische Segmentresektion der Lunge |
| 31.64 ↔ | Versorgung einer Larynxfraktur | 32.40 ↔ | Lobektomie an der Lunge, n.n.bez. |
| 31.69.10 ↔ | Laryngoplastik, n.n.bez. | 32.41.15 ↔ | Lobektomie an der Lunge, thorakoskopisch, ohne bronchoplastische sowie ohne angioplastische Erweiterung |
| 31.69.11 ↔ | Medialisierung Laryngoplastik, n.n.bez. | 32.41.16 ↔ | Lobektomie an der Lunge, thorakoskopisch, mit bronchoplastischer Erweiterung |
| 31.69.12 ↔ | Medialisierung Laryngoplastik, Thyroplastik Typ I | 32.41.17 ↔ | Lobektomie an der Lunge, thorakoskopisch, mit angioplastischer Erweiterung |
| 31.69.14 ↔ | Medialisierung Laryngoplastik, externer Zugang | 32.41.18 ↔ | Lobektomie an der Lunge, thorakoskopisch, mit bronchoplastischer sowie mit angioplastischer Erweiterung |
| 31.69.20 ↔ | Erweiterungsplastik der Glottis (endolaryngeal) | 32.42.15 ↔ | Lobektomie an der Lunge, offen chirurgisch, ohne bronchoplastische sowie ohne angioplastische Erweiterung |
| 31.69.30 ↔ | Cricothyroïdopexie | 32.42.16 ↔ | Lobektomie an der Lunge, offen chirurgisch, mit bronchoplastischer Erweiterung |
| 31.69.31 ↔ | Arytenoidopexie | 32.42.17 ↔ | Lobektomie an der Lunge, offen chirurgisch, mit angioplastischer Erweiterung |
| 31.69.40 ↔ | Konstruktion / Revision einer Neoglottis | 32.42.18 ↔ | Lobektomie an der Lunge, offen chirurgisch, mit bronchoplastischer sowie mit angioplastischer Erweiterung |
| 31.69.41 ↔ | Plastische Rekonstruktion des Larynx | 32.43.11 ↔ | Lobektomie an der Lunge, erweitert, thorakoskopisch, ohne bronchoplastische sowie ohne angioplastische Erweiterung |
| 31.69.42 ↔ | Plastische Rekonstruktion einer Stimmklappe | 32.43.12 ↔ | Lobektomie an der Lunge, erweitert, thorakoskopisch, mit bronchoplastischer Erweiterung |
| 31.69.99 ↔ | Sonstige plastische Rekonstruktion am Larynx, sonstige | 32.43.13 ↔ | Lobektomie an der Lunge, erweitert, thorakoskopisch, mit angioplastischer Erweiterung |
| 31.71 ↔ | Naht einer Rissverletzung an der Trachea | 32.43.14 ↔ | Lobektomie an der Lunge, erweitert, thorakoskopisch, mit bronchoplastischer sowie mit angioplastischer Erweiterung |
| 31.72 ↔ | Verschluss einer äusseren trachealen Fistel | 32.43.21 ↔ | Lobektomie an der Lunge, erweitert, offen chirurgisch, ohne bronchoplastische sowie ohne angioplastische Erweiterung |
| 31.73 ↔ | Verschluss einer anderen trachealen Fistel | 32.43.22 ↔ | Lobektomie an der Lunge, erweitert, offen chirurgisch, mit bronchoplastischer Erweiterung |
| 31.75 ↔ | Rekonstruktion der Trachea sowie Konstruktion eines künstlichen Larynx | 32.43.23 ↔ | Lobektomie an der Lunge, erweitert, offen chirurgisch, mit angioplastischer Erweiterung |
| 31.79.00 ↔ | Sonstige plastische Rekonstruktion an der Trachea, n.n.bez. | 32.43.24 ↔ | Lobektomie an der Lunge, erweitert, offen chirurgisch, mit bronchoplastischer sowie mit angioplastischer Erweiterung |
| 31.79.11 ↔ | Plastische Rekonstruktion der Trachea (Tracheatransplantation) | 32.44.11 ↔ | Bilobektomie an der Lunge, thorakoskopisch, ohne bronchoplastische sowie ohne angioplastische Erweiterung |
| 31.79.12 ↔ | Tracheopexie | 32.44.12 ↔ | Bilobektomie an der Lunge, thorakoskopisch, mit bronchoplastischer Erweiterung |
| 31.79.13 ↔ | End-zu-End-Anastomose der Trachea (bei Ruptur) | 32.44.13 ↔ | Bilobektomie an der Lunge, thorakoskopisch, mit angioplastischer Erweiterung |
| 31.79.14 ↔ | Cricotracheale Resektion | 32.44.14 ↔ | Bilobektomie an der Lunge, thorakoskopisch, mit bronchoplastischer sowie mit angioplastischer Erweiterung |
| 31.79.15 ↔ | Sonstige (plastische) Rekonstruktion an der Trachea bei Trachealstenose | 32.44.21 ↔ | Bilobektomie an der Lunge, offen chirurgisch, ohne bronchoplastische sowie ohne angioplastische Erweiterung |
| 32.09.00 ↔ | Sonstige lokale Exzision oder Destruktion von Läsion oder Gewebe an einem Bronchus, n.n.bez. | 32.44.22 ↔ | Bilobektomie an der Lunge, offen chirurgisch, mit bronchoplastischer Erweiterung |
| 32.09.10 ↔ | Sonstige lokale Exzision oder Destruktion von Läsion oder Gewebe an einem Bronchus, durch Thorakotomie | 32.44.23 ↔ | Bilobektomie an der Lunge, offen chirurgisch, mit angioplastischer Erweiterung |
| 32.09.20 ↔ | Sonstige lokale Exzision oder Destruktion von Läsion oder Gewebe an einem Bronchus, durch Thorakoskopie | 32.44.24 ↔ | Bilobektomie an der Lunge, offen chirurgisch, mit bronchoplastischer sowie mit angioplastischer Erweiterung |
| 32.09.99 ↔ | Sonstige lokale Exzision oder Destruktion von Läsion oder Gewebe an einem Bronchus, sonstige | 32.49 ↔ | Lobektomie an der Lunge, sonstige |
| 32.1X.10 ↔ | Sonstige Exzision an einem Bronchus, Bifurkationsresektion | 32.50.11 ↔ | Pneumonektomie, thorakoskopisch, ohne bronchoplastische sowie ohne angioplastische Erweiterung |
| 32.1X.20 ↔ | Sonstige Exzision an einem Bronchus, Revision einer Bronchusstumpfsuffizienz | | |
| 32.21 ↔ | Plikatur einer Emphysemlase | | |
| 32.22 ↔ | Chirurgische Lungenvolumenreduktion | | |
| 32.2A.09 ↔ | Lokale Exzision und Destruktion von Läsion oder Gewebe an der Lunge, sonstige | | |
| 32.2A.11 ↔ | Lokale Exzision und Destruktion von Läsion oder Gewebe an der Lunge, offen chirurgisch | | |
| 32.2A.12 ↔ | Lokale Exzision und Destruktion von Läsion oder Gewebe an der Lunge, thorakoskopisch | | |
| 32.31.11 ↔ | Anatomische Segmentresektion der Lunge, thorakoskopisch, ohne bronchoplastische sowie ohne angioplastische Erweiterung | | |
| 32.31.12 ↔ | Anatomische Segmentresektion der Lunge, thorakoskopisch, mit bronchoplastischer Erweiterung | | |
| 32.31.13 ↔ | Anatomische Segmentresektion der Lunge, thorakoskopisch, mit angioplastischer Erweiterung | | |
| 32.31.14 ↔ | Anatomische Segmentresektion der Lunge, thorakoskopisch, mit bronchoplastischer sowie mit angioplastischer Erweiterung | | |
| 32.32.11 ↔ | Anatomische Segmentresektion der Lunge, offen chirurgisch, ohne bronchoplastische sowie ohne angioplastische Erweiterung | | |
| 32.32.12 ↔ | Anatomische Segmentresektion der Lunge, offen chirurgisch, mit bronchoplastischer Erweiterung | | |
| 32.32.13 ↔ | Anatomische Segmentresektion der Lunge, offen chirurgisch, mit angioplastischer Erweiterung | | |

| | | | |
|------------|---|------------|--|
| 32.50.12 ↔ | Pneumonektomie, thorakoskopisch, mit bronchoplastischer Erweiterung | 34.3X.26 ↔ | Resektion von Läsion oder Gewebe des Mediastinums, mit Lungenresektion sowie Perikardteilresektion |
| 32.50.13 ↔ | Pneumonektomie, thorakoskopisch, mit angioplastischer Erweiterung | 34.3X.27 ↔ | Resektion von Läsion oder Gewebe des Mediastinums, mit Perikardteilresektion sowie Gefässersatz |
| 32.50.14 ↔ | Pneumonektomie, thorakoskopisch, mit bronchoplastischer sowie mit angioplastischer Erweiterung | 34.3X.28 ↔ | Resektion von Läsion oder Gewebe des Mediastinums, mit Lungen- sowie Perikardteilresektion sowie Gefässersatz |
| 32.51.15 ↔ | Pneumonektomie, offen chirurgisch, ohne bronchoplastische sowie ohne angioplastische Erweiterung | 34.4X.21 ↔ | Teilresektion einer Läsion an der Brustwand, ohne Rekonstruktion |
| 32.51.16 ↔ | Pneumonektomie, offen chirurgisch, mit bronchoplastischer Erweiterung | 34.4X.22 ↔ | Teilresektion einer Läsion an der Brustwand, mit Rekonstruktion |
| 32.51.17 ↔ | Pneumonektomie, offen chirurgisch, mit angioplastischer Erweiterung | 34.4X.31 ↔ | Resektion einer Läsion an der Brustwand, komplette Resektion des Sternums, ohne Rekonstruktion |
| 32.51.18 ↔ | Pneumonektomie, offen chirurgisch, mit bronchoplastischer sowie mit angioplastischer Erweiterung | 34.4X.32 ↔ | Resektion einer Läsion an der Brustwand, komplette Resektion des Sternums, mit Rekonstruktion |
| 32.52.11 ↔ | Pneumonektomie, erweitert, offen chirurgisch, ohne bronchoplastische sowie ohne angioplastische Erweiterung | 34.51.00 ↔ | Pleurektomie und Dekortikation der Lunge, offen chirurgisch, n.n.bez. |
| 32.52.12 ↔ | Pneumonektomie, erweitert, offen chirurgisch, mit bronchoplastischer Erweiterung | 34.51.11 ↔ | Radikale Pleurektomie und Dekortikation der Lunge und Brustwand ohne Perikard- oder Zwerchfellresektion, offen chirurgisch |
| 32.52.13 ↔ | Pneumonektomie, erweitert, offen chirurgisch, mit angioplastischer Erweiterung | 34.51.12 ↔ | Radikale Pleurektomie und Dekortikation der Lunge und Brustwand mit Perikardresektion, offen chirurgisch |
| 32.52.14 ↔ | Pneumonektomie, erweitert, offen chirurgisch, mit bronchoplastischer sowie mit angioplastischer Erweiterung | 34.51.13 ↔ | Radikale Pleurektomie und Dekortikation der Lunge und Brustwand mit Zwerchfellresektion, offen chirurgisch |
| 32.59 ↔ | Pneumonektomie, n.n.bez. und sonstige | 34.51.14 ↔ | Radikale Pleurektomie und Dekortikation der Lunge und Brustwand mit Perikard- sowie Zwerchfellresektion, offen chirurgisch |
| 32.6 ↔ | Radikale Dissektion von Thoraxstrukturen | 34.51.15 ↔ | Partielle Pleurektomie und Dekortikation, offen chirurgisch |
| 33.20 ↔ | Thorakoskopische Lungenbiopsie | 34.51.16 ↔ | Subtotale Pleurektomie und Dekortikation, offen chirurgisch |
| 33.25 ↔ | Offene Bronchusbiopsie | 34.51.99 ↔ | Pleurektomie und Dekortikation der Lunge, offen chirurgisch, sonstige |
| 33.28 ↔ | Offene Lungenbiopsie | 34.52.00 ↔ | Pleurektomie und Dekortikation der Lunge, thorakoskopisch, n.n.bez. |
| 33.31 ↔ | Destruktion des N. phrenicus für Lungenkollaps | 34.52.11 ↔ | Radikale Pleurektomie und Dekortikation der Lunge und Brustwand ohne Perikard- oder Zwerchfellresektion, thorakoskopisch |
| 33.33 ↔ | Pneumoperitoneum für Lungenkollaps | 34.52.12 ↔ | Radikale Pleurektomie und Dekortikation der Lunge und Brustwand mit Perikardresektion, thorakoskopisch |
| 33.34.20 ↔ | Thorakoplastik, komplett | 34.52.13 ↔ | Radikale Pleurektomie und Dekortikation der Lunge und Brustwand mit Zwerchfellresektion, thorakoskopisch |
| 33.41 ↔ | Naht eines Bronchusrisses | 34.52.14 ↔ | Radikale Pleurektomie und Dekortikation der Lunge und Brustwand mit Perikard- sowie Zwerchfellresektion, thorakoskopisch |
| 33.42 ↔ | Verschluss einer Bronchusfistel | 34.52.15 ↔ | Partielle Pleurektomie und Dekortikation, thorakoskopisch |
| 33.43 ↔ | Verschluss einer Lungenverletzung | 34.52.16 ↔ | Subtotale Pleurektomie und Dekortikation, thorakoskopisch |
| 33.50 ↔ | Lungentransplantation, n.n.bez. | 34.52.99 ↔ | Pleurektomie und Dekortikation der Lunge, thorakoskopisch, sonstige |
| 33.51 ↔ | Einseitige Lungentransplantation | 34.59.10 ↔ | Sonstige Exzision an der Pleura, thorakoskopische Pleurektomie |
| 33.52 ↔ | Beidseitige Lungentransplantation | 34.59.20 ↔ | Sonstige Exzision an der Pleura, offen chirurgische Pleurektomie |
| 33.53 ↔ | Lungen-Retransplantation während desselben stationären Aufenthaltes | 34.6X.11 ↔ | Pleurodese, offen chirurgisch, ohne Dekortikation |
| 33.6X.00 ↔ | Kombinierte Herz-Lungentransplantation, n.n.bez. | 34.6X.12 ↔ | Pleurodese, offen chirurgisch, mit Dekortikation |
| 33.6X.10 ↔ | Kombinierte Herz-Lungen-Retransplantation während desselben stationären Aufenthaltes | 34.6X.13 ↔ | Pleurodese, offen chirurgisch, durch Poudrage |
| 33.6X.99 ↔ | Kombinierte Herz-Lungentransplantation, sonstige | 34.6X.19 ↔ | Pleurodese, offen chirurgisch, sonstige |
| 33.92 ↔ | Ligatur eines Bronchus | 34.6X.21 ↔ | Pleurodese, thorakoskopisch, ohne Dekortikation |
| 34.06 ↔ | Thorakoskopische Drainage der Pleurahöhle | 34.6X.22 ↔ | Pleurodese, thorakoskopisch, mit Dekortikation |
| 34.1 ↔ | Inzision des Mediastinums | 34.6X.23 ↔ | Pleurodese, thorakoskopisch, durch Poudrage |
| 34.21.00 ↔ | Transpleurale Thorakoskopie, n.n.bez. | 34.6X.29 ↔ | Pleurodese, thorakoskopisch, sonstige |
| 34.21.10 ↔ | Transpleurale Thorakoskopie, Ersteingriff | 34.6X.99 ↔ | Pleurodese, sonstige |
| 34.21.20 ↔ | Transpleurale Thorakoskopie, Reeingriff | 34.71 ↔ | Naht einer Brustwandverletzung |
| 34.21.99 ↔ | Transpleurale Thorakoskopie, sonstige | | |
| 34.26 ↔ | Offene Biopsie am Mediastinum | | |
| 34.27.20 ↔ | Offene Biopsie am Zwerchfell | | |
| 34.3X.21 ↔ | Resektion von Läsion oder Gewebe des Mediastinums, ohne Resektion an mediastinalen Organen | | |
| 34.3X.22 ↔ | Resektion von Läsion oder Gewebe des Mediastinums, mit Lungenresektion oder Brustwandteilresektion | | |
| 34.3X.23 ↔ | Resektion von Läsion oder Gewebe des Mediastinums, mit Perikardteilresektion | | |
| 34.3X.24 ↔ | Resektion von Läsion oder Gewebe des Mediastinums, mit prothetischem Gefässersatz | | |
| 34.3X.25 ↔ | Resektion von Läsion oder Gewebe des Mediastinums, mit Lungenresektion sowie Gefässersatz | | |

| | | | |
|------------|--|------------|---|
| 34.72 ↔ | Verschluss einer Thorakostomie | 35.71 ↔ | Sonstige nicht näher bezeichnete Korrektur eines Vorhofseptumdefekts |
| 34.73 ↔ | Verschluss anderer Thoraxfisteln | 35.72.00 ↔ | Korrektur eines Ventrikelseptumdefekts, n.n.bez. |
| 34.74 ↔ | Korrektur einer Brustwanddeformität | 35.72.10 ↔ | Verschluss eines erworbenen Ventrikelseptumdefekts |
| 34.75 ↔ | Sekundärer Verschluss einer Thorakotomie und Sternotomie | 35.72.99 ↔ | Korrektur eines Ventrikelseptumdefekts, sonstige |
| 34.76 ↔ | Plastische Rekonstruktion zur Stabilisierung der Brustwand, offen chirurgisch | 35.73 ↔ | Sonstige und nicht näher bezeichnete Korrektur von Endokardkissendefekten (AV-Kanal) |
| 34.77 ↔ | Knochen transplantation und Knochen transposition an der Brustwand | 35.81 ↔ | Totalkorrektur einer Fallot-Tetralogie |
| 34.79 ↔ | Plastische Rekonstruktion an der Brustwand, sonstige | 35.82 ↔ | Totalkorrektur von total falsch mündenden Pulmonalvenen |
| 34.82 ↔ | Naht eines Zwerchfellrisses | 35.83 ↔ | Totale Rekonstruktion des Truncus arteriosus |
| 34.83 ↔ | Verschluss einer Zwerchfellfistel | 35.84 ↔ | Totalkorrektur der Transposition der grossen Gefässe, nicht andernorts klassifiziert |
| 34.85 ↔ | Implantation eines Zwerchfellschrittmachers | 35.85 ↔ | Norwood-Typ-I-Operation |
| 34.99.10 ↔ | Entnahme von Rippenknorpel als Transplantat | 35.91 ↔ | Interatriale Transposition des venösen Rückflusses |
| 35.31 ↔ | Papillarmuskeloperation | 35.92 ↔ | Erzeugen eines Conduits zwischen rechtem Ventrikel und Pulmonalarterie |
| 35.32 ↔ | Sehnenfaden-Operation | 35.93 ↔ | Erzeugen eines Conduits zwischen linkem Ventrikel und Aorta |
| 35.34 ↔ | Infundibulektomie | 35.94 ↔ | Erzeugen eines Conduits zwischen Vorhof und Pulmonalarterie |
| 35.35.00 ↔ | Operationen an den Trabeculae carnae cordis, n.n.bez. | 35.95 ↔ | Revision einer Korrekturoperation am Herzen |
| 35.35.09 ↔ | Operationen an den Trabeculae carnae cordis, sonstige | 35.98.11 ↔ | Perkutan-transluminaler Verschluss eines Vorhofseptumdefekts, mit 1 Verschlussdevice |
| 35.35.10 ↔ | Subvalvuläre fibröse oder muskuläre Resektion an der Aortenklappe | 35.98.12 ↔ | Perkutan-transluminaler Verschluss eines Vorhofseptumdefekts, mit 2 und mehr Verschlussdevices |
| 35.36.00 ↔ | Supravalvuläre Resektion, Herzklappe, n.n.bez. | 35.98.19 ↔ | Perkutan-transluminaler Verschluss eines Vorhofseptumdefekts, sonstige |
| 35.36.09 ↔ | Supravalvuläre Resektion, Herzklappe, sonstige | 35.98.30 ↔ | Perkutan-transluminaler Verschluss eines Ventrikelseptumdefekts |
| 35.36.11 ↔ | Supravalvuläre Resektion, Aortenklappe | 35.98.99 ↔ | Sonstige Operationen an Herzsepten, sonstige |
| 35.36.21 ↔ | Supravalvuläre Resektion, Pulmonalklappe | 35.A1.00 ↔ | Valvulotomie an der Aortenklappe, n.n.bez. |
| 35.41.00 ↔ | Vergrösserung eines bestehenden Vorhofseptumdefekts, n.n.bez. | 35.A1.09 ↔ | Valvulotomie an der Aortenklappe, sonstige |
| 35.41.10 ↔ | Vergrösserung eines bestehenden Vorhofseptumdefekts, offen chirurgisch | 35.A1.11 ↔ | Valvulotomie an der Aortenklappe über vollständige Sternotomie |
| 35.41.20 ↔ | Vergrösserung eines bestehenden Vorhofseptumdefekts, perkutan-transluminal | 35.A1.12 ↔ | Valvulotomie an der Aortenklappe über minimalinvasive Thorakotomie (partielle obere Sternotomie, laterale Thorakotomie) |
| 35.41.99 ↔ | Vergrösserung eines bestehenden Vorhofseptumdefekts, sonstige | 35.A1.13 ↔ | Valvulotomie an der Aortenklappe, endovaskulärer Zugang |
| 35.42.00 ↔ | Bildung von Herzseptumdefekten, n.n.bez. | 35.A1.14 ↔ | Valvulotomie an der Aortenklappe kathetergesteuert, transapikal |
| 35.42.09 ↔ | Bildung von Herzseptumdefekten, sonstige | 35.A2.00 ↔ | Valvulotomie an der Mitralklappe, n.n.bez. |
| 35.42.10 ↔ | Bildung von Herzseptumdefekten, offen chirurgisch | 35.A2.09 ↔ | Valvulotomie an der Mitralklappe, sonstige |
| 35.42.21 ↔ | Bildung von Herzseptumdefekten, perkutan-transluminal, ohne Implantat | 35.A2.11 ↔ | Valvulotomie an der Mitralklappe über vollständige Sternotomie |
| 35.42.22 ↔ | Bildung von Herzseptumdefekten, perkutan-transluminal, mit Implantat | 35.A2.12 ↔ | Valvulotomie an der Mitralklappe über minimalinvasive Thorakotomie (partielle obere Sternotomie, laterale Thorakotomie) |
| 35.43.00 ↔ | Vergrösserung eines bestehenden Ventrikelseptumdefekts, n.n.bez. | 35.A2.13 ↔ | Valvulotomie an der Mitralklappe, endovaskulärer Zugang |
| 35.43.10 ↔ | Vergrösserung eines bestehenden Ventrikelseptumdefekts, offen chirurgisch | 35.A2.14 ↔ | Valvulotomie an der Mitralklappe kathetergesteuert, transapikal |
| 35.43.20 ↔ | Vergrösserung eines bestehenden Ventrikelseptumdefekts, perkutan-transluminal | 35.A3.00 ↔ | Valvulotomie an der Pulmonalklappe, n.n.bez. |
| 35.43.99 ↔ | Vergrösserung eines bestehenden Ventrikelseptumdefekts, sonstige | 35.A3.09 ↔ | Valvulotomie an der Pulmonalklappe, sonstige |
| 35.50 ↔ | Korrektur von nicht näher bezeichnetem Herzseptumdefekt mit Prothese | 35.A3.11 ↔ | Valvulotomie an der Pulmonalklappe über vollständige Sternotomie |
| 35.51 ↔ | Korrektur eines Vorhofseptumdefekts mit Prothese, offene Technik | 35.A3.12 ↔ | Valvulotomie an der Pulmonalklappe über minimalinvasive Thorakotomie (partielle obere Sternotomie, laterale Thorakotomie) |
| 35.53 ↔ | Korrektur eines Ventrikelseptumdefekts mit Prothese, offener Zugang | 35.A3.13 ↔ | Valvulotomie an der Pulmonalklappe, endovaskulärer Zugang |
| 35.54 ↔ | Korrektur von Endokardkissendefekten (AV-Kanal) mit Prothese | 35.A3.14 ↔ | Valvulotomie an der Pulmonalklappe kathetergesteuert, transapikal |
| 35.55 ↔ | Korrektur eines Ventrikelseptumdefekts mit Prothese, geschlossen | 35.A4.00 ↔ | Valvulotomie an der Trikuspidalklappe, n.n.bez. |
| 35.60 ↔ | Korrektur eines nicht näher bezeichneten Herzseptumdefekts mit Bio-Graft | 35.A4.09 ↔ | Valvulotomie an der Trikuspidalklappe, sonstige |
| 35.61 ↔ | Korrektur eines Vorhofseptumdefekts mit Bio-Graft | 35.A4.11 ↔ | Valvulotomie an der Trikuspidalklappe über vollständige Sternotomie |
| 35.62 ↔ | Korrektur eines Ventrikelseptumdefekts mit Bio-Graft | | |
| 35.63 ↔ | Korrektur von Endokardkissendefekten (AV-Kanal) mit Bio-Graft | | |
| 35.70 ↔ | Sonstige nicht näher bezeichnete Korrektur von nicht näher bezeichneten Herzseptumdefekten | | |

- 06
- 35.A4.12 ↔ Valvulotomie an der Trikuspidalklappe über minimalinvasive Thorakotomie (partielle obere Sternotomie, laterale Thorakotomie)
- 35.A4.13 ↔ Valvulotomie an der Trikuspidalklappe, endovaskulärer Zugang
- 35.A4.14 ↔ Valvulotomie an der Trikuspidalklappe kathetergesteuert, transapikal
- 35.C1.00 ↔ Taschenrekonstruktion der Aortenklappe, n.n.bez.
- 35.C1.09 ↔ Taschenrekonstruktion der Aortenklappe, sonstige
- 35.C1.11 ↔ Taschenrekonstruktion der Aortenklappe über vollständige Sternotomie
- 35.C1.12 ↔ Taschenrekonstruktion der Aortenklappe über minimalinvasive Thorakotomie (partielle obere Sternotomie, laterale Thorakotomie)
- 35.C2.00 ↔ Segelrekonstruktion der Mitralklappe, n.n.bez.
- 35.C2.09 ↔ Segelrekonstruktion der Mitralklappe, sonstige
- 35.C2.11 ↔ Segelrekonstruktion der Mitralklappe über vollständige Sternotomie
- 35.C2.12 ↔ Segelrekonstruktion der Mitralklappe über minimalinvasive Thorakotomie (partielle obere Sternotomie, laterale Thorakotomie)
- 35.C2.13 ↔ Segelrekonstruktion der Mitralklappe, endovaskulärer Zugang
- 35.C3.00 ↔ Taschenrekonstruktion der Pulmonalklappe, n.n.bez.
- 35.C3.09 ↔ Taschenrekonstruktion der Pulmonalklappe, sonstige
- 35.C3.11 ↔ Taschenrekonstruktion der Pulmonalklappe über vollständige Sternotomie
- 35.C3.12 ↔ Taschenrekonstruktion der Pulmonalklappe über minimalinvasive Thorakotomie (partielle obere Sternotomie, laterale Thorakotomie)
- 35.C4.00 ↔ Segelrekonstruktion der Trikuspidalklappe, n.n.bez.
- 35.C4.09 ↔ Segelrekonstruktion der Trikuspidalklappe, sonstige
- 35.C4.11 ↔ Segelrekonstruktion der Trikuspidalklappe über vollständige Sternotomie
- 35.C4.12 ↔ Segelrekonstruktion der Trikuspidalklappe über minimalinvasive Thorakotomie (partielle obere Sternotomie, laterale Thorakotomie)
- 35.D1.00 ↔ Anuloplastik der Aortenklappe, n.n.bez.
- 35.D1.09 ↔ Anuloplastik der Aortenklappe, sonstige
- 35.D1.11 ↔ Anuloplastik der Aortenklappe über vollständige Sternotomie
- 35.D1.12 ↔ Anuloplastik der Aortenklappe über minimalinvasive Thorakotomie (partielle obere Sternotomie, laterale Thorakotomie)
- 35.D1.13 ↔ Anuloplastik der Aortenklappe, endovaskulärer Zugang
- 35.D1.14 ↔ Anuloplastik der Aortenklappe kathetergesteuert, transapikal
- 35.D2.00 ↔ Anuloplastik der Mitralklappe, n.n.bez.
- 35.D2.09 ↔ Anuloplastik der Mitralklappe, sonstige
- 35.D2.11 ↔ Anuloplastik der Mitralklappe über vollständige Sternotomie
- 35.D2.12 ↔ Anuloplastik der Mitralklappe über minimalinvasive Thorakotomie (partielle obere Sternotomie, laterale Thorakotomie)
- 35.D2.14 ↔ Anuloplastik der Mitralklappe kathetergesteuert, transapikal
- 35.D2.21 ↔ Anuloplastik der Mitralklappe, transarteriell
- 35.D2.22 ↔ Anuloplastik der Mitralklappe, transvenös
- 35.D2.23 ↔ Anuloplastik der Mitralklappe, über den Koronarsinus
- 35.D3.00 ↔ Anuloplastik der Pulmonalklappe, n.n.bez.
- 35.D3.09 ↔ Anuloplastik der Pulmonalklappe, sonstige
- 35.D3.11 ↔ Anuloplastik der Pulmonalklappe über vollständige Sternotomie
- 35.D3.12 ↔ Anuloplastik der Pulmonalklappe über minimalinvasive Thorakotomie (partielle obere Sternotomie, laterale Thorakotomie)
- 35.D3.13 ↔ Anuloplastik der Pulmonalklappe, endovaskulärer Zugang
- 35.D3.14 ↔ Anuloplastik der Pulmonalklappe kathetergesteuert, transapikal
- 35.D4.00 ↔ Anuloplastik der Trikuspidalklappe, n.n.bez.
- 35.D4.09 ↔ Anuloplastik der Trikuspidalklappe, sonstige
- 35.D4.11 ↔ Anuloplastik der Trikuspidalklappe über vollständige Sternotomie
- 35.D4.12 ↔ Anuloplastik der Trikuspidalklappe über minimalinvasive Thorakotomie (partielle obere Sternotomie, laterale Thorakotomie)
- 35.D4.14 ↔ Anuloplastik der Trikuspidalklappe kathetergesteuert, transapikal
- 35.D4.21 ↔ Anuloplastik der Trikuspidalklappe, transarteriell
- 35.D4.22 ↔ Anuloplastik der Trikuspidalklappe, transvenös
- 35.E1.11 ↔ Valvuloplastik der Aortenklappe über vollständige Sternotomie
- 35.E1.12 ↔ Valvuloplastik der Aortenklappe über minimalinvasive Thorakotomie (partielle obere Sternotomie, laterale Thorakotomie)
- 35.E2.11 ↔ Valvuloplastik der Mitralklappe über vollständige Sternotomie
- 35.E2.12 ↔ Valvuloplastik der Mitralklappe über minimalinvasive Thorakotomie (partielle obere Sternotomie, laterale Thorakotomie)
- 35.E2.13 ↔ Valvuloplastik der Mitralklappe, endovaskulärer Zugang, transarteriell
- 35.E2.14 ↔ Valvuloplastik der Mitralklappe, endovaskulärer Zugang, transvenös
- 35.E3.11 ↔ Valvuloplastik der Pulmonalklappe über vollständige Sternotomie
- 35.E3.12 ↔ Valvuloplastik der Pulmonalklappe über minimalinvasive Thorakotomie (partielle obere Sternotomie, laterale Thorakotomie)
- 35.E4.11 ↔ Valvuloplastik der Trikuspidalklappe über vollständige Sternotomie
- 35.E4.12 ↔ Valvuloplastik der Trikuspidalklappe über minimalinvasive Thorakotomie (partielle obere Sternotomie, laterale Thorakotomie)
- 35.F1.00 ↔ Aortenklappenersatz durch Herzklappenprothese oder klappentragende Gefäßprothese, n.n.bez.
- 35.F1.09 ↔ Aortenklappenersatz durch Herzklappenprothese oder klappentragende Gefäßprothese, sonstige
- 35.F1.11 ↔ Aortenklappenersatz durch Allograft [Homograft], über vollständige Sternotomie
- 35.F1.12 ↔ Aortenklappenersatz durch Allograft [Homograft], über minimalinvasive Thorakotomie (partielle obere Sternotomie, laterale Thorakotomie)
- 35.F1.21 ↔ Aortenklappenersatz durch Xenograft (Bioprothese), über vollständige Sternotomie
- 35.F1.22 ↔ Aortenklappenersatz durch Xenograft (Bioprothese), über minimalinvasive Thorakotomie (partielle obere Sternotomie, laterale Thorakotomie)
- 35.F1.23 ↔ Aortenklappenersatz durch Xenograft (Bioprothese), endovaskulärer Zugang
- 35.F1.24 ↔ Aortenklappenersatz durch Xenograft (Bioprothese), transapikal
- 35.F1.25 ↔ Aortenklappenersatz durch Xenograft (Bioprothese), transapikal, mit Verwendung eines perkutanen apikalen Zugangs- und Verschlusssystems
- 35.F1.26 ↔ Aortenklappenersatz durch Xenograft (Bioprothese), endovaskulärer Zugang, transcavalärer Zugang
- 35.F1.31 ↔ Aortenklappenersatz durch Xenograft, stentless, über vollständige Sternotomie
- 35.F1.32 ↔ Aortenklappenersatz durch Xenograft, stentless, über minimalinvasive Thorakotomie (partielle obere Sternotomie, laterale Thorakotomie)
- 35.F1.33 ↔ Aortenklappenersatz durch Xenograft, stentless, endovaskulärer Zugang
- 35.F1.34 ↔ Aortenklappenersatz durch Xenograft, stentless, transapikal

- 35.F1.35 ↔ Aortenklappenersatz durch Xenograft, stentless, transapikal, mit Verwendung eines perkutanen apikalen Zugangs- und Verschlusssystems
- 35.F1.41 ↔ Aortenklappenersatz durch selbstexpandierendes Xenograft, nahtfrei, über vollständige Sternotomie
- 35.F1.42 ↔ Aortenklappenersatz durch selbstexpandierendes Xenograft, nahtfrei, über minimalinvasive Thorakotomie (partielle obere Sternotomie, laterale Thorakotomie)
- 35.F1.43 ↔ Aortenklappenersatz durch selbstexpandierendes Xenograft, nahtfrei, endovaskulärer Zugang
- 35.F1.44 ↔ Aortenklappenersatz durch selbstexpandierendes Xenograft, nahtfrei, transapikal
- 35.F1.45 ↔ Aortenklappenersatz durch selbstexpandierendes Xenograft, nahtfrei, transapikal, mit Verwendung eines perkutanen apikalen Zugangs- und Verschlusssystems
- 35.F1.51 ↔ Aortenklappenersatz durch mechanische Prothese, über vollständige Sternotomie
- 35.F1.52 ↔ Aortenklappenersatz durch mechanische Prothese, über minimalinvasive Thorakotomie (partielle obere Sternotomie, laterale Thorakotomie)
- 35.F1.61 ↔ Aortenklappenersatz durch klappentragende Gefäßprothese, biologisch, über vollständige Sternotomie
- 35.F1.62 ↔ Aortenklappenersatz durch klappentragende Gefäßprothese, biologisch, über minimalinvasive Thorakotomie (partielle obere Sternotomie, laterale Thorakotomie)
- 35.F1.71 ↔ Aortenklappenersatz durch klappentragende Gefäßprothese, mechanisch, über vollständige Sternotomie
- 35.F1.72 ↔ Aortenklappenersatz durch klappentragende Gefäßprothese, mechanisch, über minimalinvasive Thorakotomie (partielle obere Sternotomie, laterale Thorakotomie)
- 35.F1.81 ↔ Aortenklappenersatz durch dezellularisiertes Allograft [Homograft], über vollständige Sternotomie
- 35.F1.82 ↔ Aortenklappenersatz durch dezellularisiertes Allograft [Homograft], über minimalinvasive Thorakotomie (partielle obere Sternotomie, laterale Thorakotomie)
- 35.F1.A2 ↔ Aortenklappenersatz durch ballonexpandierendes Xenograft mit Fixierungsnähten, über minimalinvasive Thorakotomie (partielle obere Sternotomie, laterale Thorakotomie)
- 35.F1.B2 ↔ Aortenklappenersatz durch kalziumabweisendes Xenograft, über minimalinvasive Thorakotomie (partielle obere Sternotomie, laterale Thorakotomie)
- 35.F2.00 ↔ Mitralklappenersatz durch Herzklappenprothese, n.n.bez.
- 35.F2.09 ↔ Mitralklappenersatz durch Herzklappenprothese, sonstige
- 35.F2.11 ↔ Mitralklappenersatz durch Allograft [Homograft], über vollständige Sternotomie
- 35.F2.12 ↔ Mitralklappenersatz durch Allograft [Homograft], über minimalinvasive Thorakotomie (partielle obere Sternotomie, laterale Thorakotomie)
- 35.F2.21 ↔ Mitralklappenersatz durch Xenograft (Bioprothese), über vollständige Sternotomie
- 35.F2.22 ↔ Mitralklappenersatz durch Xenograft (Bioprothese), über minimalinvasive Thorakotomie (partielle obere Sternotomie, laterale Thorakotomie)
- 35.F2.23 ↔ Mitralklappenersatz durch Xenograft (Bioprothese), endovaskulärer Zugang
- 35.F2.24 ↔ Mitralklappenersatz durch Xenograft (Bioprothese), transapikal
- 35.F2.25 ↔ Mitralklappenersatz durch Xenograft (Bioprothese), transapikal mit Verwendung eines perkutanen apikalen Zugangs- und Verschlusssystems
- 35.F2.26 ↔ Mitralklappenersatz durch Xenograft (Bioprothese) mit transapikaler Verankerung, transapikaler Zugang
- 35.F2.31 ↔ Mitralklappenersatz durch Xenograft, stentless, über vollständige Sternotomie
- 35.F2.32 ↔ Mitralklappenersatz durch Xenograft, stentless, über minimalinvasive Thorakotomie (partielle obere Sternotomie, laterale Thorakotomie)
- 35.F2.33 ↔ Mitralklappenersatz durch Xenograft, stentless, endovaskulärer Zugang
- 35.F2.34 ↔ Mitralklappenersatz durch Xenograft, stentless, transapikal
- 35.F2.51 ↔ Mitralklappenersatz durch mechanische Prothese, über vollständige Sternotomie
- 35.F2.52 ↔ Mitralklappenersatz durch mechanische Prothese, über minimalinvasive Thorakotomie (partielle obere Sternotomie, laterale Thorakotomie)
- 35.F3.00 ↔ Pulmonalklappenersatz durch Herzklappenprothese oder klappentragende Gefäßprothese, n.n.bez.
- 35.F3.09 ↔ Pulmonalklappenersatz durch Herzklappenprothese oder klappentragende Gefäßprothese, sonstige
- 35.F3.11 ↔ Pulmonalklappenersatz durch Allograft [Homograft], über vollständige Sternotomie
- 35.F3.12 ↔ Pulmonalklappenersatz durch Allograft [Homograft], über minimalinvasive Thorakotomie (partielle obere Sternotomie, laterale Thorakotomie)
- 35.F3.21 ↔ Pulmonalklappenersatz durch Xenograft (Bioprothese), über vollständige Sternotomie
- 35.F3.22 ↔ Pulmonalklappenersatz durch Xenograft (Bioprothese), über minimalinvasive Thorakotomie (partielle obere Sternotomie, laterale Thorakotomie)
- 35.F3.23 ↔ Pulmonalklappenersatz durch Xenograft (Bioprothese), endovaskulärer Zugang
- 35.F3.24 ↔ Pulmonalklappenersatz durch Xenograft (Bioprothese), transapikal
- 35.F3.25 ↔ Pulmonalklappenersatz durch Xenograft (Bioprothese), transapikal, mit Verwendung eines perkutanen apikalen Zugangs- und Verschlusssystems
- 35.F3.31 ↔ Pulmonalklappenersatz durch Xenograft, stentless, über vollständige Sternotomie
- 35.F3.32 ↔ Pulmonalklappenersatz durch Xenograft, stentless, über minimalinvasive Thorakotomie (partielle obere Sternotomie, laterale Thorakotomie)
- 35.F3.33 ↔ Pulmonalklappenersatz durch Xenograft, stentless, endovaskulärer Zugang
- 35.F3.34 ↔ Pulmonalklappenersatz durch Xenograft, stentless, transapikal
- 35.F3.35 ↔ Pulmonalklappenersatz durch Xenograft, stentless, transapikal, mit Verwendung eines perkutanen apikalen Zugangs- und Verschlusssystems
- 35.F3.51 ↔ Pulmonalklappenersatz durch mechanische Prothese, über vollständige Sternotomie
- 35.F3.52 ↔ Pulmonalklappenersatz durch mechanische Prothese, über minimalinvasive Thorakotomie (partielle obere Sternotomie, laterale Thorakotomie)
- 35.F3.61 ↔ Pulmonalklappenersatz durch klappentragende Gefäßprothese, biologisch, über vollständige Sternotomie
- 35.F3.62 ↔ Pulmonalklappenersatz durch klappentragende Gefäßprothese, biologisch, über minimalinvasive Thorakotomie (partielle obere Sternotomie, laterale Thorakotomie)
- 35.F3.71 ↔ Pulmonalklappenersatz durch klappentragende Gefäßprothese, mechanisch, über vollständige Sternotomie
- 35.F3.72 ↔ Pulmonalklappenersatz durch klappentragende Gefäßprothese, mechanisch, über minimalinvasive Thorakotomie (partielle obere Sternotomie, laterale Thorakotomie)
- 35.F3.81 ↔ Pulmonalklappenersatz durch dezellularisiertes Allograft [Homograft], über vollständige Sternotomie

| | | | |
|------------|--|------------|---|
| 35.F3.82 ↔ | Pulmonalklappenersatz durch dezellularisiertes Allograft [Homograft], über minimalinvasive Thorakotomie (partielle obere Sternotomie, laterale Thorakotomie) | 35.H1.00 ↔ | Entfernen sowie Implantation einer neuen Aortenklappenprothese oder klappentragenden Gefäßprothese, n.n.bez. |
| 35.F4.00 ↔ | Trikuspidalklappenersatz durch Herzklappenprothese, n.n.bez. | 35.H1.09 ↔ | Entfernen sowie Implantation einer neuen Aortenklappenprothese oder klappentragenden Gefäßprothese, sonstige |
| 35.F4.09 ↔ | Trikuspidalklappenersatz durch Herzklappenprothese, sonstige | 35.H1.11 ↔ | Entfernen einer Aortenklappenprothese sowie Implantation eines Allografts [Homograft], über vollständige Sternotomie |
| 35.F4.11 ↔ | Trikuspidalklappenersatz durch Allograft [Homograft], über vollständige Sternotomie | 35.H1.12 ↔ | Entfernen einer Aortenklappenprothese sowie Implantation eines Allografts [Homograft], über minimalinvasive Thorakotomie (partielle obere Sternotomie, laterale Thorakotomie) |
| 35.F4.12 ↔ | Trikuspidalklappenersatz durch Allograft [Homograft], über minimalinvasive Thorakotomie (partielle obere Sternotomie, laterale Thorakotomie) | 35.H1.21 ↔ | Entfernen einer Aortenklappenprothese sowie Implantation eines Xenografts (Bioprothese), über vollständige Sternotomie |
| 35.F4.21 ↔ | Trikuspidalklappenersatz durch Xenograft (Bioprothese), über vollständige Sternotomie | 35.H1.22 ↔ | Entfernen einer Aortenklappenprothese sowie Implantation eines Xenografts (Bioprothese), über minimalinvasive Thorakotomie (partielle obere Sternotomie, laterale Thorakotomie) |
| 35.F4.22 ↔ | Trikuspidalklappenersatz durch Xenograft (Bioprothese), über minimalinvasive Thorakotomie (partielle obere Sternotomie, laterale Thorakotomie) | 35.H1.31 ↔ | Entfernen einer Aortenklappenprothese sowie Implantation eines Xenografts, stentless, über vollständige Sternotomie |
| 35.F4.23 ↔ | Trikuspidalklappenersatz durch Xenograft (Bioprothese), endovaskulärer Zugang | 35.H1.32 ↔ | Entfernen einer Aortenklappenprothese sowie Implantation eines Xenografts, stentless, über minimalinvasive Thorakotomie (partielle obere Sternotomie, laterale Thorakotomie) |
| 35.F4.24 ↔ | Trikuspidalklappenersatz durch Xenograft (Bioprothese), transapikal | 35.H1.41 ↔ | Entfernen einer Aortenklappenprothese sowie Implantation eines selbstexpandierenden Xenografts, nahtfrei, über vollständige Sternotomie |
| 35.F4.31 ↔ | Trikuspidalklappenersatz durch Xenograft, stentless, über vollständige Sternotomie | 35.H1.42 ↔ | Entfernen einer Aortenklappenprothese sowie Implantation eines selbstexpandierenden Xenografts, nahtfrei, über minimalinvasive Thorakotomie (partielle obere Sternotomie, laterale Thorakotomie) |
| 35.F4.32 ↔ | Trikuspidalklappenersatz durch Xenograft, stentless, über minimalinvasive Thorakotomie (partielle obere Sternotomie, laterale Thorakotomie) | 35.H1.51 ↔ | Entfernen einer Aortenklappenprothese sowie Implantation einer mechanischen Prothese, über vollständige Sternotomie |
| 35.F4.33 ↔ | Trikuspidalklappenersatz durch Xenograft, stentless, endovaskulärer Zugang | 35.H1.52 ↔ | Entfernen einer Aortenklappenprothese sowie Implantation einer mechanischen Prothese, über minimalinvasive Thorakotomie (partielle obere Sternotomie, laterale Thorakotomie) |
| 35.F4.34 ↔ | Trikuspidalklappenersatz durch Xenograft, stentless, transapikal | 35.H1.61 ↔ | Entfernen einer Aortenklappenprothese sowie Implantation einer klappentragenden Gefäßprothese, biologisch, über vollständige Sternotomie |
| 35.F4.51 ↔ | Trikuspidalklappenersatz durch mechanische Prothese, über vollständige Sternotomie | 35.H1.62 ↔ | Entfernen einer Aortenklappenprothese sowie Implantation einer klappentragenden Gefäßprothese, biologisch, über minimalinvasive Thorakotomie (partielle obere Sternotomie, laterale Thorakotomie) |
| 35.F4.52 ↔ | Trikuspidalklappenersatz durch mechanische Prothese, über minimalinvasive Thorakotomie (partielle obere Sternotomie, laterale Thorakotomie) | 35.H1.71 ↔ | Entfernen einer Aortenklappenprothese sowie Implantation einer klappentragenden Gefäßprothese, mechanisch, über vollständige Sternotomie |
| 35.G0 ↔ | Revision eines Herzklappenersatzes, n.n.bez. | 35.H1.72 ↔ | Entfernen einer Aortenklappenprothese sowie Implantation einer klappentragenden Gefäßprothese, mechanisch, über minimalinvasive Thorakotomie (partielle obere Sternotomie, laterale Thorakotomie) |
| 35.G1.11 ↔ | Revision eines Aortenklappenersatzes, über vollständige Sternotomie | 35.H1.81 ↔ | Entfernen einer Aortenklappenprothese sowie Implantation eines dezellularisierten Allografts [Homograft], über vollständige Sternotomie |
| 35.G1.12 ↔ | Revision eines Aortenklappenersatzes, über minimalinvasive Thorakotomie (partielle obere Sternotomie, laterale Thorakotomie) | 35.H1.82 ↔ | Entfernen einer Aortenklappenprothese sowie Implantation eines dezellularisierten Allografts [Homograft], über minimalinvasive Thorakotomie (partielle obere Sternotomie, laterale Thorakotomie) |
| 35.G1.13 ↔ | Revision eines Aortenklappenersatzes, endovaskulärer Zugang | 35.H1.A2 ↔ | Entfernen einer Aortenklappenprothese sowie Implantation eines ballonexpandierenden Xenografts mit Fixierungsnähten, über minimalinvasive Thorakotomie (partielle obere Sternotomie, laterale Thorakotomie) |
| 35.G1.14 ↔ | Revision eines Aortenklappenersatzes, transapikal | | |
| 35.G2.11 ↔ | Revision eines Mitralklappenersatzes, über vollständige Sternotomie | | |
| 35.G2.12 ↔ | Revision eines Mitralklappenersatzes, über minimalinvasive Thorakotomie (partielle obere Sternotomie, laterale Thorakotomie) | | |
| 35.G2.13 ↔ | Revision eines Mitralklappenersatzes, endovaskulärer Zugang | | |
| 35.G2.14 ↔ | Revision eines Mitralklappenersatzes, transapikal | | |
| 35.G3.11 ↔ | Revision eines Pulmonalklappenersatzes, über vollständige Sternotomie | | |
| 35.G3.12 ↔ | Revision eines Pulmonalklappenersatzes, über minimalinvasive Thorakotomie (partielle obere Sternotomie, laterale Thorakotomie) | | |
| 35.G3.13 ↔ | Revision eines Pulmonalklappenersatzes, endovaskulärer Zugang | | |
| 35.G3.14 ↔ | Revision eines Pulmonalklappenersatzes, transapikal | | |
| 35.G4.11 ↔ | Revision eines Trikuspidalklappenersatzes, über vollständige Sternotomie | | |
| 35.G4.12 ↔ | Revision eines Trikuspidalklappenersatzes, über minimalinvasive Thorakotomie (partielle obere Sternotomie, laterale Thorakotomie) | | |
| 35.G4.13 ↔ | Revision eines Trikuspidalklappenersatzes, endovaskulärer Zugang | | |
| 35.G4.14 ↔ | Revision eines Trikuspidalklappenersatzes, transapikal | | |
| 35.G9 ↔ | Revision eines Herzklappenersatzes, sonstige | | |

- 35.H1.B2 ↔ Entfernen einer Aortenklappenprothese sowie Implantation eines kalziumabweisenden Xenografts, über minimalinvasive Thorakotomie (partielle obere Sternotomie, laterale Thorakotomie)
- 35.H2.00 ↔ Entfernen sowie Implantation einer neuen Mitralklappenprothese, n.n.bez.
- 35.H2.09 ↔ Entfernen sowie Implantation einer neuen Mitralklappenprothese, sonstige
- 35.H2.11 ↔ Entfernen einer Mitralklappenprothese sowie Implantation eines Allografts [Homograft], über vollständige Sternotomie
- 35.H2.12 ↔ Entfernen einer Mitralklappenprothese sowie Implantation eines Allografts [Homograft], über minimalinvasive Thorakotomie (partielle obere Sternotomie, laterale Thorakotomie)
- 35.H2.21 ↔ Entfernen einer Mitralklappenprothese sowie Implantation eines Xenografts (Bioprothese), über vollständige Sternotomie
- 35.H2.22 ↔ Entfernen einer Mitralklappenprothese sowie Implantation eines Xenografts (Bioprothese), über minimalinvasive Thorakotomie (partielle obere Sternotomie, laterale Thorakotomie)
- 35.H2.23 ↔ Entfernen einer Mitralklappenprothese sowie Implantation eines Xenografts (Bioprothese), endovaskulärer Zugang
- 35.H2.24 ↔ Entfernen einer Mitralklappenprothese sowie Implantation eines Xenografts (Bioprothese), transapikal
- 35.H2.25 ↔ Entfernen einer Mitralklappenprothese sowie Implantation eines Xenografts (Bioprothese), transapikal mit Verwendung eines perkutanen apikalen Zugangs- und Verschlussystems
- 35.H2.26 ↔ Entfernen einer Mitralklappenprothese sowie Implantation eines Xenografts (Bioprothese) mit transapikaler Verankerung, transapikaler Zugang
- 35.H2.31 ↔ Entfernen einer Mitralklappenprothese sowie Implantation eines Xenografts, stentless, über vollständige Sternotomie
- 35.H2.32 ↔ Entfernen einer Mitralklappenprothese sowie Implantation eines Xenografts, stentless, über minimalinvasive Thorakotomie (partielle obere Sternotomie, laterale Thorakotomie)
- 35.H2.33 ↔ Entfernen einer Mitralklappenprothese sowie Implantation eines Xenografts, stentless, endovaskulärer Zugang
- 35.H2.34 ↔ Entfernen einer Mitralklappenprothese sowie Implantation eines Xenografts, stentless, transapikal
- 35.H2.51 ↔ Entfernen einer Mitralklappenprothese sowie Implantation einer mechanischen Prothese, über vollständige Sternotomie
- 35.H2.52 ↔ Entfernen einer Mitralklappenprothese sowie Implantation einer mechanischen Prothese, über minimalinvasive Thorakotomie (partielle obere Sternotomie, laterale Thorakotomie)
- 35.H3.00 ↔ Entfernen sowie Implantation einer neuen Pulmonalklappenprothese oder klappentragenden Gefässprothese, n.n.bez.
- 35.H3.09 ↔ Entfernen sowie Implantation einer neuen Pulmonalklappenprothese oder klappentragenden Gefässprothese, sonstige
- 35.H3.11 ↔ Entfernen einer Pulmonalklappenprothese sowie Implantation eines Allografts [Homograft], über vollständige Sternotomie
- 35.H3.12 ↔ Entfernen einer Pulmonalklappenprothese sowie Implantation eines Allografts [Homograft], über minimalinvasive Thorakotomie (partielle obere Sternotomie, laterale Thorakotomie)
- 35.H3.21 ↔ Entfernen einer Pulmonalklappenprothese sowie Implantation eines Xenografts (Bioprothese), über vollständige Sternotomie
- 35.H3.22 ↔ Entfernen einer Pulmonalklappenprothese sowie Implantation eines Xenografts (Bioprothese), über minimalinvasive Thorakotomie (partielle obere Sternotomie, laterale Thorakotomie)
- 35.H3.31 ↔ Entfernen einer Pulmonalklappenprothese sowie Implantation eines Xenografts, stentless, über vollständige Sternotomie
- 35.H3.32 ↔ Entfernen einer Pulmonalklappenprothese sowie Implantation eines Xenografts, stentless, über minimalinvasive Thorakotomie (partielle obere Sternotomie, laterale Thorakotomie)
- 35.H3.51 ↔ Entfernen einer Pulmonalklappenprothese sowie Implantation einer mechanischen Prothese, über vollständige Sternotomie
- 35.H3.52 ↔ Entfernen einer Pulmonalklappenprothese sowie Implantation einer mechanischen Prothese, über minimalinvasive Thorakotomie (partielle obere Sternotomie, laterale Thorakotomie)
- 35.H3.61 ↔ Entfernen einer Pulmonalklappenprothese sowie Implantation einer klappentragenden Gefässprothese, biologisch, über vollständige Sternotomie
- 35.H3.62 ↔ Entfernen einer Pulmonalklappenprothese sowie Implantation einer klappentragenden Gefässprothese, biologisch, über minimalinvasive Thorakotomie (partielle obere Sternotomie, laterale Thorakotomie)
- 35.H3.71 ↔ Entfernen einer Pulmonalklappenprothese sowie Implantation einer klappentragenden Gefässprothese, mechanisch, über vollständige Sternotomie
- 35.H3.72 ↔ Entfernen einer Pulmonalklappenprothese sowie Implantation einer klappentragenden Gefässprothese, mechanisch, über minimalinvasive Thorakotomie (partielle obere Sternotomie, laterale Thorakotomie)
- 35.H3.81 ↔ Entfernen einer Pulmonalklappenprothese sowie Implantation eines dezellularisierten Allografts [Homograft], über vollständige Sternotomie
- 35.H3.82 ↔ Entfernen einer Pulmonalklappenprothese sowie Implantation eines dezellularisierten Allografts [Homograft], über minimalinvasive Thorakotomie (partielle obere Sternotomie, laterale Thorakotomie)
- 35.H4.00 ↔ Entfernen sowie Implantation einer neuen Trikuspidalklappenprothese, n.n.bez.
- 35.H4.09 ↔ Entfernen sowie Implantation einer neuen Trikuspidalklappenprothese, sonstige
- 35.H4.11 ↔ Entfernen einer Trikuspidalklappenprothese sowie Implantation eines Allografts [Homograft], über vollständige Sternotomie
- 35.H4.12 ↔ Entfernen einer Trikuspidalklappenprothese sowie Implantation eines Allografts [Homograft], über minimalinvasive Thorakotomie (partielle obere Sternotomie, laterale Thorakotomie)
- 35.H4.21 ↔ Entfernen einer Trikuspidalklappenprothese sowie Implantation eines Xenografts (Bioprothese), über vollständige Sternotomie
- 35.H4.22 ↔ Entfernen einer Trikuspidalklappenprothese sowie Implantation eines Xenografts (Bioprothese), über minimalinvasive Thorakotomie (partielle obere Sternotomie, laterale Thorakotomie)
- 35.H4.23 ↔ Entfernen einer Trikuspidalklappenprothese sowie Implantation eines Xenografts (Bioprothese), endovaskulärer Zugang
- 35.H4.31 ↔ Entfernen einer Trikuspidalklappenprothese sowie Implantation eines Xenografts, stentless, über vollständige Sternotomie
- 35.H4.32 ↔ Entfernen einer Trikuspidalklappenprothese sowie Implantation eines Xenografts, stentless, über minimalinvasive Thorakotomie (partielle obere Sternotomie, laterale Thorakotomie)

- 06
- 35.H4.33 ↔ Entfernen einer Trikuspidalklappenprothese sowie Implantation eines Xenografts, stentless, endovaskulärer Zugang
- 35.H4.51 ↔ Entfernen einer Trikuspidalklappenprothese sowie Implantation einer mechanischen Prothese, über vollständige Sternotomie
- 35.H4.52 ↔ Entfernen einer Trikuspidalklappenprothese sowie Implantation einer mechanischen Prothese, über minimalinvasive Thorakotomie (partielle obere Sternotomie, laterale Thorakotomie)
- 35.I1.11 ↔ Operation nach Brock
- 35.I2.11 ↔ Operation nach Ross
- 35.I3.11 ↔ Tirone David Operation
- 35.I3.12 ↔ Operation nach Yacoub
- 36.03.00 ↔ Koronarangioplastik am offenen Thorax, n.n.bez.
- 36.03.09 ↔ Koronarangioplastik am offenen Thorax, sonstige
- 36.03.13 ↔ Endarteriektomie von Koronararterien, offen chirurgisch, an einer Koronararterie
- 36.03.14 ↔ Endarteriektomie von Koronararterien, offen chirurgisch, an mehreren Koronararterie
- 36.03.15 ↔ Endarteriektomie von Koronararterien mit Patch Graft, offen chirurgisch, an einer Koronararterie
- 36.03.16 ↔ Endarteriektomie von Koronararterien mit Patch Graft, offen chirurgisch, an mehreren Koronararterie
- 36.03.21 ↔ Endarteriektomie von Koronararterien, offen chirurgisch, mit Implantation von Stents ohne Medikamentenfreisetzung, in einer Koronararterie
- 36.03.22 ↔ Endarteriektomie von Koronararterien, offen chirurgisch, mit Implantation von Stents ohne Medikamentenfreisetzung, in mehreren Koronararterien
- 36.03.31 ↔ Endarteriektomie von Koronararterien, offen chirurgisch, mit Implantation von selbstexpandierenden Stents ohne Medikamentenfreisetzung, in einer Koronararterie
- 36.03.32 ↔ Endarteriektomie von Koronararterien, offen chirurgisch, mit Implantation von selbstexpandierenden Stents ohne Medikamentenfreisetzung, in mehreren Koronararterien
- 36.03.41 ↔ Endarteriektomie von Koronararterien, offen chirurgisch, mit Implantation eines Bifurkationsstents, ohne Medikamentenfreisetzung
- 36.03.42 ↔ Endarteriektomie von Koronararterien, offen chirurgisch, mit Implantation von gecoverten Stents ohne Medikamentenfreisetzung, in einer Koronararterie
- 36.03.43 ↔ Endarteriektomie von Koronararterien, offen chirurgisch, mit Implantation von gecoverten Stents ohne Medikamentenfreisetzung, in mehreren Koronararterien
- 36.03.51 ↔ Endarteriektomie von Koronararterien, offen chirurgisch, mit Implantation von Stents mit Medikamentenfreisetzung, in einer Koronararterie
- 36.03.52 ↔ Endarteriektomie von Koronararterien, offen chirurgisch, mit Implantation von Stents mit Medikamentenfreisetzung, in mehreren Koronararterien
- 36.03.61 ↔ Endarteriektomie von Koronararterien, offen chirurgisch, mit Implantation von selbstexpandierenden Stents mit Medikamentenfreisetzung, in einer Koronararterie
- 36.03.62 ↔ Endarteriektomie von Koronararterien, offen chirurgisch, mit Implantation von selbstexpandierenden Stents mit Medikamentenfreisetzung, in mehreren Koronararterien
- 36.03.71 ↔ Endarteriektomie von Koronararterien, offen chirurgisch, mit Implantation eines Bifurkationsstents mit Medikamentenfreisetzung
- 36.03.72 ↔ Endarteriektomie von Koronararterien, offen chirurgisch, mit Implantation von gecoverten Stents mit Medikamentenfreisetzung, in einer Koronararterie
- 36.03.73 ↔ Endarteriektomie von Koronararterien, offen chirurgisch, mit Implantation von gecoverten Stents mit Medikamentenfreisetzung, in mehreren Koronararterien
- 36.03.81 ↔ Endarteriektomie von Koronararterien, offen chirurgisch, mit Implantation von beschichteten Stents in einer Koronararterie
- 36.03.82 ↔ Endarteriektomie von Koronararterien, offen chirurgisch, mit Implantation von beschichteten Stents in mehreren Koronararterien
- 36.09 ↔ Sonstige Koronararterien-Desobliteration
- 36.10 ↔ Aortokoronarer Bypass zur Myokard-Revaskularisation, n.n.bez.
- 36.11.00 ↔ Einfacher (aorto)koronarer Bypass, nach Technik und Material, n.n.bez.
- 36.11.21 ↔ Einfacher (aorto)koronarer Bypass, offen chirurgisch (Thorakotomie, Minithorakotomie, Sternotomie), mit autogener Arterie, A. radialis
- 36.11.22 ↔ Einfacher (aorto)koronarer Bypass, offen chirurgisch (Thorakotomie, Minithorakotomie, Sternotomie), mit autogener Arterie, A. mammaria interna (A. thoracica interna)
- 36.11.23 ↔ Einfacher (aorto)koronarer Bypass, offen chirurgisch (Thorakotomie, Minithorakotomie, Sternotomie), mit autogener Arterie, freies A. mammaria interna [A. thoracica interna] Transplantat [IMA-Transplantat]
- 36.11.24 ↔ Einfacher (aorto)koronarer Bypass, offen chirurgisch (Thorakotomie, Minithorakotomie, Sternotomie), mit autogener Arterie, A. abdominalis
- 36.11.25 ↔ Einfacher (aorto)koronarer Bypass, offen chirurgisch (Thorakotomie, Minithorakotomie, Sternotomie), mit autogener Arterie, sonstige Arterie
- 36.11.26 ↔ Einfacher (aorto)koronarer Bypass, offen chirurgisch (Thorakotomie, Minithorakotomie, Sternotomie), mit autogener Vene, ohne externes Stabilisierungsnetz
- 36.11.27 ↔ Einfacher (aorto)koronarer Bypass, offen chirurgisch (Thorakotomie, Minithorakotomie, Sternotomie), mit autogener Vene, mit externem Stabilisierungsnetz
- 36.11.28 ↔ Einfacher (aorto)koronarer Bypass, offen chirurgisch (Thorakotomie, Minithorakotomie, Sternotomie), mit Xenotransplantat
- 36.11.2A ↔ Einfacher (aorto)koronarer Bypass, offen chirurgisch (Thorakotomie, Minithorakotomie, Sternotomie), mit Gefäßprothese
- 36.11.31 ↔ Einfacher (aorto)koronarer Bypass, minimalinvasiv, mit autogener Arterie, A. radialis
- 36.11.32 ↔ Einfacher (aorto)koronarer Bypass, minimalinvasiv, mit autogener Arterie, A. mammaria interna (A. thoracica interna)
- 36.11.33 ↔ Einfacher (aorto)koronarer Bypass, minimalinvasiv, mit autogener Arterie, freies A. mammaria interna [A. thoracica interna] Transplantat [IMA-Transplantat]
- 36.11.34 ↔ Einfacher (aorto)koronarer Bypass, minimalinvasiv, mit autogener Arterie, A. abdominalis
- 36.11.35 ↔ Einfacher (aorto)koronarer Bypass, minimalinvasiv, mit autogener Arterie, sonstige Arterie
- 36.11.36 ↔ Einfacher (aorto)koronarer Bypass, minimalinvasiv, mit autogener Vene, ohne externes Stabilisierungsnetz
- 36.11.37 ↔ Einfacher (aorto)koronarer Bypass, minimalinvasiv, mit autogener Vene, mit externem Stabilisierungsnetz
- 36.11.38 ↔ Einfacher (aorto)koronarer Bypass, minimalinvasiv, mit Xenotransplantat
- 36.11.3A ↔ Einfacher (aorto)koronarer Bypass, minimalinvasiv, mit Gefäßprothese

- 36.11.99 ↔ Einfacher (aorto)koronarer Bypass, nach Technik und Material, sonstige
- 36.12.00 ↔ Zweifacher (aorto)koronarer Bypass, nach Technik und Material, n.n.bez.
- 36.12.21 ↔ Zweifacher (aorto)koronarer Bypass, offen chirurgisch (Thorakotomie, Minithorakotomie, Sternotomie), mit autogener Arterie, A. radialis
- 36.12.22 ↔ Zweifacher (aorto)koronarer Bypass, offen chirurgisch (Thorakotomie, Minithorakotomie, Sternotomie), mit autogener Arterie, A. mammaria interna (A. thoracica interna)
- 36.12.23 ↔ Zweifacher (aorto)koronarer Bypass, offen chirurgisch (Thorakotomie, Minithorakotomie, Sternotomie), mit autogener Arterie, freies A. mammaria interna [A. thoracica interna] Transplantat [IMA-Transplantat]
- 36.12.24 ↔ Zweifacher (aorto)koronarer Bypass, offen chirurgisch (Thorakotomie, Minithorakotomie, Sternotomie), mit autogener Arterie, A. abdominalis
- 36.12.25 ↔ Zweifacher (aorto)koronarer Bypass, offen chirurgisch (Thorakotomie, Minithorakotomie, Sternotomie), mit autogener Arterie, sonstige Arterie
- 36.12.26 ↔ Zweifacher (aorto)koronarer Bypass, offen chirurgisch (Thorakotomie, Minithorakotomie, Sternotomie), mit autogener Vene, ohne externes Stabilisierungsnetz
- 36.12.27 ↔ Zweifacher (aorto)koronarer Bypass, offen chirurgisch (Thorakotomie, Minithorakotomie, Sternotomie), mit autogener Vene, mit externem Stabilisierungsnetz
- 36.12.28 ↔ Zweifacher (aorto)koronarer Bypass, offen chirurgisch (Thorakotomie, Minithorakotomie, Sternotomie), mit Xenotransplantat
- 36.12.2A ↔ Zweifacher (aorto)koronarer Bypass, offen chirurgisch (Thorakotomie, Minithorakotomie, Sternotomie), mit Gefäßprothese
- 36.12.31 ↔ Zweifacher (aorto)koronarer Bypass, minimalinvasiv, mit autogener Arterie, A. radialis
- 36.12.32 ↔ Zweifacher (aorto)koronarer Bypass, minimalinvasiv, mit autogener Arterie, A. mammaria interna [A. thoracica interna]
- 36.12.33 ↔ Zweifacher (aorto)koronarer Bypass, minimalinvasiv, mit autogener Arterie, freies A. mammaria interna [A. thoracica interna] Transplantat [IMA-Transplantat]
- 36.12.34 ↔ Zweifacher (aorto)koronarer Bypass, minimalinvasiv, mit autogener Arterie, A. abdominalis
- 36.12.35 ↔ Zweifacher (aorto)koronarer Bypass, minimalinvasiv, mit autogener Arterie, sonstige Arterie
- 36.12.36 ↔ Zweifacher (aorto)koronarer Bypass, minimalinvasiv, mit autogener Vene, ohne externes Stabilisierungsnetz
- 36.12.37 ↔ Zweifacher (aorto)koronarer Bypass, minimalinvasiv, mit autogener Vene, mit externem Stabilisierungsnetz
- 36.12.38 ↔ Zweifacher (aorto)koronarer Bypass, minimalinvasiv, mit Xenotransplantat
- 36.12.3A ↔ Zweifacher (aorto)koronarer Bypass, minimalinvasiv, mit Gefäßprothese
- 36.12.99 ↔ Zweifacher (aorto)koronarer Bypass, nach Material und Technik, sonstige
- 36.13.00 ↔ Dreifacher (aorto)koronarer Bypass, nach Technik und Material, n.n.bez.
- 36.13.21 ↔ Dreifacher (aorto)koronarer Bypass, offen chirurgisch (Thorakotomie, Minithorakotomie, Sternotomie), mit autogener Arterie, A. radialis
- 36.13.22 ↔ Dreifacher (aorto)koronarer Bypass, offen chirurgisch (Thorakotomie, Minithorakotomie, Sternotomie), mit autogener Arterie, A. mammaria interna (A. thoracica interna)
- 36.13.23 ↔ Dreifacher (aorto)koronarer Bypass, offen chirurgisch (Thorakotomie, Minithorakotomie, Sternotomie), mit autogener Arterie, freies A. mammaria interna [A. thoracica interna] Transplantat [IMA-Transplantat]
- 36.13.24 ↔ Dreifacher (aorto)koronarer Bypass, offen chirurgisch (Thorakotomie, Minithorakotomie, Sternotomie), mit autogener Arterie, A. abdominalis
- 36.13.25 ↔ Dreifacher (aorto)koronarer Bypass, offen chirurgisch (Thorakotomie, Minithorakotomie, Sternotomie), mit autogener Arterie, sonstige Arterie
- 36.13.26 ↔ Dreifacher (aorto)koronarer Bypass, offen chirurgisch (Thorakotomie, Minithorakotomie, Sternotomie), mit autogener Vene, ohne externes Stabilisierungsnetz
- 36.13.27 ↔ Dreifacher (aorto)koronarer Bypass, offen chirurgisch (Thorakotomie, Minithorakotomie, Sternotomie), mit autogener Vene, mit externem Stabilisierungsnetz
- 36.13.28 ↔ Dreifacher (aorto)koronarer Bypass, offen chirurgisch (Thorakotomie, Minithorakotomie, Sternotomie), mit Xenotransplantat
- 36.13.2A ↔ Dreifacher (aorto)koronarer Bypass, offen chirurgisch (Thorakotomie, Minithorakotomie, Sternotomie), mit Gefäßprothese
- 36.13.31 ↔ Dreifacher (aorto)koronarer Bypass, minimalinvasiv, mit autogener Arterie, A. radialis
- 36.13.32 ↔ Dreifacher (aorto)koronarer Bypass, minimalinvasiv, mit autogener Arterie, A. mammaria interna (A. thoracica interna)
- 36.13.33 ↔ Dreifacher (aorto)koronarer Bypass, minimalinvasiv, mit autogener Arterie, freies A. mammaria interna [A. thoracica interna] Transplantat [IMA-Transplantat]
- 36.13.34 ↔ Dreifacher (aorto)koronarer Bypass, minimalinvasiv, mit autogener Arterie, A. abdominalis
- 36.13.35 ↔ Dreifacher (aorto)koronarer Bypass, minimalinvasiv, mit autogener Arterie, sonstige Arterie
- 36.13.36 ↔ Dreifacher (aorto)koronarer Bypass, minimalinvasiv, mit autogener Vene, ohne externes Stabilisierungsnetz
- 36.13.37 ↔ Dreifacher (aorto)koronarer Bypass, minimalinvasiv, mit autogener Vene, mit externem Stabilisierungsnetz
- 36.13.38 ↔ Dreifacher (aorto)koronarer Bypass, minimalinvasiv, mit Xenotransplantat
- 36.13.3A ↔ Dreifacher (aorto)koronarer Bypass, minimalinvasiv, mit Gefäßprothese
- 36.13.99 ↔ Dreifacher (aorto)koronarer Bypass, nach Technik und Material, sonstige
- 36.18.00 ↔ Vierfacher (aorto)koronarer Bypass, nach Technik und Material, n.n.bez.
- 36.18.11 ↔ Vierfacher (aorto)koronarer Bypass, offen chirurgisch (Thorakotomie, Minithorakotomie, Sternotomie), mit autogener Arterie, A. radialis
- 36.18.12 ↔ Vierfacher (aorto)koronarer Bypass, offen chirurgisch (Thorakotomie, Minithorakotomie, Sternotomie), mit autogener Arterie, A. mammaria interna [A. thoracica interna]
- 36.18.13 ↔ Vierfacher (aorto)koronarer Bypass, offen chirurgisch (Thorakotomie, Minithorakotomie, Sternotomie), mit autogener Arterie, freies A. mammaria interna [A. thoracica interna] Transplantat [IMA-Transplantat]
- 36.18.14 ↔ Vierfacher (aorto)koronarer Bypass, offen chirurgisch (Thorakotomie, Minithorakotomie, Sternotomie), mit autogener Arterie, A. abdominalis
- 36.18.15 ↔ Vierfacher (aorto)koronarer Bypass, offen chirurgisch (Thorakotomie, Minithorakotomie, Sternotomie), mit autogener Arterie, sonstige Arterie

- 06
- 36.18.16 ↔ Vierfacher (aorto)koronarer Bypass, offen chirurgisch (Thorakotomie, Minithorakotomie, Sternotomie), mit autogener Vene, ohne externes Stabilisierungsnetz
- 36.18.17 ↔ Vierfacher (aorto)koronarer Bypass, offen chirurgisch (Thorakotomie, Minithorakotomie, Sternotomie), mit autogener Vene, mit externem Stabilisierungsnetz
- 36.18.18 ↔ Vierfacher (aorto)koronarer Bypass, offen chirurgisch (Thorakotomie, Minithorakotomie, Sternotomie), mit Xenotransplantat
- 36.18.1A ↔ Vierfacher (aorto)koronarer Bypass, offen chirurgisch (Thorakotomie, Minithorakotomie, Sternotomie), mit Gefäßprothese
- 36.18.21 ↔ Vierfacher (aorto)koronarer Bypass, minimalinvasiv, mit autogener Arterie, A. radialis
- 36.18.22 ↔ Vierfacher (aorto)koronarer Bypass, minimalinvasiv, mit autogener Arterie, A. mammaria interna [A. thoracica interna]
- 36.18.23 ↔ Vierfacher (aorto)koronarer Bypass, minimalinvasiv, mit autogener Arterie, freies A. mammaria interna [A. thoracica interna] Transplantat [IMA-Transplantat]
- 36.18.24 ↔ Vierfacher (aorto)koronarer Bypass, minimalinvasiv, mit autogener Arterie, A. abdominalis
- 36.18.25 ↔ Vierfacher (aorto)koronarer Bypass, minimalinvasiv, mit autogener Arterie, sonstige Arterie
- 36.18.26 ↔ Vierfacher (aorto)koronarer Bypass, minimalinvasiv, mit autogener Vene, ohne externes Stabilisierungsnetz
- 36.18.27 ↔ Vierfacher (aorto)koronarer Bypass, minimalinvasiv, mit autogener Vene, mit externem Stabilisierungsnetz
- 36.18.28 ↔ Vierfacher (aorto)koronarer Bypass, minimalinvasiv, mit Xenotransplantat
- 36.18.2A ↔ Vierfacher (aorto)koronarer Bypass, minimalinvasiv, mit Gefäßprothese
- 36.18.99 ↔ Vierfacher (aorto)koronarer Bypass, nach Technik und Material, sonstige
- 36.19 ↔ Bypass-Anastomose zur Myokard-Revaskularisation, sonstige
- 36.1A.00 ↔ Fünffacher (aorto)koronarer Bypass, nach Technik und Material, n.n.bez.
- 36.1A.11 ↔ Fünffacher (aorto)koronarer Bypass, offen chirurgisch (Thorakotomie, Minithorakotomie, Sternotomie), mit autogener Arterie, A. radialis
- 36.1A.12 ↔ Fünffacher (aorto)koronarer Bypass, offen chirurgisch (Thorakotomie, Minithorakotomie, Sternotomie), mit autogener Arterie, A. mammaria interna [A. thoracica interna]
- 36.1A.13 ↔ Fünffacher (aorto)koronarer Bypass, offen chirurgisch (Thorakotomie, Minithorakotomie, Sternotomie), mit autogener Arterie, freies A. mammaria interna [A. thoracica interna] Transplantat [IMA-Transplantat]
- 36.1A.14 ↔ Fünffacher (aorto)koronarer Bypass, offen chirurgisch (Thorakotomie, Minithorakotomie, Sternotomie), mit autogener Arterie, A. abdominalis
- 36.1A.15 ↔ Fünffacher (aorto)koronarer Bypass, offen chirurgisch (Thorakotomie, Minithorakotomie, Sternotomie), mit autogener Arterie, sonstige Arterie
- 36.1A.16 ↔ Fünffacher (aorto)koronarer Bypass, offen chirurgisch (Thorakotomie, Minithorakotomie, Sternotomie), mit autogener Vene, ohne externes Stabilisierungsnetz
- 36.1A.17 ↔ Fünffacher (aorto)koronarer Bypass, offen chirurgisch (Thorakotomie, Minithorakotomie, Sternotomie), mit autogener Vene, mit externem Stabilisierungsnetz
- 36.1A.18 ↔ Fünffacher (aorto)koronarer Bypass, offen chirurgisch (Thorakotomie, Minithorakotomie, Sternotomie), mit Xenotransplantat
- 36.1A.1A ↔ Fünffacher (aorto)koronarer Bypass, offen chirurgisch (Thorakotomie, Minithorakotomie, Sternotomie), mit Gefäßprothese
- 36.1A.21 ↔ Fünffacher (aorto)koronarer Bypass, minimalinvasiv, mit autogener Arterie, A. radialis
- 36.1A.22 ↔ Fünffacher (aorto)koronarer Bypass, minimalinvasiv, mit autogener Arterie, A. mammaria interna [A. thoracica interna]
- 36.1A.23 ↔ Fünffacher (aorto)koronarer Bypass, minimalinvasiv, mit autogener Arterie, freies A. mammaria interna [A. thoracica interna] Transplantat [IMA-Transplantat]
- 36.1A.24 ↔ Fünffacher (aorto)koronarer Bypass, minimalinvasiv, mit autogener Arterie, A. abdominalis
- 36.1A.25 ↔ Fünffacher (aorto)koronarer Bypass, minimalinvasiv, mit autogener Arterie, sonstige Arterie
- 36.1A.26 ↔ Fünffacher (aorto)koronarer Bypass, minimalinvasiv, mit autogener Vene, ohne externes Stabilisierungsnetz
- 36.1A.27 ↔ Fünffacher (aorto)koronarer Bypass, minimalinvasiv, mit autogener Vene, mit externem Stabilisierungsnetz
- 36.1A.28 ↔ Fünffacher (aorto)koronarer Bypass, minimalinvasiv, mit Xenotransplantat
- 36.1A.2A ↔ Fünffacher (aorto)koronarer Bypass, minimalinvasiv, mit Gefäßprothese
- 36.1A.99 ↔ Fünffacher (aorto)koronarer Bypass, sonstige
- 36.1B.00 ↔ Sechs- und mehrfacher (aorto)koronarer Bypass, nach Technik und Material, n.n.bez.
- 36.1B.11 ↔ Sechs- und mehrfacher (aorto)koronarer Bypass, offen chirurgisch (Thorakotomie, Minithorakotomie, Sternotomie), mit autogener Arterie, A. radialis
- 36.1B.12 ↔ Sechs- und mehrfacher (aorto)koronarer Bypass, offen chirurgisch (Thorakotomie, Minithorakotomie, Sternotomie), mit autogener Arterie, A. mammaria interna [A. thoracica interna]
- 36.1B.13 ↔ Sechs- und mehrfacher (aorto)koronarer Bypass, offen chirurgisch (Thorakotomie, Minithorakotomie, Sternotomie), mit autogener Arterie, freies A. mammaria interna [A. thoracica interna] Transplantat [IMA-Transplantat]
- 36.1B.14 ↔ Sechs- und mehrfacher (aorto)koronarer Bypass, offen chirurgisch (Thorakotomie, Minithorakotomie, Sternotomie), mit autogener Arterie, A. abdominalis
- 36.1B.15 ↔ Sechs- und mehrfacher (aorto)koronarer Bypass, offen chirurgisch (Thorakotomie, Minithorakotomie, Sternotomie), mit autogener Arterie, sonstige Arterie
- 36.1B.16 ↔ Sechs- und mehrfacher (aorto)koronarer Bypass, offen chirurgisch (Thorakotomie, Minithorakotomie, Sternotomie), mit autogener Vene, ohne externes Stabilisierungsnetz
- 36.1B.17 ↔ Sechs- und mehrfacher (aorto)koronarer Bypass, offen chirurgisch (Thorakotomie, Minithorakotomie, Sternotomie), mit autogener Vene, mit externem Stabilisierungsnetz
- 36.1B.18 ↔ Sechs- und mehrfacher (aorto)koronarer Bypass, offen chirurgisch (Thorakotomie, Minithorakotomie, Sternotomie), mit Xenotransplantat
- 36.1B.1A ↔ Sechs- und mehrfacher (aorto)koronarer Bypass, offen chirurgisch (Thorakotomie, Minithorakotomie, Sternotomie), mit Gefäßprothese
- 36.1B.21 ↔ Sechs- und mehrfacher (aorto)koronarer Bypass, minimalinvasiv, mit autogener Arterie, A. radialis
- 36.1B.22 ↔ Sechs- und mehrfacher (aorto)koronarer Bypass, minimalinvasiv, mit autogener Arterie, A. mammaria interna [A. thoracica interna]
- 36.1B.23 ↔ Sechs- und mehrfacher (aorto)koronarer Bypass, minimalinvasiv, mit autogener Arterie, freies A. mammaria interna [A. thoracica interna] Transplantat [IMA-Transplantat]
- 36.1B.24 ↔ Sechs- und mehrfacher (aorto)koronarer Bypass, minimalinvasiv, mit autogener Arterie, A. abdominalis

| | | | |
|------------|--|------------|---|
| 36.1B.25 ↔ | Sechs- und mehrfacher (aorto)koronarer Bypass, minimalinvasiv, mit autogener Arterie, sonstige Arterie | 37.40 ↔ | Plastische Rekonstruktion von Herz und Perikard, n.n.bez. |
| 36.1B.26 ↔ | Sechs- und mehrfacher (aorto)koronarer Bypass, minimalinvasiv, mit autogener Vene, ohne externes Stabilisierungsnetz | 37.41 ↔ | Implantation von prothetischem herzunterstützendem System am Herzen |
| 36.1B.27 ↔ | Sechs- und mehrfacher (aorto)koronarer Bypass, minimalinvasiv, mit autogener Vene, mit externem Stabilisierungsnetz | 37.42.11 ↔ | Naht des Perikards (nach Verletzung) |
| 36.1B.28 ↔ | Sechs- und mehrfacher (aorto)koronarer Bypass, minimalinvasiv, mit Xenotransplantat | 37.42.21 ↔ | Naht des Myokards (nach Verletzung) |
| 36.1B.2A ↔ | Sechs- und mehrfacher (aorto)koronarer Bypass, minimalinvasiv, mit Gefäßprothese | 37.43.11 ↔ | Plastische Rekonstruktion des Myokardes mit myokardialem Verankerungssystem, offen chirurgisch |
| 36.1B.99 ↔ | Sechs- und mehrfacher (aorto)koronarer Bypass, nach Technik und Material, sonstige | 37.43.12 ↔ | Plastische Rekonstruktion des Myokardes mit myokardialem Verankerungssystem, Hybrideingriff |
| 36.2 ↔ | Myokard-Revaskularisation mit Arterien-Implantat | 37.49 ↔ | Plastische Rekonstruktion am Herzen und Perikard, sonstige |
| 36.32 ↔ | Sonstige transmyokardiale Revaskularisation | 37.51.00 ↔ | Herztransplantation, n.n.bez. |
| 36.33 ↔ | Endoskopische transmyokardiale Revaskularisation | 37.51.10 ↔ | Herztransplantation |
| 36.39.11 ↔ | Revision eines Koronararterienbypass | 37.51.20 ↔ | Herz-Retransplantation während desselben stationären Aufenthaltes |
| 36.39.13 ↔ | Transposition von Koronararterien | 37.51.99 ↔ | Herztransplantation, sonstige |
| 36.91 ↔ | Korrektur eines Koronargefäß-Aneurysmas | 37.52 ↔ | Implantation eines kompletten Herzersatzsystems |
| 36.99.20 ↔ | Operationen bei kongenitalen Anomalien der Herzgefäße | 37.53 ↔ | Ersatz oder Reparatur der thorakalen Einheit eines kompletten Herzersatzsystems |
| 36.99.30 ↔ | Rekonstruktion des Koronarostiums | 37.54 ↔ | Ersatz oder Reparatur von sonstigen implantierbaren Bestandteilen eines kompletten Herzersatzsystems |
| 36.99.40 ↔ | Sympathektomie der Koronararterien | 37.6A.11 ↔ | Implantation eines herzkreislaufunterstützenden Systems, mit Pumpe, ohne Gasaustauschfunktion, extrakorporal, linksventrikulär, offen chirurgisch thorakal (Thorakotomie, Minithorakotomie, Sternotomie) |
| 37.11 ↔ | Kardiotomie | 37.6A.12 ↔ | Implantation eines herzkreislaufunterstützenden Systems, mit Pumpe, ohne Gasaustauschfunktion, extrakorporal, rechtsventrikulär, offen chirurgisch thorakal (Thorakotomie, Minithorakotomie, Sternotomie) |
| 37.12.00 ↔ | Perikardiotomie, n.n.bez. | 37.6A.21 ↔ | Implantation eines herzkreislaufunterstützenden Systems, mit Pumpe, ohne Gasaustauschfunktion, extrakorporal, biventrikulär, offen chirurgisch thorakal (Thorakotomie, Minithorakotomie, Sternotomie) |
| 37.12.09 ↔ | Perikardiotomie, sonstige | 37.6A.35 ↔ | Implantation eines herzkreislaufunterstützenden Systems, mit Pumpe, ohne Gasaustauschfunktion, intrakorporal, linksventrikulär, Hospital Set, offen chirurgisch thorakal (Thorakotomie, Minithorakotomie, Sternotomie) |
| 37.12.11 ↔ | Perikardiotomie, offen chirurgisch | 37.6A.37 ↔ | Implantation eines herzkreislaufunterstützenden Systems, mit Pumpe, ohne Gasaustauschfunktion, intrakorporal, rechtsventrikulär, Hospital Set, offen chirurgisch thorakal (Thorakotomie, Minithorakotomie, Sternotomie) |
| 37.12.12 ↔ | Perikardiotomie, thorakoskopisch | 37.6A.3A ↔ | Implantation eines herzkreislaufunterstützenden Systems, mit Pumpe, ohne Gasaustauschfunktion, intrakorporal, biventrikulär, Hospital Set, offen chirurgisch thorakal (Thorakotomie, Minithorakotomie, Sternotomie) |
| 37.24.20 ↔ | Offene Perikardbiopsie | 37.6A.48 ↔ | Implantation eines herzkreislaufunterstützenden Systems, mit Pumpe, ohne Gasaustauschfunktion, intravasal (inkl. intrakardial), rechtsventrikulär, offen chirurgisch thorakal (Thorakotomie, Minithorakotomie, Sternotomie) |
| 37.25.20 ↔ | Transvasale Biopsie des Endokards, Myokards und Endomyokards | 37.6A.4A ↔ | Implantation eines herzkreislaufunterstützenden Systems, mit Pumpe, ohne Gasaustauschfunktion, intravasal (inkl. intrakardial), linksventrikulär, offen chirurgisch thorakal (Thorakotomie, Minithorakotomie, Sternotomie), mit einer n.n.bez. potentiellen Pumpleistung |
| 37.25.30 ↔ | Herzbiopsie, offen | 37.6A.4B ↔ | Implantation eines herzkreislaufunterstützenden Systems, mit Pumpe, ohne Gasaustauschfunktion, intravasal (inkl. intrakardial), linksventrikulär, offen chirurgisch thorakal (Thorakotomie, Minithorakotomie, Sternotomie), mit einer potentiellen Pumpleistung bis maximal 2.5 l/min |
| 37.31.00 ↔ | Perikardektomie, n.n.bez. | | |
| 37.31.10 ↔ | Perikardektomie, partiell | | |
| 37.31.20 ↔ | Perikardektomie, total | | |
| 37.31.30 ↔ | Adhäsiolyse am Perikard | | |
| 37.31.99 ↔ | Perikardektomie, sonstige | | |
| 37.32 ↔ | Aneurysmektomie am Herzen | | |
| 37.33.00 ↔ | Exzision oder Destruktion von anderer Läsion oder Gewebe des Herzens, offener Zugang, n.n.bez. | | |
| 37.33.10 ↔ | Exzision oder Destruktion am Reizleitungssystem, offener Zugang, n.n.bez. | | |
| 37.33.11 ↔ | Exzision oder Destruktion am Reizleitungssystem, offener Zugang, ablativ Massnahmen bei Tachyarrhythmie | | |
| 37.33.19 ↔ | Exzision oder Destruktion am Reizleitungssystem, offener Zugang, sonstige | | |
| 37.33.20 ↔ | Exzision von anderer Läsion oder Gewebe des Herzens, offener Zugang | | |
| 37.33.30 ↔ | Destruktion von anderer Läsion oder Gewebe des Herzens, offener Zugang | | |
| 37.33.99 ↔ | Exzision oder Destruktion von anderer Läsion oder Gewebe des Herzens, offener Zugang, sonstige | | |
| 37.34.10 ↔ | Ablation bei Tachyarrhythmie, n.n.bez. | | |
| 37.34.11 ↔ | Ablation bei Tachyarrhythmie, konventionelle Radiofrequenzablation | | |
| 37.34.12 ↔ | Ablation bei Tachyarrhythmie, gekühlte Radiofrequenzablation | | |
| 37.34.13 ↔ | Ablation bei Tachyarrhythmie, mit anderen Energiequellen | | |
| 37.34.15 ↔ | Ablation bei Tachyarrhythmie, Kryoablation | | |
| 37.34.16 ↔ | Ablation bei Tachyarrhythmie, multipolare phasenverschobene Radiofrequenzablation | | |
| 37.34.19 ↔ | Ablation bei Tachyarrhythmie, sonstige | | |
| 37.34.1C ↔ | Ablation bei Tachyarrhythmie, irreversible Elektroporation | | |
| 37.34.31 ↔ | Ablation bei Tachyarrhythmie mit Hilfe von 3D-Mappingverfahren | | |
| 37.35 ↔ | Partielle Ventrikulektomie | | |

- 06
- 37.6A.4C ↔ Implantation eines herzkreislaufunterstützenden Systems, mit Pumpe, ohne Gasaustauschfunktion, intravasal (inkl. intrakardial), linksventrikulär, offen chirurgisch thorakal (Thorakotomie, Minithorakotomie, Sternotomie), mit einer potentiellen Pumpleistung von mehr als 2.5 l/min bis weniger als 5.0 l/min
- 37.6A.4D ↔ Implantation eines herzkreislaufunterstützenden Systems, mit Pumpe, ohne Gasaustauschfunktion, intravasal (inkl. intrakardial), linksventrikulär, offen chirurgisch thorakal (Thorakotomie, Minithorakotomie, Sternotomie), mit einer potentiellen Pumpleistung von mindestens 5.0 l/min bis weniger als 5.5 l/min
- 37.6A.4E ↔ Implantation eines herzkreislaufunterstützenden Systems, mit Pumpe, ohne Gasaustauschfunktion, intravasal (inkl. intrakardial), linksventrikulär, offen chirurgisch thorakal (Thorakotomie, Minithorakotomie, Sternotomie), mit einer potentiellen Pumpleistung von 5.5 l/min und mehr
- 37.6A.4F ↔ Implantation eines herzkreislaufunterstützenden Systems, mit Pumpe, ohne Gasaustauschfunktion, intravasal (inkl. intrakardial), rechtsventrikulär, offen chirurgisch extra-thorakal (z. B. Gefäßfreilegung)
- 37.6A.4G ↔ Implantation eines herzkreislaufunterstützenden Systems, mit Pumpe, ohne Gasaustauschfunktion, intravasal (inkl. intrakardial), linksventrikulär, offen chirurgisch extra-thorakal (z. B. Gefäßfreilegung), mit einer n.n.bez. potentiellen Pumpleistung
- 37.6A.4H ↔ Implantation eines herzkreislaufunterstützenden Systems, mit Pumpe, ohne Gasaustauschfunktion, intravasal (inkl. intrakardial), linksventrikulär, offen chirurgisch extra-thorakal (z. B. Gefäßfreilegung), mit einer potentiellen Pumpleistung bis maximal 2.5 l/min
- 37.6A.4I ↔ Implantation eines herzkreislaufunterstützenden Systems, mit Pumpe, ohne Gasaustauschfunktion, intravasal (inkl. intrakardial), linksventrikulär, offen chirurgisch extra-thorakal (z. B. Gefäßfreilegung), mit einer potentiellen Pumpleistung von mehr als 2.5 l/min bis weniger als 5.0 l/min
- 37.6A.4J ↔ Implantation eines herzkreislaufunterstützenden Systems, mit Pumpe, ohne Gasaustauschfunktion, intravasal (inkl. intrakardial), linksventrikulär, offen chirurgisch extra-thorakal (z. B. Gefäßfreilegung), mit einer potentiellen Pumpleistung von mindestens 5.0 l/min bis weniger als 5.5 l/min
- 37.6A.4K ↔ Implantation eines herzkreislaufunterstützenden Systems, mit Pumpe, ohne Gasaustauschfunktion, intravasal (inkl. intrakardial), linksventrikulär, offen chirurgisch extra-thorakal (z. B. Gefäßfreilegung), mit einer potentiellen Pumpleistung von 5.5 l/min und mehr
- 37.6A.51 ↔ Implantation eines herzkreislauf- und lungenunterstützenden Systems, mit Pumpe, mit CO2-removal, extrakorporal, veno-venös, perkutan
- 37.6A.61 ↔ Implantation eines herzkreislauf- und lungenunterstützenden Systems, mit Pumpe, mit Oxygenator (inkl. CO2-removal), extrakorporal, veno-venös, offen chirurgisch extra-thorakal (z. B. Gefäßfreilegung)
- 37.6A.62 ↔ Implantation eines herzkreislauf- und lungenunterstützenden Systems, mit Pumpe, mit Oxygenator (inkl. CO2-removal), extrakorporal, veno-venös, perkutan
- 37.6A.71 ↔ Implantation eines herzkreislauf- und lungenunterstützenden Systems, mit Pumpe, mit Oxygenator (inkl. CO2-removal), extrakorporal, veno-arteriell oder veno-venoarteriell, offen chirurgisch thorakal (Thorakotomie, Minithorakotomie, Sternotomie)
- 37.6A.72 ↔ Implantation eines herzkreislauf- und lungenunterstützenden Systems, mit Pumpe, mit Oxygenator (inkl. CO2-removal), extrakorporal, veno-arteriell oder veno-venoarteriell, offen chirurgisch extra-thorakal (z. B. Gefäßfreilegung)
- 37.6A.73 ↔ Implantation eines herzkreislauf- und lungenunterstützenden Systems, mit Pumpe, mit Oxygenator (inkl. CO2-removal), extrakorporal, veno-arteriell oder veno-venoarteriell, perkutan
- 37.6A.81 ↔ Implantation einer intraaortale Ballonpumpe [IABP], offen chirurgisch
- 37.6C.11 ↔ Revision ohne Ersatz eines herzkreislaufunterstützenden Systems, mit Pumpe, ohne Gasaustauschfunktion, extrakorporal, linksventrikulär, offen chirurgisch thorakal (Thorakotomie, Minithorakotomie, Sternotomie)
- 37.6C.12 ↔ Revision ohne Ersatz eines herzkreislaufunterstützenden Systems, mit Pumpe, ohne Gasaustauschfunktion, extrakorporal, rechtsventrikulär, offen chirurgisch thorakal (Thorakotomie, Minithorakotomie, Sternotomie)
- 37.6C.21 ↔ Revision ohne Ersatz eines herzkreislaufunterstützenden Systems, mit Pumpe, ohne Gasaustauschfunktion, extrakorporal, biventrikulär, offen chirurgisch thorakal (Thorakotomie, Minithorakotomie, Sternotomie)
- 37.6C.31 ↔ Revision ohne Ersatz eines herzkreislaufunterstützenden Systems, mit Pumpe, ohne Gasaustauschfunktion, intrakorporal, linksventrikulär, offen chirurgisch thorakal (Thorakotomie, Minithorakotomie, Sternotomie)
- 37.6C.32 ↔ Revision ohne Ersatz eines herzkreislaufunterstützenden Systems, mit Pumpe, ohne Gasaustauschfunktion, intrakorporal, rechtsventrikulär, offen chirurgisch thorakal (Thorakotomie, Minithorakotomie, Sternotomie)
- 37.6C.33 ↔ Revision ohne Ersatz eines herzkreislaufunterstützenden Systems, mit Pumpe, ohne Gasaustauschfunktion, intrakorporal, biventrikulär, offen chirurgisch thorakal (Thorakotomie, Minithorakotomie, Sternotomie)
- 37.6C.43 ↔ Revision ohne Ersatz eines herzkreislaufunterstützenden Systems, mit Pumpe, ohne Gasaustauschfunktion, intravasal (inkl. intrakardial), linksventrikulär, offen chirurgisch thorakal (Thorakotomie, Minithorakotomie, Sternotomie)
- 37.6C.44 ↔ Revision ohne Ersatz eines herzkreislaufunterstützenden Systems, mit Pumpe, ohne Gasaustauschfunktion, intravasal (inkl. intrakardial), rechtsventrikulär, offen chirurgisch thorakal (Thorakotomie, Minithorakotomie, Sternotomie)
- 37.6C.45 ↔ Revision ohne Ersatz eines herzkreislaufunterstützenden Systems, mit Pumpe, ohne Gasaustauschfunktion, intravasal (inkl. intrakardial), linksventrikulär, offen chirurgisch extra-thorakal (z. B. Gefäßfreilegung)
- 37.6C.46 ↔ Revision ohne Ersatz eines herzkreislaufunterstützenden Systems, mit Pumpe, ohne Gasaustauschfunktion, intravasal (inkl. intrakardial), rechtsventrikulär, offen chirurgisch extra-thorakal (z. B. Gefäßfreilegung)
- 37.6C.61 ↔ Revision ohne Ersatz eines herzkreislauf- und lungenunterstützenden Systems, mit Pumpe, mit Oxygenator (inkl. CO2-removal), extrakorporal, veno-venös, offen chirurgisch extra-thorakal (z. B. Gefäßfreilegung)

- 37.6C.71 ↔ Revision ohne Ersatz eines herzkreislauf- und lungenunterstützenden Systems, mit Pumpe, mit Oxygenator (inkl. CO2-removal), extrakorporal, veno-arteriell oder veno-venoarteriell, offen chirurgisch thorakal (Thorakotomie, Minithorakotomie, Sternotomie)
- 37.6C.72 ↔ Revision ohne Ersatz eines herzkreislauf- und lungenunterstützenden Systems, mit Pumpe, mit Oxygenator (inkl. CO2-removal), extrakorporal, veno-arteriell oder veno-venoarteriell, offen chirurgisch extra-thorakal (z. B. Gefäßfreilegung)
- 37.6C.A1 ↔ Revision ohne Ersatz eines herzkreislauf- und lungenunterstützenden Systems, ohne Pumpe, mit CO2-removal, extrakorporal, arteriovenös, offen chirurgisch extra-thorakal (z. B. Gefäßfreilegung)
- 37.75.09 ↔ Revision ohne Ersatz einer Elektrode am Herzen, sonstige
- 37.75.31 ↔ Revision ohne Ersatz einer transvenösen Ventrikelektrode
- 37.75.32 ↔ Revision ohne Ersatz einer transvenösen Vorhof- sowie Ventrikelektrode
- 37.75.33 ↔ Revision ohne Ersatz einer transvenösen Vorhofelektrode
- 37.75.34 ↔ Revision ohne Ersatz einer transvenösen Elektrode auf dem linken Ventrikel durch den Koronarsinus
- 37.75.41 ↔ Revision ohne Ersatz einer Epikardelektrode
- 37.75.51 ↔ Revision ohne Ersatz einer transvenösen Schockelektrode
- 37.75.52 ↔ Revision ohne Ersatz einer subkutanen Schockelektrode
- 37.7A.00 ↔ Implantation einer Elektrode am Herzen, n.n.bez.
- 37.7A.09 ↔ Implantation einer Elektrode am Herzen, sonstige
- 37.7A.11 ↔ Implantation einer transvenösen Ventrikelektrode
- 37.7A.12 ↔ Implantation einer transvenösen Ventrikelektrode mit atrialem Sensing
- 37.7A.13 ↔ Implantation einer transvenösen Vorhofelektrode
- 37.7A.14 ↔ Implantation einer transvenösen Elektrode auf dem linken Ventrikel durch den Koronarsinus
- 37.7A.21 ↔ Implantation einer Elektrode am Epikard, durch Thorakotomie und Sternotomie, offen chirurgisch
- 37.7A.22 ↔ Implantation einer Elektrode am Epikard über einen subxyphoidalen Zugang, offen chirurgisch
- 37.7A.23 ↔ Implantation einer Elektrode am Epikard, thorakoskopisch
- 37.7A.31 ↔ Implantation einer transvenösen Schockelektrode
- 37.7A.32 ↔ Implantation einer subkutanen Schockelektrode
- 37.7A.33 ↔ Implantation einer subkutanen Schockelektrode zur Verwendung mit einem subkutanen Defibrillatorsystem
- 37.7A.51 ↔ Implantation eines Drucksensors am Herzen
- 37.8A.00 ↔ Implantation eines permanenten Herzschrittmachers, n.n.bez.
- 37.8A.09 ↔ Implantation eines permanenten Herzschrittmachers, sonstige
- 37.8A.11 ↔ Implantation eines Einkammer-Schrittmachers
- 37.8A.21 ↔ Implantation eines Zweikammer-Schrittmachers, ohne antitachykarder Stimulation
- 37.8A.22 ↔ Implantation eines Zweikammer-Schrittmachers, mit antitachykarder Stimulation
- 37.8A.31 ↔ Implantation eines Resynchronisationsherzschrittmacher [CRT-P]
- 37.8A.42 ↔ Implantation eines transvenösen, sondenlosen Herzschrittmachers, Einkammerstimulation
- 37.8A.43 ↔ Implantation eines transvenösen, sondenlosen Herzschrittmachers, Zweikammerstimulation
- 37.8A.44 ↔ Implantation eines transvenösen, sondenlosen Herzschrittmachers, Einkammerstimulation mit AV-Synchronisation
- 37.8B.00 ↔ Entfernen eines permanenten Herzschrittmachers, n.n.bez.
- 37.8B.09 ↔ Entfernen eines permanenten Herzschrittmachers, sonstige
- 37.8B.11 ↔ Entfernen eines Einkammer-Schrittmachers
- 37.8B.21 ↔ Entfernen eines Zweikammerschrittmachers, ohne antitachykarder Stimulation
- 37.8B.22 ↔ Entfernen eines Zweikammerschrittmachers, mit antitachykarder Stimulation
- 37.8B.31 ↔ Entfernen eines Resynchronisationsherzschrittmachers [CRT-P]
- 37.8B.42 ↔ Entfernen eines transvenösen, sondenlosen Herzschrittmachers, Einkammerstimulation
- 37.8B.43 ↔ Entfernen eines transvenösen, sondenlosen Herzschrittmachers, Zweikammerstimulation
- 37.8B.44 ↔ Entfernen eines transvenösen, sondenlosen Herzschrittmachers, Einkammerstimulation mit AV-Synchronisation
- 37.8C ↔ Implantation eines Ereignisrekorders
- 37.8D ↔ Entfernen eines Ereignisrekorders
- 37.8E.00 ↔ Implantation eines Kardioverters oder Defibrillators, n.n.bez.
- 37.8E.09 ↔ Implantation eines Kardioverters oder Defibrillators, sonstige
- 37.8E.11 ↔ Implantation eines Einkammer-Defibrillators
- 37.8E.12 ↔ Implantation eines Zweikammer-Defibrillators
- 37.8E.21 ↔ Implantation eines Resynchronisationsdefibrillators [CRT-D]
- 37.8E.22 ↔ Implantation eines Einkammer-Defibrillators mit atrialem Sensing
- 37.8E.31 ↔ Implantation eines subkutanen Defibrillatorsystems
- 37.8F.00 ↔ Entfernen eines Kardioverters oder Defibrillators, n.n.bez.
- 37.8F.09 ↔ Entfernen eines Kardioverters oder Defibrillators, sonstige
- 37.8F.11 ↔ Entfernen eines Einkammer-Defibrillators
- 37.8F.12 ↔ Entfernen eines Zweikammer-Defibrillators
- 37.8F.21 ↔ Entfernen eines Resynchronisationsdefibrillators [CRT-D]
- 37.8F.22 ↔ Entfernen eines Einkammer-Defibrillators mit atrialem Sensing
- 37.8F.31 ↔ Entfernen eines subkutanen Defibrillatorsystems
- 37.90.09 ↔ Einsetzen von Vorrichtungen ins linke Herzohr, sonstige
- 37.90.10 ↔ Perkutaner Verschluss des linken Vorhofsohrs
- 37.91 ↔ Offene Herzmassage
- 37.99.00 ↔ Sonstige Operationen an Herz und Perikard, n.n.bez.
- 37.99.20 ↔ Operationen bei kongenitalen Anomalien des Herzens, n.n.bez.
- 37.99.21 ↔ Korrektur eines Double-outlet-right-ventricle vom Fallot-Typ
- 37.99.22 ↔ Korrektur eines sonstigen Double-outlet-right-ventricle
- 37.99.23 ↔ Operation an einem funktionell/morphologisch univentrikulären Herzen
- 37.99.24 ↔ Korrektur eines Cor triatriatum
- 37.99.25 ↔ Korrektur eines Absent Pulmonary Valve Syndrom
- 37.99.29 ↔ Operationen bei kongenitalen Anomalien des Herzens, sonstige
- 37.99.30 ↔ Ligatur eines Herzohres
- 37.99.80 ↔ Reoperation an Herz und Perikard
- 37.9A.00 ↔ Implantation eines herzmuskelstimulierenden Systems, n.n.bez.
- 37.9A.11 ↔ Implantation oder Wechsel eines myokardmodulierenden Systems [CCM]
- 37.9A.12 ↔ Entfernung oder Revision eines myokardmodulierenden Systems [CCM]
- 37.9A.99 ↔ Implantation eines herzmuskelstimulierenden Systems, sonstige
- 37.9B.11 ↔ Entfernung von Implantaten am Herzen, über vollständige Sternotomie

| | | | |
|------------|--|------------|---|
| 37.9B.12 ↔ | Entfernung von Implantaten am Herzen, über minimalinvasive Thorakotomie (partielle obere Sternotomie, laterale Thorakotomie) | 38.33.12 ↔ | Resektion der A. ulnaris mit Anastomose |
| 38.01 ↔ | Inzision von intrakraniellen Gefässen | 38.33.13 ↔ | Resektion von sonstigen Arterien des Unterarmes mit Anastomose |
| 38.04.10 ↔ | Inzision von Aorta ascendens und Aortenbogen | 38.33.14 ↔ | Resektion von Arterien der Hand mit Anastomose |
| 38.04.20 ↔ | Inzision der Aorta descendens | 38.33.20 ↔ | Resektion von Venen der oberen Extremität mit Anastomose, n.n.bez. |
| 38.04.30 ↔ | Inzision der Aorta abdominalis | 38.33.21 ↔ | Resektion der V. axillaris mit Anastomose |
| 38.05.00 ↔ | Inzision von anderen thorakalen Gefässen, n.n.bez. | 38.33.22 ↔ | Resektion von sonstigen tiefen Venen der oberen Extremität mit Anastomose |
| 38.05.10 ↔ | Inzision von anderen thorakalen Arterien | 38.33.23 ↔ | Resektion von oberflächlichen Venen der oberen Extremität mit Anastomose |
| 38.05.20 ↔ | Inzision von thorakalen Venen, n.n.bez. | 38.33.99 ↔ | Resektion von Gefässen der oberen Extremität mit Anastomose, sonstige |
| 38.05.21 ↔ | Inzision von thorakalen tiefen Venen | 38.34.10 ↔ | Resektion der Aorta ascendens und des Aortenbogens mit Anastomose |
| 38.05.29 ↔ | Inzision von thorakalen Venen, sonstige | 38.34.20 ↔ | Resektion der Aorta descendens mit Anastomose |
| 38.06.11 ↔ | Inzision des Truncus coeliacus | 38.34.30 ↔ | Resektion der Aorta abdominalis mit Anastomose |
| 38.07.11 ↔ | Inzision der V. cava inferior | 38.34.99 ↔ | Resektion der Aorta mit Anastomose, sonstige |
| 38.11 ↔ | Eндarteriektomie von intrakraniellen Gefässen | 38.35.00 ↔ | Resektion von thorakalen Gefässen mit Anastomose, n.n.bez. |
| 38.12 ↔ | Eндarteriektomie von anderen Gefässen an Kopf und Hals | 38.35.10 ↔ | Resektion von thorakalen Arterien mit Anastomose, n.n.bez. |
| 38.13 ↔ | Eндarteriektomie von Gefässen der oberen Extremität | 38.35.11 ↔ | Resektion der A. subclavia mit Anastomose |
| 38.14.10 ↔ | Eндarteriektomie von Aorta ascendens und Aortenbogen | 38.35.12 ↔ | Resektion des Truncus brachiocephalicus mit Anastomose |
| 38.14.20 ↔ | Eндarteriektomie der Aorta descendens | 38.35.13 ↔ | Resektion der A. pulmonalis mit Anastomose |
| 38.14.30 ↔ | Eндarteriektomie der Aorta abdominalis | 38.35.19 ↔ | Resektion von thorakalen Arterien mit Anastomose, sonstige |
| 38.14.40 ↔ | Eндarteriektomie von künstlich angelegter Aorta | 38.35.20 ↔ | Resektion von thorakalen Venen mit Anastomose, n.n.bez. |
| 38.14.99 ↔ | Eндarteriektomie der Aorta, sonstige | 38.35.21 ↔ | Resektion der V. pulmonalis mit Anastomose |
| 38.15.10 ↔ | Eндarteriektomie der A. subclavia | 38.35.22 ↔ | Resektion der V. subclavia mit Anastomose |
| 38.15.20 ↔ | Eндarteriektomie des Truncus brachiocephalicus | 38.35.23 ↔ | Resektion der V. cava superior mit Anastomose |
| 38.15.30 ↔ | Eндarteriektomie der A. pulmonalis | 38.35.28 ↔ | Resektion von sonstigen tiefen thorakalen Venen mit Anastomose |
| 38.15.40 ↔ | Eндarteriektomie der V. pulmonalis | 38.35.29 ↔ | Resektion von thorakalen Venen mit Anastomose, sonstige |
| 38.15.50 ↔ | Eндarteriektomie von anderen künstlich angelegten thorakalen Gefässen | 38.35.99 ↔ | Resektion von thorakalen Gefässen mit Anastomose, sonstige |
| 38.15.99 ↔ | Eндarteriektomie der anderen thorakalen Gefässe, sonstige | 38.36.11 ↔ | Resektion des Truncus coeliacus mit Anastomose |
| 38.16.01 ↔ | Eндarteriektomie und Endovenektomie von künstlich angelegten abdominalen Gefässen | 38.36.12 ↔ | Resektion der A. gastrica mit Anastomose |
| 38.16.09 ↔ | Eндarteriektomie und Endovenektomie von abdominalen Gefässen, sonstige | 38.36.13 ↔ | Resektion der A. hepatica mit Anastomose |
| 38.16.11 ↔ | Eндarteriektomie des Truncus coeliacus | 38.36.14 ↔ | Resektion der A. lienalis mit Anastomose |
| 38.16.12 ↔ | Eндarteriektomie der A. gastrica | 38.36.15 ↔ | Resektion der A. renalis mit Anastomose |
| 38.16.13 ↔ | Eндarteriektomie der A. hepatica | 38.36.16 ↔ | Resektion der A. mesenterialis mit Anastomose |
| 38.16.14 ↔ | Eндarteriektomie der A. lienalis | 38.36.17 ↔ | Resektion der A. iliaca mit Anastomose |
| 38.16.15 ↔ | Eндarteriektomie der A. renalis | 38.36.19 ↔ | Resektion von viszeralen Arterien mit Anastomose, sonstige |
| 38.16.16 ↔ | Eндarteriektomie der A. mesenterialis | 38.36.99 ↔ | Resektion von abdominalen Arterien mit Anastomose, sonstige |
| 38.16.17 ↔ | Eндarteriektomie der A. lumbalis | 38.37.11 ↔ | Resektion der V. cava inferior mit Anastomose |
| 38.16.18 ↔ | Eндarteriektomie der A. iliaca | 38.37.12 ↔ | Resektion der V. iliaca mit Anastomose |
| 38.16.21 ↔ | Endovenektomie an der Iliakalvene | 38.37.19 ↔ | Resektion von tiefen abdominalen Venen mit Anastomose, sonstige |
| 38.18.01 ↔ | Eндarteriektomie und Endovenektomie von künstlich angelegten Gefässen der unteren Extremität | 38.37.99 ↔ | Resektion von abdominalen Venen mit Anastomose, sonstige |
| 38.18.09 ↔ | Eндarteriektomie und Endovenektomie von Gefässen der unteren Extremität, sonstige | 38.38.10 ↔ | Resektion der A. femoralis mit Anastomose (communis) (superficialis) |
| 38.18.10 ↔ | Eндarteriektomie der A. femoralis (communis) (superficialis) | 38.38.11 ↔ | Resektion der A. profunda femoris mit Anastomose |
| 38.18.11 ↔ | Eндarteriektomie der A. profunda femoris | 38.38.12 ↔ | Resektion der A. poplitea mit Anastomose |
| 38.18.12 ↔ | Eндarteriektomie der A. poplitea | 38.38.99 ↔ | Resektion von Arterien der unteren Extremität mit Anastomose, sonstige |
| 38.18.21 ↔ | Endovenektomie an der Femoralvene | 38.39.00 ↔ | Resektion von Venen der unteren Extremität mit Anastomose, n.n.bez. |
| 38.31 ↔ | Resektion von intrakraniellen Gefässen mit Anastomose | 38.39.10 ↔ | Resektion von Venen der unteren Extremität mit Anastomose, tiefe Venen |
| 38.32.10 ↔ | Resektion von extrakraniellen Arterien an Kopf und Hals mit Anastomose | 38.39.99 ↔ | Resektion von Venen der unteren Extremität mit Anastomose, sonstige |
| 38.32.21 ↔ | Resektion der V. jugularis mit Anastomose | 38.41 ↔ | Resektion von intrakraniellen Blutgefässen mit Ersatz |
| 38.32.22 ↔ | Resektion von oberflächlichen extrakraniellen Venen an Kopf und Hals mit Anastomose | | |
| 38.32.99 ↔ | Resektion von anderen Gefässen an Kopf und Hals mit Anastomose, sonstige | | |
| 38.33.00 ↔ | Resektion von Gefässen der oberen Extremität mit Anastomose, n.n.bez. | | |
| 38.33.10 ↔ | Resektion von Arterien der oberen Extremität mit Anastomose, n.n.bez. | | |
| 38.33.11 ↔ | Resektion von Arterien des Oberarms mit Anastomose | | |

| | | | |
|------------|---|------------|---|
| 38.42 ↔ | Resektion von anderen Blutgefässen an Kopf und Hals mit Ersatz | 38.66.17 ↔ | Sonstige Exzision der A. lumbalis |
| 38.43.00 ↔ | Resektion von Blutgefässen der oberen Extremität mit Ersatz, n.n.bez. | 38.66.18 ↔ | Sonstige Exzision der A. iliaca |
| 38.43.10 ↔ | Resektion von Arterien der oberen Extremität mit Ersatz | 38.66.19 ↔ | Sonstige Exzision viszeraler Arterien, sonstige |
| 38.43.11 ↔ | Resektion der A. axillaris mit Ersatz | 38.66.99 ↔ | Sonstige Exzision abdominaler Arterien, sonstige |
| 38.43.20 ↔ | Resektion von Venen der oberen Extremität mit Ersatz, n.n.bez. | 38.68.00 ↔ | Sonstige Exzision von Arterien der unteren Extremität, n.n.bez. |
| 38.43.21 ↔ | Resektion der V. axillaris mit Ersatz | 38.68.10 ↔ | Sonstige Exzision von Arterien des Oberschenkels |
| 38.43.28 ↔ | Resektion von sonstigen tiefen Venen der oberen Extremität mit Ersatz | 38.68.20 ↔ | Sonstige Exzision von Arterien des Unterschenkels und des Fusses |
| 38.43.29 ↔ | Resektion von Venen der oberen Extremität mit Ersatz, sonstige | 38.68.99 ↔ | Sonstige Exzision von Arterien der unteren Extremität, sonstige |
| 38.43.99 ↔ | Resektion von Blutgefässen der oberen Extremität mit Ersatz, sonstige | 38.7X.10 ↔ | Unterbrechung der Vena cava, offen chirurgisch, n.n.bez. |
| 38.44.10 ↔ | Resektion der Aorta abdominalis, suprarenal mit Ersatz | 38.7X.11 ↔ | Einsetzen eines Embolie-Protektionssystems in die Vena cava, offen chirurgisch |
| 38.44.11 ↔ | Resektion der Aorta abdominalis, infrarenal mit Ersatz | 38.7X.12 ↔ | Entfernung eines Embolie-Protektionssystems in der Vena cava, offen chirurgisch |
| 38.44.12 ↔ | Resektion der Aorta abdominalis, juxtarenal mit Ersatz | 38.7X.13 ↔ | Ligatur oder Plikatur der Vena cava, offen chirurgisch |
| 38.44.99 ↔ | Resektion der Aorta abdominalis mit Ersatz, sonstige | 38.7X.19 ↔ | Unterbrechung der Vena cava, offen chirurgisch, sonstige |
| 38.45.00 ↔ | Resektion von thorakalen Blutgefässen mit Ersatz, n.n.bez. | 38.84.00 ↔ | Sonstiger chirurgischer Verschluss der Aorta, n.n.bez. |
| 38.45.12 ↔ | Resektion der Aorta thoracica mit Ersatz | 38.84.09 ↔ | Sonstiger chirurgischer Verschluss der Aorta, sonstige |
| 38.45.13 ↔ | Resektion der Aorta thoracoabdominalis mit Ersatz | 38.84.10 ↔ | Sonstiger chirurgischer Verschluss der thorakalen Aorta |
| 38.45.14 ↔ | Resektion der thorakalen Aorta und Ersatz mit Hybridprothese | 38.84.20 ↔ | Sonstiger chirurgischer Verschluss der Aorta abdominalis |
| 38.45.15 ↔ | Resektion der Aorta ascendens mit Ersatz | 38.84.31 ↔ | Ligatur des Ductus arteriosus apertus |
| 38.45.16 ↔ | Resektion des Aortenbogens mit Ersatz | 38.85.11 ↔ | Sonstiger chirurgischer Verschluss der A. subclavia |
| 38.45.17 ↔ | Resektion der Aorta ascendens sowie des Aortenbogens mit Ersatz | 38.85.12 ↔ | Sonstiger chirurgischer Verschluss der A. pulmonalis |
| 38.45.21 ↔ | Resektion der A. pulmonalis mit Ersatz | 38.85.13 ↔ | Sonstiger chirurgischer Verschluss des Truncus brachiocephalicus |
| 38.45.22 ↔ | Resektion des Truncus brachiocephalicus mit Ersatz | 38.85.21 ↔ | Sonstiger chirurgischer Verschluss der V. cava superior |
| 38.45.29 ↔ | Resektion sonstiger thorakaler Arterien mit Ersatz | 38.85.22 ↔ | Sonstiger chirurgischer Verschluss der V. pulmonalis |
| 38.45.31 ↔ | Resektion der V. cava superior mit Ersatz | 38.85.23 ↔ | Sonstiger chirurgischer Verschluss der V. subclavia |
| 38.45.38 ↔ | Resektion sonstiger tiefer thorakaler Venen mit Ersatz | 38.86.00 ↔ | Sonstiger chirurgischer Verschluss von abdominalen Arterien, n.n.bez. |
| 38.45.39 ↔ | Resektion thorakaler Venen mit Ersatz, sonstige | 38.86.10 ↔ | Sonstiger chirurgischer Verschluss von viszeralen Arterien, n.n.bez. |
| 38.45.99 ↔ | Resektion von thorakalen Blutgefässen mit Ersatz, sonstige | 38.86.11 ↔ | Sonstiger chirurgischer Verschluss des Truncus coeliacus |
| 38.46 ↔ | Resektion von abdominalen Arterien mit Ersatz | 38.86.12 ↔ | Sonstiger chirurgischer Verschluss der A. gastrica |
| 38.47.11 ↔ | Resektion der V. cava inferior mit Ersatz | 38.86.13 ↔ | Sonstiger chirurgischer Verschluss der A. hepatica |
| 38.47.12 ↔ | Resektion der V. iliaca mit Ersatz | 38.86.14 ↔ | Sonstiger chirurgischer Verschluss der A. lienalis |
| 38.47.19 ↔ | Resektion von tiefen abdominalen Venen mit Ersatz, sonstige | 38.86.15 ↔ | Sonstiger chirurgischer Verschluss der A. renalis |
| 38.47.99 ↔ | Resektion von abdominalen Venen mit Ersatz, sonstige | 38.86.16 ↔ | Sonstiger chirurgischer Verschluss der A. mesenterialis |
| 38.48.10 ↔ | Resektion der A. femoralis mit Ersatz (communis) (superficialis) | 38.86.17 ↔ | Sonstiger chirurgischer Verschluss der A. iliaca |
| 38.48.11 ↔ | Resektion der A. profunda femoris mit Ersatz | 38.86.19 ↔ | Sonstiger chirurgischer Verschluss von viszeralen Arterien, sonstige |
| 38.48.12 ↔ | Resektion der A. poplitea mit Ersatz | 38.86.99 ↔ | Sonstiger chirurgischer Verschluss von abdominalen Arterien, sonstige |
| 38.48.13 ↔ | Resektion von Arterien des Unterschenkels mit Ersatz | 38.87.00 ↔ | Sonstiger chirurgischer Verschluss von abdominalen Venen, n.n.bez. |
| 38.48.99 ↔ | Resektion von Arterien der unteren Extremität mit Ersatz, sonstige | 38.87.10 ↔ | Sonstiger chirurgischer Verschluss von tiefen abdominalen Venen, n.n.bez. |
| 38.49.00 ↔ | Resektion von Venen der unteren Extremität mit Ersatz, n.n.bez. | 38.87.11 ↔ | Sonstiger chirurgischer Verschluss der V. cava inferior |
| 38.49.10 ↔ | Resektion von tiefen Venen der unteren Extremität mit Ersatz | 38.87.12 ↔ | Sonstiger chirurgischer Verschluss der V. iliaca communis und V. iliaca interna |
| 38.49.99 ↔ | Resektion von Venen der unteren Extremität mit Ersatz, sonstige | 38.87.19 ↔ | Sonstiger chirurgischer Verschluss von tiefen abdominalen Venen, sonstige |
| 38.66.00 ↔ | Sonstige Exzision von abdominalen Arterien, n.n.bez. | 38.87.99 ↔ | Sonstiger chirurgischer Verschluss von abdominalen Venen, sonstige |
| 38.66.10 ↔ | Sonstige Exzision von viszeralen Arterien, n.n.bez. | 39.0X.00 ↔ | Shunt einer systemischen Arterie zur Pulmonalarterie, n.n.bez. |
| 38.66.11 ↔ | Sonstige Exzision des Truncus coeliacus | 39.0X.10 ↔ | Anastomose zwischen A. subclavia und A. pulmonalis [Blalock-Taussig] |
| 38.66.12 ↔ | Sonstige Exzision der A. gastrica | | |
| 38.66.13 ↔ | Sonstige Exzision der A. hepatica | | |
| 38.66.14 ↔ | Sonstige Exzision der A. lienalis | | |
| 38.66.15 ↔ | Sonstige Exzision der A. renalis | | |
| 38.66.16 ↔ | Sonstige Exzision der A. mesenterialis | | |

- 39.0X.11 ↔ Anastomose zwischen Aorta und A. pulmonalis dextra [Waterston-Cooley]
- 39.0X.12 ↔ Anastomose zwischen Aorta descendens und A. pulmonalis sinistra [Potts-Smith]
- 39.0X.13 ↔ Anastomose zwischen A. pulmonalis sinistra und A. pulmonalis dextra
- 39.0X.20 ↔ Prothesenshunt zwischen A. pulmonalis und Aorta, zentral
- 39.0X.21 ↔ Prothesenshunt zwischen A. pulmonalis und Aorta, peripher
- 39.0X.23 ↔ Pulmonalarterielles Banding
- 39.0X.24 ↔ Shunt einer systemischen Arterie zur Pulmonalarterie, Damus-Kay-Stansel-Operation
- 39.0X.99 ↔ Shunt einer systemischen Arterie zur Pulmonalarterie, sonstige
- 39.10 ↔ Intraabdominaler venöser Shunt, n.n.bez.
- 39.11.00 ↔ Anlage und Revision portosystemischer Shunt, TIPSS, n.n.bez.
- 39.11.11 ↔ Anlage portosystemischer Shunt, Einsatz von perkutaner (Ballon-)Angioplastie
- 39.11.12 ↔ Anlage portosystemischer Shunt, Perkutane Thrombolyse und Thrombektomie
- 39.11.13 ↔ Anlage portosystemischer Shunt, Einsatz von Stent
- 39.11.21 ↔ Revision portosystemischer Shunt, perkutaner Verschluss
- 39.11.22 ↔ Revision portosystemischer Shunt, Einsatz von Stenteinlage
- 39.11.23 ↔ Revision portosystemischer Shunt, Einsatz von perkutaner Thrombektomie und Thrombolyse
- 39.11.24 ↔ Revision portosystemischer Shunt, Durchführung von perkutaner Verkleinerung eines bestehenden portosystemischen Shunts
- 39.11.99 ↔ Anlage und Revision portosystemischer Shunt, TIPSS, sonstige
- 39.19 ↔ Intraabdominaler venöser Shunt, sonstige
- 39.21.00 ↔ Anastomose von der V. cava zur A. pulmonalis, n.n.bez.
- 39.21.10 ↔ Glenn-Operation an einem funktionell/morphologisch univentrikulären Herzen
- 39.21.99 ↔ Anastomose von der V. cava zur A. pulmonalis, sonstige
- 39.22.11 ↔ Bypass zwischen A. carotis und A. carotis
- 39.22.12 ↔ Bypass zwischen A. carotis und A. vertebralis
- 39.22.13 ↔ Bypass zwischen A. carotis und A. subclavia
- 39.22.14 ↔ Bypass zwischen A. carotis und Aorta
- 39.22.19 ↔ Bypass an der A. carotis, sonstige
- 39.22.21 ↔ Bypass zwischen A. subclavia und Aorta
- 39.22.29 ↔ Bypass an der A. subclavia, sonstige
- 39.22.99 ↔ Bypass zwischen Aorta, A. subclavia und A. carotis, sonstige
- 39.23 ↔ Sonstiger intrathorakaler, vaskulärer Shunt oder Bypass
- 39.24 ↔ Aorto-renaler Bypass
- 39.25.09 ↔ Gefäß-Bypass von der Aorta oder der A. iliaca zu weiteren Arterien der unteren Extremität, sonstige
- 39.25.11 ↔ Aorto-iliakaler Bypass
- 39.25.12 ↔ Aorto-femoraler Bypass
- 39.25.13 ↔ Aorto-poplitealer Bypass
- 39.25.14 ↔ Aorto-cruraler Bypass
- 39.25.15 ↔ Aorto-ilio-femoraler Bypass
- 39.25.16 ↔ Aorto-ilio-poplitealer Bypass
- 39.25.21 ↔ Ilio-iliakaler Bypass
- 39.25.22 ↔ Ilio-femoraler Bypass
- 39.25.23 ↔ Ilio-poplitealer Bypass
- 39.25.24 ↔ Ilio-cruraler Bypass
- 39.25.30 ↔ Obturator-Bypass (extraanatomisch)
- 39.26.10 ↔ Sonstiger intraabdominaler Gefäß-Shunt oder -Bypass, Viszeralarterien
- 39.26.11 ↔ Sonstiger intraabdominaler Gefäß-Shunt oder -Bypass, Aorta
- 39.26.12 ↔ Sonstiger intraabdominaler Gefäß-Shunt oder -Bypass, A. renalis
- 39.26.19 ↔ Sonstiger intraabdominaler Gefäß-Shunt oder -Bypass, sonstige Viszeralarterien
- 39.26.99 ↔ Sonstiger intraabdominaler Gefäß-Shunt oder -Bypass, sonstige
- 39.28 ↔ Extrakraniell-intrakranieller Gefäß-Bypass
- 39.29.09 ↔ Sonstiger (peripherer) Gefäß-Shunt oder -Bypass, sonstige
- 39.29.10 ↔ Gefäß-Shunt oder Bypass an Arterien der unteren Extremität, n.n.bez.
- 39.29.11 ↔ Femorofemorale Gefäß-Shunt oder -Bypass
- 39.29.12 ↔ Femoropoplitealer Gefäß-Shunt oder -Bypass
- 39.29.13 ↔ Femorocruraler Gefäß-Shunt oder -Bypass
- 39.29.14 ↔ Femoropedaler Gefäß-Shunt oder -Bypass
- 39.29.15 ↔ Popliteocruraler und popliteopedaler Gefäß-Shunt oder -Bypass
- 39.29.16 ↔ Gefäß-Shunt oder Bypass an Arterien des Unterschenkels und des Fusses
- 39.29.19 ↔ Gefäß-Shunt oder Bypass an Arterien der unteren Extremität, sonstige
- 39.29.20 ↔ Gefäß-Shunt oder Bypass an Arterien der oberen Extremität
- 39.29.30 ↔ Sonstiger (peripherer) Gefäß-Shunt oder -Bypass, extraanatomisch, n.n.bez.
- 39.29.31 ↔ Subclaviafemorale Gefäß-Shunt oder Bypass
- 39.29.32 ↔ Axillofemorale Gefäß-Shunt oder Bypass
- 39.29.33 ↔ Femorofemorale Cross-over-Bypass
- 39.29.39 ↔ Sonstiger (peripherer) Gefäß-Shunt oder -Bypass, extraanatomisch, sonstige
- 39.29.40 ↔ Gefäß-Shunt oder -Bypass an Venen
- 39.29.81 ↔ Temporärer intraoperativer Shunt, arterioarteriell
- 39.29.82 ↔ Temporärer intraoperativer Shunt, arteriovenös
- 39.29.89 ↔ Temporärer intraoperativer Shunt, sonstige
- 39.2A ↔ Intra-intrakranieller Gefäß-Bypass
- 39.31.10 ↔ Naht einer Arterie an Kopf und Hals, n.n.bez.
- 39.31.11 ↔ Naht einer intrakraniellen Arterie
- 39.31.19 ↔ Naht einer Arterie an Kopf und Hals, sonstige
- 39.31.20 ↔ Naht einer Arterie des Oberarms, n.n.bez.
- 39.31.21 ↔ Naht der A. axillaris
- 39.31.22 ↔ Naht der A. brachialis
- 39.31.29 ↔ Naht einer Arterie des Oberarms, sonstige
- 39.31.30 ↔ Naht einer Arterie des Unterarms
- 39.31.40 ↔ Naht einer Arterie der Hand
- 39.31.50 ↔ Naht einer Arterie der unteren Extremität
- 39.31.60 ↔ Naht der Aorta, n.n.bez.
- 39.31.61 ↔ Naht der thorakalen Aorta
- 39.31.62 ↔ Naht der abdominalen Aorta
- 39.31.69 ↔ Naht der Aorta, sonstige
- 39.31.70 ↔ Naht von sonstigen thorakalen Arterien, n.n.bez.
- 39.31.71 ↔ Naht der A. pulmonalis
- 39.31.72 ↔ Naht des Truncus brachiocephalicus
- 39.31.73 ↔ Naht der A. subclavia
- 39.31.79 ↔ Naht von thorakalen Arterien, sonstige
- 39.31.80 ↔ Naht von abdominalen Arterien, n.n.bez.
- 39.31.81 ↔ Naht des Truncus coeliacus
- 39.31.82 ↔ Naht der A. gastrica
- 39.31.83 ↔ Naht der A. hepatica
- 39.31.84 ↔ Naht der A. lienalis
- 39.31.85 ↔ Naht der A. renalis
- 39.31.86 ↔ Naht der A. mesenterialis
- 39.31.87 ↔ Naht der A. lumbalis
- 39.31.88 ↔ Naht der A. iliaca
- 39.31.89 ↔ Naht von abdominalen Arterien, sonstige
- 39.32.11 ↔ Naht einer intrakraniellen Vene
- 39.32.19 ↔ Naht einer Vene an Kopf und Hals, sonstige
- 39.32.30 ↔ Naht einer thorakalen Vene, n.n.bez.
- 39.32.31 ↔ Naht der V. cava superior
- 39.32.32 ↔ Naht der V. brachiocephalica
- 39.32.39 ↔ Naht einer thorakalen Vene, sonstige
- 39.32.40 ↔ Naht einer abdominalen Vene, n.n.bez.

| | | | |
|------------|---|------------|--|
| 39.32.41 ↔ | Naht der V. cava inferior | 39.56.46 ↔ | Plastische Rekonstruktion der A. renalis mit Gewebe-Patch |
| 39.32.42 ↔ | Naht der V. iliaca communis und V. iliaca interna | 39.56.47 ↔ | Plastische Rekonstruktion der A. mesenterica mit Gewebe-Patch |
| 39.49.10 ↔ | Revision einer Gefässanastomose | 39.56.48 ↔ | Plastische Rekonstruktion der A. iliaca mit Gewebe-Patch |
| 39.49.30 ↔ | Ersatz eines kardialen Conduit | 39.56.49 ↔ | Plastische Rekonstruktion abdominaler Arterien mit Gewebe-Patch, sonstige |
| 39.51.00 ↔ | Aneurysma-Clipping, n.n.bez. | 39.56.50 ↔ | Plastische Rekonstruktion abdominaler Venen mit Gewebe-Patch, n.n.bez. |
| 39.51.11 ↔ | Aneurysma-Clipping intrakraniell | 39.56.51 ↔ | Plastische Rekonstruktion der V. cava inferior mit Gewebe-Patch |
| 39.51.99 ↔ | Aneurysma-Clipping, sonstige | 39.56.52 ↔ | Plastische Rekonstruktion der V. iliaca mit Gewebe-Patch |
| 39.52.11 ↔ | Sonstige Korrektur eines Aneurysmas von intrakraniellen Blutgefässen | 39.56.59 ↔ | Plastische Rekonstruktion abdominaler Venen mit Gewebe-Patch, sonstige |
| 39.52.19 ↔ | Sonstige Korrektur eines Aneurysmas von Blutgefässen an Kopf und Hals, sonstige | 39.56.60 ↔ | Plastische Rekonstruktion von Gefässen der unteren Extremität mit Gewebe-Patch, n.n.bez. |
| 39.52.20 ↔ | Sonstige Korrektur eines Aneurysmas der Aorta, n.n.bez. | 39.56.61 ↔ | Plastische Rekonstruktion von Arterien der unteren Extremität mit Gewebe-Patch |
| 39.52.21 ↔ | Sonstige offen chirurgische Korrektur eines Aneurysmas der Aorta ascendens, des Aortenbogens und der thorakalen Aorta | 39.56.62 ↔ | Plastische Rekonstruktion der V. femoralis und V. poplitea mit Gewebe-Patch |
| 39.52.22 ↔ | Sonstige offen chirurgische Korrektur eines Aneurysmas der Aorta abdominalis | 39.56.63 ↔ | Plastische Rekonstruktion von sonstigen tiefen Venen der unteren Extremitäten mit Gewebe-Patch |
| 39.52.29 ↔ | Sonstige Korrektur eines Aneurysmas der Aorta, sonstige | 39.56.64 ↔ | Plastische Rekonstruktion von oberflächlichen Venen des Oberschenkels mit Gewebe-Patch |
| 39.53 ↔ | Verschluss einer arteriovenösen Fistel | 39.56.69 ↔ | Plastische Rekonstruktion von Gefässen der unteren Extremität mit Gewebe-Patch, sonstige |
| 39.54.11 ↔ | Re-entry Operation, thorakale Aorta, offen chirurgisch | 39.56.99 ↔ | Plastische Rekonstruktion eines Blutgefässes mit Gewebe-Patch, sonstige |
| 39.54.12 ↔ | Re-entry Operation, thorakale Aorta, endovaskulärer Zugang | 39.57.00 ↔ | Plastische Rekonstruktion eines Blutgefässes mit synthetischem Patch Graft, n.n.bez. |
| 39.54.21 ↔ | Re-entry Operation, Aorta abdominalis, offen chirurgisch | 39.57.11 ↔ | Plastische Rekonstruktion von intrakraniellen Gefässen mit synthetischem Patch Graft |
| 39.54.22 ↔ | Re-entry Operation, Aorta abdominalis, endovaskulärer Zugang | 39.57.12 ↔ | Plastische Rekonstruktion von extrakraniellen Arterien an Kopf und Hals mit synthetischem Patch Graft |
| 39.55 ↔ | Reimplantation eines aberrierenden Nierengefässes | 39.57.13 ↔ | Plastische Rekonstruktion der V. jugularis mit synthetischem Patch Graft |
| 39.56.00 ↔ | Plastische Rekonstruktion eines Blutgefässes mit Gewebe-Patch, n.n.bez. | 39.57.19 ↔ | Plastische Rekonstruktion von Gefässen an Kopf und Hals mit synthetischem Patch Graft, sonstige |
| 39.56.11 ↔ | Plastische Rekonstruktion von intrakraniellen Gefässen mit Gewebe-Patch | 39.57.20 ↔ | Plastische Rekonstruktion von Gefässen der oberen Extremität mit synthetischem Patch Graft, n.n.bez. |
| 39.56.12 ↔ | Plastische Rekonstruktion der V. jugularis mit Gewebe-Patch | 39.57.21 ↔ | Plastische Rekonstruktion von Arterien der oberen Extremität mit synthetischem Patch Graft |
| 39.56.19 ↔ | Plastische Rekonstruktion von Gefässen an Kopf und Hals mit Gewebe-Patch, sonstige | 39.57.22 ↔ | Plastische Rekonstruktion der V. subclavia, V. axillaris und V. brachiocephalica mit synthetischem Patch Graft |
| 39.56.20 ↔ | Plastische Rekonstruktion von Gefässen der oberen Extremität mit Gewebe-Patch, n.n.bez. | 39.57.23 ↔ | Plastische Rekonstruktion von sonstigen tiefen Venen der oberen Extremitäten mit synthetischem Patch Graft |
| 39.56.21 ↔ | Plastische Rekonstruktion von Arterien der oberen Extremität mit Gewebe-Patch | 39.57.29 ↔ | Plastische Rekonstruktion von Gefässen der oberen Extremität mit synthetischem Patch Graft, sonstige |
| 39.56.22 ↔ | Plastische Rekonstruktion der V. subclavia, V. axillaris und V. brachiocephalica mit Gewebe-Patch | 39.57.30 ↔ | Plastische Rekonstruktion von thorakalen Gefässen mit synthetischem Patch Graft, n.n.bez. |
| 39.56.23 ↔ | Plastische Rekonstruktion von sonstigen tiefen Venen der oberen Extremitäten mit Gewebe-Patch | 39.57.31 ↔ | Plastische Rekonstruktion der thorakalen Aorta mit synthetischem Patch Graft |
| 39.56.29 ↔ | Plastische Rekonstruktion von Gefässen der oberen Extremität mit Gewebe-Patch, sonstige | 39.57.32 ↔ | Plastische Rekonstruktion der V. pulmonalis mit synthetischem Patch Graft |
| 39.56.30 ↔ | Plastische Rekonstruktion von thorakalen Gefässen mit Gewebe-Patch, n.n.bez. | 39.57.33 ↔ | Plastische Rekonstruktion der V. cava superior mit synthetischem Patch Graft |
| 39.56.31 ↔ | Plastische Rekonstruktion der thorakalen Aorta mit Gewebe-Patch | 39.57.39 ↔ | Plastische Rekonstruktion von thorakalen Gefässen mit synthetischem Patch Graft, sonstige |
| 39.56.32 ↔ | Plastische Rekonstruktion der V. pulmonalis mit Gewebe-Patch | 39.57.40 ↔ | Plastische Rekonstruktion abdominaler Arterien mit synthetischem Patch Graft, n.n.bez. |
| 39.56.33 ↔ | Plastische Rekonstruktion der V. cava superior mit Gewebe-Patch | 39.57.41 ↔ | Plastische Rekonstruktion der abdominalen Aorta mit synthetischem Patch Graft |
| 39.56.39 ↔ | Plastische Rekonstruktion von thorakalen Gefässen mit Gewebe-Patch, sonstige | 39.57.42 ↔ | Plastische Rekonstruktion des Truncus coeliacus mit synthetischem Patch Graft |
| 39.56.40 ↔ | Plastische Rekonstruktion abdominaler Arterien mit Gewebe-Patch, n.n.bez. | 39.57.43 ↔ | Plastische Rekonstruktion der A. gastrica mit synthetischem Patch Graft |
| 39.56.41 ↔ | Plastische Rekonstruktion der abdominalen Aorta mit Gewebe-Patch | | |
| 39.56.42 ↔ | Plastische Rekonstruktion des Truncus coeliacus mit Gewebe-Patch | | |
| 39.56.43 ↔ | Plastische Rekonstruktion der A. gastrica mit Gewebe-Patch | | |
| 39.56.44 ↔ | Plastische Rekonstruktion der A. hepatica mit Gewebe-Patch | | |
| 39.56.45 ↔ | Plastische Rekonstruktion der A. lienalis mit Gewebe-Patch | | |

| | | | |
|------------|---|------------|---|
| 39.57.44 ↔ | Plastische Rekonstruktion der A. hepatica mit synthetischem Patch Graft | 39.59.62 ↔ | Sonstige plastische Rekonstruktion des Truncus coeliacus |
| 39.57.45 ↔ | Plastische Rekonstruktion der A. lienalis mit synthetischem Patch Graft | 39.59.63 ↔ | Sonstige plastische Rekonstruktion der A. gastrica |
| 39.57.46 ↔ | Plastische Rekonstruktion der A. renalis mit synthetischem Patch Graft | 39.59.64 ↔ | Sonstige plastische Rekonstruktion A. hepatica |
| 39.57.47 ↔ | Plastische Rekonstruktion der A. mesenterica mit synthetischem Patch Graft | 39.59.65 ↔ | Sonstige plastische Rekonstruktion der A. lienalis |
| 39.57.48 ↔ | Plastische Rekonstruktion der A. iliaca mit synthetischem Patch Graft | 39.59.66 ↔ | Sonstige plastische Rekonstruktion der A. renalis |
| 39.57.49 ↔ | Plastische Rekonstruktion abdominalen Arterien mit synthetischem Patch Graft, sonstige | 39.59.67 ↔ | Sonstige plastische Rekonstruktion der A. mesenterica |
| 39.57.50 ↔ | Plastische Rekonstruktion abdominalen Venen mit synthetischem Patch Graft, n.n.bez. | 39.59.68 ↔ | Sonstige plastische Rekonstruktion der A. iliaca |
| 39.57.51 ↔ | Plastische Rekonstruktion der V. cava inferior mit synthetischem Patch Graft | 39.59.69 ↔ | Sonstige plastische Rekonstruktion von abdominalen Arterien, sonstige |
| 39.57.52 ↔ | Plastische Rekonstruktion der V. iliaca mit synthetischem Patch Graft | 39.59.70 ↔ | Sonstige plastische Rekonstruktion von abdominalen Venen, n.n.bez. |
| 39.57.59 ↔ | Plastische Rekonstruktion abdominalen Venen mit synthetischem Patch Graft, sonstige | 39.59.71 ↔ | Sonstige plastische Rekonstruktion der V. cava inferior |
| 39.57.60 ↔ | Plastische Rekonstruktion von Gefässen der unteren Extremität mit synthetischem Patch Graft, n.n.bez. | 39.59.72 ↔ | Sonstige plastische Rekonstruktion der V. iliaca |
| 39.57.61 ↔ | Plastische Rekonstruktion von Arterien der unteren Extremität mit synthetischem Patch Graft | 39.59.79 ↔ | Sonstige plastische Rekonstruktion von abdominalen Venen, sonstige |
| 39.57.62 ↔ | Plastische Rekonstruktion der V. femoralis und V. poplitea mit synthetischem Patch Graft | 39.59.80 ↔ | Sonstige plastische Rekonstruktion von Gefässen der unteren Extremität, n.n.bez. |
| 39.57.63 ↔ | Plastische Rekonstruktion von sonstigen tiefen Venen der unteren Extremitäten mit synthetischem Patch Graft | 39.59.81 ↔ | Sonstige plastische Rekonstruktion von Arterien der unteren Extremität |
| 39.57.64 ↔ | Plastische Rekonstruktion von oberflächlichen Venen des Oberschenkels mit synthetischem Patch Graft | 39.59.82 ↔ | Sonstige plastische Rekonstruktion der V. femoralis |
| 39.57.69 ↔ | Plastische Rekonstruktion von Gefässen der unteren Extremität mit synthetischem Patch Graft, sonstige | 39.59.83 ↔ | Sonstige plastische Rekonstruktion der V. poplitea |
| 39.57.99 ↔ | Plastische Rekonstruktion eines Blutgefässes mit synthetischem Patch Graft, sonstige | 39.59.88 ↔ | Sonstige plastische Rekonstruktion von sonstigen tiefen Venen der unteren Extremität |
| 39.59.31 ↔ | Sonstige plastische Rekonstruktion eines intrakraniellen Gefässes | 39.59.90 ↔ | Sonstige plastische Rekonstruktion eines Gefässes, Venenklappenplastik |
| 39.59.32 ↔ | Sonstige plastische Rekonstruktion der extrakraniellen A. vertebralis | 39.61.00 ↔ | Extrakorporelle Zirkulation [ECC], n.n.bez. |
| 39.59.33 ↔ | Sonstige plastische Rekonstruktion von extrakraniellen Arterien an Kopf und Hals, sonstige | 39.61.10 ↔ | Konventionelle extrakorporelle Zirkulation [ECC] unter Normothermie (mehr als 35 °C) |
| 39.59.34 ↔ | Sonstige plastische Rekonstruktion der V. jugularis | 39.61.11 ↔ | Konventionelle extrakorporelle Zirkulation [ECC] unter milder Hypothermie (32 - 35 °C) |
| 39.59.39 ↔ | Sonstige plastische Rekonstruktion von Gefässen an Kopf und Hals, sonstige | 39.61.12 ↔ | Konventionelle extrakorporelle Zirkulation [ECC] unter moderater Hypothermie (26 bis unter 32 °C) |
| 39.59.40 ↔ | Sonstige plastische Rekonstruktion von Gefässen der oberen Extremität, n.n.bez. | 39.61.13 ↔ | Konventionelle extrakorporelle Zirkulation [ECC] unter tiefer Hypothermie (20 bis unter 26 °C) |
| 39.59.41 ↔ | Sonstige plastische Rekonstruktion von Arterien der oberen Extremität | 39.61.14 ↔ | Konventionelle extrakorporelle Zirkulation [ECC] unter profunder Hypothermie (unter 20 °C) |
| 39.59.42 ↔ | Sonstige plastische Rekonstruktion der V. subclavia, V. axillaris und V. brachiocephalica | 39.61.15 ↔ | Konventionelle extrakorporelle Zirkulation [ECC] unter Hypothermie, unbekannte Temperatur |
| 39.59.48 ↔ | Sonstige plastische Rekonstruktion von sonstigen tiefen Venen der oberen Extremität | 39.61.21 ↔ | Minimalisierte extrakorporelle Zirkulation [ECC] unter Normothermie (mehr als 35 °C) |
| 39.59.49 ↔ | Sonstige plastische Rekonstruktion von Gefässen der oberen Extremität, sonstige | 39.61.22 ↔ | Minimalisierte extrakorporelle Zirkulation [ECC] unter milder Hypothermie (32 - 35 °C) |
| 39.59.50 ↔ | Sonstige plastische Rekonstruktion von thorakalen Gefässen, n.n.bez. | 39.61.23 ↔ | Minimalisierte extrakorporelle Zirkulation [ECC] unter moderater Hypothermie (26 bis unter 32 °C) |
| 39.59.51 ↔ | Sonstige plastische Rekonstruktion der thorakalen Aorta | 39.61.24 ↔ | Minimalisierte extrakorporelle Zirkulation [ECC] unter tiefer Hypothermie (20 bis unter 26 °C) |
| 39.59.52 ↔ | Sonstige plastische Rekonstruktion der A. pulmonalis | 39.61.25 ↔ | Minimalisierte extrakorporelle Zirkulation [ECC] unter profunder Hypothermie (unter 20 °C) |
| 39.59.53 ↔ | Sonstige plastische Rekonstruktion von thorakalen Arterien, sonstige | 39.61.26 ↔ | Minimalisierte extrakorporelle Zirkulation [ECC] unter Hypothermie, unbekannte Temperatur |
| 39.59.54 ↔ | Sonstige plastische Rekonstruktion der V. pulmonalis | 39.61.99 ↔ | Extrakorporelle Zirkulation [ECC], sonstige |
| 39.59.55 ↔ | Sonstige plastische Rekonstruktion der V. cava superior | 39.66 ↔ | Perkutaner kardiopulmonaler Bypass |
| 39.59.59 ↔ | Sonstige plastische Rekonstruktion von thorakalen Gefässen, sonstige | 39.71.00 ↔ | Endovaskuläre Implantation eines Stent-Grafts [Stent-Prothesen] an der abdominalen Aorta, n.n.bez. |
| 39.59.60 ↔ | Sonstige plastische Rekonstruktion von abdominalen Arterien, n.n.bez. | 39.71.09 ↔ | Endovaskuläre Implantation eines Stent-Grafts [Stent-Prothesen] an der abdominalen Aorta, sonstige |
| 39.59.61 ↔ | Sonstige plastische Rekonstruktion der abdominalen Aorta | 39.71.21 ↔ | Endovaskuläre Implantation in die Aorta abdominalis von Stent-Grafts [Stent-Prothesen], ohne Öffnung |
| | | 39.71.22 ↔ | Endovaskuläre Implantation in die Aorta abdominalis von Stent-Grafts [Stent-Prothesen], mit 1 Öffnung |
| | | 39.71.23 ↔ | Endovaskuläre Implantation in die Aorta abdominalis von Stent-Grafts [Stent-Prothesen], mit 2 Öffnungen |
| | | 39.71.24 ↔ | Endovaskuläre Implantation in die Aorta abdominalis von Stent-Grafts [Stent-Prothesen], mit 3 Öffnungen |

- 39.71.25 ↔ Endovaskuläre Implantation in die Aorta abdominalis von Stent-Grafts [Stent-Prothesen], mit 4 und mehr Öffnungen
- 39.71.31 ↔ Endovaskuläre Implantation in die Aorta abdominalis von Stent-Grafts [Stent-Prothesen], mit Versorgung eines Gefässabganges in Parallelgraft-Technik
- 39.71.32 ↔ Endovaskuläre Implantation in die Aorta abdominalis von Stent-Grafts [Stent-Prothesen], mit Versorgung von zwei oder mehr Gefässabgängen in Parallelgraft-Technik
- 39.72.09 ↔ Endovaskuläre plastische Rekonstruktion oder Okklusion von Gefässen am Kopf und Hals, sonstige
- 39.72.14 ↔ Selektive Embolisation von intrakraniellen Gefässen mit adhäsivem Embolisat
- 39.72.15 ↔ Selektive Embolisation von intrakraniellen Gefässen mit Plugs
- 39.72.16 ↔ Selektive Embolisation von intrakraniellen Gefässen mit Coils
- 39.72.17 ↔ Selektive Embolisation von intrakraniellen Gefässen mit Partikeln
- 39.72.18 ↔ Selektive Embolisation von intrakraniellen Gefässen mit embolisierenden Flüssigkeiten
- 39.72.19 ↔ Selektive Embolisation von intrakraniellen Gefässen, sonstige
- 39.72.1A ↔ Selektive Embolisation von intrakraniellen Gefässen mit embolisierenden (ablösbaren) Ballons
- 39.72.1B ↔ Selektive Embolisation von intrakraniellen Gefässen mit Schirmen
- 39.72.24 ↔ Selektive Embolisation von extrakraniellen Gefässen des Kopfes und des Halses mit adhäsivem Embolisat
- 39.72.25 ↔ Selektive Embolisation von extrakraniellen Gefässen des Kopfes und des Halses mit Plugs
- 39.72.26 ↔ Selektive Embolisation von extrakraniellen Gefässen des Kopfes und des Halses mit Coils
- 39.72.27 ↔ Selektive Embolisation von extrakraniellen Gefässen des Kopfes und des Halses mit Partikeln
- 39.72.28 ↔ Selektive Embolisation von extrakraniellen Gefässen des Kopfes und des Halses mit embolisierenden Flüssigkeiten
- 39.72.29 ↔ Selektive Embolisation von extrakraniellen Gefässen des Kopfes und des Halses, sonstige
- 39.72.2A ↔ Selektive Embolisation von extrakraniellen Gefässen des Kopfes und des Halses mit embolisierenden (ablösbaren) Ballons
- 39.72.2B ↔ Selektive Embolisation von extrakraniellen Gefässen des Kopfes und des Halses mit Schirmen
- 39.73.00 ↔ Endovaskuläre Implantation eines Stent-Grafts [Stent-Prothesen] an der thorakalen und thorakoabdominalen Aorta, n.n.bez.
- 39.73.09 ↔ Endovaskuläre Implantation eines Stent-Grafts [Stent-Prothesen] an der thorakalen und thorakoabdominalen Aorta, sonstige
- 39.73.31 ↔ Endovaskuläre Implantation in die Aorta thoracica von Stent-Grafts [Stent-Prothesen], ohne Öffnung
- 39.73.32 ↔ Endovaskuläre Implantation in die Aorta thoracica von Stent-Grafts [Stent-Prothesen], mit 1 Öffnung
- 39.73.33 ↔ Endovaskuläre Implantation in die Aorta thoracica von Stent-Grafts [Stent-Prothesen], mit 2 Öffnungen
- 39.73.34 ↔ Endovaskuläre Implantation in die Aorta thoracica von Stent-Grafts [Stent-Prothesen], mit 3 Öffnungen
- 39.73.35 ↔ Endovaskuläre Implantation in die Aorta thoracica von Stent-Grafts [Stent-Prothesen], mit 4 und mehr Öffnungen
- 39.73.36 ↔ Endovaskuläre Implantation in die Aorta thoracica von Stent-Grafts [Stent-Prothesen], mit Versorgung eines Gefässabganges in Parallelgraft-Technik
- 39.73.37 ↔ Endovaskuläre Implantation in die Aorta thoracica von Stent-Grafts [Stent-Prothesen], mit Versorgung von 2 und mehr Gefässabgängen in Parallelgraft-Technik
- 39.73.41 ↔ Endovaskuläre Implantation in die Aorta thoracoabdominalis von Stent-Grafts [Stent-Prothesen], ohne Öffnung
- 39.73.42 ↔ Endovaskuläre Implantation in die Aorta thoracoabdominalis von Stent-Grafts [Stent-Prothesen], mit 1 Öffnung
- 39.73.43 ↔ Endovaskuläre Implantation in die Aorta thoracoabdominalis von Stent-Grafts [Stent-Prothesen], mit 2 Öffnungen
- 39.73.44 ↔ Endovaskuläre Implantation in die Aorta thoracoabdominalis von Stent-Grafts [Stent-Prothesen], mit 3 Öffnungen
- 39.73.45 ↔ Endovaskuläre Implantation in die Aorta thoracoabdominalis von Stent-Grafts [Stent-Prothesen], mit 4 und mehr Öffnungen
- 39.73.46 ↔ Endovaskuläre Implantation in die Aorta thoracoabdominalis von Stent-Grafts [Stent-Prothesen], mit Versorgung eines Gefässabganges in Parallelgraft-Technik
- 39.73.47 ↔ Endovaskuläre Implantation in die Aorta thoracoabdominalis von Stent-Grafts [Stent-Prothesen], mit Versorgung von 2 und mehr Gefässabgängen in Parallelgraft-Technik
- 39.73.51 ↔ Endovaskuläre Implantation in die Aorta ascendens und den Aortenbogen von Stent-Grafts [Stent-Prothesen], ohne Öffnung
- 39.73.52 ↔ Endovaskuläre Implantation in die Aorta ascendens und den Aortenbogen von Stent-Grafts [Stent-Prothesen], mit 1 Öffnung
- 39.73.53 ↔ Endovaskuläre Implantation in die Aorta ascendens und den Aortenbogen von Stent-Grafts [Stent-Prothesen], mit 2 Öffnungen
- 39.73.54 ↔ Endovaskuläre Implantation in die Aorta ascendens und den Aortenbogen von Stent-Grafts [Stent-Prothesen], mit 3 und mehr Öffnungen
- 39.73.55 ↔ Endovaskuläre Implantation in die Aorta ascendens und den Aortenbogen von Stent-Grafts [Stent-Prothesen], mit Versorgung eines Gefässabganges in Parallelgraft-Technik
- 39.73.56 ↔ Endovaskuläre Implantation in die Aorta ascendens und den Aortenbogen von Stent-Grafts [Stent-Prothesen], mit Versorgung von 2 und mehr Gefässabgängen in Parallelgraft-Technik
- 39.76.62 ↔ Perkutane Thrombektomie an präzerebralem(en) (extrakraniell(en)) Gefäss(en)
- 39.77.10 ↔ Perkutane Ballonangioplastie an intrakraniell(en) Gefäss(en)
- 39.77.20 ↔ Perkutane Bladeangioplastie an intrakraniell(en) Gefäss(en)
- 39.77.30 ↔ Perkutane Laserangioplastie an intrakraniell(en) Gefäss(en)
- 39.77.40 ↔ Perkutane Atherektomie an intrakraniell(en) Gefäss(en)
- 39.77.50 ↔ Perkutane selektive Thrombolysen von intrakraniell(en) Gefäss(en)
- 39.77.61 ↔ Perkutane Rotationstherombektomie an intrakraniell(en) Gefäss(en)
- 39.77.62 ↔ Perkutane Thrombektomie an intrakraniell(en) Gefäss(en)
- 39.77.70 ↔ Perkutane endovaskuläre Fremdkörperentfernung aus intrakraniell(en) Gefäss(en)
- 39.77.80 ↔ Perkutan-transluminale intraarterielle Spasmodolyse bei zerebrovaskulären Vasospasmen
- 39.79.21 ↔ Coil-Embolisation oder -Verschluss von Gefässen der oberen Extremitäten
- 39.79.22 ↔ Coil-Embolisation oder -Verschluss der Aorta
- 39.79.24 ↔ Coil-Embolisation oder -Verschluss von thorakalen Gefässen
- 39.79.25 ↔ Coil-Embolisation oder -Verschluss von viszeralen Gefässen

- 39.79.26 ↔ Coil-Embolisation oder -Verschluss von abdominalen und pelvinen Gefässen
- 39.79.27 ↔ Coil-Embolisation oder -Verschluss von Gefässen der unteren Extremitäten
- 39.79.28 ↔ Coil-Embolisation oder -Verschluss von spinalen Gefässen
- 39.79.29 ↔ Coil-Embolisation oder -Verschluss von sonstigen Gefässen, sonstige
- 39.79.41 ↔ Selektive Embolisation mit ablösbaren Ballons von Gefässen der oberen Extremitäten
- 39.79.42 ↔ Selektive Embolisation mit ablösbaren Ballons der Aorta
- 39.79.44 ↔ Selektive Embolisation mit ablösbaren Ballons von thorakalen Gefässen
- 39.79.45 ↔ Selektive Embolisation mit ablösbaren Ballons von viszeralen Gefässen
- 39.79.46 ↔ Selektive Embolisation mit ablösbaren Ballons von abdominalen und pelvinen Gefässen
- 39.79.47 ↔ Selektive Embolisation mit ablösbaren Ballons von spinalen Gefässen
- 39.79.48 ↔ Selektive Embolisation mit ablösbaren Ballons von Gefässen der unteren Extremitäten
- 39.79.49 ↔ Selektive Embolisation mit ablösbaren Ballons von sonstigen Gefässen, sonstige
- 39.79.51 ↔ Selektive Embolisation mit Schirmen von Gefässen der oberen Extremitäten
- 39.79.52 ↔ Selektive Embolisation mit Schirmen der Aorta
- 39.79.54 ↔ Selektive Embolisation mit Schirmen von thorakalen Gefässen
- 39.79.55 ↔ Selektive Embolisation mit Schirmen von viszeralen Gefässen
- 39.79.56 ↔ Selektive Embolisation mit Schirmen von abdominalen und pelvinen Gefässen
- 39.79.57 ↔ Selektive Embolisation mit Schirmen von Gefässen der unteren Extremitäten
- 39.79.58 ↔ Selektive Embolisation mit Schirmen von spinalen Gefässen
- 39.79.59 ↔ Selektive Embolisation mit Schirmen von sonstigen Gefässen, sonstige
- 39.79.61 ↔ Selektive Embolisation mit Partikeln von Gefässen der oberen Extremitäten
- 39.79.62 ↔ Selektive Embolisation mit Partikeln der Aorta
- 39.79.64 ↔ Selektive Embolisation mit Partikeln von thorakalen Gefässen
- 39.79.65 ↔ Selektive Embolisation mit Partikeln von viszeralen Gefässen
- 39.79.66 ↔ Selektive Embolisation mit Partikeln von abdominalen und pelvinen Gefässen
- 39.79.67 ↔ Selektive Embolisation mit Partikeln von Gefässen der unteren Extremitäten
- 39.79.68 ↔ Selektive Embolisation mit Partikeln von spinalen Gefässen
- 39.79.71 ↔ Kathetertechnischer Verschluss mittels Laser, an Arterien der oberen Extremitäten
- 39.79.72 ↔ Kathetertechnischer Verschluss mittels Laser, an der Aorta
- 39.79.74 ↔ Kathetertechnischer Verschluss mittels Laser, an thorakalen Gefässen
- 39.79.75 ↔ Kathetertechnischer Verschluss mittels Laser, an Gefässen der unteren Extremitäten
- 39.79.76 ↔ Kathetertechnischer Verschluss mittels Laser, an viszeralen Gefässen
- 39.79.77 ↔ Kathetertechnischer Verschluss mittels Laser, an abdominalen und pelvinen Gefässen
- 39.79.79 ↔ Kathetertechnischer Verschluss von Arterien mittels Laser, sonstige Gefässe, sonstige
- 39.79.81 ↔ Kathetertechnischer Verschluss mittels Radiofrequenz an Arterien der oberen Extremitäten
- 39.79.82 ↔ Kathetertechnischer Verschluss mittels Radiofrequenz an der Aorta
- 39.79.84 ↔ Kathetertechnischer Verschluss mittels Radiofrequenz an thorakalen Gefässen
- 39.79.85 ↔ Kathetertechnischer Verschluss mittels Radiofrequenz an Gefässen der unteren Extremitäten
- 39.79.86 ↔ Kathetertechnischer Verschluss mittels Radiofrequenz an viszeralen Gefässen
- 39.79.87 ↔ Kathetertechnischer Verschluss mittels Radiofrequenz an abdominalen und pelvinen Gefässen
- 39.79.89 ↔ Kathetertechnischer Verschluss mittels Radiofrequenz an sonstigen Gefässen, sonstige
- 39.79.91 ↔ Selektive Embolisation von Gefässen der oberen Extremitäten, sonstige
- 39.79.92 ↔ Selektive Embolisation der Aorta, sonstige
- 39.79.94 ↔ Selektive Embolisation von thorakalen Gefässen, sonstige
- 39.79.95 ↔ Selektive Embolisation von viszeralen Gefässen, sonstige
- 39.79.96 ↔ Selektive Embolisation von abdominalen und pelvinen Gefässen, sonstige
- 39.79.98 ↔ Selektive Embolisation von spinalen Gefässen, sonstige
- 39.79.A1 ↔ Selektive Embolisation mit Plugs von Gefässen der oberen Extremitäten
- 39.79.A2 ↔ Selektive Embolisation mit Plugs der Aorta
- 39.79.A4 ↔ Selektive Embolisation mit Plugs von thorakalen Gefässen
- 39.79.A5 ↔ Selektive Embolisation mit Plugs von viszeralen Gefässen
- 39.79.A6 ↔ Selektive Embolisation mit Plugs von abdominalen und pelvinen Gefässen
- 39.79.A7 ↔ Selektive Embolisation mit Plugs von Gefässen der unteren Extremitäten
- 39.79.A8 ↔ Selektive Embolisation mit Plugs von spinalen Gefässen
- 39.79.A9 ↔ Selektive Embolisation mit Plugs von sonstigen Gefässen, sonstige
- 39.79.B1 ↔ Selektive Embolisation mit embolisierenden Flüssigkeiten von Gefässen der oberen Extremitäten
- 39.79.B2 ↔ Selektive Embolisation mit embolisierenden Flüssigkeiten der Aorta
- 39.79.B4 ↔ Selektive Embolisation mit embolisierenden Flüssigkeiten von thorakalen Gefässen
- 39.79.B5 ↔ Selektive Embolisation mit embolisierenden Flüssigkeiten von viszeralen Gefässen
- 39.79.B6 ↔ Selektive Embolisation mit embolisierenden Flüssigkeiten von abdominalen und pelvinen Gefässen
- 39.79.B8 ↔ Selektive Embolisation mit embolisierenden Flüssigkeiten von spinalen Gefässen
- 39.79.C1 ↔ Selektive Embolisation mit adhäsivem Embolisat von Gefässen der oberen Extremitäten
- 39.79.C2 ↔ Selektive Embolisation mit adhäsivem Embolisat der Aorta
- 39.79.C4 ↔ Selektive Embolisation mit adhäsivem Embolisat von thorakalen Gefässen
- 39.79.C5 ↔ Selektive Embolisation mit adhäsivem Embolisat von viszeralen Gefässen
- 39.79.C6 ↔ Selektive Embolisation mit adhäsivem Embolisat von abdominalen und pelvinen Gefässen
- 39.79.C8 ↔ Selektive Embolisation mit adhäsivem Embolisat von spinalen Gefässen
- 39.7A.09 ↔ Endovaskuläre Implantation eines Stent-Grafts [Stent-Prothesen] in sonstige Gefässe, sonstige
- 39.7A.11 ↔ Endovaskuläre Implantation, iliakal, 1 Stent-Prothese, ohne Öffnung
- 39.7A.12 ↔ Endovaskuläre Implantation, iliakal, 2 Stent-Prothesen, ohne Öffnung
- 39.7A.13 ↔ Endovaskuläre Implantation, iliakal, 3 Stent-Prothesen, ohne Öffnung

- 39.7A.14 ↔ Endovaskuläre Implantation, iliakal, 4 Stent-Prothesen, ohne Öffnung
- 39.7A.15 ↔ Endovaskuläre Implantation, iliakal, 5 Stent-Prothesen, ohne Öffnung
- 39.7A.16 ↔ Endovaskuläre Implantation, iliakal, 6 und mehr Stent-Prothesen, ohne Öffnung
- 39.7A.21 ↔ Endovaskuläre Implantation in Beckenarterien eines Stent-Grafts [Stent-Prothesen], iliakal mit Öffnung
- 39.7A.22 ↔ Endovaskuläre Implantation in Beckenarterie eines Stent-Grafts [Stent-Prothesen], mit Versorgung eines Gefässabganges in Parallelgraft-Technik
- 39.7A.31 ↔ Endovaskuläre Implantation eines Stent-Grafts [Stent-Prothese] in die V. cava
- 39.7A.32 ↔ Endovaskuläre Implantation eines Stent-Grafts [Stent-Prothese] in die V. porta
- 39.7A.41 ↔ Endovaskuläre Implantation eines Stent-Grafts [Stent-Prothese] in Nierengefässe
- 39.8X.10 ↔ Exploration des Glomus caroticum und anderer Paraganglien
- 39.8X.11 ↔ Exzision des Glomus caroticum und anderer Paraganglien
- 39.8X.20 ↔ Implantation oder Ersetzen eines Impulsgenerators zur Aktivierung des Baroreflexes
- 39.99.10 ↔ Aortopexie
- 39.99.20 ↔ Operationen bei kongenitalen Gefässanomalien, n.n.bez.
- 39.99.21 ↔ Operationen bei kongenitaler Anomalie des Aortenisthmus (Stenose) oder bei unterbrochenem Aortenbogen
- 39.99.22 ↔ Operationen bei kongenitalen Anomalien der A. oder V. pulmonalis oder bei A. lusoria
- 39.99.23 ↔ Operationen bei kongenitalen Anomalien der V. cava
- 39.99.24 ↔ Operationen bei kongenitalen Kollateralgefässen und Unifokalisierung
- 39.99.31 ↔ Katheterinterventioneller Verschluss des Ductus arteriosus Botalli, mit Coil
- 39.99.32 ↔ Katheterinterventioneller Verschluss des Ductus arteriosus Botalli, mit Amplatz-Ductus-Occluder
- 39.99.38 ↔ Katheterinterventioneller Verschluss des Ductus arteriosus Botalli, sonstige
- 39.99.39 ↔ Operationen bei sonstigen kongenitalen Gefässanomalien
- 39.A1.21 ↔ Platzierung einer Elektrode zur direkten Stimulation des intrakardialen Leitungssystems (His Bundle Pacing)
- 39.B1.11 ↔ (Perkutan-)transluminale Implantation von Stents ohne Medikamentenfreisetzung, intrakranielle Gefässe
- 39.B1.L1 ↔ (Perkutan-)transluminale Implantation von Stents ohne Medikamentenfreisetzung, spinale Gefässe
- 39.B2.11 ↔ (Perkutan-)transluminale Implantation von Stents mit Medikamentenfreisetzung, intrakranielle Gefässe
- 39.B2.L1 ↔ (Perkutan-)transluminale Implantation von Stents mit Medikamentenfreisetzung, spinale Gefässe
- 39.B3.11 ↔ (Perkutan-)transluminale Implantation von gecoverten Stents ohne Medikamentenfreisetzung, intrakranielle Gefässe
- 39.B3.L1 ↔ (Perkutan-)transluminale Implantation von gecoverten Stents ohne Medikamentenfreisetzung, spinale Gefässe
- 39.B4.11 ↔ (Perkutan-)transluminale Implantation von gecoverten Stents mit Medikamentenfreisetzung, intrakranielle Gefässe
- 39.B4.L1 ↔ (Perkutan-)transluminale Implantation von gecoverten Stents mit Medikamentenfreisetzung, spinale Gefässe
- 39.B5.11 ↔ (Perkutan-)transluminale Implantation von ungecoverten Cheatham-Platinum-Stents, intrakranielle Gefässe
- 39.B5.L1 ↔ (Perkutan-)transluminale Implantation von ungecoverten Cheatham-Platinum-Stents, spinale Gefässe
- 39.B6.11 ↔ (Perkutan-)transluminale Implantation von gecoverten Cheatham-Platinum-Stents, intrakranielle Gefässe
- 39.B6.L1 ↔ (Perkutan-)transluminale Implantation von gecoverten Cheatham-Platinum-Stents, spinale Gefässe
- 39.B7.11 ↔ (Perkutan-)transluminale Implantation von ungecoverten grosslumige Stents, intrakranielle Gefässe
- 39.B7.L1 ↔ (Perkutan-)transluminale Implantation von ungecoverten grosslumige Stents, spinale Gefässe
- 39.B8.11 ↔ (Perkutan-)transluminale Implantation von gecoverten grosslumige Stents, intrakranielle Gefässe
- 39.B8.L1 ↔ (Perkutan-)transluminale Implantation von gecoverten grosslumige Stents, spinale Gefässe
- 39.BE ↔ (Perkutan-)transluminale Implantation eines selbstexpandierenden Bifurkationsstents, intrakraniell
- 39.BF.11 ↔ (Perkutan-)transluminale Implantation von selbstexpandierenden Mikrostroments, intrakranielle Gefässe
- 39.BH.11 ↔ (Perkutan-)transluminale Implantation von Stents zur Strömungslaminierung bei Aneurysmen, intrakranielle Gefässe
- 39.BH.L1 ↔ (Perkutan-)transluminale Implantation von Stents zur Strömungslaminierung bei Aneurysmen, spinale Gefässe
- 39.D1.11 ↔ Implantation eines Drucksensors in die Pulmonalarterie
- 40.3X.11 ↔ Regionale Lymphadenektomie als selbstständiger Eingriff, zervikal
- 40.3X.12 ↔ Regionale Lymphadenektomie als selbstständiger Eingriff, axillär
- 40.3X.13 ↔ Regionale Lymphadenektomie als selbstständiger Eingriff, paraaortal, pelvin, obturatorisch oder iliakal
- 40.3X.14 ↔ Regionale Lymphadenektomie als selbstständiger Eingriff, inguinal, offen chirurgisch
- 40.3X.15 ↔ Regionale Lymphadenektomie als selbstständiger Eingriff, inguinale, laparoskopisch
- 40.3X.16 ↔ Regionale Lymphadenektomie als selbstständiger Eingriff, mediastinal und peribronchial
- 40.3X.19 ↔ Regionale Lymphadenektomie als selbstständiger Eingriff, sonstige
- 40.43.11 ↔ Selektive (funktionelle) Neck dissection, supraomohyoid (Region I-III)
- 40.43.12 ↔ Selektive (funktionelle) Neck dissection, lateral (Region II-IV)
- 40.43.13 ↔ Selektive (funktionelle) Neck dissection, anterolateral (Region I-IV)
- 40.43.14 ↔ Selektive (funktionelle) Neck dissection, posterolateral (Region II-V)
- 40.43.15 ↔ Selektive (funktionelle) Neck dissection, zentral (Region VI)
- 40.44 ↔ Radikale Neck dissection
- 40.45 ↔ Erweiterte radikale Neck dissection
- 40.49 ↔ Neck dissection, sonstige
- 40.51.10 ↔ Radikale Exzision von axillären Lymphknoten als selbstständiger Eingriff
- 40.51.11 ↔ Radikale Exzision von axillären Lymphknoten im Rahmen eines anderen Eingriffs
- 40.51.99 ↔ Radikale Exzision von axillären Lymphknoten, sonstige
- 40.52.10 ↔ Radikale Exzision von retroperitonealen (paraaortal, parakaval) und pelvinen Lymphknoten als selbstständiger Eingriff

| | |
|---|---|
| 40.52.11 ↔ Radikale Exzision von retroperitonealen (paraaortal, parakaval) und pelvinen Lymphknoten im Rahmen eines anderen Eingriffs | 41.0B.32 ↔ Hämatopoetische Stammzelltransplantation aus Nabelschnurblut, allogene gerichtet, verwandt, HLA-identisch |
| 40.52.99 ↔ Radikale Exzision von periaortalen Lymphknoten, sonstige | 41.0B.33 ↔ Hämatopoetische Stammzelltransplantation aus Nabelschnurblut, allogene gerichtet, verwandt, nicht-HLA-identisch |
| 40.53.10 ↔ Radikale Exzision von iliakalen Lymphknoten als selbstständiger Eingriff | 41.0B.34 ↔ Hämatopoetische Stammzelltransplantation aus Nabelschnurblut, allogene gerichtet, nicht-verwandt, HLA-identisch |
| 40.53.11 ↔ Radikale Exzision von iliakalen Lymphknoten im Rahmen eines anderen Eingriffs | 41.0B.35 ↔ Hämatopoetische Stammzelltransplantation aus Nabelschnurblut, allogene gerichtet, nicht-verwandt, nicht-HLA-identisch |
| 40.53.99 ↔ Radikale Exzision von iliakalen Lymphknoten, sonstige | 41.0F.13 ↔ Transplantation von CAR [chimeric antigen receptor] T-Zellen |
| 40.54.10 ↔ Radikale Exzision von inguinalen Lymphknoten als selbstständiger Eingriff | 41.0F.14 ↔ Transplantation von TILs [tumor infiltrating lymphocytes] |
| 40.54.11 ↔ Radikale Exzision von inguinalen Lymphknoten im Rahmen eines anderen Eingriffs | 41.2 ↔ Splenotomie |
| 40.54.99 ↔ Radikale Exzision von inguinalen Lymphknoten, sonstige | 41.33 ↔ Offene Milzbiopsie |
| 40.59.11 ↔ Radikale Exzision mediastinaler Lymphknoten als selbstständiger Eingriff | 41.41 ↔ Marsupialisation einer Milzzyste |
| 40.59.12 ↔ Radikale Exzision peribronchialer Lymphknoten als selbstständiger Eingriff | 41.42.00 ↔ Exzision oder Destruktion von Läsion oder Gewebe der Milz, n.n.bez. |
| 40.59.19 ↔ Radikale Exzision anderer Lymphknoten als selbstständiger Eingriff, sonstige | 41.42.10 ↔ Exzision von Läsion oder Gewebe der Milz |
| 40.59.21 ↔ Radikale Exzision mediastinaler Lymphknoten im Rahmen eines anderen Eingriffs | 41.42.20 ↔ Destruktion von Läsion oder Gewebe der Milz |
| 40.59.22 ↔ Radikale Exzision peribronchialer Lymphknoten im Rahmen eines anderen Eingriffs | 41.42.99 ↔ Exzision oder Destruktion von Läsion oder Gewebe der Milz, sonstige |
| 40.59.29 ↔ Radikale Exzision anderer Lymphknoten im Rahmen eines anderen Eingriffs, sonstige | 41.43 ↔ Partielle Splenektomie |
| 40.59.99 ↔ Radikale Exzision anderer Lymphknoten, sonstige | 41.5 ↔ Totale Splenektomie |
| 40.62 ↔ Fistulierung des Ductus thoracicus | 41.93 ↔ Exzision einer akzessorischen Milz |
| 40.63 ↔ Verschluss einer Fistel des Ductus thoracicus | 41.94 ↔ Milztransplantation |
| 40.64 ↔ Ligatur des Ductus thoracicus | 41.95.00 ↔ Plastische Rekonstruktion an der Milz, n.n.bez. |
| 40.71.11 ↔ Mikrochirurgische lymphovenöse Anastomosierung | 41.95.10 ↔ Plastische Rekonstruktion an der Milz, Naht |
| 40.71.21 ↔ Transplantation von Lymphknoten mit mikrovaskulärer Anastomose | 41.95.99 ↔ Plastische Rekonstruktion an der Milz, sonstige |
| 40.71.31 ↔ Transplantation von peripheren Lymphgefäßen mit mikrovaskulärer Anastomose | 41.99 ↔ Sonstige Operationen an der Milz |
| 40.79 ↔ Plastische Rekonstruktion und Transplantation an lymphatischen Strukturen, sonstige | 42.09.11 ↔ Andere Inzision am Ösophagus, offen chirurgisch |
| 40.9X.20 ↔ Inzision einer Lymphozele | 42.09.12 ↔ Andere Inzision am Ösophagus, laparoskopisch |
| 41.0B.09 ↔ Hämatopoetische Stammzelltransplantation, sonstige | 42.10 ↔ Ösophagostomie, n.n.bez. |
| 41.0B.11 ↔ Hämatopoetische Stammzelltransplantation aus dem Knochenmark, autolog | 42.11 ↔ Zervikale Ösophagostomie |
| 41.0B.12 ↔ Hämatopoetische Stammzelltransplantation aus dem Knochenmark, allogene, verwandt, HLA-identisch | 42.12 ↔ Exteriorisation einer ösophagealen Tasche |
| 41.0B.13 ↔ Hämatopoetische Stammzelltransplantation aus dem Knochenmark, allogene, verwandt, nicht-HLA-identisch | 42.19 ↔ Sonstige Fistulisierung des Ösophagus nach aussen |
| 41.0B.14 ↔ Hämatopoetische Stammzelltransplantation aus dem Knochenmark, allogene, nicht-verwandt, HLA-identisch | 42.21 ↔ Operative Ösophagoskopie durch Inzision |
| 41.0B.15 ↔ Hämatopoetische Stammzelltransplantation aus dem Knochenmark, allogene, nicht-verwandt, nicht-HLA-identisch | 42.25 ↔ Offene Biopsie am Ösophagus |
| 41.0B.21 ↔ Hämatopoetische Stammzelltransplantation aus dem peripheren Blut, autolog | 42.31 ↔ Lokale Exzision eines Ösophagus-Divertikels |
| 41.0B.22 ↔ Hämatopoetische Stammzelltransplantation aus dem peripheren Blut, allogene, verwandt, HLA-identisch | 42.32 ↔ Lokale Exzision von anderer Läsion oder Gewebe aus dem Ösophagus |
| 41.0B.23 ↔ Hämatopoetische Stammzelltransplantation aus dem peripheren Blut, allogene, verwandt, nicht-HLA-identisch | 42.39 ↔ Sonstige Destruktion von Läsion oder Gewebe aus dem Ösophagus |
| 41.0B.24 ↔ Hämatopoetische Stammzelltransplantation aus dem peripheren Blut, allogene, nicht-verwandt, HLA-identisch | 42.40 ↔ Ösophagektomie, n.n.bez. |
| 41.0B.25 ↔ Hämatopoetische Stammzelltransplantation aus dem peripheren Blut, allogene, nicht-verwandt, nicht-HLA-identisch | 42.41.00 ↔ Partielle Ösophagektomie, n.n.bez. |
| 41.0B.31 ↔ Hämatopoetische Stammzelltransplantation aus Nabelschnurblut, autolog | 42.41.10 ↔ Partielle Ösophagektomie ohne Wiederherstellung der Kontinuität |
| | 42.41.20 ↔ Partielle Ösophagektomie mit Wiederherstellung der Kontinuität |
| | 42.41.99 ↔ Partielle Ösophagektomie, sonstige |
| | 42.42.00 ↔ Totale Ösophagektomie, n.n.bez. |
| | 42.42.10 ↔ Totale Ösophagektomie, ohne Wiederherstellung der Kontinuität |
| | 42.42.20 ↔ Totale Ösophagektomie, mit Wiederherstellung der Kontinuität, transmediastinal |
| | 42.42.21 ↔ Totale Ösophagektomie, mit Wiederherstellung der Kontinuität, thorakoabdominal |
| | 42.42.29 ↔ Totale Ösophagektomie, mit Wiederherstellung der Kontinuität, sonstiger Zugang |
| | 42.42.99 ↔ Totale Ösophagektomie, sonstige |
| | 42.51.00 ↔ Intrathorakale Ösophagoösophagostomie, n.n.bez. |
| | 42.51.10 ↔ Intrathorakale Ösophagoösophagostomie, Rekonstruktion der Ösophaguspassage bei Atresie und Versorgung einer kongenitalen ösophagotrachealen Fistel |
| | 42.51.99 ↔ Intrathorakale Ösophagoösophagostomie, sonstige |
| | 42.52 ↔ Intrathorakale Ösophagogastronomie |

| | | | |
|------------|--|------------|--|
| 42.53 ↔ | Intrathorakale Ösophagusanastomose mit Interposition von Dünndarm | 42.88.11 ↔ | Entfernung von Prothesen aus dem Ösophagus, offen chirurgisch |
| 42.54 ↔ | Sonstige intrathorakale Ösophagoenterostomie | 42.88.12 ↔ | Entfernung von Prothesen aus dem Ösophagus, laparoskopisch |
| 42.55 ↔ | Intrathorakale Ösophagusanastomose mit Interposition von Dickdarm | 42.88.99 ↔ | Entfernung von Prothesen aus dem Ösophagus, sonstige |
| 42.56 ↔ | Sonstige intrathorakale Ösophagokolostomie | 42.91 ↔ | Ligatur von Ösophagusvarizen |
| 42.58 ↔ | Intrathorakale Ösophagusanastomose mit anderer Interposition | 42.99.10 ↔ | Sonstige Operation am Ösophagus, Sperroperation am Ösophagus |
| 42.59 ↔ | Intrathorakale Anastomose am Ösophagus, sonstige | 42.99.35 ↔ | Implantation eines Antirefluxsystems zur Unterstützung der ösophagealen Sphinkterfunktion, offen chirurgisch |
| 42.61 ↔ | Prästernale Ösophagoösophagostomie | 42.99.36 ↔ | Implantation eines Antirefluxsystems zur Unterstützung der ösophagealen Sphinkterfunktion, laparoskopisch |
| 42.62 ↔ | Prästernale Ösophagogastrostomie | 42.99.37 ↔ | Implantation einer Sonde eines Antirefluxsystems zur Unterstützung der ösophagealen Sphinkterfunktion, offen chirurgisch |
| 42.63 ↔ | Prästernale Ösophagusanastomose mit Interposition von Dünndarm | 42.99.38 ↔ | Implantation einer Sonde eines Antirefluxsystems zur Unterstützung der ösophagealen Sphinkterfunktion, laparoskopisch |
| 42.64 ↔ | Sonstige prästernale Ösophagoenterostomie | 42.99.3A ↔ | Entfernen eines Antirefluxsystems zur Unterstützung der ösophagealen Sphinkterfunktion, offen chirurgisch |
| 42.65 ↔ | Prästernale Ösophagusanastomose mit Interposition von Dickdarm | 42.99.3B ↔ | Entfernen eines Antirefluxsystems zur Unterstützung der ösophagealen Sphinkterfunktion, laparoskopisch |
| 42.66 ↔ | Sonstige prästernale Ösophagokolostomie | 42.99.3C ↔ | Entfernen einer Sonde eines Antirefluxsystems zur Unterstützung der ösophagealen Sphinkterfunktion, offen chirurgisch |
| 42.68 ↔ | Sonstige prästernale Ösophagusanastomose mit Interposition | 42.99.3D ↔ | Entfernen einer Sonde eines Antirefluxsystems zur Unterstützung der ösophagealen Sphinkterfunktion, laparoskopisch |
| 42.69 ↔ | Prästernale Ösophagusanastomose, sonstige | 42.99.3E ↔ | Revision ohne Ersatz eines Antirefluxsystems zur Unterstützung der ösophagealen Sphinkterfunktion, offen chirurgisch |
| 42.7X.11 ↔ | Ösophagomyotomie, offen chirurgisch | 42.99.3F ↔ | Revision ohne Ersatz eines Antirefluxsystems zur Unterstützung der ösophagealen Sphinkterfunktion, laparoskopisch |
| 42.7X.12 ↔ | Ösophagomyotomie, laparoskopisch | 42.99.42 ↔ | Schlingenligatur und Clipping am Ösophagus, offen chirurgisch |
| 42.7X.21 ↔ | Ösophagomyotomie, pharyngozerkival, offen chirurgisch | 43.0 ↔ | Gastrotomie |
| 42.7X.22 ↔ | Ösophagomyotomie, pharyngozerkival, laparoskopisch | 43.3 ↔ | Pyloromyotomie |
| 42.7X.31 ↔ | Ösophago-Gastromyotomie, offen chirurgisch | 43.5 ↔ | Partielle Gastrektomie mit Anastomose zum Ösophagus |
| 42.7X.32 ↔ | Ösophago-Gastromyotomie, laparoskopisch | 43.6X.00 ↔ | Partielle Gastrektomie mit Anastomose zum Duodenum, n.n.bez. |
| 42.81.20 ↔ | Einsetzen und Wechsel von einer nicht selbstexpandierenden Prothese (permanenter Tubus) in den Ösophagus, offen chirurgisch | 43.6X.10 ↔ | Pylorusresektion mit Anastomose zum Duodenum |
| 42.81.21 ↔ | Einsetzen und Wechsel von zwei nicht selbstexpandierenden Prothesen (permanenter Tubus) in den Ösophagus, offen chirurgisch | 43.6X.20 ↔ | Billroth I |
| 42.81.22 ↔ | Einsetzen und Wechsel von mehr als zwei nicht selbstexpandierenden Prothesen (permanenter Tubus) in den Ösophagus, offen chirurgisch | 43.6X.99 ↔ | Partielle Gastrektomie mit Anastomose zum Duodenum, sonstige |
| 42.81.30 ↔ | Einsetzen und Wechsel von einer nicht selbstexpandierenden Prothese (permanenter Tubus) in den Ösophagus, laparoskopisch | 43.70 ↔ | Partielle Gastrektomie mit Anastomose zum Jejunum und Ileum, n.n.bez. |
| 42.81.31 ↔ | Einsetzen und Wechsel von zwei nicht selbstexpandierenden Prothesen (permanenter Tubus) in den Ösophagus, laparoskopisch | 43.71.11 ↔ | Partielle Gastrektomie (2/3-Resektion) mit Anastomose zum Jejunum |
| 42.81.32 ↔ | Einsetzen und Wechsel von mehr als zwei nicht selbstexpandierenden Prothesen (permanenter Tubus) in den Ösophagus, laparoskopisch | 43.71.21 ↔ | Partielle Gastrektomie (4/5-Resektion) mit Anastomose zum Jejunum |
| 42.81.50 ↔ | Einsetzen und Wechsel einer selbstexpandierenden Prothese (permanenter Tubus) in den Ösophagus, offen chirurgisch | 43.72.11 ↔ | Partielle Gastrektomie (2/3-Resektion) mit Anastomose zum Ileum |
| 42.81.51 ↔ | Einsetzen und Wechsel von zwei selbstexpandierenden Prothesen (permanenter Tubus) in den Ösophagus, offen chirurgisch | 43.72.21 ↔ | Partielle Gastrektomie (4/5-Resektion) mit Anastomose zum Ileum |
| 42.81.52 ↔ | Einsetzen und Wechsel von mehr als zwei selbstexpandierenden Prothesen (permanenter Tubus) in den Ösophagus, offen chirurgisch | 43.79 ↔ | Partielle Gastrektomie mit Anastomose zum Jejunum und Ileum, sonstige |
| 42.81.60 ↔ | Einsetzen und Wechsel einer selbstexpandierenden Prothese (permanenter Tubus) in den Ösophagus, laparoskopisch | 43.81 ↔ | Partielle Gastrektomie mit Dünndarmtransposition |
| 42.81.61 ↔ | Einsetzen und Wechsel von zwei selbstexpandierenden Prothesen (permanenter Tubus) in den Ösophagus, laparoskopisch | 43.89.00 ↔ | Sonstige partielle Gastrektomie, n.n.bez. |
| 42.81.62 ↔ | Einsetzen und Wechsel von zwei selbstexpandierenden Prothesen (permanenter Tubus) in den Ösophagus, laparoskopisch | 43.89.09 ↔ | Sonstige partielle Gastrektomie, sonstige |
| 42.82 ↔ | Naht einer Ösophagus-Verletzung | 43.89.10 ↔ | Segmentresektion des Magens |
| 42.83 ↔ | Verschluss einer Ösophagostomie | 43.89.20 ↔ | Biliopankreatische Diversion des Magens nach Scopinaro, offen chirurgisch |
| 42.85 ↔ | Plastische Rekonstruktion an einer Ösophagusstenose | 43.89.21 ↔ | Biliopankreatische Diversion des Magens nach Scopinaro, laparoskopisch |
| 42.87 ↔ | Sonstiges Transplantat am Ösophagus | | |
| 42.88.00 ↔ | Entfernung von Prothesen aus dem Ösophagus, n.n.bez. | | |

| | | | |
|------------|--|------------|---|
| 43.89.30 ↔ | Biliopankreatische Diversion des Magens mit Duodenal-Switch [BPD-DS], offen chirurgisch | 44.5X.33 ↔ | Pouchrevision nach Gastric Bypass ohne Neuanlage, offen chirurgisch |
| 43.89.31 ↔ | Biliopankreatische Diversion des Magens mit Duodenal-Switch [BPD-DS], laparoskopisch | 44.5X.34 ↔ | Pouchrevision nach Gastric Bypass ohne Neuanlage, laparoskopisch |
| 43.89.40 ↔ | Sleeve resection, offen chirurgisch | 44.5X.35 ↔ | Pouchrevision nach Gastric Bypass mit Neuanlage, offen chirurgisch |
| 43.89.41 ↔ | Sleeve resection, laparoskopisch | 44.5X.36 ↔ | Pouchrevision nach Gastric Bypass mit Neuanlage, laparoskopisch |
| 43.89.42 ↔ | Sleeve resection nach Magenband, offen chirurgisch | 44.5X.41 ↔ | Revision nach biliopankreatischer Diversion [BPD], offen chirurgisch |
| 43.89.43 ↔ | Sleeve resection nach Magenband, laparoskopisch | 44.5X.42 ↔ | Revision nach biliopankreatischer Diversion [BPD], laparoskopisch |
| 43.89.44 ↔ | Re-sleeve resection, offen chirurgisch | 44.5X.43 ↔ | Reversal nach biliopankreatischer Diversion (BPD), offen chirurgisch |
| 43.89.45 ↔ | Re-sleeve resection, laparoskopisch | 44.5X.44 ↔ | Reversal nach biliopankreatischer Diversion (BPD), laparoskopisch |
| 43.89.50 ↔ | Duodenal-Switch nach Sleeve resection (Zweiteingriff), offen chirurgisch | 44.5X.51 ↔ | Reversal nach Gastric Bypass, offen chirurgisch |
| 43.89.51 ↔ | Duodenal-Switch nach Sleeve resection (Zweiteingriff), laparoskopisch | 44.5X.52 ↔ | Reversal nach Gastric Bypass, laparoskopisch |
| 43.89.61 ↔ | Partielle Gastrektomie mit Gastrogastrostomie | 44.5X.99 ↔ | Revision einer Magenanastomose, sonstige |
| 43.91 ↔ | Totale Gastrektomie mit intestinaler Interposition | 44.61 ↔ | Naht einer Magenverletzung |
| 43.92 ↔ | Ösophagojejunostomie oder Ösophagojejunostomie mit vollständiger Gastrektomie | 44.63.00 ↔ | Verschluss einer anderen Magenfistel, n.n.bez. |
| 43.99.00 ↔ | Sonstige totale Gastrektomie, n.n.bez. | 44.63.11 ↔ | Verschluss einer anderen Magenfistel, offen chirurgisch |
| 43.99.10 ↔ | Restgastrektomie nach bariatrischem Voreingriff, offen chirurgisch | 44.63.12 ↔ | Verschluss einer anderen Magenfistel, laparoskopisch |
| 43.99.11 ↔ | Restgastrektomie nach bariatrischem Voreingriff, laparoskopisch | 44.63.99 ↔ | Verschluss einer anderen Magenfistel, sonstige |
| 43.99.99 ↔ | Sonstige totale Gastrektomie, sonstige | 44.64 ↔ | Gastroptexie |
| 44.00 ↔ | Vagotomie, n.n.bez. | 44.65.00 ↔ | Ösophagogastroplastik, n.n.bez. |
| 44.01 ↔ | Trunkuläre Vagotomie | 44.65.10 ↔ | Ösophagogastroplastik, Kardioplastik, offen chirurgisch |
| 44.02 ↔ | Superselektive Vagotomie | 44.65.20 ↔ | Ösophagogastroplastik, (Hemi-)Fundoplikatio, offen chirurgisch |
| 44.03 ↔ | Sonstige selektive Vagotomie | 44.65.99 ↔ | Ösophagogastroplastik, sonstige |
| 44.11 ↔ | Transabdominale Gastroskopie | 44.66.00 ↔ | Sonstige Massnahmen zur Rekonstruktion der ösophagogastrischen Sphinkterfunktion, n.n.bez. |
| 44.15 ↔ | Offene Biopsie am Magen | 44.66.11 ↔ | Hiatusplastik bei bariatrischem Eingriff, offen chirurgisch |
| 44.21 ↔ | Dilatation des Pylorus durch Inzision | 44.66.99 ↔ | Sonstige Massnahmen zur Rekonstruktion der ösophagogastrischen Sphinkterfunktion, sonstige |
| 44.29 ↔ | Pyloroplastik, sonstige | 44.67.00 ↔ | Laparoskopische Massnahmen zur Rekonstruktion der ösophagogastrischen Sphinkterfunktion, n.n.bez. |
| 44.31.00 ↔ | Magenbypass, n.n.bez. | 44.67.10 ↔ | Laparoskopische Massnahmen zur Rekonstruktion der ösophagogastrischen Sphinkterfunktion, Kardioplastik, laparoskopisch |
| 44.31.09 ↔ | Magenbypass, sonstige | 44.67.20 ↔ | Laparoskopische Massnahmen zur Rekonstruktion der ösophagogastrischen Sphinkterfunktion, (Hemi-)Fundoplikatio, laparoskopisch |
| 44.31.11 ↔ | Proximaler Magenbypass, offen chirurgisch | 44.67.99 ↔ | Laparoskopische Massnahmen zur Rekonstruktion der ösophagogastrischen Sphinkterfunktion, sonstige |
| 44.31.12 ↔ | Proximaler Magenbypass, laparoskopisch | 44.68 ↔ | Gastroplastik |
| 44.31.13 ↔ | Proximaler Magenbypass nach Sleeve resection, reversal Eingriff, offen chirurgisch | 44.69 ↔ | Sonstige Rekonstruktion am Magen, sonstige |
| 44.31.14 ↔ | Proximaler Magenbypass nach Sleeve resection, reversal Eingriff, laparoskopisch | 44.91 ↔ | Offene Ligatur von Magenvarizen |
| 44.31.15 ↔ | Proximaler Magenbypass nach Gastric Banding, nach bariatrischem Voreingriff, offen chirurgisch | 44.92 ↔ | Intraoperative Manipulation am Magen |
| 44.31.16 ↔ | Proximaler Magenbypass nach Gastric Banding, nach bariatrischem Voreingriff, laparoskopisch | 44.93 ↔ | Einsetzen eines Magenballons |
| 44.31.21 ↔ | Distaler Magenbypass, offen chirurgisch | 44.94 ↔ | Entfernen eines Magenballons |
| 44.31.22 ↔ | Distaler Magenbypass, laparoskopisch | 44.95.00 ↔ | Restriktive Magenoperation, n.n.bez. |
| 44.31.31 ↔ | Omega-loop Gastric Bypass, offen chirurgisch | 44.95.09 ↔ | Restriktive Magenoperation, sonstige |
| 44.31.32 ↔ | Omega-loop Gastric Bypass, laparoskopisch | 44.95.11 ↔ | Gastric banding, offen chirurgisch |
| 44.31.41 ↔ | Roux-en-Y-Magenbypass, offen chirurgisch | 44.95.12 ↔ | Gastric banding, laparoskopisch |
| 44.31.42 ↔ | Roux-en-Y-Magenbypass, laparoskopisch | 44.95.21 ↔ | Vertikale Gastroplastik, offen chirurgisch |
| 44.38 ↔ | Gastroenterostomie ohne Gastrektomie, laparoskopisch | 44.95.22 ↔ | Vertikale Gastroplastik, laparoskopisch |
| 44.39 ↔ | Gastroenterostomie ohne Gastrektomie, sonstige | 44.96.00 ↔ | Revision von restriktiven Magenoperationen, n.n.bez. |
| 44.40 ↔ | Übernähung eines peptischen Ulkus, n.n.bez. | 44.96.11 ↔ | Bandreposition nach Gastric Banding, offen chirurgisch |
| 44.41 ↔ | Übernähung eines Ulcus ventriculi | 44.96.12 ↔ | Bandreposition nach Gastric Banding, laparoskopisch |
| 44.42 ↔ | Übernähung eines Ulcus duodeni | 44.96.13 ↔ | Bandwechsel nach Gastric Banding, offen chirurgisch |
| 44.49.10 ↔ | Sklerosierung von Fundusvarizen, offen chirurgisch | 44.96.14 ↔ | Bandwechsel nach Gastric Banding, laparoskopisch |
| 44.49.11 ↔ | Sklerosierung von Fundusvarizen, laparoskopisch | 44.96.16 ↔ | Katheterreparation nach Gastric banding, mit intraabdominalem Eingriff, offen chirurgisch |
| 44.49.20 ↔ | Ligatur von Fundusvarizen, offen chirurgisch | | |
| 44.49.21 ↔ | Ligatur von Fundusvarizen, laparoskopisch | | |
| 44.49.30 ↔ | Sperroperation am Fundus | | |
| 44.5X.00 ↔ | Revision einer Magenanastomose, n.n.bez. | | |
| 44.5X.10 ↔ | Revision einer Magenanastomose nach Billroth I und II-Operation | | |
| 44.5X.21 ↔ | Revision einer Magenanastomose nach Magenbypass oder mit intestinaler Interposition, offen chirurgisch | | |
| 44.5X.22 ↔ | Revision einer Magenanastomose nach Magenbypass oder mit intestinaler Interposition, laparoskopisch | | |

| | | | |
|------------|---|------------|--|
| 44.96.17 ↔ | Katheterreparation nach Gastric banding, mit intraabdominalem Eingriff, laparoskopisch | 45.80 ↔ | Kolektomie und Proktokolektomie, n.n.bez. |
| 44.96.18 ↔ | Portwechsel nach Gastric Banding | 45.81.11 ↔ | Kolektomie, offen chirurgisch |
| 44.96.99 ↔ | Revision von restriktiven Magenoperationen, sonstige | 45.81.12 ↔ | Kolektomie, laparoskopisch |
| 44.97.00 ↔ | Entfernen von Vorrichtung(en) einer Magenrestriktion, n.n.bez. | 45.82.11 ↔ | Proktokolektomie, offen chirurgisch |
| 44.97.11 ↔ | Entfernen von Magenband, offen chirurgisch | 45.82.12 ↔ | Proktokolektomie, laparoskopisch |
| 44.97.12 ↔ | Entfernen von Magenband, laparoskopisch | 45.89 ↔ | Kolektomie und Proktokolektomie, sonstige |
| 44.97.99 ↔ | Entfernen von Vorrichtung(en) einer Magenrestriktion, sonstige | 45.90 ↔ | Intestinale Anastomose, n.n.bez. |
| 44.99.11 ↔ | Bougierung am Magen, offen chirurgisch | 45.91 ↔ | Dünndarm-Dünndarm-Anastomose |
| 44.99.12 ↔ | Bougierung am Magen, laparoskopisch | 45.92.11 ↔ | Dünndarm-Rektum-Anastomose mit Bildung eines Reservoirs [Pouch] |
| 44.99.21 ↔ | Schlingenligatur und Clipping am Magen, offen chirurgisch | 45.92.12 ↔ | Dünndarm-Rektum-Anastomose ohne Bildung eines Reservoirs [Pouch] |
| 44.99.22 ↔ | Schlingenligatur und Clipping am Magen, laparoskopisch | 45.93 ↔ | Dünndarm-Dickdarm-Anastomose |
| 44.99.51 ↔ | Einlegen oder Wechsel einer nicht selbstexpandierenden Prothese am Magen, offen chirurgisch | 45.94 ↔ | Dickdarm-Dickdarm-Anastomose |
| 44.99.52 ↔ | Einlegen oder Wechsel einer nicht selbstexpandierenden Prothese am Magen, laparoskopisch | 45.95.11 ↔ | Dünndarm-Anus-Anastomose mit Bildung eines Reservoirs |
| 44.99.61 ↔ | Einlegen oder Wechsel einer selbstexpandierenden Prothese am Magen, offen chirurgisch | 45.95.12 ↔ | Dünndarm-Anus-Anastomose ohne Bildung eines Reservoirs |
| 44.99.62 ↔ | Einlegen oder Wechsel einer selbstexpandierenden Prothese am Magen, laparoskopisch | 45.95.21 ↔ | Dickdarm-Anus-Anastomose |
| 44.99.71 ↔ | Entfernen einer Prothese aus dem Magen, offen chirurgisch | 45.96 ↔ | Dickdarm-Rektum-Anastomose |
| 44.99.72 ↔ | Entfernen einer Prothese aus dem Magen, laparoskopisch | 45.97.11 ↔ | Neuanlage einer Fusspunktanastomose am Dünndarm, offen chirurgisch |
| 44.99.80 ↔ | Implantation und Wechsel eines Magenschrümmers (inkl. Sonden) | 45.97.12 ↔ | Neuanlage einer Fusspunktanastomose am Dünndarm, laparoskopisch |
| 44.99.81 ↔ | Revision ohne Ersatz eines Magenschrümmers (inkl. Sonden) | 45.98.11 ↔ | Revision einer Dünndarmanastomose |
| 44.99.91 ↔ | Sonstige Operationen am Pylorus | 45.98.12 ↔ | Revision einer Dickdarmanastomose |
| 45.15 ↔ | Offene Biopsie am Dünndarm | 45.98.13 ↔ | Revision einer Anastomose zum Anus |
| 45.26 ↔ | Offene Biopsie am Dickdarm | 45.99 ↔ | Intestinale Anastomose, sonstige |
| 45.50 ↔ | Isolation eines Darmsegments, n.n.bez. | 46.02 ↔ | Resektion eines exteriorisierten Dünndarmsegments |
| 45.51 ↔ | Isolation eines Dünndarmsegments | 46.04 ↔ | Resektion eines exteriorisierten Dickdarmsegments |
| 45.52 ↔ | Isolation eines Dickdarmsegments | 46.10 ↔ | Kolostomie, n.n.bez. |
| 45.61 ↔ | Multiple Segmentresektion am Dünndarm | 46.12.11 ↔ | Endständige Kolostomie, offen chirurgisch |
| 45.62 ↔ | Sonstige Teilresektion am Dünndarm | 46.12.12 ↔ | Endständige Kolostomie, laparoskopisch |
| 45.63.00 ↔ | Totalexstirpation des Dünndarms, n.n.bez. | 46.15.11 ↔ | Doppelläufige Kolostomie, offen chirurgisch |
| 45.63.99 ↔ | Totalexstirpation des Dünndarms, sonstige | 46.15.12 ↔ | Doppelläufige Kolostomie, laparoskopisch |
| 45.70 ↔ | Teilresektion am Dickdarm, n.n.bez. | 46.19 ↔ | Kolostomie, sonstige |
| 45.72.11 ↔ | Ileozäkale Resektion, offen chirurgisch | 46.20 ↔ | Jejunostomie und Ileostomie, n.n.bez. |
| 45.72.12 ↔ | Ileozäkale Resektion, laparoskopisch | 46.25.11 ↔ | Endständige Jejunostomie und Ileostomie, offen chirurgisch |
| 45.73.11 ↔ | Hemikolektomie rechts, offen chirurgisch | 46.25.12 ↔ | Endständige Jejunostomie und Ileostomie, laparoskopisch |
| 45.73.12 ↔ | Hemikolektomie rechts, laparoskopisch | 46.26.11 ↔ | Doppelläufige Jejunostomie und Ileostomie, offen chirurgisch |
| 45.74.11 ↔ | Resektion des Colon transversum, offen chirurgisch | 46.26.12 ↔ | Doppelläufige Jejunostomie und Ileostomie, laparoskopisch |
| 45.74.12 ↔ | Resektion des Colon transversum, laparoskopisch | 46.29 ↔ | Jejunostomie und Ileostomie, sonstige |
| 45.75.11 ↔ | Hemikolektomie links, offen chirurgisch | 46.2A ↔ | Anlage einer Bishop-Koop-Anastomose |
| 45.75.12 ↔ | Hemikolektomie links, laparoskopisch | 46.33 ↔ | Anlage einer Duodenostomie |
| 45.75.21 ↔ | Hemikolektomie links mit Sigmoidektomie, offen chirurgisch | 46.39 ↔ | Sonstige Enterostomie, sonstige |
| 45.75.22 ↔ | Hemikolektomie links mit Sigmoidektomie, laparoskopisch | 46.40 ↔ | Revision eines intestinalen Stomas, n.n.bez. |
| 45.76.00 ↔ | Sigmoidektomie, n.n.bez. | 46.41.00 ↔ | Revision eines Dünndarm-Stomas, n.n.bez. |
| 45.76.09 ↔ | Sigmoidektomie, sonstige | 46.41.10 ↔ | Plastische Erweiterung oder Einengung eines Dünndarm-Stomas |
| 45.76.11 ↔ | Sigmoidektomie, offen chirurgisch | 46.41.11 ↔ | Neueinpflanzung eines Dünndarm-Stomas |
| 45.76.21 ↔ | Sigmoidektomie, laparoskopisch | 46.41.12 ↔ | Abtragung des vorverlagerten Teiles eines Dünndarm-Stomas |
| 45.77.11 ↔ | Erweiterte Hemikolektomie rechts, offen chirurgisch | 46.41.20 ↔ | Umwandlung eines Dünndarm-Stomas in ein kontinentes Stoma |
| 45.77.12 ↔ | Erweiterte Hemikolektomie rechts, laparoskopisch | 46.41.99 ↔ | Revision eines Dünndarm-Stomas, sonstige |
| 45.77.21 ↔ | Erweiterte Hemikolektomie links, offen chirurgisch | 46.42.00 ↔ | Plastische Rekonstruktion einer Parastomalhernie, n.n.bez. |
| 45.77.22 ↔ | Erweiterte Hemikolektomie links, laparoskopisch | 46.42.09 ↔ | Plastische Rekonstruktion einer Parastomalhernie, sonstige |
| 45.78.11 ↔ | Segmentresektion, offen chirurgisch | 46.42.11 ↔ | Plastische Rekonstruktion einer Parastomalhernie, offen chirurgisch, ohne Implantation von Membranen oder Netzen |
| 45.78.12 ↔ | Segmentresektion, laparoskopisch | 46.42.12 ↔ | Plastische Rekonstruktion einer Parastomalhernie, offen chirurgisch, mit Implantation von Membranen oder Netzen |
| 45.78.21 ↔ | Multiple Segmentresektion, offen chirurgisch | | |
| 45.78.22 ↔ | Multiple Segmentresektion, laparoskopisch | | |
| 45.79 ↔ | Teilresektion am Dickdarm, sonstige | | |

| | | | |
|------------|---|------------|---|
| 46.42.21 ↔ | Plastische Rekonstruktion einer Parastomalhernie, laparoskopisch, ohne Implantation von Membranen oder Netzen | 48.59 ↔ | Rektumresektion ohne Sphinktererhaltung, sonstige |
| 46.42.22 ↔ | Plastische Rekonstruktion einer Parastomalhernie, laparoskopisch, mit Implantation von Membranen oder Netzen | 48.65 ↔ | Rektumresektion nach Duhamel |
| 46.43.00 ↔ | Sonstige Revision eines künstlichen Dickdarstomas, n.n.bez. | 48.66.00 ↔ | Rektumresektion mit Sphinktererhaltung, n.n.bez. |
| 46.43.10 ↔ | Plastische Erweiterung oder Einengung eines Kolostomas | 48.66.09 ↔ | Rektumresektion mit Sphinktererhaltung, sonstige |
| 46.43.11 ↔ | Neueinpflanzung eines Kolostomas | 48.66.11 ↔ | Manschettenresektion und tubuläre Resektion des Rektums, mit Anastomose, offen chirurgisch |
| 46.43.12 ↔ | Abtragung des vorverlagerten Teiles eines Kolostomas | 48.66.12 ↔ | Manschettenresektion und tubuläre Resektion des Rektums, mit Enterostoma und Blindverschluss, offen chirurgisch |
| 46.43.20 ↔ | Umwandlung eines Kolostomas in ein kontinentes Stoma | 48.66.13 ↔ | Manschettenresektion und tubuläre Resektion des Rektums, mit Anastomose, laparoskopisch |
| 46.43.99 ↔ | Sonstige Revision eines künstlichen Dickdarstomas, sonstige | 48.66.14 ↔ | Manschettenresektion und tubuläre Resektion des Rektums, mit Enterostoma und Blindverschluss, laparoskopisch |
| 46.51.00 ↔ | Verschluss eines Dünndarm-Stomas, n.n.bez. | 48.66.15 ↔ | Manschettenresektion und tubuläre Resektion des Rektums, peranal |
| 46.51.10 ↔ | Verschluss eines doppelläufigen Dünndarm-Stomas | 48.66.21 ↔ | Anteriore Rektumresektion, mit Anastomose, offen chirurgisch |
| 46.51.20 ↔ | Verschluss eines endständigen Dünndarm-Stomas | 48.66.22 ↔ | Anteriore Rektumresektion, mit Enterostoma sowie Blindverschluss, offen chirurgisch |
| 46.51.99 ↔ | Verschluss eines Dünndarm-Stomas, sonstige | 48.66.23 ↔ | Anteriore Rektumresektion, mit Anastomose, laparoskopisch |
| 46.52.10 ↔ | Verschluss einer doppelläufigen Kolostomie | 48.66.24 ↔ | Anteriore Rektumresektion, mit Enterostoma sowie Blindverschluss, laparoskopisch |
| 46.52.20 ↔ | Verschluss einer endständigen Kolostomie | 48.66.25 ↔ | Anteriore Rektumresektion, peranal |
| 46.71 ↔ | Naht einer Duodenalverletzung | 48.66.31 ↔ | Tiefe anteriore Rektumresektion, mit Anastomose, offen chirurgisch |
| 46.72.11 ↔ | Verschluss einer Duodenalfistel, offen chirurgisch | 48.66.32 ↔ | Tiefe anteriore Rektumresektion, mit Enterostoma sowie Blindverschluss, offen chirurgisch |
| 46.72.12 ↔ | Verschluss einer Duodenalfistel, laparoskopisch | 48.66.33 ↔ | Tiefe anteriore Rektumresektion, mit Anastomose, laparoskopisch |
| 46.73 ↔ | Naht einer Dünndarmverletzung, ausgenommen Duodenum | 48.66.34 ↔ | Tiefe anteriore Rektumresektion, mit Enterostoma sowie Blindverschluss, laparoskopisch |
| 46.74.11 ↔ | Verschluss einer Dünndarmfistel, ausgenommen Duodenum, offen chirurgisch | 48.66.35 ↔ | Tiefe anteriore Rektumresektion, mit Anastomose, peranal |
| 46.74.12 ↔ | Verschluss einer Dünndarmfistel, ausgenommen Duodenum, laparoskopisch | 48.69 ↔ | Sonstige Rektumresektion, sonstige |
| 46.75 ↔ | Naht einer Dickdarmverletzung | 48.71 ↔ | Naht einer Rektumverletzung |
| 46.76.11 ↔ | Verschluss einer Dickdarmfistel, offen chirurgisch | 48.72 ↔ | Verschluss einer Proktostomie |
| 46.76.12 ↔ | Verschluss einer Dickdarmfistel, laparoskopisch | 48.73 ↔ | Verschluss einer anderen rektalen Fistel |
| 46.79.21 ↔ | Verschluss einer sonstigen Darmfistel, offen chirurgisch | 48.75.00 ↔ | Abdominale Rektopexie, n.n.bez. |
| 46.79.22 ↔ | Verschluss einer sonstigen Darmfistel, laparoskopisch | 48.75.09 ↔ | Abdominale Rektopexie, sonstige |
| 46.79.30 ↔ | Erweiterungs- und Verschmälerungsplastik am Darm | 48.75.11 ↔ | Abdominale Rektopexie, offen chirurgisch |
| 46.79.31 ↔ | Longitudinale Darmverlängerung nach Bianchi | 48.75.21 ↔ | Abdominale Rektopexie, laparoskopisch |
| 46.79.32 ↔ | Serielle transverse Enteroplastie [STEP] | 48.76.00 ↔ | Sonstige Rektopexie, n.n.bez. |
| 46.79.39 ↔ | Sonstige Darmverlängerung | 48.76.10 ↔ | Rektopexie durch Rectotomia posterior |
| 46.79.40 ↔ | Anlegen eines Reservoirs, Dünndarm | 48.76.11 ↔ | Extraanale Mukosaresektion (Rehn-Delorme) |
| 46.79.41 ↔ | Anlegen eines Reservoirs, Dickdarm | 48.76.99 ↔ | Sonstige Rektopexie, sonstige |
| 46.79.50 ↔ | Revision eines Reservoirs, Dünndarm | 48.92 ↔ | Anorektale Myektomie |
| 46.79.51 ↔ | Revision eines Reservoirs, Dickdarm | 48.93 ↔ | Verschluss einer perirektalen Fistel |
| 46.91 ↔ | Myotomie am Colon sigmoideum | 49.51 ↔ | Links-laterale anale Sphinkterotomie |
| 46.92 ↔ | Myotomie am übrigen Kolon, ausser Sigmoid | 49.52 ↔ | Posteriore anale Sphinkterotomie |
| 46.97.00 ↔ | Darmtransplantation, n.n.bez. | 49.59 ↔ | Anale Sphinkterotomie, sonstige |
| 46.97.10 ↔ | Darmtransplantation, Dünndarm-Retransplantation während desselben stationären Aufenthaltes | 49.74 ↔ | M. gracilis-Transposition bei Analinkontinenz |
| 46.97.99 ↔ | Darmtransplantation, sonstige | 49.75 ↔ | Implantation oder Revision eines künstlichen Analsphinkters |
| 47.00 ↔ | Appendektomie, n.n.bez. | 49.76 ↔ | Entfernen eines künstlichen Analsphinkters |
| 47.01 ↔ | Appendektomie, laparoskopisch | 49.77.11 ↔ | Anoproktoplastik, offen chirurgisch |
| 47.02 ↔ | Appendektomie, offen chirurgisch | 49.77.12 ↔ | Anoproktoplastik, perineal |
| 47.09 ↔ | Appendektomie, sonstige | 49.77.13 ↔ | Anoproktoplastik, laparoskopisch |
| 47.11 ↔ | Inzidente Appendektomie, während einer Laparoskopie aus anderem Grund | 49.78.00 ↔ | Rekonstruktion kongenitaler anorektaler Agenesien und Analatresien, n.n.bez. |
| 47.2 ↔ | Drainage eines Appendixabszesses | 49.78.09 ↔ | Rekonstruktion kongenitaler anorektaler Agenesien und Analatresien, sonstige |
| 47.9 ↔ | Operationen an der Appendix, sonstige | 49.78.11 ↔ | Anteriore Anorektoplastik, offen chirurgisch und perineal |
| 48.0 ↔ | Proktotomie | 49.78.12 ↔ | Posteriore sagittale Anorektoplastik [PSARP], offen chirurgisch und perineal |
| 48.1 ↔ | Proktostomie | 49.78.13 ↔ | Posteriore sagittale Anorektoplastik [PSARP] mit Fistelverschluss zum Urogenitaltrakt, offen chirurgisch und perineal |
| 48.21 ↔ | Transabdominale Rektosigmoidoskopie | | |
| 48.25 ↔ | Offene Biopsie am Rektum | | |
| 48.41 ↔ | Submuköse Rektumresektion nach Soave | | |
| 48.49 ↔ | Rektumresektion mit Durchzugsverfahren, sonstige | | |
| 48.50 ↔ | Rektumresektion ohne Sphinktererhaltung, n.n.bez. | | |
| 48.51 ↔ | Abdominoperineale Rektumresektion | | |
| 48.53 ↔ | Abdominosakrale, sakroperineale und perineale Rektumresektion | | |

| | | | |
|------------|---|------------|--|
| 49.78.14 ↔ | Posteriore sagittale Anorektoplastik [PSARP] mit Korrektur einer Fehlbildung der Vagina, offen chirurgisch und perineal | 50.2A.2A ↔ | Erweiterte Hemihepatektomie rechts, offen chirurgisch |
| 49.78.21 ↔ | Abdominoperineale oder sakroabdominoperineale Durchzugsoperation bei kongenitalen anorektalen Agnesien und Analtresien | 50.2A.2B ↔ | Erweiterte Hemihepatektomie rechts, laparoskopisch |
| 49.78.31 ↔ | Plastische Rekonstruktion des Anus bei kongenitalen anorektalen Agnesien und Analtresien, perineal | 50.2A.2C ↔ | Sonstige Resektion mehrerer zusammenhängender Segmente, offen chirurgisch |
| 49.79 ↔ | Rekonstruktion am Anus, sonstige | 50.2A.2D ↔ | Sonstige Resektion mehrerer zusammenhängender Segmente, laparoskopisch |
| 50.0 ↔ | Hepatotomie | 50.2B.11 ↔ | Transsektion der Leber sowie Ligatur von Portalvenenästen, ALPPS, Schritt 1, offen chirurgisch |
| 50.12.00 ↔ | Offene Biopsie an der Leber, n.n.bez. | 50.2B.12 ↔ | Transsektion der Leber sowie Ligatur von Portalvenenästen, ALPPS, Schritt 1, laparoskopisch |
| 50.12.09 ↔ | Offene Biopsie an der Leber, sonstige | 50.2C.11 ↔ | Bisegmentektomie links zur Lebend-Organ spende, offen chirurgisch |
| 50.12.11 ↔ | Biopsie an der Leber, durch Exzision, offen chirurgisch | 50.2C.12 ↔ | Bisegmentektomie links zur Lebend-Organ spende, laparoskopisch |
| 50.12.12 ↔ | Biopsie an der Leber, durch Nadelbiopsie, offen chirurgisch | 50.2C.13 ↔ | Hemihepatektomie links zur Lebend-Organ spende, offen chirurgisch |
| 50.21.11 ↔ | Fenestration einer oder mehrerer Leberzyste(n), offen chirurgisch | 50.2C.14 ↔ | Hemihepatektomie links zur Lebend-Organ spende, laparoskopisch |
| 50.21.12 ↔ | Fenestration einer oder mehrerer Leberzyste(n), laparoskopisch | 50.2C.15 ↔ | Hemihepatektomie rechts zur Lebend-Organ spende, offen chirurgisch |
| 50.23.11 ↔ | Lokale Leberexzision von 1-2 Herden, je bis zu 4 cm im Durchmesser, offen chirurgisch | 50.2C.16 ↔ | Hemihepatektomie rechts zur Lebend-Organ spende, laparoskopisch |
| 50.23.12 ↔ | Lokale Leberexzision von 1-2 Herden, mindestens 1 Herd über 4 cm im Durchmesser, offen chirurgisch | 50.50 ↔ | Lebertransplantation, n.n.bez. |
| 50.23.13 ↔ | Lokale Leberexzision von 3 und mehr Herden, offen chirurgisch | 50.52 ↔ | Lebertransplantation, gesamtes Organ |
| 50.25.11 ↔ | Lokale Leberexzision von 1-2 Herden, je bis zu 4 cm im Durchmesser, laparoskopisch | 50.53 ↔ | Lebertransplantation, Split-Leber |
| 50.25.12 ↔ | Lokale Leberexzision von 1-2 Herden, mindestens 1 Herd über 4 cm im Durchmesser, laparoskopisch | 50.59 ↔ | Lebertransplantation, sonstige |
| 50.25.13 ↔ | Lokale Leberexzision von 3 und mehr Herden, laparoskopisch | 50.62 ↔ | Verschluss einer Leberverletzung und Rekonstruktion, durch Naht |
| 50.27.11 ↔ | Lokale Destruktion von Läsion oder Gewebe der Leber, durch Alkoholinjektion, offen chirurgisch | 50.63 ↔ | Verschluss einer Leberverletzung und Rekonstruktion, durch Tamponade |
| 50.27.12 ↔ | Lokale Destruktion von Läsion oder Gewebe der Leber, durch hochfrequenzinduzierte Thermotherapie, offen chirurgisch | 50.69 ↔ | Rekonstruktion an der Leber, sonstige |
| 50.27.13 ↔ | Lokale Destruktion von Läsion oder Gewebe der Leber, durch Kryotherapie, offen chirurgisch | 50.71 ↔ | Totale Hepatektomie zur Lebend-Organ spende, offen chirurgisch |
| 50.27.14 ↔ | Lokale Destruktion von Läsion oder Gewebe der Leber, durch Laser, offen chirurgisch | 50.99.10 ↔ | Implantation und Wechsel eines Katheterverweilsystems in Leberarterie und Pfortader |
| 50.27.15 ↔ | Lokale Destruktion von Läsion oder Gewebe der Leber, durch irreversible Elektroporation, offen chirurgisch | 50.99.11 ↔ | Entfernung eines Katheterverweilsystems aus Leberarterie und Pfortader |
| 50.27.19 ↔ | Lokale Destruktion von Läsion oder Gewebe der Leber, offen chirurgisch, sonstige | 51.02 ↔ | Cholezystostomie durch Trokar |
| 50.27.21 ↔ | Lokale Destruktion von Läsion oder Gewebe der Leber, durch Alkoholinjektion, laparoskopisch | 51.03 ↔ | Sonstige Cholezystostomie |
| 50.27.22 ↔ | Lokale Destruktion von Läsion oder Gewebe der Leber, durch Thermotherapie, laparoskopisch | 51.04 ↔ | Sonstige Cholezystostomie |
| 50.27.23 ↔ | Lokale Destruktion von Läsion oder Gewebe der Leber, durch Kryotherapie, laparoskopisch | 51.13 ↔ | Offene Biopsie an Gallenblase oder Gallengängen |
| 50.27.24 ↔ | Lokale Destruktion von Läsion oder Gewebe der Leber, durch Laser, laparoskopisch | 51.21 ↔ | Sonstige partielle Cholezystektomie |
| 50.27.25 ↔ | Lokale Destruktion von Läsion oder Gewebe der Leber, durch irreversible Elektroporation, laparoskopisch | 51.22.00 ↔ | Cholezystektomie, n.n.bez. |
| 50.27.29 ↔ | Lokale Destruktion von Läsion oder Gewebe der Leber, laparoskopisch, sonstige | 51.22.10 ↔ | Cholezystektomie ohne operative Revision der Gallengänge |
| 50.2A.11 ↔ | Leberzystenresektion, offen chirurgisch | 51.22.11 ↔ | Cholezystektomie mit operativer Revision der Gallengänge |
| 50.2A.12 ↔ | Leberzystenresektion, laparoskopisch | 51.22.12 ↔ | Erweiterte Cholezystektomie |
| 50.2A.21 ↔ | Bisegmentektomie links, offen chirurgisch | 51.22.99 ↔ | Cholezystektomie, sonstige |
| 50.2A.22 ↔ | Bisegmentektomie links, laparoskopisch | 51.23 ↔ | Laparoskopische Cholezystektomie |
| 50.2A.23 ↔ | Hemihepatektomie links, offen chirurgisch | 51.24 ↔ | Partielle laparoskopische Cholezystektomie |
| 50.2A.24 ↔ | Hemihepatektomie links, laparoskopisch | 51.31 ↔ | Anastomose zwischen Gallenblase und hepatischen Gängen |
| 50.2A.25 ↔ | Erweiterte Hemihepatektomie links, offen chirurgisch | 51.32 ↔ | Anastomose zwischen Gallenblase und Darm |
| 50.2A.26 ↔ | Erweiterte Hemihepatektomie links, laparoskopisch | 51.33 ↔ | Anastomose zwischen Gallenblase und Pankreas |
| 50.2A.27 ↔ | Hemihepatektomie rechts, offen chirurgisch | 51.34 ↔ | Anastomose zwischen Gallenblase und Magen |
| 50.2A.28 ↔ | Hemihepatektomie rechts, laparoskopisch | 51.35 ↔ | Sonstige Anastomose der Gallenblase |
| | | 51.36 ↔ | Choledochenterostomie |
| | | 51.37 ↔ | Anastomose zwischen Ductus hepaticus und Gastrointestinaltrakt |
| | | 51.38.11 ↔ | Anastomose zwischen Gallenwegen und Gastrointestinaltrakt, offen chirurgisch |
| | | 51.38.21 ↔ | Anastomose zwischen Gallenwegen und Gastrointestinaltrakt, laparoskopisch |
| | | 51.39 ↔ | Sonstige Gallenganganastomose |
| | | 51.41.00 ↔ | Inzision des Ductus choledochus mit Steinentfernung, n.n.bez. |
| | | 51.41.09 ↔ | Inzision des Ductus choledochus mit Steinentfernung, sonstige |

| | | | |
|------------|---|------------|---|
| 51.41.11 ↔ | Inzision des Ductus choledochus mit Steinentfernung, offen chirurgisch | 51.9A.55 ↔ | Laparoskopische Einlage oder Wechsel von selbstexpandierenden, nicht beschichteten Stents in den Gallengang, 5 Stents |
| 51.41.21 ↔ | Inzision des Ductus choledochus mit Steinentfernung, laparoskopisch | 51.9A.56 ↔ | Laparoskopische Einlage oder Wechsel von selbstexpandierenden, nicht beschichteten Stents in den Gallengang, 6 und mehr Stents |
| 51.42.00 ↔ | Inzision des Ductus choledochus mit Behebung einer anderen Obstruktion, n.n.bez. | 51.9A.61 ↔ | Laparoskopische Einlage oder Wechsel von selbstexpandierendem, beschichtetem Stent in den Gallengang, 1 Stent |
| 51.42.09 ↔ | Inzision des Ductus choledochus mit Behebung einer anderen Obstruktion, sonstige | 51.9A.62 ↔ | Laparoskopische Einlage oder Wechsel von selbstexpandierenden, beschichteten Stents in den Gallengang, 2 Stents |
| 51.42.11 ↔ | Inzision des Ductus choledochus mit Behebung einer anderen Obstruktion, offen chirurgisch | 51.9A.63 ↔ | Laparoskopische Einlage oder Wechsel von selbstexpandierenden, beschichteten Stents in den Gallengang, 3 Stents |
| 51.42.21 ↔ | Inzision des Ductus choledochus mit Behebung einer anderen Obstruktion, laparoskopisch | 51.9A.64 ↔ | Laparoskopische Einlage oder Wechsel von selbstexpandierenden, beschichteten Stents in den Gallengang, 4 Stents |
| 51.43 ↔ | Einsetzen eines choledochohepatischen Katheters zur Dekompression | 51.9A.65 ↔ | Laparoskopische Einlage oder Wechsel von selbstexpandierenden, beschichteten Stents in den Gallengang, 5 Stents |
| 51.44.00 ↔ | Inzision des Ductus cysticus und der Ducti hepatici zur Steinentfernung, n.n.bez. | 51.9A.66 ↔ | Laparoskopische Einlage oder Wechsel von selbstexpandierenden, beschichteten Stents in den Gallengang, 6 und mehr Stents |
| 51.44.09 ↔ | Inzision des Ductus cysticus und der Ducti hepatici zur Steinentfernung, sonstige | 51.9A.71 ↔ | Offen chirurgische Einlage oder Wechsel von nicht selbstexpandierendem Stent in den Gallengang, 1 Stent |
| 51.44.11 ↔ | Inzision des Ductus cysticus und der Ducti hepatici zur Steinentfernung, offen chirurgisch | 51.9A.72 ↔ | Offen chirurgische Einlage oder Wechsel von nicht selbstexpandierenden Stents in den Gallengang, 2 und mehr Stents |
| 51.44.21 ↔ | Inzision des Ductus cysticus und der Ducti hepatici zur Steinentfernung, laparoskopisch | 51.9A.81 ↔ | Offen chirurgische Einlage oder Wechsel von selbstexpandierendem, nicht beschichtetem Stent in den Gallengang, 1 Stent |
| 51.49.00 ↔ | Inzision des Ductus cysticus und der Ducti hepatici zur Behebung einer Obstruktion, n.n.bez. | 51.9A.82 ↔ | Offen chirurgische Einlage oder Wechsel von selbstexpandierenden, nicht beschichteten Stents in den Gallengang, 2 Stents |
| 51.49.09 ↔ | Inzision des Ductus cysticus und der Ducti hepatici zur Behebung einer Obstruktion, sonstige | 51.9A.83 ↔ | Offen chirurgische Einlage oder Wechsel von selbstexpandierenden, nicht beschichteten Stents in den Gallengang, 3 Stents |
| 51.49.11 ↔ | Inzision des Ductus cysticus und der Ducti hepatici zur Behebung einer Obstruktion, offen chirurgisch | 51.9A.84 ↔ | Offen chirurgische Einlage oder Wechsel von selbstexpandierenden, nicht beschichteten Stents in den Gallengang, 4 Stents |
| 51.49.21 ↔ | Inzision des Ductus cysticus und der Ducti hepatici zur Behebung einer Obstruktion, laparoskopisch | 51.9A.85 ↔ | Offen chirurgische Einlage oder Wechsel von selbstexpandierenden, nicht beschichteten Stents in den Gallengang, 5 Stents |
| 51.61 ↔ | Exzision eines Zystikusrestes | 51.9A.86 ↔ | Offen chirurgische Einlage oder Wechsel von selbstexpandierenden, nicht beschichteten Stents in den Gallengang, 6 und mehr Stents |
| 51.62 ↔ | Exzision der Ampulla Vateri (mit Reimplantation des Ductus choledochus) | 51.9A.A1 ↔ | Offen chirurgische Einlage oder Wechsel von selbstexpandierendem, beschichtetem Stent in den Gallengang, 1 Stent |
| 51.63 ↔ | Sonstige Exzision am Ductus choledochus | 51.9A.A2 ↔ | Offen chirurgische Einlage oder Wechsel von selbstexpandierenden, beschichteten Stents in den Gallengang, 2 Stents |
| 51.69 ↔ | Exzision eines anderen Gallengangs | 51.9A.A3 ↔ | Offen chirurgische Einlage oder Wechsel von selbstexpandierenden, beschichteten Stents in den Gallengang, 3 Stents |
| 51.71 ↔ | Einfache Naht am Ductus choledochus | 51.9A.A4 ↔ | Offen chirurgische Einlage oder Wechsel von selbstexpandierenden, beschichteten Stents in den Gallengang, 4 Stents |
| 51.72 ↔ | Choledochoplastik | 51.9A.A5 ↔ | Offen chirurgische Einlage oder Wechsel von selbstexpandierenden, beschichteten Stents in den Gallengang, 5 Stents |
| 51.79 ↔ | Plastische Rekonstruktion des Ductus cysticus und der Ducti hepatici | 51.9A.A6 ↔ | Offen chirurgische Einlage oder Wechsel von selbstexpandierenden, beschichteten Stents in den Gallengang, 6 und mehr Stents |
| 51.81 ↔ | Dilatation des Sphincter Oddii | 52.01.12 ↔ | Transgastrale Drainage einer Pankreaszyste, offen chirurgisch |
| 51.83 ↔ | Plastische Rekonstruktion des Sphincter pancreaticus | 52.01.13 ↔ | Transgastrale Drainage einer Pankreaszyste, laparoskopisch |
| 51.89 ↔ | Sonstige Operationen am Sphincter Oddii | | |
| 51.91 ↔ | Versorgung einer Gallenblasenverletzung | | |
| 51.92 ↔ | Verschluss einer Cholezystostomie | | |
| 51.93 ↔ | Verschluss einer anderen Gallenfistel | | |
| 51.94 ↔ | Revision einer Gallenwegsanastomose | | |
| 51.95.20 ↔ | Entfernen einer Endoprothese aus dem Gallengang, offen chirurgisch | | |
| 51.95.21 ↔ | Entfernen einer Endoprothese aus dem Gallengang, laparoskopisch | | |
| 51.9A.41 ↔ | Laparoskopische Einlage oder Wechsel von nicht selbstexpandierendem Stent in den Gallengang, 1 Stent | | |
| 51.9A.42 ↔ | Laparoskopische Einlage oder Wechsel von nicht selbstexpandierenden Stents in den Gallengang, 2 und mehr Stents | | |
| 51.9A.51 ↔ | Laparoskopische Einlage oder Wechsel von selbstexpandierendem, nicht beschichtetem Stent in den Gallengang, 1 Stent | | |
| 51.9A.52 ↔ | Laparoskopische Einlage oder Wechsel von selbstexpandierenden, nicht beschichteten Stents in den Gallengang, 2 Stents | | |
| 51.9A.53 ↔ | Laparoskopische Einlage oder Wechsel von selbstexpandierenden, nicht beschichteten Stents in den Gallengang, 3 Stents | | |
| 51.9A.54 ↔ | Laparoskopische Einlage oder Wechsel von selbstexpandierenden, nicht beschichteten Stents in den Gallengang, 4 Stents | | |

| | | | |
|------------|---|------------|--|
| 52.01.22 ↔ | Transduodenale Drainage einer Pankreaszyste, offen chirurgisch | 52.95.A2 ↔ | Entfernen eines Stents [Prothese] aus dem Pankreasgang, laparoskopisch |
| 52.01.23 ↔ | Transduodenale Drainage einer Pankreaszyste, laparoskopisch | 52.96.11 ↔ | Anastomose zwischen Pankreasgang und Gastrointestinaltrakt, offen chirurgisch |
| 52.09.00 ↔ | Sonstige Pankreatotomie, n.n.bez. | 52.96.21 ↔ | Anastomose zwischen Pankreasgang und Gastrointestinaltrakt, laparoskopisch |
| 52.09.10 ↔ | Sonstige Pankreatotomie, Inzision des Pankreas | 52.99.00 ↔ | Sonstige offene Operation am Pankreas, n.n.bez. |
| 52.09.11 ↔ | Sonstige Pankreatotomie, Inzision des Ductus pancreaticus | 52.99.10 ↔ | Sonstige offene Operation am Pankreas, Dilatation des Ductus pancreaticus |
| 52.09.99 ↔ | Sonstige Pankreatotomie, sonstige | 52.99.20 ↔ | Sonstige offene Operation am Pankreas, Plastische Rekonstruktion des Ductus pancreaticus |
| 52.12 ↔ | Offene Biopsie am Pankreas | 52.99.99 ↔ | Sonstige offene Operation am Pankreas, sonstige |
| 52.22.00 ↔ | Sonstige Exzision oder Destruktion von Läsion oder Gewebe an Pankreas und an Ductus pancreaticus, n.n.bez. | 53.00 ↔ | Operation einer Inguinalhernie, n.n.bez. |
| 52.22.99 ↔ | Sonstige Exzision oder Destruktion von Läsion oder Gewebe an Pankreas und an Ductus pancreaticus, sonstige | 53.06.11 ↔ | Operation einer Inguinalhernie, offen chirurgisch, ohne Implantation von Membranen oder Netzen |
| 52.3 ↔ | Marsupialisation einer Pankreaszyste | 53.06.21 ↔ | Operation einer Inguinalhernie, offen chirurgisch, mit Implantation von Membranen und Netzen |
| 52.4 ↔ | Interne Drainage einer Pankreaszyste | 53.07.11 ↔ | Operation einer Inguinalhernie, laparoskopisch, ohne Implantation von Membranen oder Netzen |
| 52.50 ↔ | Partielle Pankreatektomie, n.n.bez. | 53.07.21 ↔ | Operation einer Inguinalhernie, laparoskopisch, mit Implantation von Membranen und Netzen |
| 52.51.10 ↔ | Proximale Pankreatektomie, pyloruserhaltend | 53.09 ↔ | Operation einer Inguinalhernie, sonstige |
| 52.51.20 ↔ | Proximale Pankreatektomie, duodenumhaltend | 53.20 ↔ | Operation einer Femoralhernie, n.n.bez. |
| 52.51.31 ↔ | Pankreatikoduodenale Resektion mit Teilresektion des Magens | 53.22.11 ↔ | Operation einer Femoralhernie, offen chirurgisch, ohne Implantation von Membranen oder Netzen |
| 52.52.11 ↔ | Distale Pankreatektomie, offen chirurgisch | 53.22.21 ↔ | Operation einer Femoralhernie, offen chirurgisch, mit Implantation von Membranen und Netzen |
| 52.52.12 ↔ | Distale Pankreatektomie, laparoskopisch | 53.23.11 ↔ | Operation einer Femoralhernie, laparoskopisch, ohne Implantation von Membranen oder Netzen |
| 52.54 ↔ | Segmentresektion am Pankreaskörper | 53.23.21 ↔ | Operation einer Femoralhernie, laparoskopisch, mit Implantation von Membranen und Netzen |
| 52.59 ↔ | Partielle Pankreatektomie, sonstige | 53.29 ↔ | Operation einer Femoralhernie, sonstige |
| 52.60 ↔ | Totale Pankreatektomie, n.n.bez. | 53.40 ↔ | Operation einer Umbilikalhernie, n.n.bez. |
| 52.61 ↔ | Totale Pankreatektomie mit partieller Gastrektomie | 53.42.11 ↔ | Operation einer Umbilikalhernie, offen chirurgisch, ohne Implantation von Membranen oder Netzen |
| 52.62 ↔ | Totale Pankreatektomie, pyloruserhaltend | 53.42.21 ↔ | Operation einer Umbilikalhernie, offen chirurgisch, mit Implantation von Membranen und Netzen |
| 52.63 ↔ | Totale Pankreatektomie, duodenumhaltend | 53.43.11 ↔ | Operation einer Umbilikalhernie, laparoskopisch, ohne Implantation von Membranen oder Netzen |
| 52.69 ↔ | Totale Pankreatektomie, sonstige | 53.43.21 ↔ | Operation einer Umbilikalhernie, laparoskopisch, mit Implantation von Membranen und Netzen |
| 52.82 ↔ | Homotransplantat des Pankreas | 53.49 ↔ | Operation einer Umbilikalhernie, sonstige |
| 52.83.00 ↔ | Heterotransplantat des Pankreas, n.n.bez. | 53.51.00 ↔ | Operation einer Narbenhernie, ohne Implantation von Membranen oder Netzen, n.n.bez. |
| 52.83.10 ↔ | Heterotransplantat des Pankreas, Retransplantation eines Pankreassegmentes während desselben stationären Aufenthaltes | 53.51.09 ↔ | Operation einer Narbenhernie, ohne Implantation von Membranen oder Netzen, sonstige |
| 52.83.11 ↔ | Heterotransplantat des Pankreas, Retransplantation des Pankreas während desselben stationären Aufenthaltes | 53.51.11 ↔ | Operation einer Narbenhernie, ohne Implantation von Membranen oder Netzen, offen chirurgisch |
| 52.83.99 ↔ | Heterotransplantat des Pankreas, sonstige | 53.51.21 ↔ | Operation einer Narbenhernie, ohne Implantation von Membranen oder Netzen, laparoskopisch |
| 52.84 ↔ | Autotransplantation von Langerhans-Zellen | 53.52.11 ↔ | Operation einer anderen Hernie der Bauchwand, ohne Implantation von Membranen oder Netzen, offen chirurgisch |
| 52.85 ↔ | Allotransplantation von Langerhans-Zellen | 53.52.21 ↔ | Operation einer anderen Hernie der Bauchwand, ohne Implantation von Membranen oder Netzen, laparoskopisch |
| 52.86 ↔ | Transplantation von Langerhans-Zellen, n.n.bez. | 53.58 ↔ | Operation einer anderen Hernie der Bauchwand, ohne Implantation von Membranen oder Netzen, sonstige |
| 52.95.10 ↔ | Extraktion von Stein(en) aus dem Ductus pancreaticus, offen chirurgisch | 53.61.00 ↔ | Operation einer Narbenhernie, mit Implantation von Membranen oder Netzen, n.n.bez. |
| 52.95.11 ↔ | Extraktion von Stein(en) aus dem Ductus pancreaticus, laparoskopisch | 53.61.09 ↔ | Operation einer Narbenhernie, mit Implantation von Membranen oder Netzen, sonstige |
| 52.95.20 ↔ | Dilatation des Ductus pancreaticus, laparoskopisch | 53.61.11 ↔ | Operation einer Narbenhernie, mit Implantation von Membranen oder Netzen, offen chirurgisch |
| 52.95.30 ↔ | Einlage einer Drainage in den Pankreasgang, offen chirurgisch | 53.61.12 ↔ | Operation einer Narbenhernie, mit Implantation von Membranen oder Netzen, laparoskopisch |
| 52.95.31 ↔ | Einlage einer Drainage in den Pankreasgang, laparoskopisch | 53.62.11 ↔ | Operation einer anderen Hernie der Bauchwand, mit Implantation von Membranen oder Netzen, offen chirurgisch |
| 52.95.40 ↔ | Einlage oder Wechsel eines nicht selbstexpandierenden Stents [Prothese] in den Pankreasgang, offen chirurgisch | | |
| 52.95.41 ↔ | Einlage oder Wechsel eines nicht selbstexpandierenden Stents [Prothese] in den Pankreasgang, laparoskopisch | | |
| 52.95.50 ↔ | Einlage oder Wechsel eines selbstexpandierenden Stents [Prothese] in den Pankreasgang, offen chirurgisch | | |
| 52.95.51 ↔ | Einlage oder Wechsel eines selbstexpandierenden Stents [Prothese] in den Pankreasgang, laparoskopisch | | |
| 52.95.60 ↔ | Plastische Rekonstruktion des Ductus pancreaticus, laparoskopisch | | |
| 52.95.70 ↔ | Plastische Rekonstruktion des Pankreas | | |
| 52.95.90 ↔ | Sonstige endoskopische Operation am Pankreas | | |
| 52.95.A1 ↔ | Entfernen eines Stents [Prothese] aus dem Pankreasgang, offen chirurgisch | | |

| | | | |
|------------|--|------------|--|
| 53.62.21 ↔ | Operation einer anderen Hernie der Bauchwand, mit Implantation von Membranen oder Netzen, laparoskopisch | 54.75 ↔ | Sonstige Rekonstruktion am Mesenterium |
| 53.69 ↔ | Operation einer anderen Hernie der ventralen Bauchwand mit Implantation von Membranen oder Netzen, sonstige | 54.92 ↔ | Entfernen eines Fremdkörpers aus der Peritonealhöhle |
| 53.70 ↔ | Operation einer Zwerchfellhernie, abdominaler Zugang, n.n.bez. | 54.94 ↔ | Formung eines peritoneovaskulären Shunts |
| 53.71.11 ↔ | Operation einer Zwerchfellhernie, abdominaler Zugang, offen chirurgisch, ohne Implantation von Membranen und Netzen | 54.99.31 ↔ | Debulking über Laparotomie |
| 53.71.21 ↔ | Operation einer Zwerchfellhernie, abdominaler Zugang, offen chirurgisch, mit Implantation von Membranen und Netzen | 54.99.40 ↔ | Revision einer kutaneoperitonealen Fistel (Katheterverweilsystem) |
| 53.72.11 ↔ | Operation einer Zwerchfellhernie, laparoskopisch, ohne Implantation von Membranen und Netzen | 54.99.50 ↔ | Anlegen eines temporären Bauchwandverschlusses |
| 53.72.21 ↔ | Operation einer Zwerchfellhernie, laparoskopisch, mit Implantation von Membranen und Netzen | 54.99.51 ↔ | Eröffnen und Wiederanlegen eines temporären Bauchwandverschlusses |
| 53.79 ↔ | Operation einer Zwerchfellhernie, abdominaler Zugang, sonstige | 54.99.60 ↔ | Lumbotomie |
| 53.80 ↔ | Operation einer Zwerchfellhernie, thorakaler und thorakoabdominaler Zugang, n.n.bez. | 54.99.61 ↔ | Relumbotomie |
| 53.81 ↔ | Plikatur des Zwerchfells | 54.99.81 ↔ | Revision ohne Ersatz von Kathetern sowie automatischer, programmierbarer und wiederaufladbarer Pumpe zur kontinuierlichen Aszitesdrainage |
| 53.82 ↔ | Operation einer parasternalen Hernie | 54.99.82 ↔ | Behebung einer mechanischen Obstruktion von Kathetern einer automatischen, programmierbaren und wiederaufladbaren Pumpe zur kontinuierlichen Aszitesdrainage |
| 53.83.11 ↔ | Operation einer Zwerchfellhernie, thorakaler Zugang, offen chirurgisch, ohne Implantation von Membranen und Netzen | 54.99.84 ↔ | Wechsel der Katheter einer automatischen, programmierbaren und wiederaufladbaren Pumpe zur kontinuierlichen Aszitesdrainage |
| 53.83.21 ↔ | Operation einer Zwerchfellhernie, thorakaler Zugang, offen chirurgisch, mit Implantation von Membranen und Netzen | 54.A1 ↔ | Exzision und Destruktion von retroperitoneal gelegenen Gewebe |
| 53.84.11 ↔ | Operation einer Zwerchfellhernie, thorakoskopisch, ohne Implantation von Membranen und Netzen | 55.01.11 ↔ | Nephrotomie, offen chirurgisch |
| 53.84.21 ↔ | Operation einer Zwerchfellhernie, thorakoskopisch, mit Implantation von Membranen und Netzen | 55.01.12 ↔ | Nephrotomie, offen chirurgisch zur Exploration |
| 53.85.11 ↔ | Operation einer Zwerchfellhernie, thorakoabdominaler Zugang, offen chirurgisch, ohne Implantation von Membranen und Netzen | 55.01.13 ↔ | Nephrotomie, offen chirurgisch zur Punktion einer Zyste |
| 53.85.21 ↔ | Operation einer Zwerchfellhernie, thorakoabdominaler Zugang, offen chirurgisch, mit Implantation von Membranen und Netzen | 55.02.11 ↔ | Nephrostomie, offen chirurgisch |
| 53.89 ↔ | Operation einer Zwerchfellhernie, thorakaler und thorakoabdominaler Zugang, sonstige | 55.24 ↔ | Offene Nierenbiopsie |
| 53.9 ↔ | Operation einer Hernie, sonstige | 55.31 ↔ | Marsupialisation einer Läsion an der Niere |
| 54.11 ↔ | Probelaparotomie | 55.3A.11 ↔ | Lokale Exzision und Destruktion von Läsion oder Gewebe an der Niere, offen chirurgisch |
| 54.12.00 ↔ | Relaparotomie, n.n.bez. | 55.3A.12 ↔ | Lokale Exzision und Destruktion von Läsion oder Gewebe an der Niere, laparoskopisch |
| 54.12.11 ↔ | Laparotomie zur Stillung einer postoperativen Blutung | 55.3A.13 ↔ | Lokale Exzision und Destruktion von Läsion oder Gewebe an der Niere, ureterorenoskopisch |
| 54.12.99 ↔ | Relaparotomie, sonstige | 55.3Y ↔ | Lokale Exzision und Destruktion von Läsion oder Gewebe an der Niere, sonstige |
| 54.13 ↔ | Laparotomie mit Drainage | 55.4 ↔ | Partielle Nephrektomie |
| 54.19 ↔ | Laparotomie, sonstige | 55.51.00 ↔ | Nephroureterektomie, n.n.bez. |
| 54.21.10 ↔ | Laparoskopie, Diagnostische Laparoskopie | 55.51.01 ↔ | Nephroureterektomie, ausser zur Transplantation |
| 54.21.30 ↔ | Laparoskopie, Laparoskopie mit Drainage | 55.51.02 ↔ | Nephrektomie zur Transplantation, Lebendspende |
| 54.21.99 ↔ | Laparoskopie, sonstige | 55.51.99 ↔ | Nephroureterektomie, sonstige |
| 54.25 ↔ | Peritoneallavage | 55.52 ↔ | Nephrektomie einer belassenen Niere |
| 54.3X.10 ↔ | Omphalektomie | 55.53 ↔ | Entfernen einer transplantierten oder abgestossenen Niere |
| 54.4X.11 ↔ | Exzision von Mesenterium | 55.54 ↔ | Beidseitige Nephrektomie |
| 54.4X.12 ↔ | Exzision von Omentum | 55.61 ↔ | Autotransplantation einer Niere |
| 54.4X.99 ↔ | Exzision oder Destruktion von Peritonealgewebe und Peritonealläsion, sonstige | 55.69.00 ↔ | Sonstige Nierentransplantation, n.n.bez. |
| 54.51 ↔ | Lösung von peritonealen Adhäsionen, laparoskopisch | 55.69.10 ↔ | Sonstige Nierentransplantation, allogene |
| 54.52 ↔ | Lösung von peritonealen Adhäsionen, offen chirurgisch | 55.69.20 ↔ | Sonstige Nierentransplantation, syngene |
| 54.59 ↔ | Lösung von peritonealen Adhäsionen, sonstige | 55.69.30 ↔ | Sonstige Nierentransplantation, En-bloc-Transplantat |
| 54.62 ↔ | Verzögerter Verschluss einer granulierenden Abdominalwunde | 55.69.40 ↔ | Sonstige Nierentransplantation, Nieren-Retransplantation während desselben stationären Aufenthaltes |
| 54.71.00 ↔ | Versorgung einer Gastroschisis, n.n.bez. | 55.69.99 ↔ | Sonstige Nierentransplantation, sonstige |
| 54.71.10 ↔ | Versorgung einer Gastroschisis, mit Transplantat oder Prothese | 55.7 ↔ | Nephropexie |
| 54.71.99 ↔ | Versorgung einer Gastroschisis, sonstige | 55.81 ↔ | Naht einer Rissverletzung an der Niere |
| 54.73 ↔ | Sonstige Rekonstruktion am Peritoneum | 55.82 ↔ | Verschluss einer Nephrostomie und Pyelostomie |
| 54.74 ↔ | Sonstige Rekonstruktion am Omentum | 55.83 ↔ | Verschluss von anderen Nierenfisteln |
| | | 55.84 ↔ | Reposition einer Nierenstiel-Torsion |
| | | 55.85 ↔ | Symphysiotomie einer Hufeisenniere |
| | | 55.86 ↔ | Anastomose an der Niere |
| | | 55.87 ↔ | Plastische Rekonstruktion am pyeloureteralen Übergang |
| | | 55.89 ↔ | Sonstige plastische Rekonstruktion an der Niere, sonstige |
| | | 55.91 ↔ | Nierendekapsulation |

| | | | |
|------------|--|------------|---|
| 55.99.10 ↔ | Sonstige Operationen an der Niere, Revisionsoperation an der Niere | 56.74.10 ↔ | Ureterozystoneostomie, Isolierte Antirefluxplastik (z. B. nach Lich-Gregoir), offen chirurgisch |
| 56.2X.00 ↔ | Ureterotomie, n.n.bez. | 56.74.11 ↔ | Ureterozystoneostomie, isolierte Antirefluxplastik (z. B. nach Lich-Gregoir), laparoskopisch |
| 56.2X.10 ↔ | Ureterotomie, perkutan-transrenal | 56.74.20 ↔ | Ureterozystoneostomie, mit Uretermodellage |
| 56.2X.11 ↔ | Ureterotomie, perkutan-transrenal, mit Entfernung eines Harnsteins | 56.74.99 ↔ | Ureterozystoneostomie, sonstige |
| 56.2X.20 ↔ | Ureterotomie, ureterorenoskopisch | 56.75 ↔ | Transureteroureterostomie |
| 56.2X.30 ↔ | Ureterotomie, offen chirurgisch | 56.79 ↔ | Sonstige Anastomose eines Ureters oder Harnableitung |
| 56.2X.40 ↔ | Ureterotomie, laparoskopisch | 56.81 ↔ | Lösung von intraluminalen Adhäsionen im Ureter |
| 56.2X.99 ↔ | Ureterotomie, sonstige | 56.82 ↔ | Naht einer Ureterverletzung |
| 56.40 ↔ | Ureterektomie, n.n.bez. | 56.83 ↔ | Verschluss einer Ureterostomie |
| 56.41.00 ↔ | Partielle Ureterektomie, n.n.bez. | 56.84.00 ↔ | Verschluss einer anderen Ureterfistel, n.n.bez. |
| 56.41.10 ↔ | Partielle Ureterektomie, Resektion des Ureterostiums, perkutan-transvesikal | 56.84.10 ↔ | Verschluss einer Ureter-Darm-Fistel, offen chirurgisch |
| 56.41.11 ↔ | Partielle Ureterektomie, Resektion des Ureterostiums, transurethral | 56.84.11 ↔ | Verschluss einer Ureter-Darm-Fistel, laparoskopisch |
| 56.41.12 ↔ | Partielle Ureterektomie, Resektion des Ureterostiums, offen chirurgisch | 56.84.20 ↔ | Verschluss einer ureterovaginale Fistel, offen chirurgisch |
| 56.41.20 ↔ | Partielle Ureterektomie, offen chirurgisch | 56.84.21 ↔ | Verschluss einer ureterovaginale Fistel, laparoskopisch |
| 56.41.21 ↔ | Partielle Ureterektomie, laparoskopisch | 56.84.22 ↔ | Verschluss einer ureterovaginale Fistel, vaginal |
| 56.41.30 ↔ | Partielle Ureterektomie, Resektion eines Ureterstumpfes | 56.84.99 ↔ | Verschluss einer anderen Ureterfistel, sonstige |
| 56.41.40 ↔ | Resektion einer Ureterozele, transurethral | 56.85 ↔ | Ureteropexie |
| 56.41.41 ↔ | Resektion einer Ureterozele, offen chirurgisch | 56.86 ↔ | Entfernen einer Ureterligatur |
| 56.41.49 ↔ | Resektion einer Ureterozele, sonstiger Zugang | 56.89 ↔ | Plastische Rekonstruktion eines Ureters, sonstige |
| 56.41.99 ↔ | Partielle Ureterektomie, sonstige | 56.92 ↔ | Implantation eines elektronischen Ureterstimulators |
| 56.42 ↔ | Totale Ureterektomie | 56.93 ↔ | Ersetzen eines elektronischen Ureterstimulators |
| 56.51.10 ↔ | Aufbau einer kutanen Ureteroileostomie, Ureteroileokutaneostomie [Ileum-Conduit] oder Ureterokolokutaneostomie [Kolon-/Sigma-Conduit], offen chirurgisch | 56.94 ↔ | Entfernen eines elektronischen Ureterstimulators |
| 56.51.11 ↔ | Aufbau einer kutanen Ureteroileostomie, Ureteroileokutaneostomie [Ileum-Conduit] oder Ureterokolokutaneostomie [Kolon-/Sigma-Conduit], laparoskopisch | 56.95 ↔ | Ligatur an einem Ureter |
| 56.51.12 ↔ | Aufbau einer kutanen Ureteroileostomie, mit Darminterponat [Conduit] (nicht kontinentes Stoma), sonstiger Zugang | 57.12 ↔ | Lösung von intraluminalen Adhäsionen mit Inzision an der Harnblase |
| 56.51.20 ↔ | Aufbau einer kutanen Ureteroileostomie, Umwandlung einer anderen supravessikalen Harnableitung in eine kutane Ureteroileostomie | 57.21 ↔ | Vesikostomie |
| 56.51.30 ↔ | Aufbau einer kutanen Ureteroileostomie, mit Darmreservoir (kontinentes Stoma) | 57.22 ↔ | Revision einer Vesikostomie |
| 56.52.00 ↔ | Revision einer kutanen Ureteroileostomie, n.n.bez. | 57.23.00 ↔ | Appendikovesikostomie, n.n.bez. |
| 56.52.10 ↔ | Revision einer kutanen Ureteroileostomie, mit Darminterponat [Conduit] | 57.23.11 ↔ | Anlegen einer Appendikovesikostomie |
| 56.52.20 ↔ | Revision einer kutanen Ureteroileostomie, mit Darmreservoir (kontinentes Stoma) | 57.23.12 ↔ | Oberflächliche Revision einer Appendikovesikostomie |
| 56.52.99 ↔ | Revision einer kutanen Ureteroileostomie, sonstige | 57.23.13 ↔ | Tiefe Revision einer Appendikovesikostomie |
| 56.61.00 ↔ | Aufbau einer anderen kutanen Ureterostomie, n.n.bez. | 57.23.99 ↔ | Appendikovesikostomie, sonstige |
| 56.61.10 ↔ | Aufbau einer anderen kutanen Ureterostomie, Ureterokutaneostomie und Transureterokutaneostomie, laparoskopisch | 57.41 ↔ | Transurethrale Lösung von intraluminalen Adhäsionen |
| 56.61.20 ↔ | Aufbau einer anderen kutanen Ureterostomie, Umwandlung einer anderen supravessikalen Harnableitung in eine kutane Ureterostomie | 57.49.00 ↔ | Sonstige transurethrale Exzision oder Destruktion von Läsion oder Gewebe der Harnblase, n.n.bez. |
| 56.61.99 ↔ | Aufbau einer anderen kutanen Ureterostomie, sonstige | 57.49.11 ↔ | Sonstige transurethrale Destruktion von Läsion oder Gewebe der Harnblase |
| 56.62 ↔ | Revision einer anderen kutanen Ureterostomie | 57.49.12 ↔ | Sonstige transurethrale Resektion von Läsion oder Gewebe der Harnblase |
| 56.71.00 ↔ | Harnableitung in den Darm, n.n.bez. | 57.49.99 ↔ | Sonstige transurethrale Exzision oder Destruktion von Läsion oder Gewebe der Harnblase, sonstige |
| 56.71.10 ↔ | Ureterosigmoideostomie mit Reservoirbildung, offen chirurgisch | 57.51 ↔ | Exzision des Urachus |
| 56.71.11 ↔ | Ureterosigmoideostomie mit Reservoirbildung, laparoskopisch | 57.58 ↔ | Laparoskopische Exzision oder Destruktion von anderer Läsion oder Gewebe an der Harnblase |
| 56.71.20 ↔ | Umwandlung einer anderen supravessikalen Harnableitung in eine Harnableitung in den Darm | 57.59.00 ↔ | Offene Exzision oder Destruktion von anderer Läsion oder Gewebe an der Harnblase, n.n.bez. |
| 56.71.99 ↔ | Harnableitung in den Darm, sonstige | 57.59.10 ↔ | Offene Exzision oder Destruktion von anderer Läsion oder Gewebe an der Harnblase, Exzision, offen chirurgisch |
| 56.72 ↔ | Revision einer ureterointestinalen Anastomose | 57.59.20 ↔ | Offene Exzision oder Destruktion von anderer Läsion oder Gewebe an der Harnblase, Myektomie |
| 56.73 ↔ | Nephrozystanastomose, n.n.bez. | 57.59.99 ↔ | Offene Exzision oder Destruktion von anderer Läsion oder Gewebe an der Harnblase, sonstige |
| 56.74.00 ↔ | Ureterozystoneostomie, n.n.bez. | 57.6X.00 ↔ | Partielle Zystektomie, n.n.bez. |
| | | 57.6X.10 ↔ | Partielle Zystektomie, ohne Ureterneointplantation, offen chirurgisch |
| | | 57.6X.11 ↔ | Partielle Zystektomie, ohne Ureterneointplantation, laparoskopisch |
| | | 57.6X.12 ↔ | Partielle Zystektomie, mit einseitiger oder beidseitiger Ureterneointplantation, offen chirurgisch |
| | | 57.6X.13 ↔ | Partielle Zystektomie, mit einseitiger oder beidseitiger Ureterneointplantation, laparoskopisch |

| | | | |
|------------|--|------------|---|
| 57.6X.20 ↔ | Partielle Zystektomie, Supratrigonale oder subtotale Resektion, ohne Ureterneointplantation, offen chirurgisch | 57.87.21 ↔ | Umwandlung einer anderen supravvesikalen Harnableitung in eine Ersatzharnblase, laparoskopisch |
| 57.6X.21 ↔ | Partielle Zystektomie, Supratrigonale oder subtotale Resektion, ohne Ureterneointplantation, laparoskopisch | 57.87.30 ↔ | Reduktionsplastik der Harnblase, offen chirurgisch |
| 57.6X.22 ↔ | Partielle Zystektomie, Supratrigonale oder subtotale Resektion mit einseitiger oder beidseitiger Ureterneointplantation, offen chirurgisch | 57.87.31 ↔ | Reduktionsplastik der Harnblase, laparoskopisch |
| 57.6X.23 ↔ | Partielle Zystektomie, Supratrigonale oder subtotale Resektion mit einseitiger oder beidseitiger Ureterneointplantation, laparoskopisch | 57.87.40 ↔ | Augmentation der Harnblase, offen chirurgisch |
| 57.6X.99 ↔ | Partielle Zystektomie, sonstige | 57.87.41 ↔ | Augmentation der Harnblase, laparoskopisch |
| 57.71.00 ↔ | Radikale Zystektomie, n.n.bez. | 57.87.99 ↔ | Rekonstruktion an der Harnblase, sonstige |
| 57.71.10 ↔ | Radikale Zystektomie, ohne Urethrektomie, beim Mann, offen chirurgisch | 57.88 ↔ | Sonstige Anastomose an der Harnblase |
| 57.71.11 ↔ | Radikale Zystektomie, ohne Urethrektomie, beim Mann, laparoskopisch | 57.89 ↔ | Sonstige plastische Rekonstruktion an der Harnblase, sonstige |
| 57.71.20 ↔ | Radikale Zystektomie, mit Urethrektomie, beim Mann, offen chirurgisch | 58.41 ↔ | Naht einer Urethraverletzung |
| 57.71.21 ↔ | Radikale Zystektomie, mit Urethrektomie, beim Mann, laparoskopisch | 58.42 ↔ | Verschluss einer Urethrostomie |
| 57.71.30 ↔ | Radikale Zystektomie, ohne Urethrektomie, bei der Frau, offen chirurgisch | 58.43.00 ↔ | Verschluss einer anderen Urethrafistel, n.n.bez. |
| 57.71.31 ↔ | Radikale Zystektomie, ohne Urethrektomie, bei der Frau, laparoskopisch | 58.43.10 ↔ | Verschluss einer urethrovaginalen Fistel, offen chirurgisch (abdominal) |
| 57.71.40 ↔ | Radikale Zystektomie, mit Urethrektomie, bei der Frau, offen chirurgisch | 58.43.11 ↔ | Verschluss einer urethrovaginalen Fistel, laparoskopisch |
| 57.71.41 ↔ | Radikale Zystektomie, mit Urethrektomie, bei der Frau, laparoskopisch | 58.43.12 ↔ | Verschluss einer urethrovaginalen Fistel, vaginal |
| 57.71.50 ↔ | Radikale Zystektomie, Becken-Eviszeration [Exenteration] beim Mann, offen chirurgisch | 58.43.20 ↔ | Verschluss einer urethrokutanen Fistel |
| 57.71.51 ↔ | Radikale Zystektomie, Becken-Eviszeration [Exenteration] beim Mann, laparoskopisch | 58.43.30 ↔ | Verschluss einer urethrorektalen Fistel |
| 57.71.99 ↔ | Radikale Zystektomie, sonstige | 58.43.99 ↔ | Verschluss einer anderen Urethrafistel, sonstige |
| 57.79.00 ↔ | Sonstige totale Zystektomie, n.n.bez. | 58.44 ↔ | Reanastomose der Urethra |
| 57.79.10 ↔ | Sonstige totale Zystektomie, Einfache Zystektomie, beim Mann, offen chirurgisch | 58.45.00 ↔ | Plastische Rekonstruktion bei Hypospadie oder Epispadie, n.n.bez. |
| 57.79.11 ↔ | Sonstige totale Zystektomie, Einfache Zystektomie, beim Mann, laparoskopisch | 58.45.10 ↔ | Plastische Rekonstruktion bei Hypospadie oder Epispadie, bei der Frau |
| 57.79.20 ↔ | Sonstige totale Zystektomie, Einfache Zystektomie, bei der Frau, offen chirurgisch | 58.45.20 ↔ | Plastische Rekonstruktion bei Hypospadie oder Epispadie, beim Mann, Schaftaufrichtung und Chordektomie |
| 57.79.21 ↔ | Sonstige totale Zystektomie, Einfache Zystektomie, bei der Frau, laparoskopisch | 58.45.21 ↔ | Plastische Rekonstruktion bei Hypospadie oder Epispadie, beim Mann, sonstige Verfahren |
| 57.79.99 ↔ | Sonstige totale Zystektomie, sonstige | 58.45.99 ↔ | Plastische Rekonstruktion bei Hypospadie oder Epispadie, sonstige |
| 57.81 ↔ | Naht einer Harnblasenverletzung | 58.46.00 ↔ | Sonstige Rekonstruktion der Urethra, n.n.bez. |
| 57.83 ↔ | Verschluss einer vesikointestinalen Fistel | 58.46.10 ↔ | Rekonstruktion des distalen Teils der Urethra nach Verletzung |
| 57.84.00 ↔ | Verschluss einer anderen Harnblasenfistel, n.n.bez. | 58.46.11 ↔ | Rekonstruktion der Pars prostatica oder der Pars membranacea der Urethra nach Verletzung |
| 57.84.10 ↔ | Verschluss einer vesikovaginalen Fistel, offen chirurgisch (abdominal) | 58.46.99 ↔ | Sonstige Rekonstruktion der Urethra, sonstige |
| 57.84.11 ↔ | Verschluss einer vesikovaginalen Fistel, vaginal | 58.49.10 ↔ | Einzeitige plastische Rekonstruktion der Urethra, mit Präputial- oder Penishaut |
| 57.84.12 ↔ | Verschluss einer vesikovaginalen Fistel, transvesikal | 58.49.11 ↔ | Einzeitige plastische Rekonstruktion der Urethra, mit Mund- oder Harnblasenschleimhaut, sonstige Rekonstruktion |
| 57.84.13 ↔ | Verschluss einer vesikovaginalen Fistel, laparoskopisch | 58.49.20 ↔ | Zweizeitige plastische Rekonstruktion der Urethra, erste Sitzung, mit Präputial- oder Penishaut |
| 57.84.20 ↔ | Verschluss einer vesikokutanen Fistel, offen chirurgisch | 58.49.21 ↔ | Zweizeitige plastische Rekonstruktion der Urethra, erste Sitzung, mit Mund- oder Harnblasenschleimhaut |
| 57.84.21 ↔ | Verschluss einer vesikokutanen Fistel, laparoskopisch | 58.49.29 ↔ | Sonstige plastische Rekonstruktion der Urethra, zweizeitig, erste Sitzung, sonstige Rekonstruktion |
| 57.84.99 ↔ | Verschluss einer anderen Harnblasenfistel, sonstige | 58.49.30 ↔ | Zweizeitige plastische Rekonstruktion der Urethra, zweite Sitzung, n.n.bez. |
| 57.85 ↔ | Zystourethroplastik und plastische Rekonstruktion am Harnblasenhals | 58.49.31 ↔ | Zweizeitige plastische Rekonstruktion der Urethra, zweite Sitzung, mit Präputial- oder Penishaut |
| 57.86 ↔ | Plastische Rekonstruktion bei Ekstrophie der Harnblase | 58.49.33 ↔ | Zweizeitige plastische Rekonstruktion der Urethra, zweite Sitzung, mit Mund- oder Harnblasenschleimhaut |
| 57.87.00 ↔ | Rekonstruktion an der Harnblase, n.n.bez. | 58.49.39 ↔ | Zweizeitige plastische Rekonstruktion der Urethra, zweite Sitzung, sonstige |
| 57.87.10 ↔ | Rekonstruktion an der Harnblase, mit Ileum, Kolon oder Magen, offen chirurgisch | 58.49.40 ↔ | Revision einer plastischen Rekonstruktion an der Urethra |
| 57.87.11 ↔ | Rekonstruktion an der Harnblase, mit Ileum, Kolon oder Magen, laparoskopisch | 58.49.99 ↔ | Sonstige plastische Rekonstruktion an der Urethra, sonstige |
| 57.87.20 ↔ | Umwandlung einer anderen supravvesikalen Harnableitung in eine Ersatzharnblase, offen chirurgisch | 58.93.11 ↔ | Implantation eines künstlichen Harnblasensphinkters |
| | | 58.94.00 ↔ | Adjustierbare Harninkontinenztherapie, n.n.bez. |
| | | 58.94.11 ↔ | Implantation eines Systems zur adjustierbaren Harninkontinenztherapie |
| | | 58.94.21 ↔ | Entfernen eines Systems zur adjustierbaren Harninkontinenztherapie |

| | | | |
|------------|---|------------|--|
| 58.94.31 ↔ | Revision ohne Ersatz eines Systems zur adjustierbaren Harninkontinenztherapie | 60.62 ↔ | Perineale Prostatektomie |
| 58.94.99 ↔ | Adjustierbare Harninkontinenztherapie, sonstige | 60.69 ↔ | Sonstige Prostatektomie, sonstige |
| 59.00 ↔ | Retroperitoneale Dissektion, n.n.bez. | 60.72 ↔ | Inzision an einer Vesicula seminalis |
| 59.02 ↔ | Sonstige Lösung von perirenalen oder periureteralen Adhäsionen | 60.73 ↔ | Exzision einer Vesicula seminalis |
| 59.03.00 ↔ | Laparoskopische Lösung von perirenalen oder periureteralen Adhäsionen, n.n.bez. | 60.79 ↔ | Operationen an den Vesiculae seminales, sonstige |
| 59.03.10 ↔ | Ureterolyse ohne intraperitoneale Verlagerung, laparoskopisch | 60.81 ↔ | Inzision am periprostatistischem Gewebe |
| 59.03.11 ↔ | Ureterolyse mit intraperitonealer Verlagerung, laparoskopisch | 60.82 ↔ | Exzision am periprostatistischem Gewebe |
| 59.03.99 ↔ | Laparoskopische Lösung von perirenalen oder periureteralen Adhäsionen, sonstige | 60.93 ↔ | Plastische Rekonstruktion an der Prostata |
| 59.09 ↔ | Sonstige Inzision am perirenalen oder periureteralen Gewebe | 60.96 ↔ | Transurethrale Destruktion von prostatistischem Gewebe durch Mikrowellenwärmetherapie |
| 59.11 ↔ | Sonstige Lösung von perivesikalen Adhäsionen | 60.97 ↔ | Sonstige transurethrale Destruktion von prostatistischem Gewebe durch sonstige Wärmetherapie |
| 59.12 ↔ | Laparoskopische Lösung von perivesikalen Adhäsionen | 61.0X.00 ↔ | Inzision und Drainage an Skrotum und Tunica vaginalis testis, n.n.bez. |
| 59.21 ↔ | Biopsie am perirenaln oder perivesikalen Gewebe | 61.0X.10 ↔ | Inzision und Drainage an Skrotum und Tunica vaginalis testis, zur Fremdkörperentfernung |
| 59.3 ↔ | Plikatur am urethrovesikalen Übergang | 61.0X.99 ↔ | Inzision und Drainage an Skrotum und Tunica vaginalis testis, sonstige |
| 59.4 ↔ | Suprapubische Schlingensuspension | 61.2 ↔ | Exzision einer Hydrocele testis |
| 59.5 ↔ | Retropubische urethrale Suspension | 61.3X.00 ↔ | Exzision oder Destruktion von Läsion oder Gewebe am Skrotum, n.n.bez. |
| 59.6 ↔ | Paraurethrale Suspension | 61.3X.10 ↔ | Exzision oder Destruktion von Läsion oder Gewebe am Skrotum, partielle Resektion |
| 59.71 ↔ | Levatorplastik zur urethrovesikalen Suspension | 61.3X.11 ↔ | Exzision oder Destruktion von Läsion oder Gewebe am Skrotum, totale Resektion |
| 59.72 ↔ | Implantat-Injektion in Urethra und Harnblasenhals | 61.3X.12 ↔ | Exzision oder Destruktion von Läsion oder Gewebe am Skrotum, radikale Resektion |
| 59.73.00 ↔ | Transvaginale Suspension, n.n.bez. | 61.3X.99 ↔ | Exzision oder Destruktion von Läsion oder Gewebe am Skrotum, sonstige |
| 59.73.10 ↔ | Transvaginale Suspension mit alloplastischer Bandeinlage, n.n.bez. | 61.42 ↔ | Verschluss einer Fistel am Skrotum |
| 59.73.11 ↔ | Transvaginale Suspension mit alloplastischer Bandeinlage, spannungsfreies transvaginales Band [TVT] | 61.49 ↔ | Plastische Rekonstruktion an Skrotum und Tunica vaginalis testis, sonstige |
| 59.73.12 ↔ | Transvaginale Suspension mit alloplastischer Bandeinlage, transobturatorisches Band [TOT] | 61.92 ↔ | Exzision einer Läsion an der Tunica vaginalis testis, mit Ausnahme einer Hydrocele testis |
| 59.73.19 ↔ | Transvaginale Suspension mit alloplastischer Bandeinlage, sonstige | 61.99 ↔ | Sonstige Operationen an Skrotum und Tunica vaginalis testis, sonstige |
| 59.73.99 ↔ | Transvaginale Suspension, sonstige | 62.0 ↔ | Inzision am Hoden |
| 59.74 ↔ | Suspensionsoperation beim Mann | 62.2 ↔ | Exzision oder Destruktion einer Läsion am Hoden |
| 59.79 ↔ | Sonstige plastische Rekonstruktion bei Stressinkontinenz | 62.3X.00 ↔ | Einseitige Orchidektomie, n.n.bez. |
| 59.91 ↔ | Exzision am perirenaln oder perivesikalen Gewebe | 62.3X.10 ↔ | Einseitige Orchidektomie, skrotal, ohne Epididymektomie |
| 59.92 ↔ | Sonstige Operationen am perirenaln oder perivesikalen Gewebe | 62.3X.11 ↔ | Einseitige Orchidektomie, skrotal, mit Epididymektomie |
| 59.95 ↔ | Desintegration eines Harnsteins mit Ultraschall | 62.3X.20 ↔ | Einseitige Orchidektomie, Inguinalhoden, ohne Epididymektomie |
| 59.99 ↔ | Sonstige Operationen an den Harnorganen, sonstige | 62.3X.21 ↔ | Einseitige Orchidektomie, Inguinalhoden, mit Epididymektomie |
| 60.0 ↔ | Inzision an der Prostata | 62.3X.30 ↔ | Einseitige Orchidektomie, Abdominalhoden, offen chirurgisch |
| 60.20 ↔ | Transurethrale Prostatektomie, n.n.bez. | 62.3X.31 ↔ | Einseitige Orchidektomie, Abdominalhoden, laparoskopisch |
| 60.21.11 ↔ | Transurethrale laserinduzierte Prostatektomie mit Kontakt beim Laser | 62.3X.40 ↔ | Einseitige Orchidektomie, radikal |
| 60.21.12 ↔ | Transurethrale laserinduzierte Prostatektomie ohne Kontakt beim Laser | 62.3X.99 ↔ | Einseitige Orchidektomie, sonstige |
| 60.22 ↔ | Transurethrale Prostatektomie, Elektroresektion und Elektrovaporisation von Prostatagewebe | 62.41 ↔ | Entfernen beider Hoden im gleichen Eingriff |
| 60.29 ↔ | Transurethrale Prostatektomie, sonstige | 62.42 ↔ | Entfernen eines belassenen Hodens |
| 60.3 ↔ | Suprapubische Prostatektomie | 62.5 ↔ | Orchidopexie |
| 60.4 ↔ | Retropubische Prostatektomie | 62.61 ↔ | Naht einer Hodenverletzung |
| 60.5X.00 ↔ | Radikale Prostatektomie, n.n.bez. | 62.69 ↔ | Sonstige plastische Rekonstruktion am Hoden |
| 60.5X.10 ↔ | Radikale Prostatektomie, laparoskopisch | 62.99.20 ↔ | Operative Verlagerung eines Abdominalhodens |
| 60.5X.20 ↔ | Radikale Prostatektomie, perineal | 62.99.30 ↔ | Entnahme von Hoden- oder Nebenhodengewebe zur Aufbereitung für die künstliche Insemination |
| 60.5X.30 ↔ | Radikale Prostatektomie, retropubisch | 63.1 ↔ | Exzision einer Varikozele und Hydrocele funiculi |
| 60.5X.99 ↔ | Radikale Prostatektomie, sonstige | 63.2 ↔ | Exzision einer Epididymis-Zyste |
| 60.61.00 ↔ | Lokale Exzision einer Läsion an der Prostata, n.n.bez. | 63.3 ↔ | Exzision von anderer Läsion oder Gewebe an Funiculus spermaticus und Epididymis |
| 60.61.10 ↔ | Lokale Exzision einer Läsion an der Prostata, transurethral | 63.4 ↔ | Epididymektomie |
| 60.61.11 ↔ | Lokale Exzision einer Läsion an der Prostata, suprapubisch-transvesikal | 63.51 ↔ | Naht eines Risses an Funiculus spermaticus und Epididymis |
| 60.61.12 ↔ | Lokale Exzision einer Läsion an der Prostata, retropubisch | 63.53 ↔ | Transplantation eines Funiculus spermaticus |
| 60.61.13 ↔ | Lokale Exzision einer Läsion an der Prostata, perineal | | |
| 60.61.99 ↔ | Lokale Exzision einer Läsion an der Prostata, sonstige | | |

| | | | |
|------------|--|------------|--|
| 63.59 ↔ | Plastische Rekonstruktion an Funiculus spermaticus und Epididymis, sonstige | 65.73 ↔ | Sonstige Salpingoovarioplastik |
| 63.81 ↔ | Naht einer Verletzung an Ductus deferens und Epididymis | 65.74 ↔ | Laparoskopische einfache Naht am Ovar |
| 63.82 ↔ | Plastische Rekonstruktion eines chirurgisch durchtrennten Ductus deferens | 65.75 ↔ | Laparoskopische Reimplantation eines Ovars |
| 63.83 ↔ | Epididymovasostomie | 65.76 ↔ | Laparoskopische Salpingoovarioplastik |
| 63.84 ↔ | Entfernen einer Ligatur vom Ductus deferens | 65.79 ↔ | Plastische Rekonstruktion am Ovar, sonstige |
| 63.85 ↔ | Entfernen eines Ventils vom Ductus deferens | 65.81.00 ↔ | Laparoskopische Lösung von Adhäsionen an Ovar und Tuba uterina, n.n.bez. |
| 63.89 ↔ | Plastische Rekonstruktion an Ductus deferens und Epididymis, sonstige | 65.81.10 ↔ | Laparoskopische Lösung von Adhäsionen an Ovar und Tuba uterina am Peritoneum des weiblichen Beckens |
| 63.92 ↔ | Epididymotomie | 65.81.99 ↔ | Laparoskopische Lösung von Adhäsionen an Ovar und Tuba uterina, sonstige |
| 63.93 ↔ | Inzision am Funiculus spermaticus | 65.89.00 ↔ | Sonstige Lösung von Adhäsionen von Ovar und Tuba uterina, n.n.bez. |
| 63.94 ↔ | Lösung von Adhäsionen am Funiculus spermaticus | 65.89.10 ↔ | Sonstige Lösung von Adhäsionen von Ovar und Tuba uterina, offen chirurgisch |
| 63.95 ↔ | Einsetzen eines Ventils in den Ductus deferens | 65.89.11 ↔ | Sonstige Lösung von Adhäsionen von Ovar und Tuba uterina, mit mikrochirurgischer Versorgung |
| 63.99 ↔ | Sonstige Operationen an Funiculus spermaticus, Epididymis und Ductus deferens, sonstige | 65.89.12 ↔ | Sonstige Lösung von Adhäsionen von Ovar und Tuba uterina am Peritoneum des weiblichen Beckens, offen chirurgisch |
| 64.3X.00 ↔ | Amputation des Penis, n.n.bez. | 65.89.13 ↔ | Sonstige Lösung von Adhäsionen von Ovar und Tuba uterina am Peritoneum des weiblichen Beckens, mit mikrochirurgischer Versorgung |
| 64.3X.10 ↔ | Amputation des Penis, partiell | 65.89.99 ↔ | Sonstige Lösung von Adhäsionen von Ovar und Tuba uterina, sonstige |
| 64.3X.11 ↔ | Amputation des Penis, total | 65.92 ↔ | Ovar-Transplantation |
| 64.3X.12 ↔ | Amputation des Penis, Emaskulation | 65.93 ↔ | Manuelle Ruptur einer ovariellen Zyste |
| 64.3X.99 ↔ | Amputation des Penis, sonstige | 65.94 ↔ | Denervation am Ovar |
| 64.41 ↔ | Naht einer Penisverletzung | 65.95 ↔ | Lösung einer Torsion am Ovar |
| 64.42 ↔ | Lösung einer Chorda des Penis | 65.99 ↔ | Sonstige Operationen am Ovar, sonstige |
| 64.43 ↔ | Konstruktion eines Penis | 66.03 ↔ | Salpingotomie, offen chirurgisch |
| 64.44.00 ↔ | Rekonstruktion des Penis, n.n.bez. | 66.04 ↔ | Salpingotomie, laparoskopisch |
| 64.44.10 ↔ | Rekonstruktion des Penis, Streckung des Penischaftes | 66.05 ↔ | Salpingotomie, vaginal |
| 64.44.11 ↔ | Rekonstruktion des Penis, Korrektur einer penoskrotalen Transposition oder eines vergrabenen Penis (concealed penis oder buried penis) | 66.06 ↔ | Salpingotomie, vaginal-laparoskopisch assistiert |
| 64.44.99 ↔ | Rekonstruktion des Penis, sonstige | 66.09 ↔ | Salpingotomie, sonstige |
| 64.45 ↔ | Reimplantation des Penis | 66.41.11 ↔ | Totale Salpingektomie, offen chirurgisch |
| 64.51 ↔ | Operation zur Geschlechtsangleichung von weiblich zu männlich | 66.41.21 ↔ | Totale Salpingektomie, laparoskopisch |
| 64.52 ↔ | Operation zur Geschlechtsangleichung von männlich zu weiblich | 66.41.31 ↔ | Totale Salpingektomie, vaginal |
| 64.59 ↔ | Operation zur Geschlechtsangleichung, sonstige | 66.41.41 ↔ | Totale Salpingektomie, vaginal-laparoskopisch assistiert |
| 64.95 ↔ | Einsetzen oder Ersetzen einer nicht-aufblasbaren Penisprothese | 66.42.11 ↔ | Partielle Salpingektomie, offen chirurgisch |
| 64.97 ↔ | Einsetzen oder Ersetzen einer aufblasbaren Penisprothese | 66.42.21 ↔ | Partielle Salpingektomie, laparoskopisch |
| 64.98.20 ↔ | Revaskularisierungsoperation oder venöse Sperroperation (bei erektiler Dysfunktion) | 66.42.31 ↔ | Partielle Salpingektomie, vaginal |
| 64.98.30 ↔ | Shuntoperation am Corpus cavernosum | 66.42.41 ↔ | Partielle Salpingektomie, vaginal-laparoskopisch assistiert |
| 64.98.40 ↔ | Revision einer internen Penisprothese | 66.49 ↔ | Salpingektomie, sonstige |
| 65.01 ↔ | Laparoskopische Ovariectomie | 66.71 ↔ | Einfache Naht an einer Tuba uterina |
| 65.09 ↔ | Ovariectomie, sonstige | 66.72 ↔ | Salpingoovariostomie |
| 65.21 ↔ | Marsupialisation einer ovariellen Zyste | 66.73 ↔ | Salpingosalpingostomie |
| 65.22 ↔ | Keilresektion am Ovar | 66.74 ↔ | Salpingouterostomie |
| 65.23 ↔ | Laparoskopische Marsupialisation einer ovariellen Zyste | 66.79.10 ↔ | Sonstige plastische Rekonstruktion an der Tuba uterina, offen chirurgisch (abdominal) |
| 65.24 ↔ | Laparoskopische Keilresektion am Ovar | 66.79.20 ↔ | Sonstige plastische Rekonstruktion an der Tuba uterina, vaginal |
| 65.25 ↔ | Sonstige laparoskopische lokale Exzision oder Destruktion am Ovar | 66.79.21 ↔ | Sonstige plastische Rekonstruktion an der Tuba uterina, vaginal, laparoskopisch assistiert |
| 65.29 ↔ | Sonstige lokale Exzision oder Destruktion am Ovar | 66.79.30 ↔ | Sonstige plastische Rekonstruktion an der Tuba uterina, laparoskopisch |
| 65.30 ↔ | Ovarektomie, n.n.bez. | 66.79.99 ↔ | Sonstige plastische Rekonstruktion an der Tuba uterina, sonstige |
| 65.31 ↔ | Ovarektomie, laparoskopisch | 66.93 ↔ | Implantation oder Ersetzen einer Tuba uterina-Prothese |
| 65.32 ↔ | Ovarektomie, offen chirurgisch | 66.94 ↔ | Entfernen einer Tuba uterina-Prothese |
| 65.33 ↔ | Ovarektomie, vaginal | 66.96 ↔ | Dilatation einer Tuba uterina |
| 65.34 ↔ | Ovarektomie, vaginal-laparoskopisch assistiert | 66.97 ↔ | Fimbrienimplantation in die Uteruswand |
| 65.39 ↔ | Ovarektomie, sonstige | 66.A1 ↔ | Destruktion und Verschluss der Tubae uterinae, offen chirurgisch |
| 65.40 ↔ | Salpingoovarektomie, n.n.bez. | 66.A2 ↔ | Destruktion und Verschluss der Tubae uterinae, laparoskopisch |
| 65.41 ↔ | Salpingoovarektomie, laparoskopisch | | |
| 65.42 ↔ | Salpingoovarektomie, offen chirurgisch | | |
| 65.43 ↔ | Salpingoovarektomie, vaginal | | |
| 65.44 ↔ | Salpingoovarektomie, vaginal-laparoskopisch assistiert | | |
| 65.49 ↔ | Salpingoovarektomie, sonstige | | |
| 65.71 ↔ | Sonstige einfache Naht am Ovar | | |
| 65.72 ↔ | Sonstige Reimplantation eines Ovars | | |

| | | | |
|------------|--|------------|--|
| 66.A3 ↔ | Destruktion und Verschluss der Tubae uterinae, vaginal | 68.29.46 ↔ | Exzision und Destruktion eines oder mehrerer Myome am Uterus, offen chirurgisch (abdominal) |
| 66.A4 ↔ | Destruktion und Verschluss der Tubae uterinae, vaginal-laparoskopisch assistiert | 68.29.47 ↔ | Exzision und Destruktion eines oder mehrerer Myome am Uterus, vaginal, laparoskopisch assistiert |
| 66.A9 ↔ | Destruktion und Verschluss der Tubae uterinae, sonstige | 68.29.48 ↔ | Exzision und Destruktion eines oder mehrerer Myome am Uterus, laparoskopisch |
| 66.B1 ↔ | Exzision und Destruktion von Gewebe oder Läsion an der Tuba uterina, offen chirurgisch | 68.29.4A ↔ | Exzision und Destruktion eines oder mehrerer Myome am Uterus, transzervikal |
| 66.B2 ↔ | Exzision und Destruktion von Gewebe oder Läsion an der Tuba uterina, vaginal | 68.29.4B ↔ | Exzision und Destruktion eines oder mehrerer Myome am Uterus, transkutan |
| 66.B3 ↔ | Exzision und Destruktion von Gewebe oder Läsion an der Tuba uterina, vaginal-laparoskopisch assistiert | 68.30 ↔ | Subtotale Hysterektomie, n.n.bez. |
| 66.B4 ↔ | Exzision und Destruktion von Gewebe oder Läsion an der Tuba uterina, laparoskopisch | 68.31 ↔ | Subtotale Hysterektomie, laparoskopisch |
| 66.B9 ↔ | Exzision und Destruktion von Gewebe oder Läsion an der Tuba uterina, sonstige | 68.32 ↔ | Subtotale Hysterektomie, offen chirurgisch |
| 67.4X.00 ↔ | Zervixamputation, n.n.bez. | 68.39 ↔ | Subtotale Hysterektomie, sonstige |
| 67.4X.10 ↔ | Radikale Zervixstumpfexstirpation, n.n.bez. | 68.40 ↔ | Totale Hysterektomie, n.n.bez. |
| 67.4X.11 ↔ | Radikale Zervixstumpfexstirpation, ohne Lymphadenektomie, offen chirurgisch (abdominal) | 68.41 ↔ | Totale Hysterektomie, laparoskopisch |
| 67.4X.12 ↔ | Radikale Zervixstumpfexstirpation, ohne Lymphadenektomie, vaginal | 68.42 ↔ | Totale Hysterektomie, offen chirurgisch |
| 67.4X.13 ↔ | Radikale Zervixstumpfexstirpation, ohne Lymphadenektomie, vaginal, laparoskopisch unterstützt | 68.43 ↔ | Totale Hysterektomie, vaginal |
| 67.4X.14 ↔ | Radikale Zervixstumpfexstirpation, ohne Lymphadenektomie, laparoskopisch | 68.44 ↔ | Totale Hysterektomie, vaginal-laparoskopisch assistiert [LAVH] |
| 67.4X.20 ↔ | Radikale Zervixstumpfexstirpation, mit Lymphadenektomie, n.n.bez. | 68.49 ↔ | Totale Hysterektomie, sonstige |
| 67.4X.21 ↔ | Radikale Zervixstumpfexstirpation, mit Lymphadenektomie, offen chirurgisch (abdominal) | 68.60 ↔ | Radikale Hysterektomie, n.n.bez. |
| 67.4X.22 ↔ | Radikale Zervixstumpfexstirpation, mit Lymphadenektomie, vaginal | 68.61 ↔ | Radikale Hysterektomie, laparoskopisch |
| 67.4X.23 ↔ | Radikale Zervixstumpfexstirpation, mit Lymphadenektomie, vaginal, laparoskopisch unterstützt | 68.62 ↔ | Radikale Hysterektomie, offen chirurgisch |
| 67.4X.24 ↔ | Radikale Zervixstumpfexstirpation, mit Lymphadenektomie, laparoskopisch | 68.63 ↔ | Radikale Hysterektomie, vaginal |
| 67.4X.29 ↔ | Radikale Zervixstumpfexstirpation, mit Lymphadenektomie, sonstige | 68.64 ↔ | Radikale Hysterektomie, vaginal-laparoskopisch assistiert [LARVH] |
| 67.4X.30 ↔ | Exzision eines Stumpfes an der Zervix | 68.6A ↔ | Radikale Hysterektomie, sonstige |
| 67.4X.99 ↔ | Zervixamputation, sonstige | 68.8 ↔ | Beckeneviszeration |
| 67.51.11 ↔ | Cerclage der Zervix, offen chirurgisch | 69.2 ↔ | Plastische Rekonstruktion des uterinen Halteapparats |
| 67.51.12 ↔ | Cerclage der Zervix, laparoskopisch | 69.3 ↔ | Parazervikale Uterusdenervation |
| 67.61 ↔ | Naht eines Zervixrisses | 69.41 ↔ | Naht eines Risses am Uterus |
| 67.62 ↔ | Verschluss einer zervikalen Fistel | 69.42 ↔ | Verschluss einer Uterusfistel |
| 68.0 ↔ | Hysterotomie | 69.43 ↔ | Plastische Rekonstruktion am Uterus, offen chirurgisch (abdominal) |
| 68.21.10 ↔ | Durchtrennung von endometrialen Synechien, n.n.bez. | 69.44 ↔ | Plastische Rekonstruktion am Uterus, vaginal |
| 68.21.11 ↔ | Durchtrennung von endometrialen Synechien, hysteroskopisch | 69.45 ↔ | Plastische Rekonstruktion am Uterus, vaginal, laparoskopisch assistiert |
| 68.21.99 ↔ | Durchtrennung von endometrialen Synechien, sonstige | 69.46 ↔ | Plastische Rekonstruktion am Uterus, laparoskopisch |
| 68.23.11 ↔ | Dilatation und Curettage zur Beendigung einer Schwangerschaft | 69.49 ↔ | Plastische Rekonstruktion am Uterus, sonstige |
| 68.23.12 ↔ | Dilatation und Curettage im Anschluss an Geburt oder Abort | 69.6 ↔ | Chirurgische Massnahmen zur Provokation oder Regulation der Menstruation |
| 68.23.21 ↔ | Aspirationscurettage am Uterus zur Beendigung einer Schwangerschaft | 70.12 ↔ | Kuldotomie |
| 68.23.22 ↔ | Aspirationscurettage im Anschluss an Geburt oder Abort | 70.13 ↔ | Lösung von intraluminalen Adhäsionen der Vagina |
| 68.29.1G ↔ | Exzision und Destruktion von Läsion oder Gewebe des Uterus und uterinem Halteapparat, offen chirurgisch (abdominal) | 70.41 ↔ | Kolpektomie, subtotal |
| 68.29.1H ↔ | Exzision und Destruktion von Läsion oder Gewebe des Uterus und uterinem Halteapparat, vaginal, laparoskopisch assistiert | 70.42 ↔ | Kolpektomie, total |
| 68.29.1I ↔ | Exzision und Destruktion von Läsion oder Gewebe des Uterus und uterinem Halteapparat, laparoskopisch | 70.43 ↔ | Kolpektomie, erweitert (radikal) |
| | | 70.49 ↔ | Obliteration und subtotale oder totale Exstirpation der Vagina, sonstige |
| | | 70.61.11 ↔ | Konstruktion einer Vagina mit gestielter Haut des Penis (zur Geschlechtsangleichung) |
| | | 70.61.99 ↔ | Konstruktion einer Vagina, sonstige |
| | | 70.62 ↔ | Rekonstruktion der Vagina |
| | | 70.63 ↔ | Konstruktion einer Vagina mit Transplantat oder Prothese |
| | | 70.64 ↔ | Rekonstruktion der Vagina mit Transplantat oder Prothese |
| | | 70.72.10 ↔ | Verschluss einer kolovaginalen Fistel, offen chirurgisch (abdominal) |
| | | 70.72.20 ↔ | Verschluss einer kolovaginalen Fistel, vaginal |
| | | 70.72.30 ↔ | Verschluss einer kolovaginalen Fistel, laparoskopisch |
| | | 70.72.99 ↔ | Verschluss einer kolovaginalen Fistel, sonstige |
| | | 70.73.10 ↔ | Verschluss einer rektovaginalen Fistel, offen chirurgisch (abdominal) |
| | | 70.73.20 ↔ | Verschluss einer rektovaginalen Fistel, vaginal |
| | | 70.73.30 ↔ | Verschluss einer rektovaginalen Fistel, laparoskopisch |
| | | 70.73.99 ↔ | Verschluss einer rektovaginalen Fistel, sonstige |
| | | 70.74 ↔ | Verschluss einer vaginointestinalen Fistel |
| | | 70.75 ↔ | Verschluss einer anderen Vaginalfistel |

| | | | |
|------------|---|------------|---|
| 70.A1.11 ↔ | Deszensuschirurgie [Suspensionsoperation], ein Kompartiment, offen chirurgisch, ohne Netz | 75.93 ↔ | Chirurgische Korrektur einer Inversio uteri |
| 70.A1.12 ↔ | Deszensuschirurgie [Suspensionsoperation], ein Kompartiment, offen chirurgisch, mit Netz | 75.C2 ↔ | Ultraschallgesteuerte Shunteinlage beim Fetus |
| 70.A1.21 ↔ | Deszensuschirurgie [Suspensionsoperation], ein Kompartiment, laparoskopisch, ohne Netz | 75.C3 ↔ | Ultraschallgesteuerte Destruktion von fetalem Gewebe |
| 70.A1.22 ↔ | Deszensuschirurgie [Suspensionsoperation], ein Kompartiment, laparoskopisch, mit Netz | 75.C4 ↔ | Ultraschallgesteuerte Embolisation zur fetalen Therapie |
| 70.A1.31 ↔ | Deszensuschirurgie [Suspensionsoperation], ein Kompartiment, vaginal, ohne Netz | 75.C8.11 ↔ | Ultraschallgesteuerte Ballonkathetersprengung von Herzklappen |
| 70.A1.32 ↔ | Deszensuschirurgie [Suspensionsoperation], ein Kompartiment, vaginal, mit Netz | 75.C8.99 ↔ | Ultraschallgesteuerte Eingriffe am fetalen Herz, sonstige |
| 70.A2.11 ↔ | Deszensuschirurgie [Suspensionsoperation], zwei oder drei Kompartimente, offen chirurgisch, ohne Netz | 75.C9 ↔ | Ultraschallgesteuerte invasive fetale Therapien, sonstige |
| 70.A2.12 ↔ | Deszensuschirurgie [Suspensionsoperation], zwei oder drei Kompartimente, offen chirurgisch, mit Netz | 75.D1 ↔ | Fetoskopische Destruktion und Exzision von fetalem Gewebe |
| 70.A2.21 ↔ | Deszensuschirurgie [Suspensionsoperation], zwei oder drei Kompartimente, laparoskopisch, ohne Netz | 75.D2 ↔ | Fetoskopische Einlage und Entfernen eines Trachea-Ballons |
| 70.A2.22 ↔ | Deszensuschirurgie [Suspensionsoperation], zwei oder drei Kompartimente, laparoskopisch, mit Netz | 75.D9 ↔ | Fetoskopische invasive fetalen Therapien, sonstige |
| 70.A2.31 ↔ | Deszensuschirurgie [Suspensionsoperation], zwei oder drei Kompartimente, vaginal, ohne Netz | 75.E1 ↔ | Chirurgischer Eingriff am offenen Uterus zur Exzision von Gewebe am Fetus |
| 70.A2.32 ↔ | Deszensuschirurgie [Suspensionsoperation], zwei oder drei Kompartimente, vaginal, mit Netz | 75.E2 ↔ | Chirurgischer Eingriff am offenen Uterus zur plastischen Rekonstruktion am Fetus |
| 70.A3 ↔ | Deszensuschirurgie [Suspensionsoperation], obliterativ | 75.E9 ↔ | Offen chirurgische fetale Eingriffe, sonstige |
| 70.A9 ↔ | Deszensuschirurgie [Suspensionsoperation], sonstige | 76.01 ↔ | Sequestrektomie an Gesichtsschädelknochen |
| 71.01 ↔ | Lösung von Adhäsionen an der Vulva | 76.09.10 ↔ | Reosteotomie nach Frakturereposition |
| 71.5 ↔ | Radikale Vulvektomie | 76.2X.00 ↔ | Lokale Exzision oder Destruktion von Läsion und Gewebe an Gesichtsschädelknochen, n.n.bez. |
| 71.61 ↔ | Partielle Vulvektomie | 76.2X.10 ↔ | Dekortikation eines Gesichtsschädelknochens |
| 71.62 ↔ | Totale Vulvektomie | 76.2X.11 ↔ | Exzision von periostalem Gewebe an Gesichtsschädelknochen |
| 71.72 ↔ | Verschluss einer Fistel an Vulva und Perineum | 76.2X.20 ↔ | Destruktion von Läsion und Gewebe an Gesichtsschädelknochen |
| 71.73 ↔ | Konstruktion des Introitus vaginae | 76.2X.31 ↔ | Knochenentnahme an Gesichtsschädelknochen zur Transplantation |
| 73.94 ↔ | Symphysiotomie zur Geburtserleichterung | 76.2X.99 ↔ | Lokale Exzision oder Destruktion von Läsion und Gewebe an Gesichtsschädelknochen, sonstige |
| 74.0X.00 ↔ | Klassische Sectio caesarea, n.n.bez. | 76.31.00 ↔ | Partielle Mandibulektomie, n.n.bez. |
| 74.0X.10 ↔ | Klassische Sectio caesarea, primär | 76.31.10 ↔ | Partielle Mandibulektomie ohne Rekonstruktion |
| 74.0X.20 ↔ | Klassische Sectio caesarea, sekundär | 76.31.20 ↔ | Partielle Mandibulektomie mit Rekonstruktion mit mikrovaskulär-anastomosiertem Transplantat |
| 74.0X.99 ↔ | Klassische Sectio caesarea, sonstige | 76.31.21 ↔ | Partielle Mandibulektomie mit Kontinuitätsdurchtrennung sowie alloplastischer Rekonstruktion |
| 74.1X.00 ↔ | Tiefe zervikale Sectio caesarea, n.n.bez. | 76.31.29 ↔ | Partielle Mandibulektomie mit sonstiger Rekonstruktion |
| 74.1X.10 ↔ | Tiefe zervikale Sectio caesarea, primär | 76.31.99 ↔ | Partielle Mandibulektomie, sonstige |
| 74.1X.20 ↔ | Tiefe zervikale Sectio caesarea, sekundär | 76.39.00 ↔ | Partielle Ostektomie an anderen Gesichtsschädelknochen, n.n.bez. |
| 74.1X.99 ↔ | Tiefe zervikale Sectio caesarea, sonstige | 76.39.10 ↔ | Partielle Ostektomie an anderen Gesichtsschädelknochen, Rekonstruktion mit mikrovaskulär-anastomosiertem Transplantat |
| 74.2X.00 ↔ | Extraperitoneale Sectio caesarea, n.n.bez. | 76.39.11 ↔ | Partielle Ostektomie an anderen Gesichtsschädelknochen, Rekonstruktion von Weich- und Hartgewebe |
| 74.2X.10 ↔ | Extraperitoneale Sectio caesarea, primär | 76.39.19 ↔ | Partielle Ostektomie an anderen Gesichtsschädelknochen, sonstige Rekonstruktion |
| 74.2X.20 ↔ | Extraperitoneale Sectio caesarea, sekundär | 76.39.99 ↔ | Partielle Ostektomie an anderen Gesichtsschädelknochen, sonstige |
| 74.2X.99 ↔ | Extraperitoneale Sectio caesarea, sonstige | 76.41.00 ↔ | Totale Mandibulektomie mit gleichzeitiger Rekonstruktion, n.n.bez. |
| 74.3 ↔ | Entfernen einer extratubären, ektopischen Schwangerschaft | 76.41.10 ↔ | Totale Mandibulektomie mit gleichzeitiger Rekonstruktion, Rekonstruktion mit mikrovaskulär-anastomosiertem Transplantat |
| 74.4X.00 ↔ | Sectio caesarea eines anderen näher bezeichneten Typs, n.n.bez. | 76.41.99 ↔ | Totale Mandibulektomie mit gleichzeitiger Rekonstruktion, sonstige |
| 74.4X.10 ↔ | Sectio caesarea eines anderen näher bezeichneten Typs, primär | 76.42 ↔ | Sonstige totale Mandibulektomie |
| 74.4X.20 ↔ | Sectio caesarea eines anderen näher bezeichneten Typs, sekundär | 76.43.00 ↔ | Sonstige Rekonstruktion der Mandibula, n.n.bez. |
| 74.4X.99 ↔ | Sectio caesarea eines anderen näher bezeichneten Typs, sonstige | 76.43.10 ↔ | Sonstige Rekonstruktion der Mandibula mit mikrovaskulär-anastomosiertem Transplantat |
| 74.99.00 ↔ | Sonstige nicht näher bezeichnete Typen der Sectio caesarea, n.n.bez. | 76.43.11 ↔ | Einsetzen eines CAD-Implantats an Mandibula, zur plastischen Rekonstruktion eines einfachen Defekts |
| 74.99.10 ↔ | Sonstige nicht näher bezeichnete Typen der Sectio caesarea, primär | | |
| 74.99.20 ↔ | Sonstige nicht näher bezeichnete Typen der Sectio caesarea, sekundär | | |
| 74.99.99 ↔ | Sonstige nicht näher bezeichnete Typen der Sectio caesarea, sonstige | | |
| 75.50 ↔ | Naht eines frischen geburtsbedingten Uterusrisses, n.n.bez. | | |
| 75.51 ↔ | Naht eines frischen geburtsbedingten Risses der Zervix | | |
| 75.52 ↔ | Naht eines frischen geburtsbedingten Risses des Corpus uteri | | |

| | | | |
|------------|--|------------|--|
| 76.43.12 ↔ | Einsetzen eines CAD-Implantats an Mandibula, zur plastischen Rekonstruktion eines grossen oder komplexen Defekts | 76.62.99 ↔ | Offene Osteoplastik [Osteotomie] am Ramus mandibulae, sonstige |
| 76.43.99 ↔ | Sonstige Rekonstruktion der Mandibula, sonstige | 76.63.00 ↔ | Osteoplastik [Osteotomie] am Corpus mandibulae, n.n.bez. |
| 76.44.00 ↔ | Totale Ostektomie an anderen Gesichtsschädelknochen mit gleichzeitiger Rekonstruktion, n.n.bez. | 76.63.10 ↔ | Osteoplastik [Osteotomie] im seitlichen Alveolarkambereich oder mit frontaler Kontinuitätsdurchtrennung der Mandibula ohne Distraction |
| 76.44.10 ↔ | Totale Ostektomie an anderen Gesichtsschädelknochen, Rekonstruktion mit mikrovaskulär-anastomosiertem Transplantat | 76.63.11 ↔ | Osteoplastik [Osteotomie] im frontalen Alveolarkambereich oder mit Kontinuitätsdurchtrennung am horizontalen Mandibulaast ohne Distraction |
| 76.44.11 ↔ | Totale Ostektomie an anderen Gesichtsschädelknochen, Rekonstruktion mit nicht vaskularisiertem Transplantat | 76.63.12 ↔ | Osteoplastik [Osteotomie] zur Kinnverlagerung ohne Distraction |
| 76.44.19 ↔ | Totale Ostektomie an anderen Gesichtsschädelknochen mit sonstiger Rekonstruktion | 76.63.20 ↔ | Verlagerung des Alveolarfortsatzes durch horizontale Distraction nach Osteotomie |
| 76.44.99 ↔ | Totale Ostektomie an anderen Gesichtsschädelknochen mit gleichzeitiger Rekonstruktion, sonstige | 76.63.21 ↔ | Verlagerung der Mandibula durch Distraction nach Osteotomie im horizontalen Mandibulaast |
| 76.45 ↔ | Sonstige totale Ostektomie an anderen Gesichtsschädelknochen | 76.63.99 ↔ | Osteoplastik [Osteotomie] am Corpus mandibulae, sonstige |
| 76.46.00 ↔ | Sonstige Rekonstruktion an anderen Gesichtsschädelknochen, n.n.bez. | 76.64 ↔ | Sonstige orthognathische Chirurgie an der Mandibula |
| 76.46.10 ↔ | Sonstige Rekonstruktion an anderen Gesichtsschädelknochen mit mikrovaskulär-anastomosiertem Transplantat | 76.65.00 ↔ | Segmentale Osteoplastik [Osteotomie] der Maxilla, n.n.bez. |
| 76.46.99 ↔ | Sonstige Rekonstruktion an anderen Gesichtsschädelknochen, sonstige | 76.65.10 ↔ | Segmentale Osteoplastik [Osteotomie] der Maxilla, ohne Distraction |
| 76.5X.00 ↔ | Temporomandibuläre Arthroplastik, n.n.bez. | 76.65.20 ↔ | Osteotomie der Maxilla im frontalen Alveolarkambereich, mit Distraction |
| 76.5X.10 ↔ | Kondylektomie am Kiefergelenk mit Rekonstruktion | 76.65.21 ↔ | Osteotomie der Maxilla im seitlichen Alveolarkambereich, mit Distraction |
| 76.5X.19 ↔ | Sonstige Kondylektomie am Kiefergelenk | 76.65.22 ↔ | Osteotomie der Maxilla im frontalen sowie seitlichen Alveolarkambereich in mehreren Segmenten, mit Distraction |
| 76.5X.20 ↔ | Diskoplastik am Kiefergelenk mit Rekonstruktion | 76.65.99 ↔ | Segmentale Osteoplastik [Osteotomie] der Maxilla, sonstige |
| 76.5X.29 ↔ | Sonstige Diskoplastik am Kiefergelenk | 76.66.00 ↔ | Totale Osteoplastik [Osteotomie] der Maxilla, n.n.bez. |
| 76.5X.30 ↔ | Exstirpation des Discus articularis am Kiefergelenk mit Rekonstruktion | 76.66.10 ↔ | Totale Osteoplastik [Osteotomie] der Maxilla ohne Distraction |
| 76.5X.39 ↔ | Sonstige Exstirpation des Discus articularis am Kiefergelenk | 76.66.20 ↔ | Osteotomie der Maxilla in der Le-Fort-I-Ebene in einem Stück mit Distraction |
| 76.5X.40 ↔ | Resektion am Tuberculum articulare des Kiefergelenks | 76.66.21 ↔ | Osteotomie der Maxilla in der Le-Fort-I-Ebene in zwei Stücken mit Distraction |
| 76.5X.41 ↔ | Plastische Rekonstruktion am Kiefergelenk | 76.66.22 ↔ | Osteotomie der Maxilla in der Le-Fort-I-Ebene in drei oder mehr Stücken mit Distraction |
| 76.5X.42 ↔ | Gelenkstabilisierung (bewegungseinschränkend) des Kiefergelenks | 76.66.30 ↔ | Plastische Rekonstruktion sowie Augmentation der Maxilla durch totale Auflagerungsplastik |
| 76.5X.50 ↔ | Arthroskopische Entfernung eines freien Gelenkkörpers am Kiefergelenk | 76.66.99 ↔ | Totale Osteoplastik [Osteotomie] der Maxilla, sonstige |
| 76.5X.59 ↔ | Sonstige Entfernung eines freien Gelenkkörpers am Kiefergelenk | 76.67 ↔ | Reduktionsgenioplastik |
| 76.5X.60 ↔ | Implantation einer Endoprothese am Kiefergelenk | 76.68 ↔ | Augmentationsgenioplastik |
| 76.5X.61 ↔ | Wechsel einer Endoprothese am Kiefergelenk | 76.69.10 ↔ | Osteotomie zur Verlagerung des Mittelgesichts in der Le-Fort-II- oder Le-Fort-III-Ebene ohne Distraction |
| 76.5X.70 ↔ | Implantation einer Totalendoprothese am Kiefergelenk mit vorgefertigten Komponenten | 76.69.20 ↔ | Osteotomie zur Verlagerung des Mittelgesichts in der Le-Fort-II-Ebene mit Distraction |
| 76.5X.71 ↔ | Implantation einer Totalendoprothese am Kiefergelenk mit CAD-CAM gefertigten Komponenten | 76.69.21 ↔ | Osteotomie zur Verlagerung des Mittelgesichts in der Le-Fort-II-Ebene, kombiniert mit anderer Osteotomie mit Distraction |
| 76.5X.90 ↔ | Sonstige temporomandibuläre Arthroplastik oder Diskoplastik am Kiefergelenk | 76.69.30 ↔ | Osteotomie zur Verlagerung des Mittelgesichts in der Le-Fort-III-Ebene mit Distraction |
| 76.5X.99 ↔ | Temporomandibuläre Arthroplastik, sonstige | 76.69.40 ↔ | Osteotomie zur Verlagerung des Mittelgesichts in der Le-Fort-III-Ebene, kombiniert mit Le-Fort-I-Ebene mit Distraction |
| 76.61.00 ↔ | Geschlossene Osteoplastik [Osteotomie] am Ramus mandibulae, n.n.bez. | 76.69.90 ↔ | Sonstige Osteotomie zur Verlagerung des Mittelgesichts |
| 76.61.10 ↔ | Geschlossene Osteoplastik [Osteotomie] am Ramus mandibulae, ohne Distraction | 76.70 ↔ | Reposition einer Gesichtsschädelfraktur, n.n.bez. |
| 76.61.20 ↔ | Geschlossene Osteoplastik [Osteotomie] am Ramus mandibulae, mit Distraction | 76.72 ↔ | Offene Reposition einer Jochbein- und Jochbogenfraktur |
| 76.61.99 ↔ | Geschlossene Osteoplastik [Osteotomie] am Ramus mandibulae, sonstige | 76.74 ↔ | Offene Reposition einer Maxillafraktur |
| 76.62.00 ↔ | Offene Osteoplastik [Osteotomie] am Ramus mandibulae, n.n.bez. | 76.76.00 ↔ | Offene Reposition einer Mandibulafraktur, n.n.bez. |
| 76.62.10 ↔ | Offene Osteoplastik [Osteotomie] am Ramus mandibulae, ohne Distraction | | |
| 76.62.20 ↔ | Offene Osteoplastik [Osteotomie] am Ramus mandibulae, mit Distraction | | |

| | | | |
|------------|--|------------|---|
| 76.76.10 ↔ | Offene Reposition einer Einfachfraktur des Corpus mandibulae | 77.01.21 ↔ | Sequestrektomie an Rippen und Sternum, mit Einlage eines Medikamententrägers |
| 76.76.11 ↔ | Offene Reposition einer Mehrfachfraktur des Corpus mandibulae | 77.01.99 ↔ | Sequestrektomie an Skapula, Klavikula, Rippen und Sternum, sonstige |
| 76.76.20 ↔ | Offene Reposition (von aussen) einer Einfach- oder Mehrfachfraktur des Ramus mandibulae | 77.02.00 ↔ | Sequestrektomie am Humerus, n.n.bez. |
| 76.76.21 ↔ | Offene Reposition (transoral) einer Einfach- oder Mehrfachfraktur des Ramus mandibulae | 77.02.10 ↔ | Sequestrektomie am Humerus, ohne Einlage eines Medikamententrägers |
| 76.76.30 ↔ | Offene Reposition (transoral oder von aussen) einer Fraktur des Processus articularis mandibulae | 77.02.11 ↔ | Sequestrektomie am Humerus, mit Einlage eines Medikamententrägers |
| 76.76.99 ↔ | Offene Reposition einer Mandibulafraktur, sonstige | 77.02.99 ↔ | Sequestrektomie am Humerus, sonstige |
| 76.77.00 ↔ | Offene Reposition einer Processus alveolaris-Fraktur, n.n.bez. | 77.03.00 ↔ | Sequestrektomie an Radius und Ulna, n.n.bez. |
| 76.77.10 ↔ | Offene Reposition einer Processus alveolaris-Fraktur der Maxilla | 77.03.10 ↔ | Sequestrektomie an Radius und Ulna, ohne Einlage eines Medikamententrägers |
| 76.77.11 ↔ | Offene Reposition einer Processus alveolaris-Fraktur der Mandibula | 77.03.11 ↔ | Sequestrektomie an Radius und Ulna, mit Einlage eines Medikamententrägers |
| 76.77.99 ↔ | Offene Reposition einer Processus alveolaris-Fraktur, sonstige | 77.03.99 ↔ | Sequestrektomie an Radius und Ulna, sonstige |
| 76.78.11 ↔ | Endoskopische Reposition einer Stirnhöhlenvorderwandfraktur | 77.04.00 ↔ | Sequestrektomie an Karpalia und Metakarpalia, n.n.bez. |
| 76.78.21 ↔ | Endoskopische Reposition einer Orbitafraktur | 77.04.10 ↔ | Sequestrektomie an Karpalia und Metakarpalia, ohne Einlage eines Medikamententrägers |
| 76.79.00 ↔ | Sonstige offene Reposition einer Gesichtsschädelfraktur, n.n.bez. | 77.04.11 ↔ | Sequestrektomie an Karpalia und Metakarpalia, mit Einlage eines Medikamententrägers |
| 76.79.10 ↔ | Sonstige offene Reposition einer Fraktur des Orbitadaches | 77.04.99 ↔ | Sequestrektomie an Karpalia und Metakarpalia, sonstige |
| 76.79.11 ↔ | Sonstige offene Reposition einer Fraktur der lateralen Orbitawand | 77.05.00 ↔ | Sequestrektomie an Femur, n.n.bez. |
| 76.79.19 ↔ | Sonstige offene Reposition einer sonstigen Orbitafraktur | 77.05.10 ↔ | Sequestrektomie an Femur, ohne Einlage eines Medikamententrägers |
| 76.79.20 ↔ | Sonstige offene Reposition einer Stirnhöhlenwandfraktur | 77.05.11 ↔ | Sequestrektomie an Femur, mit Einlage eines Medikamententrägers |
| 76.79.30 ↔ | Sonstige offene Reposition einer nasoethmoidalen Mittelgesichtsfraktur | 77.05.99 ↔ | Sequestrektomie an Femur, sonstige |
| 76.79.31 ↔ | Sonstige offene Reposition einer zentrolateralen Mittelgesichtsfraktur | 77.06.00 ↔ | Sequestrektomie an der Patella, n.n.bez. |
| 76.79.39 ↔ | Sonstige offene Reposition einer sonstigen lateralen Mittelgesichtsfraktur | 77.06.10 ↔ | Sequestrektomie an der Patella, ohne Einlage eines Medikamententrägers |
| 76.79.40 ↔ | Sonstige offene Reposition kombinierter Mittelgesichtsfrakturen (Mehrfachfraktur) | 77.06.11 ↔ | Sequestrektomie an der Patella, mit Einlage eines Medikamententrägers |
| 76.79.99 ↔ | Sonstige offene Reposition einer Gesichtsschädelfraktur, sonstige | 77.06.99 ↔ | Sequestrektomie an der Patella, sonstige |
| 76.91.00 ↔ | Knochentransplantat an Gesichtsschädelknochen, n.n.bez. | 77.07.00 ↔ | Sequestrektomie an Tibia und Fibula, n.n.bez. |
| 76.91.10 ↔ | Transplantat an Gesichtsschädelknochen | 77.07.10 ↔ | Sequestrektomie an Tibia und Fibula, ohne Einlage eines Medikamententrägers |
| 76.91.11 ↔ | Knochentransplantat an Gesichtsschädelknochen, gefässgestielt | 77.07.11 ↔ | Sequestrektomie an Tibia und Fibula, mit Einlage eines Medikamententrägers |
| 76.91.99 ↔ | Knochentransplantat an Gesichtsschädelknochen, sonstige | 77.07.99 ↔ | Sequestrektomie an Tibia und Fibula, sonstige |
| 76.92.20 ↔ | Einsetzen von CAD-Implantat an Gesichtsschädel ohne Beteiligung des Hirnschädels, bis zu 2 Regionen | 77.08.10 ↔ | Sequestrektomie an Tarsalia und Metatarsalia, ohne Einlage eines Medikamententrägers |
| 76.92.21 ↔ | Einsetzen von CAD-Implantat an Gesichtsschädel ohne Beteiligung des Hirnschädels, ab 3 Regionen | 77.08.11 ↔ | Sequestrektomie an Tarsalia und Metatarsalia, mit Einlage eines Medikamententrägers |
| 76.92.30 ↔ | Einsetzen eines CAD-Implantats an Maxilla, zur plastischen Rekonstruktion eines einfachen Defekts | 77.08.99 ↔ | Sequestrektomie an Tarsalia und Metatarsalia, sonstige |
| 76.92.31 ↔ | Einsetzen eines CAD-Implantats an Maxilla, zur plastischen Rekonstruktion eines grossen oder komplexen Defekts | 77.09.00 ↔ | Sequestrektomie an anderen näher bezeichneten Knochen, ohne Gesichtsschädelknochen, n.n.bez. |
| 76.94 ↔ | Offene Reposition einer Kiefergelenksluxation | 77.09.10 ↔ | Sequestrektomie an Phalangen der Hand, ohne Einlage eines Medikamententrägers |
| 76.97 ↔ | Entfernen von internem Osteosynthesematerial vom Gesichtsschädelknochen | 77.09.11 ↔ | Sequestrektomie an Phalangen der Hand, mit Einlage eines Medikamententrägers |
| 77.00 ↔ | Sequestrektomie, n.n.bez. | 77.11.10 ↔ | Sonstige Knocheninzision ohne Knochendurchtrennung an Skapula und Klavikula, Exploration und Knochenbohrung |
| 77.01.00 ↔ | Sequestrektomie an Skapula, Klavikula, Rippen und Sternum, n.n.bez. | 77.11.11 ↔ | Sonstige Knocheninzision ohne Knochendurchtrennung an Skapula und Klavikula, Fremdkörperentfernung |
| 77.01.10 ↔ | Sequestrektomie an Skapula und Klavikula, ohne Einlage eines Medikamententrägers | 77.11.12 ↔ | Sonstige Knocheninzision ohne Knochendurchtrennung an Skapula und Klavikula, Einlage und Entfernung eines Medikamententrägers |
| 77.01.11 ↔ | Sequestrektomie an Skapula und Klavikula, mit Einlage eines Medikamententrägers | 77.11.13 ↔ | Sonstige Knocheninzision ohne Knochendurchtrennung an Skapula und Klavikula, Drainage |
| 77.01.20 ↔ | Sequestrektomie an Rippen und Sternum, ohne Einlage eines Medikamententrägers | 77.11.20 ↔ | Sonstige Knocheninzision ohne Knochendurchtrennung an Rippen und Sternum, Exploration und Knochenbohrung |

| | |
|--|---|
| 77.11.21 ↔ Sonstige Knocheninzision ohne Knochendurchtrennung an Rippen und Sternum, Fremdkörperentfernung | 77.17.10 ↔ Sonstige Knocheninzision ohne Knochendurchtrennung an Tibia und Fibula, Exploration und Knochenbohrung |
| 77.11.22 ↔ Sonstige Knocheninzision ohne Knochendurchtrennung an Rippen und Sternum, Einlage und Entfernung eines Medikamententrägers | 77.17.11 ↔ Sonstige Knocheninzision ohne Knochendurchtrennung an Tibia und Fibula, Fremdkörperentfernung |
| 77.11.23 ↔ Sonstige Knocheninzision ohne Knochendurchtrennung an Rippen und Sternum, Drainage | 77.17.12 ↔ Sonstige Knocheninzision ohne Knochendurchtrennung an Tibia und Fibula, Einlage und Entfernung eines Medikamententrägers |
| 77.12.10 ↔ Sonstige Knocheninzision ohne Knochendurchtrennung am Humerus, Exploration und Knochenbohrung | 77.17.13 ↔ Sonstige Knocheninzision ohne Knochendurchtrennung an Tibia und Fibula, Drainage |
| 77.12.11 ↔ Sonstige Knocheninzision ohne Knochendurchtrennung am Humerus, Fremdkörperentfernung | 77.18.11 ↔ Sonstige Knocheninzision ohne Knochendurchtrennung am Talus, Exploration und Knochenbohrung |
| 77.12.12 ↔ Sonstige Knocheninzision ohne Knochendurchtrennung am Humerus, Einlage und Entfernung eines Medikamententrägers | 77.18.12 ↔ Sonstige Knocheninzision ohne Knochendurchtrennung am Talus, Fremdkörperentfernung |
| 77.12.13 ↔ Sonstige Knocheninzision ohne Knochendurchtrennung am Humerus, Drainage | 77.18.13 ↔ Sonstige Knocheninzision ohne Knochendurchtrennung am Talus, Einlage und Entfernung eines Medikamententrägers |
| 77.13.10 ↔ Sonstige Knocheninzision ohne Knochendurchtrennung an Radius und Ulna, Exploration und Knochenbohrung | 77.18.14 ↔ Sonstige Knocheninzision ohne Knochendurchtrennung am Talus, Drainage |
| 77.13.11 ↔ Sonstige Knocheninzision ohne Knochendurchtrennung an Radius und Ulna, Fremdkörperentfernung | 77.18.21 ↔ Sonstige Knocheninzision ohne Knochendurchtrennung am Kalkaneus, Exploration und Knochenbohrung |
| 77.13.12 ↔ Sonstige Knocheninzision ohne Knochendurchtrennung an Radius und Ulna, Einlage und Entfernung eines Medikamententrägers | 77.18.22 ↔ Sonstige Knocheninzision ohne Knochendurchtrennung am Kalkaneus, Fremdkörperentfernung |
| 77.13.13 ↔ Sonstige Knocheninzision ohne Knochendurchtrennung an Radius und Ulna, Drainage | 77.18.23 ↔ Sonstige Knocheninzision ohne Knochendurchtrennung am Kalkaneus, Einlage und Entfernung eines Medikamententrägers |
| 77.14.10 ↔ Sonstige Knocheninzision ohne Knochendurchtrennung an Karpalia und Metakarpalia, Exploration und Knochenbohrung | 77.18.24 ↔ Sonstige Knocheninzision ohne Knochendurchtrennung am Kalkaneus, Drainage |
| 77.14.11 ↔ Sonstige Knocheninzision ohne Knochendurchtrennung an Karpalia und Metakarpalia, Fremdkörperentfernung | 77.18.31 ↔ Sonstige Knocheninzision ohne Knochendurchtrennung an sonstigen Tarsalia, Exploration und Knochenbohrung |
| 77.14.12 ↔ Sonstige Knocheninzision ohne Knochendurchtrennung an Karpalia und Metakarpalia, Einlage und Entfernung eines Medikamententrägers | 77.18.32 ↔ Sonstige Knocheninzision ohne Knochendurchtrennung an sonstigen Tarsalia, Fremdkörperentfernung |
| 77.14.13 ↔ Sonstige Knocheninzision ohne Knochendurchtrennung an Karpalia und Metakarpalia, Drainage | 77.18.33 ↔ Sonstige Knocheninzision ohne Knochendurchtrennung an sonstigen Tarsalia, Einlage und Entfernung eines Medikamententrägers |
| 77.15.10 ↔ Sonstige Knocheninzision ohne Knochendurchtrennung am (sonstigen) Femur, Exploration und Knochenbohrung | 77.18.34 ↔ Sonstige Knocheninzision ohne Knochendurchtrennung an sonstigen Tarsalia, Drainage |
| 77.15.11 ↔ Sonstige Knocheninzision ohne Knochendurchtrennung am Femur, Fremdkörperentfernung | 77.18.41 ↔ Sonstige Knocheninzision ohne Knochendurchtrennung an Metatarsalia, Exploration und Knochenbohrung |
| 77.15.12 ↔ Sonstige Knocheninzision ohne Knochendurchtrennung am Femur, Einlage und Entfernung eines Medikamententrägers | 77.18.42 ↔ Sonstige Knocheninzision ohne Knochendurchtrennung an Metatarsalia, Fremdkörperentfernung |
| 77.15.13 ↔ Sonstige Knocheninzision ohne Knochendurchtrennung am Femur, Drainage | 77.18.43 ↔ Sonstige Knocheninzision ohne Knochendurchtrennung an Metatarsalia, Einlage und Entfernung eines Medikamententrägers |
| 77.15.20 ↔ Sonstige Knocheninzision ohne Knochendurchtrennung am Femur, Exploration und Knochenbohrung am Schenkelhals | 77.18.44 ↔ Sonstige Knocheninzision ohne Knochendurchtrennung an Metatarsalia, Drainage |
| 77.16.10 ↔ Sonstige Knocheninzision ohne Knochendurchtrennung an der Patella, Exploration und Knochenbohrung | 77.19.10 ↔ Knocheninzision an Phalangen der Hand, Exploration und Knochenbohrung |
| 77.16.11 ↔ Sonstige Knocheninzision ohne Knochendurchtrennung an der Patella, Fremdkörperentfernung | 77.19.11 ↔ Knocheninzision an Phalangen der Hand, Fremdkörperentfernung |
| 77.16.12 ↔ Sonstige Knocheninzision ohne Knochendurchtrennung an der Patella, Einlage und Entfernung eines Medikamententrägers | 77.19.12 ↔ Knocheninzision an Phalangen der Hand, Einlage und Entfernung eines Medikamententrägers |
| 77.16.13 ↔ Sonstige Knocheninzision ohne Knochendurchtrennung an der Patella, Drainage | 77.19.13 ↔ Knocheninzision an Phalangen der Hand, Drainage |
| | 77.19.19 ↔ Sonstige Knocheninzision an Phalangen der Hand |
| | 77.19.30 ↔ Knocheninzision am Beckenknochen, Exploration und Knochenbohrung |
| | 77.19.31 ↔ Knocheninzision am Beckenknochen, Fremdkörperentfernung |
| | 77.19.32 ↔ Knocheninzision am Beckenknochen, Einlage und Entfernung von Medikamententrägern |

- 06
- 77.19.33 ↔ Knocheninzision am Beckenknochen, Drainage
77.19.39 ↔ Sonstige Knocheninzision am Beckenknochen
77.19.40 ↔ Knocheninzision an den Phalangen des Fusses, Exploration und Knochenbohrung
77.19.41 ↔ Knocheninzision an den Phalangen des Fusses, Fremdkörperentfernung
77.19.42 ↔ Knocheninzision an den Phalangen des Fusses, Einlage und Entfernung eines Medikamententrägers
77.19.43 ↔ Knocheninzision an den Phalangen des Fusses, Drainage
77.19.49 ↔ Sonstige Knocheninzision an den Phalangen des Fusses
77.19.90 ↔ Knocheninzision an sonstigen näher bezeichneten Knochen, Exploration und Knochenbohrung
77.19.91 ↔ Knocheninzision an sonstigen näher bezeichneten Knochen, Fremdkörperentfernung
77.19.92 ↔ Knocheninzision an sonstigen näher bezeichneten Knochen, Einlage und Entfernung eines Medikamententrägers
77.19.93 ↔ Knocheninzision an sonstigen näher bezeichneten Knochen, Drainage
77.21.10 ↔ Keilosteotomie an Skapula
77.21.11 ↔ Keilosteotomie an Klavikula
77.21.20 ↔ Keilosteotomie an einer Rippe
77.21.21 ↔ Keilosteotomie am Sternum
77.22 ↔ Keilosteotomie am Humerus
77.23 ↔ Keilosteotomie an Radius und Ulna
77.24 ↔ Keilosteotomie an Karpalia und Metakarpalia
77.25.00 ↔ Keilosteotomie am Femur, n.n.bez.
77.25.10 ↔ Keilosteotomie am Schenkelhals
77.25.20 ↔ Keilosteotomie am sonstigen Femur
77.25.99 ↔ Keilosteotomie am Femur, sonstige
77.27.00 ↔ Keilosteotomie an Tibia und Fibula, n.n.bez.
77.27.10 ↔ Keilosteotomie an der Tibia
77.27.20 ↔ Keilosteotomie an der Fibula
77.27.99 ↔ Keilosteotomie an Tibia und Fibula, sonstige
77.28.10 ↔ Keilosteotomie am Talus
77.28.20 ↔ Keilosteotomie am Kalkaneus
77.28.30 ↔ Keilosteotomie an sonstigen Tarsalia
77.28.40 ↔ Keilosteotomie an Metatarsalia
77.28.99 ↔ Keilosteotomie an Tarsalia und Metatarsalia, sonstige
77.29.10 ↔ Keilosteotomie an Phalangen der Hand
77.29.30 ↔ Keilosteotomie am Beckenknochen
77.29.40 ↔ Keilosteotomie an Phalangen des Fusses
77.31.10 ↔ Sonstige Knochendurchtrennung an Skapula
77.31.11 ↔ Sonstige Knochendurchtrennung an Klavikula
77.31.12 ↔ Komplexe (mehrdimensionale) Osteotomie (mit Achsenkorrektur) an Skapula
77.31.13 ↔ Komplexe (mehrdimensionale) Osteotomie (mit Achsenkorrektur) an Klavikula
77.31.20 ↔ Sonstige Knochendurchtrennung an der Rippe
77.31.21 ↔ Sonstige Knochendurchtrennung am Sternum
77.32.10 ↔ Kortikotomie bei Segmenttransport am Humerus
77.33.00 ↔ Sonstige Knochendurchtrennung an Radius und Ulna, n.n.bez.
77.33.10 ↔ Kortikotomie bei Segmenttransport an Radius und Ulna
77.33.11 ↔ Komplexe (mehrdimensionale) Osteotomie (mit Achsenkorrektur) an Radius und Ulna
77.33.20 ↔ Knochendurchtrennung an distaler Ulna und Ulnaschaft
77.33.99 ↔ Sonstige Knochendurchtrennung an Radius und Ulna, sonstige
77.34.10 ↔ Rotationsosteotomie an Karpalia und Metakarpalia
77.34.11 ↔ Komplexe (mehrdimensionale) Osteotomie an Karpalia und Metakarpalia
77.34.99 ↔ Sonstige Knochendurchtrennung an Karpalia und Metakarpalia, sonstige
77.35.00 ↔ Sonstige Knochendurchtrennung am Femur, n.n.bez.
77.35.10 ↔ Rotationsosteotomie am Schenkelhals
77.35.11 ↔ Kortikotomie bei Segmenttransport am Schenkelhals
77.35.12 ↔ Komplexe (mehrdimensionale) Osteotomie (mit Achsenkorrektur) am Schenkelhals
77.35.19 ↔ Sonstige Knochendurchtrennung am Schenkelhals
77.35.20 ↔ Rotationsosteotomie an sonstigen Teilen des Femurs
77.35.21 ↔ Kortikotomie bei Segmenttransport an sonstigen Teilen des Femurs
77.35.22 ↔ Komplexe (mehrdimensionale) Osteotomie (mit Achsenkorrektur) an sonstigen Teilen des Femurs
77.35.24 ↔ Trochanterosteotomie bei chirurgischer Hüftluxation
77.35.99 ↔ Sonstige Knochendurchtrennung am Femur, sonstige
77.37.00 ↔ Sonstige Knochendurchtrennung an Tibia und Fibula, n.n.bez.
77.37.10 ↔ Rotationsosteotomie an der Tibia
77.37.12 ↔ Kortikotomie bei Segmenttransport an der Tibia
77.37.13 ↔ Komplexe (mehrdimensionale) Osteotomie (mit Achsenkorrektur) an der Tibia
77.37.14 ↔ Valgisierende oder varisierende Osteotomie an der Tibia
77.37.19 ↔ Sonstige Knochendurchtrennung an der Tibia
77.37.20 ↔ Rotationsosteotomie an der Fibula
77.37.21 ↔ Kortikotomie bei Segmenttransport an der Fibula
77.37.22 ↔ Komplexe (mehrdimensionale) Osteotomie (mit Achsenkorrektur) an der Fibula
77.37.29 ↔ Sonstige Knochendurchtrennung an der Fibula
77.37.99 ↔ Sonstige Knochendurchtrennung an Tibia und Fibula, sonstige
77.38.10 ↔ Rotationsosteotomie an Tarsalia
77.38.11 ↔ Kortikotomie bei Segmenttransport an Tarsalia
77.38.12 ↔ Komplexe (mehrdimensionale) Osteotomie (mit Achsenkorrektur) an Tarsalia
77.38.13 ↔ Komplexe (mehrdimensionale) Osteotomie (mit Achsenkorrektur) an Metatarsalia
77.38.19 ↔ Sonstige Knochendurchtrennung an Tarsalia
77.38.29 ↔ Sonstige Knochendurchtrennung an Metatarsalia
77.38.99 ↔ Sonstige Knochendurchtrennung an Tarsalia und Metatarsalia, sonstige
77.39.10 ↔ Rotationsosteotomie an Phalangen der Hand
77.39.19 ↔ Sonstige Knochendurchtrennung an Phalangen der Hand
77.39.30 ↔ Rotationsosteotomie am Becken
77.39.31 ↔ Kortikotomie bei Segmenttransport am Becken
77.39.32 ↔ Komplexe (mehrdimensionale) Osteotomie (mit Achsenkorrektur) am Becken
77.39.39 ↔ Sonstige Knochendurchtrennung am Becken
77.39.40 ↔ Korrekturosteotomie an Phalangen des Fusses
77.39.49 ↔ Sonstige Knochendurchtrennung an Phalangen des Fusses
77.51 ↔ Plastische Rekonstruktion bei Hallux valgus und rigidus mit Exostosenresektion, Weichteilkorrektur sowie Osteotomie am Os metatarsale I
77.52 ↔ Plastische Rekonstruktion bei Hallux valgus und rigidus mit Exostosenresektion, Weichteilkorrektur sowie Arthrodesen
77.53 ↔ Plastische Rekonstruktion bei Hallux valgus und rigidus mit anderer Exostosenresektion sowie Weichteilkorrektur
77.54 ↔ Resektion oder Korrekturosteotomie bei Digitus quintus varus
77.56 ↔ Plastische Rekonstruktion bei Hammerzehe
77.57 ↔ Plastische Rekonstruktion bei Krallenzehe
77.58 ↔ Sonstige Resektion, Arthrodesen und plastische Rekonstruktion an Zehen
77.5A ↔ Sonstige Exostosenresektion bei Hallux valgus und rigidus
77.61.10 ↔ Lokale Exzision und Destruktion von Knochenläsion oder -gewebe an Skapula und Klavikula
77.61.11 ↔ Lokale Exzision und Destruktion von Knochenläsion oder -gewebe an einer Rippe
77.61.12 ↔ Lokale Exzision und Destruktion von Knochenläsion oder -gewebe am Sternum

| | |
|--|--|
| 77.61.20 ↔ Débridement an Skapula und Klavikula | 77.98.99 ↔ Totale Resektion von Tarsalia und Metatarsalia, sonstige |
| 77.62.20 ↔ Débridement am Humerus | 77.99.10 ↔ Totale Knochenresektionen an Phalangen der Hand |
| 77.62.99 ↔ Lokale Exzision und Destruktion von Knochenläsion oder -gewebe am Humerus, sonstige | 77.99.30 ↔ Totale Knochenresektionen am Becken |
| 77.63.20 ↔ Débridement an Radius und Ulna | 77.99.40 ↔ Totale Knochenresektionen an Phalangen des Fusses |
| 77.63.99 ↔ Lokale Exzision und Destruktion von Knochenläsion oder -gewebe an Radius und Ulna, sonstige | 78.01.10 ↔ Knochentransplantation an Skapula und Klavikula, gefässgestielt mit mikrovaskulärer Anastomose |
| 77.64.20 ↔ Débridement an Karpalia und Metakarpalia | 78.01.11 ↔ Knochentransplantation an Skapula und Klavikula, gefässgestielt ohne mikrovaskulärer Anastomose |
| 77.64.99 ↔ Lokale Exzision und Destruktion von Knochenläsion oder -gewebe an Karpalia und Metakarpalia, sonstige | 78.01.13 ↔ Knorpel-Knochentransplantation an Skapula und Klavikula, autogen und allogene |
| 77.65.20 ↔ Débridement am Femur | 78.01.14 ↔ Knochentransplantation an Skapula und Klavikula, autogen, Spongiosa und kortikospongioser Span |
| 77.65.99 ↔ Lokale Exzision und Destruktion von Knochenläsion oder -gewebe am Femur, sonstige | 78.01.15 ↔ Knochentransplantation an Skapula und Klavikula, allogene oder xenogene, Spongiosa und kortikospongioser Span |
| 77.68.10 ↔ Lokale Exzision und Destruktion von Knochenläsion oder -gewebe an Tarsalia | 78.01.18 ↔ Knochentransplantation an Skapula und Klavikula, allogene oder xenogene, Röhrenknochen |
| 77.68.11 ↔ Lokale Exzision und Destruktion von Knochenläsion oder -gewebe an Metatarsalia | 78.02.10 ↔ Knochentransplantation am Humerus, gefässgestielt mit mikrovaskulärer Anastomose |
| 77.68.20 ↔ Débridement an Tarsalia | 78.02.11 ↔ Knochentransplantation am Humerus, gefässgestielt ohne mikrovaskuläre Anastomose |
| 77.68.21 ↔ Débridement an Metatarsalia | 78.02.13 ↔ Knorpel-Knochentransplantation am Humerus, autogen und allogene |
| 77.68.99 ↔ Lokale Exzision und Destruktion von Knochenläsion oder -gewebe an Tarsalia und Metatarsalia, sonstige | 78.03.10 ↔ Knochentransplantation an Radius und Ulna, gefässgestielt mit mikrovaskulärer Anastomose |
| 77.69.10 ↔ Lokale Exzision und Destruktion von Knochenläsion oder -gewebe an Phalangen der Hand | 78.03.11 ↔ Knochentransplantation an Radius und Ulna, gefässgestielt ohne mikrovaskulärer Anastomose |
| 77.69.12 ↔ Lokale Exzision und Destruktion von Knochenläsion oder -gewebe am Becken | 78.03.13 ↔ Knorpel-Knochentransplantation an Radius und Ulna, autogen und allogene |
| 77.69.13 ↔ Lokale Exzision und Destruktion von Knochenläsion oder -gewebe an Phalangen des Fusses | 78.04.10 ↔ Knochentransplantation an Karpalia und Metakarpalia, gefässgestielt mit mikrovaskulärer Anastomose |
| 77.69.20 ↔ Débridement an Phalangen der Hand | 78.04.11 ↔ Knochentransposition an Karpalia und Metakarpalia, gefässgestielt ohne mikrovaskuläre Anastomose |
| 77.69.22 ↔ Débridement am Becken | 78.04.13 ↔ Knorpel-Knochentransplantation an Karpalia und Metakarpalia, autogen und allogene |
| 77.69.23 ↔ Débridement an Phalangen des Fusses | 78.05.10 ↔ Knochentransplantation am Femur, gefässgestielt mit mikrovaskulärer Anastomose |
| 77.81.11 ↔ Sonstige partielle Knochenresektion an einer Rippe | 78.05.11 ↔ Knochentransplantation am Femur, gefässgestielt, ohne mikrovaskuläre Anastomose |
| 77.81.12 ↔ Sonstige partielle Knochenresektion am Sternum | 78.05.13 ↔ Knorpel-Knochentransplantation am Femur, autogen und allogene |
| 77.82 ↔ Sonstige partielle Knochenresektion am Humerus | 78.06.10 ↔ Knochentransplantation an der Patella, gefässgestielt mit mikrovaskulärer Anastomose |
| 77.83 ↔ Sonstige partielle Knochenresektion an Radius und Ulna | 78.06.20 ↔ Knochentransplantation an der Patella, gefässgestielt, ohne mikrovaskuläre Anastomose |
| 77.84 ↔ Sonstige partielle Knochenresektion an Karpalia und Metakarpalia | 78.07.10 ↔ Knochentransplantation an der Tibia, gefässgestielt mit mikrovaskulärer Anastomose |
| 77.85 ↔ Sonstige partielle Knochenresektion am Femur | 78.07.11 ↔ Knochentransplantation an der Tibia, gefässgestielt ohne mikrovaskuläre Anastomose |
| 77.86 ↔ Sonstige partielle Knochenresektion aus der Patella | 78.07.13 ↔ Knorpel-Knochentransplantation an der Tibia, autogen und allogene |
| 77.87.00 ↔ Sonstige partielle Knochenresektion an Tibia und Fibula, n.n.bez. | 78.07.20 ↔ Knochentransplantation an der Fibula, gefässgestielt mit mikrovaskulärer Anastomose |
| 77.87.10 ↔ Sonstige partielle Knochenresektion an Tibia | 78.07.21 ↔ Knochentransplantation an der Fibula, gefässgestielt ohne mikrovaskuläre Anastomose |
| 77.87.11 ↔ Sonstige partielle Knochenresektion an Fibula | 78.07.23 ↔ Knorpel-Knochentransplantation an der Fibula, autogen und allogene |
| 77.87.99 ↔ Sonstige partielle Knochenresektion an Tibia und Fibula, sonstige | 78.08.10 ↔ Knochentransplantation an Tarsalia und Metatarsalia, gefässgestielt mit mikrovaskulärer Anastomose |
| 77.88 ↔ Sonstige partielle Knochenresektion an Tarsalia und Metatarsalia | 78.08.11 ↔ Knochentransplantation an Tarsalia und Metatarsalia, gefässgestielt ohne mikrovaskulärer Anastomose |
| 77.89.10 ↔ Sonstige partielle Knochenresektion an Phalangen der Hand | 78.08.13 ↔ Knorpel-Knochentransplantation an Tarsalia und Metatarsalia, autogen und allogene |
| 77.89.30 ↔ Sonstige partielle Knochenresektion am Becken | 78.09.10 ↔ Knochentransplantation an Phalangen der Hand, gefässgestielt mit mikrovaskulärer Anastomose |
| 77.89.40 ↔ Sonstige partielle Knochenresektion an Phalangen des Fusses | 78.09.11 ↔ Knochentransplantation an Phalangen der Hand, gefässgestielt ohne mikrovaskuläre Anastomose |
| 77.91.00 ↔ Totale Resektion von Skapula, Klavikula, Rippen und Sternum, n.n.bez. | |
| 77.91.10 ↔ Totale Resektion von Skapula und Klavikula | |
| 77.91.11 ↔ Totale Resektion einer Rippe | |
| 77.91.12 ↔ Totale Resektion einer Halsrippe | |
| 77.91.13 ↔ Totale Resektion des Sternums | |
| 77.91.99 ↔ Totale Resektion von Skapula, Klavikula, Rippen und Sternum, sonstige | |
| 77.92 ↔ Totale Humerusresektion | |
| 77.93 ↔ Totale Resektion von Radius und Ulna | |
| 77.94 ↔ Totale Resektion von Karpalia und Metakarpalia | |
| 77.95 ↔ Totale Femur-Resektion | |
| 77.96 ↔ Totale Patella-Resektion | |
| 77.97.00 ↔ Totale Resektion von Tibia und Fibula, n.n.bez. | |
| 77.97.10 ↔ Totale Resektion von Tibia | |
| 77.97.11 ↔ Totale Resektion von Fibula | |
| 77.97.99 ↔ Totale Resektion von Tibia und Fibula, sonstige | |
| 77.98.10 ↔ Totale Resektion von Tarsalia | |
| 77.98.11 ↔ Totale Resektion von Metatarsalia | |

| | | | |
|------------|--|------------|---|
| 78.09.13 ↔ | Knorpel-Knochentransplantation an Phalangen der Hand, autogen und allogenen | 78.14.99 ↔ | Anlegen eines Fixateur externe an Karpalia und Metakarpalia (inkl. Reposition von Frakturen), sonstige |
| 78.09.30 ↔ | Knochentransplantation am Becken, gefässgestielt mit mikrovaskulärer Anastomose | 78.15.10 ↔ | Offene Reposition einer Schenkelhalsfraktur und proximalen Femurfraktur mit Knochenfixation durch Fixateur externe |
| 78.09.31 ↔ | Knochentransplantation am Becken, gefässgestielt ohne mikrovaskuläre Anastomose | 78.15.20 ↔ | Offene Reposition einer Femurschaftfraktur mit Knochenfixation durch Fixateur externe |
| 78.09.33 ↔ | Knorpel-Knochentransplantation am Becken, autogen und allogenen | 78.15.30 ↔ | Geschlossene Reposition einer distalen Femurfraktur mit Knochenfixation durch Fixateur externe |
| 78.09.40 ↔ | Knochentransplantation an Phalangen des Fusses, gefässgestielt mit mikrovaskulärer Anastomose | 78.15.31 ↔ | Offene Reposition einer distalen Femurfraktur mit Knochenfixation durch Fixateur externe |
| 78.09.41 ↔ | Knochentransplantation an Phalangen des Fusses, gefässgestielt ohne mikrovaskuläre Anastomose | 78.15.40 ↔ | Geschlossene Reposition einer sonstigen Femurfraktur mit Knochenfixation durch Fixateur externe |
| 78.09.42 ↔ | Knorpel-Knochentransplantation an Phalangen des Fusses, autogen und allogenen | 78.15.99 ↔ | Anlegen eines Fixateur externe am Femur (inkl. Reposition von Frakturen), sonstige |
| 78.09.90 ↔ | Knochentransplantation an anderen näher bezeichneten Knochen, ausser Gesichtsschädelknochen, gefässgestielt mit mikrovaskulärer Anastomose | 78.16.10 ↔ | Geschlossene Reposition einer Fraktur der Patella mit Knochenfixation durch Fixateur externe |
| 78.09.91 ↔ | Knochentransplantation an anderen näher bezeichneten Knochen, ausser Gesichtsschädelknochen, gefässgestielt ohne mikrovaskuläre Anastomose | 78.16.11 ↔ | Offene Reposition einer Fraktur der Patella mit Knochenfixation durch Fixateur externe |
| 78.11.10 ↔ | Geschlossene Reposition einer Fraktur von Skapula und Klavikula mit Knochenfixation durch Fixateur externe | 78.17.10 ↔ | Geschlossene Reposition einer Fraktur der proximalen Tibia mit Knochenfixation durch Fixateur externe |
| 78.11.11 ↔ | Offene Reposition einer einfachen Fraktur von Skapula und Klavikula mit Knochenfixation durch Fixateur externe | 78.17.11 ↔ | Offene Reposition einer einfachen Fraktur der proximalen Tibia mit Knochenfixation durch Fixateur externe |
| 78.11.12 ↔ | Offene Reposition einer Mehrfragmentfraktur von Klavikula und Skapula mit Knochenfixation durch Fixateur externe | 78.17.12 ↔ | Offene Reposition einer Mehrfragmentfraktur der proximalen Tibia mit Knochenfixation durch Fixateur externe |
| 78.11.20 ↔ | Geschlossene Reposition einer Fraktur von Rippen und Sternum mit Knochenfixation durch Fixateur externe | 78.17.13 ↔ | Offene Reposition einer einfachen Tibiaschaftfraktur mit Knochenfixation durch Fixateur externe |
| 78.11.21 ↔ | Offene Reposition einer Fraktur von Rippen und Sternum mit Knochenfixation durch Fixateur externe | 78.17.14 ↔ | Offene Reposition einer einfachen Fraktur der distalen Tibia mit Knochenfixation durch Fixateur externe |
| 78.11.99 ↔ | Anlegen eines Fixateur externe an Skapula, Klavikula, Rippen und Sternum (inkl. Reposition von Frakturen), sonstige | 78.17.15 ↔ | Geschlossene Reposition einer sonstigen Tibiafraktur mit Knochenfixation durch Fixateur externe |
| 78.12.10 ↔ | Geschlossene Reposition einer proximalen Humerusfraktur mit Knochenfixation durch Fixateur externe | 78.17.16 ↔ | Offene Reposition einer Mehrfragmentfraktur sonstiger Teile der Tibia mit Knochenfixation durch Fixateur externe |
| 78.12.11 ↔ | Offene Reposition einer proximalen Humerusfraktur mit Knochenfixation durch Fixateur externe | 78.17.20 ↔ | Offene Reposition einer einfachen Fraktur der proximalen Fibula mit Knochenfixation durch Fixateur externe |
| 78.12.90 ↔ | Geschlossene Reposition einer sonstigen Humerusfraktur mit Knochenfixation durch Fixateur externe | 78.17.21 ↔ | Offene Reposition einer Mehrfragmentfraktur der proximalen Fibula mit Knochenfixation durch Fixateur externe |
| 78.12.91 ↔ | Offene Reposition einer sonstigen Humerusfraktur mit Knochenfixation durch Fixateur externe | 78.17.22 ↔ | Offene Reposition einer einfachen Fraktur des Fibulaschafts mit Knochenfixation durch Fixateur externe |
| 78.12.99 ↔ | Anlegen eines Fixateur externe am Humerus (inkl. Reposition von Frakturen), sonstige | 78.17.23 ↔ | Offene Reposition einer Mehrfragmentfraktur des Fibulaschafts mit Knochenfixation durch Fixateur externe |
| 78.13.10 ↔ | Geschlossene Reposition einer distalen Radiusfraktur mit Knochenfixation durch Fixateur externe | 78.17.24 ↔ | Geschlossene Reposition einer distalen Fibulafraktur mit Knochenfixation durch Fixateur externe |
| 78.13.11 ↔ | Geschlossene Reposition einer sonstigen Radiusfraktur mit Knochenfixation durch Fixateur externe | 78.17.25 ↔ | Offene Reposition einer einfachen Fraktur der distalen Fibula mit Knochenfixation durch Fixateur externe |
| 78.13.12 ↔ | Offene Reposition einer distalen Radiusfraktur mit Knochenfixation durch Fixateur externe | 78.17.26 ↔ | Offene Reposition einer Mehrfragmentfraktur der distalen Fibula mit Knochenfixation durch Fixateur externe |
| 78.13.13 ↔ | Offene Reposition einer sonstigen Radiusfraktur mit Knochenfixation durch Fixateur externe | 78.17.27 ↔ | Geschlossene Reposition einer sonstigen Fibulafraktur mit Knochenfixation durch Fixateur externe |
| 78.13.20 ↔ | Geschlossene Reposition einer Ulnafraktur mit Knochenfixation durch Fixateur externe | 78.17.99 ↔ | Anlegen eines Fixateur externe an Tibia und Fibula (inkl. Reposition von Frakturen), sonstige |
| 78.13.99 ↔ | Anlegen eines Fixateur externe an Radius und Ulna (inkl. Reposition von Frakturen), sonstige | 78.18.11 ↔ | Geschlossene Reposition einer Fraktur sonstiger Tarsalia und Metatarsalia mit Knochenfixation durch Fixateur externe |
| 78.14.10 ↔ | Geschlossene Reposition einer Fraktur an Karpalia und Metakarpalia mit Knochenfixation durch Fixateur externe | 78.18.12 ↔ | Offene Reposition einer einfachen Fraktur an sonstigen Tarsalia und Metatarsalia mit Knochenfixation durch Fixateur externe |
| 78.14.11 ↔ | Offene Reposition einer Fraktur an Karpalia und Metakarpalia mit Knochenfixation durch Fixateur externe | | |

| | | | |
|------------|--|------------|--|
| 78.18.13 ↔ | Offene Reposition einer Fraktur an Kalkaneus und Talus mit Knochenfixation durch Fixateur externe | 78.25.20 ↔ | Temporäre Epiphyseodese an sonstigen Teilen des Femur |
| 78.18.14 ↔ | Offene Reposition einer Mehrfragmentfraktur an sonstigen Tarsalia mit Knochenfixation durch Fixateur externe | 78.25.21 ↔ | Permanente Epiphyseodese an sonstigen Teilen des Femur |
| 78.18.15 ↔ | Offene Reposition einer Mehrfragmentfraktur an Metatarsalia mit Knochenfixation durch Fixateur externe | 78.25.22 ↔ | Therapeutische Epiphyseolyse an sonstigen Teilen des Femur |
| 78.18.99 ↔ | Anlegen eines Fixateur externe an Tarsalia und Metatarsalia (inkl. Reposition von Frakturen), sonstige | 78.25.99 ↔ | Verkürzungsosteotomie am Femur, sonstige |
| 78.19.10 ↔ | Geschlossene Reposition einer Fraktur von Phalangen der Hand mit Knochenfixation durch Fixateur externe | 78.27.00 ↔ | Verkürzungsosteotomie an Tibia und Fibula, n.n.bez. |
| 78.19.11 ↔ | Offene Reposition einer Fraktur von Phalangen der Hand mit Knochenfixation durch Fixateur externe | 78.27.10 ↔ | Temporäre Epiphyseodese an der Tibia |
| 78.19.20 ↔ | Geschlossene Reposition einer Fraktur des Beckens mit Knochenfixation durch Fixateur externe | 78.27.11 ↔ | Permanente Epiphyseodese an der Tibia |
| 78.19.21 ↔ | Offene Reposition einer Fraktur des Acetabulums mit Knochenfixation / Transfixation durch Fixateur externe | 78.27.12 ↔ | Therapeutische Epiphyseolyse an der Tibia |
| 78.19.22 ↔ | Offene Reposition einer Fraktur sonstiger Teile des Beckens mit Knochenfixation durch Fixateur externe | 78.27.19 ↔ | Sonstige Verkürzungsosteotomie an der Tibia |
| 78.19.30 ↔ | Geschlossene Reposition einer Fraktur von Phalangen des Fusses mit Knochenfixation durch Fixateur externe | 78.27.20 ↔ | Temporäre Epiphyseodese an der Fibula |
| 78.19.31 ↔ | Offene Reposition einer Fraktur von Phalangen des Fusses mit Knochenfixation durch Fixateur externe | 78.27.21 ↔ | Permanente Epiphyseodese an der Fibula |
| 78.19.90 ↔ | Geschlossene Reposition einer Fraktur sonstiger bezeichneter Knochen mit Knochenfixation durch Fixateur externe | 78.27.22 ↔ | Therapeutische Epiphyseolyse an der Fibula |
| 78.19.91 ↔ | Offene Reposition einer Fraktur sonstiger bezeichneter Knochen mit Knochenfixation durch Fixateur externe | 78.27.29 ↔ | Sonstige Verkürzungsosteotomie an der Fibula |
| 78.19.99 ↔ | Anlegen eines Fixateur externe an andere näher bezeichnete Knochen, ausser Gesichtsschädelknochen (Inkl. Reposition von Frakturen), sonstige | 78.27.99 ↔ | Verkürzungsosteotomie an Tibia und Fibula, sonstige |
| 78.21.00 ↔ | Verkürzungsosteotomie an Skapula und Klavikula, n.n.bez. | 78.28.10 ↔ | Temporäre Epiphyseodese an Tarsalia und Metatarsalia |
| 78.21.10 ↔ | Temporäre Epiphyseodese an Skapula und Klavikula | 78.28.11 ↔ | Permanente Epiphyseodese an Tarsalia und Metatarsalia |
| 78.21.11 ↔ | Permanente Epiphyseodese an Skapula und Klavikula | 78.28.12 ↔ | Therapeutische Epiphyseolyse an Tarsalia und Metatarsalia |
| 78.21.12 ↔ | Therapeutische Epiphyseolyse an Skapula und Klavikula | 78.28.20 ↔ | Sonstige Verkürzungsosteotomie am Kalkaneus |
| 78.21.99 ↔ | Verkürzungsosteotomie an Skapula und Klavikula, sonstige | 78.28.21 ↔ | Sonstige Verkürzungsosteotomie an sonstigen Tarsalia |
| 78.22.00 ↔ | Verkürzungsosteotomie am Humerus, n.n.bez. | 78.28.22 ↔ | Sonstige Verkürzungsosteotomie an Metatarsalia |
| 78.22.10 ↔ | Temporäre Epiphyseodese am Humerus | 78.28.99 ↔ | Verkürzungsosteotomie an Tarsalia und Metatarsalia, sonstige |
| 78.22.11 ↔ | Permanente Epiphyseodese am Humerus | 78.29.10 ↔ | Temporäre Epiphyseodese an Phalangen der Hand |
| 78.22.12 ↔ | Therapeutische Epiphyseolyse am Humerus | 78.29.11 ↔ | Permanente Epiphyseodese an Phalangen der Hand |
| 78.22.99 ↔ | Verkürzungsosteotomie am Humerus, sonstige | 78.29.12 ↔ | Therapeutische Epiphyseolyse an Phalangen der Hand |
| 78.23.00 ↔ | Verkürzungsosteotomie an Radius und Ulna, n.n.bez. | 78.29.19 ↔ | Sonstige Verkürzungsosteotomie an Phalangen der Hand |
| 78.23.10 ↔ | Temporäre Epiphyseodese an Radius und Ulna | 78.29.30 ↔ | Temporäre Epiphyseodese am Becken |
| 78.23.11 ↔ | Permanente Epiphyseodese an Radius und Ulna | 78.29.31 ↔ | Permanente Epiphyseodese am Becken |
| 78.23.12 ↔ | Therapeutische Epiphyseolyse an Radius und Ulna | 78.29.32 ↔ | Therapeutische Epiphyseolyse am Becken |
| 78.23.99 ↔ | Verkürzungsosteotomie an Radius und Ulna, sonstige | 78.29.39 ↔ | Sonstige Verkürzungsosteotomie am Becken |
| 78.24.10 ↔ | Temporäre Epiphyseodese an Karpalia und Metakarpalia | 78.29.40 ↔ | Temporäre Epiphyseodese an Phalangen des Fusses |
| 78.24.11 ↔ | Permanente Epiphyseodese an Karpalia und Metakarpalia | 78.29.41 ↔ | Permanente Epiphyseodese an Phalangen des Fusses |
| 78.24.12 ↔ | Therapeutische Epiphyseolyse an Karpalia und Metakarpalia | 78.29.42 ↔ | Therapeutische Epiphyseolyse an Phalangen des Fusses |
| 78.24.99 ↔ | Verkürzungsosteotomie an Karpalia und Metakarpalia, sonstige | 78.29.49 ↔ | Sonstige Verkürzungsosteotomie an Phalangen des Fusses |
| 78.25.00 ↔ | Verkürzungsosteotomie am Femur, n.n.bez. | 78.30 ↔ | Verlängerungsosteotomie von Extremitäten, ohne Angabe der Lokalisation |
| 78.25.10 ↔ | Temporäre Epiphyseodese am Schenkelhals | 78.31 ↔ | Verlängerungsosteotomie an Skapula und Klavikula |
| 78.25.11 ↔ | Permanente Epiphyseodese am Schenkelhals | 78.32 ↔ | Verlängerungsosteotomie am Humerus |
| 78.25.12 ↔ | Therapeutische Epiphyseolyse am Schenkelhals | 78.33 ↔ | Verlängerungsosteotomie an Radius und Ulna |
| 78.25.19 ↔ | Sonstige Verkürzungsosteotomie am Schenkelhals | 78.34 ↔ | Verlängerungsosteotomie an Karpalia und Metakarpalia |
| | | 78.35.00 ↔ | Verlängerungsosteotomie am Femur, n.n.bez. |
| | | 78.35.10 ↔ | Verlängerungsosteotomie am Schenkelhals |
| | | 78.35.19 ↔ | Verlängerungsosteotomie an sonstigen Teilen des Femur |
| | | 78.35.99 ↔ | Verlängerungsosteotomie am Femur, sonstige |
| | | 78.37 ↔ | Verlängerungsosteotomie an Tibia und Fibula |
| | | 78.38.10 ↔ | Verlängerungsosteotomie am Kalkaneus |
| | | 78.38.19 ↔ | Verlängerungsosteotomie an sonstigen Tarsalia |
| | | 78.38.20 ↔ | Verlängerungsosteotomie an Metatarsalia |
| | | 78.38.99 ↔ | Verlängerungsosteotomie an Tarsalia und Metatarsalia, sonstige |
| | | 78.39.10 ↔ | Verlängerungsosteotomie an Phalangen der Hand |
| | | 78.39.20 ↔ | Verlängerungsosteotomie am Becken |
| | | 78.39.30 ↔ | Verlängerungsosteotomie an Phalangen des Fusses |
| | | 78.39.99 ↔ | Verlängerungsosteotomie an anderen näher bezeichneten Knochen, sonstige |
| | | 78.41.00 ↔ | Sonstige plastische Rekonstruktion an Skapula, Klavikula, Rippen und Sternum, n.n.bez. |

| | | | |
|------------|--|------------|---|
| 78.41.10 ↔ | Sonstige plastische Rekonstruktion an Skapula und Klavikula | 78.58.10 ↔ | Revision von Osteosynthesematerial ohne Materialersatz an Tarsalia und Metatarsalia |
| 78.41.20 ↔ | Sonstige plastische Rekonstruktion an Rippen und Sternum | 78.58.99 ↔ | Innere Knochenfixation ohne Reposition der Fraktur an Tarsalia und Metatarsalia, sonstige |
| 78.41.30 ↔ | Sonstige plastische Rekonstruktion an Skapula, Klavikula, Rippen und Sternum, Implantation von vertikalen expandierbaren prothetischen Titanrippen [VEPTR] | 78.59.10 ↔ | Revision von Osteosynthesematerial ohne Materialersatz an Phalangen der Hand |
| 78.41.99 ↔ | Sonstige plastische Rekonstruktion an Skapula, Klavikula, Rippen und Sternum, sonstige | 78.59.30 ↔ | Revision von Osteosynthesematerial ohne Materialersatz am Becken |
| 78.42 ↔ | Sonstige plastische Rekonstruktion am Humerus | 78.59.40 ↔ | Revision von Osteosynthesematerial ohne Materialersatz an Phalangen des Fusses |
| 78.43 ↔ | Sonstige plastische Rekonstruktion an Radius und Ulna | 78.60.05 ↔ | Knochenimplantatentfernung, ohne Angabe der Lokalisation, Entfernung eines Knochen(teil)ersatzes |
| 78.44 ↔ | Sonstige plastische Rekonstruktion an Karpalia und Metakarpalia | 78.60.08 ↔ | Entfernung eines internen Verlängerungs- oder Knochentransportsystems (motorisiert / nicht-motorisiert), jede Lokalisation |
| 78.45 ↔ | Sonstige plastische Rekonstruktion am Femur | 78.61.01 ↔ | Knochenimplantatentfernung an Skapula und Klavikula, Draht, intramedullärer Draht, Schraube, Zuggurtung/Cerclage, Platte, winkelstabile Platte, Fixateur externe, (Blount-)Klammern |
| 78.47.00 ↔ | Sonstige plastische Rekonstruktion an Tibia und Fibula, n.n.bez. | 78.61.05 ↔ | Knochenimplantatentfernung an Skapula, Klavikula, Rippen und Sternum, Entfernung eines Knochen(teil)ersatzes an Skapula, Klavikula, Rippen und Sternum |
| 78.47.10 ↔ | Sonstige plastische Rekonstruktion an Tibia | 78.61.08 ↔ | Knochenimplantatentfernung an Skapula und Klavikula, sonstiges Osteosynthesematerial |
| 78.47.20 ↔ | Sonstige plastische Rekonstruktion an Fibula | 78.61.11 ↔ | Knochenimplantatentfernung an Rippen und Sternum |
| 78.47.99 ↔ | Sonstige plastische Rekonstruktion an Tibia und Fibula, sonstige | 78.62.01 ↔ | Knochenimplantatentfernung am Humerus, (intramedullärer) Draht, Schraube, Zuggurtung/Cerclage, (winkelstabile) Platte, Winkelplatte /Kondylenplatte, Marknagel, Verriegelungsnagel, Transfixationsnagel, Fixateur externe, Ringfixateur, (Blount-)Klammern |
| 78.48 ↔ | Sonstige plastische Rekonstruktion an Tarsalia und Metatarsalia | 78.62.02 ↔ | Knochenimplantatentfernung am Humerus, dynamische Kompressionsschraube, Marknagel mit Gelenkkomponente |
| 78.49.12 ↔ | Sonstige plastische Rekonstruktion am Becken | 78.62.05 ↔ | Knochenimplantatentfernung am Humerus, Entfernung eines Knochen(teil)ersatzes am Humerus |
| 78.49.13 ↔ | Sonstige plastische Rekonstruktion an Phalangen des Fusses | 78.62.08 ↔ | Knochenimplantatentfernung am Humerus: sonstiges Osteosynthesematerial |
| 78.51.00 ↔ | Innere Knochenfixation ohne Reposition der Fraktur an Skapula, Klavikula, Rippen und Sternum, n.n.bez. | 78.63.01 ↔ | Knochenimplantatentfernung an Radius und Ulna, (intramedullärer) Draht, Schraube, Zuggurtung/Cerclage, (winkelstabile) Platte, Winkelplatte/Kondylenplatte, Marknagel, Verriegelungsnagel, Transfixationsnagel, Fixateur externe, Ringfixateur, (Blount-)Klammern |
| 78.51.99 ↔ | Innere Knochenfixation ohne Reposition der Fraktur an Skapula, Klavikula, Rippen und Sternum, sonstige | 78.63.05 ↔ | Knochenimplantatentfernung an Radius und Ulna, Entfernung eines Knochen(teil)ersatzes an Radius und Ulna |
| 78.52.00 ↔ | Innere Knochenfixation ohne Reposition der Fraktur am Humerus, n.n.bez. | 78.63.08 ↔ | Knochenimplantatentfernung an Radius und Ulna (proximal / Schaft / distal), sonstiges Osteosynthesematerial |
| 78.52.10 ↔ | Revision von Osteosynthesematerial ohne Materialersatz am Humerus | 78.64.01 ↔ | Knochenimplantatentfernung an Karpalia und Metakarpalia, (intramedullärer) Draht, Schraube, Zuggurtung/Cerclage, (winkelstabile) Platte, Fixateur externe, Ringfixateur, (Blount-)Klammern |
| 78.52.99 ↔ | Innere Knochenfixation ohne Reposition der Fraktur am Humerus, sonstige | 78.64.05 ↔ | Knochenimplantatentfernung an Karpalia und Metakarpalia, Entfernung eines Knochen(teil)ersatzes an Karpalia und Metakarpalia |
| 78.53.00 ↔ | Innere Knochenfixation ohne Reposition der Fraktur an Radius und Ulna, n.n.bez. | 78.64.08 ↔ | Knochenimplantatentfernung an Karpalia und Metakarpalia, sonstiges Osteosynthesematerial |
| 78.53.10 ↔ | Revision von Osteosynthesematerial ohne Materialersatz an Radius | 78.65.01 ↔ | Knochenimplantatentfernung am Femur, Draht, intramedullärer Draht, Schraube, Zuggurtung/Cerclage, (winkelstabile) Platte, Winkelplatte/Kondylenplatte, dynamische Kompressionsschraube, Marknagel, Fixateur externe, (Blount-)Klammern |
| 78.53.20 ↔ | Revision von Osteosynthesematerial ohne Materialersatz an Ulna | 78.65.02 ↔ | Knochenimplantatentfernung am Femur (Schenkelhals / proximal / distal, ausser Schaft), Marknagel mit Gelenkkomponente, Verriegelungsnagel, Transfixationsnagel |
| 78.53.99 ↔ | Innere Knochenfixation ohne Reposition der Fraktur an Radius und Ulna, sonstige | | |
| 78.54.00 ↔ | Innere Knochenfixation ohne Reposition der Fraktur an Karpalia und Metakarpalia, n.n.bez. | | |
| 78.54.10 ↔ | Revision von Osteosynthesematerial ohne Materialersatz an Karpalia und Metakarpalia | | |
| 78.54.99 ↔ | Innere Knochenfixation ohne Reposition der Fraktur an Karpalia und Metakarpalia, sonstige | | |
| 78.55.00 ↔ | Innere Knochenfixation ohne Reposition der Fraktur am Femur, n.n.bez. | | |
| 78.55.10 ↔ | Revision von Osteosynthesematerial ohne Materialersatz am Femur | | |
| 78.55.99 ↔ | Innere Knochenfixation ohne Reposition der Fraktur am Femur, sonstige | | |
| 78.56.00 ↔ | Innere Knochenfixation ohne Reposition der Fraktur an der Patella, n.n.bez. | | |
| 78.56.10 ↔ | Revision von Osteosynthesematerial ohne Materialersatz an der Patella | | |
| 78.56.99 ↔ | Innere Knochenfixation ohne Reposition der Fraktur an der Patella, sonstige | | |
| 78.57.00 ↔ | Innere Knochenfixation ohne Reposition der Fraktur an Tibia und Fibula, n.n.bez. | | |
| 78.57.10 ↔ | Revision von Osteosynthesematerial ohne Materialersatz an der Tibia | | |
| 78.57.20 ↔ | Revision von Osteosynthesematerial ohne Materialersatz an der Fibula | | |
| 78.57.99 ↔ | Innere Knochenfixation ohne Reposition der Fraktur an Tibia und Fibula, sonstige | | |

| | |
|---|--|
| 78.65.03 ↔ Knochenimplantatentfernung am Femur (Schaft), Marknagel mit Gelenkkomponente | 78.69.31 ↔ Knochenimplantatentfernung an Talus und Kalkaneus, (intramedullärer) Draht, Schraube, Zuggurtung/Cerclage, (winkelstabile) Platte, Fixateur externe, Ringfixateur, (Blount-)Klammern |
| 78.65.04 ↔ Knochenimplantatentfernung am Femur (proximal / Schaft / distal, ausser Schenkelhals), Ringfixateur | 78.69.38 ↔ Knochenimplantatentfernung an Talus und Kalkaneus, sonstiges Osteosynthesematerial |
| 78.65.05 ↔ Knochenimplantatentfernung am Femur, Entfernung eines Knochen(teil)ersatzes am Femur | 78.69.41 ↔ Knochenimplantatentfernung an Phalangen des Fusses, (intramedullärer) Draht, Schraube, Zuggurtung/Cerclage, (winkelstabile) Platte, Fixateur externe, (Blount-)Klammern |
| 78.65.08 ↔ Knochenimplantatentfernung am Femur, sonstiges Osteosynthesematerial | 78.69.45 ↔ Knochenimplantatentfernung an anderen näher bezeichneten Knochen, ausser Gesichtsschädelknochen, Entfernung eines Knochen(teil)ersatzes an Phalangen des Fusses |
| 78.66.01 ↔ Knochenimplantatentfernung an der Patella, (intramedullärer) Draht, Schraube, Zuggurtung/Cerclage, Fixateur externe, (Blount-)Klammern | 78.69.48 ↔ Knochenimplantatentfernung an Phalangen des Fusses, sonstiges Osteosynthesematerial |
| 78.66.05 ↔ Knochenimplantatentfernung an der Patella, Entfernung eines Knochen(teil)ersatzes an der Patella | 78.69.51 ↔ Knochenimplantatentfernung an anderen näher bezeichneten Knochen, Draht, Zuggurtung/Cerclage, (Blount-)Klammern |
| 78.66.08 ↔ Knochenimplantatentfernung an der Patella, sonstiges Osteosynthesematerial | 78.69.52 ↔ Knochenimplantatentfernung an anderen näher bezeichneten Knochen, Schraube, (winkelstabile) Platte, dynamische Kompressionschraube, intramedullärer Draht, Marknagel, Marknagel mit Gelenkkomponente, Verriegelungsnagel, Transfixationsnagel, Fixateur externe |
| 78.67.01 ↔ Knochenimplantatentfernung an Tibia und Fibula, (intramedullärer) Draht, Schraube, Zuggurtung/Cerclage, Fixateur externe, Ringfixateur, (Blount-)Klammern | 78.69.53 ↔ Knochenimplantatentfernung an anderen näher bezeichneten Knochen, Winkelplatte/Kondylenplatte |
| 78.67.05 ↔ Knochenimplantatentfernung an Tibia und Fibula, Entfernung eines Knochen(teil)ersatzes an Tibia und Fibula | 78.69.55 ↔ Knochenimplantatentfernung an anderen näher bezeichneten Knochen, ausser Gesichtsschädelknochen, Entfernung eines Knochen(teil)ersatzes an sonstigen näher bezeichneten Knochen |
| 78.67.11 ↔ Knochenimplantatentfernung an der Tibia, (winkelstabile) Platte, Winkelplatte / Kondylenplatte | 78.69.58 ↔ Knochenimplantatentfernung an anderen näher bezeichneten Knochen, sonstiges Osteosynthesematerial |
| 78.67.12 ↔ Knochenimplantatentfernung an der Tibia, Marknagel, Verriegelungsnagel, Transfixationsnagel | 78.69.71 ↔ Arthroskopische Entfernung von Osteosynthesematerial |
| 78.67.13 ↔ Knochenimplantatentfernung an der Tibia, dynamische Kompressionschraube | 78.91 ↔ Einsetzen eines Knochenwachstumsstimulators an Skapula, Klavikula, Rippen und Sternum |
| 78.67.21 ↔ Knochenimplantatentfernung an der Fibula, (winkelstabile) Platte | 78.92 ↔ Einsetzen eines Knochenwachstumsstimulators am Humerus |
| 78.67.22 ↔ Knochenimplantatentfernung an der Fibula, Marknagel, Verriegelungsnagel, Transfixationsnagel | 78.93 ↔ Einsetzen eines Knochenwachstumsstimulators an Radius und Ulna |
| 78.67.28 ↔ Knochenimplantatentfernung an Tibia und Fibula, sonstiges Osteosynthesematerial | 78.94 ↔ Einsetzen eines Knochenwachstumsstimulators an Karpalia und Metakarpalia |
| 78.68.01 ↔ Knochenimplantatentfernung an Tarsalia und Metatarsalia, (intramedullärer) Draht, Schraube, Zuggurtung/Cerclage, (winkelstabile) Platte, Fixateur externe, Ringfixateur, (Blount-)Klammern | 78.95 ↔ Einsetzen eines Knochenwachstumsstimulators am Femur |
| 78.68.05 ↔ Knochenimplantatentfernung an Tarsalia und Metatarsalia, Entfernung eines Knochen(teil)ersatzes an Talus und Kalkaneus | 78.96 ↔ Einsetzen eines Knochenwachstumsstimulators an der Patella |
| 78.68.06 ↔ Knochenimplantatentfernung an Tarsalia und Metatarsalia, Entfernung eines Knochen(teil)ersatzes an sonstigen Tarsalia und Metatarsalia | 78.97 ↔ Einsetzen eines Knochenwachstumsstimulators an Tibia und Fibula |
| 78.68.08 ↔ Knochenimplantatentfernung an Tarsalia und Metatarsalia, sonstiges Osteosynthesematerial | 78.98 ↔ Einsetzen eines Knochenwachstumsstimulators an Tarsalia und Metatarsalia |
| 78.69.11 ↔ Knochenimplantatentfernung an Phalangen der Hand, (intramedullärer) Draht, Schraube, Zuggurtung/Cerclage, (winkelstabile) Platte, Fixateur externe, (Blount-)Klammern | 78.99 ↔ Einsetzen eines Knochenwachstumsstimulators an anderen näher bezeichneten Knochen, ausser Gesichtsschädelknochen |
| 78.69.15 ↔ Knochenimplantatentfernung an anderen näher bezeichneten Knochen, ausser Gesichtsschädelknochen, Entfernung eines Knochen(teil)ersatzes an Phalangen der Hand | 79.11.00 ↔ Geschlossene Reposition einer Humerusfraktur mit innerer Knochenfixation, n.n.bez. |
| 78.69.18 ↔ Knochenimplantatentfernung an Phalangen der Hand, sonstiges Osteosynthesematerial | 79.11.10 ↔ Geschlossene Reposition einer proximalen Humerusfraktur mit innerer Knochenfixation durch Marknagel / Verriegelungsnagel oder Winkelplatte / Kondylenplatte |
| 78.69.21 ↔ Knochenimplantatentfernung am Becken, Draht, Schraube, Zuggurtung/Cerclage, Fixateur externe, Ringfixateur, (Blount-)Klammern | 79.11.11 ↔ Geschlossene Reposition einer proximalen Humerusfraktur mit innerer Knochenfixation mittels minimalinvasiver ballonassistierter Technik |
| 78.69.22 ↔ Knochenimplantatentfernung am Becken, (winkelstabile) Platte | 79.11.19 ↔ Geschlossene Reposition einer proximalen Humerusfraktur mit sonstiger innerer Knochenfixation (z. B. durch Schraube, Draht, Zuggurtung/Cerclage, winkelstabile Platte) |
| 78.69.25 ↔ Knochenimplantatentfernung an anderen näher bezeichneten Knochen, ausser Gesichtsschädelknochen, Entfernung eines Knochen(teil)ersatzes am Becken | |
| 78.69.28 ↔ Knochenimplantatentfernung am Becken, sonstiges Osteosynthesematerial | |

| | | | |
|------------|---|------------|--|
| 79.11.20 ↔ | Geschlossene Reposition einer sonstigen Humerusfraktur mit innerer Knochenfixation durch Marknagel / Verriegelungsnagel oder Winkelplatte / Kondylenplatte | 79.14.10 ↔ | Geschlossene Reposition einer Fingerfraktur mit innerer Knochenfixation durch winkelstabile Platte |
| 79.11.21 ↔ | Geschlossene Reposition einer sonstigen Humerusfraktur mit innerer Knochenfixation mittels minimalinvasiver ballonassistierter Technik | 79.14.19 ↔ | Geschlossene Reposition einer Fingerfraktur mit sonstiger innerer Knochenfixation (z. B. durch Schraube, Platte, Draht) |
| 79.11.29 ↔ | Geschlossene Reposition einer sonstigen Humerusfraktur mit sonstiger innerer Knochenfixation (z. B. durch Schraube, Draht, Zuggurtung/Cerclage, winkelstabile Platte) | 79.14.99 ↔ | Geschlossene Reposition einer Fingerfraktur mit innerer Knochenfixation, sonstige |
| 79.11.99 ↔ | Geschlossene Reposition einer Humerusfraktur mit innerer Knochenfixation, sonstige | 79.15.00 ↔ | Geschlossene Reposition einer Femurfraktur mit innerer Knochenfixation, n.n.bez. |
| 79.12.00 ↔ | Geschlossene Reposition einer Fraktur an Radius und Ulna mit innerer Knochenfixation, n.n.bez. | 79.15.10 ↔ | Geschlossene Reposition einer distalen Femurfraktur mit innerer Knochenfixation |
| 79.12.10 ↔ | Geschlossene Reposition einer distalen Radiusfraktur mit innerer Knochenfixation durch Draht oder Zuggurtung/Cerclage | 79.15.20 ↔ | Geschlossene Reposition einer sonstigen Femurfraktur mit innerer Knochenfixation |
| 79.12.11 ↔ | Geschlossene Reposition einer distalen Radiusfraktur mit innerer Knochenfixation durch intramedullären Draht | 79.15.99 ↔ | Geschlossene Reposition einer Femurfraktur mit innerer Knochenfixation, sonstige |
| 79.12.12 ↔ | Geschlossene Reposition einer distalen Radiusfraktur mit innerer Knochenfixation durch Marknagel | 79.16.00 ↔ | Geschlossene Reposition einer Fraktur an Tibia und Fibula mit innerer Knochenfixation, n.n.bez. |
| 79.12.13 ↔ | Geschlossene Reposition einer distalen Radiusfraktur mit innerer Knochenfixation mittels minimalinvasiver ballonassistierter Technik | 79.16.10 ↔ | Geschlossene Reposition einer proximalen Tibiafraktur mit innerer Knochenfixation durch Marknagel |
| 79.12.19 ↔ | Geschlossene Reposition einer distalen Radiusfraktur mit sonstiger innerer Knochenfixation (z. B. durch Schraube, Platte) | 79.16.11 ↔ | Geschlossene Reposition einer proximalen Tibiafraktur mit innerer Knochenfixation mittels minimalinvasiver ballonassistierter Technik |
| 79.12.20 ↔ | Geschlossene Reposition einer sonstigen Radiusfraktur durch Draht oder Zuggurtung/Cerclage | 79.16.29 ↔ | Geschlossene Reposition einer distalen Tibiafraktur mit sonstiger innerer Knochenfixation (z. B. durch Schraube, Platte, Draht) |
| 79.12.21 ↔ | Geschlossene Reposition einer sonstigen Radiusfraktur mit innerer Knochenfixation durch intramedullären Draht | 79.16.30 ↔ | Geschlossene Reposition einer sonstigen Tibiafraktur mit innerer Knochenfixation durch Marknagel |
| 79.12.22 ↔ | Geschlossene Reposition einer sonstigen Radiusfraktur mit innerer Knochenfixation durch Marknagel | 79.16.31 ↔ | Geschlossene Reposition einer sonstigen Tibiafraktur mit innerer Knochenfixation mittels minimalinvasiver ballonassistierter Technik |
| 79.12.23 ↔ | Geschlossene Reposition einer sonstigen Radiusfraktur mit innerer Knochenfixation mittels minimalinvasiver ballonassistierter Technik | 79.16.39 ↔ | Geschlossene Reposition einer sonstigen Tibiafraktur mit sonstiger innerer Knochenfixation (z. B. durch Schraube, Platte, Draht) |
| 79.12.29 ↔ | Geschlossene Reposition einer sonstigen Radiusfraktur mit sonstiger innerer Knochenfixation (z. B. durch Schraube, Platte) | 79.16.40 ↔ | Geschlossene Reposition einer distalen Fibulafraktur mit innerer Knochenfixation durch Marknagel |
| 79.12.30 ↔ | Geschlossene Reposition einer Ulnafraktur mit innerer Knochenfixation durch Draht oder Zuggurtung/Cerclage | 79.16.49 ↔ | Geschlossene Reposition einer distalen Fibulafraktur mit sonstiger innerer Knochenfixation (z. B. durch Schraube, Platte, Draht) |
| 79.12.31 ↔ | Geschlossene Reposition einer Ulnafraktur mit innerer Knochenfixation durch intramedullären Draht | 79.16.50 ↔ | Geschlossene Reposition einer sonstigen Fibulafraktur mit innerer Knochenfixation durch Marknagel |
| 79.12.32 ↔ | Geschlossene Reposition einer Ulnafraktur mit innerer Knochenfixation durch Marknagel | 79.16.59 ↔ | Geschlossene Reposition einer sonstigen Fibulafraktur mit sonstiger innerer Knochenfixation (z. B. durch Schraube, Platte, Draht) |
| 79.12.39 ↔ | Geschlossene Reposition einer Ulnafraktur mit sonstiger innerer Knochenfixation (z. B. durch Schraube, Platte) | 79.16.99 ↔ | Geschlossene Reposition einer Fraktur an Tibia und Fibula mit innerer Knochenfixation, sonstige |
| 79.12.99 ↔ | Geschlossene Reposition einer Fraktur an Radius und Ulna mit innerer Knochenfixation, sonstige | 79.17.10 ↔ | Geschlossene Reposition einer Fraktur des Kalkaneus mit innerer Knochenfixation durch winkelstabile Platte |
| 79.13.00 ↔ | Geschlossene Reposition einer Fraktur an Karpalia und Metakarpalia mit innerer Knochenfixation, n.n.bez. | 79.17.11 ↔ | Geschlossene Reposition einer Fraktur des Kalkaneus mit innerer Knochenfixation mittels minimalinvasiver ballonassistierter Technik |
| 79.13.10 ↔ | Geschlossene Reposition einer Fraktur an Karpalia und Metakarpalia mit innerer Knochenfixation durch winkelstabile Platte | 79.17.19 ↔ | Geschlossene Reposition einer Fraktur des Kalkaneus mit sonstiger innerer Knochenfixation (z. B. durch Schraube, Platte, Draht) |
| 79.13.19 ↔ | Geschlossene Reposition einer Fraktur an Karpalia und Metakarpalia mit sonstiger innerer Knochenfixation (z. B. durch Schraube, Platte, Draht) | 79.17.29 ↔ | Geschlossene Reposition einer Fraktur an sonstigen Tarsalia und Metatarsalia mit innerer Knochenfixation (z. B. durch Schraube, (winkelstabile) Platte, Draht) |
| 79.13.99 ↔ | Geschlossene Reposition einer Fraktur an Karpalia und Metakarpalia mit innerer Knochenfixation, sonstige | 79.17.99 ↔ | Geschlossene Reposition einer Fraktur an Tarsalia und Metatarsalia mit innerer Knochenfixation, sonstige |
| 79.14.00 ↔ | Geschlossene Reposition einer Fingerfraktur mit innerer Knochenfixation, n.n.bez. | 79.18 ↔ | Geschlossene Reposition einer Zehenfraktur mit innerer Knochenfixation |
| | | 79.19.00 ↔ | Geschlossene Reposition einer Fraktur anderer bezeichneter Knochen mit innerer Knochenfixation, n.n.bez. |
| | | 79.19.10 ↔ | Geschlossene Reposition einer Fraktur von Klavikula und Skapula mit innerer Knochenfixation |

| | |
|--|---|
| 79.19.11 ↔ Geschlossene Reposition einer Fraktur von Rippen mit innerer Fixation | 79.29.11 ↔ Offene Reposition einer Mehrfragmentfraktur der Klavikula und Skapula ohne innere Knochenfixation |
| 79.19.12 ↔ Geschlossene Reposition einer Fraktur von Sternum mit innerer Fixation | 79.29.20 ↔ Offene Reposition einer Fraktur des Beckens ohne innere Knochenfixation |
| 79.19.20 ↔ Geschlossene Reposition einer Fraktur des Beckens mit innerer Knochenfixation | 79.29.30 ↔ Offene Reposition einer Fraktur der Patella ohne innere Knochenfixation |
| 79.19.30 ↔ Geschlossene Reposition einer Fraktur der Patella mit innerer Knochenfixation | 79.29.99 ↔ Offene Reposition einer Fraktur anderer bezeichneter Knochen ohne innere Knochenfixation, sonstige |
| 79.19.99 ↔ Geschlossene Reposition einer Fraktur anderer bezeichneter Knochen mit innerer Knochenfixation, sonstige | 79.31.00 ↔ Offene Reposition einer Humerusfraktur mit innerer Knochenfixation, n.n.bez. |
| 79.21.00 ↔ Offene Reposition einer Humerusfraktur ohne innere Knochenfixation, n.n.bez. | 79.31.10 ↔ Offene Reposition einer einfachen proximalen Humerusfraktur mit innerer Knochenfixation durch Marknagel, winkelstabiler Platte oder (Winkel-) Platte |
| 79.21.10 ↔ Offene Reposition einer proximalen Humerusfraktur ohne innere Knochenfixation | 79.31.11 ↔ Offene Reposition einer einfachen proximalen Humerusfraktur mit sonstiger innerer Knochenfixation (z. B. Schraube, Draht) |
| 79.21.11 ↔ Offene Reposition einer Humerusschaftfraktur ohne innere Knochenfixation | 79.31.12 ↔ Offene Reposition einer Mehrfragmentfraktur des proximalen Humerus mit innerer Knochenfixation |
| 79.21.12 ↔ Offene Reposition einer distalen Humerusfraktur ohne innere Knochenfixation | 79.31.20 ↔ Offene Reposition einer einfachen Humerusschaftfraktur mit innerer Knochenfixation |
| 79.21.99 ↔ Offene Reposition einer Humerusfraktur ohne innere Knochenfixation, sonstige | 79.31.30 ↔ Offene Reposition einer einfachen distalen Humerusfraktur mit innerer Knochenfixation durch Marknagel, winkelstabiler Platte oder (Winkel-) Platte |
| 79.22.00 ↔ Offene Reposition einer Fraktur an Radius und Ulna ohne innere Knochenfixation, n.n.bez. | 79.31.31 ↔ Offene Reposition einer einfachen distalen Humerusfraktur mit sonstiger innerer Knochenfixation (z. B. Schraube, Draht) |
| 79.22.10 ↔ Offene Reposition einer distalen Radiusfraktur ohne innere Knochenfixation | 79.31.90 ↔ Offene Reposition einer Mehrfragmentfraktur sonstiger Teile des Humerus mit innerer Knochenfixation |
| 79.22.19 ↔ Offene Reposition einer sonstigen Radiusfraktur ohne innere Knochenfixation | 79.31.99 ↔ Offene Reposition einer Humerusfraktur mit innerer Knochenfixation, sonstige |
| 79.22.20 ↔ Offene Reposition einer Ulnafraktur ohne innere Knochenfixation | 79.32.00 ↔ Offene Reposition einer Fraktur an Radius und Ulna mit innerer Knochenfixation, n.n.bez. |
| 79.22.99 ↔ Offene Reposition einer Fraktur an Radius und Ulna ohne innere Knochenfixation, sonstige | 79.32.10 ↔ Offene Reposition einer distalen Radiusfraktur mit innerer Knochenfixation |
| 79.23 ↔ Offene Reposition einer Fraktur an Karpalia und Metakarpalia ohne innere Knochenfixation | 79.32.19 ↔ Offene Reposition einer sonstigen Radiusfraktur mit innerer Knochenfixation |
| 79.24 ↔ Offene Reposition einer Fingerfraktur ohne innere Knochenfixation | 79.32.29 ↔ Offene Reposition einer Ulnafraktur mit innerer Knochenfixation |
| 79.25 ↔ Offene Reposition einer Femurfraktur ohne innere Knochenfixation | 79.32.99 ↔ Offene Reposition einer Fraktur an Radius und Ulna mit innerer Knochenfixation, sonstige |
| 79.26.00 ↔ Offene Reposition einer Fraktur an Tibia und Fibula ohne innere Knochenfixation, n.n.bez. | 79.33.00 ↔ Offene Reposition einer Fraktur an Karpalia und Metakarpalia mit innerer Knochenfixation, n.n.bez. |
| 79.26.10 ↔ Offene Reposition einer proximalen Tibiafraktur ohne innere Knochenfixation | 79.33.10 ↔ Offene Reposition einer Fraktur an Karpalia und Metakarpalia mit innerer Knochenfixation durch (Blount-)Klammern |
| 79.26.11 ↔ Offene Reposition einer Tibiaschaftfraktur ohne innere Knochenfixation | 79.33.19 ↔ Offene Reposition einer Fraktur an Karpalia und Metakarpalia mit sonstiger innerer Knochenfixation |
| 79.26.12 ↔ Offene Reposition einer distalen Tibiafraktur ohne innere Knochenfixation | 79.33.99 ↔ Offene Reposition einer Fraktur an Karpalia und Metakarpalia mit innerer Knochenfixation, sonstige |
| 79.26.20 ↔ Offene Reposition einer proximalen Fibulafraktur ohne innere Knochenfixation | 79.34 ↔ Offene Reposition einer Fingerfraktur mit innerer Knochenfixation |
| 79.26.21 ↔ Offene Reposition einer Fibulaschaftfraktur ohne innere Knochenfixation | 79.35.00 ↔ Offene Reposition einer Femurfraktur mit innerer Knochenfixation, n.n.bez. |
| 79.26.22 ↔ Offene Reposition einer distalen Fibulafraktur ohne innere Knochenfixation | 79.35.10 ↔ Offene Reposition einer Hüftkopffraktur mit innerer Knochenfixation |
| 79.26.99 ↔ Offene Reposition einer Fraktur an Tibia und Fibula ohne innere Knochenfixation, sonstige | 79.35.11 ↔ Offene Reposition einer Schenkelhalsfraktur und proximalen Femurfraktur mit innerer Knochenfixation |
| 79.27.10 ↔ Offene Reposition einer Talus- und Kalkaneusfraktur ohne innere Knochenfixation | 79.35.12 ↔ Offene Reposition einer Femurschaftfraktur mit innerer Knochenfixation |
| 79.27.11 ↔ Offene Reposition einer einfachen Fraktur sonstiger Tarsalia und Metatarsalia ohne innere Knochenfixation | 79.35.13 ↔ Offene Reposition einer distalen Femurfraktur mit innerer Knochenfixation |
| 79.27.12 ↔ Offene Reposition einer Mehrfragmentfraktur sonstiger Tarsalia und Metatarsalia ohne innere Knochenfixation | 79.35.99 ↔ Offene Reposition einer Femurfraktur mit innerer Knochenfixation, sonstige |
| 79.27.99 ↔ Offene Reposition einer Fraktur an Tarsalia und Metatarsalia ohne innere Knochenfixation, sonstige | 79.36.00 ↔ Offene Reposition einer Fraktur an Tibia und Fibula mit innerer Knochenfixation, n.n.bez. |
| 79.28 ↔ Offene Reposition einer Zehenfraktur ohne innere Knochenfixation | |
| 79.29.00 ↔ Offene Reposition einer Fraktur anderer bezeichneter Knochen ohne innere Knochenfixation, n.n.bez. | |
| 79.29.10 ↔ Offene Reposition einer einfachen Fraktur der Klavikula und Skapula ohne innere Knochenfixation | |

| | | | |
|------------|---|------------|--|
| 79.36.10 ↔ | Offene Reposition einer einfachen Fraktur der proximalen Tibia mit innerer Knochenfixation durch (Blount-)Klammern oder intramedullären Draht | 79.38 ↔ | Offene Reposition einer Zehenfraktur mit innerer Knochenfixation |
| 79.36.11 ↔ | Offene Reposition einer einfachen Fraktur der proximalen Tibia mit innerer Knochenfixation durch Schraube | 79.39.00 ↔ | Offene Reposition einer Fraktur anderer bezeichneter Knochen mit innerer Knochenfixation, n.n.bez. |
| 79.36.12 ↔ | Offene Reposition einer einfachen Fraktur der proximalen Tibia mit sonstiger innerer Knochenfixation | 79.39.10 ↔ | Offene Reposition einer einfachen Fraktur von Klavikula und Skapula mit innerer Knochenfixation |
| 79.36.13 ↔ | Offene Reposition einer Mehrfragmentfraktur der proximalen Tibia mit innerer Knochenfixation durch (Blount-)Klammern | 79.39.11 ↔ | Offene Reposition einer Mehrfragmentfraktur von Klavikula und Skapula mit innerer Knochenfixation |
| 79.36.14 ↔ | Offene Reposition einer Mehrfragmentfraktur der proximalen Tibia mit sonstiger innerer Knochenfixation | 79.39.12 ↔ | Offene Reposition einer einfachen Fraktur von Rippen mit innerer Fixation |
| 79.36.20 ↔ | Offene Reposition einer einfachen Tibiaschaftfraktur mit innerer Knochenfixation | 79.39.13 ↔ | Offene Reposition einer einfachen Fraktur von Sternum mit innerer Fixation |
| 79.36.30 ↔ | Offene Reposition einer einfachen Fraktur der distalen Tibia mit innerer Knochenfixation durch Marknagel oder winkelstabile Platte | 79.39.14 ↔ | Offene Reposition einer Mehrfragmentfraktur von Rippen mit innerer Fixation |
| 79.36.31 ↔ | Offene Reposition einer einfachen Fraktur der distalen Tibia mit innerer Knochenfixation durch sonstige Platte | 79.39.15 ↔ | Offene Reposition einer Mehrfragmentfraktur von Sternum mit innerer Fixation |
| 79.36.32 ↔ | Offene Reposition einer einfachen Fraktur der distalen Tibia mit sonstiger innerer Knochenfixation | 79.39.20 ↔ | Offene Reposition einer Fraktur des Acetabulums mit innerer Knochenfixation |
| 79.36.40 ↔ | Offene Reposition einer Mehrfragmentfraktur sonstiger Teile der Tibia mit innerer Knochenfixation | 79.39.29 ↔ | Offene Reposition einer Fraktur sonstiger Teile des Beckens mit innerer Knochenfixation |
| 79.36.50 ↔ | Offene Reposition einer einfachen Fraktur der proximalen Fibula mit innerer Knochenfixation | 79.39.40 ↔ | Offene Reposition einer Fraktur der Patella mit innerer Knochenfixation |
| 79.36.51 ↔ | Offene Reposition einer Mehrfragmentfraktur der proximalen Fibula mit innerer Knochenfixation | 79.39.99 ↔ | Offene Reposition einer Fraktur anderer bezeichneter Knochen mit innerer Knochenfixation, sonstige |
| 79.36.60 ↔ | Offene Reposition einer einfachen Fibulaschaftfraktur mit innerer Knochenfixation durch Marknagel | 79.50 ↔ | Offene Reposition einer Epiphysendiastase, ohne Angabe der Lokalisation |
| 79.36.61 ↔ | Offene Reposition einer einfachen Fibulaschaftfraktur mit sonstiger innerer Knochenfixation | 79.51 ↔ | Offene Reposition einer Epiphysendiastase am Humerus |
| 79.36.62 ↔ | Offene Reposition einer Mehrfragmentfraktur des Fibulaschafts mit innerer Knochenfixation durch (winkelstabile) Platte | 79.52.00 ↔ | Offene Reposition einer Epiphysendiastase an Radius und Ulna, n.n.bez. |
| 79.36.63 ↔ | Offene Reposition einer Mehrfragmentfraktur des Fibulaschafts mit sonstiger innerer Knochenfixation | 79.52.10 ↔ | Offene Reposition einer Epiphysendiastase am distalen Radius |
| 79.36.70 ↔ | Offene Reposition einer einfachen Fraktur der distalen Fibula mit innerer Knochenfixation durch (Blount-)Klammern | 79.52.20 ↔ | Offene Reposition einer sonstigen Epiphysendiastase an Radius und Ulna |
| 79.36.71 ↔ | Offene Reposition einer einfachen Fraktur der distalen Fibula mit innerer Knochenfixation durch Platte | 79.52.99 ↔ | Offene Reposition einer Epiphysendiastase an Radius und Ulna, sonstige |
| 79.36.72 ↔ | Offene Reposition einer einfachen Fraktur der distalen Fibula mit sonstiger innerer Knochenfixation | 79.55 ↔ | Offene Reposition einer Epiphysendiastase am Femur |
| 79.36.73 ↔ | Offene Reposition einer Mehrfragmentfraktur der distalen Fibula mit innerer Knochenfixation | 79.56.00 ↔ | Offene Reposition einer Epiphysendiastase an Tibia und Fibula, n.n.bez. |
| 79.36.99 ↔ | Offene Reposition einer Fraktur an Tibia und Fibula mit innerer Knochenfixation, sonstige | 79.56.10 ↔ | Offene Reposition einer Epiphysendiastase an der proximalen Tibia |
| 79.37.10 ↔ | Offene Reposition einer Fraktur an Kalkaneus und Talus mit innerer Knochenfixation durch Platte | 79.56.11 ↔ | Offene Reposition einer Epiphysendiastase an der distale Tibia |
| 79.37.11 ↔ | Offene Reposition einer Fraktur an Kalkaneus und Talus mit sonstiger innerer Knochenfixation | 79.56.20 ↔ | Offene Reposition einer Epiphysendiastase an der proximalen Fibula |
| 79.37.20 ↔ | Offene Reposition einer Mehrfragmentfraktur an sonstigen Tarsalia mit innerer Knochenfixation durch Platte | 79.56.21 ↔ | Offene Reposition einer Epiphysendiastase an der distalen Fibula |
| 79.37.21 ↔ | Offene Reposition einer Mehrfragmentfraktur an sonstigen Tarsalia mit sonstiger innerer Knochenfixation | 79.56.99 ↔ | Offene Reposition einer Epiphysendiastase an Tibia und Fibula, sonstige |
| 79.37.30 ↔ | Offene Reposition einer Mehrfragmentfraktur an Metatarsalia mit innerer Knochenfixation | 79.59.00 ↔ | Offene Reposition einer Epiphysendiastase an anderen bezeichneten Knochen, n.n.bez. |
| 79.37.40 ↔ | Offene Reposition einer einfachen Fraktur an sonstigen Tarsalia und Metatarsalia mit innerer Knochenfixation | 79.59.10 ↔ | Offene Reposition einer Epiphysendiastase an der Patella |
| 79.37.99 ↔ | Offene Reposition einer Fraktur an Tarsalia und Metatarsalia mit innerer Knochenfixation, sonstige | 79.59.99 ↔ | Offene Reposition einer Epiphysendiastase an anderen bezeichneten Knochen, sonstige |
| | | 79.61 ↔ | Débridement einer offenen Humerusfraktur |
| | | 79.62 ↔ | Débridement einer offenen Fraktur an Radius und Ulna |
| | | 79.63 ↔ | Débridement einer offenen Fraktur an Karpalia und Metakarpalia |
| | | 79.64 ↔ | Débridement einer offenen Fingerfraktur |
| | | 79.65 ↔ | Débridement einer offenen Femurfraktur |
| | | 79.66 ↔ | Débridement einer offenen Fraktur an Tibia und Fibula |
| | | 79.67 ↔ | Débridement einer offenen Fraktur an Tarsalia und Metatarsalia |
| | | 79.68 ↔ | Débridement einer offenen Zehenfraktur |

| | | | |
|------------|---|------------|---|
| 79.69 ↔ | Débridement einer offenen Fraktur anderer näher bezeichneter Knochen, ausser Gesichtsschädelknochen | 7A.44.21 ↔ | Kyphoplastie mit Wirbelkörperaufrichtung durch aufblähbaren Ballon, 1 Wirbelkörper |
| 79.81.00 ↔ | Offene Reposition einer Luxation der Schulter, n.n.bez. | 7A.44.22 ↔ | Kyphoplastie mit Wirbelkörperaufrichtung durch aufblähbaren Ballon, 2 Wirbelkörper |
| 79.81.10 ↔ | Offene Reposition einer Luxation im Humeroglenoidalgelenk | 7A.44.23 ↔ | Kyphoplastie mit Wirbelkörperaufrichtung durch aufblähbaren Ballon, 3 Wirbelkörper |
| 79.81.20 ↔ | Offene Reposition einer Luxation im Akromioklavikulargelenk | 7A.44.24 ↔ | Kyphoplastie mit Wirbelkörperaufrichtung durch aufblähbaren Ballon, 4 Wirbelkörper und mehr |
| 79.81.99 ↔ | Offene Reposition einer Luxation der Schulter, sonstige | 7A.44.31 ↔ | Kyphoplastie mit Wirbelkörperaufrichtung durch aufrichtbares Implantat, 1 Wirbelkörper |
| 79.82 ↔ | Offene Reposition einer Luxation des Ellenbogens | 7A.44.32 ↔ | Kyphoplastie mit Wirbelkörperaufrichtung durch aufrichtbares Implantat, 2 Wirbelkörper |
| 79.83.00 ↔ | Offene Reposition einer Luxation des Handgelenks, n.n.bez. | 7A.44.33 ↔ | Kyphoplastie mit Wirbelkörperaufrichtung durch aufrichtbares Implantat, 3 Wirbelkörper |
| 79.83.10 ↔ | Offene Reposition einer Luxation des distales Radioulnargelenks | 7A.44.34 ↔ | Kyphoplastie mit Wirbelkörperaufrichtung durch aufrichtbares Implantat, 4 Wirbelkörper und mehr |
| 79.83.99 ↔ | Offene Reposition einer Luxation des Handgelenks, sonstige | 7A.44.91 ↔ | Kyphoplastie durch sonstige Vorrichtung zur Wirbelkörperaufrichtung, 1 Wirbelkörper |
| 79.84 ↔ | Offene Reposition einer Luxation von Hand und Fingern | 7A.44.92 ↔ | Kyphoplastie durch sonstige Vorrichtung zur Wirbelkörperaufrichtung, 2 Wirbelkörper |
| 79.85 ↔ | Offene Reposition einer Luxation der Hüfte | 7A.44.93 ↔ | Kyphoplastie durch sonstige Vorrichtung zur Wirbelkörperaufrichtung, 3 Wirbelkörper |
| 79.86.00 ↔ | Offene Reposition einer Luxation des Knies, n.n.bez. | 7A.44.94 ↔ | Kyphoplastie durch sonstige Vorrichtung zur Wirbelkörperaufrichtung, 4 Wirbelkörper und mehr |
| 79.86.10 ↔ | Offene Reposition einer Luxation des proximalen Tibiofibulargelenks | 7A.51.12 ↔ | Knochentransplantation an der Wirbelsäule, gefässgestielt mit mikrovaskulärer Anastomose |
| 79.86.19 ↔ | Offene Reposition einer Luxation des Kniegelenks | 7A.51.13 ↔ | Knochentransplantation an der Wirbelsäule, gefässgestielt ohne mikrovaskuläre Anastomose |
| 79.86.99 ↔ | Offene Reposition einer Luxation des Knies, sonstige | 7A.61.11 ↔ | Implantation partielle Bandscheibenprothese |
| 79.87.10 ↔ | Offene Reposition einer Luxation des oberen Sprunggelenkes | 7A.61.21 ↔ | Implantation partielle Bandscheibenprothese bei einem Prothesenwechsel |
| 79.87.20 ↔ | Offene Reposition einer Luxation des unteren Sprunggelenkes | 7A.62.11 ↔ | Implantation totale Bandscheibenprothese |
| 79.87.99 ↔ | Offene Reposition einer Luxation des Sprunggelenkes, sonstige | 7A.62.21 ↔ | Implantation totale Bandscheibenprothese bei einem Prothesenwechsel |
| 79.88.10 ↔ | Offene Reposition einer Luxation eines Zehengelenkes | 7A.63.11 ↔ | Implantation Wirbelkörperersatz |
| 79.88.20 ↔ | Offene Reposition einer Luxation eines Metatarsophalangealgelenkes | 7A.63.21 ↔ | Implantation Wirbelkörperersatz bei einem Wechsel |
| 79.88.99 ↔ | Offene Reposition einer Luxation von Fuss und Zehen, sonstige | 7A.64.11 ↔ | Implantation Wirbelkörperersatzprothese |
| 79.89.00 ↔ | Offene Reposition einer Luxation an anderer bezeichneter Lokalisation, n.n.bez. | 7A.64.21 ↔ | Implantation Wirbelkörperersatzprothese bei einem Prothesenwechsel |
| 79.89.10 ↔ | Offene Reposition einer Luxation des Sternoklavikulargelenks | 7A.65.11 ↔ | Implantation interkorporelles Implantat |
| 79.89.20 ↔ | Offene Reposition einer Luxation der Iliosakralgelenkes | 7A.65.21 ↔ | Implantation interkorporelles Implantat bei einem Implantatwechsel |
| 79.89.30 ↔ | Offene Reposition einer Luxation der Symphyse | 7A.66.11 ↔ | Implantation Facettengelenkprothese |
| 79.89.99 ↔ | Offene Reposition einer Luxation an anderer bezeichneter Lokalisation, sonstige | 7A.66.21 ↔ | Implantation Facettengelenkprothese bei einem Prothesenwechsel |
| 7A.21 ↔ | Débridement an der Wirbelsäule | 7A.66.31 ↔ | Entfernen Facettengelenkprothese |
| 7A.27 ↔ | Densresektion | 7A.66.41 ↔ | Revision ohne Ersatz, Facettengelenkprothese |
| 7A.28.11 ↔ | Osteotomie an der Wirbelsäule, Grad I | 7A.67.11 ↔ | Implantation interspinöses Implantat |
| 7A.28.21 ↔ | Osteotomie an der Wirbelsäule, Grad II | 7A.67.21 ↔ | Implantation interspinöses Implantat bei einem Prothesenwechsel |
| 7A.28.31 ↔ | Osteotomie an der Wirbelsäule, Grad III | 7A.71.11 ↔ | Fusion von Wirbeln mit Stabilisierung der Wirbelsäule, Zugang dorsal und dorsolateral, 1 Segment |
| 7A.28.41 ↔ | Osteotomie an der Wirbelsäule, Grad IV | 7A.71.12 ↔ | Fusion von Wirbeln mit Stabilisierung der Wirbelsäule, Zugang dorsal und dorsolateral, 2 Segmente |
| 7A.28.51 ↔ | Osteotomie an der Wirbelsäule, Grad V | 7A.71.13 ↔ | Fusion von Wirbeln mit Stabilisierung der Wirbelsäule, Zugang dorsal und dorsolateral, 3 Segmente |
| 7A.28.61 ↔ | Osteotomie an der Wirbelsäule, Grad VI | 7A.71.14 ↔ | Fusion von Wirbeln mit Stabilisierung der Wirbelsäule, Zugang dorsal und dorsolateral, 4 Segmente |
| 7A.29 ↔ | Inzision und Exzision von Knochen und Gelenken der Wirbelsäule, sonstige | 7A.71.15 ↔ | Fusion von Wirbeln mit Stabilisierung der Wirbelsäule, Zugang dorsal und dorsolateral, 5 Segmente |
| 7A.31 ↔ | Destruktion von Bandscheibengewebe | 7A.71.16 ↔ | Fusion von Wirbeln mit Stabilisierung der Wirbelsäule, Zugang dorsal und dorsolateral, 6 Segmente |
| 7A.32.11 ↔ | Exzision einer Bandscheibe | 7A.71.17 ↔ | Fusion von Wirbeln mit Stabilisierung der Wirbelsäule, Zugang dorsal und dorsolateral, 7 Segmente |
| 7A.32.12 ↔ | Exzision von zwei Bandscheiben | | |
| 7A.32.13 ↔ | Exzision von drei und mehr Bandscheiben | | |
| 7A.3A ↔ | Diskusrekonstruktion mittels zellbasiertem Bandscheibenersatz | | |
| 7A.42.11 ↔ | Osteosynthese einzelner Wirbel, 1 Wirbel | | |
| 7A.42.12 ↔ | Osteosynthese einzelner Wirbel, 2 Wirbel | | |
| 7A.42.13 ↔ | Osteosynthese einzelner Wirbel, 3 Wirbel | | |
| 7A.42.14 ↔ | Osteosynthese einzelner Wirbel, 4 und mehr Wirbel | | |
| 7A.43.11 ↔ | Vertebroplastie, 1 Wirbelkörper | | |
| 7A.43.12 ↔ | Vertebroplastie, 2 Wirbelkörper | | |
| 7A.43.13 ↔ | Vertebroplastie, 3 Wirbelkörper | | |
| 7A.43.14 ↔ | Vertebroplastie, 4 und mehr Wirbelkörper | | |

- 7A.73.1E ↔ Nicht-dynamische Stabilisierung der Wirbelsäule durch Osteosynthese ohne Fusion der Wirbel, Zugang dorsal und dorsolateral, 13 Segmente
- 7A.73.1F ↔ Nicht-dynamische Stabilisierung der Wirbelsäule durch Osteosynthese ohne Fusion der Wirbel, Zugang dorsal und dorsolateral, 14 und mehr Segmente
- 7A.73.21 ↔ Nicht-dynamische Stabilisierung der Wirbelsäule durch Osteosynthese ohne Fusion der Wirbel, Zugang ventral, 1 Segment
- 7A.73.22 ↔ Nicht-dynamische Stabilisierung der Wirbelsäule durch Osteosynthese ohne Fusion der Wirbel, Zugang ventral, 2 Segmente
- 7A.73.23 ↔ Nicht-dynamische Stabilisierung der Wirbelsäule durch Osteosynthese ohne Fusion der Wirbel, Zugang ventral, 3 Segmente
- 7A.73.24 ↔ Nicht-dynamische Stabilisierung der Wirbelsäule durch Osteosynthese ohne Fusion der Wirbel, Zugang ventral, 4 Segmente
- 7A.73.25 ↔ Nicht-dynamische Stabilisierung der Wirbelsäule durch Osteosynthese ohne Fusion der Wirbel, Zugang ventral, 5 Segmente
- 7A.73.26 ↔ Nicht-dynamische Stabilisierung der Wirbelsäule durch Osteosynthese ohne Fusion der Wirbel, Zugang ventral, 6 Segmente
- 7A.73.27 ↔ Nicht-dynamische Stabilisierung der Wirbelsäule durch Osteosynthese ohne Fusion der Wirbel, Zugang ventral, 7 Segmente
- 7A.73.28 ↔ Nicht-dynamische Stabilisierung der Wirbelsäule durch Osteosynthese ohne Fusion der Wirbel, Zugang ventral, 8 Segmente
- 7A.73.2A ↔ Nicht-dynamische Stabilisierung der Wirbelsäule durch Osteosynthese ohne Fusion der Wirbel, Zugang ventral, 9 Segmente
- 7A.73.2B ↔ Nicht-dynamische Stabilisierung der Wirbelsäule durch Osteosynthese ohne Fusion der Wirbel, Zugang ventral, 10 Segmente
- 7A.73.2C ↔ Nicht-dynamische Stabilisierung der Wirbelsäule durch Osteosynthese ohne Fusion der Wirbel, Zugang ventral, 11 Segmente
- 7A.73.2D ↔ Nicht-dynamische Stabilisierung der Wirbelsäule durch Osteosynthese ohne Fusion der Wirbel, Zugang ventral, 12 Segmente
- 7A.73.2E ↔ Nicht-dynamische Stabilisierung der Wirbelsäule durch Osteosynthese ohne Fusion der Wirbel, Zugang ventral, 13 Segmente
- 7A.73.2F ↔ Nicht-dynamische Stabilisierung der Wirbelsäule durch Osteosynthese ohne Fusion der Wirbel, Zugang ventral, 14 und mehr Segmente
- 7A.74.11 ↔ Fusion von Wirbeln zur Stellungskorrektur, Zugang dorsal und dorsolateral, 1 Segment
- 7A.74.12 ↔ Fusion von Wirbeln zur Stellungskorrektur, Zugang dorsal und dorsolateral, 2 Segmente
- 7A.74.13 ↔ Fusion von Wirbeln zur Stellungskorrektur, Zugang dorsal und dorsolateral, 3 Segmente
- 7A.74.14 ↔ Fusion von Wirbeln zur Stellungskorrektur, Zugang dorsal und dorsolateral, 4 Segmente
- 7A.74.15 ↔ Fusion von Wirbeln zur Stellungskorrektur, Zugang dorsal und dorsolateral, 5 Segmente
- 7A.74.16 ↔ Fusion von Wirbeln zur Stellungskorrektur, Zugang dorsal und dorsolateral, 6 Segmente
- 7A.74.17 ↔ Fusion von Wirbeln zur Stellungskorrektur, Zugang dorsal und dorsolateral, 7 Segmente
- 7A.74.18 ↔ Fusion von Wirbeln zur Stellungskorrektur, Zugang dorsal und dorsolateral, 8 Segmente
- 7A.74.1A ↔ Fusion von Wirbeln zur Stellungskorrektur, Zugang dorsal und dorsolateral, 9 Segmente
- 7A.74.1B ↔ Fusion von Wirbeln zur Stellungskorrektur, Zugang dorsal und dorsolateral, 10 Segmente
- 7A.74.1C ↔ Fusion von Wirbeln zur Stellungskorrektur, Zugang dorsal und dorsolateral, 11 Segmente
- 7A.74.1D ↔ Fusion von Wirbeln zur Stellungskorrektur, Zugang dorsal und dorsolateral, 12 Segmente
- 7A.74.1E ↔ Fusion von Wirbeln zur Stellungskorrektur, Zugang dorsal und dorsolateral, 13 Segmente
- 7A.74.1F ↔ Fusion von Wirbeln zur Stellungskorrektur, Zugang dorsal und dorsolateral, 14 und mehr Segmente
- 7A.74.21 ↔ Fusion von Wirbeln zur Stellungskorrektur, Zugang ventral, 1 Segment
- 7A.74.22 ↔ Fusion von Wirbeln zur Stellungskorrektur, Zugang ventral, 2 Segmente
- 7A.74.23 ↔ Fusion von Wirbeln zur Stellungskorrektur, Zugang ventral, 3 Segmente
- 7A.74.24 ↔ Fusion von Wirbeln zur Stellungskorrektur, Zugang ventral, 4 Segmente
- 7A.74.25 ↔ Fusion von Wirbeln zur Stellungskorrektur, Zugang ventral, 5 Segmente
- 7A.74.26 ↔ Fusion von Wirbeln zur Stellungskorrektur, Zugang ventral, 6 Segmente
- 7A.74.27 ↔ Fusion von Wirbeln zur Stellungskorrektur, Zugang ventral, 7 Segmente
- 7A.74.28 ↔ Fusion von Wirbeln zur Stellungskorrektur, Zugang ventral, 8 Segmente
- 7A.74.2A ↔ Fusion von Wirbeln zur Stellungskorrektur, Zugang ventral, 9 Segmente
- 7A.74.2B ↔ Fusion von Wirbeln zur Stellungskorrektur, Zugang ventral, 10 Segmente
- 7A.74.2C ↔ Fusion von Wirbeln zur Stellungskorrektur, Zugang ventral, 11 Segmente
- 7A.74.2D ↔ Fusion von Wirbeln zur Stellungskorrektur, Zugang ventral, 12 Segmente
- 7A.74.2E ↔ Fusion von Wirbeln zur Stellungskorrektur, Zugang ventral, 13 Segmente
- 7A.74.2F ↔ Fusion von Wirbeln zur Stellungskorrektur, Zugang ventral, 14 und mehr Segmente
- 7A.81 ↔ Revision ohne Ersatz von Osteosynthesematerial, Wirbelsäule
- 7A.82 ↔ Entfernen von Osteosynthesematerial, Wirbelsäule
- 7A.83 ↔ Revision ohne Ersatz von mitwachsenden oder expandierenden Systemen, Wirbelsäule
- 7A.84 ↔ Entfernen von mitwachsenden oder expandierenden Systemen, Wirbelsäule
- 7A.85 ↔ Revision ohne Ersatz von externen Fixationsvorrichtungen, Wirbelsäule
- 7A.86 ↔ Entfernen von externen Fixationsvorrichtungen, Wirbelsäule
- 7A.89 ↔ Revision ohne Ersatz und Entfernen von Osteosynthesematerial und weiterer Vorrichtungen, Wirbelsäule, sonstige
- 7A.A2 ↔ Implantation von mitwachsenden oder expandierenden Systemen, Wirbelsäule
- 7A.A3 ↔ Anbringen einer externen Fixationsvorrichtung an der Wirbelsäule
- 7A.A4.11 ↔ Verwendetes Osteosynthesematerial, Wirbelsäule, Platte(n), Hakenplatte(n)
- 7A.A4.12 ↔ Verwendetes Osteosynthesematerial, Wirbelsäule, Klammer(n)
- 7A.A4.13 ↔ Verwendetes Osteosynthesematerial, Wirbelsäule, Schraube(n)
- 7A.A4.14 ↔ Verwendetes Osteosynthesematerial, Wirbelsäule, Kirschner-Draht, Zuggurtung, Cerclage
- 7A.A4.15 ↔ Verwendetes Osteosynthesematerial, Wirbelsäule, Schrauben-Stab-System
- 7A.A4.16 ↔ Verwendetes Osteosynthesematerial, Wirbelsäule, Schrauben-Platten-System
- 7A.A4.19 ↔ Verwendetes Osteosynthesematerial, Wirbelsäule, sonstige
- 7A.A6 ↔ Verwenden von Pedikelschraube(n) an der Wirbelsäule
- 80.01.00 ↔ Arthrotomie zur Prothesenentfernung an der Schulter, n.n.bez.

| | | | |
|------------|--|------------|--|
| 80.01.09 ↔ | Arthrotomie zur Prothesenentfernung an der Schulter, sonstige | 80.06.1B ↔ | Entfernen der Tibia- oder Femurkomponenten, sowie des Inlays einer Sonder-Totalendoprothese oder einer achsengeführten Totalendoprothese des Knies |
| 80.01.21 ↔ | Entfernen Totalendoprothese Schultergelenk, anatomisch | 80.06.1C ↔ | Entfernen eines isolierten Ersatzes der femoralen Gleitfläche |
| 80.01.22 ↔ | Entfernen Totalendoprothese Schultergelenk, invers | 80.06.99 ↔ | Entfernen einer Knieendoprothese, sonstige |
| 80.01.23 ↔ | Entfernen Totalendoprothese Schultergelenk, Sonderprothese | 80.07 ↔ | Arthrotomie zur Prothesenentfernung am Sprunggelenk |
| 80.01.31 ↔ | Entfernen Oberflächenersatzprothese | 80.08 ↔ | Arthrotomie zur Prothesenentfernung an Fuss und Zehen |
| 80.01.32 ↔ | Entfernen Humeruskopfprothese | 80.09 ↔ | Arthrotomie zur Prothesenentfernung an anderer bezeichneter Lokalisation |
| 80.01.33 ↔ | Entfernen Glenoidprothese | 80.11.00 ↔ | Sonstige Arthrotomie der Schulter, n.n.bez. |
| 80.01.41 ↔ | Entfernen Pfanne, Totalendoprothese Schultergelenk | 80.11.10 ↔ | Arthroskopische Arthrotomie des Humeroglenoidalgelenkes, Gelenkspülung mit Drainage |
| 80.01.42 ↔ | Entfernen Pfanne sowie Inlay, Totalendoprothese Schultergelenk | 80.11.11 ↔ | Arthroskopische Arthrotomie des Humeroglenoidalgelenkes, Entfernung freier Gelenkkörper |
| 80.01.43 ↔ | Entfernen Inlay, Totalendoprothese Schultergelenk | 80.11.12 ↔ | Arthrotomie des Humeroglenoidalgelenkes, Gelenkspülung mit Drainage |
| 80.01.44 ↔ | Entfernen Inlay sowie Kopf, Totalendoprothese Schultergelenk | 80.11.13 ↔ | Arthrotomie des Humeroglenoidalgelenkes, Entfernung freier Gelenkkörper |
| 80.01.45 ↔ | Entfernen Inlay, Kopf sowie Schaft, Totalendoprothese Schultergelenk | 80.11.19 ↔ | Sonstige Arthrotomie des Humeroglenoidalgelenkes |
| 80.02 ↔ | Arthrotomie zur Prothesenentfernung am Ellenbogen | 80.11.20 ↔ | Arthroskopische Arthrotomie des Akromioklavikulargelenkes, Gelenkspülung mit Drainage |
| 80.03 ↔ | Arthrotomie zur Prothesenentfernung am Handgelenk | 80.11.21 ↔ | Arthroskopische Arthrotomie des Akromioklavikulargelenkes, Entfernung freier Gelenkkörper |
| 80.04.00 ↔ | Arthrotomie zur Prothesenentfernung an Hand und Fingern, n.n.bez. | 80.11.22 ↔ | Arthrotomie des Akromioklavikulargelenkes, Gelenkspülung mit Drainage |
| 80.04.10 ↔ | Arthrotomie zur Prothesenentfernung an Hand und Fingern, Entfernung einer Daumensattelgelenkendoprothese | 80.11.23 ↔ | Arthrotomie des Akromioklavikulargelenkes, Entfernung freier Gelenkkörper |
| 80.04.11 ↔ | Arthrotomie zur Prothesenentfernung an Hand und Fingern, Entfernung einer sonstigen Fingergelenkendoprothese | 80.11.29 ↔ | Sonstige Arthrotomie des Akromioklavikulargelenkes |
| 80.04.99 ↔ | Arthrotomie zur Prothesenentfernung an Hand und Fingern, sonstige | 80.11.99 ↔ | Sonstige Arthrotomie der Schulter, sonstige |
| 80.05.00 ↔ | Entfernen einer Hüftendoprothese, n.n.bez. | 80.12.00 ↔ | Sonstige Arthrotomie des Ellenbogens, n.n.bez. |
| 80.05.15 ↔ | Entfernen einer Totalendoprothese des Hüftgelenks | 80.12.10 ↔ | Arthroskopische Arthrotomie des Ellenbogens, Gelenkspülung mit Drainage |
| 80.05.16 ↔ | Entfernen einer Totalendoprothese des Hüftgelenks, Sonderprothese | 80.12.11 ↔ | Arthroskopische Arthrotomie des Ellenbogens, Entfernung freier Gelenkkörper |
| 80.05.17 ↔ | Entfernen von Schaft, sowie Kopf einer Hüftendoprothese | 80.12.12 ↔ | Arthroskopische Arthrotomie des Ellenbogens, Einlegen oder Entfernen eines Medikamententrägers |
| 80.05.18 ↔ | Entfernen von Schaft, Kopf, sowie Inlay einer Hüftendoprothese | 80.12.20 ↔ | Arthrotomie des Ellenbogens, Gelenkspülung mit Drainage |
| 80.05.1A ↔ | Entfernen des Inlays einer Hüftendoprothese | 80.12.21 ↔ | Arthrotomie des Ellenbogens, Entfernung freier Gelenkkörper |
| 80.05.1B ↔ | Entfernen des Kopfes einer Hüftendoprothese | 80.12.99 ↔ | Sonstige Arthrotomie des Ellenbogens, sonstige |
| 80.05.1C ↔ | Entfernen von Kopf sowie Inlay einer Hüftendoprothese | 80.13.00 ↔ | Sonstige Arthrotomie des Handgelenks, n.n.bez. |
| 80.05.1D ↔ | Entfernen von Kopf, Inlay sowie Pfanne einer Hüftendoprothese | 80.13.10 ↔ | Arthroskopische Arthrotomie des Handgelenkes, Gelenkspülung mit Drainage |
| 80.05.1E ↔ | Entfernen von Inlay sowie Pfanne einer Hüftendoprothese | 80.13.11 ↔ | Arthroskopische Arthrotomie des Handgelenkes, Entfernung freier Gelenkkörper |
| 80.05.1F ↔ | Entfernen von Stütz-, resp. Pfannendachschale sowie Pfanne einer Hüftendoprothese | 80.13.12 ↔ | Arthroskopische Arthrotomie des Handgelenkes, Einlegen oder Entfernen eines Medikamententrägers |
| 80.05.1G ↔ | Entfernen von Stütz-, resp. Pfannendachschale, Pfanne sowie Kopf einer Hüftendoprothese | 80.13.20 ↔ | Arthrotomie des Handgelenkes, Gelenkspülung mit Drainage |
| 80.05.99 ↔ | Entfernen einer Hüftendoprothese, sonstige | 80.13.21 ↔ | Arthrotomie des Handgelenkes, Entfernung freier Gelenkkörper |
| 80.06.00 ↔ | Entfernen einer Knieendoprothese, n.n.bez. | 80.13.99 ↔ | Sonstige Arthrotomie des Handgelenks, sonstige |
| 80.06.11 ↔ | Entfernen einer Standard-Totalendoprothese des Kniegelenks | 80.14.00 ↔ | Sonstige Arthrotomie von Hand und Fingern, n.n.bez. |
| 80.06.12 ↔ | Entfernen einer Sonder-Totalendoprothese des Kniegelenks | 80.14.10 ↔ | Arthrotomie von Hand und Fingern, Gelenkspülung mit Drainage |
| 80.06.13 ↔ | Entfernen einer achsengeführten Totalendoprothese des Kniegelenks | 80.14.99 ↔ | Sonstige Arthrotomie von Hand und Fingern, sonstige |
| 80.06.14 ↔ | Entfernen einer unikondylären Schlittenprothese | 80.15.00 ↔ | Sonstige Arthrotomie der Hüfte, n.n.bez. |
| 80.06.15 ↔ | Entfernen einer bikondylären Schlittenprothese | 80.15.10 ↔ | Arthroskopische Arthrotomie der Hüfte, Gelenkspülung mit Drainage |
| 80.06.16 ↔ | Entfernen eines kondylären Femurschildes mit Patella-Rückflächenersatz | | |
| 80.06.17 ↔ | Entfernen eines Patella-Rückflächenersatz | | |
| 80.06.18 ↔ | Entfernen des Inlays einer Knieendoprothese | | |
| 80.06.1A ↔ | Entfernen der Tibia- oder Femurkomponenten, sowie des Inlays einer unikondylären, resp. bikondylären Schlittenprothese oder einer Standard-Totalendoprothese des Knies | | |

| | |
|--|--|
| 80.15.11 ↔ Arthroskopische Arthrotomie der Hüfte, Entfernung freier Gelenkkörper | 80.19.29 ↔ Sonstige Arthrotomie des Sternoklavikulargelenkes |
| 80.15.12 ↔ Arthroskopische Arthrotomie der Hüfte, Einlegen oder Entfernen eines Medikamententrägers | 80.19.30 ↔ Arthroskopische Arthrotomie des Iliosakralgelenkes, Gelenkspülung mit Drainage |
| 80.15.20 ↔ Arthrotomie der Hüfte, Gelenkspülung mit Drainage | 80.19.31 ↔ Arthroskopische Arthrotomie des Iliosakralgelenkes, Entfernung freier Gelenkkörper |
| 80.15.21 ↔ Arthrotomie der Hüfte, Entfernung freier Gelenkkörper | 80.19.32 ↔ Arthroskopische Arthrotomie des Iliosakralgelenkes, Einlegen oder Entfernen eines Medikamententrägers |
| 80.15.99 ↔ Sonstige Arthrotomie der Hüfte, sonstige | 80.19.40 ↔ Arthrotomie des Iliosakralgelenkes, Gelenkspülung mit Drainage |
| 80.16.00 ↔ Sonstige Arthrotomie des Knies, n.n.bez. | 80.19.41 ↔ Arthrotomie des Iliosakralgelenkes, Entfernung freier Gelenkkörper |
| 80.16.10 ↔ Arthroskopische Arthrotomie des Kniegelenks, Gelenkspülung mit Drainage | 80.19.49 ↔ Sonstige Arthrotomie des Iliosakralgelenkes |
| 80.16.11 ↔ Arthroskopische Arthrotomie des Kniegelenks, Entfernung freier Gelenkkörper | 80.19.52 ↔ Arthroskopische Arthrotomie an der Symphyse, Einlegen oder Entfernen eines Medikamententrägers |
| 80.16.12 ↔ Arthroskopische Arthrotomie des Kniegelenks, Einlegen oder Entfernen eines Medikamententrägers | 80.19.59 ↔ Sonstige Arthrotomie an der Symphyse |
| 80.16.20 ↔ Arthrotomie des Kniegelenks, Gelenkspülung mit Drainage | 80.19.90 ↔ Arthroskopische Arthrotomie an anderer bezeichneter Lokalisation, Gelenkspülung mit Drainage |
| 80.16.21 ↔ Sonstige Arthrotomie des Knies, Arthrotomie des Kniegelenks, Entfernung freier Gelenkkörper | 80.19.91 ↔ Arthroskopische Arthrotomie an anderer bezeichneter Lokalisation, Entfernung freier Gelenkkörper |
| 80.16.99 ↔ Sonstige Arthrotomie des Knies, sonstige | 80.19.92 ↔ Arthroskopische Arthrotomie an anderer bezeichneter Lokalisation, Einlegen oder Entfernen eines Medikamententrägers |
| 80.17.10 ↔ Arthroskopische Arthrotomie des oberen Sprunggelenkes, Gelenkspülung mit Drainage | 80.19.93 ↔ Arthrotomie an anderer bezeichneter Lokalisation, Gelenkspülung mit Drainage |
| 80.17.11 ↔ Arthroskopische Arthrotomie des oberen Sprunggelenkes, Entfernung freier Gelenkkörper | 80.19.94 ↔ Arthrotomie an anderer bezeichneter Lokalisation, Entfernung freier Gelenkkörper |
| 80.17.12 ↔ Arthroskopische Arthrotomie des oberen Sprunggelenkes, Einlegen oder Entfernen eines Medikamententrägers | 80.19.99 ↔ Sonstige Arthrotomie an anderer bezeichneter Lokalisation, sonstige |
| 80.17.20 ↔ Arthrotomie des oberen Sprunggelenkes, Gelenkspülung mit Drainage | 80.6X.00 ↔ Menishektomie am Knie, n.n.bez. |
| 80.17.21 ↔ Arthrotomie des oberen Sprunggelenkes, Entfernung freier Gelenkkörper | 80.6X.10 ↔ Menishektomie am Knie, arthroskopisch, partiell |
| 80.17.29 ↔ Sonstige Arthrotomie des oberen Sprunggelenkes | 80.6X.11 ↔ Menishektomie am Knie, arthroskopisch, total |
| 80.17.30 ↔ Arthroskopische Arthrotomie des unteren Sprunggelenkes, Gelenkspülung mit Drainage | 80.6X.20 ↔ Menishektomie am Knie, offen chirurgisch, partiell |
| 80.17.31 ↔ Arthroskopische Arthrotomie des unteren Sprunggelenkes, Entfernung freier Gelenkkörper | 80.6X.21 ↔ Menishektomie am Knie, offen chirurgisch, total |
| 80.17.32 ↔ Arthroskopische Arthrotomie des unteren Sprunggelenkes, Einlegen oder Entfernen eines Medikamententrägers | 80.6X.99 ↔ Menishektomie am Knie, sonstige |
| 80.17.40 ↔ Arthrotomie des unteren Sprunggelenkes, Gelenkspülung mit Drainage | 80.71.00 ↔ Synovektomie an der Schulter, n.n.bez. |
| 80.17.41 ↔ Arthrotomie des unteren Sprunggelenkes, Entfernung freier Gelenkkörper | 80.71.10 ↔ Synovektomie am Humeroglenoidalgelenk |
| 80.17.49 ↔ Sonstige Arthrotomie des unteren Sprunggelenkes | 80.71.11 ↔ Synovektomie am Akromioklavikulargelenk |
| 80.17.99 ↔ Sonstige Arthrotomie des Sprunggelenks, sonstige | 80.71.99 ↔ Synovektomie an der Schulter, sonstige |
| 80.18.10 ↔ Arthroskopische Arthrotomie von Fuss und Zehen, Gelenkspülung mit Drainage | 80.72.00 ↔ Synovektomie am Ellenbogen, n.n.bez. |
| 80.18.11 ↔ Arthroskopische Arthrotomie von Fuss und Zehen, Entfernung freier Gelenkkörper | 80.72.10 ↔ Arthroskopische Synovektomie am Ellenbogen |
| 80.18.12 ↔ Arthroskopische Arthrotomie von Fuss und Zehen, Einlegen oder Entfernen eines Medikamententrägers | 80.72.20 ↔ Offene Synovektomie am Ellenbogen |
| 80.18.20 ↔ Arthrotomie von Fuss und Zehen, Gelenkspülung mit Drainage | 80.72.99 ↔ Synovektomie am Ellenbogen, sonstige |
| 80.18.21 ↔ Arthrotomie von Fuss und Zehen, Entfernung freier Gelenkkörper | 80.73.00 ↔ Synovektomie am Handgelenk, n.n.bez. |
| 80.18.99 ↔ Sonstige Arthrotomie von Fuss und Zehen, sonstige | 80.73.10 ↔ Arthroskopische Synovektomie am Handgelenk |
| 80.19.00 ↔ Sonstige Arthrotomie an anderer bezeichneter Lokalisation, n.n.bez. | 80.73.20 ↔ Offene Synovektomie am Handgelenk |
| 80.19.10 ↔ Arthroskopische Arthrotomie des Sternoklavikulargelenkes, Gelenkspülung mit Drainage | 80.73.99 ↔ Synovektomie am Handgelenk, sonstige |
| 80.19.11 ↔ Arthroskopische Arthrotomie des Sternoklavikulargelenkes, Entfernung freier Gelenkkörper | 80.75.00 ↔ Synovektomie an der Hüfte, n.n.bez. |
| 80.19.12 ↔ Arthroskopische Arthrotomie des Sternoklavikulargelenkes, Einlegen oder Entfernen eines Medikamententrägers | 80.75.10 ↔ Arthroskopische Synovektomie an der Hüfte |
| 80.19.20 ↔ Arthrotomie des Sternoklavikulargelenkes, Gelenkspülung mit Drainage | 80.75.20 ↔ Offene Synovektomie an der Hüfte |
| 80.19.21 ↔ Arthrotomie des Sternoklavikulargelenkes, Entfernung freier Gelenkkörper | 80.75.99 ↔ Synovektomie an der Hüfte, sonstige |
| | 80.76.00 ↔ Synovektomie am Knie, n.n.bez. |
| | 80.76.10 ↔ Arthroskopische Synovektomie am Kniegelenk |
| | 80.76.11 ↔ Arthroskopische Synovektomie am proximalen Tibiofibulargelenk |
| | 80.76.20 ↔ Offene Synovektomie am Kniegelenk |
| | 80.76.21 ↔ Offene Synovektomie am proximalen Tibiofibulargelenk |
| | 80.76.99 ↔ Synovektomie am Knie, sonstige |
| | 80.77.10 ↔ Arthroskopische Synovektomie am oberen Sprunggelenk |
| | 80.77.11 ↔ Arthroskopische Synovektomie am unteren Sprunggelenk |
| | 80.77.20 ↔ Offene Synovektomie am oberen Sprunggelenk |
| | 80.77.21 ↔ Offene Synovektomie am unteren Sprunggelenk |
| | 80.77.99 ↔ Synovektomie am Sprunggelenk, sonstige |
| | 80.78.10 ↔ Arthroskopische Synovektomie am Tarsometatarsalgelenk |
| | 80.78.11 ↔ Arthroskopische Synovektomie am Metatarsophalangealgelenk |

| | |
|---|--|
| 80.78.19 ↔ Sonstige arthroskopische Synovektomie an Fuss und Zehen | 80.87.19 ↔ Sonstige lokale Exzision oder Destruktion einer Gelenkläsion am oberen Sprunggelenk |
| 80.78.20 ↔ Offene Synovektomie am Tarsometatarsalgelenk | 80.87.20 ↔ Arthroskopische lokale Exzision oder Destruktion einer Gelenkläsion am unteren Sprunggelenk |
| 80.78.21 ↔ Offene Synovektomie am Metatarsophalangealgelenk | 80.87.21 ↔ Débridement am unteren Sprunggelenk |
| 80.78.29 ↔ Sonstige offene Synovektomie an Fuss und Zehen | 80.87.22 ↔ Zystenexstirpation am unteren Sprunggelenk |
| 80.78.99 ↔ Synovektomie an Fuss und Zehen, sonstige | 80.87.29 ↔ Sonstige lokale Exzision oder Destruktion einer Gelenkläsion am unteren Sprunggelenk |
| 80.79.10 ↔ Arthroskopische Synovektomie am Sternoklavikulargelenk | 80.87.99 ↔ Sonstige lokale Exzision oder Destruktion einer Gelenkläsion am Sprunggelenk, sonstige |
| 80.79.11 ↔ Arthroskopische Synovektomie am Iliosakralgelenk | 80.88.10 ↔ Arthroskopische lokale Exzision oder Destruktion einer Gelenkläsion an Fuss und Zehen |
| 80.79.20 ↔ Offene Synovektomie am Sternoklavikulargelenk | 80.88.20 ↔ Débridement am Metatarsophalangealgelenk |
| 80.79.21 ↔ Offene Synovektomie am Iliosakralgelenk | 80.88.21 ↔ Zystenexstirpation am Metatarsophalangealgelenk |
| 80.79.22 ↔ Offene Synovektomie an der Symphyse | 80.88.29 ↔ Sonstige lokale Exzision oder Destruktion am Metatarsophalangealgelenk |
| 80.81.10 ↔ Débridement am Humeroglenoidalgelenk | 80.88.30 ↔ Débridement an Zehengelenken |
| 80.81.11 ↔ Zystenexstirpation am Humeroglenoidalgelenk | 80.88.40 ↔ Débridement an sonstigen Fussgelenken |
| 80.81.19 ↔ Sonstige lokale Exzision oder Destruktion am Humeroglenoidalgelenk | 80.88.50 ↔ Zystenexstirpation an sonstigen Gelenken von Fuss und Zehen |
| 80.81.20 ↔ Débridement am Akromioklavikulargelenk | 80.88.59 ↔ Sonstige lokale Exzision oder Destruktion an sonstigen Gelenken von Fuss und Zehen |
| 80.81.21 ↔ Zystenexstirpation am Akromioklavikulargelenk | 80.88.99 ↔ Sonstige lokale Exzision oder Destruktion einer Gelenkläsion an Fuss und Zehen, sonstige |
| 80.81.29 ↔ Sonstige lokale Exzision oder Destruktion am Akromioklavikulargelenk | 80.89.00 ↔ Sonstige lokale Exzision oder Destruktion einer Gelenkläsion an anderer bezeichneter Lokalisation, n.n.bez. |
| 80.81.99 ↔ Sonstige lokale Exzision oder Destruktion einer Gelenkläsion an der Schulter, sonstige | 80.89.10 ↔ Arthroskopische lokale Exzision oder Destruktion einer Gelenkläsion am Sternoklavikulargelenk |
| 80.82.00 ↔ Sonstige lokale Exzision oder Destruktion einer Gelenkläsion am Ellenbogen, n.n.bez. | 80.89.11 ↔ Débridement am Sternoklavikulargelenk |
| 80.82.10 ↔ Arthroskopische lokale Exzision oder Destruktion einer Gelenkläsion am Ellenbogen | 80.89.12 ↔ Zystenexstirpation am Sternoklavikulargelenk |
| 80.82.11 ↔ Débridement am Ellenbogengelenk | 80.89.19 ↔ Sonstige lokale Exzision oder Destruktion am Sternoklavikulargelenk |
| 80.82.12 ↔ Zystenexstirpation am Ellenbogengelenk | 80.89.20 ↔ Arthroskopische lokale Exzision oder Destruktion einer Gelenkläsion am Iliosakralgelenk |
| 80.82.99 ↔ Sonstige lokale Exzision oder Destruktion einer Gelenkläsion am Ellenbogen, sonstige | 80.89.21 ↔ Débridement am Iliosakralgelenk |
| 80.83.00 ↔ Sonstige lokale Exzision oder Destruktion einer Gelenkläsion am Handgelenk, n.n.bez. | 80.89.22 ↔ Zystenexstirpation am Iliosakralgelenk |
| 80.83.10 ↔ Arthroskopische lokale Exzision oder Destruktion einer Gelenkläsion am Handgelenk | 80.89.29 ↔ Sonstige lokale Exzision oder Destruktion am Iliosakralgelenk |
| 80.83.11 ↔ Débridement am Handgelenk | 80.91.10 ↔ Arthroskopische Exzision am Humeroglenoidalgelenk |
| 80.83.12 ↔ Zystenexstirpation am Handgelenk | 80.91.11 ↔ Sonstige Exzision am Humeroglenoidalgelenk |
| 80.83.99 ↔ Sonstige lokale Exzision oder Destruktion einer Gelenkläsion am Handgelenk, sonstige | 80.91.20 ↔ Arthroskopische Exzision am Akromioklavikulargelenk |
| 80.84.00 ↔ Sonstige lokale Exzision oder Destruktion einer Gelenkläsion an Hand und Finger, n.n.bez. | 80.91.21 ↔ Sonstige Exzision am Akromioklavikulargelenk |
| 80.84.10 ↔ Débridement an Gelenken der Handwurzel | 80.92.10 ↔ Arthroskopische Exzision am Ellenbogen |
| 80.84.20 ↔ Débridement an sonstigen Gelenken der Hand und Finger | 80.92.11 ↔ Entnahme eines Knorpeltransplantates am Ellenbogengelenk |
| 80.84.99 ↔ Sonstige lokale Exzision oder Destruktion einer Gelenkläsion an Hand und Finger, sonstige | 80.93.11 ↔ Entnahme eines Knorpeltransplantates am Handgelenk |
| 80.85.00 ↔ Sonstige lokale Exzision oder Destruktion einer Gelenkläsion an der Hüfte, n.n.bez. | 80.93.12 ↔ Resektion des Discus triangularis am Handgelenk |
| 80.85.10 ↔ Arthroskopische lokale Exzision oder Destruktion einer Gelenkläsion an der Hüfte | 80.93.13 ↔ Exzision von Bändern am Handgelenk |
| 80.85.11 ↔ Débridement am Hüftgelenk | 80.94.11 ↔ Exzision von Bändern an den Karpometakarpalgelenken |
| 80.85.12 ↔ Zystenexstirpation am Hüftgelenk | 80.95.10 ↔ Arthroskopische Exzision am Hüftgelenk |
| 80.85.21 ↔ Taillierung, Osteochondroplastik am Schenkelhals, arthroskopisch | 80.95.11 ↔ Entnahme eines Knorpeltransplantates am Hüftgelenk |
| 80.85.22 ↔ Taillierung, Osteochondroplastik am Schenkelhals, offen chirurgisch | 80.95.99 ↔ Sonstige Exzision am Hüftgelenk, sonstige |
| 80.85.99 ↔ Sonstige lokale Exzision oder Destruktion einer Gelenkläsion an der Hüfte, sonstige | 80.96.10 ↔ Arthroskopische Exzision am Kniegelenk |
| 80.86.00 ↔ Sonstige lokale Exzision oder Destruktion einer Gelenkläsion am Knie, n.n.bez. | 80.96.20 ↔ Entnahme eines Knorpeltransplantates am Kniegelenk, arthroskopisch |
| 80.86.10 ↔ Arthroskopische lokale Exzision oder Destruktion am Kniegelenk | 80.96.21 ↔ Entnahme eines Knorpeltransplantates am Kniegelenk, offen chirurgisch |
| 80.86.11 ↔ Débridement am Kniegelenk | 80.97.10 ↔ Arthroskopische Exzision am oberen Sprunggelenk |
| 80.86.12 ↔ Zystenexstirpation am Kniegelenk | 80.97.11 ↔ Sonstige Exzision am oberen Sprunggelenk |
| 80.86.13 ↔ Exzision eines Meniskusganglions am Kniegelenk | 80.97.20 ↔ Arthroskopische Exzision am unteren Sprunggelenk |
| 80.86.99 ↔ Sonstige lokale Exzision oder Destruktion einer Gelenkläsion am Knie, sonstige | 80.97.21 ↔ Sonstige Exzision am unteren Sprunggelenk |
| 80.87.10 ↔ Arthroskopische lokale Exzision oder Destruktion einer Gelenkläsion am oberen Sprunggelenk | 80.97.30 ↔ Entnahme eines Knorpeltransplantates am Sprunggelenk |
| 80.87.11 ↔ Débridement am oberen Sprunggelenk | 80.97.99 ↔ Sonstige Exzision am Sprunggelenk, sonstige |
| 80.87.12 ↔ Zystenexstirpation am oberen Sprunggelenk | |

| | | | |
|------------|--|------------|---|
| 80.98.10 ↔ | Arthroskopische Exzision an Fuss- und Zehengelenken | 81.42 ↔ | Five-in-one Rekonstruktion am Kniegelenk |
| 80.98.11 ↔ | Sonstige Exzision am Metatarsophalangealgelenk | 81.43 ↔ | Rekonstruktion am Kniegelenk nach unhappy triad |
| 80.98.12 ↔ | Sonstige Exzision an sonstigen Fussgelenken | 81.44.10 ↔ | Stabilisierung der Patella, Retinakulumspaltung, lateral |
| 80.98.13 ↔ | Sonstige Exzision an Zehengelenken | 81.44.11 ↔ | Stabilisierung der Patella, Retinakulumspaltung, lateral mit Zügelungsoperation |
| 80.98.99 ↔ | Sonstige Exzision an Fuss- und Zehengelenk, sonstige | 81.44.12 ↔ | Stabilisierung der Patella, Verlagerung des Patellarsehnenansatzes |
| 80.99.10 ↔ | Arthroskopische Exzision am Sternoklavikulargelenk | 81.44.13 ↔ | Stabilisierung der Patella, Verlagerung des Patellarsehnenansatzes mit Knochenspan |
| 80.99.11 ↔ | Sonstige Exzision am Sternoklavikulargelenk | 81.44.14 ↔ | Stabilisierung der Patella mittels MPFL [Mediales Patello-Femorales Ligament]-Plastik |
| 80.99.20 ↔ | Arthroskopische Exzision am Iliosakralgelenk | 81.44.99 ↔ | Stabilisierung der Patella, sonstige |
| 80.99.21 ↔ | Sonstige Exzision am Iliosakralgelenk | 81.45.10 ↔ | Rekonstruktion des vorderen Kreuzbandes mit autogener Patellarsehne, arthroskopisch |
| 80.99.30 ↔ | Arthroskopische Exzision an der Symphyse | 81.45.11 ↔ | Rekonstruktion des hinteren Kreuzbandes mit autogener Patellarsehne, arthroskopisch |
| 80.99.31 ↔ | Sonstige Exzision an der Symphyse | 81.45.12 ↔ | Rekonstruktion des vorderen Kreuzbandes mit Semitendinosus- und Gracilis-Sehne, arthroskopisch |
| 81.11 ↔ | Arthrodesen am Sprunggelenk | 81.45.13 ↔ | Rekonstruktion des hinteren Kreuzbandes mit Semitendinosus- und Gracilis-Sehne, arthroskopisch |
| 81.12.10 ↔ | Arthrodesen oberes Sprunggelenk mit unterem Sprunggelenk | 81.45.14 ↔ | Rekonstruktion des vorderen Kreuzbandes mit alloplastischem Bandersatz und alloplastischer Bandunterstützung, arthroskopisch |
| 81.12.11 ↔ | Arthrodesen oberes Sprunggelenk mit unterem Sprunggelenk und Chopartgelenk | 81.45.19 ↔ | Sonstige Rekonstruktion an den Kreuzbändern, arthroskopisch |
| 81.12.12 ↔ | Arthrodesen unteres Sprunggelenk, zwei Sprunggelenkskammern | 81.45.20 ↔ | Rekonstruktion des vorderen Kreuzbandes mit autogener Patellarsehne, offen chirurgisch |
| 81.12.13 ↔ | Arthrodesen unteres Sprunggelenk, drei Sprunggelenkskammern | 81.45.21 ↔ | Rekonstruktion des hinteren Kreuzbandes mit autogener Patellarsehne, offen chirurgisch |
| 81.12.99 ↔ | Arthrodesen Double, sonstige | 81.45.22 ↔ | Rekonstruktion des vorderen Kreuzbandes mit Semitendinosus- und Gracilis-Sehne, offen chirurgisch |
| 81.13 ↔ | Subtalare Arthrodesen | 81.45.23 ↔ | Rekonstruktion des hinteren Kreuzbandes mit Semitendinosus- und Gracilis-Sehne, offen chirurgisch |
| 81.14 ↔ | Mediotarsale Arthrodesen | 81.45.24 ↔ | Rekonstruktion des vorderen Kreuzbandes mit alloplastischem Bandersatz und alloplastischer Bandunterstützung, offen chirurgisch |
| 81.15 ↔ | Tarsometatarsale Arthrodesen | 81.45.29 ↔ | Sonstige Rekonstruktion an den Kreuzbändern, offen chirurgisch |
| 81.16 ↔ | Metatarsophalangeale Arthrodesen | 81.45.99 ↔ | Sonstige Rekonstruktion an den Kreuzbändern, sonstige |
| 81.17 ↔ | Sonstige Arthrodesen am Fuss | 81.46 ↔ | Sonstige Rekonstruktion am Kollateralband |
| 81.18 ↔ | Arthrorise am subtalaren Gelenk | 81.47.10 ↔ | Refixation eines osteochondralen Fragmentes am Kniegelenk |
| 81.21 ↔ | Hüft-Arthrodesen | 81.47.11 ↔ | Refixation eines osteochondralen Fragmentes am Kniegelenk, arthroskopisch |
| 81.22 ↔ | Knie-Arthrodesen | 81.47.14 ↔ | Meniskusrefixation, offen chirurgisch |
| 81.23 ↔ | Schulter-Arthrodesen | 81.47.15 ↔ | Meniskusrefixation, arthroskopisch |
| 81.24 ↔ | Ellenbogen-Arthrodesen | 81.47.16 ↔ | Meniskustransplantation |
| 81.25.09 ↔ | Arthrodesen am Radiokarpalgelenk, sonstige | 81.47.19 ↔ | Knöcherne Refixation eines Kreuzbandes, offen chirurgisch |
| 81.25.11 ↔ | Arthrodesen am Radiokarpalgelenk, vollständig | 81.47.20 ↔ | Knöcherne Refixation eines Kreuzbandes, arthroskopisch |
| 81.25.21 ↔ | Arthrodesen am Radiokarpalgelenk, Teilarthrodesen | 81.47.23 ↔ | Subchondrale Knocheneröffnung am Kniegelenk, offen chirurgisch |
| 81.26.09 ↔ | Arthrodesen am Karpometakarpalgelenk, sonstige | 81.47.24 ↔ | Subchondrale Knocheneröffnung am Kniegelenk, arthroskopisch |
| 81.26.11 ↔ | Arthrodesen am Karpometakarpalgelenk, intrakarpale Arthrodesen | 81.47.25 ↔ | Subchondrale Knocheneröffnung am Kniegelenk mit Einbringen eines azellulären Implantats, arthroskopisch |
| 81.27 ↔ | Arthrodesen am Metakarpophalangealgelenk | 81.47.27 ↔ | Resektionsarthroplastik am Kniegelenk |
| 81.28 ↔ | Interphalangeal-Arthrodesen | 81.47.28 ↔ | Subchondrale Knocheneröffnung am Kniegelenk mit Einbringen eines azellulären Implantats, offen chirurgisch |
| 81.29.10 ↔ | Arthrodesen am Iliosakralgelenk | 81.47.30 ↔ | Sonstige Refixation und Naht am Kapselbandapparat des Kniegelenks |
| 81.29.20 ↔ | Arthrodesen an der Symphyse | 81.47.31 ↔ | Sonstige Bandplastik am Kniegelenk, offen chirurgisch |
| 81.29.99 ↔ | Arthrodesen an anderen näher bezeichneten Gelenken, sonstige | | |
| 81.40.00 ↔ | Rekonstruktion am Hüftgelenk, n.n.bez. | | |
| 81.40.10 ↔ | Refixation eines osteochondralen Fragmentes am Hüftgelenk, arthroskopisch | | |
| 81.40.11 ↔ | Refixation eines osteochondralen Fragmentes am Hüftgelenk, offen chirurgisch | | |
| 81.40.18 ↔ | Subchondrale Knocheneröffnung am Hüftgelenk, arthroskopisch | | |
| 81.40.19 ↔ | Subchondrale Knocheneröffnung am Hüftgelenk, offen chirurgisch | | |
| 81.40.20 ↔ | Subchondrale Knocheneröffnung am Hüftgelenk mit Einbringen eines azellulären Implantats, arthroskopisch | | |
| 81.40.21 ↔ | Subchondrale Knocheneröffnung am Hüftgelenk mit Einbringen eines azellulären Implantats, offen chirurgisch | | |
| 81.40.30 ↔ | Arthroplastik am Hüftgelenk mit Osteotomie des Beckens, sonstige Osteotomie | | |
| 81.40.31 ↔ | Arthroplastik am Hüftgelenk mit Osteotomie des Beckens, Tripelosteotomie | | |
| 81.40.32 ↔ | Pfannendachplastik am Hüftgelenk | | |
| 81.40.33 ↔ | Girdlestone-Resektion am Hüftgelenk, primär | | |
| 81.40.34 ↔ | Rekonstruktion des Labrum acetabulare, offen chirurgisch | | |
| 81.40.35 ↔ | Rekonstruktion des Labrum acetabulare, arthroskopisch | | |
| 81.40.99 ↔ | Rekonstruktion am Hüftgelenk, sonstige | | |

- 06
- 81.47.40 ↔ Sonstige Rekonstruktion am Kniegelenk, Patella und ihr Halteapparat
- 81.47.60 ↔ Trochleaplastik am Kniegelenk mit Arthrotomie, Osteotomie des distalen Femurs mit oder ohne subchondraler Spongiosaplastik
- 81.47.90 ↔ Sonstige Rekonstruktion am Kniegelenk, arthroskopisch
- 81.47.99 ↔ Sonstige Rekonstruktion am Kniegelenk, sonstige
- 81.49.10 ↔ Refixation eines osteochondralen Fragmentes, oberes Sprunggelenk, arthroskopisch
- 81.49.11 ↔ Refixation eines osteochondralen Fragmentes, oberes Sprunggelenk, offen chirurgisch
- 81.49.12 ↔ Refixation eines osteochondralen Fragmentes, unteres Sprunggelenk, arthroskopisch
- 81.49.13 ↔ Refixation eines osteochondralen Fragmentes, unteres Sprunggelenk, offen chirurgisch
- 81.49.26 ↔ Subchondrale Knocheneröffnung, oberes Sprunggelenk, arthroskopisch
- 81.49.27 ↔ Subchondrale Knocheneröffnung, oberes Sprunggelenk, offen chirurgisch
- 81.49.28 ↔ Subchondrale Knocheneröffnung, unteres Sprunggelenk, arthroskopisch
- 81.49.29 ↔ Subchondrale Knocheneröffnung, unteres Sprunggelenk, offen chirurgisch
- 81.49.30 ↔ Subchondrale Knocheneröffnung mit Einbringen eines azellulären Implantats, oberes Sprunggelenk, arthroskopisch
- 81.49.31 ↔ Subchondrale Knocheneröffnung mit Einbringen eines azellulären Implantats, unteres Sprunggelenk, arthroskopisch
- 81.49.32 ↔ Resektionsarthroplastik am Sprunggelenk
- 81.49.33 ↔ Refixation und Plastik am Kapselbandapparat des oberen Sprunggelenkes
- 81.49.34 ↔ Subchondrale Knocheneröffnung mit Einbringen eines azellulären Implantats, oberes Sprunggelenk, offen chirurgisch
- 81.49.35 ↔ Subchondrale Knocheneröffnung mit Einbringen eines azellulären Implantats, unteres Sprunggelenk, offen chirurgisch
- 81.49.99 ↔ Sonstige Rekonstruktion am Sprunggelenk, sonstige
- 81.51.00 ↔ Implantation einer Totalendoprothese des Hüftgelenks, n.n.bez.
- 81.51.11 ↔ Erstimplantation einer Totalendoprothese des Hüftgelenks
- 81.51.12 ↔ Erstimplantation einer Totalendoprothese des Hüftgelenks, Sonderprothese
- 81.51.13 ↔ Erstimplantation einer Oberflächenersatzprothese
- 81.51.19 ↔ Erstimplantation einer Totalendoprothese des Hüftgelenks, sonstige
- 81.51.21 ↔ Implantation einer Totalendoprothese des Hüftgelenks bei einem Prothesenwechsel
- 81.51.22 ↔ Implantation einer Totalendoprothese des Hüftgelenks, Sonderprothese bei einem Prothesenwechsel
- 81.51.23 ↔ Implantation einer Oberflächenersatzprothese bei einem Prothesenwechsel
- 81.51.29 ↔ Implantation einer Totalendoprothese des Hüftgelenks bei einem Prothesenwechsel, sonstige
- 81.52.00 ↔ Implantation einer Teilprothese des Hüftgelenks, Implantation von Teilkomponenten einer Hüftendoprothese, n.n.bez.
- 81.52.21 ↔ Erstimplantation einer Monokopfprothese
- 81.52.22 ↔ Erstimplantation einer Duokopfprothese
- 81.52.29 ↔ Erstimplantation einer Teilprothese des Hüftgelenks, sonstige
- 81.52.31 ↔ Erstimplantation einer Stütz- oder Pfannendachschale einer Hüftendoprothese
- 81.52.39 ↔ Erstimplantation einer Teilkomponente einer Hüftendoprothese, sonstige
- 81.52.41 ↔ Implantation einer Monokopfprothese bei einem Prothesenwechsel
- 81.52.42 ↔ Implantation einer Duokopfprothese bei einem Prothesenwechsel
- 81.52.49 ↔ Implantation einer Teilprothese des Hüftgelenks bei einem Prothesenwechsel, sonstige
- 81.52.51 ↔ Implantation einer Stütz- oder Pfannendachschale einer Hüftendoprothese bei einem Wechsel
- 81.52.52 ↔ Implantation des Inlays einer Hüftendoprothese bei einem Wechsel
- 81.52.53 ↔ Implantation des Kopfs einer Hüftendoprothese bei einem Wechsel
- 81.52.54 ↔ Implantation von Kopf sowie Inlay einer Hüftendoprothese bei einem Wechsel
- 81.52.55 ↔ Implantation von Kopf, Inlay sowie Pfanne einer Hüftendoprothese bei einem Wechsel
- 81.52.56 ↔ Implantation von Inlay sowie Pfanne einer Hüftendoprothese bei einem Wechsel
- 81.52.57 ↔ Implantation von Stütz- oder Pfannendachschale sowie Pfanne einer Hüftendoprothese bei einem Wechsel
- 81.52.58 ↔ Implantation von Stütz- oder Pfannendachschale, Pfanne sowie Kopf einer Hüftendoprothese bei einem Wechsel
- 81.52.59 ↔ Implantation von Teilkomponenten einer Hüftendoprothese bei einem Wechsel, sonstige
- 81.52.5A ↔ Implantation von Schaft sowie Kopf einer Hüftendoprothese bei einem Wechsel
- 81.52.5B ↔ Implantation von Schaft, Kopf sowie Inlay einer Hüftendoprothese bei einem Wechsel
- 81.54.21 ↔ Erstimplantation einer Standard-Totalendoprothese des Kniegelenks
- 81.54.22 ↔ Erstimplantation einer Sonder-Totalendoprothese des Kniegelenks
- 81.54.23 ↔ Erstimplantation einer achsengeführten Totalendoprothese des Kniegelenks
- 81.54.24 ↔ Erstimplantation einer unikondylären Schlittenprothese am Kniegelenk
- 81.54.25 ↔ Erstimplantation einer bikondylären Schlittenprothese am Kniegelenk
- 81.54.26 ↔ Erstimplantation eines kondylären Femurschildes mit Patella-Rückflächenersatz
- 81.54.31 ↔ Implantation einer Standard-Totalendoprothese des Kniegelenks bei einem Prothesenwechsel
- 81.54.32 ↔ Implantation einer Sonder-Totalendoprothese des Kniegelenks bei einem Prothesenwechsel
- 81.54.33 ↔ Implantation einer achsengeführten Totalendoprothese des Kniegelenks bei einem Prothesenwechsel
- 81.54.34 ↔ Implantation einer unikondylären Schlittenprothese bei einem Prothesenwechsel
- 81.54.35 ↔ Implantation einer bikondylären Schlittenprothese bei einem Prothesenwechsel
- 81.54.39 ↔ Implantation einer Knieendoprothese bei einem Prothesenwechsel, sonstige
- 81.54.42 ↔ Implantation eines Patella-Rückflächenersatz bei einem Wechsel
- 81.54.43 ↔ Implantation des Inlays einer Knieendoprothese bei einem Wechsel
- 81.54.44 ↔ Implantation der Tibia- oder Femurkomponenten, sowie des Inlays einer unikondylären oder bikondylären Schlittenprothese oder einer Standard-Totalendoprothese des Knies bei einem Wechsel
- 81.54.45 ↔ Implantation der Tibia- oder Femurkomponenten, sowie des Inlays einer Sonder-Totalendoprothese oder einer achsengeführten Totalendoprothese des Knies, bei einem Wechsel
- 81.54.46 ↔ Implantation eines isolierten Ersatzes der femoralen Gleitfläche bei einem Wechsel
- 81.54.47 ↔ Implantation eines kondylären Femurschildes mit Patella-Rückflächenersatz bei einem Wechsel
- 81.54.49 ↔ Implantation von Teilkomponenten einer Knieendoprothese bei einem Wechsel, sonstige

| | | | |
|------------|--|------------|---|
| 81.56 ↔ | Totalprothese des oberen Sprunggelenks | 81.81.35 ↔ | Implantation Inlay, Kopf sowie Schaft, Totalendoprothese Schultergelenk, bei Wechsel von Komponenten |
| 81.57.10 ↔ | Gelenkersatz an Fuss und Zehen, Fusswurzelendoprothese | 81.82.00 ↔ | Plastische Rekonstruktion und Refixation am Kapselbandapparat des Schultergelenks, n.n.bez. |
| 81.57.11 ↔ | Gelenkersatz an Fuss und Zehen, Vorfuss- oder Zehenendoprothese | 81.82.09 ↔ | Plastische Rekonstruktion und Refixation am Kapselbandapparat des Schultergelenks, sonstige |
| 81.57.99 ↔ | Gelenkersatz an Fuss und Zehen, sonstige | 81.82.31 ↔ | Refixation des Labrum glenoidale, arthroskopisch |
| 81.59.10 ↔ | Revision des Gelenkersatzes der unteren Extremitäten, ohne Wechsel | 81.82.32 ↔ | Erweiterung des subakromialen Raumes, arthroskopisch |
| 81.59.11 ↔ | Revision und Wechsel einer Sprunggelenkendoprothese | 81.82.33 ↔ | Kapselraffung mit Fixation am Glenoid, arthroskopisch |
| 81.59.12 ↔ | Revision und Wechsel einer Fusswurzelendoprothese | 81.82.34 ↔ | Implantation Ballon-Implantat als Abstandshalter am Schultergelenk, arthroskopisch |
| 81.59.13 ↔ | Revision und Wechsel einer Vorfuss-oder Zehenendoprothese | 81.82.35 ↔ | Plastische Rekonstruktion der Rotatorenmanschette, arthroskopisch |
| 81.71.00 ↔ | Arthroplastik mit Implantat am Metakarpophalangeal- und Interphalangealgelenk, n.n.bez. | 81.82.41 ↔ | Refixation des Labrum glenoidale, offen chirurgisch |
| 81.71.10 ↔ | Implantation einer sonstigen Fingergelenkendoprothese | 81.82.42 ↔ | Vordere und hintere Pfannenrandplastik, Schultergelenk, offen chirurgisch |
| 81.71.99 ↔ | Arthroplastik mit Implantat am Metakarpophalangeal- und Interphalangealgelenk, sonstige | 81.82.43 ↔ | Vordere und hintere Kapselplastik, Schultergelenk, offen chirurgisch |
| 81.72 ↔ | Arthroplastik ohne Implantat am Metakarpophalangeal- und Interphalangealgelenk | 81.82.44 ↔ | Akromioplastik mit Durchtrennung des Ligamentum coracoacromiale, offen chirurgisch |
| 81.73 ↔ | Totaler Handgelenkersatz | 81.82.45 ↔ | Plastische Rekonstruktion der Rotatorenmanschette, offen chirurgisch |
| 81.74.00 ↔ | Arthroplastik mit Implantat am Karpokarpal- oder Karpometakarpalgelenk, n.n.bez. | 81.82.46 ↔ | Plastische Rekonstruktion der Rotatorenmanschette, Transfer der Sehne des Musculus latissimus dorsi |
| 81.74.10 ↔ | Implantation einer Daumensattelgelenkendoprothese | 81.82.47 ↔ | Plastische Rekonstruktion der Rotatorenmanschette, Transfer der Sehne des Musculus pectoralis major |
| 81.74.21 ↔ | Arthroplastik mit Implantat am Radiokarpal- oder Karpokarpalgelenk | 81.83.00 ↔ | Sonstiger Eingriff am Schultergelenk, n.n.bez. |
| 81.74.99 ↔ | Arthroplastik mit Implantat am Karpokarpal- oder Karpometakarpalgelenk, sonstige | 81.83.10 ↔ | Refixation eines osteochondralen Fragmentes, Humeroglenoidalgelenk, arthroskopisch |
| 81.75 ↔ | Arthroplastik ohne Implantat am Karpokarpal- oder Karpometakarpalgelenk | 81.83.11 ↔ | Refixation eines osteochondralen Fragmentes, Humeroglenoidalgelenk, offen chirurgisch |
| 81.80.00 ↔ | Implantation Totalendoprothese Schultergelenk, n.n.bez. | 81.83.12 ↔ | Refixation eines osteochondralen Fragmentes, Akromioklavikulargelenk, arthroskopisch |
| 81.80.09 ↔ | Implantation Totalendoprothese Schultergelenk, sonstige | 81.83.13 ↔ | Refixation eines osteochondralen Fragmentes, Akromioklavikulargelenk, offen chirurgisch |
| 81.80.11 ↔ | Erstimplantation Totalendoprothese Schultergelenk, anatomisch | 81.83.26 ↔ | Subchondrale Knocheneröffnung, Humeroglenoidalgelenk, arthroskopisch |
| 81.80.12 ↔ | Erstimplantation Totalendoprothese Schultergelenk, invers | 81.83.27 ↔ | Subchondrale Knocheneröffnung, Humeroglenoidalgelenk, offen chirurgisch |
| 81.80.13 ↔ | Erstimplantation Totalendoprothese Schultergelenk, Sonderprothese | 81.83.28 ↔ | Subchondrale Knocheneröffnung, Akromioklavikulargelenk, arthroskopisch |
| 81.80.21 ↔ | Implantation Totalendoprothese Schultergelenk, anatomisch, bei Prothesenwechsel | 81.83.29 ↔ | Subchondrale Knocheneröffnung, Akromioklavikulargelenk, offen chirurgisch |
| 81.80.22 ↔ | Implantation Totalendoprothese Schultergelenk, invers, bei Prothesenwechsel | 81.83.30 ↔ | Subchondrale Knocheneröffnung mit Einbringen eines azellulären Implantats, Humeroglenoidalgelenk, arthroskopisch |
| 81.80.23 ↔ | Implantation Totalendoprothese Schultergelenk, Sonderprothese, bei Prothesenwechsel | 81.83.31 ↔ | Subchondrale Knocheneröffnung mit Einbringen eines azellulären Implantats, Akromioklavikulargelenk, arthroskopisch |
| 81.81.00 ↔ | Implantation Partielle Prothese Schultergelenk, n.n.bez. | 81.83.35 ↔ | Subchondrale Knocheneröffnung mit Einbringen eines azellulären Implantats, Humeroglenoidalgelenk, offen chirurgisch |
| 81.81.09 ↔ | Implantation Partielle Prothese Schultergelenk, sonstige | 81.83.36 ↔ | Subchondrale Knocheneröffnung mit Einbringen eines azellulären Implantats, Akromioklavikulargelenk, offen chirurgisch |
| 81.81.11 ↔ | Erstimplantation Oberflächenersatzprothese | 81.83.40 ↔ | Resektionsarthroplastik am Schultergelenk |
| 81.81.12 ↔ | Erstimplantation Humeruskopfprothese | 81.83.51 ↔ | Stabilisierung des Akromioklavikulargelenks durch Fixationsverfahren, arthroskopisch assistiert |
| 81.81.13 ↔ | Erstimplantation Glenoidprothese | 81.83.99 ↔ | Sonstiger Eingriff am Schultergelenk, sonstige |
| 81.81.21 ↔ | Implantation Oberflächenersatzprothese, bei Prothesenwechsel | 81.84 ↔ | Totalprothese des Ellenbogens |
| 81.81.22 ↔ | Implantation Humeruskopfprothese, bei Prothesenwechsel | 81.85.00 ↔ | Sonstige Rekonstruktion am Ellenbogen, n.n.bez. |
| 81.81.23 ↔ | Implantation Glenoidprothese, bei Prothesenwechsel | 81.85.10 ↔ | Refixation eines osteochondralen Fragmentes am Ellenbogen, arthroskopisch |
| 81.81.31 ↔ | Implantation Pfanne, Totalendoprothese Schultergelenk, bei Wechsel von Komponenten | 81.85.11 ↔ | Refixation eines osteochondralen Fragmentes am Ellenbogen, offen chirurgisch |
| 81.81.32 ↔ | Implantation Pfanne sowie Inlay, Totalendoprothese Schultergelenk, bei Wechsel von Komponenten | 81.85.18 ↔ | Subchondrale Knocheneröffnung am Ellenbogen, arthroskopisch |
| 81.81.33 ↔ | Implantation Inlay, Totalendoprothese Schultergelenk, bei Wechsel von Komponenten | | |
| 81.81.34 ↔ | Implantation Inlay sowie Kopf, Totalendoprothese Schultergelenk, bei Wechsel von Komponenten | | |

| | |
|---|--|
| 81.85.19 ↔ Subchondrale Knocheneröffnung am Ellenbogen, offen chirurgisch | 81.96.1D ↔ Sonstige Rekonstruktion an Gelenken, Sternoklavikulargelenk, Subchondrale Knocheneröffnung mit Einbringen eines azellulären Implantats, offen chirurgisch |
| 81.85.20 ↔ Subchondrale Knocheneröffnung am Ellenbogen mit Einbringen eines azellulären Implantats, arthroskopisch | 81.96.20 ↔ Sonstige Rekonstruktion an Gelenken, Handgelenk, n.n.bez. |
| 81.85.21 ↔ Resektionsarthroplastik am Ellenbogengelenk | 81.96.21 ↔ Sonstige Rekonstruktion an Gelenken, Handgelenk, Refixation eines osteochondralen Fragmentes, arthroskopisch |
| 81.85.22 ↔ Subchondrale Knocheneröffnung am Ellenbogen mit Einbringen eines azellulären Implantats, offen chirurgisch | 81.96.22 ↔ Sonstige Rekonstruktion an Gelenken, Handgelenk, Refixation eines osteochondralen Fragmentes, offen chirurgisch |
| 81.85.30 ↔ Prothetischer Ersatz der distalen Humerusgelenkfläche | 81.96.29 ↔ Sonstige Rekonstruktion an Gelenken, Handgelenk, sonstige |
| 81.85.31 ↔ Sonstige Rekonstruktion am Ellenbogen, Radiuskopfprothese | 81.96.2A ↔ Sonstige Rekonstruktion an Gelenken, Handgelenk, Subchondrale Knocheneröffnung, arthroskopisch |
| 81.85.99 ↔ Sonstige Rekonstruktion am Ellenbogen, sonstige | 81.96.2B ↔ Sonstige Rekonstruktion an Gelenken, Handgelenk, Subchondrale Knocheneröffnung, offen chirurgisch |
| 81.93.10 ↔ Naht des Bandapparates der Klavikula | 81.96.2C ↔ Sonstige Rekonstruktion an Gelenken, Handgelenk, Subchondrale Knocheneröffnung mit Einbringen eines azellulären Implantats, arthroskopisch |
| 81.93.20 ↔ Naht des radioulnaren Ringbandes | 81.96.2D ↔ Sonstige Rekonstruktion an Gelenken, Handgelenk, Ulnakopfprothese |
| 81.93.21 ↔ Naht des distalen radioulnaren Bandapparates | 81.96.2E ↔ Sonstige Rekonstruktion an Gelenken, Handgelenk, Subchondrale Knocheneröffnung mit Einbringen eines azellulären Implantats, offen chirurgisch |
| 81.93.30 ↔ Naht an Kapsel oder Ligament der oberen Extremitäten, Handwurzel und Mittelhand | 81.96.30 ↔ Sonstige Rekonstruktion an Gelenken, Iliosakralgelenk, n.n.bez. |
| 81.93.99 ↔ Naht an Kapsel oder Ligament der oberen Extremitäten, sonstige | 81.96.31 ↔ Sonstige Rekonstruktion an Gelenken, Iliosakralgelenk, Refixation eines osteochondralen Fragmentes, arthroskopisch |
| 81.94 ↔ Naht an Kapsel oder Ligament von Sprunggelenk oder Fuss | 81.96.32 ↔ Sonstige Rekonstruktion an Gelenken, Iliosakralgelenk, Refixation eines osteochondralen Fragmentes, offen chirurgisch |
| 81.95.00 ↔ Naht an Kapsel oder Ligament der übrigen unteren Extremitäten, n.n.bez. | 81.96.39 ↔ Sonstige Rekonstruktion an Gelenken, Iliosakralgelenk, sonstige |
| 81.95.09 ↔ Naht an Kapsel oder Ligament der übrigen unteren Extremitäten, sonstige | 81.96.3A ↔ Sonstige Rekonstruktion an Gelenken, Iliosakralgelenk, Subchondrale Knocheneröffnung, arthroskopisch |
| 81.95.10 ↔ Naht des vorderen Kreuzbandes des Knies, arthroskopisch | 81.96.3B ↔ Sonstige Rekonstruktion an Gelenken, Iliosakralgelenk, subchondrale Knocheneröffnung, offen chirurgisch |
| 81.95.11 ↔ Naht des vorderen Kreuzbandes des Knies, offen chirurgisch | 81.96.3C ↔ Sonstige Rekonstruktion an Gelenken, Iliosakralgelenk, subchondrale Knocheneröffnung mit Einbringen eines azellulären Implantats, arthroskopisch |
| 81.95.12 ↔ Naht des hinteren Kreuzbandes des Knies, arthroskopisch | 81.96.3D ↔ Sonstige Rekonstruktion an Gelenken, Iliosakralgelenk, subchondrale Knocheneröffnung mit Einbringen eines azellulären Implantats, offen chirurgisch |
| 81.95.13 ↔ Naht des hinteren Kreuzbandes des Knies, offen chirurgisch | 81.96.41 ↔ Sonstige Rekonstruktion an Gelenken, Proximales Tibiofibulargelenk, Refixation eines osteochondralen Fragmentes, arthroskopisch |
| 81.95.14 ↔ Naht des medialen Kapselbandapparates mit Einbezug des Meniskus, arthroskopisch | 81.96.42 ↔ Sonstige Rekonstruktion an Gelenken, Proximales Tibiofibulargelenk, Refixation eines osteochondralen Fragmentes, offen chirurgisch |
| 81.95.15 ↔ Naht des medialen Kapselbandapparates mit Einbezug des Meniskus, offen chirurgisch | 81.96.49 ↔ Sonstige Rekonstruktion an Gelenken, Proximales Tibiofibulargelenk, sonstige |
| 81.95.16 ↔ Naht des lateralen Kapselbandapparates des Knies, arthroskopisch | 81.96.4A ↔ Sonstige Rekonstruktion an Gelenken, Proximales Tibiofibulargelenk, Subchondrale Knocheneröffnung, arthroskopisch |
| 81.95.17 ↔ Naht des lateralen Kapselbandapparates des Knies, offen chirurgisch | 81.96.4B ↔ Sonstige Rekonstruktion an Gelenken, Proximales Tibiofibulargelenk, Subchondrale Knocheneröffnung, offen chirurgisch |
| 81.95.18 ↔ Naht des dorsalen Kapselbandapparates des Knies, offen chirurgisch | 81.96.4C ↔ Sonstige Rekonstruktion an Gelenken, Proximales Tibiofibulargelenk, Subchondrale Knocheneröffnung mit Einbringen eines azellulären Implantats, arthroskopisch |
| 81.95.1A ↔ Naht des dorsalen Kapselbandapparates des Knies, arthroskopisch | |
| 81.95.21 ↔ Naht an Kapsel oder Ligament der Hüfte, offen chirurgisch | |
| 81.95.22 ↔ Naht an Kapsel oder Ligament der Hüfte, arthroskopisch | |
| 81.96.10 ↔ Sonstige Rekonstruktion an Gelenken, Sternoklavikulargelenk, n.n.bez. | |
| 81.96.11 ↔ Sonstige Rekonstruktion an Gelenken, Sternoklavikulargelenk, Refixation eines osteochondralen Fragmentes, arthroskopisch | |
| 81.96.12 ↔ Sonstige Rekonstruktion an Gelenken, Sternoklavikulargelenk, Refixation eines osteochondralen Fragmentes, offen chirurgisch | |
| 81.96.19 ↔ Sonstige Rekonstruktion an Gelenken, Sternoklavikulargelenk, sonstige | |
| 81.96.1A ↔ Sonstige Rekonstruktion an Gelenken, Sternoklavikulargelenk, Subchondrale Knocheneröffnung, arthroskopisch | |
| 81.96.1B ↔ Sonstige Rekonstruktion an Gelenken, Sternoklavikulargelenk, Subchondrale Knocheneröffnung, offen chirurgisch | |
| 81.96.1C ↔ Sonstige Rekonstruktion an Gelenken, Sternoklavikulargelenk, Subchondrale Knocheneröffnung mit Einbringen eines azellulären Implantats, arthroskopisch | |

- 81.96.4D ↔ Sonstige Rekonstruktion an Gelenken, Proximales Tibiofibulargelenk, Subchondrale Knocheneröffnung mit Einbringen eines azellulären Implantats, offen chirurgisch
- 81.96.51 ↔ Sonstige Rekonstruktion an Gelenken, Metatarsophalangealgelenk, Refixation eines osteochondralen Fragmentes, arthroskopisch
- 81.96.52 ↔ Sonstige Rekonstruktion an Gelenken, Metatarsophalangealgelenk, Refixation eines osteochondralen Fragmentes, offen chirurgisch
- 81.96.59 ↔ Sonstige Rekonstruktion an Gelenken, Metatarsophalangealgelenk, sonstige
- 81.96.5A ↔ Sonstige Rekonstruktion an Gelenken, Metatarsophalangealgelenk, subchondrale Knocheneröffnung, arthroskopisch
- 81.96.5B ↔ Sonstige Rekonstruktion an Gelenken, Metatarsophalangealgelenk, subchondrale Knocheneröffnung, offen chirurgisch
- 81.96.5C ↔ Sonstige Rekonstruktion an Gelenken, Metatarsophalangealgelenk, subchondrale Knocheneröffnung mit Einbringen eines azellulären Implantats, arthroskopisch
- 81.96.5D ↔ Sonstige Rekonstruktion an Gelenken, Metatarsophalangealgelenk, subchondrale Knocheneröffnung mit Einbringen eines azellulären Implantats, offen chirurgisch
- 81.96.61 ↔ Sonstige Rekonstruktion an Gelenken, Zehngelenk, Refixation eines osteochondralen Fragmentes, arthroskopisch
- 81.96.62 ↔ Sonstige Rekonstruktion an Gelenken, Zehngelenk, Refixation eines osteochondralen Fragmentes, offen chirurgisch
- 81.96.69 ↔ Sonstige Rekonstruktion an Gelenken, Zehngelenk, sonstige
- 81.96.6A ↔ Sonstige Rekonstruktion an Gelenken, Zehngelenk, Subchondrale Knocheneröffnung, arthroskopisch
- 81.96.6B ↔ Sonstige Rekonstruktion an Gelenken, Zehngelenk, Subchondrale Knocheneröffnung, offen chirurgisch
- 81.96.6C ↔ Sonstige Rekonstruktion an Gelenken, Zehngelenk, Subchondrale Knocheneröffnung mit Einbringen eines azellulären Implantats, arthroskopisch
- 81.96.6D ↔ Sonstige Rekonstruktion an Gelenken, Zehngelenk, Subchondrale Knocheneröffnung mit Einbringen eines azellulären Implantats, offen chirurgisch
- 81.96.71 ↔ Sonstige Rekonstruktion an Gelenken, sonstige Gelenke des Fusses, Refixation eines osteochondralen Fragmentes, arthroskopisch
- 81.96.72 ↔ Sonstige Rekonstruktion an Gelenken, sonstige Gelenke des Fusses, Refixation eines osteochondralen Fragmentes, offen chirurgisch
- 81.96.79 ↔ Sonstige Rekonstruktion an Gelenken, sonstige Gelenke des Fusses, sonstige
- 81.96.7A ↔ Sonstige Rekonstruktion an Gelenken, sonstige Gelenke des Fusses, Subchondrale Knocheneröffnung, arthroskopisch
- 81.96.7B ↔ Sonstige Rekonstruktion an Gelenken, sonstige Gelenke des Fusses, subchondrale Knocheneröffnung, offen chirurgisch
- 81.96.7C ↔ Sonstige Rekonstruktion an Gelenken, sonstige Gelenke des Fusses, subchondrale Knocheneröffnung mit Einbringen eines azellulären Implantats, arthroskopisch
- 81.96.7D ↔ Sonstige Rekonstruktion an Gelenken, sonstige Gelenke des Fusses, subchondrale Knocheneröffnung mit Einbringen eines azellulären Implantats, offen chirurgisch
- 81.96.80 ↔ Sonstige Rekonstruktion an anderen näher bezeichneten Gelenken, n.n.bez.
- 81.96.81 ↔ Sonstige Rekonstruktion an anderen näher bezeichneten Gelenken, Refixation eines osteochondralen Fragmentes, arthroskopisch
- 81.96.82 ↔ Sonstige Rekonstruktion an anderen näher bezeichneten Gelenken, Refixation eines osteochondralen Fragmentes, offen chirurgisch
- 81.96.89 ↔ Sonstige Rekonstruktion an anderen näher bezeichneten Gelenken, sonstige
- 81.96.8A ↔ Sonstige Rekonstruktion an anderen näher bezeichneten Gelenken, subchondrale Knocheneröffnung, arthroskopisch
- 81.96.8B ↔ Sonstige Rekonstruktion an anderen näher bezeichneten Gelenken, subchondrale Knocheneröffnung, offen chirurgisch
- 81.96.8C ↔ Sonstige Rekonstruktion an anderen näher bezeichneten Gelenken, subchondrale Knocheneröffnung mit Einbringen eines azellulären Implantats, arthroskopisch
- 81.96.8D ↔ Sonstige Rekonstruktion an anderen näher bezeichneten Gelenken, subchondrale Knocheneröffnung mit Einbringen eines azellulären Implantats, offen chirurgisch
- 81.96.92 ↔ Sonstige gelenkrekonstruktive und gelenkplastische Eingriffe, Refixation am Kapselbandapparat anderer Gelenke
- 81.96.93 ↔ Sonstige gelenkrekonstruktive und gelenkplastische Eingriffe, Implantation/Entfernung eines Kollagenmeniskus
- 81.96.94 ↔ Sonstige gelenkrekonstruktive und gelenkplastische Eingriffe, Implantation/Entfernung eines Kollagenmeniskus, arthroskopisch
- 81.96.95 ↔ Sonstige gelenkrekonstruktive und gelenkplastische Eingriffe Implantation einer Endoprothese an Gelenken der oberen Extremität, sonstige
- 81.96.97 ↔ Sonstige gelenkrekonstruktive und gelenkplastische Eingriffe, Komplexe Erstimplantation und Wechseloperation einer Gelenkendoprothese in Verbindung mit Knochenersatz und dem Ersatz benachbarter Gelenke
- 81.96.98 ↔ Sonstige gelenkrekonstruktive und gelenkplastische Eingriffe, Resektionsarthroplastik am Handgelenk
- 81.96.9A ↔ Sonstige gelenkrekonstruktive und gelenkplastische Eingriffe, Resektionsarthroplastik an Gelenken des Fusses
- 81.96.9B ↔ Sonstige gelenkrekonstruktive und gelenkplastische Eingriffe, sonstige gelenkplastische Eingriffe
- 81.97.10 ↔ Revision einer Gelenkprothese an der oberen Extremität, ohne Wechsel
- 81.97.13 ↔ Revision und Wechsel einer Totalprothese des Ellenbogengelenks
- 81.97.14 ↔ Revision und Wechsel einer Radiuskopfprothese
- 81.97.15 ↔ Revision und Wechsel einer Handgelenkendoprothese
- 81.97.16 ↔ Revision und Wechsel einer Daumensattelgelenkendoprothese
- 81.97.17 ↔ Revision und Wechsel einer sonstigen Fingergelenkendoprothese
- 81.97.21 ↔ Revision ohne Ersatz, Schultergelenk, Totalendoprothese
- 81.97.22 ↔ Revision ohne Ersatz, Schultergelenk, Teilprothese
- 81.99.11 ↔ Arthroskopische Revision eines Gelenkes, Humeroglenoidalgelenk
- 81.99.12 ↔ Arthroskopische Revision eines Gelenkes, Akromioklavikulargelenk
- 81.99.13 ↔ Arthroskopische Revision eines Gelenkes, Sternoklavikulargelenk
- 81.99.14 ↔ Arthroskopische Revision eines Gelenkes, Ellenbogen
- 81.99.15 ↔ Arthroskopische Revision eines Gelenkes, Handgelenk
- 81.99.16 ↔ Arthroskopische Revision eines Gelenkes, Iliosakralgelenk
- 81.99.17 ↔ Arthroskopische Revision eines Gelenkes, Symphyse

| | |
|---|--|
| 81.99.18 ↔ Arthroskopische Revision eines Gelenkes, Hüftgelenk | 81.99.3E ↔ Arthroskopische Operation am Gelenkknorpel, Fuss- und Zehengelenk sonstige |
| 81.99.1A ↔ Arthroskopische Revision eines Gelenkes, Kniegelenk | 81.99.3F ↔ Arthroskopische Operation am Gelenkknorpel, Metatarsophalangealgelenk |
| 81.99.1B ↔ Arthroskopische Revision eines Gelenkes, Proximales Tibiofibulargelenk | 81.99.3G ↔ Arthroskopische Operation am Gelenkknorpel, Zehengelenk |
| 81.99.1C ↔ Arthroskopische Revision eines Gelenkes, Oberes Sprunggelenk | 81.99.41 ↔ Offen chirurgische Operation am Gelenkknorpel, Humeroglenoidalgelenk |
| 81.99.1D ↔ Arthroskopische Revision eines Gelenkes, Unteres Sprunggelenk | 81.99.42 ↔ Offen chirurgische Operation am Gelenkknorpel, Akromioklavikulargelenk |
| 81.99.1E ↔ Arthroskopische Revision eines Gelenkes, Fuss- und Zehengelenk sonstige | 81.99.43 ↔ Offen chirurgische Operation am Gelenkknorpel, Sternoklavikulargelenk |
| 81.99.1F ↔ Arthroskopische Revision eines Gelenkes, Metatarsophalangealgelenk | 81.99.44 ↔ Offen chirurgische Operation am Gelenkknorpel, Ellenbogen |
| 81.99.1G ↔ Arthroskopische Revision eines Gelenkes, Zehengelenk | 81.99.45 ↔ Offen chirurgische Operation am Gelenkknorpel, Handgelenk |
| 81.99.21 ↔ Offen chirurgische Revision eines Gelenkes, Humeroglenoidalgelenk | 81.99.46 ↔ Offen chirurgische Operation am Gelenkknorpel, Iliosakralgelenk |
| 81.99.22 ↔ Offen chirurgische Revision eines Gelenkes, Akromioklavikulargelenk | 81.99.47 ↔ Offen chirurgische Operation am Gelenkknorpel, Symphyse |
| 81.99.23 ↔ Offen chirurgische Revision eines Gelenkes, Sternoklavikulargelenk | 81.99.48 ↔ Offen chirurgische Operation am Gelenkknorpel, Hüftgelenk |
| 81.99.24 ↔ Offen chirurgische Revision eines Gelenkes, Ellenbogen | 81.99.49 ↔ Offen chirurgische Operation am Gelenkknorpel, sonstige |
| 81.99.25 ↔ Offen chirurgische Revision eines Gelenkes, Handgelenk | 81.99.4A ↔ Offen chirurgische Operation am Gelenkknorpel und an den Menisken, Kniegelenk |
| 81.99.26 ↔ Offen chirurgische Revision eines Gelenkes, Iliosakralgelenk | 81.99.4B ↔ Offen chirurgische Operation am Gelenkknorpel, Proximales Tibiofibulargelenk |
| 81.99.27 ↔ Offen chirurgische Revision eines Gelenkes, Symphyse | 81.99.4C ↔ Offen chirurgische Operation am Gelenkknorpel, Oberes Sprunggelenk |
| 81.99.28 ↔ Offen chirurgische Revision eines Gelenkes, Hüftgelenk | 81.99.4D ↔ Offen chirurgische Operation am Gelenkknorpel, Unteres Sprunggelenk |
| 81.99.29 ↔ Offen chirurgische Revision eines Gelenkes, sonstige | 81.99.4E ↔ Offen chirurgische Operation am Gelenkknorpel, Fuss- und Zehengelenk sonstige |
| 81.99.2A ↔ Offen chirurgische Revision eines Gelenkes, Kniegelenk | 81.99.4F ↔ Offen chirurgische Operation am Gelenkknorpel, Metatarsophalangealgelenk |
| 81.99.2B ↔ Offen chirurgische Revision eines Gelenkes, Proximales Tibiofibulargelenk | 81.99.4G ↔ Offen chirurgische Operation am Gelenkknorpel, Zehengelenk |
| 81.99.2C ↔ Offen chirurgische Revision eines Gelenkes, Oberes Sprunggelenk | 81.99.51 ↔ Arthrorise und Temporäre Fixation eines Gelenkes, Humeroglenoidalgelenk |
| 81.99.2D ↔ Offen chirurgische Revision eines Gelenkes, Unteres Sprunggelenk | 81.99.52 ↔ Arthrorise und Temporäre Fixation eines Gelenkes, Akromioklavikulargelenk |
| 81.99.2E ↔ Offen chirurgische Revision eines Gelenkes, Fuss- und Zehengelenk sonstige | 81.99.53 ↔ Arthrorise und Temporäre Fixation eines Gelenkes, Sternoklavikulargelenk |
| 81.99.2F ↔ Offen chirurgische Revision eines Gelenkes, Metatarsophalangealgelenk | 81.99.54 ↔ Arthrorise und Temporäre Fixation eines Gelenkes, Ellenbogen |
| 81.99.2G ↔ Offen chirurgische Revision eines Gelenkes, Zehengelenk | 81.99.55 ↔ Arthrorise und Temporäre Fixation eines Gelenkes, Handgelenk |
| 81.99.31 ↔ Arthroskopische Operation am Gelenkknorpel, Humeroglenoidalgelenk | 81.99.56 ↔ Arthrorise und Temporäre Fixation eines Gelenkes, Iliosakralgelenk |
| 81.99.32 ↔ Arthroskopische Operation am Gelenkknorpel, Akromioklavikulargelenk | 81.99.57 ↔ Arthrorise und Temporäre Fixation eines Gelenkes, Symphyse |
| 81.99.33 ↔ Arthroskopische Operation am Gelenkknorpel, Sternoklavikulargelenk | 81.99.58 ↔ Arthrorise und Temporäre Fixation eines Gelenkes, Hüftgelenk |
| 81.99.34 ↔ Arthroskopische Operation am Gelenkknorpel, Ellenbogen | 81.99.5A ↔ Arthrorise und Temporäre Fixation eines Gelenkes, Kniegelenk |
| 81.99.35 ↔ Arthroskopische Operation am Gelenkknorpel, Handgelenk | 81.99.5B ↔ Arthrorise und Temporäre Fixation eines Gelenkes, Proximales Tibiofibulargelenk |
| 81.99.36 ↔ Arthroskopische Operation am Gelenkknorpel, Iliosakralgelenk | 81.99.5C ↔ Arthrorise und Temporäre Fixation eines Gelenkes, Oberes Sprunggelenk |
| 81.99.37 ↔ Arthroskopische Operation am Gelenkknorpel, Symphyse | 81.99.5D ↔ Arthrorise und Temporäre Fixation eines Gelenkes, Unteres Sprunggelenk |
| 81.99.38 ↔ Arthroskopische Operation am Gelenkknorpel, Hüftgelenk | 81.99.5E ↔ Arthrorise und Temporäre Fixation eines Gelenkes, Fuss und Zehen, sonstige |
| 81.99.3A ↔ Arthroskopische Operation am Gelenkknorpel und an den Menisken, Kniegelenk | 81.99.5F ↔ Arthrorise und Temporäre Fixation eines Gelenkes, Metatarsophalangealgelenk |
| 81.99.3B ↔ Arthroskopische Operation am Gelenkknorpel, Proximales Tibiofibulargelenk | 81.99.5G ↔ Arthrorise und Temporäre Fixation eines Gelenkes, Zehengelenk |
| 81.99.3C ↔ Arthroskopische Operation am Gelenkknorpel, Oberes Sprunggelenk | 81.99.81 ↔ Sonstige arthroskopische Operationen an Gelenken und Gelenkstrukturen, Handgelenk |
| 81.99.3D ↔ Arthroskopische Operation am Gelenkknorpel, Unteres Sprunggelenk | |

| | | | |
|------------|--|------------|---|
| 81.99.82 ↔ | Sonstige arthroskopische Operationen an Gelenken und Gelenkstrukturen, Kniegelenk | 81.9A.1G ↔ | Knorpeltransplantation und Implantation von in-vitro hergestellten Gewebekulturen, andere Tarsalgelenke und Tarsometatarsalgelenke, arthroskopisch |
| 81.99.83 ↔ | Sonstige arthroskopische Operationen an Gelenken und Gelenkstrukturen, oberes Sprunggelenk | 81.9A.1H ↔ | Knorpeltransplantation und Implantation von in-vitro hergestellten Gewebekulturen, Metatarsophalangealgelenk, arthroskopisch |
| 81.99.91 ↔ | Sonstige offen chirurgische Operationen an Gelenken und Gelenkknorpel, Humero Glenoidalgelenk | 81.9A.1I ↔ | Knorpeltransplantation und Implantation von in-vitro hergestellten Gewebekulturen, Zehengelenk, arthroskopisch |
| 81.99.92 ↔ | Sonstige offen chirurgische Operationen an Gelenken und Gelenkknorpel, Akromioklavikulargelenk | 81.9A.1J ↔ | Knorpeltransplantation und Implantation von in-vitro hergestellten Gewebekulturen, sonstige Gelenke, arthroskopisch |
| 81.99.93 ↔ | Sonstige offen chirurgische Operationen an Gelenken und Gelenkknorpel, Sternoklavikulargelenk | 81.9A.21 ↔ | Knorpeltransplantation und Implantation von in-vitro hergestellten Gewebekulturen, Humero Glenoidalgelenk, offen chirurgisch |
| 81.99.94 ↔ | Sonstige offen chirurgische Operationen an Gelenken und Gelenkknorpel, Ellenbogen | 81.9A.22 ↔ | Knorpeltransplantation und Implantation von in-vitro hergestellten Gewebekulturen, Akromioklavikulargelenk, offen chirurgisch |
| 81.99.95 ↔ | Sonstige offen chirurgische Operationen an Gelenken und Gelenkknorpel, proximales Radioulnargelenk | 81.9A.23 ↔ | Knorpeltransplantation und Implantation von in-vitro hergestellten Gewebekulturen, Sternoklavikulargelenk, offen chirurgisch |
| 81.99.96 ↔ | Sonstige offen chirurgische Operationen an Gelenken und Gelenkknorpel, Handgelenk | 81.9A.24 ↔ | Knorpeltransplantation und Implantation von in-vitro hergestellten Gewebekulturen, Ellenbogen, offen chirurgisch |
| 81.99.97 ↔ | Sonstige offen chirurgische Operationen an Gelenken und Gelenkknorpel, Iliosakralgelenk | 81.9A.26 ↔ | Knorpeltransplantation und Implantation von in-vitro hergestellten Gewebekulturen, Handgelenk, offen chirurgisch |
| 81.99.98 ↔ | Sonstige offen chirurgische Operationen an Gelenken und Gelenkknorpel, Hüftgelenk | 81.9A.2A ↔ | Knorpeltransplantation und Implantation von in-vitro hergestellten Gewebekulturen, Iliosakralgelenk, offen chirurgisch |
| 81.99.9A ↔ | Sonstige offen chirurgische Operationen an Gelenken und Gelenkknorpel, Proximales Tibiofibulargelenk | 81.9A.2B ↔ | Knorpeltransplantation und Implantation von in-vitro hergestellten Gewebekulturen, Hüftgelenk, offen chirurgisch |
| 81.99.9B ↔ | Sonstige offen chirurgische Operationen an Gelenken und Gelenkknorpel, Oberes Sprunggelenk | 81.9A.2C ↔ | Knorpeltransplantation und Implantation von in-vitro hergestellten Gewebekulturen, Kniegelenk, offen chirurgisch |
| 81.99.9C ↔ | Sonstige offen chirurgische Operationen an Gelenken und Gelenkknorpel, unteres Sprunggelenk | 81.9A.2D ↔ | Knorpeltransplantation und Implantation von in-vitro hergestellten Gewebekulturen, Proximales Tibiofibulargelenk, offen chirurgisch |
| 81.99.9E ↔ | Sonstige offen chirurgische Operationen an Gelenken und Gelenkknorpel, Fuss und Zehen, sonstige | 81.9A.2E ↔ | Knorpeltransplantation und Implantation von in-vitro hergestellten Gewebekulturen, oberes Sprunggelenk, offen chirurgisch |
| 81.99.9F ↔ | Sonstige offen chirurgische Operationen an Gelenken und Gelenkknorpel, Metatarsophalangealgelenk | 81.9A.2F ↔ | Knorpeltransplantation und Implantation von in-vitro hergestellten Gewebekulturen, unteres Sprunggelenk, offen chirurgisch |
| 81.99.9G ↔ | Sonstige offen chirurgische Operationen an Gelenken und Gelenkknorpel, Zehengelenk | 81.9A.2G ↔ | Knorpeltransplantation und Implantation von in-vitro hergestellten Gewebekulturen, andere Tarsalgelenke und Tarsometatarsalgelenke, offen chirurgisch |
| 81.9A.11 ↔ | Knorpeltransplantation und Implantation von in-vitro hergestellten Gewebekulturen, Humero Glenoidalgelenk, arthroskopisch | 81.9A.2H ↔ | Knorpeltransplantation und Implantation von in-vitro hergestellten Gewebekulturen, Metatarsophalangealgelenk, offen chirurgisch |
| 81.9A.12 ↔ | Knorpeltransplantation und Implantation von in-vitro hergestellten Gewebekulturen, Akromioklavikulargelenk, arthroskopisch | 81.9A.2I ↔ | Knorpeltransplantation und Implantation von in-vitro hergestellten Gewebekulturen, Zehengelenk, offen chirurgisch |
| 81.9A.13 ↔ | Knorpeltransplantation und Implantation von in-vitro hergestellten Gewebekulturen, Sternoklavikulargelenk, arthroskopisch | 81.9A.2J ↔ | Knorpeltransplantation und Implantation von in-vitro hergestellten Gewebekulturen, sonstige Gelenke, offen chirurgisch |
| 81.9A.14 ↔ | Knorpeltransplantation und Implantation von in-vitro hergestellten Gewebekulturen, Ellenbogen, arthroskopisch | 81.9A.5C ↔ | Knorpeltransplantation mit OATS [osteoarticular transfer system]-Verfahren, Mosaikplastik, am Kniegelenk, arthroskopisch |
| 81.9A.16 ↔ | Knorpeltransplantation und Implantation von in-vitro hergestellten Gewebekulturen, Handgelenk, arthroskopisch | 81.9A.6C ↔ | Knorpeltransplantation mit OATS [osteoarticular transfer system]-Verfahren, Mosaikplastik, am Kniegelenk, offen chirurgisch |
| 81.9A.1A ↔ | Knorpeltransplantation und Implantation von in-vitro hergestellten Gewebekulturen, Iliosakralgelenk, arthroskopisch | 82.04 ↔ | Inzision und Drainage von Palmar- oder Thenarraum |
| 81.9A.1B ↔ | Knorpeltransplantation und Implantation von in-vitro hergestellten Gewebekulturen, Hüftgelenk, arthroskopisch | 82.09.10 ↔ | Sonstige Inzision an den Weichteilen der Hand, Sehnenfachspaltung an der Hand |
| 81.9A.1C ↔ | Knorpeltransplantation und Implantation von in-vitro hergestellten Gewebekulturen, Kniegelenk, arthroskopisch | 82.11.10 ↔ | Tenotomie der Hand, Handgelenk, perkutan |
| 81.9A.1D ↔ | Knorpeltransplantation und Implantation von in-vitro hergestellten Gewebekulturen, Proximales Tibiofibulargelenk, arthroskopisch | 82.11.11 ↔ | Tenotomie der Hand, Finger, perkutan |
| 81.9A.1E ↔ | Knorpeltransplantation und Implantation von in-vitro hergestellten Gewebekulturen, oberes Sprunggelenk, arthroskopisch | 82.11.20 ↔ | Tenotomie der Hand, offen chirurgisch |
| 81.9A.1F ↔ | Knorpeltransplantation und Implantation von in-vitro hergestellten Gewebekulturen, unteres Sprunggelenk, arthroskopisch | 82.11.99 ↔ | Tenotomie der Hand, sonstige |
| | | 82.12 ↔ | Fasziotomie der Hand |

| | | | |
|------------|---|------------|---|
| 82.19.10 ↔ | Sonstige Durchtrennung von Weichteilen der Hand, Durchtrennung von Muskeln der Hand | 82.86.13 ↔ | Wechsel eines Sehnenimplantats an der Hand |
| 82.19.99 ↔ | Sonstige Durchtrennung von Weichteilen der Hand, sonstige | 82.86.99 ↔ | Sonstige Tenoplastik an der Hand, sonstige |
| 82.21 ↔ | Exzision einer Läsion an einer Sehnen Scheide der Hand | 82.89.10 ↔ | Sehnen Scheidenplastik an der Hand |
| 82.22 ↔ | Exzision einer Läsion an einem Handmuskel | 82.89.11 ↔ | Knöcherner Refixation von Bänder der Handwurzel und Mittelhand |
| 82.31 ↔ | Bursektomie an der Hand | 82.89.12 ↔ | Knöcherner Refixation von sonstigen Bänder der Hand |
| 82.32 ↔ | Exzision einer Handsehne zur Transplantation | 82.89.13 ↔ | Gelenkübergreifende Weichteildistraktion bei kongenitalen Anomalien der Hand |
| 82.34 ↔ | Exzision von Muskel oder Faszie der Hand zur Transplantation | 82.89.14 ↔ | Radialisierung bei kongenitalen Anomalien der Hand |
| 82.35.10 ↔ | Fasziektomie der Hohlhand | 82.89.15 ↔ | Resektion von Schnürringen mit plastischer Rekonstruktion bei kongenitalen Anomalien der Hand |
| 82.35.11 ↔ | Fasziektomie der Hand und Finger mit Neurolyse | 82.89.16 ↔ | Transfer einer Zehe als Fingerersatz |
| 82.35.12 ↔ | Fasziektomie der Hand und Finger mit Neurolyse sowie Arteriolyse | 83.02.10 ↔ | Myotomie, Kopf und Hals |
| 82.35.13 ↔ | Fasziektomie der Hand und Finger mit Arthrolyse | 83.02.11 ↔ | Myotomie, Schulter und Axilla |
| 82.35.99 ↔ | Sonstige Fasziektomie der Hand, sonstige | 83.02.12 ↔ | Myotomie, Oberarm und Ellenbogen |
| 82.36 ↔ | Sonstige Myektomie der Hand | 83.02.13 ↔ | Myotomie, Unterarm |
| 82.41 ↔ | Naht an einer Sehnen Scheide der Hand | 83.02.14 ↔ | Myotomie, Brustwand, Bauch und Rücken |
| 82.42 ↔ | Sekundäre Naht an einer Beugesehne der Hand | 83.02.15 ↔ | Myotomie, Leisten- und Genitalregion und Gesäss |
| 82.43 ↔ | Sekundäre Naht an einer anderen Sehne der Hand | 83.02.16 ↔ | Myotomie, Untere Extremität |
| 82.44 ↔ | Sonstige Naht an einer Beugesehne der Hand | 83.02.19 ↔ | Myotomie, Andere Lokalisation |
| 82.45 ↔ | Sonstige Naht an einer anderen Sehne der Hand | 83.03.10 ↔ | Bursotomie, Kopf und Hals |
| 82.46.10 ↔ | Naht an einer Faszie der Hand | 83.03.11 ↔ | Bursotomie, Schulter und Axilla |
| 82.46.20 ↔ | Naht an einem Muskel der Hand | 83.03.12 ↔ | Bursotomie, Oberarm und Ellenbogen |
| 82.46.99 ↔ | Naht an Muskel oder Faszie der Hand, sonstige | 83.03.13 ↔ | Bursotomie, Unterarm |
| 82.51.11 ↔ | Verlängerung einer Sehne der Hand | 83.03.14 ↔ | Bursotomie, Brustwand, Bauch und Rücken |
| 82.51.12 ↔ | Vorverlagerung einer Sehne der Hand | 83.03.15 ↔ | Bursotomie, Leisten- und Genitalregion und Gesäss |
| 82.52.11 ↔ | Verkürzung einer Sehne der Hand | 83.03.16 ↔ | Bursotomie, Untere Extremität |
| 82.52.12 ↔ | Rückverlagerung einer Sehne der Hand | 83.03.19 ↔ | Bursotomie, Andere Lokalisation |
| 82.53 ↔ | Reinsertion einer Sehne der Hand | 83.09.10 ↔ | Fremdkörperentfernung aus Muskel, Sehne oder Faszie, Kopf und Hals |
| 82.54 ↔ | Reinsertion eines Muskels der Hand | 83.09.11 ↔ | Fremdkörperentfernung aus Muskel, Sehne oder Faszie, Schulter und Axilla |
| 82.55 ↔ | Sonstige Längenänderung an Muskel oder Sehne der Hand | 83.09.12 ↔ | Fremdkörperentfernung aus Muskel, Sehne oder Faszie, Oberarm und Ellenbogen |
| 82.56 ↔ | Sonstiger Transfer oder Transplantation einer Sehne der Hand | 83.09.13 ↔ | Fremdkörperentfernung aus Muskel, Sehne oder Faszie, Unterarm |
| 82.57.10 ↔ | Sonstige Transposition einer Sehne der Hand, Transposition einer Beugesehne der Hand | 83.09.14 ↔ | Fremdkörperentfernung aus Muskel, Sehne oder Faszie, Brustwand, Bauch und Rücken |
| 82.57.99 ↔ | Sonstige Transposition einer Sehne der Hand, sonstige | 83.09.15 ↔ | Fremdkörperentfernung aus Muskel, Sehne oder Faszie, Leisten- und Genitalregion und Gesäss |
| 82.58 ↔ | Sonstiger Transfer oder Transplantation eines Handmuskels | 83.09.16 ↔ | Fremdkörperentfernung aus Muskel, Sehne oder Faszie, Untere Extremität |
| 82.59 ↔ | Sonstige Transposition eines Handmuskels | 83.09.19 ↔ | Fremdkörperentfernung aus Muskel, Sehne oder Faszie, Andere Lokalisation |
| 82.61 ↔ | Pollizisation mit Übertragung von Nerven und Blutversorgung | 83.11 ↔ | Tenotomie der Achillessehne |
| 82.69 ↔ | Rekonstruktion des Daumens, sonstige | 83.12 ↔ | Tenotomie der Hüft-Adduktoren |
| 82.71 ↔ | Rekonstruktion eines Ringbandes an der Hand | 83.13.10 ↔ | Inzision einer Sehne, Kopf und Hals |
| 82.72.00 ↔ | Plastische Operation an der Hand mit Muskel- oder Faszien-Transplantat, n.n.bez. | 83.13.11 ↔ | Inzision einer Sehne, Schulter und Axilla |
| 82.72.10 ↔ | Plastische Operation mit Muskel- oder Faszien-Transplantat an einem Finger | 83.13.12 ↔ | Inzision einer Sehne, Oberarm und Ellenbogen |
| 82.72.11 ↔ | Plastische Operation mit Muskel- oder Faszien-Transplantat an sonstigen Teilen der Hand | 83.13.13 ↔ | Inzision einer Sehne, Unterarm |
| 82.72.21 ↔ | Transplantation eines sonstigen Lappentransplantates mit mikrovaskulärer Anastomosierung aus Muskel oder Faszie an der Hand | 83.13.14 ↔ | Inzision einer Sehne, Brustwand, Bauch und Rücken |
| 82.72.99 ↔ | Plastische Operation an der Hand mit Muskel- oder Faszien-Transplantat, sonstiges | 83.13.15 ↔ | Inzision einer Sehne, Leisten- und Genitalregion und Gesäss |
| 82.79 ↔ | Plastische Operation an der Hand mit anderem Transplantat oder Implantat | 83.13.16 ↔ | Inzision einer Sehne, Untere Extremität |
| 82.81 ↔ | Transfer eines Fingers, ausgenommen Daumen | 83.13.20 ↔ | Durchtrennung einer Sehne, Kopf und Hals |
| 82.82 ↔ | Plastische Rekonstruktion einer Spalthand | 83.13.21 ↔ | Durchtrennung einer Sehne, Schulter und Axilla |
| 82.83 ↔ | Plastische Rekonstruktion bei Makrodaktylie | 83.13.22 ↔ | Durchtrennung einer Sehne, Oberarm und Ellenbogen |
| 82.84 ↔ | Plastische Rekonstruktion bei Mallet-Finger | 83.13.23 ↔ | Durchtrennung einer Sehne, Unterarm |
| 82.85 ↔ | Sonstige Tenodese an der Hand | 83.13.24 ↔ | Durchtrennung einer Sehne, Brustwand, Bauch und Rücken |
| 82.86.10 ↔ | Tenoplastik von Beugesehnen der Hand | 83.13.25 ↔ | Durchtrennung einer Sehne, Leisten- und Genitalregion und Gesäss |
| 82.86.11 ↔ | Schaffung eines Transplantlagers für Sehnen an der Hand | 83.13.26 ↔ | Durchtrennung einer Sehne, Untere Extremität |
| 82.86.12 ↔ | Revision ohne Ersatz eines Sehnenimplantats an der Hand | 83.19.10 ↔ | Durchtrennung eines Muskels, Kopf und Hals |
| | | 83.19.11 ↔ | Durchtrennung eines Muskels, Schulter und Axilla |
| | | 83.19.12 ↔ | Durchtrennung eines Muskels, Oberarm und Ellenbogen |
| | | 83.19.13 ↔ | Durchtrennung eines Muskels, Unterarm |

| | | | |
|------------|--|------------|--|
| 83.19.14 ↔ | Durchtrennung eines Muskels, Brustwand, Bauch und Rücken | 83.49.35 ↔ | Sonstige Exzision von Weichteilen, Leisten- und Genitalregion und Gesäss |
| 83.19.15 ↔ | Durchtrennung eines Muskels, Leisten- und Genitalregion und Gesäss | 83.49.36 ↔ | Sonstige Exzision von Weichteilen, Untere Extremität |
| 83.19.16 ↔ | Durchtrennung eines Muskels, Untere Extremität | 83.49.39 ↔ | Sonstige Exzision von Weichteilen, Andere Lokalisation |
| 83.19.20 ↔ | Desinsertion von Muskel, Sehne und Faszie, Kopf und Hals | 83.5X.10 ↔ | Bursektomie, Kopf und Hals |
| 83.19.21 ↔ | Desinsertion von Muskel, Sehne und Faszie, Schulter und Axilla | 83.5X.11 ↔ | Bursektomie, Schulter und Axilla |
| 83.19.22 ↔ | Desinsertion von Muskel, Sehne und Faszie, Oberarm und Ellenbogen | 83.5X.12 ↔ | Bursektomie, Oberarm und Ellenbogen |
| 83.19.23 ↔ | Desinsertion von Muskel, Sehne und Faszie, Unterarm | 83.5X.13 ↔ | Bursektomie, Unterarm |
| 83.19.24 ↔ | Desinsertion von Muskel, Sehne und Faszie, Brustwand, Bauch und Rücken | 83.5X.14 ↔ | Bursektomie, Brustwand, Bauch und Rücken |
| 83.19.25 ↔ | Desinsertion von Muskel, Sehne und Faszie, Leisten- und Genitalregion und Gesäss | 83.5X.15 ↔ | Bursektomie, Leisten- und Genitalregion und Gesäss |
| 83.19.26 ↔ | Desinsertion von Muskel, Sehne und Faszie, Untere Extremität | 83.5X.16 ↔ | Bursektomie, Untere Extremität |
| 83.31.10 ↔ | Exzision einer Läsion an einer Sehnscheide, Kopf und Hals | 83.5X.19 ↔ | Bursektomie, Andere Lokalisation |
| 83.31.11 ↔ | Exzision einer Läsion an einer Sehnscheide, Schulter und Axilla | 83.61.10 ↔ | Naht einer Sehnscheide, Kopf und Hals |
| 83.31.12 ↔ | Exzision einer Läsion an einer Sehnscheide, Oberarm und Ellenbogen | 83.61.11 ↔ | Naht einer Sehnscheide, Schulter und Axilla |
| 83.31.13 ↔ | Exzision einer Läsion an einer Sehnscheide, Unterarm | 83.61.12 ↔ | Naht einer Sehnscheide, Oberarm und Ellenbogen |
| 83.31.14 ↔ | Exzision einer Läsion an einer Sehnscheide, Brustwand, Bauch und Rücken | 83.61.13 ↔ | Naht einer Sehnscheide, Unterarm |
| 83.31.15 ↔ | Exzision einer Läsion an einer Sehnscheide, Leisten- und Genitalregion und Gesäss | 83.61.14 ↔ | Naht einer Sehnscheide, Brustwand, Bauch und Rücken |
| 83.31.16 ↔ | Exzision einer Läsion an einer Sehnscheide, Untere Extremität | 83.61.15 ↔ | Naht einer Sehnscheide, Leisten- und Genitalregion und Gesäss |
| 83.41 ↔ | Exzision einer Sehne zur Transplantation | 83.61.16 ↔ | Naht einer Sehnscheide, Untere Extremität |
| 83.43.10 ↔ | Entnahme eines myokutanen Lappens zur Transplantation | 83.61.19 ↔ | Naht einer Sehnscheide, Andere Lokalisation |
| 83.43.11 ↔ | Entnahme eines osteomyokutanen oder osteofasziokutanen Lappens zur Transplantation | 83.62.10 ↔ | Sekundäre Naht einer Sehne, Kopf und Hals |
| 83.43.12 ↔ | Entnahme eines sonstigen Lappentransplantates mit mikrovaskulärer Anastomosierung aus Muskel oder Faszie | 83.62.11 ↔ | Sekundäre Naht einer Sehne, Schulter und Axilla |
| 83.43.99 ↔ | Exzision von Muskel oder Faszie zur Transplantation, sonstige | 83.62.12 ↔ | Sekundäre Naht einer Sehne, Oberarm und Ellenbogen |
| 83.49.10 ↔ | Exzision einer Sehnscheide, Kopf und Hals | 83.62.13 ↔ | Sekundäre Naht einer Sehne, Unterarm |
| 83.49.11 ↔ | Exzision einer Sehnscheide, Schulter und Axilla | 83.62.14 ↔ | Sekundäre Naht einer Sehne, Brustwand, Bauch und Rücken |
| 83.49.12 ↔ | Exzision einer Sehnscheide, Oberarm und Ellenbogen | 83.62.15 ↔ | Sekundäre Naht einer Sehne, Leisten- und Genitalregion und Gesäss |
| 83.49.13 ↔ | Exzision einer Sehnscheide, Unterarm | 83.62.16 ↔ | Sekundäre Naht einer Sehne, Untere Extremität |
| 83.49.14 ↔ | Exzision einer Sehnscheide, Brustwand und Rücken | 83.62.19 ↔ | Sekundäre Naht einer Sehne, Andere Lokalisation |
| 83.49.15 ↔ | Exzision einer Sehnscheide, Leisten- und Genitalregion und Gesäss | 83.64.10 ↔ | Sonstige Naht einer Sehne, Kopf und Hals |
| 83.49.16 ↔ | Exzision einer Sehnscheide, Untere Extremität | 83.64.11 ↔ | Sonstige Naht einer Sehne, Schulter und Axilla |
| 83.49.20 ↔ | Kompartimentresektion, Kopf und Hals | 83.64.12 ↔ | Sonstige Naht einer Sehne, Oberarm und Ellenbogen |
| 83.49.21 ↔ | Kompartimentresektion, Schulter und Axilla | 83.64.13 ↔ | Sonstige Naht einer Sehne, Unterarm |
| 83.49.22 ↔ | Kompartimentresektion, Oberarm und Ellenbogen | 83.64.14 ↔ | Sonstige Naht einer Sehne, Brustwand, Bauch und Rücken |
| 83.49.23 ↔ | Kompartimentresektion, Unterarm | 83.64.15 ↔ | Sonstige Naht einer Sehne, Leisten- und Genitalregion und Gesäss |
| 83.49.24 ↔ | Kompartimentresektion, Brustwand, Bauch und Rücken | 83.64.16 ↔ | Sonstige Naht einer Sehne, Untere Extremität |
| 83.49.25 ↔ | Kompartimentresektion, Leisten- und Genitalregion und Gesäss | 83.64.19 ↔ | Sonstige Naht einer Sehne, Andere Lokalisation |
| 83.49.26 ↔ | Kompartimentresektion, Untere Extremität | 83.71.10 ↔ | Sehnenvorverlagerung, Kopf und Hals |
| 83.49.29 ↔ | Kompartimentresektion, Andere Lokalisation | 83.71.11 ↔ | Sehnenvorverlagerung, Schulter und Axilla |
| 83.49.30 ↔ | Sonstige Exzision von Weichteilen, Kopf und Hals | 83.71.12 ↔ | Sehnenvorverlagerung, Oberarm und Ellenbogen |
| 83.49.31 ↔ | Sonstige Exzision von Weichteilen, Schulter und Axilla | 83.71.13 ↔ | Sehnenvorverlagerung, Unterarm |
| 83.49.32 ↔ | Sonstige Exzision von Weichteilen, Oberarm und Ellenbogen | 83.71.14 ↔ | Sehnenvorverlagerung, Brustwand, Bauch und Rücken |
| 83.49.33 ↔ | Sonstige Exzision von Weichteilen, Unterarm | 83.71.15 ↔ | Sehnenvorverlagerung, Leisten- und Genitalregion und Gesäss |
| 83.49.34 ↔ | Sonstige Exzision von Weichteilen, Brustwand, Bauch und Rücken | 83.71.16 ↔ | Sehnenvorverlagerung, Untere Extremität |
| | | 83.71.19 ↔ | Sehnenvorverlagerung, Andere Lokalisation |
| | | 83.71.99 ↔ | Sehnenvorverlagerung, sonstige |
| | | 83.72.10 ↔ | Sehnenrückverlagerung, Kopf und Hals |
| | | 83.72.11 ↔ | Sehnenrückverlagerung, Schulter und Axilla |
| | | 83.72.12 ↔ | Sehnenrückverlagerung, Oberarm und Ellenbogen |
| | | 83.72.13 ↔ | Sehnenrückverlagerung, Unterarm |
| | | 83.72.14 ↔ | Sehnenrückverlagerung, Brustwand, Bauch und Rücken |
| | | 83.72.15 ↔ | Sehnenrückverlagerung, Leisten- und Genitalregion und Gesäss |
| | | 83.72.16 ↔ | Sehnenrückverlagerung, Untere Extremität |
| | | 83.73.10 ↔ | Reinsertion einer Sehne, Kopf und Hals |
| | | 83.73.11 ↔ | Reinsertion einer Sehne, Schulter und Axilla |
| | | 83.73.12 ↔ | Reinsertion einer Sehne, Oberarm und Ellenbogen |
| | | 83.73.13 ↔ | Reinsertion einer Sehne, Unterarm |
| | | 83.73.14 ↔ | Reinsertion einer Sehne, Brustwand, Bauch und Rücken |

| | |
|--|--|
| 83.73.15 ↔ Reinsertion einer Sehne, Leisten- und Genitalregion und Gesäss | 83.82.21 ↔ Transplantation eines lokalen Muskel- oder Faszienlappens, Schulter und Axilla |
| 83.73.16 ↔ Reinsertion einer Sehne, Untere Extremität | 83.82.22 ↔ Transplantation eines lokalen Muskel- oder Faszienlappens, Oberarm und Ellenbogen |
| 83.73.19 ↔ Reinsertion einer Sehne, Andere Lokalisation | 83.82.23 ↔ Transplantation eines lokalen Muskel- oder Faszienlappens, Unterarm |
| 83.74.10 ↔ Reinsertion eines Muskels, Kopf und Hals | 83.82.24 ↔ Transplantation eines lokalen Muskel- oder Faszienlappens, Brustwand, Bauch und Rücken |
| 83.74.11 ↔ Reinsertion eines Muskels, Schulter und Axilla | 83.82.25 ↔ Transplantation eines lokalen Muskel- oder Faszienlappens, Leisten- und Genitalregion und Gesäss |
| 83.74.12 ↔ Reinsertion eines Muskels, Oberarm und Ellenbogen | 83.82.26 ↔ Transplantation eines lokalen Muskel- oder Faszienlappens, Untere Extremität |
| 83.74.13 ↔ Reinsertion eines Muskels, Unterarm | 83.82.29 ↔ Transplantation eines lokalen Muskel- oder Faszienlappens, Andere Lokalisation |
| 83.74.14 ↔ Reinsertion eines Muskels, Brustwand, Bauch und Rücken | 83.82.30 ↔ Transplantation eines osteomyokutanen oder osteofasziokutanen Lappens, Kopf und Hals |
| 83.74.15 ↔ Reinsertion eines Muskels, Leisten- und Genitalregion | 83.82.31 ↔ Transplantation eines osteomyokutanen oder osteofasziokutanen Lappens, Schulter und Axilla |
| 83.74.16 ↔ Reinsertion eines Muskels, Untere Extremität | 83.82.32 ↔ Transplantation eines osteomyokutanen oder osteofasziokutanen Lappens, Oberarm und Ellenbogen |
| 83.74.19 ↔ Reinsertion eines Muskels, Andere Lokalisation | 83.82.33 ↔ Transplantation eines osteomyokutanen oder osteofasziokutanen Lappens, Unterarm |
| 83.76.10 ↔ Sonstige Sehnentransposition, Kopf und Hals | 83.82.34 ↔ Transplantation eines osteomyokutanen oder osteofasziokutanen Lappens, Brustwand, Bauch und Rücken |
| 83.76.11 ↔ Sonstige Sehnentransposition, Schulter und Axilla | 83.82.35 ↔ Transplantation eines osteomyokutanen oder osteofasziokutanen Lappens, Leisten- und Genitalregion und Gesäss |
| 83.76.12 ↔ Sonstige Sehnentransposition, Oberarm und Ellenbogen | 83.82.36 ↔ Transplantation eines osteomyokutanen oder osteofasziokutanen Lappens, Untere Extremität |
| 83.76.13 ↔ Sonstige Sehnentransposition, Unterarm | 83.82.39 ↔ Transplantation eines osteomyokutanen oder osteofasziokutanen Lappens, Andere Lokalisation |
| 83.76.14 ↔ Sonstige Sehnentransposition, Brustwand und Rücken | 83.82.40 ↔ Transplantation eines sonstigen Lappentransplantates mit mikrovaskulärer Anastomosierung aus Muskel oder Faszie, Kopf und Hals |
| 83.76.15 ↔ Sonstige Sehnentransposition, Leisten- und Genitalregion und Gesäss | 83.82.41 ↔ Transplantation eines sonstigen Lappentransplantates mit mikrovaskulärer Anastomosierung aus Muskel oder Faszie, Schulter und Axilla |
| 83.76.16 ↔ Sonstige Sehnentransposition, Untere Extremität | 83.82.42 ↔ Transplantation eines sonstigen Lappentransplantates mit mikrovaskulärer Anastomosierung aus Muskel oder Faszie, Oberarm und Ellenbogen |
| 83.76.19 ↔ Sonstige Sehnentransposition, Andere Lokalisation | 83.82.43 ↔ Transplantation eines sonstigen Lappentransplantates mit mikrovaskulärer Anastomosierung aus Muskel oder Faszie, Unterarm |
| 83.77.10 ↔ Muskeltransfer oder -transplantation, Kopf und Hals | 83.82.44 ↔ Transplantation eines sonstigen Lappentransplantates mit mikrovaskulärer Anastomosierung aus Muskel oder Faszie, Brustwand, Bauch und Rücken |
| 83.77.11 ↔ Muskeltransfer oder -transplantation, Schulter und Axilla | 83.82.45 ↔ Transplantation eines sonstigen Lappentransplantats mit mikrovaskulärer Anastomosierung aus Muskel oder Faszie, Leisten- und Genitalregion und Gesäss |
| 83.77.12 ↔ Muskeltransfer oder -transplantation, Oberarm und Ellenbogen | 83.82.46 ↔ Transplantation eines sonstigen Lappentransplantates mit mikrovaskulärer Anastomosierung aus Muskel oder Faszie, Untere Extremität |
| 83.77.13 ↔ Muskeltransfer oder -transplantation, Unterarm | 83.82.47 ↔ Transplantation eines sonstigen Lappentransplantates mit mikrovaskulärer Anastomosierung aus Muskel oder Faszie, Andere Lokalisation |
| 83.77.14 ↔ Muskeltransfer oder -transplantation, Brustwand, Bauch und Rücken | 83.83 ↔ Plastische Rekonstruktion eines Ringbandes |
| 83.77.15 ↔ Muskeltransfer oder -transplantation, Leisten- und Genitalregion und Gesäss | 83.84 ↔ Lösung eines Klumpfusses, n.a.klass. |
| 83.77.16 ↔ Muskeltransfer oder -transplantation, Untere Extremität | 83.85.10 ↔ Verlängerung von Muskel oder Sehne, Kopf und Hals |
| 83.77.19 ↔ Muskeltransfer oder -transplantation, Andere Lokalisation | 83.85.11 ↔ Verlängerung von Muskel oder Sehne, Schulter und Axilla |
| 83.78.10 ↔ Sehnentransfer, Kopf und Hals | 83.85.12 ↔ Verlängerung von Muskel oder Sehne, Oberarm und Ellenbogen |
| 83.78.11 ↔ Sehnentransfer, Schulter und Axilla | |
| 83.78.12 ↔ Sehnentransfer, Oberarm und Ellenbogen | |
| 83.78.13 ↔ Sehnentransfer, Unterarm | |
| 83.78.14 ↔ Sehnentransfer, Brustwand, Bauch und Rücken | |
| 83.78.15 ↔ Sehnentransfer, Leisten- und Genitalregion und Gesäss | |
| 83.78.16 ↔ Sehnentransfer, untere Extremität | |
| 83.78.19 ↔ Sehnentransfer, andere Lokalisation | |
| 83.79 ↔ Sonstige Muskeltransposition | |
| 83.81.10 ↔ Sehnentransplantation, Kopf und Hals | |
| 83.81.11 ↔ Sehnentransplantation, Schulter und Axilla | |
| 83.81.12 ↔ Sehnentransplantation, Oberarm und Ellenbogen | |
| 83.81.13 ↔ Sehnentransplantation, Unterarm | |
| 83.81.14 ↔ Sehnentransplantation, Brustwand, Bauch und Rücken | |
| 83.81.15 ↔ Sehnentransplantation, Leisten- und Genitalregion und Gesäss | |
| 83.81.16 ↔ Sehnentransplantation, Untere Extremität | |
| 83.81.19 ↔ Sehnentransplantation, Andere Lokalisation | |
| 83.82.10 ↔ Faszientransplantation, Kopf und Hals | |
| 83.82.11 ↔ Faszientransplantation, Schulter und Axilla | |
| 83.82.12 ↔ Faszientransplantation, Oberarm und Ellenbogen | |
| 83.82.13 ↔ Faszientransplantation, Unterarm | |
| 83.82.14 ↔ Faszientransplantation, Brustwand, Bauch und Rücken | |
| 83.82.15 ↔ Faszientransplantation, Leisten- und Genitalregion und Gesäss | |
| 83.82.16 ↔ Faszientransplantation, Untere Extremität | |
| 83.82.19 ↔ Faszientransplantation, Andere Lokalisation | |
| 83.82.20 ↔ Transplantation eines lokalen Muskel- oder Faszienlappens, Kopf und Hals | |

| | | | |
|------------|--|------------|---|
| 83.85.13 ↔ | Verlängerung von Muskel oder Sehne, Unterarm | 83.88.45 ↔ | Tenodese, Leisten- und Genitalregion und Gesäss |
| 83.85.14 ↔ | Verlängerung von Muskel oder Sehne, Brustwand, Bauch und Rücken | 83.88.46 ↔ | Tenodese, Untere Extremität |
| 83.85.15 ↔ | Verlängerung von Muskel oder Sehne, Leisten- und Genitalregion und Gesäss | 83.88.49 ↔ | Tenodese, Andere Lokalisation |
| 83.85.16 ↔ | Verlängerung von Muskel oder Sehne, Untere Extremität | 83.88.90 ↔ | Sonstige plastische Operationen an der Sehne, Kopf und Hals |
| 83.85.19 ↔ | Verlängerung von Muskel oder Sehne, Andere Lokalisation | 83.88.91 ↔ | Sonstige plastische Operationen an der Sehne, Schulter und Axilla |
| 83.85.20 ↔ | Verkürzung von Muskel oder Sehne, Kopf und Hals | 83.88.92 ↔ | Sonstige plastische Operationen an der Sehne, Oberarm und Ellenbogen |
| 83.85.21 ↔ | Verkürzung von Muskel oder Sehne, Schulter und Axilla | 83.88.93 ↔ | Sonstige plastische Operationen an der Sehne, Unterarm |
| 83.85.22 ↔ | Verkürzung von Muskel oder Sehne, Oberarm und Ellenbogen | 83.88.94 ↔ | Sonstige plastische Operationen an der Sehne, Brustwand, Bauch und Rücken |
| 83.85.23 ↔ | Verkürzung von Muskel oder Sehne, Unterarm | 83.88.95 ↔ | Sonstige plastische Operationen an der Sehne, Leisten- und Genitalregion und Gesäss |
| 83.85.24 ↔ | Verkürzung von Muskel oder Sehne, Brustwand, Bauch und Rücken | 83.88.96 ↔ | Sonstige plastische Operationen an der Sehne, Untere Extremität |
| 83.85.25 ↔ | Verkürzung von Muskel oder Sehne, Leisten- und Genitalregion und Gesäss | 83.89.10 ↔ | Verlängerung, Verkürzung und Doppelung einer Faszie, Kopf und Hals |
| 83.85.26 ↔ | Verkürzung von Muskel oder Sehne, Untere Extremität | 83.89.11 ↔ | Verlängerung, Verkürzung und Doppelung einer Faszie, Schulter und Axilla |
| 83.85.29 ↔ | Verkürzung von Muskel oder Sehne, Andere Lokalisation | 83.89.12 ↔ | Verlängerung, Verkürzung und Doppelung einer Faszie, Oberarm und Ellenbogen |
| 83.86 ↔ | Quadrizepssehnen-Rekonstruktion | 83.89.13 ↔ | Verlängerung, Verkürzung und Doppelung einer Faszie, Unterarm |
| 83.87.10 ↔ | Muskelplastik, Kopf und Hals | 83.89.14 ↔ | Verlängerung, Verkürzung und Doppelung einer Faszie, Brustwand, Bauch und Rücken |
| 83.87.11 ↔ | Muskelplastik, Schulter und Axilla | 83.89.15 ↔ | Verlängerung, Verkürzung und Doppelung einer Faszie, Leisten- und Genitalregion und Gesäss |
| 83.87.12 ↔ | Muskelplastik, Oberarm und Ellenbogen | 83.89.16 ↔ | Verlängerung, Verkürzung und Doppelung einer Faszie, Untere Extremität |
| 83.87.13 ↔ | Muskelplastik, Unterarm | 83.89.20 ↔ | Deckung eines Defekts an einer Faszie, Kopf und Hals |
| 83.87.14 ↔ | Muskelplastik, Brustwand, Bauch und Rücken | 83.89.21 ↔ | Deckung eines Defekts an einer Faszie, Schulter und Axilla |
| 83.87.15 ↔ | Muskelplastik, Leisten- und Genitalregion und Gesäss | 83.89.22 ↔ | Deckung eines Defekts an einer Faszie, Oberarm und Ellenbogen |
| 83.87.16 ↔ | Muskelplastik, Untere Extremität | 83.89.23 ↔ | Deckung eines Defekts an einer Faszie, Unterarm |
| 83.88.10 ↔ | Augmentation einer Sehne, Kopf und Hals | 83.89.24 ↔ | Deckung eines Defekts an einer Faszie, Brustwand, Bauch und Rücken |
| 83.88.11 ↔ | Augmentation einer Sehne, Schulter und Axilla | 83.89.25 ↔ | Deckung eines Defekts an einer Faszie, Leisten- und Genitalregion und Gesäss |
| 83.88.12 ↔ | Augmentation einer Sehne, Oberarm und Ellenbogen | 83.89.26 ↔ | Deckung eines Defekts an einer Faszie, untere Extremität |
| 83.88.13 ↔ | Augmentation einer Sehne, Unterarm | 83.89.90 ↔ | Sonstige plastische Operationen an der Faszie, Kopf und Hals |
| 83.88.14 ↔ | Augmentation einer Sehne, Brustwand, Bauch und Rücken | 83.89.91 ↔ | Sonstige plastische Operationen an der Faszie, Schulter und Axilla |
| 83.88.15 ↔ | Augmentation einer Sehne, Leisten- und Genitalregion und Gesäss | 83.89.92 ↔ | Sonstige plastische Operationen an der Faszie, Oberarm und Ellenbogen |
| 83.88.16 ↔ | Augmentation einer Sehne, Untere Extremität | 83.89.93 ↔ | Sonstige plastische Operationen an der Faszie, Unterarm |
| 83.88.19 ↔ | Augmentation einer Sehne, Andere Lokalisation | 83.89.94 ↔ | Sonstige plastische Operationen an der Faszie, Brustwand, Bauch und Rücken |
| 83.88.20 ↔ | Sehnenersatzplastik, Kopf und Hals | 83.89.95 ↔ | Sonstige plastische Operationen an der Faszie, Leisten- und Genitalregion und Gesäss |
| 83.88.21 ↔ | Sehnenersatzplastik, Schulter und Axilla | 83.89.96 ↔ | Sonstige plastische Operationen an der Faszie, Untere Extremität |
| 83.88.22 ↔ | Sehnenersatzplastik, Oberarm und Ellenbogen | 83.8A.30 ↔ | Revision von einer sonstigen Lappenplastik mit mikrovasculärer Anastomosierung aus Muskel oder Faszie, Kopf und Hals |
| 83.88.23 ↔ | Sehnenersatzplastik, Unterarm | 83.8A.31 ↔ | Revision von einer sonstigen Lappenplastik mit mikrovasculärer Anastomosierung aus Muskel oder Faszie, Schulter und Axilla |
| 83.88.24 ↔ | Sehnenersatzplastik, Brustwand, Bauch und Rücken | 83.8A.32 ↔ | Revision von einer sonstigen Lappenplastik mit mikrovasculärer Anastomosierung aus Muskel oder Faszie, Oberarm und Ellenbogen |
| 83.88.25 ↔ | Sehnenersatzplastik, Leisten- und Genitalregion und Gesäss | 83.8A.33 ↔ | Revision von einer sonstigen Lappenplastik mit mikrovasculärer Anastomosierung aus Muskel oder Faszie, Unterarm |
| 83.88.26 ↔ | Sehnenersatzplastik, Untere Extremität | | |
| 83.88.29 ↔ | Sehnenersatzplastik, Andere Lokalisation | | |
| 83.88.30 ↔ | Schaffung eines Sehnen transplantatlagers, Kopf und Hals | | |
| 83.88.31 ↔ | Schaffung eines Sehnen transplantatlagers, Schulter und Axilla | | |
| 83.88.32 ↔ | Schaffung eines Sehnen transplantatlagers, Oberarm und Ellenbogen | | |
| 83.88.33 ↔ | Schaffung eines Sehnen transplantatlagers, Unterarm | | |
| 83.88.34 ↔ | Schaffung eines Sehnen transplantatlagers, Brustwand, Bauch und Rücken | | |
| 83.88.35 ↔ | Schaffung eines Sehnen transplantatlagers, Leisten- und Genitalregion und Gesäss | | |
| 83.88.36 ↔ | Schaffung eines Sehnen transplantatlagers, Untere Extremität | | |
| 83.88.39 ↔ | Schaffung eines Sehnen transplantatlagers, Andere Lokalisation | | |
| 83.88.40 ↔ | Tenodese, Kopf und Hals | | |
| 83.88.41 ↔ | Tenodese, Schulter und Axilla | | |
| 83.88.42 ↔ | Tenodese, Oberarm und Ellenbogen | | |
| 83.88.43 ↔ | Tenodese, Unterarm | | |
| 83.88.44 ↔ | Tenodese, Brustwand, Bauch und Rücken | | |

| | | | |
|------------|--|------------|--|
| 83.8A.34 ↔ | Revision von einer sonstigen Lappenplastik mit mikrovaskulärer Anastomosierung aus Muskel oder Faszie, Brustwand, Bauch und Rücken | 84.16 ↔ | Knie-Exartikulation |
| 83.8A.35 ↔ | Revision von einer sonstigen Lappenplastik mit mikrovaskulärer Anastomosierung aus Muskel oder Faszie, Leisten- und Genitalregion und Gesäss | 84.17 ↔ | Oberschenkel-Amputation |
| 83.8A.36 ↔ | Revision von einer sonstigen Lappenplastik mit mikrovaskulärer Anastomosierung aus Muskel oder Faszie, Untere Extremität | 84.18 ↔ | Hüft-Exartikulation |
| 83.8A.39 ↔ | Revision von einer sonstigen Lappenplastik mit mikrovaskulärer Anastomosierung aus Muskel oder Faszie, andere Lokalisation | 84.19 ↔ | Abdominopelvine Amputation |
| 83.91.10 ↔ | Lösung von Adhäsionen von Muskel, Sehne, Faszie und Bursa, Kopf und Hals | 84.20 ↔ | Replantation einer Extremität, n.n.bez. |
| 83.91.11 ↔ | Lösung von Adhäsionen von Muskel, Sehne, Faszie und Bursa, Schulter und Axilla | 84.21 ↔ | Daumen-Replantation |
| 83.91.12 ↔ | Lösung von Adhäsionen von Muskel, Sehne, Faszie und Bursa, Oberarm und Ellenbogen | 84.22 ↔ | Finger-Replantation (ausser Daumen) |
| 83.91.13 ↔ | Lösung von Adhäsionen von Muskel, Sehne, Faszie und Bursa, Unterarm | 84.23.00 ↔ | Replantation von Vorderarm, Handgelenk oder Hand, n.n.bez. |
| 83.91.14 ↔ | Lösung von Adhäsionen von Muskel, Sehne, Faszie und Bursa, Brustwand, Bauch und Rücken | 84.23.10 ↔ | Replantation von Vorderarm |
| 83.91.15 ↔ | Lösung von Adhäsionen von Muskel, Sehne, Faszie und Bursa, Leisten- und Genitalregion und Gesäss | 84.23.12 ↔ | Replantation von der Mittelhand |
| 83.91.16 ↔ | Lösung von Adhäsionen von Muskel, Sehne, Faszie und Bursa, Untere Extremität | 84.23.13 ↔ | Replantation vom Handgelenk |
| 83.99.10 ↔ | Andere Operationen an Sehnen, Kopf und Hals | 84.23.99 ↔ | Replantation von Vorderarm, Handgelenk oder Hand, sonstige |
| 83.99.11 ↔ | Andere Operationen an Sehnen, Schulter und Axilla | 84.24.00 ↔ | Replantation im Ellenbogenbereich oder Oberarm, n.n.bez. |
| 83.99.12 ↔ | Andere Operationen an Sehnen, Oberarm und Ellenbogen | 84.24.11 ↔ | Replantation im Ellenbogenbereich |
| 83.99.13 ↔ | Andere Operationen an Sehnen, Unterarm | 84.24.12 ↔ | Replantation vom Oberarm |
| 83.99.14 ↔ | Andere Operationen an Sehnen, Brustwand, Bauch und Rücken | 84.24.99 ↔ | Replantation im Ellenbogenbereich oder Oberarm, sonstige |
| 83.99.15 ↔ | Andere Operationen an Sehnen, Leisten- und Genitalregion und Gesäss | 84.25 ↔ | Zehen-Replantation |
| 83.99.16 ↔ | Andere Operationen an Sehnen, Untere Extremität | 84.26 ↔ | Fuss-Replantation |
| 83.99.20 ↔ | Andere Operationen an Muskel, Faszie und Bursa, Kopf und Hals | 84.27.11 ↔ | Replantation im Kniebereich |
| 83.99.21 ↔ | Andere Operationen an Muskel, Faszie und Bursa, Schulter und Axilla | 84.27.12 ↔ | Replantation vom Unterschenkel |
| 83.99.22 ↔ | Andere Operationen an Muskel, Faszie und Bursa, Oberarm und Ellenbogen | 84.27.99 ↔ | Replantation von Unterschenkel oder Sprunggelenk, sonstige |
| 83.99.23 ↔ | Andere Operationen an Muskel, Faszie und Bursa, Unterarm | 84.28 ↔ | Oberschenkel-Replantation |
| 83.99.24 ↔ | Andere Operationen an Muskel, Faszie und Bursa, Brustwand, Bauch und Rücken | 84.29 ↔ | Replantation einer Extremität, sonstige |
| 83.99.25 ↔ | Andere Operationen an Muskel, Faszie und Bursa, Leisten- und Genitalregion und Gesäss | 84.3X.00 ↔ | Revision eines Amputationsstumpfes, n.n.bez. |
| 83.99.26 ↔ | Andere Operationen an Muskel, Faszie und Bursa, Untere Extremität | 84.3X.10 ↔ | Revision eines Amputationsstumpfes, Schulter- und Oberarmregion |
| 83.99.30 ↔ | Revision ohne Ersatz eines Skelettmuskelstimulators | 84.3X.11 ↔ | Revision eines Amputationsstumpfes, Unterarmregion |
| 84.00 ↔ | Amputation an der oberen Extremität, n.n.bez. | 84.3X.12 ↔ | Revision eines Amputationsstumpfes, Handregion |
| 84.01 ↔ | Amputation und Exartikulation an einem Finger (ausgenommen am Daumen) | 84.3X.13 ↔ | Revision eines Amputationsstumpfes, untere Extremität |
| 84.02 ↔ | Amputation und Exartikulation am Daumen | 84.3X.19 ↔ | Revision eines Amputationsstumpfes, andere Lokalisation |
| 84.03.00 ↔ | Hand-Amputation, n.n.bez. | 84.3X.99 ↔ | Revision eines Amputationsstumpfes, sonstige |
| 84.03.10 ↔ | Komplette Hand-Amputation an Handwurzel oder Mittelhand | 84.53.00 ↔ | Implantation von interner Verlängerungsvorrichtung der Extremitäten mit kinetischer Traktion, n.n.bez. |
| 84.03.99 ↔ | Hand-Amputation, sonstige | 84.53.10 ↔ | Implantation eines nicht motorisierten internen Verlängerungs- oder Knochentransportsystem |
| 84.04 ↔ | Handgelenks-Exartikulation | 84.53.11 ↔ | Implantation eines motorisierten internen Verlängerungs- oder Knochentransportsystem |
| 84.05 ↔ | Vorderarm-Amputation | 84.53.99 ↔ | Implantation von interner Verlängerungsvorrichtung der Extremitäten mit kinetischer Traktion, sonstige |
| 84.06 ↔ | Ellenbogen-Exartikulation | 84.54 ↔ | Implantation von sonstiger internen Verlängerungsvorrichtung der Extremitäten |
| 84.07 ↔ | Oberarm-Amputation | 84.92 ↔ | Trennung von eineiigen siamesischen Zwillingen |
| 84.08 ↔ | Schultergelenk-Exartikulation | 84.93 ↔ | Trennung von zweieiigen siamesischen Zwillingen |
| 84.09 ↔ | Interthorakoskopuläre Amputation | 84.99.14 ↔ | Borggreve-Plastik |
| 84.10 ↔ | Amputation der unteren Extremität, n.n.bez. | 84.99.31 ↔ | Transplantation von Vorderarm, Handgelenk oder Hand |
| 84.11 ↔ | Zehenamputation | 85.24 ↔ | Exzision von ektopischem Mammagewebe |
| 84.12 ↔ | Amputation durch Fuss | 85.25 ↔ | Exzision einer Brustwarze |
| 84.13 ↔ | Exartikulation im Sprunggelenk | 85.2C.12 ↔ | Chirurgisches Débridement an der Mamma durch Exzision in lokaler Infiltrationsanästhesie, Regional- oder Allgemeinanästhesie, grossflächig |
| 84.14 ↔ | Transmalleoläre Amputation im Sprunggelenk | 85.6 ↔ | Mastopexie |
| 84.15 ↔ | Sonstige Unterschenkel-Amputation | 85.A0 ↔ | Mastektomie, n.n.bez. |
| | | 85.A1 ↔ | Partielle Mastektomie |
| | | 85.A2.11 ↔ | Hautsparende Mastektomie mit kompletter Resektion des Drüsengewebes, ohne weitere Massnahmen |
| | | 85.A2.12 ↔ | Hautsparende Mastektomie mit kompletter Resektion des Drüsengewebes, mit Straffung des Hautmantels |
| | | 85.A3.11 ↔ | Brustwarzenerhaltende Mastektomie mit kompletter Resektion des Drüsengewebes, ohne weitere Massnahmen |

| | | | |
|------------|--|------------|--|
| 85.A3.12 ↔ | Brustwarzenerhaltende Mastektomie mit kompletter Resektion des Drüsengewebes, mit Straffung des Hautmantels | 86.2A.36 ↔ | Chirurgisches Débridement, grosser Ausdehnung, an der Hand |
| 85.A4 ↔ | Einfache Mastektomie | 86.2A.3D ↔ | Chirurgisches Débridement, grosser Ausdehnung, am Fuss |
| 85.A5 ↔ | Modifizierte radikale Mastektomie | 86.2A.3E ↔ | Chirurgisches Débridement, grosser Ausdehnung, an anderer Lokalisation |
| 85.A6.11 ↔ | Radikale Mastektomie ohne Brustwandteilresektion | 86.41.11 ↔ | Radikale und grossflächige Exzision von Läsion oder Gewebe an Haut und Subkutangewebe, ohne primären Wundverschluss, am Kopf |
| 85.A6.12 ↔ | Radikale Mastektomie mit Brustwandteilresektion | 86.41.12 ↔ | Radikale und grossflächige Exzision von Läsion oder Gewebe an Haut und Subkutangewebe, ohne primären Wundverschluss, am Hals |
| 85.A7 ↔ | Erweiterte radikale Mastektomie | 86.41.13 ↔ | Radikale und grossflächige Exzision von Läsion oder Gewebe an Haut und Subkutangewebe, ohne primären Wundverschluss, an Schulter und Axilla |
| 85.A8 ↔ | Mastektomie bei Gynäkomastie | 86.41.14 ↔ | Radikale und grossflächige Exzision von Läsion oder Gewebe an Haut und Subkutangewebe, ohne primären Wundverschluss, an Oberarm und Ellenbogen |
| 85.A9 ↔ | Mastektomie, sonstige | 86.41.15 ↔ | Radikale und grossflächige Exzision von Läsion oder Gewebe an Haut und Subkutangewebe, ohne primären Wundverschluss, an Unterarm |
| 85.B ↔ | Mammareduktionsplastik | 86.41.16 ↔ | Radikale und grossflächige Exzision von Läsion oder Gewebe an Haut und Subkutangewebe, ohne primären Wundverschluss, an der Hand |
| 85.D1 ↔ | Intramammäre Injektion zur Augmentation | 86.41.17 ↔ | Radikale und grossflächige Exzision von Läsion oder Gewebe an Haut und Subkutangewebe, ohne primären Wundverschluss, an Brustwand und Rücken |
| 85.D2 ↔ | Prothesenimplantation an der Mamma zur Augmentation | 86.41.18 ↔ | Radikale und grossflächige Exzision von Läsion oder Gewebe an Haut und Subkutangewebe, ohne primären Wundverschluss, an Bauchregion und Leiste |
| 85.D9 ↔ | Augmentationsmammoplastik, sonstige | 86.41.1A ↔ | Radikale und grossflächige Exzision von Läsion oder Gewebe an Haut und Subkutangewebe, ohne primären Wundverschluss, am Gesäss |
| 85.E0 ↔ | Prothesenimplantation an der Mamma, n.n.bez. | 86.41.1B ↔ | Radikale und grossflächige Exzision von Läsion oder Gewebe an Haut und Subkutangewebe, ohne primären Wundverschluss, an Oberschenkel und Knie |
| 85.E1 ↔ | Prothesenimplantation an der Mamma, zur primären Rekonstruktion | 86.41.1C ↔ | Radikale und grossflächige Exzision von Läsion oder Gewebe an Haut und Subkutangewebe, ohne primären Wundverschluss, an Unterschenkel |
| 85.E2 ↔ | Prothesenimplantation an der Mamma, zur sekundären Rekonstruktion | 86.41.1D ↔ | Radikale und grossflächige Exzision von Läsion oder Gewebe an Haut und Subkutangewebe, ohne primären Wundverschluss, am Fuss |
| 85.E9 ↔ | Prothesenimplantation an der Mamma, sonstige | 86.42.11 ↔ | Radikale und grossflächige Exzision von Läsion oder Gewebe an Haut und Subkutangewebe, mit primärem Wundverschluss, am Kopf |
| 85.F1 ↔ | Revision ohne Ersatz eines Mammaimplantats | 86.42.12 ↔ | Radikale und grossflächige Exzision von Läsion oder Gewebe an Haut und Subkutangewebe, mit primärem Wundverschluss, am Hals |
| 85.F2.00 ↔ | Entfernung eines Mammaimplantats, n.n.bez. | 86.42.13 ↔ | Radikale und grossflächige Exzision von Läsion oder Gewebe an Haut und Subkutangewebe, mit primärem Wundverschluss, an Schulter und Axilla |
| 85.F2.09 ↔ | Entfernung eines Mammaimplantats, sonstige | 86.42.14 ↔ | Radikale und grossflächige Exzision von Läsion oder Gewebe an Haut und Subkutangewebe, mit primärem Wundverschluss, an Oberarm und Ellenbogen |
| 85.F2.11 ↔ | Entfernung eines Mammaimplantats, mit Kapsulotomie | 86.42.15 ↔ | Radikale und grossflächige Exzision von Läsion oder Gewebe an Haut und Subkutangewebe, mit primärem Wundverschluss, an Unterarm |
| 85.F2.12 ↔ | Entfernung eines Mammaimplantats, mit Kapsulektomie | 86.42.16 ↔ | Radikale und grossflächige Exzision von Läsion oder Gewebe an Haut und Subkutangewebe, mit primärem Wundverschluss, an der Hand |
| 85.G1 ↔ | Naht an der Brustwarze (nach Verletzung) | 86.42.17 ↔ | Radikale und grossflächige Exzision von Läsion oder Gewebe an Haut und Subkutangewebe, mit primärem Wundverschluss, an Brustwand und Rücken |
| 85.G2 ↔ | Transposition einer Brustwarze | | |
| 85.G4.12 ↔ | Plastische Rekonstruktion der Brustwarze mit lokalem Lappen | | |
| 85.G5.12 ↔ | Plastische Rekonstruktion des Warzenhofs mit lokalem Lappen | | |
| 85.H1 ↔ | Autologe Vollhauttransplantation an die Mamma | | |
| 85.H2 ↔ | Autologe Spalthauttransplantation an die Mamma | | |
| 85.I1 ↔ | Lappenplastik an Haut und Subkutangewebe der Mamma | | |
| 85.I2 ↔ | Gestielte Lappenplastik an Haut und Subkutangewebe der Mamma | | |
| 85.J1 ↔ | Temporäre Weichteildeckung an der Mamma | | |
| 85.J2 ↔ | Einsetzen eines Gewebeexpanders in die Mamma | | |
| 85.K0 ↔ | Plastische Operationen an der Mamma, n.n.bez. | | |
| 85.K3.09 ↔ | Plastische Rekonstruktion an der Mamma mit freiem Haut-Muskel-Lappen mit mikrovaskulärer Anastomosierung, sonstige | | |
| 85.K3.11 ↔ | Mammoplastik mit freiem Haut-Muskel-Transplantat | | |
| 85.K3.12 ↔ | Mammoplastik mit muskulokutaner Gracilis-Lappenplastik | | |
| 85.K4.09 ↔ | Plastische Rekonstruktion der Mamma mit freiem Haut-Fett-Lappen mit mikrovaskulärer Anastomosierung, sonstige | | |
| 85.K4.11 ↔ | Mammoplastik mit Deep inferior epigastric perforator flap [DIEP] | | |
| 85.K4.12 ↔ | Mammoplastik mit Superficial inferior epigastric artery flap [SIEA] | | |
| 85.K4.13 ↔ | Mammoplastik mit Superior gluteal artery perforator flap [S-GAP] | | |
| 85.K4.14 ↔ | Mammoplastik mit Inferior gluteal artery perforator flap [I-GAP] | | |
| 85.K4.15 ↔ | Mammoplastik mit Profunda Artery Perforator Flap [PAP] | | |
| 85.K5 ↔ | Mammoplastik mit gestieltem Haut-Muskel-Transplantat (myokutaner Lappen) | | |
| 85.K6.13 ↔ | Revision von Haut-Muskel- und Haut-Fett-Lappenplastiken an der Mamma, mit Neuanlage und Korrektur der Gefässanastomose | | |
| 85.K9 ↔ | Plastische Operationen an der Mamma, sonstige | | |
| 86.2A.31 ↔ | Chirurgisches Débridement, grosser Ausdehnung, am Kopf | | |

| | |
|--|---|
| 86.42.18 ↔ Radikale und grossflächige Exzision von Läsion oder Gewebe an Haut und Subkutangewebe, mit primärem Wundverschluss, an Bauchregion und Leiste | 86.6A.1B ↔ Autologe Vollhauttransplantation, kleinflächig, an Oberschenkel und Knie |
| 86.42.1A ↔ Radikale und grossflächige Exzision von Läsion oder Gewebe an Haut und Subkutangewebe, mit primärem Wundverschluss, am Gesäss | 86.6A.1C ↔ Autologe Vollhauttransplantation, kleinflächig, am Unterschenkel |
| 86.42.1B ↔ Radikale und grossflächige Exzision von Läsion oder Gewebe an Haut und Subkutangewebe, mit primärem Wundverschluss, an Oberschenkel und Knie | 86.6A.1D ↔ Autologe Vollhauttransplantation, kleinflächig, am Fuss |
| 86.42.1C ↔ Radikale und grossflächige Exzision von Läsion oder Gewebe an Haut und Subkutangewebe, mit primärem Wundverschluss, an Unterschenkel | 86.6A.21 ↔ Autologe Vollhauttransplantation, grossflächig, am Kopf |
| 86.42.1D ↔ Radikale und grossflächige Exzision von Läsion oder Gewebe an Haut und Subkutangewebe, mit primärem Wundverschluss, am Fuss | 86.6A.22 ↔ Autologe Vollhauttransplantation, grossflächig, am Hals |
| 86.43.11 ↔ Radikale und grossflächige Exzision von Läsion oder Gewebe an Haut und Subkutangewebe, mit plastischer Deckung, am Kopf | 86.6A.23 ↔ Autologe Vollhauttransplantation, grossflächig, an Schulter und Axilla |
| 86.43.12 ↔ Radikale und grossflächige Exzision von Läsion oder Gewebe an Haut und Subkutangewebe, mit plastischer Deckung, am Hals | 86.6A.24 ↔ Autologe Vollhauttransplantation, grossflächig, an Oberarm und Ellenbogen |
| 86.43.13 ↔ Radikale und grossflächige Exzision von Läsion oder Gewebe an Haut und Subkutangewebe, mit plastischer Deckung, an Schulter und Axilla | 86.6A.25 ↔ Autologe Vollhauttransplantation, grossflächig, am Unterarm |
| 86.43.14 ↔ Radikale und grossflächige Exzision von Läsion oder Gewebe an Haut und Subkutangewebe, mit plastischer Deckung, an Oberarm und Ellenbogen | 86.6A.26 ↔ Autologe Vollhauttransplantation, grossflächig, an der Hand |
| 86.43.15 ↔ Radikale und grossflächige Exzision von Läsion oder Gewebe an Haut und Subkutangewebe, mit plastischer Deckung, an Unterarm | 86.6A.27 ↔ Autologe Vollhauttransplantation, grossflächig, an Brustwand und Rücken |
| 86.43.16 ↔ Radikale und grossflächige Exzision von Läsion oder Gewebe an Haut und Subkutangewebe, mit plastischer Deckung, an der Hand | 86.6A.28 ↔ Autologe Vollhauttransplantation, grossflächig, an Bauchregion und Leiste |
| 86.43.17 ↔ Radikale und grossflächige Exzision von Läsion oder Gewebe an Haut und Subkutangewebe, mit plastischer Deckung, an Brustwand und Rücken | 86.6A.2A ↔ Autologe Vollhauttransplantation, grossflächig, am Gesäss |
| 86.43.18 ↔ Radikale und grossflächige Exzision von Läsion oder Gewebe an Haut und Subkutangewebe, mit plastischer Deckung, an Bauchregion und Leiste | 86.6A.2B ↔ Autologe Vollhauttransplantation, grossflächig, an Oberschenkel und Knie |
| 86.43.1A ↔ Radikale und grossflächige Exzision von Läsion oder Gewebe an Haut und Subkutangewebe, mit plastischer Deckung, am Gesäss | 86.6A.2C ↔ Autologe Vollhauttransplantation, grossflächig, am Unterschenkel |
| 86.43.1B ↔ Radikale und grossflächige Exzision von Läsion oder Gewebe an Haut und Subkutangewebe, mit plastischer Deckung, an Oberschenkel und Knie | 86.6A.2D ↔ Autologe Vollhauttransplantation, grossflächig, am Fuss |
| 86.43.1C ↔ Radikale und grossflächige Exzision von Läsion oder Gewebe an Haut und Subkutangewebe, mit plastischer Deckung, an Unterschenkel | 86.6B.11 ↔ Autologe Spalthauttransplantation, kleinflächig, am Kopf |
| 86.43.1D ↔ Radikale und grossflächige Exzision von Läsion oder Gewebe an Haut und Subkutangewebe, mit plastischer Deckung, am Fuss | 86.6B.12 ↔ Autologe Spalthauttransplantation, kleinflächig, am Hals |
| 86.6A.11 ↔ Autologe Vollhauttransplantation, kleinflächig, am Kopf | 86.6B.13 ↔ Autologe Spalthauttransplantation, kleinflächig, an Schulter und Axilla |
| 86.6A.12 ↔ Autologe Vollhauttransplantation, kleinflächig, am Hals | 86.6B.14 ↔ Autologe Spalthauttransplantation, kleinflächig, an Oberarm und Ellenbogen |
| 86.6A.13 ↔ Autologe Vollhauttransplantation, kleinflächig, an Schulter und Axilla | 86.6B.15 ↔ Autologe Spalthauttransplantation, kleinflächig, am Unterarm |
| 86.6A.14 ↔ Autologe Vollhauttransplantation, kleinflächig, an Oberarm und Ellenbogen | 86.6B.16 ↔ Autologe Spalthauttransplantation, kleinflächig, an der Hand |
| 86.6A.15 ↔ Autologe Vollhauttransplantation, kleinflächig, am Unterarm | 86.6B.17 ↔ Autologe Spalthauttransplantation, kleinflächig, an Brustwand und Rücken |
| 86.6A.16 ↔ Autologe Vollhauttransplantation, kleinflächig, an der Hand | 86.6B.18 ↔ Autologe Spalthauttransplantation, kleinflächig, an Bauchregion und Leiste |
| 86.6A.17 ↔ Autologe Vollhauttransplantation, kleinflächig, an Brustwand und Rücken | 86.6B.1A ↔ Autologe Spalthauttransplantation, kleinflächig, am Gesäss |
| 86.6A.18 ↔ Autologe Vollhauttransplantation, kleinflächig, an Bauchregion und Leiste | 86.6B.1B ↔ Autologe Spalthauttransplantation, kleinflächig, an Oberschenkel und Knie |
| 86.6A.1A ↔ Autologe Vollhauttransplantation, kleinflächig, am Gesäss | 86.6B.1C ↔ Autologe Spalthauttransplantation, kleinflächig, am Unterschenkel |
| | 86.6B.1D ↔ Autologe Spalthauttransplantation, kleinflächig, am Fuss |
| | 86.6B.21 ↔ Autologe Spalthauttransplantation, grossflächig, am Kopf |
| | 86.6B.22 ↔ Autologe Spalthauttransplantation, grossflächig, am Hals |
| | 86.6B.23 ↔ Autologe Spalthauttransplantation, grossflächig, an Schulter und Axilla |
| | 86.6B.24 ↔ Autologe Spalthauttransplantation, grossflächig, an Oberarm und Ellenbogen |
| | 86.6B.25 ↔ Autologe Spalthauttransplantation, grossflächig, am Unterarm |
| | 86.6B.26 ↔ Autologe Spalthauttransplantation, grossflächig, an der Hand |
| | 86.6B.27 ↔ Autologe Spalthauttransplantation, grossflächig, an Brustwand und Rücken |
| | 86.6B.28 ↔ Autologe Spalthauttransplantation, grossflächig, an Bauchregion und Leiste |

| | |
|--|--|
| 86.6B.2A ↔ Autologe Spalthauttransplantation, grossflächig, am Gesäss | 86.7C.14 ↔ Gestielte Fernlappenplastik, an Oberarm und Ellenbogen |
| 86.6B.2B ↔ Autologe Spalthauttransplantation, grossflächig, an Oberschenkel und Knie | 86.7C.15 ↔ Gestielte Fernlappenplastik, am Unterarm |
| 86.6B.2C ↔ Autologe Spalthauttransplantation, grossflächig, am Unterschenkel | 86.7C.16 ↔ Gestielte Fernlappenplastik, an der Hand |
| 86.6B.2D ↔ Autologe Spalthauttransplantation, grossflächig, am Fuss | 86.7C.17 ↔ Gestielte Fernlappenplastik, an Brustwand und Rücken |
| 86.6D.11 ↔ Revision einer freien Hauttransplantation und eines permanenten Hautersatzes, am Kopf | 86.7C.18 ↔ Gestielte Fernlappenplastik, an Bauchregion und Leiste |
| 86.6D.16 ↔ Revision einer freien Hauttransplantation und eines permanenten Hautersatzes, an der Hand | 86.7C.1A ↔ Gestielte Fernlappenplastik, am Gesäss |
| 86.6D.1D ↔ Revision einer freien Hauttransplantation und eines permanenten Hautersatzes, am Fuss | 86.7C.1B ↔ Gestielte Fernlappenplastik, an Oberschenkel und Knie |
| 86.6D.1E ↔ Revision einer freien Hauttransplantation und eines permanenten Hautersatzes, an anderer Lokalisation | 86.7C.1C ↔ Gestielte Fernlappenplastik, am Unterschenkel |
| 86.7A.31 ↔ Verschiebe-Rotationsplastik, kleinflächig, am Kopf | 86.7C.1D ↔ Gestielte Fernlappenplastik, am Fuss |
| 86.7A.36 ↔ Verschiebe-Rotationsplastik, kleinflächig, an der Hand | 86.7D.11 ↔ Plastik mit freiem Lappen mit mikrovaskulärer Anastomosierung, am Kopf |
| 86.7A.3D ↔ Verschiebe-Rotationsplastik, kleinflächig, am Fuss | 86.7D.12 ↔ Plastik mit freiem Lappen mit mikrovaskulärer Anastomosierung, am Hals |
| 86.7A.3E ↔ Verschiebe-Rotationsplastik, kleinflächig, an anderer Lokalisation | 86.7D.13 ↔ Plastik mit freiem Lappen mit mikrovaskulärer Anastomosierung, an Schulter und Axilla |
| 86.7A.41 ↔ Verschiebe-Rotationsplastik, grossflächig, am Kopf | 86.7D.14 ↔ Plastik mit freiem Lappen mit mikrovaskulärer Anastomosierung, an Oberarm und Ellenbogen |
| 86.7A.46 ↔ Verschiebe-Rotationsplastik, grossflächig, an der Hand | 86.7D.15 ↔ Plastik mit freiem Lappen mit mikrovaskulärer Anastomosierung, am Unterarm |
| 86.7A.4D ↔ Verschiebe-Rotationsplastik, grossflächig, am Fuss | 86.7D.16 ↔ Plastik mit freiem Lappen mit mikrovaskulärer Anastomosierung, an der Hand |
| 86.7A.4E ↔ Verschiebe-Rotationsplastik, grossflächig, an anderer Lokalisation | 86.7D.17 ↔ Plastik mit freiem Lappen mit mikrovaskulärer Anastomosierung, an Brustwand und Rücken |
| 86.7A.51 ↔ Transpositionsplastik (VY), kleinflächig, am Kopf | 86.7D.18 ↔ Plastik mit freiem Lappen mit mikrovaskulärer Anastomosierung, an Bauchregion und Leiste |
| 86.7A.56 ↔ Transpositionsplastik (VY), kleinflächig, an der Hand | 86.7D.1A ↔ Plastik mit freiem Lappen mit mikrovaskulärer Anastomosierung, am Gesäss |
| 86.7A.5D ↔ Transpositionsplastik (VY), kleinflächig, am Fuss | 86.7D.1B ↔ Plastik mit freiem Lappen mit mikrovaskulärer Anastomosierung, an Oberschenkel und Knie |
| 86.7A.5E ↔ Transpositionsplastik (VY), kleinflächig, an anderer Lokalisation | 86.7D.1C ↔ Plastik mit freiem Lappen mit mikrovaskulärer Anastomosierung, am Unterschenkel |
| 86.7A.61 ↔ Transpositionsplastik (VY), grossflächig, am Kopf | 86.7D.1D ↔ Plastik mit freiem Lappen mit mikrovaskulärer Anastomosierung, am Fuss |
| 86.7A.66 ↔ Transpositionsplastik (VY), grossflächig, an der Hand | 86.7E.21 ↔ Revision von gestielter regionaler Lappenplastik, am Kopf |
| 86.7A.6D ↔ Transpositionsplastik (VY), grossflächig, am Fuss | 86.7E.26 ↔ Revision von gestielter regionaler Lappenplastik, an der Hand |
| 86.7A.6E ↔ Transpositionsplastik (VY), grossflächig, an anderer Lokalisation | 86.7E.2D ↔ Revision von gestielter regionaler Lappenplastik, am Fuss |
| 86.7A.71 ↔ Insellappenplastik, kleinflächig, am Kopf | 86.7E.2E ↔ Revision von gestielter regionaler Lappenplastik, an anderer Lokalisation |
| 86.7A.76 ↔ Insellappenplastik, kleinflächig, an der Hand | 86.7E.31 ↔ Revision von gestielter Fernlappenplastik, am Kopf |
| 86.7A.7D ↔ Insellappenplastik, kleinflächig, am Fuss | 86.7E.36 ↔ Revision von gestielter Fernlappenplastik, an der Hand |
| 86.7A.7E ↔ Insellappenplastik, kleinflächig, an anderer Lokalisation | 86.7E.3D ↔ Revision von gestielter Fernlappenplastik, am Fuss |
| 86.7A.81 ↔ Insellappenplastik, grossflächig, am Kopf | 86.7E.3E ↔ Revision von gestielter Fernlappenplastik, an anderer Lokalisation |
| 86.7A.86 ↔ Insellappenplastik, grossflächig, an der Hand | 86.7E.41 ↔ Revision von einer Plastik mit freien Lappen mit mikrovaskulärer Anastomosierung, am Kopf |
| 86.7A.8D ↔ Insellappenplastik, grossflächig, am Fuss | 86.7E.46 ↔ Revision von einer Plastik mit freien Lappen mit mikrovaskulärer Anastomosierung, an der Hand |
| 86.7A.8E ↔ Insellappenplastik, grossflächig, an anderer Lokalisation | 86.7E.4D ↔ Revision von einer Plastik mit freien Lappen mit mikrovaskulärer Anastomosierung, am Fuss |
| 86.7A.B6 ↔ Z-Plastik, grossflächig, an der Hand | 86.7E.4E ↔ Revision von einer Plastik mit freien Lappen mit mikrovaskulärer Anastomosierung, an anderer Lokalisation |
| 86.7A.D6 ↔ W-Plastik, grossflächig, an der Hand | 86.81 ↔ Straffungsoperation am Gesicht |
| 86.7B.11 ↔ Gestielte regionale Lappenplastik, am Kopf | 86.82 ↔ Rhytidektomie am Gesicht |
| 86.7B.12 ↔ Gestielte regionale Lappenplastik, am Hals | 86.83.11 ↔ Gewebereduktionsplastik an Kopf und Hals |
| 86.7B.13 ↔ Gestielte regionale Lappenplastik, an Schulter und Axilla | 86.83.12 ↔ Gewebereduktionsplastik an Schulter und Oberarm |
| 86.7B.14 ↔ Gestielte regionale Lappenplastik, an Oberarm und Ellenbogen | 86.83.13 ↔ Gewebereduktionsplastik an Unterarm |
| 86.7B.15 ↔ Gestielte regionale Lappenplastik, am Unterarm | 86.83.14 ↔ Gewebereduktionsplastik an Hand |
| 86.7B.16 ↔ Gestielte regionale Lappenplastik, an der Hand | 86.83.1A ↔ Gewebereduktionsplastik am Bauch |
| 86.7B.17 ↔ Gestielte regionale Lappenplastik, an Brustwand und Rücken | 86.83.1B ↔ Gewebereduktionsplastik an Rücken oder Flanke |
| 86.7B.18 ↔ Gestielte regionale Lappenplastik, an Bauchregion und Leiste | 86.83.1C ↔ Gewebereduktionsplastik gleichzeitig Bauch, Flanke sowie Rücken |
| 86.7B.1A ↔ Gestielte regionale Lappenplastik, am Gesäss | |
| 86.7B.1B ↔ Gestielte regionale Lappenplastik, an Oberschenkel und Knie | |
| 86.7B.1C ↔ Gestielte regionale Lappenplastik, am Unterschenkel | |
| 86.7B.1D ↔ Gestielte regionale Lappenplastik, am Fuss | |
| 86.7C.11 ↔ Gestielte Fernlappenplastik, am Kopf | |
| 86.7C.12 ↔ Gestielte Fernlappenplastik, am Hals | |
| 86.7C.13 ↔ Gestielte Fernlappenplastik, an Schulter und Axilla | |

| | |
|--|--|
| 86.83.1D ↔ Gewebereduktionsplastik an der Leisten- und Genitalregion | 86.8A.31 ↔ Weichteildeckung und Hautersatz mittels Applikation von Zellsuspension (Sprühtherapie) von autologen kultivierten Keratinozyten und Fibroblasten, kleinflächig, am Kopf |
| 86.83.1E ↔ Gewebereduktionsplastik am Gesäss | 86.8A.36 ↔ Weichteildeckung und Hautersatz mittels Applikation von Zellsuspension (Sprühtherapie) von autologen kultivierten Keratinozyten und Fibroblasten, kleinflächig, an der Hand |
| 86.83.1F ↔ Gewebereduktionsplastik an Oberschenkel | 86.8A.3D ↔ Weichteildeckung und Hautersatz mittels Applikation von Zellsuspension (Sprühtherapie) von autologen kultivierten Keratinozyten und Fibroblasten, kleinflächig, am Fuss |
| 86.83.1G ↔ Gewebereduktionsplastik an Unterschenkel und Fuss | 86.8A.3E ↔ Weichteildeckung und Hautersatz mittels Applikation von Zellsuspension (Sprühtherapie) von autologen kultivierten Keratinozyten und Fibroblasten, kleinflächig, an anderer Lokalisation |
| 86.85.30 ↔ Trennung einer kompletten Syndaktylie mit Verschiebeplastik, Kuppenplastik oder Seitenbandrekonstruktion, der Hand | 86.8A.41 ↔ Weichteildeckung und Hautersatz mittels Applikation von Zellsuspension (Sprühtherapie) von autologen kultivierten Keratinozyten und Fibroblasten, grossflächig, am Kopf |
| 86.85.40 ↔ Trennung einer kompletten Syndaktylie mit Verschiebeplastik, Kuppenplastik oder Seitenbandrekonstruktion, des Fusses | 86.8A.46 ↔ Weichteildeckung und Hautersatz mittels Applikation von Zellsuspension (Sprühtherapie) von autologen kultivierten Keratinozyten und Fibroblasten, grossflächig, an der Hand |
| 86.85.50 ↔ Resektion gedoppelter Anteile bei Syndaktylie oder Polydaktylie mit Gelenkrekonstruktion, der Hand | 86.8A.4D ↔ Weichteildeckung und Hautersatz mittels Applikation von Zellsuspension (Sprühtherapie) von autologen kultivierten Keratinozyten und Fibroblasten, grossflächig, am Fuss |
| 86.85.60 ↔ Resektion gedoppelter Anteile bei Syndaktylie oder Polydaktylie mit Gelenkrekonstruktion, des Fusses | 86.8A.4E ↔ Weichteildeckung und Hautersatz mittels Applikation von Zellsuspension (Sprühtherapie) von autologen kultivierten Keratinozyten und Fibroblasten, grossflächig, an anderer Lokalisation |
| 86.85.70 ↔ Korrektur einer Polysyndaktylie durch Fusion gedoppelter Anteile, der Hand | 86.91 ↔ Exzision von Haut zur Transplantation |
| 86.85.80 ↔ Korrektur einer Polysyndaktylie durch Fusion gedoppelter Anteile, des Fusses | 86.93.09 ↔ Einsetzen eines Gewebeexpanders, sonstige |
| 86.88.D1 ↔ Temporäre Weichteildeckung durch alloplastisches Material, grossflächig, am Kopf | 86.93.21 ↔ Einsetzen eines Gewebeexpanders am Kopf |
| 86.88.D6 ↔ Temporäre Weichteildeckung durch alloplastisches Material, grossflächig, an der Hand | 86.93.26 ↔ Einsetzen eines Gewebeexpanders an der Hand |
| 86.88.DD ↔ Temporäre Weichteildeckung durch alloplastisches Material, grossflächig, am Fuss | 86.93.2D ↔ Einsetzen eines Gewebeexpanders am Fuss |
| 86.88.DE ↔ Temporäre Weichteildeckung durch alloplastisches Material, grossflächig, an anderer Lokalisation | 86.93.2E ↔ Einsetzen eines Gewebeexpanders an anderer Lokalisation |
| 86.88.F1 ↔ Temporäre Weichteildeckung mittels allogener Haut, grossflächig, am Kopf | 86.A2.21 ↔ Temporäre Weichteildeckung durch hydrolytisch resorbierbare Membran, grossflächig, am Kopf |
| 86.88.F6 ↔ Temporäre Weichteildeckung mittels allogener Haut, grossflächig, an der Hand | 86.A2.26 ↔ Temporäre Weichteildeckung durch hydrolytisch resorbierbare Membran, grossflächig, an der Hand |
| 86.88.FD ↔ Temporäre Weichteildeckung mittels allogener Haut, grossflächig, am Fuss | 86.A2.2D ↔ Temporäre Weichteildeckung durch hydrolytisch resorbierbare Membran, grossflächig, am Fuss |
| 86.88.FE ↔ Temporäre Weichteildeckung mittels allogener Haut, grossflächig, an anderer Lokalisation | 86.A2.2E ↔ Temporäre Weichteildeckung durch hydrolytisch resorbierbare Membran, grossflächig, an anderer Lokalisation |
| 86.88.H1 ↔ Temporäre Weichteildeckung mittels xenogener Haut, grossflächig, am Kopf | 92.20 ↔ Infusion von flüssigem Radioisotop |
| 86.88.H6 ↔ Temporäre Weichteildeckung mittels xenogener Haut, grossflächig, an der Hand | 92.21.00 ↔ Oberflächenstrahlentherapie, n.n.bez. |
| 86.88.HD ↔ Temporäre Weichteildeckung mittels xenogener Haut, grossflächig, am Fuss | 92.21.01 ↔ Oberflächenstrahlentherapie, bis zu 2 Bestrahlungsfelder |
| 86.88.HE ↔ Temporäre Weichteildeckung mittels xenogener Haut, grossflächig, an anderer Lokalisation | 92.21.02 ↔ Oberflächenstrahlentherapie, mehr als 2 Bestrahlungsfelder |
| 86.8A.11 ↔ Weichteildeckung und Hautersatz mittels kultivierten Keratinozyten mit Applikation als Blatt, kleinflächig, am Kopf | 92.22.00 ↔ Orthovoltstrahlentherapie, n.n.bez. |
| 86.8A.16 ↔ Weichteildeckung und Hautersatz mittels kultivierten Keratinozyten mit Applikation als Blatt, kleinflächig, an der Hand | 92.22.01 ↔ Orthovoltstrahlentherapie, bis zu 2 Bestrahlungsfelder |
| 86.8A.1D ↔ Weichteildeckung und Hautersatz mittels kultivierten Keratinozyten mit Applikation als Blatt, kleinflächig, am Fuss | 92.22.02 ↔ Orthovoltstrahlentherapie, mehr als 2 Bestrahlungsfelder |
| 86.8A.1E ↔ Weichteildeckung und Hautersatz mittels kultivierten Keratinozyten mit Applikation als Blatt, kleinflächig, an anderer Lokalisation | 92.22.11 ↔ Intraoperative Röntgenstrahlentherapie, bis 300 kV |
| 86.8A.21 ↔ Weichteildeckung und Hautersatz mittels kultivierten Keratinozyten mit Applikation als Blatt, grossflächig, am Kopf | 92.22.12 ↔ Intraoperative Röntgenstrahlentherapie, 300 kV - < 1 MV |
| 86.8A.26 ↔ Weichteildeckung und Hautersatz mittels kultivierten Keratinozyten mit Applikation als Blatt, grossflächig, an der Hand | 92.22.19 ↔ Intraoperative Röntgenstrahlentherapie, sonstige |
| 86.8A.2D ↔ Weichteildeckung und Hautersatz mittels kultivierten Keratinozyten mit Applikation als Blatt, grossflächig, am Fuss | 92.23.00 ↔ Hochvoltstrahlentherapie, n.n.bez. |
| 86.8A.2E ↔ Weichteildeckung und Hautersatz mittels kultivierten Keratinozyten mit Applikation als Blatt, grossflächig, an anderer Lokalisation | 92.23.01 ↔ Telekobaltgerät bis zu 2 Bestrahlungsfelder |
| | 92.23.02 ↔ Telekobaltgerät 3 bis 4 Bestrahlungsfelder |
| | 92.23.03 ↔ Telekobaltgerät mehr als 4 Bestrahlungsfelder oder 3D-geplante Bestrahlung |
| | 92.23.08 ↔ Hochvoltstrahlentherapie, andere Isotope |
| | 92.23.09 ↔ Telekobaltgerät, sonstige |

| | | | |
|------------|---|------------|---|
| 92.24.00 ↔ | Teleradiotherapie mit Photonen, Linearbeschleuniger, n.n.bez. | 92.25.23 ↔ | Teleradiotherapie mit Elektronen, Linearbeschleuniger, ohne bildgestützte Einstellung, 3D-geplante Bestrahlung |
| 92.24.01 ↔ | Teleradiotherapie mit Photonen, Linearbeschleuniger, Grossfeldbestrahlung | 92.25.24 ↔ | Teleradiotherapie mit Elektronen, Linearbeschleuniger, ohne bildgestützte Einstellung, intensitätsmodulierte Radiotherapie |
| 92.24.02 ↔ | Teleradiotherapie mit Photonen, Linearbeschleuniger, Halbkörperbestrahlung | 92.26.00 ↔ | Teleradiotherapie mit anderen Partikelstrahlen, n.n.bez. |
| 92.24.03 ↔ | Teleradiotherapie mit Photonen, Linearbeschleuniger, Ganzkörperbestrahlung | 92.26.99 ↔ | Teleradiotherapie mit anderen Partikelstrahlen, sonstige |
| 92.24.04 ↔ | Teleradiotherapie mit Photonen, Linearbeschleuniger, Intraoperative Strahlentherapie | 92.27.00 ↔ | Implantation oder Einsetzen radioaktiver Elemente (Brachytherapie mit umschlossenen Radionukliden), Körperoberfläche, sonstiger oder n.n.bez. Applikationsort |
| 92.24.09 ↔ | Teleradiotherapie mit Photonen, Linearbeschleuniger, sonstige | 92.27.10 ↔ | Implantation oder Einsetzen radioaktiver Elemente (Brachytherapie mit umschlossenen Radionukliden), weibliche Geschlechtsorgane, n.n.bez. |
| 92.24.11 ↔ | Teleradiotherapie mit Photonen, Linearbeschleuniger, mit bildgestützter Einstellung [IGRT], bis zu 2 Bestrahlungsfelder | 92.27.11 ↔ | Implantation oder Einsetzen radioaktiver Elemente (Brachytherapie mit umschlossenen Radionukliden), intrauterin |
| 92.24.12 ↔ | Teleradiotherapie mit Photonen, Linearbeschleuniger, mit bildgestützter Einstellung [IGRT], mehr als 2 Bestrahlungsfelder | 92.27.12 ↔ | Implantation oder Einsetzen radioaktiver Elemente (Brachytherapie mit umschlossenen Radionukliden), intravaginal |
| 92.24.13 ↔ | Teleradiotherapie mit Photonen, Linearbeschleuniger, mit bildgestützter Einstellung [IGRT], 3D-geplante Bestrahlung | 92.27.13 ↔ | Implantation oder Einsetzen radioaktiver Elemente (Brachytherapie mit umschlossenen Radionukliden), intrauterin sowie intravaginal kombiniert |
| 92.24.14 ↔ | Teleradiotherapie mit Photonen, Linearbeschleuniger, mit bildgestützter Einstellung [IGRT], intensitätsmodulierte Radiotherapie | 92.27.21 ↔ | Implantation oder Einsetzen radioaktiver Elemente (Brachytherapie mit umschlossenen Radionukliden), Körperoberfläche |
| 92.24.21 ↔ | Teleradiotherapie mit Photonen, Linearbeschleuniger, ohne bildgestützte Einstellung, bis zu 2 Bestrahlungsfelder: | 92.27.22 ↔ | Implantation oder Einsetzen radioaktiver Elemente (Brachytherapie mit umschlossenen Radionukliden), intrakavitär |
| 92.24.22 ↔ | Teleradiotherapie mit Photonen, Linearbeschleuniger, ohne bildgestützte Einstellung, mehr als 2 Bestrahlungsfelder | 92.27.23 ↔ | Implantation oder Einsetzen radioaktiver Elemente (Brachytherapie mit umschlossenen Radionukliden), intraluminal |
| 92.24.23 ↔ | Teleradiotherapie mit Photonen, Linearbeschleuniger, ohne bildgestützte Einstellung, 3D-geplante Bestrahlung | 92.27.30 ↔ | Implantation oder Einsetzen radioaktiver Elemente (Brachytherapie mit umschlossenen Radionukliden), Gefäss n.n.bez. |
| 92.24.24 ↔ | Teleradiotherapie mit Photonen, Linearbeschleuniger, ohne bildgestützte Einstellung, intensitätsmodulierte Radiotherapie | 92.27.31 ↔ | Implantation oder Einsetzen radioaktiver Elemente (Brachytherapie mit umschlossenen Radionukliden), Koronargefäss |
| 92.24.30 ↔ | Teleradiotherapie mit Photonen, hochkomplexe Radiotherapie mit spezialisierter Ausstattung | 92.27.39 ↔ | Implantation oder Einsetzen radioaktiver Elemente (Brachytherapie mit umschlossenen Radionukliden), sonstiges Gefäss |
| 92.25.00 ↔ | Teleradiotherapie mit Elektronen, Linearbeschleuniger, n.n.bez. | 92.27.40 ↔ | Implantation oder Einsetzen radioaktiver Elemente (Brachytherapie mit umschlossenen Radionukliden), intraoperativ |
| 92.25.01 ↔ | Teleradiotherapie mit Elektronen, Linearbeschleuniger, Grossfeldbestrahlung | 92.27.70 ↔ | Radioaktive Moulagen, n.n.bez. |
| 92.25.02 ↔ | Teleradiotherapie mit Elektronen, Linearbeschleuniger, Halbkörperbestrahlung | 92.27.71 ↔ | Radioaktive Moulagen, Konstruktion und Applikation von oberflächlichen radioaktiven Moulagen |
| 92.25.03 ↔ | Teleradiotherapie mit Elektronen, Linearbeschleuniger, Ganzkörperbestrahlung | 92.27.72 ↔ | Radioaktive Moulagen, Konstruktion und Applikation von nicht auf der Körperoberfläche verwendeten Applikatoren |
| 92.25.04 ↔ | Teleradiotherapie mit Elektronen, Linearbeschleuniger, Intraoperative Strahlentherapie | 92.27.73 ↔ | Radioaktive Moulagen, Konstruktion und Applikation von Augenapplikatoren |
| 92.25.09 ↔ | Teleradiotherapie mit Elektronen, Linearbeschleuniger, sonstige | 92.27.79 ↔ | Radioaktive Moulagen, sonstige |
| 92.25.11 ↔ | Teleradiotherapie mit Elektronen, Linearbeschleuniger, mit bildgestützter Einstellung | 92.28.00 ↔ | Injektion, Instillation oder orale Gabe von Radioisotopen, n.n.bez. |
| 92.25.12 ↔ | Teleradiotherapie mit Elektronen, Linearbeschleuniger, mit bildgestützter Einstellung, bis zu 2 Bestrahlungsfelder | 92.28.09 ↔ | Injektion, Instillation oder orale Gabe von Radioisotopen, sonstige |
| 92.25.13 ↔ | Teleradiotherapie mit Elektronen, Linearbeschleuniger, mit bildgestützter Einstellung, mehr als 2 Bestrahlungsfelder | 92.28.11 ↔ | Therapie mit offenen Radionukliden bei Knochenmetastasen |
| 92.25.14 ↔ | Teleradiotherapie mit Elektronen, Linearbeschleuniger, mit bildgestützter Einstellung, 3D-geplante Bestrahlung | 92.28.14 ↔ | Instillation von offenen Radionukliden in Gelenke |
| 92.25.15 ↔ | Teleradiotherapie mit Elektronen, Linearbeschleuniger, mit bildgestützter Einstellung, intensitätsmodulierte Radiotherapie | 92.28.24 ↔ | Selektive intravaskuläre Radiochemoembolisation mit I-131-Lipiodol |
| 92.25.21 ↔ | Teleradiotherapie mit Elektronen, Linearbeschleuniger, ohne bildgestützte Einstellung, bis zu 2 Bestrahlungsfelder | 92.28.25 ↔ | Selektive intravaskuläre Radionuklidtherapie [SIRT] durch Embolisation von Yttrium-90-markierten Mikrosphären |
| 92.25.22 ↔ | Teleradiotherapie mit Elektronen, Linearbeschleuniger, ohne bildgestützte Einstellung, mehr als 2 Bestrahlungsfelder | 92.28.26 ↔ | Selektive intravaskuläre Radionuklidtherapie [SIRT] durch Embolisation von Holmium-166 markierten Mikrosphären |

- 92.28.33 ↔ Endovaskuläre Brachytherapie mit Rhenium-188
- 92.28.41 ↔ Radiojodtherapie bis 1,2 GBq I-131, ohne Gabe von rekombinantem Thyreotropin [rh-TSH]
- 92.28.42 ↔ Radiojodtherapie bis 1,2 GBq I-131, mit Gabe von rekombinantem Thyreotropin [rh-TSH]
- 92.28.43 ↔ Radiojodtherapie über 1,2 bis unter 5 GBq I-131, ohne Gabe von rekombinantem Thyreotropin [rh-TSH]
- 92.28.44 ↔ Radiojodtherapie über 1,2 bis unter 5 GBq I-131, mit Gabe von rekombinantem Thyreotropin [rh-TSH]
- 92.28.45 ↔ Radiojodtherapie mit 5 und mehr GBq I-131, ohne Gabe von rekombinantem Thyreotropin [rh-TSH]
- 92.28.46 ↔ Radiojodtherapie mit 5 und mehr GBq I-131, mit Gabe von rekombinantem Thyreotropin [rh-TSH]
- 92.28.51 ↔ Radioimmuntherapie mit 90Y-Ibritumomab-Tiuxetan, parenteral
- 92.28.52 ↔ Radioimmuntherapie mit Jod 131 [I-131] Tositumomab, parenteral
- 92.28.53 ↔ Radioimmuntherapie mit sonstigen Antikörpern, parenteral
- 92.28.64 ↔ Radiorezeptortherapie mit dem DOTA-konjugierten Somatostatin-Analagon TOC [Octreotide]
- 92.28.65 ↔ Radiorezeptortherapie mit dem DOTA-konjugierten Somatostatin-Analagon TATE [Octreotate]
- 92.28.66 ↔ Radiorezeptortherapie mit Somatostatin-Antagonisten
- 92.28.69 ↔ Radiotherapie mit kleinen Molekülen, sonstige
- 92.28.6A ↔ Radiorezeptortherapie mit ¹⁷⁷Lu-PSMA-617
- 92.28.6B ↔ Radiorezeptortherapie mit ¹⁷⁷Lu-PSMA I&T [¹⁷⁷Lu-ITG-PSMA-1]
- 92.28.6C ↔ Radiorezeptortherapie mit sonstigen PSMA-Liganden
- 92.28.71 ↔ Gabe von Jod-131-MIBG [Metajodbenzylguanidin] parenteral
- 92.29.00 ↔ Brachytherapie mit umschlossenen Radionukliden, n.n.bez.
- 92.29.09 ↔ Brachytherapie mit umschlossenen Radionukliden, sonstige
- 92.29.11 ↔ Interstitielle Brachytherapie mit Implantation von entfernbaren Strahlern in einer Ebene, niedrige Dosisleistung
- 92.29.12 ↔ Interstitielle Brachytherapie mit Implantation von entfernbaren Strahlern in einer Ebene, gepulste Dosisleistung [Pulsed dose rate]
- 92.29.13 ↔ Interstitielle Brachytherapie mit Implantation von entfernbaren Strahlern in einer Ebene, hohe Dosisleistung
- 92.29.19 ↔ Interstitielle Brachytherapie mit Implantation von entfernbaren Strahlern in einer Ebene, sonstige
- 92.29.21 ↔ Interstitielle Brachytherapie mit Volumenimplantation von entfernbaren Strahlern in mehreren Ebenen, niedrige Dosisleistung
- 92.29.22 ↔ Interstitielle Brachytherapie mit Volumenimplantation von entfernbaren Strahlern in mehreren Ebenen, gepulste Dosisleistung [Pulsed dose rate]
- 92.29.23 ↔ Interstitielle Brachytherapie mit Volumenimplantation von entfernbaren Strahlern in mehreren Ebenen, hohe Dosisleistung
- 92.29.24 ↔ Brachytherapie mit Implantation von entfernbaren Strahlern in mehreren Ebenen, hohe Dosisleistung, intraoperativ
- 92.29.29 ↔ Interstitielle Brachytherapie mit Volumenimplantation von entfernbaren Strahlern in mehreren Ebenen, sonstige
- 92.29.31 ↔ Interstitielle Brachytherapie mit Implantation von permanenten Strahlern, bis 10 Quellen
- 92.29.32 ↔ Interstitielle Brachytherapie mit Implantation von permanenten Strahlern, von 11 bis 15 Quellen
- 92.29.33 ↔ Interstitielle Brachytherapie mit Implantation von permanenten Strahlern, von 16 bis 20 Quellen
- 92.29.34 ↔ Interstitielle Brachytherapie mit Implantation von permanenten Strahlern, von 21 bis 25 Quellen
- 92.29.35 ↔ Interstitielle Brachytherapie mit Implantation von permanenten Strahlern, von 26 bis 30 Quellen
- 92.29.36 ↔ Interstitielle Brachytherapie mit Implantation von permanenten Strahlern, von 31 bis 35 Quellen
- 92.29.37 ↔ Interstitielle Brachytherapie mit Implantation von permanenten Strahlern, von 36 bis 40 Quellen
- 92.29.38 ↔ Interstitielle Brachytherapie mit Implantation von permanenten Strahlern, von 41 bis 45 Quellen
- 92.29.39 ↔ Interstitielle Brachytherapie mit Implantation von permanenten Strahlern, von 46 bis 50 Quellen
- 92.29.3A ↔ Interstitielle Brachytherapie mit Implantation von permanenten Strahlern, von 51 bis 55 Quellen
- 92.29.3B ↔ Interstitielle Brachytherapie mit Implantation von permanenten Strahlern, von 56 bis 60 Quellen
- 92.29.3C ↔ Interstitielle Brachytherapie mit Implantation von permanenten Strahlern, von 61 bis 65 Quellen
- 92.29.3D ↔ Interstitielle Brachytherapie mit Implantation von permanenten Strahlern, von 66 bis 70 Quellen
- 92.29.3E ↔ Interstitielle Brachytherapie mit Implantation von permanenten Strahlern, von 71 und mehr Quellen
- 92.29.40 ↔ Brachytherapie mit Oberflächenapplikatoren, n.n.bez.
- 92.29.49 ↔ Brachytherapie mit Oberflächenapplikatoren, sonstige
- 92.29.51 ↔ Entfernung von umschlossenen Radionukliden oder inaktiven Applikatoren unter Anästhesie
- 92.30.00 ↔ Stereotaktische Bestrahlung, einzeitig, n.n.bez.
- 92.30.01 ↔ Stereotaktische Bestrahlung, einzeitig, zerebral, n.n.bez.
- 92.30.02 ↔ Stereotaktische Bestrahlung, einzeitig, extrazerebral, n.n.bez.
- 92.30.20 ↔ Stereotaktische Bestrahlung, einzeitig, zerebral, intensitätsmodulierte Radiotherapie
- 92.30.21 ↔ Stereotaktische Bestrahlung, einzeitig, zerebral, intensitätsmodulierte Bogenbestrahlung [IMAT]
- 92.30.22 ↔ Stereotaktische Bestrahlung, einzeitig, zerebral, bildgestützte Einstellung
- 92.30.30 ↔ Stereotaktische Bestrahlung, einzeitig, extrazerebral, intensitätsmodulierte Radiotherapie
- 92.30.31 ↔ Stereotaktische Bestrahlung, einzeitig, extrazerebral, intensitätsmodulierte Bogenbestrahlung [IMAT]
- 92.30.32 ↔ Stereotaktische Bestrahlung, einzeitig, extrazerebral, bildgestützte Einstellung
- 92.30.99 ↔ Stereotaktische Bestrahlung, einzeitig, sonstige
- 92.31.00 ↔ Radiochirurgie mit Photonen n.n.bez., zerebral
- 92.31.10 ↔ Radiochirurgie mit Photonen n.n.bez., extrazerebral
- 92.32.00 ↔ Mehrquellige Photon-Radiochirurgie, n.n.bez.
- 92.32.01 ↔ Mehrquellige Photon-Radiochirurgie, Gamma-knife
- 92.33.00 ↔ Teilchen-Radiochirurgie, n.n.bez.
- 92.33.01 ↔ Andere Hochvoltstrahlentherapie, stereotaktische Bestrahlung, einzeitig, zerebral
- 92.33.11 ↔ Andere Hochvoltstrahlentherapie, stereotaktische Bestrahlung, einzeitig, extrazerebral
- 92.39.00 ↔ Sonstige stereotaktische Radiochirurgie, n.n.bez.
- 92.39.01 ↔ Andere Hochvoltstrahlentherapie, stereotaktische Bestrahlung, fraktioniert, zerebral, n.n.bez.
- 92.39.11 ↔ Andere Hochvoltstrahlentherapie, stereotaktische Bestrahlung, fraktioniert, extrazerebral, n.n.bez.
- 92.39.20 ↔ Andere Hochvoltstrahlentherapie, stereotaktische Bestrahlung, fraktioniert, zerebral, intensitätsmodulierte Radiotherapie
- 92.39.21 ↔ Andere Hochvoltstrahlentherapie, stereotaktische Bestrahlung, fraktioniert, zerebral, intensitätsmodulierte Bogenbestrahlung [IMAT]
- 92.39.22 ↔ Andere Hochvoltstrahlentherapie, stereotaktische Bestrahlung, fraktioniert, zerebral, bildgestützte Einstellung
- 92.39.29 ↔ Andere Hochvoltstrahlentherapie, stereotaktische Bestrahlung, fraktioniert, zerebral, sonstige

| | | | |
|------------|--|------------|--|
| 92.39.30 ↔ | Andere Hochvoltstrahlentherapie, stereotaktische Bestrahlung, fraktioniert, extrazerebral, intensitätsmodulierte Radiotherapie | 92.39.32 ↔ | Andere Hochvoltstrahlentherapie, stereotaktische Bestrahlung, fraktioniert, extrazerebral, bildgestützte Einstellung |
| 92.39.31 ↔ | Andere Hochvoltstrahlentherapie, stereotaktische Bestrahlung, fraktioniert, extrazerebral, intensitätsmodulierte Bogenbestrahlung [IMAT] | 92.39.39 ↔ | Andere Hochvoltstrahlentherapie, stereotaktische Bestrahlung, fraktioniert, extrazerebral, sonstige |
| | | 92.41 ↔ | Intraoperative Strahlentherapie mit Elektronen |

ADRG G17**Andere Rektumresektion ohne bestimmten Eingriff**

Prozedur in Tabelle G17-2

DRG G17A**Andere Rektumresektion ohne bestimmten Eingriff mit schweren CC**

PCCL > 2

DRG G17B**Andere Rektumresektion ohne bestimmten Eingriff bei bösartigen Neubildung an den Verdauungsorganen**

Diagnose in Tabelle G17-1

DRG G17C**Andere Rektumresektion ohne bestimmten Eingriff****Diagnose G17-1**

| | | | |
|-------|--|-------|--|
| C15.0 | Bösartige Neubildung: Zervikaler Ösophagus | C21.0 | Bösartige Neubildung: Anus, nicht näher bezeichnet |
| C15.1 | Bösartige Neubildung: Thorakaler Ösophagus | C21.1 | Bösartige Neubildung: Analkanal |
| C15.2 | Bösartige Neubildung: Abdominaler Ösophagus | C21.2 | Bösartige Neubildung: Kloakenregion |
| C15.3 | Bösartige Neubildung: Ösophagus, oberes Drittel | C21.8 | Bösartige Neubildung: Rektum, Anus und Analkanal, mehrere Teilbereiche überlappend |
| C15.4 | Bösartige Neubildung: Ösophagus, mittleres Drittel | C26.0 | Bösartige Neubildung: Intestinaltrakt, Teil nicht näher bezeichnet |
| C15.5 | Bösartige Neubildung: Ösophagus, unteres Drittel | C26.8 | Bösartige Neubildung: Verdauungssystem, mehrere Teilbereiche überlappend |
| C15.8 | Bösartige Neubildung: Ösophagus, mehrere Teilbereiche überlappend | C26.9 | Bösartige Neubildung: Ungenau bezeichnete Lokalisationen des Verdauungssystems |
| C15.9 | Bösartige Neubildung: Ösophagus, nicht näher bezeichnet | C45.1 | Mesotheliom des Peritoneums |
| C16.0 | Bösartige Neubildung: Kardial | C47.4 | Bösartige Neubildung: Periphere Nerven des Abdomens |
| C16.1 | Bösartige Neubildung: Fundus ventriculi | C48.0 | Bösartige Neubildung: Retroperitoneum |
| C16.2 | Bösartige Neubildung: Corpus ventriculi | C48.1 | Bösartige Neubildung: Näher bezeichnete Teile des Peritoneums |
| C16.3 | Bösartige Neubildung: Antrum pyloricum | C48.2 | Bösartige Neubildung: Peritoneum, nicht näher bezeichnet |
| C16.4 | Bösartige Neubildung: Pylorus | C48.8 | Bösartige Neubildung: Retroperitoneum und Peritoneum, mehrere Teilbereiche überlappend |
| C16.5 | Bösartige Neubildung: Kleine Krümmung des Magens, nicht näher bezeichnet | C49.4 | Bösartige Neubildung: Bindegewebe und andere Weichteilgewebe des Abdomens |
| C16.6 | Bösartige Neubildung: Große Krümmung des Magens, nicht näher bezeichnet | C76.2 | Bösartige Neubildung ungenau bezeichneter Lokalisationen: Abdomen |
| C16.8 | Bösartige Neubildung: Magen, mehrere Teilbereiche überlappend | C78.4 | Sekundäre bösartige Neubildung des Dünndarmes |
| C16.9 | Bösartige Neubildung: Magen, nicht näher bezeichnet | C78.5 | Sekundäre bösartige Neubildung des Dickdarmes und des Rektums |
| C17.0 | Bösartige Neubildung: Duodenum | C78.6 | Sekundäre bösartige Neubildung des Retroperitoneums und des Peritoneums |
| C17.1 | Bösartige Neubildung: Jejunum | C78.8 | Sekundäre bösartige Neubildung sonstiger und nicht näher bezeichneter Verdauungsorgane |
| C17.2 | Bösartige Neubildung: Ileum | D00.1 | Carcinoma in situ: Ösophagus |
| C17.3 | Bösartige Neubildung: Meckel-Divertikel | D00.2 | Carcinoma in situ: Magen |
| C17.8 | Bösartige Neubildung: Dünndarm, mehrere Teilbereiche überlappend | D01.0 | Carcinoma in situ: Kolon |
| C17.9 | Bösartige Neubildung: Dünndarm, nicht näher bezeichnet | D01.1 | Carcinoma in situ: Rektosigmoid, Übergang |
| C18.0 | Bösartige Neubildung: Zäkum | D01.2 | Carcinoma in situ: Rektum |
| C18.1 | Bösartige Neubildung: Appendix vermiformis | D01.3 | Carcinoma in situ: Analkanal und Anus |
| C18.2 | Bösartige Neubildung: Colon ascendens | D01.4 | Carcinoma in situ: Sonstige und nicht näher bezeichnete Teile des Darmes |
| C18.3 | Bösartige Neubildung: Flexura coli dextra [hepatica] | D01.7 | Carcinoma in situ: Sonstige näher bezeichnete Verdauungsorgane |
| C18.4 | Bösartige Neubildung: Colon transversum | D01.9 | Carcinoma in situ: Verdauungsorgan, nicht näher bezeichnet |
| C18.5 | Bösartige Neubildung: Flexura coli sinistra [lienalis] | | |
| C18.6 | Bösartige Neubildung: Colon descendens | | |
| C18.7 | Bösartige Neubildung: Colon sigmoideum | | |
| C18.8 | Bösartige Neubildung: Kolon, mehrere Teilbereiche überlappend | | |
| C18.9 | Bösartige Neubildung: Kolon, nicht näher bezeichnet | | |
| C19 | Bösartige Neubildung am Rektosigmoid, Übergang | | |
| C20 | Bösartige Neubildung des Rektums | | |

| | | | |
|-------|--|--------|---|
| D37.1 | Neubildung unsicheren oder unbekanntem Verhalten: Magen | D37.78 | Neubildung unsicheren oder unbekanntem Verhalten: Sonstige Verdauungsorgane |
| D37.2 | Neubildung unsicheren oder unbekanntem Verhalten: Dünndarm | D37.9 | Neubildung unsicheren oder unbekanntem Verhalten: Verdauungsorgan, nicht näher bezeichnet |
| D37.3 | Neubildung unsicheren oder unbekanntem Verhalten: Appendix vermiformis | D48.3 | Neubildung unsicheren oder unbekanntem Verhalten: Retroperitoneum |
| D37.4 | Neubildung unsicheren oder unbekanntem Verhalten: Kolon | D48.4 | Neubildung unsicheren oder unbekanntem Verhalten: Peritoneum |
| D37.5 | Neubildung unsicheren oder unbekanntem Verhalten: Rektum | | |

Prozedur G17-2

| | | | |
|------------|---|------------|--|
| 48.41 ↔ | Submuköse Rektumresektion nach Soave | 48.66.15 ↔ | Manschettenresektion und tubuläre Resektion des Rektums, peranal |
| 48.49 ↔ | Rektumresektion mit Durchzugsverfahren, sonstige | 48.66.21 ↔ | Anteriore Rektumresektion, mit Anastomose, offen chirurgisch |
| 48.50 ↔ | Rektumresektion ohne Sphinktererhaltung, n.n.bez. | 48.66.23 ↔ | Anteriore Rektumresektion, mit Anastomose, laparoskopisch |
| 48.59 ↔ | Rektumresektion ohne Sphinktererhaltung, sonstige | 48.66.25 ↔ | Anteriore Rektumresektion, peranal |
| 48.65 ↔ | Rektumresektion nach Duhamel | 48.66.31 ↔ | Tiefe anteriore Rektumresektion, mit Anastomose, offen chirurgisch |
| 48.66.00 ↔ | Rektumresektion mit Sphinktererhaltung, n.n.bez. | 48.66.33 ↔ | Tiefe anteriore Rektumresektion, mit Anastomose, laparoskopisch |
| 48.66.09 ↔ | Rektumresektion mit Sphinktererhaltung, sonstige | 48.66.35 ↔ | Tiefe anteriore Rektumresektion, mit Anastomose, peranal |
| 48.66.11 ↔ | Manschettenresektion und tubuläre Resektion des Rektums, mit Anastomose, offen chirurgisch | 48.69 ↔ | Sonstige Rektumresektion, sonstige |
| 48.66.12 ↔ | Manschettenresektion und tubuläre Resektion des Rektums, mit Enterostoma und Blindverschluss, offen chirurgisch | | |
| 48.66.13 ↔ | Manschettenresektion und tubuläre Resektion des Rektums, mit Anastomose, laparoskopisch | | |
| 48.66.14 ↔ | Manschettenresektion und tubuläre Resektion des Rektums, mit Enterostoma und Blindverschluss, laparoskopisch | | |

ADRG G18

Eingriffe an Dün- und Dickdarm oder anderer Eingriff an Magen, Ösophagus und Duodenum ohne Strahlentherapie, ausser bei bösartiger Neubildung, Alter < 3 Jahre, ohne Eingriff bei angeborener Fehlbildung oder Alter > 1 Jahr

Mindestens eine Prozedur in Tabelle G18-3 oder (Prozedur in Tabelle G18-4 und Alter < 3 Jahre)

DRG G18A

Eingriffe an Dün- und Dickdarm oder anderer Eingriff an Magen, Ösophagus u. Duodenum ohne Strahlentherapie, mit hochkomplexem Eingriff oder komplizierender Diagnose oder Prozedur oder schwere CC

Mindestens eine Prozedur in Tabelle G18-3 und Diagnose in Tabelle G18-1 oder Prozedur in Tabelle G18-5 oder mindestens eine Diagnose in Tabelle G18-2 oder Prozedur in Tabelle G18-6 oder PCCL > 2 oder Komplizierende Prozeduren

DRG G18B

Eingriffe an Dün- und Dickdarm oder anderer Eingriff an Magen, Ösophagus und Duodenum ohne Strahlentherapie

Diagnose G18-1

| | | | |
|-------|--|-------|---|
| Q39.0 | Ösophagusatresie ohne Fistel | Q40.8 | Sonstige näher bezeichnete angeborene Fehlbildungen des oberen Verdauungstraktes |
| Q39.1 | Ösophagusatresie mit Ösophagotrachealfistel | Q40.9 | Angeborene Fehlbildung des oberen Verdauungstraktes, nicht näher bezeichnet |
| Q39.2 | Angeborene Ösophagotrachealfistel ohne Atresie | Q41.0 | Angeborene(s) Fehlen, Atresie und Stenose des Duodenums |
| Q39.3 | Angeborene Ösophagusstenose und -striktur | Q41.1 | Angeborene(s) Fehlen, Atresie und Stenose des Jejunums |
| Q39.4 | Angeborene Ösophagusmembran | Q41.2 | Angeborene(s) Fehlen, Atresie und Stenose des Ileums |
| Q39.5 | Angeborene Dilatation des Ösophagus | Q41.8 | Angeborene(s) Fehlen, Atresie und Stenose sonstiger näher bezeichneter Teile des Dünndarmes |
| Q39.6 | Ösophagusdivertikel (angeboren) | Q41.9 | Angeborene(s) Fehlen, Atresie und Stenose des Dünndarmes, Teil nicht näher bezeichnet |
| Q39.8 | Sonstige angeborene Fehlbildungen des Ösophagus | Q42.0 | Angeborene(s) Fehlen, Atresie und Stenose des Rektums mit Fistel |
| Q39.9 | Angeborene Fehlbildung des Ösophagus, nicht näher bezeichnet | | |
| Q40.0 | Angeborene hypertrophische Pylorusstenose | | |
| Q40.1 | Angeborene Hiatushernie | | |
| Q40.2 | Sonstige näher bezeichnete angeborene Fehlbildungen des Magens | | |
| Q40.3 | Angeborene Fehlbildung des Magens, nicht näher bezeichnet | | |

| | | | |
|--------|---|--------|---|
| Q42.1 | Angeborene(s) Fehlen, Atresie und Stenose des Rektums ohne Fistel | Q43.49 | Duplikatur des Darmes, nicht näher bezeichnet |
| Q42.2 | Angeborene(s) Fehlen, Atresie und Stenose des Anus mit Fistel | Q43.5 | Ektopia ani |
| Q42.3 | Angeborene(s) Fehlen, Atresie und Stenose des Anus ohne Fistel | Q43.6 | Angeborene Fistel des Rektums und des Anus |
| Q42.8 | Angeborene(s) Fehlen, Atresie und Stenose sonstiger Teile des Dickdarmes | Q43.7 | Kloakenpersistenz |
| Q42.9 | Angeborene(s) Fehlen, Atresie und Stenose des Dickdarmes, Teil nicht näher bezeichnet | Q43.8 | Sonstige näher bezeichnete angeborene Fehlbildungen des Darmes |
| Q43.1 | Hirschsprung-Krankheit | Q43.9 | Angeborene Fehlbildung des Darmes, nicht näher bezeichnet |
| Q43.2 | Sonstige angeborene Funktionsstörungen des Kolons | Q45.8 | Sonstige näher bezeichnete angeborene Fehlbildungen des Verdauungssystems |
| Q43.3 | Angeborene Fehlbildungen, die die Darmfixation betreffen | Q45.9 | Angeborene Fehlbildung des Verdauungssystems, nicht näher bezeichnet |
| Q43.40 | Duplikatur des Dünndarmes | Q79.2 | Exomphalus |
| Q43.41 | Duplikatur des Kolons | Q79.3 | Gastroschisis |
| Q43.42 | Duplikatur des Rektums | Q79.4 | Bauchdeckenaplasie-Syndrom |
| | | Q79.5 | Sonstige angeborene Fehlbildungen der Bauchdecke |
| | | Q89.3 | Situs inversus |

Diagnose G18-2

| | | | |
|-------|--|-------|---|
| Q00.0 | Anenzephalie | Q24.3 | Infundibuläre Pulmonalstenose |
| Q00.1 | Kraniorhachischisis | Q24.4 | Angeborene subvalvuläre Aortenstenose |
| Q00.2 | Inienzephalie | Q25.2 | Atresie der Aorta |
| Q01.0 | Frontale Enzephalozele | Q25.3 | Stenose der Aorta (angeboren) |
| Q01.1 | Nasofrontale Enzephalozele | Q25.5 | Atresie der A. pulmonalis |
| Q01.2 | Okzipitale Enzephalozele | Q25.6 | Stenose der A. pulmonalis (angeboren) |
| Q01.8 | Enzephalozele sonstiger Lokalisationen | Q26.0 | Angeborene Stenose der V. cava |
| Q01.9 | Enzephalozele, nicht näher bezeichnet | Q26.2 | Totale Fehleinmündung der Lungenvenen |
| Q02 | Mikrozephalie | Q26.3 | Partielle Fehleinmündung der Lungenvenen |
| Q03.0 | Fehlbildungen des Aquaeductus cerebri | Q39.0 | Ösophagusatresie ohne Fistel |
| Q03.1 | Atresie der Apertura mediana [Foramen Magendii] oder der Aperturales laterales [Foramina Luschkae] | Q39.1 | Ösophagusatresie mit Ösophagotrachealfistel |
| | | Q39.2 | Angeborene Ösophagotrachealfistel ohne Atresie |
| | | Q39.3 | Angeborene Ösophagusstenose und -striktur |
| Q03.8 | Sonstiger angeborener Hydrozephalus | Q43.1 | Hirschsprung-Krankheit |
| Q03.9 | Angeborener Hydrozephalus, nicht näher bezeichnet | Q44.2 | Atresie der Gallengänge |
| Q04.0 | Angeborene Fehlbildungen des Corpus callosum | Q44.3 | Angeborene Stenose und Striktur der Gallengänge |
| Q04.1 | Arrhinenzephalie | Q60.1 | Nierenagenesie, beidseitig |
| Q04.2 | Holoprosenzephalie-Syndrom | Q60.4 | Nierenhypoplasie, beidseitig |
| Q04.3 | Sonstige Reduktionsdeformitäten des Gehirns | Q60.6 | Potter-Syndrom |
| Q04.4 | Septooptische Dysplasie | Q79.0 | Angeborene Zwerchfellhernie |
| Q04.5 | Megalenzephalie | Q79.2 | Exomphalus |
| Q05.0 | Zervikale Spina bifida mit Hydrozephalus | Q79.3 | Gastroschisis |
| Q05.1 | Thorakale Spina bifida mit Hydrozephalus | Q86.0 | Alkohol-Embryopathie (mit Dismorphien) |
| Q05.2 | Lumbale Spina bifida mit Hydrozephalus | Q87.0 | Angeborene Fehlbildungssyndrome mit vorwiegender Beteiligung des Gesichtes |
| Q05.3 | Sakrale Spina bifida mit Hydrozephalus | | |
| Q05.4 | Nicht näher bezeichnete Spina bifida mit Hydrozephalus | Q87.1 | Angeborene Fehlbildungssyndrome, die vorwiegend mit Kleinwuchs einhergehen |
| Q07.0 | Arnold-Chiari-Syndrom | Q87.2 | Angeborene Fehlbildungssyndrome mit vorwiegender Beteiligung der Extremitäten |
| Q20.0 | Truncus arteriosus communis | | |
| Q20.1 | Rechter Doppelausstromventrikel [Double outlet right ventricle] | Q87.3 | Angeborene Fehlbildungssyndrome mit vermehrtem Gewebewachstum im frühen Kindesalter |
| Q20.2 | Linker Doppelausstromventrikel [Double outlet left ventricle] | Q87.4 | Marfan-Syndrom |
| | | Q87.5 | Sonstige angeborene Fehlbildungssyndrome mit sonstigen Skelettveränderungen |
| Q20.3 | Diskordante ventrikuloarterielle Verbindung | | |
| Q20.4 | Doppeleinstromventrikel [Double inlet ventricle] | Q87.8 | Sonstige näher bezeichnete angeborene Fehlbildungssyndrome, anderenorts nicht klassifiziert |
| Q20.5 | Diskordante atrioventrikuläre Verbindung | | |
| Q20.6 | Vorhofisomerismus | Q89.4 | Siamesische Zwillinge |
| Q21.3 | Fallot-Tetralogie | Q90.0 | Trisomie 21, meiotische Non-disjunction |
| Q22.0 | Pulmonalklappenatresie | Q90.1 | Trisomie 21, Mosaik (mitotische Non-disjunction) |
| Q22.1 | Angeborene Pulmonalklappenstenose | Q90.2 | Trisomie 21, Translokation |
| Q22.2 | Angeborene Pulmonalklappeninsuffizienz | Q90.9 | Down-Syndrom, nicht näher bezeichnet |
| Q22.4 | Angeborene Trikuspidalklappenstenose | Q91.0 | Trisomie 18, meiotische Non-disjunction |
| Q22.5 | Ebstein-Anomalie | Q91.1 | Trisomie 18, Mosaik (mitotische Non-disjunction) |
| Q22.6 | Hypoplastisches Rechtsherzsyndrom | Q91.2 | Trisomie 18, Translokation |
| Q23.0 | Angeborene Aortenklappenstenose | Q91.3 | Edwards-Syndrom, nicht näher bezeichnet |
| Q23.1 | Angeborene Aortenklappeninsuffizienz | Q91.4 | Trisomie 13, meiotische Non-disjunction |
| Q23.2 | Angeborene Mitralklappenstenose | Q91.5 | Trisomie 13, Mosaik (mitotische Non-disjunction) |
| Q23.3 | Angeborene Mitralklappeninsuffizienz | Q91.6 | Trisomie 13, Translokation |
| Q23.4 | Hypoplastisches Linksherzsyndrom | | |

| | | | |
|-------|--|--------|---|
| Q91.7 | Patau-Syndrom, nicht näher bezeichnet | Z94.1 | Zustand nach Herztransplantation |
| Q92.0 | Vollständige Trisomie, meiotische Non-disjunction | Z94.2 | Zustand nach Lungentransplantation |
| Q92.1 | Vollständige Trisomie, Mosaik (mitotische Non-disjunction) | Z94.3 | Zustand nach Herz-Lungen-Transplantation |
| Q92.2 | Partielle Trisomie, Majorform | Z94.4 | Zustand nach Lebertransplantation |
| Q92.3 | Partielle Trisomie, Minorform | Z94.81 | Zustand nach hämatopoetischer Stammzelltransplantation mit gegenwärtiger Immunsuppression |
| Z94.0 | Zustand nach Nierentransplantation | | |

Prozedur G18-3

| | | | |
|------------|--|------------|--|
| 44.5X.00 ↔ | Revision einer Magenanastomose, n.n.bez. | 45.77.21 ↔ | Erweiterte Hemikolektomie links, offen chirurgisch |
| 44.5X.10 ↔ | Revision einer Magenanastomose nach Billroth I und II-Operation | 45.77.21 ↔ | Erweiterte Hemikolektomie links, offen chirurgisch |
| 44.5X.21 ↔ | Revision einer Magenanastomose nach Magenbypass oder mit intestinaler Interposition, offen chirurgisch | 45.77.22 ↔ | Erweiterte Hemikolektomie links, laparoskopisch |
| 44.5X.22 ↔ | Revision einer Magenanastomose nach Magenbypass oder mit intestinaler Interposition, laparoskopisch | 45.77.22 ↔ | Erweiterte Hemikolektomie links, laparoskopisch |
| 44.5X.33 ↔ | Pouchrevision nach Gastric Bypass ohne Neuanlage, offen chirurgisch | 45.78.11 ↔ | Segmentresektion, offen chirurgisch |
| 44.5X.34 ↔ | Pouchrevision nach Gastric Bypass ohne Neuanlage, laparoskopisch | 45.78.11 ↔ | Segmentresektion, offen chirurgisch |
| 44.5X.35 ↔ | Pouchrevision nach Gastric Bypass mit Neuanlage, offen chirurgisch | 45.78.12 ↔ | Segmentresektion, laparoskopisch |
| 44.5X.36 ↔ | Pouchrevision nach Gastric Bypass mit Neuanlage, laparoskopisch | 45.78.12 ↔ | Segmentresektion, laparoskopisch |
| 44.5X.41 ↔ | Revision nach biliopankreatischer Diversion [BPD], offen chirurgisch | 45.78.21 ↔ | Multiple Segmentresektion, offen chirurgisch |
| 44.5X.42 ↔ | Revision nach biliopankreatischer Diversion [BPD], laparoskopisch | 45.78.21 ↔ | Multiple Segmentresektion, offen chirurgisch |
| 44.5X.43 ↔ | Reversal nach biliopankreatischer Diversion (BPD), offen chirurgisch | 45.78.22 ↔ | Multiple Segmentresektion, laparoskopisch |
| 44.5X.44 ↔ | Reversal nach biliopankreatischer Diversion (BPD), laparoskopisch | 45.79 ↔ | Teilresektion am Dickdarm, sonstige |
| 44.5X.51 ↔ | Reversal nach Gastric Bypass, offen chirurgisch | 45.79 ↔ | Teilresektion am Dickdarm, sonstige |
| 44.5X.52 ↔ | Reversal nach Gastric Bypass, laparoskopisch | 45.80 ↔ | Kolektomie und Proktokolektomie, n.n.bez. |
| 44.5X.99 ↔ | Revision einer Magenanastomose, sonstige | 45.80 ↔ | Kolektomie und Proktokolektomie, n.n.bez. |
| 44.63.00 ↔ | Verschluss einer anderen Magenfistel, n.n.bez. | 45.81.11 ↔ | Kolektomie, offen chirurgisch |
| 44.63.11 ↔ | Verschluss einer anderen Magenfistel, offen chirurgisch | 45.81.11 ↔ | Kolektomie, offen chirurgisch |
| 44.63.12 ↔ | Verschluss einer anderen Magenfistel, laparoskopisch | 45.81.12 ↔ | Kolektomie, laparoskopisch |
| 44.63.99 ↔ | Verschluss einer anderen Magenfistel, sonstige | 45.81.12 ↔ | Kolektomie, laparoskopisch |
| 45.50 ↔ | Isolation eines Darmsegments, n.n.bez. | 45.89 ↔ | Kolektomie und Proktokolektomie, sonstige |
| 45.51 ↔ | Isolation eines Dünndarmsegments | 45.89 ↔ | Kolektomie und Proktokolektomie, sonstige |
| 45.52 ↔ | Isolation eines Dickdarmsegments | 45.90 ↔ | Intestinale Anastomose, n.n.bez. |
| 45.62 ↔ | Sonstige Teilresektion am Dünndarm | 45.91 ↔ | Dünndarm-Dünndarm-Anastomose |
| 45.63.00 ↔ | Totalexstirpation des Dünndarms, n.n.bez. | 45.92.11 ↔ | Dünndarm-Rektum-Anastomose mit Bildung eines Reservoirs [Pouch] |
| 45.63.99 ↔ | Totalexstirpation des Dünndarms, sonstige | 45.92.12 ↔ | Dünndarm-Rektum-Anastomose ohne Bildung eines Reservoirs [Pouch] |
| 45.70 ↔ | Teilresektion am Dickdarm, n.n.bez. | 45.93 ↔ | Dünndarm-Dünndarm-Anastomose |
| 45.70 ↔ | Teilresektion am Dickdarm, n.n.bez. | 45.94 ↔ | Dickdarm-Dickdarm-Anastomose |
| 45.72.11 ↔ | Ileozäkale Resektion, offen chirurgisch | 45.95.11 ↔ | Dünndarm-Anus-Anastomose mit Bildung eines Reservoirs |
| 45.72.12 ↔ | Ileozäkale Resektion, laparoskopisch | 45.95.12 ↔ | Dünndarm-Anus-Anastomose ohne Bildung eines Reservoirs |
| 45.73.11 ↔ | Hemikolektomie rechts, offen chirurgisch | 45.95.21 ↔ | Dickdarm-Anus-Anastomose |
| 45.73.12 ↔ | Hemikolektomie rechts, laparoskopisch | 45.96 ↔ | Dickdarm-Rektum-Anastomose |
| 45.75.11 ↔ | Hemikolektomie links, offen chirurgisch | 45.97.11 ↔ | Neuanlage einer Fusspunktanastomose am Dünndarm, offen chirurgisch |
| 45.75.12 ↔ | Hemikolektomie links, laparoskopisch | 45.97.12 ↔ | Neuanlage einer Fusspunktanastomose am Dünndarm, laparoskopisch |
| 45.75.21 ↔ | Hemikolektomie links mit Sigmoidektomie, offen chirurgisch | 45.98.11 ↔ | Revision einer Dünndarmanastomose |
| 45.75.22 ↔ | Hemikolektomie links mit Sigmoidektomie, laparoskopisch | 45.98.12 ↔ | Revision einer Dickdarmanastomose |
| 45.76.00 ↔ | Sigmoidektomie, n.n.bez. | 45.98.13 ↔ | Revision einer Anastomose zum Anus |
| 45.76.09 ↔ | Sigmoidektomie, sonstige | 45.99 ↔ | Intestinale Anastomose, sonstige |
| 45.76.11 ↔ | Sigmoidektomie, offen chirurgisch | 46.10 ↔ | Kolostomie, n.n.bez. |
| 45.76.21 ↔ | Sigmoidektomie, laparoskopisch | 46.12.11 ↔ | Endständige Kolostomie, offen chirurgisch |
| 45.77.11 ↔ | Erweiterte Hemikolektomie rechts, offen chirurgisch | 46.12.12 ↔ | Endständige Kolostomie, laparoskopisch |
| 45.77.11 ↔ | Erweiterte Hemikolektomie rechts, offen chirurgisch | 46.15.11 ↔ | Doppelläufige Kolostomie, offen chirurgisch |
| 45.77.12 ↔ | Erweiterte Hemikolektomie rechts, laparoskopisch | 46.15.12 ↔ | Doppelläufige Kolostomie, laparoskopisch |
| 45.77.12 ↔ | Erweiterte Hemikolektomie rechts, laparoskopisch | 46.19 ↔ | Kolostomie, sonstige |
| | | 46.20 ↔ | Jejunostomie und Ileostomie, n.n.bez. |
| | | 46.25.11 ↔ | Endständige Jejunostomie und Ileostomie, offen chirurgisch |
| | | 46.25.12 ↔ | Endständige Jejunostomie und Ileostomie, laparoskopisch |
| | | 46.26.11 ↔ | Doppelläufige Jejunostomie und Ileostomie, offen chirurgisch |
| | | 46.26.12 ↔ | Doppelläufige Jejunostomie und Ileostomie, laparoskopisch |
| | | 46.29 ↔ | Jejunostomie und Ileostomie, sonstige |

| | | | |
|------------|--|------------|--|
| 46.2A ↔ | Anlage einer Bishop-Koop-Anastomose | 46.79.22 ↔ | Verschluss einer sonstigen Darmfistel, laparoskopisch |
| 46.33 ↔ | Anlage einer Duodenostomie | 46.79.30 ↔ | Erweiterungs- und Verschmälerungsplastik am Darm |
| 46.39 ↔ | Sonstige Enterostomie, sonstige | 46.79.31 ↔ | Longitudinale Darmverlängerung nach Bianchi |
| 46.43.00 ↔ | Sonstige Revision eines künstlichen Dickdarmsomas, n.n.bez. | 46.79.32 ↔ | Serielle transverse Enteroplastie [STEP] |
| 46.43.10 ↔ | Plastische Erweiterung oder Einengung eines Kolostomas | 46.79.39 ↔ | Sonstige Darmverlängerung |
| 46.43.11 ↔ | Neueinpflanzung eines Kolostomas | 46.79.40 ↔ | Anlegen eines Reservoirs, Dünndarm |
| 46.43.12 ↔ | Abtragung des vorverlagerten Teiles eines Kolostomas | 46.79.41 ↔ | Anlegen eines Reservoirs, Dickdarm |
| 46.43.20 ↔ | Umwandlung eines Kolostomas in ein kontinentes Stoma | 46.79.50 ↔ | Revision eines Reservoirs, Dünndarm |
| 46.43.99 ↔ | Sonstige Revision eines künstlichen Dickdarmsomas, sonstige | 46.79.51 ↔ | Revision eines Reservoirs, Dickdarm |
| 46.52.10 ↔ | Verschluss einer doppelläufigen Kolostomie | 46.97.00 ↔ | Darmtransplantation, n.n.bez. |
| 46.52.20 ↔ | Verschluss einer endständigen Kolostomie | 46.97.10 ↔ | Darmtransplantation, Dünndarm-Retransplantation während desselben stationären Aufenthaltes |
| 46.71 ↔ | Naht einer Duodenalverletzung | 48.1 ↔ | Proktostomie |
| 46.72.11 ↔ | Verschluss einer Duodenalfistel, offen chirurgisch | 48.71 ↔ | Naht einer Rektumverletzung |
| 46.72.12 ↔ | Verschluss einer Duodenalfistel, laparoskopisch | 48.72 ↔ | Verschluss einer Proktostomie |
| 46.73 ↔ | Naht einer Dünndarmverletzung, ausgenommen Duodenum | 48.75.00 ↔ | Abdominale Rektopexie, n.n.bez. |
| 46.74.11 ↔ | Verschluss einer Dünndarmfistel, ausgenommen Duodenum, offen chirurgisch | 48.75.09 ↔ | Abdominale Rektopexie, sonstige |
| 46.74.12 ↔ | Verschluss einer Dünndarmfistel, ausgenommen Duodenum, laparoskopisch | 48.75.11 ↔ | Abdominale Rektopexie, offen chirurgisch |
| 46.75 ↔ | Naht einer Dickdarmverletzung | 48.75.21 ↔ | Abdominale Rektopexie, laparoskopisch |
| 46.76.11 ↔ | Verschluss einer Dickdarmfistel, offen chirurgisch | 70.72.10 ↔ | Verschluss einer kolovaginalen Fistel, offen chirurgisch (abdominal) |
| 46.76.12 ↔ | Verschluss einer Dickdarmfistel, laparoskopisch | 70.72.20 ↔ | Verschluss einer kolovaginalen Fistel, vaginal |
| 46.79.10 ↔ | Naht einer sonstigen Darmverletzung | 70.72.30 ↔ | Verschluss einer kolovaginalen Fistel, laparoskopisch |
| 46.79.21 ↔ | Verschluss einer sonstigen Darmfistel, offen chirurgisch | 70.72.99 ↔ | Verschluss einer kolovaginalen Fistel, sonstige |
| | | 70.73.10 ↔ | Verschluss einer rektovaginalen Fistel, offen chirurgisch (abdominal) |
| | | 70.73.20 ↔ | Verschluss einer rektovaginalen Fistel, vaginal |
| | | 70.73.30 ↔ | Verschluss einer rektovaginalen Fistel, laparoskopisch |

Prozedur G18-4

| | | | |
|------------|--|------------|--|
| 29.33.00 ↔ | (Partielle) Pharyngektomie, n.n.bez. | 38.07.12 ↔ | Inzision der V. iliaca |
| 29.33.10 ↔ | Partielle Pharyngektomie, ohne Rekonstruktion | 38.07.19 ↔ | Inzision von tiefen abdominalen Venen, sonstige |
| 29.33.11 ↔ | Partielle Pharyngektomie, Rekonstruktion mit gestieltem regionalen oder Fernlappen | 38.07.21 ↔ | Inzision von künstlich angelegten abdominalen Venen |
| 29.33.12 ↔ | Partielle Pharyngektomie, Rekonstruktion mit freiem mikrovaskulär-anastomosierten Transplantat | 38.07.99 ↔ | Inzision von abdominalen Venen, sonstige |
| 29.33.20 ↔ | Totale Pharyngektomie, Rekonstruktion mit gestieltem regionalen oder Fernlappen | 38.35.00 ↔ | Resektion von thorakalen Gefässen mit Anastomose, n.n.bez. |
| 29.33.21 ↔ | Totale Pharyngektomie, Rekonstruktion mit freiem mikrovaskulär-anastomosierten Transplantat, freiem Darmtransplantat oder Magenhochzug | 38.35.10 ↔ | Resektion von thorakalen Arterien mit Anastomose, n.n.bez. |
| 29.33.99 ↔ | (Partielle) Pharyngektomie, sonstige | 38.35.11 ↔ | Resektion der A. subclavia mit Anastomose |
| 31.73 ↔ | Verschluss einer anderen trachealen Fistel | 38.35.12 ↔ | Resektion des Truncus brachiocephalicus mit Anastomose |
| 34.84 ↔ | Sonstige plastische Rekonstruktion am Zwerchfell | 38.35.13 ↔ | Resektion der A. pulmonalis mit Anastomose |
| 37.31.00 ↔ | Perikardektomie, n.n.bez. | 38.35.19 ↔ | Resektion von thorakalen Arterien mit Anastomose, sonstige |
| 37.31.10 ↔ | Perikardektomie, partiell | 38.35.20 ↔ | Resektion von thorakalen Venen mit Anastomose, n.n.bez. |
| 37.31.20 ↔ | Perikardektomie, total | 38.35.21 ↔ | Resektion der V. pulmonalis mit Anastomose |
| 37.31.30 ↔ | Adhäsionolyse am Perikard | 38.35.22 ↔ | Resektion der V. subclavia mit Anastomose |
| 37.31.99 ↔ | Perikardektomie, sonstige | 38.35.23 ↔ | Resektion der V. cava superior mit Anastomose |
| 38.04.00 ↔ | Inzision der Aorta, n.n.bez. | 38.35.28 ↔ | Resektion von sonstigen tiefen thorakalen Venen mit Anastomose |
| 38.04.10 ↔ | Inzision von Aorta ascendens und Aortenbogen | 38.35.29 ↔ | Resektion von thorakalen Venen mit Anastomose, sonstige |
| 38.04.20 ↔ | Inzision der Aorta descendens | 38.35.99 ↔ | Resektion von thorakalen Gefässen mit Anastomose, sonstige |
| 38.04.30 ↔ | Inzision der Aorta abdominalis | 38.36.11 ↔ | Resektion des Truncus coeliacus mit Anastomose |
| 38.04.40 ↔ | Inzision von künstlich angelegter Aorta | 38.36.12 ↔ | Resektion der A. gastrica mit Anastomose |
| 38.04.99 ↔ | Inzision der Aorta, sonstige | 38.36.13 ↔ | Resektion der A. hepatica mit Anastomose |
| 38.05.00 ↔ | Inzision von anderen thorakalen Gefässen, n.n.bez. | 38.36.14 ↔ | Resektion der A. lienalis mit Anastomose |
| 38.05.10 ↔ | Inzision von anderen thorakalen Arterien | 38.36.15 ↔ | Resektion der A. renalis mit Anastomose |
| 38.05.20 ↔ | Inzision von thorakalen Venen, n.n.bez. | 38.36.16 ↔ | Resektion der A. mesenterialis mit Anastomose |
| 38.05.21 ↔ | Inzision von thorakalen tiefen Venen | 38.36.17 ↔ | Resektion der A. iliaca mit Anastomose |
| 38.05.29 ↔ | Inzision von thorakalen Venen, sonstige | 38.36.19 ↔ | Resektion von viszerale Arterien mit Anastomose, sonstige |
| 38.05.31 ↔ | Inzision von anderen künstlich angelegten thorakalen Gefässen | | |
| 38.05.99 ↔ | Inzision von anderen thorakalen Gefässen, sonstige | | |
| 38.07.00 ↔ | Inzision von abdominalen Venen, n.n.bez. | | |
| 38.07.10 ↔ | Inzision von tiefen abdominalen Venen, n.n.bez. | | |
| 38.07.11 ↔ | Inzision der V. cava inferior | | |

| | | | |
|------------|--|------------|---|
| 38.36.99 ↔ | Resektion von abdominalen Arterien mit Anastomose, sonstige | 39.56.00 ↔ | Plastische Rekonstruktion eines Blutgefäßes mit Gewebe-Patch, n.n.bez. |
| 38.45.00 ↔ | Resektion von thorakalen Blutgefässen mit Ersatz, n.n.bez. | 39.56.11 ↔ | Plastische Rekonstruktion von intrakraniellen Gefässen mit Gewebe-Patch |
| 38.45.12 ↔ | Resektion der Aorta thoracica mit Ersatz | 39.56.12 ↔ | Plastische Rekonstruktion der V. jugularis mit Gewebe-Patch |
| 38.45.13 ↔ | Resektion der Aorta thoracoabdominalis mit Ersatz | 39.56.19 ↔ | Plastische Rekonstruktion von Gefässen an Kopf und Hals mit Gewebe-Patch, sonstige |
| 38.45.14 ↔ | Resektion der thorakalen Aorta und Ersatz mit Hybridprothese | 39.56.20 ↔ | Plastische Rekonstruktion von Gefässen der oberen Extremität mit Gewebe-Patch, n.n.bez. |
| 38.45.15 ↔ | Resektion der Aorta ascendens mit Ersatz | 39.56.21 ↔ | Plastische Rekonstruktion von Arterien der oberen Extremität mit Gewebe-Patch |
| 38.45.16 ↔ | Resektion des Aortenbogens mit Ersatz | 39.56.22 ↔ | Plastische Rekonstruktion der V. subclavia, V. axillaris und V. brachiocephalica mit Gewebe-Patch |
| 38.45.17 ↔ | Resektion der Aorta ascendens sowie des Aortenbogens mit Ersatz | 39.56.23 ↔ | Plastische Rekonstruktion von sonstigen tiefen Venen der oberen Extremitäten mit Gewebe-Patch |
| 38.45.21 ↔ | Resektion der A. pulmonalis mit Ersatz | 39.56.29 ↔ | Plastische Rekonstruktion von Gefässen der oberen Extremität mit Gewebe-Patch, sonstige |
| 38.45.22 ↔ | Resektion des Truncus brachiocephalicus mit Ersatz | 39.56.30 ↔ | Plastische Rekonstruktion von thorakalen Gefässen mit Gewebe-Patch, n.n.bez. |
| 38.45.29 ↔ | Resektion sonstiger thorakaler Arterien mit Ersatz | 39.56.31 ↔ | Plastische Rekonstruktion der thorakalen Aorta mit Gewebe-Patch |
| 38.45.31 ↔ | Resektion der V. cava superior mit Ersatz | 39.56.32 ↔ | Plastische Rekonstruktion der V. pulmonalis mit Gewebe-Patch |
| 38.45.38 ↔ | Resektion sonstiger tiefer thorakaler Venen mit Ersatz | 39.56.33 ↔ | Plastische Rekonstruktion der V. cava superior mit Gewebe-Patch |
| 38.45.39 ↔ | Resektion thorakaler Venen mit Ersatz, sonstige | 39.56.39 ↔ | Plastische Rekonstruktion von thorakalen Gefässen mit Gewebe-Patch, sonstige |
| 38.47.11 ↔ | Resektion der V. cava inferior mit Ersatz | 39.56.40 ↔ | Plastische Rekonstruktion abdominaler Arterien mit Gewebe-Patch, n.n.bez. |
| 38.47.12 ↔ | Resektion der V. iliaca mit Ersatz | 39.56.41 ↔ | Plastische Rekonstruktion der abdominalen Aorta mit Gewebe-Patch |
| 38.47.19 ↔ | Resektion von tiefen abdominalen Venen mit Ersatz, sonstige | 39.56.42 ↔ | Plastische Rekonstruktion des Truncus coeliacus mit Gewebe-Patch |
| 38.47.99 ↔ | Resektion von abdominalen Venen mit Ersatz, sonstige | 39.56.43 ↔ | Plastische Rekonstruktion der A. gastrica mit Gewebe-Patch |
| 38.64.00 ↔ | Sonstige Exzision der Aorta, n.n.bez. | 39.56.44 ↔ | Plastische Rekonstruktion der A. hepatica mit Gewebe-Patch |
| 38.64.10 ↔ | Sonstige Exzision der thorakalen Aorta | 39.56.45 ↔ | Plastische Rekonstruktion der A. lienalis mit Gewebe-Patch |
| 38.64.20 ↔ | Sonstige Exzision der Aorta abdominalis | 39.56.46 ↔ | Plastische Rekonstruktion der A. renalis mit Gewebe-Patch |
| 38.64.99 ↔ | Sonstige Exzision der Aorta, sonstige | 39.56.47 ↔ | Plastische Rekonstruktion der A. mesenterica mit Gewebe-Patch |
| 38.65.10 ↔ | Sonstige Exzision von thorakalen Arterien | 39.56.48 ↔ | Plastische Rekonstruktion der A. iliaca mit Gewebe-Patch |
| 38.65.20 ↔ | Sonstige Exzision von thorakalen Venen, n.n.bez. | 39.56.49 ↔ | Plastische Rekonstruktion abdominaler Arterien mit Gewebe-Patch, sonstige |
| 38.65.21 ↔ | Sonstige Exzision der V. cava superior | 39.56.50 ↔ | Plastische Rekonstruktion abdominaler Venen mit Gewebe-Patch, n.n.bez. |
| 38.65.22 ↔ | Sonstige Exzision von sonstigen tiefen thorakalen Venen | 39.56.51 ↔ | Plastische Rekonstruktion der V. cava inferior mit Gewebe-Patch |
| 38.65.29 ↔ | Sonstige Exzision von thorakalen Venen, sonstige | 39.56.52 ↔ | Plastische Rekonstruktion der V. iliaca mit Gewebe-Patch |
| 38.65.99 ↔ | Sonstige Exzision von thorakalen Gefässen, sonstige | 39.56.59 ↔ | Plastische Rekonstruktion abdominaler Venen mit Gewebe-Patch, sonstige |
| 38.85.00 ↔ | Sonstiger chirurgischer Verschluss von anderen thorakalen Gefässen, n.n.bez. | 39.56.60 ↔ | Plastische Rekonstruktion von Gefässen der unteren Extremität mit Gewebe-Patch, n.n.bez. |
| 38.85.11 ↔ | Sonstiger chirurgischer Verschluss der A. subclavia | 39.56.61 ↔ | Plastische Rekonstruktion von Arterien der unteren Extremität mit Gewebe-Patch |
| 38.85.12 ↔ | Sonstiger chirurgischer Verschluss der A. pulmonalis | 39.56.62 ↔ | Plastische Rekonstruktion der V. femoralis und V. poplitea mit Gewebe-Patch |
| 38.85.13 ↔ | Sonstiger chirurgischer Verschluss des Truncus brachiocephalicus | 39.56.63 ↔ | Plastische Rekonstruktion von sonstigen tiefen Venen der unteren Extremitäten mit Gewebe-Patch |
| 38.85.21 ↔ | Sonstiger chirurgischer Verschluss der V. cava superior | 39.56.64 ↔ | Plastische Rekonstruktion von oberflächlichen Venen des Oberschenkels mit Gewebe-Patch |
| 38.85.22 ↔ | Sonstiger chirurgischer Verschluss der V. pulmonalis | 39.56.69 ↔ | Plastische Rekonstruktion von Gefässen der unteren Extremität mit Gewebe-Patch, sonstige |
| 38.85.23 ↔ | Sonstiger chirurgischer Verschluss der V. subclavia | 39.56.99 ↔ | Plastische Rekonstruktion eines Blutgefäßes mit Gewebe-Patch, sonstige |
| 38.85.99 ↔ | Sonstiger chirurgischer Verschluss von anderen thorakalen Gefässen, sonstige | | |
| 39.10 ↔ | Intraabdominaler venöser Shunt, n.n.bez. | | |
| 39.11.00 ↔ | Anlage und Revision portosystemischer Shunt, TIPSS, n.n.bez. | | |
| 39.11.11 ↔ | Anlage portosystemischer Shunt, Einsatz von perkutaner (Ballon-)Angioplastie | | |
| 39.11.12 ↔ | Anlage portosystemischer Shunt, Perkutane Thrombolysen und Thrombektomie | | |
| 39.11.13 ↔ | Anlage portosystemischer Shunt, Einsatz von Stent | | |
| 39.11.21 ↔ | Revision portosystemischer Shunt, perkutaner Verschluss | | |
| 39.11.22 ↔ | Revision portosystemischer Shunt, Einsatz von Stenteinlage | | |
| 39.11.23 ↔ | Revision portosystemischer Shunt, Einsatz von perkutaner Thrombektomie und Thrombolysen | | |
| 39.11.24 ↔ | Revision portosystemischer Shunt, Durchführung von perkutaner Verkleinerung eines bestehenden portosystemischen Shunts | | |
| 39.11.99 ↔ | Anlage und Revision portosystemischer Shunt, TIPSS, sonstige | | |
| 39.19 ↔ | Intraabdominaler venöser Shunt, sonstige | | |

| | | | |
|------------|--|------------|--|
| 39.57.00 ↔ | Plastische Rekonstruktion eines Blutgefäßes mit synthetischem Patch Graft, n.n.bez. | 39.57.64 ↔ | Plastische Rekonstruktion von oberflächlichen Venen des Oberschenkels mit synthetischem Patch Graft |
| 39.57.11 ↔ | Plastische Rekonstruktion von intrakraniellen Gefässen mit synthetischem Patch Graft | 39.57.69 ↔ | Plastische Rekonstruktion von Gefässen der unteren Extremität mit synthetischem Patch Graft, sonstige |
| 39.57.12 ↔ | Plastische Rekonstruktion von extrakraniellen Arterien an Kopf und Hals mit synthetischem Patch Graft | 39.57.99 ↔ | Plastische Rekonstruktion eines Blutgefäßes mit synthetischem Patch Graft, sonstige |
| 39.57.13 ↔ | Plastische Rekonstruktion der V. jugularis mit synthetischem Patch Graft | 42.09.11 ↔ | Andere Inzision am Ösophagus, offen chirurgisch |
| 39.57.19 ↔ | Plastische Rekonstruktion von Gefässen an Kopf und Hals mit synthetischem Patch Graft, sonstige | 42.09.12 ↔ | Andere Inzision am Ösophagus, laparoskopisch |
| 39.57.20 ↔ | Plastische Rekonstruktion von Gefässen der oberen Extremität mit synthetischem Patch Graft, n.n.bez. | 42.10 ↔ | Ösophagostomie, n.n.bez. |
| 39.57.21 ↔ | Plastische Rekonstruktion von Arterien der oberen Extremität mit synthetischem Patch Graft | 42.11 ↔ | Zervikale Ösophagostomie |
| 39.57.22 ↔ | Plastische Rekonstruktion der V. subclavia, V. axillaris und V. brachiocephalica mit synthetischem Patch Graft | 42.12 ↔ | Exteriorisation einer ösophagealen Tasche |
| 39.57.23 ↔ | Plastische Rekonstruktion von sonstigen tiefen Venen der oberen Extremitäten mit synthetischem Patch Graft | 42.19 ↔ | Sonstige Fistulisierung des Ösophagus nach aussen |
| 39.57.29 ↔ | Plastische Rekonstruktion von Gefässen der oberen Extremität mit synthetischem Patch Graft, sonstige | 42.25 ↔ | Offene Biopsie am Ösophagus |
| 39.57.30 ↔ | Plastische Rekonstruktion von thorakalen Gefässen mit synthetischem Patch Graft, n.n.bez. | 42.31 ↔ | Lokale Exzision eines Ösophagus-Divertikels |
| 39.57.31 ↔ | Plastische Rekonstruktion der thorakalen Aorta mit synthetischem Patch Graft | 42.32 ↔ | Lokale Exzision von anderer Läsion oder Gewebe aus dem Ösophagus |
| 39.57.32 ↔ | Plastische Rekonstruktion der V. pulmonalis mit synthetischem Patch Graft | 42.39 ↔ | Sonstige Destruktion von Läsion oder Gewebe aus dem Ösophagus |
| 39.57.33 ↔ | Plastische Rekonstruktion der V. cava superior mit synthetischem Patch Graft | 42.40 ↔ | Ösophagektomie, n.n.bez. |
| 39.57.39 ↔ | Plastische Rekonstruktion von thorakalen Gefässen mit synthetischem Patch Graft, sonstige | 42.41.00 ↔ | Partielle Ösophagektomie, n.n.bez. |
| 39.57.40 ↔ | Plastische Rekonstruktion abdominaler Arterien mit synthetischem Patch Graft, n.n.bez. | 42.41.10 ↔ | Partielle Ösophagektomie ohne Wiederherstellung der Kontinuität |
| 39.57.41 ↔ | Plastische Rekonstruktion der abdominalen Aorta mit synthetischem Patch Graft | 42.41.20 ↔ | Partielle Ösophagektomie mit Wiederherstellung der Kontinuität |
| 39.57.42 ↔ | Plastische Rekonstruktion des Truncus coeliacus mit synthetischem Patch Graft | 42.41.99 ↔ | Partielle Ösophagektomie, sonstige |
| 39.57.43 ↔ | Plastische Rekonstruktion der A. gastrica mit synthetischem Patch Graft | 42.42.00 ↔ | Totale Ösophagektomie, n.n.bez. |
| 39.57.44 ↔ | Plastische Rekonstruktion der A. hepatica mit synthetischem Patch Graft | 42.42.10 ↔ | Totale Ösophagektomie, ohne Wiederherstellung der Kontinuität |
| 39.57.45 ↔ | Plastische Rekonstruktion der A. lienalis mit synthetischem Patch Graft | 42.42.20 ↔ | Totale Ösophagektomie, mit Wiederherstellung der Kontinuität, transmediastinal |
| 39.57.46 ↔ | Plastische Rekonstruktion der A. renalis mit synthetischem Patch Graft | 42.42.21 ↔ | Totale Ösophagektomie, mit Wiederherstellung der Kontinuität, thorakoabdominal |
| 39.57.47 ↔ | Plastische Rekonstruktion der A. mesenterica mit synthetischem Patch Graft | 42.42.29 ↔ | Totale Ösophagektomie, mit Wiederherstellung der Kontinuität, sonstiger Zugang |
| 39.57.48 ↔ | Plastische Rekonstruktion der A. iliaca mit synthetischem Patch Graft | 42.42.99 ↔ | Totale Ösophagektomie, sonstige |
| 39.57.49 ↔ | Plastische Rekonstruktion abdominaler Arterien mit synthetischem Patch Graft, sonstige | 42.82 ↔ | Naht einer Ösophagus-Verletzung |
| 39.57.50 ↔ | Plastische Rekonstruktion abdominaler Venen mit synthetischem Patch Graft, n.n.bez. | 42.83 ↔ | Verschluss einer Ösophagostomie |
| 39.57.51 ↔ | Plastische Rekonstruktion der V. cava inferior mit synthetischem Patch Graft | 42.88.00 ↔ | Entfernung von Prothesen aus dem Ösophagus, n.n.bez. |
| 39.57.52 ↔ | Plastische Rekonstruktion der V. iliaca mit synthetischem Patch Graft | 42.88.11 ↔ | Entfernung von Prothesen aus dem Ösophagus, offen chirurgisch |
| 39.57.59 ↔ | Plastische Rekonstruktion abdominaler Venen mit synthetischem Patch Graft, sonstige | 42.88.12 ↔ | Entfernung von Prothesen aus dem Ösophagus, laparoskopisch |
| 39.57.60 ↔ | Plastische Rekonstruktion von Gefässen der unteren Extremität mit synthetischem Patch Graft, n.n.bez. | 42.88.99 ↔ | Entfernung von Prothesen aus dem Ösophagus, sonstige |
| 39.57.61 ↔ | Plastische Rekonstruktion von Arterien der unteren Extremität mit synthetischem Patch Graft | 42.89 ↔ | Sonstige Rekonstruktion am Ösophagus, sonstige |
| 39.57.62 ↔ | Plastische Rekonstruktion der V. femoralis und V. poplitea mit synthetischem Patch Graft | 42.99.10 ↔ | Sonstige Operation am Ösophagus, Sperroperation am Ösophagus |
| 39.57.63 ↔ | Plastische Rekonstruktion von sonstigen tiefen Venen der unteren Extremitäten mit synthetischem Patch Graft | 42.99.35 ↔ | Implantation eines Antirefluxsystems zur Unterstützung der ösophagealen Sphinkterfunktion, offen chirurgisch |
| | | 42.99.36 ↔ | Implantation eines Antirefluxsystems zur Unterstützung der ösophagealen Sphinkterfunktion, laparoskopisch |
| | | 42.99.37 ↔ | Implantation einer Sonde eines Antirefluxsystems zur Unterstützung der ösophagealen Sphinkterfunktion, offen chirurgisch |
| | | 42.99.38 ↔ | Implantation einer Sonde eines Antirefluxsystems zur Unterstützung der ösophagealen Sphinkterfunktion, laparoskopisch |
| | | 42.99.3A ↔ | Entfernen eines Antirefluxsystems zur Unterstützung der ösophagealen Sphinkterfunktion, offen chirurgisch |
| | | 42.99.3B ↔ | Entfernen eines Antirefluxsystems zur Unterstützung der ösophagealen Sphinkterfunktion, laparoskopisch |
| | | 42.99.3C ↔ | Entfernen einer Sonde eines Antirefluxsystems zur Unterstützung der ösophagealen Sphinkterfunktion, offen chirurgisch |

| | |
|---|--|
| 42.99.3D ↔ Entfernen einer Sonde eines Antirefluxsystems zur Unterstützung der ösophagealen Sphinkterfunktion, laparoskopisch | 44.31.16 ↔ Proximaler Magenbypass nach Gastric Banding, nach bariatrischem Voreingriff, laparoskopisch |
| 42.99.3E ↔ Revision ohne Ersatz eines Antirefluxsystems zur Unterstützung der ösophagealen Sphinkterfunktion, offen chirurgisch | 44.31.21 ↔ Distaler Magenbypass, offen chirurgisch |
| 42.99.3F ↔ Revision ohne Ersatz eines Antirefluxsystems zur Unterstützung der ösophagealen Sphinkterfunktion, laparoskopisch | 44.31.22 ↔ Distaler Magenbypass, laparoskopisch |
| 42.99.42 ↔ Schlingenligatur und Clipping am Ösophagus, offen chirurgisch | 44.31.31 ↔ Omega-loop Gastric Bypass, offen chirurgisch |
| 43.0 ↔ Gastrotomie | 44.31.32 ↔ Omega-loop Gastric Bypass, laparoskopisch |
| 43.5 ↔ Partielle Gastrektomie mit Anastomose zum Ösophagus | 44.31.41 ↔ Roux-en-Y-Magenbypass, offen chirurgisch |
| 43.6X.00 ↔ Partielle Gastrektomie mit Anastomose zum Duodenum, n.n.bez. | 44.31.42 ↔ Roux-en-Y-Magenbypass, laparoskopisch |
| 43.6X.10 ↔ Pylorusresektion mit Anastomose zum Duodenum | 44.38 ↔ Gastroenterostomie ohne Gastrektomie, laparoskopisch |
| 43.6X.20 ↔ Billroth I | 44.39 ↔ Gastroenterostomie ohne Gastrektomie, sonstige |
| 43.6X.99 ↔ Partielle Gastrektomie mit Anastomose zum Duodenum, sonstige | 44.40 ↔ Übernähung eines peptischen Ulkus, n.n.bez. |
| 43.70 ↔ Partielle Gastrektomie mit Anastomose zum Jejunum und Ileum, n.n.bez. | 44.41 ↔ Übernähung eines Ulcus ventriculi |
| 43.71.11 ↔ Partielle Gastrektomie (2/3-Resektion) mit Anastomose zum Jejunum | 44.42 ↔ Übernähung eines Ulcus duodeni |
| 43.71.21 ↔ Partielle Gastrektomie (4/5-Resektion) mit Anastomose zum Jejunum | 44.49.10 ↔ Sklerosierung von Fundusvarizen, offen chirurgisch |
| 43.72.11 ↔ Partielle Gastrektomie (2/3-Resektion) mit Anastomose zum Ileum | 44.49.11 ↔ Sklerosierung von Fundusvarizen, laparoskopisch |
| 43.72.21 ↔ Partielle Gastrektomie (4/5-Resektion) mit Anastomose zum Ileum | 44.49.20 ↔ Ligatur von Fundusvarizen, offen chirurgisch |
| 43.79 ↔ Partielle Gastrektomie mit Anastomose zum Jejunum und Ileum, sonstige | 44.49.21 ↔ Ligatur von Fundusvarizen, laparoskopisch |
| 43.89.00 ↔ Sonstige partielle Gastrektomie, n.n.bez. | 44.49.30 ↔ Sperroperation am Fundus |
| 43.89.09 ↔ Sonstige partielle Gastrektomie, sonstige | 44.5X.00 ↔ Revision einer Magenanastomose, n.n.bez. |
| 43.89.10 ↔ Segmentresektion des Magens | 44.5X.10 ↔ Revision einer Magenanastomose nach Billroth I und II-Operation |
| 43.89.20 ↔ Biliopankreatische Diversion des Magens nach Scopinaro, offen chirurgisch | 44.5X.21 ↔ Revision einer Magenanastomose nach Magenbypass oder mit intestinaler Interposition, offen chirurgisch |
| 43.89.21 ↔ Biliopankreatische Diversion des Magens nach Scopinaro, laparoskopisch | 44.5X.22 ↔ Revision einer Magenanastomose nach Magenbypass oder mit intestinaler Interposition, laparoskopisch |
| 43.89.30 ↔ Biliopankreatische Diversion des Magens mit Duodenal-Switch [BPD-DS], offen chirurgisch | 44.5X.33 ↔ Pouchrevision nach Gastric Bypass ohne Neuanlage, offen chirurgisch |
| 43.89.31 ↔ Biliopankreatische Diversion des Magens mit Duodenal-Switch [BPD-DS], laparoskopisch | 44.5X.34 ↔ Pouchrevision nach Gastric Bypass ohne Neuanlage, laparoskopisch |
| 43.89.40 ↔ Sleeve resection, offen chirurgisch | 44.5X.35 ↔ Pouchrevision nach Gastric Bypass mit Neuanlage, offen chirurgisch |
| 43.89.41 ↔ Sleeve resection, laparoskopisch | 44.5X.36 ↔ Pouchrevision nach Gastric Bypass mit Neuanlage, laparoskopisch |
| 43.89.42 ↔ Sleeve resection nach Magenband, offen chirurgisch | 44.5X.41 ↔ Revision nach biliopankreatischer Diversion [BPD], offen chirurgisch |
| 43.89.43 ↔ Sleeve resection nach Magenband, laparoskopisch | 44.5X.42 ↔ Revision nach biliopankreatischer Diversion [BPD], laparoskopisch |
| 43.89.44 ↔ Re-sleeve resection, offen chirurgisch | 44.5X.43 ↔ Reversal nach biliopankreatischer Diversion (BPD), offen chirurgisch |
| 43.89.45 ↔ Re-sleeve resection, laparoskopisch | 44.5X.44 ↔ Reversal nach biliopankreatischer Diversion (BPD), laparoskopisch |
| 43.89.50 ↔ Duodenal-Switch nach Sleeve resection (Zweiteingriff), offen chirurgisch | 44.5X.51 ↔ Reversal nach Gastric Bypass, offen chirurgisch |
| 43.89.51 ↔ Duodenal-Switch nach Sleeve resection (Zweiteingriff), laparoskopisch | 44.5X.52 ↔ Reversal nach Gastric Bypass, laparoskopisch |
| 43.89.61 ↔ Partielle Gastrektomie mit Gastrogastronomie | 44.5X.99 ↔ Revision einer Magenanastomose, sonstige |
| 44.00 ↔ Vagotomie, n.n.bez. | 44.61 ↔ Naht einer Magenverletzung |
| 44.01 ↔ Trunkuläre Vagotomie | 44.64 ↔ Gastropexie |
| 44.02 ↔ Superselektive Vagotomie | 44.65.00 ↔ Ösophagogastroplastik, n.n.bez. |
| 44.03 ↔ Sonstige selektive Vagotomie | 44.65.10 ↔ Ösophagogastroplastik, Kardioplastik, offen chirurgisch |
| 44.15 ↔ Offene Biopsie am Magen | 44.65.20 ↔ Ösophagogastroplastik, (Hemi-)Fundoplikatio, offen chirurgisch |
| 44.21 ↔ Dilatation des Pylorus durch Inzision | 44.65.99 ↔ Ösophagogastroplastik, sonstige |
| 44.29 ↔ Pyloroplastik, sonstige | 44.66.00 ↔ Sonstige Massnahmen zur Rekonstruktion der ösophagogastrischen Sphinkterfunktion, n.n.bez. |
| 44.31.00 ↔ Magenbypass, n.n.bez. | 44.66.11 ↔ Hiatusplastik bei bariatrischem Eingriff, offen chirurgisch |
| 44.31.09 ↔ Magenbypass, sonstige | 44.66.99 ↔ Sonstige Massnahmen zur Rekonstruktion der ösophagogastrischen Sphinkterfunktion, sonstige |
| 44.31.11 ↔ Proximaler Magenbypass, offen chirurgisch | 44.67.00 ↔ Laparoskopische Massnahmen zur Rekonstruktion der ösophagogastrischen Sphinkterfunktion, n.n.bez. |
| 44.31.12 ↔ Proximaler Magenbypass, laparoskopisch | 44.67.10 ↔ Laparoskopische Massnahmen zur Rekonstruktion der ösophagogastrischen Sphinkterfunktion, Kardioplastik, laparoskopisch |
| 44.31.13 ↔ Proximaler Magenbypass nach Sleeve resection, reversal Eingriff, offen chirurgisch | 44.67.20 ↔ Laparoskopische Massnahmen zur Rekonstruktion der ösophagogastrischen Sphinkterfunktion, (Hemi-)Fundoplikatio, laparoskopisch |
| 44.31.14 ↔ Proximaler Magenbypass nach Sleeve resection, reversal Eingriff, laparoskopisch | 44.67.99 ↔ Laparoskopische Massnahmen zur Rekonstruktion der ösophagogastrischen Sphinkterfunktion, sonstige |
| 44.31.15 ↔ Proximaler Magenbypass nach Gastric Banding, nach bariatrischem Voreingriff, offen chirurgisch | |

| | | | |
|------------|---|------------|--|
| 44.68 ↔ | Gastroplastik | 53.79 ↔ | Operation einer Zwerchfellhernie, abdominaler Zugang, sonstige |
| 44.69 ↔ | Sonstige Rekonstruktion am Magen, sonstige | 53.80 ↔ | Operation einer Zwerchfellhernie, thorakaler und thorakoabdominaler Zugang, n.n.bez. |
| 44.91 ↔ | Offene Ligatur von Magenvarizen | 53.81 ↔ | Plikatur des Zwerchfells |
| 44.92 ↔ | Intraoperative Manipulation am Magen | 53.82 ↔ | Operation einer parasternalen Hernie |
| 44.95.21 ↔ | Vertikale Gastroplastik, offen chirurgisch | 53.83.11 ↔ | Operation einer Zwerchfellhernie, thorakaler Zugang, offen chirurgisch, ohne Implantation von Membranen und Netzen |
| 44.95.22 ↔ | Vertikale Gastroplastik, laparoskopisch | 53.83.21 ↔ | Operation einer Zwerchfellhernie, thorakaler Zugang, offen chirurgisch, mit Implantation von Membranen und Netzen |
| 52.99.00 ↔ | Sonstige offene Operation am Pankreas, n.n.bez. | 53.84.11 ↔ | Operation einer Zwerchfellhernie, thorakoskopisch, ohne Implantation von Membranen und Netzen |
| 52.99.10 ↔ | Sonstige offene Operation am Pankreas, Dilatation des Ductus pancreaticus | 53.84.21 ↔ | Operation einer Zwerchfellhernie, thorakoskopisch, mit Implantation von Membranen und Netzen |
| 52.99.20 ↔ | Sonstige offene Operation am Pankreas, Plastische Rekonstruktion des Ductus pancreaticus | 53.85.11 ↔ | Operation einer Zwerchfellhernie, thorakoabdominaler Zugang, offen chirurgisch, ohne Implantation von Membranen und Netzen |
| 52.99.99 ↔ | Sonstige offene Operation am Pankreas, sonstige | 53.85.21 ↔ | Operation einer Zwerchfellhernie, thorakoabdominaler Zugang, offen chirurgisch, mit Implantation von Membranen und Netzen |
| 53.70 ↔ | Operation einer Zwerchfellhernie, abdominaler Zugang, n.n.bez. | 53.89 ↔ | Operation einer Zwerchfellhernie, thorakaler und thorakoabdominaler Zugang, sonstige |
| 53.71.11 ↔ | Operation einer Zwerchfellhernie, abdominaler Zugang, offen chirurgisch, ohne Implantation von Membranen und Netzen | | |
| 53.71.21 ↔ | Operation einer Zwerchfellhernie, abdominaler Zugang, offen chirurgisch, mit Implantation von Membranen und Netzen | | |
| 53.72.11 ↔ | Operation einer Zwerchfellhernie, laparoskopisch, ohne Implantation von Membranen und Netzen | | |
| 53.72.21 ↔ | Operation einer Zwerchfellhernie, laparoskopisch, mit Implantation von Membranen und Netzen | | |

Prozedur G18-5

| | | | |
|------------|---|------------|--------------------------------------|
| 50.2A.11 ↔ | Leberzystenresektion, offen chirurgisch | 50.2A.12 ↔ | Leberzystenresektion, laparoskopisch |
|------------|---|------------|--------------------------------------|

Prozedur G18-6

| | | | |
|------------|---|------------|---|
| 07.22.00 ↔ | Einseitige Adrenalectomie, n.n.bez. | 38.36.19 ↔ | Resektion von viszerale Arterien mit Anastomose, sonstige |
| 07.22.10 ↔ | Einseitige Adrenalectomie, ohne Ovarrektomie | 38.36.99 ↔ | Resektion von abdominalen Arterien mit Anastomose, sonstige |
| 07.22.11 ↔ | Einseitige Adrenalectomie, mit Ovarrektomie | 38.37.11 ↔ | Resektion der V. cava inferior mit Anastomose |
| 07.22.12 ↔ | Einseitige Adrenalectomie, Rest-Adrenalectomie | 38.37.12 ↔ | Resektion der V. iliaca mit Anastomose |
| 07.22.99 ↔ | Einseitige Adrenalectomie, sonstige | 38.37.19 ↔ | Resektion von tiefen abdominalen Venen mit Anastomose, sonstige |
| 07.29 ↔ | Partielle Adrenalectomie, sonstige | 38.37.99 ↔ | Resektion von abdominalen Venen mit Anastomose, sonstige |
| 07.3 ↔ | Beidseitige Adrenalectomie | 38.44.10 ↔ | Resektion der Aorta abdominalis, suprarenal mit Ersatz |
| 38.14.10 ↔ | Enderarteriektomie von Aorta ascendens und Aortenbogen | 38.44.11 ↔ | Resektion der Aorta abdominalis, infrarenal mit Ersatz |
| 38.14.20 ↔ | Enderarteriektomie der Aorta descendens | 38.44.12 ↔ | Resektion der Aorta abdominalis, juxtarenal mit Ersatz |
| 38.14.30 ↔ | Enderarteriektomie der Aorta abdominalis | 38.44.99 ↔ | Resektion der Aorta abdominalis mit Ersatz, sonstige |
| 38.14.40 ↔ | Enderarteriektomie von künstlich angelegter Aorta | 38.46 ↔ | Resektion von abdominalen Arterien mit Ersatz |
| 38.14.99 ↔ | Enderarteriektomie der Aorta, sonstige | 38.47.11 ↔ | Resektion der V. cava inferior mit Ersatz |
| 38.16.01 ↔ | Enderarteriektomie und Endovenektomie von künstlich angelegten abdominalen Gefässen | 38.47.12 ↔ | Resektion der V. iliaca mit Ersatz |
| 38.16.09 ↔ | Enderarteriektomie und Endovenektomie von abdominalen Gefässen, sonstige | 38.47.19 ↔ | Resektion von tiefen abdominalen Venen mit Ersatz, sonstige |
| 38.16.11 ↔ | Enderarteriektomie des Truncus coeliacus | 38.47.99 ↔ | Resektion von abdominalen Venen mit Ersatz, sonstige |
| 38.16.12 ↔ | Enderarteriektomie der A. gastrica | 38.7X.10 ↔ | Unterbrechung der Vena cava, offen chirurgisch, n.n.bez. |
| 38.16.13 ↔ | Enderarteriektomie der A. hepatica | 38.7X.11 ↔ | Einsetzen eines Embolie-Protektionssystems in die Vena cava, offen chirurgisch |
| 38.16.14 ↔ | Enderarteriektomie der A. lienalis | 38.7X.12 ↔ | Entfernung eines Embolie-Protektionssystems in der Vena cava, offen chirurgisch |
| 38.16.15 ↔ | Enderarteriektomie der A. renalis | 38.7X.13 ↔ | Ligatur oder Plikatur der Vena cava, offen chirurgisch |
| 38.16.16 ↔ | Enderarteriektomie der A. mesenterialis | 38.7X.19 ↔ | Unterbrechung der Vena cava, offen chirurgisch, sonstige |
| 38.16.17 ↔ | Enderarteriektomie der A. lumbalis | 38.84.00 ↔ | Sonstiger chirurgischer Verschluss der Aorta, n.n.bez. |
| 38.16.18 ↔ | Enderarteriektomie der A. iliaca | 38.84.09 ↔ | Sonstiger chirurgischer Verschluss der Aorta, sonstige |
| 38.16.21 ↔ | Endovenektomie an der Iliakalvene | | |
| 38.34.10 ↔ | Resektion der Aorta ascendens und des Aortenbogens mit Anastomose | | |
| 38.34.20 ↔ | Resektion der Aorta descendens mit Anastomose | | |
| 38.34.30 ↔ | Resektion der Aorta abdominalis mit Anastomose | | |
| 38.34.99 ↔ | Resektion der Aorta mit Anastomose, sonstige | | |
| 38.36.11 ↔ | Resektion des Truncus coeliacus mit Anastomose | | |
| 38.36.12 ↔ | Resektion der A. gastrica mit Anastomose | | |
| 38.36.13 ↔ | Resektion der A. hepatica mit Anastomose | | |
| 38.36.14 ↔ | Resektion der A. lienalis mit Anastomose | | |
| 38.36.15 ↔ | Resektion der A. renalis mit Anastomose | | |
| 38.36.16 ↔ | Resektion der A. mesenterialis mit Anastomose | | |
| 38.36.17 ↔ | Resektion der A. iliaca mit Anastomose | | |

| | | | |
|------------|---|------------|--|
| 38.84.10 ↔ | Sonstiger chirurgischer Verschluss der thorakalen Aorta | 55.53 ↔ | Entfernen einer transplantierten oder abgestossenen Niere |
| 38.84.20 ↔ | Sonstiger chirurgischer Verschluss der Aorta abdominalis | 55.54 ↔ | Beidseitige Nephrektomie |
| 39.99.21 ↔ | Operationen bei kongenitaler Anomalie des Aortenisthmus (Stenose) oder bei unterbrochenem Aortenbogen | 56.51.00 ↔ | Aufbau einer kutanen Ureteroileostomie, n.n.bez. |
| 41.43 ↔ | Partielle Splenektomie | 56.51.10 ↔ | Aufbau einer kutanen Ureteroileostomie, Ureteroileokutaneostomie [Ileum-Conduit] oder Ureterokolokutaneostomie [Kolon-/Sigma-Conduit], offen chirurgisch |
| 41.5 ↔ | Totale Splenektomie | 56.51.11 ↔ | Aufbau einer kutanen Ureteroileostomie, Ureteroileokutaneostomie [Ileum-Conduit] oder Ureterokolokutaneostomie [Kolon-/Sigma-Conduit], laparoskopisch |
| 50.23.11 ↔ | Lokale Leberexzision von 1-2 Herden, je bis zu 4 cm im Durchmesser, offen chirurgisch | 56.51.12 ↔ | Aufbau einer kutanen Ureteroileostomie, mit Darminterponat [Conduit] (nicht kontinentes Stoma), sonstiger Zugang |
| 50.23.12 ↔ | Lokale Leberexzision von 1-2 Herden, mindestens 1 Herd über 4 cm im Durchmesser, offen chirurgisch | 56.51.20 ↔ | Aufbau einer kutanen Ureteroileostomie, Umwandlung einer anderen supravescikalen Harnableitung in eine kutane Ureteroileostomie |
| 50.23.13 ↔ | Lokale Leberexzision von 3 und mehr Herden, offen chirurgisch | 56.51.30 ↔ | Aufbau einer kutanen Ureteroileostomie, mit Darmreservoir (kontinentes Stoma) |
| 50.25.11 ↔ | Lokale Leberexzision von 1-2 Herden, je bis zu 4 cm im Durchmesser, laparoskopisch | 56.51.99 ↔ | Aufbau einer kutanen Ureteroileostomie, sonstige |
| 50.25.12 ↔ | Lokale Leberexzision von 1-2 Herden, mindestens 1 Herd über 4 cm im Durchmesser, laparoskopisch | 56.52.00 ↔ | Revision einer kutanen Ureteroileostomie, n.n.bez. |
| 50.25.13 ↔ | Lokale Leberexzision von 3 und mehr Herden, laparoskopisch | 56.52.10 ↔ | Revision einer kutanen Ureteroileostomie, mit Darminterponat [Conduit] |
| 50.27.11 ↔ | Lokale Destruktion von Läsion oder Gewebe der Leber, durch Alkoholinjektion, offen chirurgisch | 56.52.20 ↔ | Revision einer kutanen Ureteroileostomie, mit Darmreservoir (kontinentes Stoma) |
| 50.27.12 ↔ | Lokale Destruktion von Läsion oder Gewebe der Leber, durch hochfrequenzinduzierte Thermotherapie, offen chirurgisch | 56.52.99 ↔ | Revision einer kutanen Ureteroileostomie, sonstige |
| 50.27.13 ↔ | Lokale Destruktion von Läsion oder Gewebe der Leber, durch Kryotherapie, offen chirurgisch | 56.61.00 ↔ | Aufbau einer anderen kutanen Ureterostomie, n.n.bez. |
| 50.27.14 ↔ | Lokale Destruktion von Läsion oder Gewebe der Leber, durch Laser, offen chirurgisch | 56.61.10 ↔ | Aufbau einer anderen kutanen Ureterostomie, Ureterokutaneostomie und |
| 50.27.15 ↔ | Lokale Destruktion von Läsion oder Gewebe der Leber, durch irreversible Elektroporation, offen chirurgisch | 56.61.20 ↔ | Transureterokutaneostomie, laparoskopisch |
| 50.27.19 ↔ | Lokale Destruktion von Läsion oder Gewebe der Leber, offen chirurgisch, sonstige | 56.61.99 ↔ | Aufbau einer anderen kutanen Ureterostomie, sonstige |
| 50.27.21 ↔ | Lokale Destruktion von Läsion oder Gewebe der Leber, durch Alkoholinjektion, laparoskopisch | 56.62 ↔ | Revision einer anderen kutanen Ureterostomie |
| 50.27.22 ↔ | Lokale Destruktion von Läsion oder Gewebe der Leber, durch Thermotherapie, laparoskopisch | 56.71.00 ↔ | Harnableitung in den Darm, n.n.bez. |
| 50.27.23 ↔ | Lokale Destruktion von Läsion oder Gewebe der Leber, durch Kryotherapie, laparoskopisch | 56.71.10 ↔ | Ureterosigmoideostomie mit Reservoirbildung, offen chirurgisch |
| 50.27.24 ↔ | Lokale Destruktion von Läsion oder Gewebe der Leber, durch Laser, laparoskopisch | 56.71.11 ↔ | Ureterosigmoideostomie mit Reservoirbildung, laparoskopisch |
| 50.27.25 ↔ | Lokale Destruktion von Läsion oder Gewebe der Leber, durch irreversible Elektroporation, laparoskopisch | 56.71.20 ↔ | Umwandlung einer anderen supravescikalen Harnableitung in eine Harnableitung in den Darm |
| 50.27.29 ↔ | Lokale Destruktion von Läsion oder Gewebe der Leber, laparoskopisch, sonstige | 56.71.99 ↔ | Harnableitung in den Darm, sonstige |
| 50.2A.11 ↔ | Leberzystenresektion, offen chirurgisch | 56.72 ↔ | Revision einer ureterointestinalen Anastomose |
| 50.2A.12 ↔ | Leberzystenresektion, laparoskopisch | 57.6X.00 ↔ | Partielle Zystektomie, n.n.bez. |
| 50.2C.11 ↔ | Bisegmentektomie links zur Lebend-Organspende, offen chirurgisch | 57.6X.10 ↔ | Partielle Zystektomie, ohne Ureterneointplantation, offen chirurgisch |
| 50.2C.12 ↔ | Bisegmentektomie links zur Lebend-Organspende, laparoskopisch | 57.6X.11 ↔ | Partielle Zystektomie, ohne Ureterneointplantation, laparoskopisch |
| 50.2C.13 ↔ | Hemihepatektomie links zur Lebend-Organspende, offen chirurgisch | 57.6X.12 ↔ | Partielle Zystektomie, mit einseitiger oder beidseitiger Ureterneointplantation, offen chirurgisch |
| 50.2C.14 ↔ | Hemihepatektomie links zur Lebend-Organspende, laparoskopisch | 57.6X.13 ↔ | Partielle Zystektomie, mit einseitiger oder beidseitiger Ureterneointplantation, laparoskopisch |
| 50.2C.15 ↔ | Hemihepatektomie rechts zur Lebend-Organspende, offen chirurgisch | 57.6X.20 ↔ | Partielle Zystektomie, Supratrigonale oder subtotale Resektion, ohne Ureterneointplantation, offen chirurgisch |
| 50.2C.16 ↔ | Hemihepatektomie rechts zur Lebend-Organspende, laparoskopisch | 57.6X.21 ↔ | Partielle Zystektomie, Supratrigonale oder subtotale Resektion, ohne Ureterneointplantation, laparoskopisch |
| 50.71 ↔ | Totale Hepatektomie zur Lebend-Organspende, offen chirurgisch | 57.6X.22 ↔ | Partielle Zystektomie, Supratrigonale oder subtotale Resektion mit einseitiger oder beidseitiger Ureterneointplantation, offen chirurgisch |
| 54.74 ↔ | Sonstige Rekonstruktion am Omentum | 57.6X.23 ↔ | Partielle Zystektomie, Supratrigonale oder subtotale Resektion mit einseitiger oder beidseitiger Ureterneointplantation, laparoskopisch |
| 55.4 ↔ | Partielle Nephrektomie | 57.6X.99 ↔ | Partielle Zystektomie, sonstige |
| 55.51.00 ↔ | Nephroureterektomie, n.n.bez. | 57.71.00 ↔ | Radikale Zystektomie, n.n.bez. |
| 55.51.01 ↔ | Nephroureterektomie, ausser zur Transplantation | | |
| 55.51.99 ↔ | Nephroureterektomie, sonstige | | |
| 55.52 ↔ | Nephrektomie einer belassenen Niere | | |

| | |
|--|---|
| 57.71.10 ↔ Radikale Zystektomie, ohne Urethrektomie, beim Mann, offen chirurgisch | 57.79.20 ↔ Sonstige totale Zystektomie, Einfache Zystektomie, bei der Frau, offen chirurgisch |
| 57.71.11 ↔ Radikale Zystektomie, ohne Urethrektomie, beim Mann, laparoskopisch | 57.79.21 ↔ Sonstige totale Zystektomie, Einfache Zystektomie, bei der Frau, laparoskopisch |
| 57.71.20 ↔ Radikale Zystektomie, mit Urethrektomie, beim Mann, offen chirurgisch | 57.79.99 ↔ Sonstige totale Zystektomie, sonstige |
| 57.71.21 ↔ Radikale Zystektomie, mit Urethrektomie, beim Mann, laparoskopisch | 57.86 ↔ Plastische Rekonstruktion bei Ekstrophie der Harnblase |
| 57.71.30 ↔ Radikale Zystektomie, ohne Urethrektomie, bei der Frau, offen chirurgisch | 57.87.00 ↔ Rekonstruktion an der Harnblase, n.n.bez. |
| 57.71.31 ↔ Radikale Zystektomie, ohne Urethrektomie, bei der Frau, laparoskopisch | 57.87.10 ↔ Rekonstruktion an der Harnblase, mit Ileum, Kolon oder Magen, offen chirurgisch |
| 57.71.40 ↔ Radikale Zystektomie, mit Urethrektomie, bei der Frau, offen chirurgisch | 57.87.11 ↔ Rekonstruktion an der Harnblase, mit Ileum, Kolon oder Magen, laparoskopisch |
| 57.71.41 ↔ Radikale Zystektomie, mit Urethrektomie, bei der Frau, laparoskopisch | 57.87.20 ↔ Umwandlung einer anderen suprapavesikalen Harnableitung in eine Ersatzharnblase, offen chirurgisch |
| 57.71.50 ↔ Radikale Zystektomie, Becken-Eviszeration [Exenteration] beim Mann, offen chirurgisch | 57.87.21 ↔ Umwandlung einer anderen suprapavesikalen Harnableitung in eine Ersatzharnblase, laparoskopisch |
| 57.71.51 ↔ Radikale Zystektomie, Becken-Eviszeration [Exenteration] beim Mann, laparoskopisch | 57.87.30 ↔ Reduktionsplastik der Harnblase, offen chirurgisch |
| 57.71.99 ↔ Radikale Zystektomie, sonstige | 57.87.31 ↔ Reduktionsplastik der Harnblase, laparoskopisch |
| 57.79.00 ↔ Sonstige totale Zystektomie, n.n.bez. | 57.87.40 ↔ Augmentation der Harnblase, offen chirurgisch |
| 57.79.10 ↔ Sonstige totale Zystektomie, Einfache Zystektomie, beim Mann, offen chirurgisch | 57.87.41 ↔ Augmentation der Harnblase, laparoskopisch |
| 57.79.11 ↔ Sonstige totale Zystektomie, Einfache Zystektomie, beim Mann, laparoskopisch | 57.87.99 ↔ Rekonstruktion an der Harnblase, sonstige |

ADR G19**Andere Eingriffe an Magen, Ösophagus und Duodenum**

Prozedur in Tabelle G19-2

DRG G19A**Andere Eingriffe an Magen, Ösophagus und Duodenum mit komplizierender Prozedur oder bei bösartiger Neubildung oder mit äusserst schweren CC**

Diagnose in Tabelle G19-1 oder Komplizierende Prozeduren oder Prozedur in Tabelle G19-3 oder PCCL > 3

DRG G19B**Andere Eingriffe an Magen, Ösophagus und Duodenum ausser bei bösartiger Neubildung, mit komplexem Eingriff oder Alter < 16 Jahre**

Jede Prozedur in Tabelle G19-2 ausser G19-4 oder Alter < 16 Jahre

DRG G19C**Andere Eingriffe an Magen, Ösophagus und Duodenum ausser bei bösartiger Neubildung, Alter > 15 Jahre****Diagnose G19-1**

| | | | |
|-------|--|-------|--|
| C15.0 | Bösartige Neubildung: Zervikaler Ösophagus | C16.9 | Bösartige Neubildung: Magen, nicht näher bezeichnet |
| C15.1 | Bösartige Neubildung: Thorakaler Ösophagus | C17.0 | Bösartige Neubildung: Duodenum |
| C15.2 | Bösartige Neubildung: Abdominaler Ösophagus | C17.1 | Bösartige Neubildung: Jejunum |
| C15.3 | Bösartige Neubildung: Ösophagus, oberes Drittel | C17.2 | Bösartige Neubildung: Ileum |
| C15.4 | Bösartige Neubildung: Ösophagus, mittleres Drittel | C17.3 | Bösartige Neubildung: Meckel-Divertikel |
| C15.5 | Bösartige Neubildung: Ösophagus, unteres Drittel | C17.8 | Bösartige Neubildung: Dünndarm, mehrere Teilbereiche überlappend |
| C15.8 | Bösartige Neubildung: Ösophagus, mehrere Teilbereiche überlappend | C17.9 | Bösartige Neubildung: Dünndarm, nicht näher bezeichnet |
| C15.9 | Bösartige Neubildung: Ösophagus, nicht näher bezeichnet | C18.0 | Bösartige Neubildung: Zäkum |
| C16.0 | Bösartige Neubildung: Kardia | C18.1 | Bösartige Neubildung: Appendix vermiformis |
| C16.1 | Bösartige Neubildung: Fundus ventriculi | C18.2 | Bösartige Neubildung: Colon ascendens |
| C16.2 | Bösartige Neubildung: Corpus ventriculi | C18.3 | Bösartige Neubildung: Flexura coli dextra [hepatica] |
| C16.3 | Bösartige Neubildung: Antrum pyloricum | C18.4 | Bösartige Neubildung: Colon transversum |
| C16.4 | Bösartige Neubildung: Pylorus | C18.5 | Bösartige Neubildung: Flexura coli sinistra [lienalis] |
| C16.5 | Bösartige Neubildung: Kleine Krümmung des Magens, nicht näher bezeichnet | C18.6 | Bösartige Neubildung: Colon descendens |
| C16.6 | Bösartige Neubildung: Große Krümmung des Magens, nicht näher bezeichnet | C18.7 | Bösartige Neubildung: Colon sigmoideum |
| C16.8 | Bösartige Neubildung: Magen, mehrere Teilbereiche überlappend | C18.8 | Bösartige Neubildung: Kolon, mehrere Teilbereiche überlappend |
| | | C18.9 | Bösartige Neubildung: Kolon, nicht näher bezeichnet |

| | | | |
|-------|--|----------------|---|
| C19 | Bösartige Neubildung am Rektosigmoid, Übergang | D00.1 | Carcinoma in situ: Ösophagus |
| C20 | Bösartige Neubildung des Rektums | D00.2 | Carcinoma in situ: Magen |
| C21.0 | Bösartige Neubildung: Anus, nicht näher bezeichnet | D01.0 | Carcinoma in situ: Kolon |
| C21.1 | Bösartige Neubildung: Analkanal | D01.1 | Carcinoma in situ: Rektosigmoid, Übergang |
| C21.2 | Bösartige Neubildung: Kloakenregion | D01.2 | Carcinoma in situ: Rektum |
| C21.8 | Bösartige Neubildung: Rektum, Anus und Analkanal, mehrere Teilbereiche überlappend | D01.3 D01.4 | Carcinoma in situ: Analkanal und Anus Carcinoma in situ: Sonstige und nicht näher bezeichnete Teile des Darmes |
| C26.0 | Bösartige Neubildung: Intestinaltrakt, Teil nicht näher bezeichnet | D01.7 | Carcinoma in situ: Sonstige näher bezeichnete Verdauungsorgane |
| C26.8 | Bösartige Neubildung: Verdauungssystem, mehrere Teilbereiche überlappend | D01.9 | Carcinoma in situ: Verdauungsorgan, nicht näher bezeichnet |
| C26.9 | Bösartige Neubildung: Ungenau bezeichnete Lokalisationen des Verdauungssystems | D37.1 | Neubildung unsicheren oder unbekanntes Verhaltens: Magen |
| C45.1 | Mesotheliom des Peritoneums | D37.2 | Neubildung unsicheren oder unbekanntes Verhaltens: Dünndarm |
| C47.4 | Bösartige Neubildung: Periphere Nerven des Abdomens | D37.3 | Neubildung unsicheren oder unbekanntes Verhaltens: Appendix vermiformis |
| C48.0 | Bösartige Neubildung: Retroperitoneum | D37.4 | Neubildung unsicheren oder unbekanntes Verhaltens: Kolon |
| C48.1 | Bösartige Neubildung: Näher bezeichnete Teile des Peritoneums | D37.5 | Neubildung unsicheren oder unbekanntes Verhaltens: Rektum |
| C48.2 | Bösartige Neubildung: Peritoneum, nicht näher bezeichnet | D37.78 | Neubildung unsicheren oder unbekanntes Verhaltens: Sonstige Verdauungsorgane |
| C48.8 | Bösartige Neubildung: Retroperitoneum und Peritoneum, mehrere Teilbereiche überlappend | D37.9 | Neubildung unsicheren oder unbekanntes Verhaltens: Verdauungsorgan, nicht näher bezeichnet |
| C49.4 | Bösartige Neubildung: Bindegewebe und andere Weichteilgewebe des Abdomens | D48.3 | Neubildung unsicheren oder unbekanntes Verhaltens: Retroperitoneum |
| C76.2 | Bösartige Neubildung ungenau bezeichneter Lokalisationen: Abdomen | D48.4 | Neubildung unsicheren oder unbekanntes Verhaltens: Peritoneum |
| C78.4 | Sekundäre bösartige Neubildung des Dünndarmes | | |
| C78.5 | Sekundäre bösartige Neubildung des Dickdarmes und des Rektums | | |
| C78.6 | Sekundäre bösartige Neubildung des Retroperitoneums und des Peritoneums | | |
| C78.8 | Sekundäre bösartige Neubildung sonstiger und nicht näher bezeichneter Verdauungsorgane | | |

Prozedur G19-2

| | | | |
|------------|--|------------|--|
| 29.33.00 ↔ | (Partielle) Pharyngektomie, n.n.bez. | 38.07.00 ↔ | Inzision von abdominalen Venen, n.n.bez. |
| 29.33.10 ↔ | Partielle Pharyngektomie, ohne Rekonstruktion | 38.07.10 ↔ | Inzision von tiefen abdominalen Venen, n.n.bez. |
| 29.33.11 ↔ | Partielle Pharyngektomie, Rekonstruktion mit gestieltem regionalen oder Fernlappen | 38.07.11 ↔ | Inzision der V. cava inferior |
| 29.33.12 ↔ | Partielle Pharyngektomie, Rekonstruktion mit freiem mikrovaskulär-anastomosierten Transplantat | 38.07.12 ↔ | Inzision der V. iliaca |
| 29.33.20 ↔ | Totale Pharyngektomie, Rekonstruktion mit gestieltem regionalen oder Fernlappen | 38.07.19 ↔ | Inzision von tiefen abdominalen Venen, sonstige |
| 29.33.21 ↔ | Totale Pharyngektomie, Rekonstruktion mit freiem mikrovaskulär-anastomosierten Transplantat, freiem Darmtransplantat oder Magenhochzug | 38.07.21 ↔ | Inzision von künstlich angelegten abdominalen Venen |
| 29.33.99 ↔ | (Partielle) Pharyngektomie, sonstige | 38.07.99 ↔ | Inzision von abdominalen Venen, sonstige |
| 31.73 ↔ | Verschluss einer anderen trachealen Fistel | 38.35.00 ↔ | Resektion von thorakalen Gefässen mit Anastomose, n.n.bez. |
| 34.84 ↔ | Sonstige plastische Rekonstruktion am Zwerchfell | 38.35.10 ↔ | Resektion von thorakalen Arterien mit Anastomose, n.n.bez. |
| 37.31.00 ↔ | Perikardektomie, n.n.bez. | 38.35.11 ↔ | Resektion der A. subclavia mit Anastomose |
| 37.31.10 ↔ | Perikardektomie, partiell | 38.35.12 ↔ | Resektion des Truncus brachiocephalicus mit Anastomose |
| 37.31.20 ↔ | Perikardektomie, total | 38.35.13 ↔ | Resektion der A. pulmonalis mit Anastomose |
| 37.31.30 ↔ | Adhäsiolyse am Perikard | 38.35.19 ↔ | Resektion von thorakalen Arterien mit Anastomose, sonstige |
| 37.31.99 ↔ | Perikardektomie, sonstige | 38.35.20 ↔ | Resektion von thorakalen Venen mit Anastomose, n.n.bez. |
| 38.04.00 ↔ | Inzision der Aorta, n.n.bez. | 38.35.21 ↔ | Resektion der V. pulmonalis mit Anastomose |
| 38.04.10 ↔ | Inzision von Aorta ascendens und Aortenbogen | 38.35.22 ↔ | Resektion der V. subclavia mit Anastomose |
| 38.04.20 ↔ | Inzision der Aorta descendens | 38.35.23 ↔ | Resektion der V. cava superior mit Anastomose |
| 38.04.30 ↔ | Inzision der Aorta abdominalis | 38.35.28 ↔ | Resektion von sonstigen tiefen thorakalen Venen mit Anastomose |
| 38.04.40 ↔ | Inzision von künstlich angelegter Aorta | 38.35.29 ↔ | Resektion von thorakalen Venen mit Anastomose, sonstige |
| 38.04.99 ↔ | Inzision der Aorta, sonstige | 38.35.99 ↔ | Resektion von thorakalen Gefässen mit Anastomose, sonstige |
| 38.05.00 ↔ | Inzision von anderen thorakalen Gefässen, n.n.bez. | 38.36.11 ↔ | Resektion des Truncus coeliacus mit Anastomose |
| 38.05.10 ↔ | Inzision von anderen thorakalen Arterien | 38.36.12 ↔ | Resektion der A. gastrica mit Anastomose |
| 38.05.20 ↔ | Inzision von thorakalen Venen, n.n.bez. | 38.36.13 ↔ | Resektion der A. hepatica mit Anastomose |
| 38.05.21 ↔ | Inzision von thorakalen tiefen Venen | 38.36.14 ↔ | Resektion der A. lienalis mit Anastomose |
| 38.05.29 ↔ | Inzision von thorakalen Venen, sonstige | | |
| 38.05.31 ↔ | Inzision von anderen künstlich angelegten thorakalen Gefässen | | |
| 38.05.99 ↔ | Inzision von anderen thorakalen Gefässen, sonstige | | |

| | | | |
|------------|---|------------|--|
| 38.36.15 ↔ | Resektion der A. renalis mit Anastomose | 39.11.24 ↔ | Revision portosystemischer Shunt, Durchführung von perkutaner Verkleinerung eines bestehenden portosystemischen Shunts |
| 38.36.16 ↔ | Resektion der A. mesenterialis mit Anastomose | 39.11.99 ↔ | Anlage und Revision portosystemischer Shunt, TIPSS, sonstige |
| 38.36.17 ↔ | Resektion der A. iliaca mit Anastomose | 39.19 ↔ | Intraabdominaler venöser Shunt, sonstige |
| 38.36.19 ↔ | Resektion von viszerale Arterien mit Anastomose, sonstige | 39.56.00 ↔ | Plastische Rekonstruktion eines Blutgefäßes mit Gewebe-Patch, n.n.bez. |
| 38.36.99 ↔ | Resektion von abdominalen Arterien mit Anastomose, sonstige | 39.56.11 ↔ | Plastische Rekonstruktion von intrakraniellen Gefässen mit Gewebe-Patch |
| 38.45.00 ↔ | Resektion von thorakalen Blutgefässen mit Ersatz, n.n.bez. | 39.56.12 ↔ | Plastische Rekonstruktion der V. jugularis mit Gewebe-Patch |
| 38.45.12 ↔ | Resektion der Aorta thoracica mit Ersatz | 39.56.19 ↔ | Plastische Rekonstruktion von Gefässen an Kopf und Hals mit Gewebe-Patch, sonstige |
| 38.45.13 ↔ | Resektion der Aorta thoracoabdominalis mit Ersatz | 39.56.20 ↔ | Plastische Rekonstruktion von Gefässen der oberen Extremität mit Gewebe-Patch, n.n.bez. |
| 38.45.14 ↔ | Resektion der thorakalen Aorta und Ersatz mit Hybridprothese | 39.56.21 ↔ | Plastische Rekonstruktion von Arterien der oberen Extremität mit Gewebe-Patch |
| 38.45.15 ↔ | Resektion der Aorta ascendens mit Ersatz | 39.56.22 ↔ | Plastische Rekonstruktion der V. subclavia, V. axillaris und V. brachiocephalica mit Gewebe-Patch |
| 38.45.16 ↔ | Resektion des Aortenbogens mit Ersatz | 39.56.23 ↔ | Plastische Rekonstruktion von sonstigen tiefen Venen der oberen Extremitäten mit Gewebe-Patch |
| 38.45.17 ↔ | Resektion der Aorta ascendens sowie des Aortenbogens mit Ersatz | 39.56.29 ↔ | Plastische Rekonstruktion von Gefässen der oberen Extremität mit Gewebe-Patch, sonstige |
| 38.45.21 ↔ | Resektion der A. pulmonalis mit Ersatz | 39.56.30 ↔ | Plastische Rekonstruktion von thorakalen Gefässen mit Gewebe-Patch, n.n.bez. |
| 38.45.22 ↔ | Resektion des Truncus brachiocephalicus mit Ersatz | 39.56.31 ↔ | Plastische Rekonstruktion der thorakalen Aorta mit Gewebe-Patch |
| 38.45.29 ↔ | Resektion sonstiger thorakaler Arterien mit Ersatz | 39.56.32 ↔ | Plastische Rekonstruktion der V. pulmonalis mit Gewebe-Patch |
| 38.45.31 ↔ | Resektion der V. cava superior mit Ersatz | 39.56.33 ↔ | Plastische Rekonstruktion der V. cava superior mit Gewebe-Patch |
| 38.45.38 ↔ | Resektion sonstiger tiefer thorakaler Venen mit Ersatz | 39.56.39 ↔ | Plastische Rekonstruktion von thorakalen Gefässen mit Gewebe-Patch, sonstige |
| 38.45.39 ↔ | Resektion thorakaler Venen mit Ersatz, sonstige | 39.56.40 ↔ | Plastische Rekonstruktion abdominaler Arterien mit Gewebe-Patch, n.n.bez. |
| 38.45.99 ↔ | Resektion von thorakalen Blutgefässen mit Ersatz, sonstige | 39.56.41 ↔ | Plastische Rekonstruktion der abdominalen Aorta mit Gewebe-Patch |
| 38.47.11 ↔ | Resektion der V. cava inferior mit Ersatz | 39.56.42 ↔ | Plastische Rekonstruktion des Truncus coeliacus mit Gewebe-Patch |
| 38.47.12 ↔ | Resektion der V. iliaca mit Ersatz | 39.56.43 ↔ | Plastische Rekonstruktion der A. gastrica mit Gewebe-Patch |
| 38.47.19 ↔ | Resektion von tiefen abdominalen Venen mit Ersatz, sonstige | 39.56.44 ↔ | Plastische Rekonstruktion der A. hepatica mit Gewebe-Patch |
| 38.47.99 ↔ | Resektion von abdominalen Venen mit Ersatz, sonstige | 39.56.45 ↔ | Plastische Rekonstruktion der A. lienalis mit Gewebe-Patch |
| 38.64.00 ↔ | Sonstige Exzision der Aorta, n.n.bez. | 39.56.46 ↔ | Plastische Rekonstruktion der A. renalis mit Gewebe-Patch |
| 38.64.10 ↔ | Sonstige Exzision der thorakalen Aorta | 39.56.47 ↔ | Plastische Rekonstruktion der A. mesenterica mit Gewebe-Patch |
| 38.64.20 ↔ | Sonstige Exzision der Aorta abdominalis | 39.56.48 ↔ | Plastische Rekonstruktion der A. iliaca mit Gewebe-Patch |
| 38.64.99 ↔ | Sonstige Exzision der Aorta, sonstige | 39.56.49 ↔ | Plastische Rekonstruktion abdominaler Arterien mit Gewebe-Patch, sonstige |
| 38.65.10 ↔ | Sonstige Exzision von thorakalen Arterien | 39.56.50 ↔ | Plastische Rekonstruktion abdominaler Venen mit Gewebe-Patch, n.n.bez. |
| 38.65.20 ↔ | Sonstige Exzision von thorakalen Venen, n.n.bez. | 39.56.51 ↔ | Plastische Rekonstruktion der V. cava inferior mit Gewebe-Patch |
| 38.65.21 ↔ | Sonstige Exzision der V. cava superior | 39.56.52 ↔ | Plastische Rekonstruktion der V. iliaca mit Gewebe-Patch |
| 38.65.22 ↔ | Sonstige Exzision von sonstigen tiefen thorakalen Venen | 39.56.59 ↔ | Plastische Rekonstruktion abdominaler Venen mit Gewebe-Patch, sonstige |
| 38.65.29 ↔ | Sonstige Exzision von thorakalen Venen, sonstige | 39.56.60 ↔ | Plastische Rekonstruktion von Gefässen der unteren Extremität mit Gewebe-Patch, n.n.bez. |
| 38.65.99 ↔ | Sonstige Exzision von thorakalen Gefässen, sonstige | 39.56.61 ↔ | Plastische Rekonstruktion von Arterien der unteren Extremität mit Gewebe-Patch |
| 38.85.00 ↔ | Sonstiger chirurgischer Verschluss von anderen thorakalen Gefässen, n.n.bez. | 39.56.62 ↔ | Plastische Rekonstruktion der V. femoralis und V. poplitea mit Gewebe-Patch |
| 38.85.11 ↔ | Sonstiger chirurgischer Verschluss der A. subclavia | 39.56.63 ↔ | Plastische Rekonstruktion von sonstigen tiefen Venen der unteren Extremitäten mit Gewebe-Patch |
| 38.85.12 ↔ | Sonstiger chirurgischer Verschluss der A. pulmonalis | | |
| 38.85.13 ↔ | Sonstiger chirurgischer Verschluss des Truncus brachiocephalicus | | |
| 38.85.21 ↔ | Sonstiger chirurgischer Verschluss der V. cava superior | | |
| 38.85.22 ↔ | Sonstiger chirurgischer Verschluss der V. pulmonalis | | |
| 38.85.23 ↔ | Sonstiger chirurgischer Verschluss der V. subclavia | | |
| 38.85.99 ↔ | Sonstiger chirurgischer Verschluss von anderen thorakalen Gefässen, sonstige | | |
| 39.10 ↔ | Intraabdominaler venöser Shunt, n.n.bez. | | |
| 39.11.00 ↔ | Anlage und Revision portosystemischer Shunt, TIPSS, n.n.bez. | | |
| 39.11.11 ↔ | Anlage portosystemischer Shunt, Einsatz von perkutaner (Ballon-)Angioplastie | | |
| 39.11.12 ↔ | Anlage portosystemischer Shunt, Perkutane Thrombolysen und Thrombektomie | | |
| 39.11.13 ↔ | Anlage portosystemischer Shunt, Einsatz von Stent | | |
| 39.11.21 ↔ | Revision portosystemischer Shunt, perkutaner Verschluss | | |
| 39.11.22 ↔ | Revision portosystemischer Shunt, Einsatz von Stenteinlage | | |
| 39.11.23 ↔ | Revision portosystemischer Shunt, Einsatz von perkutaner Thrombektomie und Thrombolysen | | |

- 39.56.64 ↔ Plastische Rekonstruktion von oberflächlichen Venen des Oberschenkels mit Gewebe-Patch
- 39.56.69 ↔ Plastische Rekonstruktion von Gefässen der unteren Extremität mit Gewebe-Patch, sonstige
- 39.56.99 ↔ Plastische Rekonstruktion eines Blutgefässes mit Gewebe-Patch, sonstige
- 39.57.00 ↔ Plastische Rekonstruktion eines Blutgefässes mit synthetischem Patch Graft, n.n.bez.
- 39.57.11 ↔ Plastische Rekonstruktion von intrakraniellen Gefässen mit synthetischem Patch Graft
- 39.57.12 ↔ Plastische Rekonstruktion von extrakraniellen Arterien an Kopf und Hals mit synthetischem Patch Graft
- 39.57.13 ↔ Plastische Rekonstruktion der V. jugularis mit synthetischem Patch Graft
- 39.57.19 ↔ Plastische Rekonstruktion von Gefässen an Kopf und Hals mit synthetischem Patch Graft, sonstige
- 39.57.20 ↔ Plastische Rekonstruktion von Gefässen der oberen Extremität mit synthetischem Patch Graft, n.n.bez.
- 39.57.21 ↔ Plastische Rekonstruktion von Arterien der oberen Extremität mit synthetischem Patch Graft
- 39.57.22 ↔ Plastische Rekonstruktion der V. subclavia, V. axillaris und V. brachiocephalica mit synthetischem Patch Graft
- 39.57.23 ↔ Plastische Rekonstruktion von sonstigen tiefen Venen der oberen Extremitäten mit synthetischem Patch Graft
- 39.57.29 ↔ Plastische Rekonstruktion von Gefässen der oberen Extremität mit synthetischem Patch Graft, sonstige
- 39.57.30 ↔ Plastische Rekonstruktion von thorakalen Gefässen mit synthetischem Patch Graft, n.n.bez.
- 39.57.31 ↔ Plastische Rekonstruktion der thorakalen Aorta mit synthetischem Patch Graft
- 39.57.32 ↔ Plastische Rekonstruktion der V. pulmonalis mit synthetischem Patch Graft
- 39.57.33 ↔ Plastische Rekonstruktion der V. cava superior mit synthetischem Patch Graft
- 39.57.39 ↔ Plastische Rekonstruktion von thorakalen Gefässen mit synthetischem Patch Graft, sonstige
- 39.57.40 ↔ Plastische Rekonstruktion abdominalen Arterien mit synthetischem Patch Graft, n.n.bez.
- 39.57.41 ↔ Plastische Rekonstruktion der abdominalen Aorta mit synthetischem Patch Graft
- 39.57.42 ↔ Plastische Rekonstruktion des Truncus coeliacus mit synthetischem Patch Graft
- 39.57.43 ↔ Plastische Rekonstruktion der A. gastrica mit synthetischem Patch Graft
- 39.57.44 ↔ Plastische Rekonstruktion der A. hepatica mit synthetischem Patch Graft
- 39.57.45 ↔ Plastische Rekonstruktion der A. lienalis mit synthetischem Patch Graft
- 39.57.46 ↔ Plastische Rekonstruktion der A. renalis mit synthetischem Patch Graft
- 39.57.47 ↔ Plastische Rekonstruktion der A. mesenterica mit synthetischem Patch Graft
- 39.57.48 ↔ Plastische Rekonstruktion der A. iliaca mit synthetischem Patch Graft
- 39.57.49 ↔ Plastische Rekonstruktion abdominalen Arterien mit synthetischem Patch Graft, sonstige
- 39.57.50 ↔ Plastische Rekonstruktion abdominalen Venen mit synthetischem Patch Graft, n.n.bez.
- 39.57.51 ↔ Plastische Rekonstruktion der V. cava inferior mit synthetischem Patch Graft
- 39.57.52 ↔ Plastische Rekonstruktion der V. iliaca mit synthetischem Patch Graft
- 39.57.59 ↔ Plastische Rekonstruktion abdominalen Venen mit synthetischem Patch Graft, sonstige
- 39.57.60 ↔ Plastische Rekonstruktion von Gefässen der unteren Extremität mit synthetischem Patch Graft, n.n.bez.
- 39.57.61 ↔ Plastische Rekonstruktion von Arterien der unteren Extremität mit synthetischem Patch Graft
- 39.57.62 ↔ Plastische Rekonstruktion der V. femoralis und V. poplitea mit synthetischem Patch Graft
- 39.57.63 ↔ Plastische Rekonstruktion von sonstigen tiefen Venen der unteren Extremitäten mit synthetischem Patch Graft
- 39.57.64 ↔ Plastische Rekonstruktion von oberflächlichen Venen des Oberschenkels mit synthetischem Patch Graft
- 39.57.69 ↔ Plastische Rekonstruktion von Gefässen der unteren Extremität mit synthetischem Patch Graft, sonstige
- 39.57.99 ↔ Plastische Rekonstruktion eines Blutgefässes mit synthetischem Patch Graft, sonstige
- 42.09.11 ↔ Andere Inzision am Ösophagus, offen chirurgisch
- 42.09.12 ↔ Andere Inzision am Ösophagus, laparoskopisch
- 42.10 ↔ Ösophagostomie, n.n.bez.
- 42.11 ↔ Zervikale Ösophagostomie
- 42.12 ↔ Exteriorisation einer ösophagealen Tasche
- 42.19 ↔ Sonstige Fistulisierung des Ösophagus nach aussen
- 42.25 ↔ Offene Biopsie am Ösophagus
- 42.31 ↔ Lokale Exzision eines Ösophagus-Divertikels
- 42.32 ↔ Lokale Exzision von anderer Läsion oder Gewebe aus dem Ösophagus
- 42.39 ↔ Sonstige Destruktion von Läsion oder Gewebe aus dem Ösophagus
- 42.40 ↔ Ösophagektomie, n.n.bez.
- 42.41.00 ↔ Partielle Ösophagektomie, n.n.bez.
- 42.41.10 ↔ Partielle Ösophagektomie ohne Wiederherstellung der Kontinuität
- 42.41.20 ↔ Partielle Ösophagektomie mit Wiederherstellung der Kontinuität
- 42.41.99 ↔ Partielle Ösophagektomie, sonstige
- 42.42.00 ↔ Totale Ösophagektomie, n.n.bez.
- 42.42.10 ↔ Totale Ösophagektomie, ohne Wiederherstellung der Kontinuität
- 42.42.20 ↔ Totale Ösophagektomie, mit Wiederherstellung der Kontinuität, transmediastinal
- 42.42.21 ↔ Totale Ösophagektomie, mit Wiederherstellung der Kontinuität, thorakoabdominal
- 42.42.29 ↔ Totale Ösophagektomie, mit Wiederherstellung der Kontinuität, sonstiger Zugang
- 42.42.99 ↔ Totale Ösophagektomie, sonstige
- 42.82 ↔ Naht einer Ösophagus-Verletzung
- 42.83 ↔ Verschluss einer Ösophagostomie
- 42.88.00 ↔ Entfernung von Prothesen aus dem Ösophagus, n.n.bez.
- 42.88.11 ↔ Entfernung von Prothesen aus dem Ösophagus, offen chirurgisch
- 42.88.12 ↔ Entfernung von Prothesen aus dem Ösophagus, laparoskopisch
- 42.88.99 ↔ Entfernung von Prothesen aus dem Ösophagus, sonstige
- 42.89 ↔ Sonstige Rekonstruktion am Ösophagus, sonstige
- 42.99.10 ↔ Sonstige Operation am Ösophagus, Sperroperation am Ösophagus
- 42.99.35 ↔ Implantation eines Antirefluxsystems zur Unterstützung der ösophagealen Sphinkterfunktion, offen chirurgisch
- 42.99.36 ↔ Implantation eines Antirefluxsystems zur Unterstützung der ösophagealen Sphinkterfunktion, laparoskopisch
- 42.99.37 ↔ Implantation einer Sonde eines Antirefluxsystems zur Unterstützung der ösophagealen Sphinkterfunktion, offen chirurgisch
- 42.99.38 ↔ Implantation einer Sonde eines Antirefluxsystems zur Unterstützung der ösophagealen Sphinkterfunktion, laparoskopisch
- 42.99.3A ↔ Entfernen eines Antirefluxsystems zur Unterstützung der ösophagealen Sphinkterfunktion, offen chirurgisch

| | |
|--|---|
| 42.99.3B ↔ Entfernen eines Antirefluxsystems zur Unterstützung der ösophagealen Sphinkterfunktion, laparoskopisch | 44.31.13 ↔ Proximaler Magenbypass nach Sleeve resection, reversal Eingriff, offen chirurgisch |
| 42.99.3C ↔ Entfernen einer Sonde eines Antirefluxsystems zur Unterstützung der ösophagealen Sphinkterfunktion, offen chirurgisch | 44.31.14 ↔ Proximaler Magenbypass nach Sleeve resection, reversal Eingriff, laparoskopisch |
| 42.99.3D ↔ Entfernen einer Sonde eines Antirefluxsystems zur Unterstützung der ösophagealen Sphinkterfunktion, laparoskopisch | 44.31.15 ↔ Proximaler Magenbypass nach Gastric Banding, nach bariatrischem Voreingriff, offen chirurgisch |
| 42.99.3E ↔ Revision ohne Ersatz eines Antirefluxsystems zur Unterstützung der ösophagealen Sphinkterfunktion, offen chirurgisch | 44.31.16 ↔ Proximaler Magenbypass nach Gastric Banding, nach bariatrischem Voreingriff, laparoskopisch |
| 42.99.3F ↔ Revision ohne Ersatz eines Antirefluxsystems zur Unterstützung der ösophagealen Sphinkterfunktion, laparoskopisch | 44.31.21 ↔ Distaler Magenbypass, offen chirurgisch |
| 42.99.42 ↔ Schlingenligatur und Clipping am Ösophagus, offen chirurgisch | 44.31.22 ↔ Distaler Magenbypass, laparoskopisch |
| 43.0 ↔ Gastrotomie | 44.31.31 ↔ Omega-loop Gastric Bypass, offen chirurgisch |
| 43.5 ↔ Partielle Gastrektomie mit Anastomose zum Ösophagus | 44.31.32 ↔ Omega-loop Gastric Bypass, laparoskopisch |
| 43.6X.00 ↔ Partielle Gastrektomie mit Anastomose zum Duodenum, n.n.bez. | 44.31.41 ↔ Roux-en-Y-Magenbypass, offen chirurgisch |
| 43.6X.10 ↔ Pylorusresektion mit Anastomose zum Duodenum | 44.31.42 ↔ Roux-en-Y-Magenbypass, laparoskopisch |
| 43.6X.20 ↔ Billroth I | 44.38 ↔ Gastroenterostomie ohne Gastrektomie, laparoskopisch |
| 43.6X.99 ↔ Partielle Gastrektomie mit Anastomose zum Duodenum, sonstige | 44.39 ↔ Gastroenterostomie ohne Gastrektomie, sonstige |
| 43.70 ↔ Partielle Gastrektomie mit Anastomose zum Jejunum und Ileum, n.n.bez. | 44.40 ↔ Übernähung eines peptischen Ulkus, n.n.bez. |
| 43.71.11 ↔ Partielle Gastrektomie (2/3-Resektion) mit Anastomose zum Jejunum | 44.41 ↔ Übernähung eines Ulcus ventriculi |
| 43.71.21 ↔ Partielle Gastrektomie (4/5-Resektion) mit Anastomose zum Jejunum | 44.42 ↔ Übernähung eines Ulcus duodeni |
| 43.72.11 ↔ Partielle Gastrektomie (2/3-Resektion) mit Anastomose zum Ileum | 44.49.10 ↔ Sklerosierung von Fundusvarizen, offen chirurgisch |
| 43.72.21 ↔ Partielle Gastrektomie (4/5-Resektion) mit Anastomose zum Ileum | 44.49.11 ↔ Sklerosierung von Fundusvarizen, laparoskopisch |
| 43.79 ↔ Partielle Gastrektomie mit Anastomose zum Jejunum und Ileum, sonstige | 44.49.20 ↔ Ligatur von Fundusvarizen, offen chirurgisch |
| 43.89.00 ↔ Sonstige partielle Gastrektomie, n.n.bez. | 44.49.21 ↔ Ligatur von Fundusvarizen, laparoskopisch |
| 43.89.09 ↔ Sonstige partielle Gastrektomie, sonstige | 44.49.30 ↔ Sperroperation am Fundus |
| 43.89.10 ↔ Segmentresektion des Magens | 44.5X.00 ↔ Revision einer Magenanastomose, n.n.bez. |
| 43.89.20 ↔ Biliopankreatische Diversion des Magens nach Scopinaro, offen chirurgisch | 44.5X.10 ↔ Revision einer Magenanastomose nach Billroth I und II-Operation |
| 43.89.21 ↔ Biliopankreatische Diversion des Magens nach Scopinaro, laparoskopisch | 44.5X.21 ↔ Revision einer Magenanastomose nach Magenbypass oder mit intestinaler Interposition, offen chirurgisch |
| 43.89.30 ↔ Biliopankreatische Diversion des Magens mit Duodenal-Switch [BPD-DS], offen chirurgisch | 44.5X.22 ↔ Revision einer Magenanastomose nach Magenbypass oder mit intestinaler Interposition, laparoskopisch |
| 43.89.31 ↔ Biliopankreatische Diversion des Magens mit Duodenal-Switch [BPD-DS], laparoskopisch | 44.5X.33 ↔ Pouchrevision nach Gastric Bypass ohne Neuanlage, offen chirurgisch |
| 43.89.40 ↔ Sleeve resection, offen chirurgisch | 44.5X.34 ↔ Pouchrevision nach Gastric Bypass ohne Neuanlage, laparoskopisch |
| 43.89.41 ↔ Sleeve resection, laparoskopisch | 44.5X.35 ↔ Pouchrevision nach Gastric Bypass mit Neuanlage, offen chirurgisch |
| 43.89.42 ↔ Sleeve resection nach Magenband, offen chirurgisch | 44.5X.36 ↔ Pouchrevision nach Gastric Bypass mit Neuanlage, laparoskopisch |
| 43.89.43 ↔ Sleeve resection nach Magenband, laparoskopisch | 44.5X.41 ↔ Revision nach biliopankreatischer Diversion [BPD], offen chirurgisch |
| 43.89.44 ↔ Re-sleeve resection, offen chirurgisch | 44.5X.42 ↔ Revision nach biliopankreatischer Diversion [BPD], laparoskopisch |
| 43.89.45 ↔ Re-sleeve resection, laparoskopisch | 44.5X.43 ↔ Reversal nach biliopankreatischer Diversion (BPD), offen chirurgisch |
| 43.89.50 ↔ Duodenal-Switch nach Sleeve resection (Zweiteingriff), offen chirurgisch | 44.5X.44 ↔ Reversal nach biliopankreatischer Diversion (BPD), laparoskopisch |
| 43.89.51 ↔ Duodenal-Switch nach Sleeve resection (Zweiteingriff), laparoskopisch | 44.5X.51 ↔ Reversal nach Gastric Bypass, offen chirurgisch |
| 43.89.61 ↔ Partielle Gastrektomie mit Gastrogastronomie | 44.5X.52 ↔ Reversal nach Gastric Bypass, laparoskopisch |
| 44.00 ↔ Vagotomie, n.n.bez. | 44.5X.99 ↔ Revision einer Magenanastomose, sonstige |
| 44.01 ↔ Trunkuläre Vagotomie | 44.61 ↔ Naht einer Magenverletzung |
| 44.02 ↔ Superselektive Vagotomie | 44.64 ↔ Gastropexie |
| 44.03 ↔ Sonstige selektive Vagotomie | 44.65.00 ↔ Ösophagogastroplastik, n.n.bez. |
| 44.15 ↔ Offene Biopsie am Magen | 44.65.10 ↔ Ösophagogastroplastik, Kardioplastik, offen chirurgisch |
| 44.21 ↔ Dilatation des Pylorus durch Inzision | 44.65.20 ↔ Ösophagogastroplastik, (Hemi-)Fundoplikatio, offen chirurgisch |
| 44.29 ↔ Pyloroplastik, sonstige | 44.65.99 ↔ Ösophagogastroplastik, sonstige |
| 44.31.00 ↔ Magenbypass, n.n.bez. | 44.66.00 ↔ Sonstige Massnahmen zur Rekonstruktion der ösophagogastrischen Sphinkterfunktion, n.n.bez. |
| 44.31.09 ↔ Magenbypass, sonstige | 44.66.11 ↔ Hiatusplastik bei bariatrischem Eingriff, offen chirurgisch |
| 44.31.11 ↔ Proximaler Magenbypass, offen chirurgisch | 44.66.99 ↔ Sonstige Massnahmen zur Rekonstruktion der ösophagogastrischen Sphinkterfunktion, sonstige |
| 44.31.12 ↔ Proximaler Magenbypass, laparoskopisch | 44.67.00 ↔ Laparoskopische Massnahmen zur Rekonstruktion der ösophagogastrischen Sphinkterfunktion, n.n.bez. |

- 44.67.10 ↔ Laparoskopische Massnahmen zur Rekonstruktion der ösophagogastrischen Sphinkterfunktion, Kardioplastik, laparoskopisch
- 44.67.20 ↔ Laparoskopische Massnahmen zur Rekonstruktion der ösophagogastrischen Sphinkterfunktion, (Hemi-)Fundoplikatio, laparoskopisch
- 44.67.99 ↔ Laparoskopische Massnahmen zur Rekonstruktion der ösophagogastrischen Sphinkterfunktion, sonstige
- 44.68 ↔ Gastroplastik
- 44.69 ↔ Sonstige Rekonstruktion am Magen, sonstige
- 44.91 ↔ Offene Ligatur von Magenvarizen
- 44.92 ↔ Intraoperative Manipulation am Magen
- 44.95.21 ↔ Vertikale Gastroplastik, offen chirurgisch
- 44.95.22 ↔ Vertikale Gastroplastik, laparoskopisch
- 52.99.00 ↔ Sonstige offene Operation am Pankreas, n.n.bez.
- 52.99.10 ↔ Sonstige offene Operation am Pankreas, Dilatation des Ductus pancreaticus
- 52.99.20 ↔ Sonstige offene Operation am Pankreas, Plastische Rekonstruktion des Ductus pancreaticus
- 52.99.99 ↔ Sonstige offene Operation am Pankreas, sonstige
- 53.70 ↔ Operation einer Zwerchfellhernie, abdominaler Zugang, n.n.bez.
- 53.71.11 ↔ Operation einer Zwerchfellhernie, abdominaler Zugang, offen chirurgisch, ohne Implantation von Membranen und Netzen
- 53.71.21 ↔ Operation einer Zwerchfellhernie, abdominaler Zugang, offen chirurgisch, mit Implantation von Membranen und Netzen
- 53.72.11 ↔ Operation einer Zwerchfellhernie, laparoskopisch, ohne Implantation von Membranen und Netzen
- 53.72.21 ↔ Operation einer Zwerchfellhernie, laparoskopisch, mit Implantation von Membranen und Netzen
- 53.79 ↔ Operation einer Zwerchfellhernie, abdominaler Zugang, sonstige
- 53.80 ↔ Operation einer Zwerchfellhernie, thorakaler und thorakoabdominaler Zugang, n.n.bez.
- 53.81 ↔ Plikatur des Zwerchfells
- 53.82 ↔ Operation einer parasternalen Hernie
- 53.83.11 ↔ Operation einer Zwerchfellhernie, thorakaler Zugang, offen chirurgisch, ohne Implantation von Membranen und Netzen
- 53.83.21 ↔ Operation einer Zwerchfellhernie, thorakaler Zugang, offen chirurgisch, mit Implantation von Membranen und Netzen
- 53.84.11 ↔ Operation einer Zwerchfellhernie, thorakoskopisch, ohne Implantation von Membranen und Netzen
- 53.84.21 ↔ Operation einer Zwerchfellhernie, thorakoskopisch, mit Implantation von Membranen und Netzen
- 53.85.11 ↔ Operation einer Zwerchfellhernie, thorakoabdominaler Zugang, offen chirurgisch, ohne Implantation von Membranen und Netzen
- 53.85.21 ↔ Operation einer Zwerchfellhernie, thorakoabdominaler Zugang, offen chirurgisch, mit Implantation von Membranen und Netzen
- 53.89 ↔ Operation einer Zwerchfellhernie, thorakaler und thorakoabdominaler Zugang, sonstige

Prozedur G19-3

- 42.99.38 ↔ Implantation einer Sonde eines Antirefluxsystems zur Unterstützung der ösophagealen Sphinkterfunktion, laparoskopisch

Prozedur G19-4

- 44.67.00 ↔ Laparoskopische Massnahmen zur Rekonstruktion der ösophagogastrischen Sphinkterfunktion, n.n.bez.
- 44.67.10 ↔ Laparoskopische Massnahmen zur Rekonstruktion der ösophagogastrischen Sphinkterfunktion, Kardioplastik, laparoskopisch
- 44.67.20 ↔ Laparoskopische Massnahmen zur Rekonstruktion der ösophagogastrischen Sphinkterfunktion, (Hemi-)Fundoplikatio, laparoskopisch
- 44.67.99 ↔ Laparoskopische Massnahmen zur Rekonstruktion der ösophagogastrischen Sphinkterfunktion, sonstige
- 44.68 ↔ Gastroplastik
- 44.95.00 ↔ Restriktive Magenoperation, n.n.bez.
- 44.95.09 ↔ Restriktive Magenoperation, sonstige
- 44.95.11 ↔ Gastric banding, offen chirurgisch
- 44.95.12 ↔ Gastric banding, laparoskopisch
- 44.95.21 ↔ Vertikale Gastroplastik, offen chirurgisch
- 44.95.22 ↔ Vertikale Gastroplastik, laparoskopisch
- 44.96.00 ↔ Revision von restriktiven Magenoperationen, n.n.bez.
- 44.96.11 ↔ Bandreposition nach Gastric Banding, offen chirurgisch
- 44.96.12 ↔ Bandreposition nach Gastric Banding, laparoskopisch
- 44.96.13 ↔ Bandwechsel nach Gastric Banding, offen chirurgisch
- 44.96.14 ↔ Bandwechsel nach Gastric Banding, laparoskopisch
- 44.96.16 ↔ Katheterreparation nach Gastric banding, mit intraabdominalem Eingriff, offen chirurgisch
- 44.96.17 ↔ Katheterreparation nach Gastric banding, mit intraabdominalem Eingriff, laparoskopisch
- 44.96.18 ↔ Portwechsel nach Gastric Banding
- 44.96.99 ↔ Revision von restriktiven Magenoperationen, sonstige
- 44.97.00 ↔ Entfernen von Vorrichtung(en) einer Magenrestriktion, n.n.bez.
- 44.97.11 ↔ Entfernen von Magenband, offen chirurgisch
- 44.97.12 ↔ Entfernen von Magenband, laparoskopisch
- 44.97.99 ↔ Entfernen von Vorrichtung(en) einer Magenrestriktion, sonstige
- 53.70 ↔ Operation einer Zwerchfellhernie, abdominaler Zugang, n.n.bez.
- 53.71.11 ↔ Operation einer Zwerchfellhernie, abdominaler Zugang, offen chirurgisch, ohne Implantation von Membranen und Netzen
- 53.71.21 ↔ Operation einer Zwerchfellhernie, abdominaler Zugang, offen chirurgisch, mit Implantation von Membranen und Netzen
- 53.72.11 ↔ Operation einer Zwerchfellhernie, laparoskopisch, ohne Implantation von Membranen und Netzen
- 53.72.21 ↔ Operation einer Zwerchfellhernie, laparoskopisch, mit Implantation von Membranen und Netzen
- 53.79 ↔ Operation einer Zwerchfellhernie, abdominaler Zugang, sonstige
- 53.80 ↔ Operation einer Zwerchfellhernie, thorakaler und thorakoabdominaler Zugang, n.n.bez.
- 53.81 ↔ Plikatur des Zwerchfells
- 53.82 ↔ Operation einer parasternalen Hernie
- 53.83.11 ↔ Operation einer Zwerchfellhernie, thorakaler Zugang, offen chirurgisch, ohne Implantation von Membranen und Netzen
- 53.83.21 ↔ Operation einer Zwerchfellhernie, thorakaler Zugang, offen chirurgisch, mit Implantation von Membranen und Netzen
- 53.84.11 ↔ Operation einer Zwerchfellhernie, thorakoskopisch, ohne Implantation von Membranen und Netzen

| | | | |
|------------|--|------------|---|
| 53.84.21 ↔ | Operation einer Zwerchfellhernie, thorakoskopisch, mit Implantation von Membranen und Netzen | 53.85.21 ↔ | Operation einer Zwerchfellhernie, thorakoabdominaler Zugang, offen chirurgisch, mit Implantation von Membranen und Netzen |
| 53.85.11 ↔ | Operation einer Zwerchfellhernie, thorakoabdominaler Zugang, offen chirurgisch, ohne Implantation von Membranen und Netzen | 53.89 ↔ | Operation einer Zwerchfellhernie, thorakaler und thorakoabdominaler Zugang, sonstige |

ADRG G21**Eingriff bei Adhäsionen**

Prozedur in Tabelle G21-1

DRG G21A**Eingriff bei Adhäsionen mit äusserst schweren CC**

PCCL > 3

DRG G21B**Eingriff bei Adhäsionen und Alter < 16 Jahre oder bestimmter Eingriff mit intensivmedizinischer Komplexbehandlung > 119 Aufwandspunkten oder IMCK > 184 Aufwandspunkte**

Alter < 16 Jahre oder Prozedur in Tabelle G21-1 und mindestens eine Prozedur in Tabelle G21-2

DRG G21C**Eingriff bei Adhäsionen und Alter > 15 Jahre****Prozedur G21-1**

| | | | |
|------------|---|------------|--|
| 54.51 ↔ | Lösung von peritonealen Adhäsionen, laparoskopisch | 65.81.10 ↔ | Laparoskopische Lösung von Adhäsionen an Ovar und Tuba uterina am Peritoneum des weiblichen Beckens |
| 54.52 ↔ | Lösung von peritonealen Adhäsionen, offen chirurgisch | 65.81.99 ↔ | Laparoskopische Lösung von Adhäsionen an Ovar und Tuba uterina, sonstige |
| 54.59 ↔ | Lösung von peritonealen Adhäsionen, sonstige | 65.89.00 ↔ | Sonstige Lösung von Adhäsionen von Ovar und Tuba uterina, n.n.bez. |
| 56.81 ↔ | Lösung von intraluminalen Adhäsionen im Ureter | 65.89.10 ↔ | Sonstige Lösung von Adhäsionen von Ovar und Tuba uterina, offen chirurgisch |
| 57.12 ↔ | Lösung von intraluminalen Adhäsionen mit Inzision an der Harnblase | 65.89.11 ↔ | Sonstige Lösung von Adhäsionen von Ovar und Tuba uterina, mit mikrochirurgischer Versorgung |
| 57.41 ↔ | Transurethrale Lösung von intraluminalen Adhäsionen | 65.89.12 ↔ | Sonstige Lösung von Adhäsionen von Ovar und Tuba uterina am Peritoneum des weiblichen Beckens, offen chirurgisch |
| 59.02 ↔ | Sonstige Lösung von perirenal oder periureteralen Adhäsionen | 65.89.13 ↔ | Sonstige Lösung von Adhäsionen von Ovar und Tuba uterina am Peritoneum des weiblichen Beckens, mit mikrochirurgischer Versorgung |
| 59.03.00 ↔ | Laparoskopische Lösung von perirenal oder periureteralen Adhäsionen, n.n.bez. | 65.89.99 ↔ | Sonstige Lösung von Adhäsionen von Ovar und Tuba uterina, sonstige |
| 59.03.99 ↔ | Laparoskopische Lösung von perirenal oder periureteralen Adhäsionen, sonstige | 70.13 ↔ | Lösung von intraluminalen Adhäsionen der Vagina |
| 59.11 ↔ | Sonstige Lösung von perivesikalen Adhäsionen | 71.01 ↔ | Lösung von Adhäsionen an der Vulva |
| 59.12 ↔ | Laparoskopische Lösung von perivesikalen Adhäsionen | | |
| 63.94 ↔ | Lösung von Adhäsionen am Funiculus spermaticus | | |
| 65.81.00 ↔ | Laparoskopische Lösung von Adhäsionen an Ovar und Tuba uterina, n.n.bez. | | |

Prozedur G21-2

| | | | |
|-------------|--|-------------|--|
| 99.B7.12 ‡↔ | Intensivmedizinische Komplexbehandlung, 120 bis 184 Aufwandspunkte | 99.B7.1D ‡↔ | Intensivmedizinische Komplexbehandlung, 2485 bis 2760 Aufwandspunkte |
| 99.B7.13 ‡↔ | Intensivmedizinische Komplexbehandlung, 185 bis 360 Aufwandspunkte | 99.B7.1E ‡↔ | Intensivmedizinische Komplexbehandlung, 2761 bis 3220 Aufwandspunkte |
| 99.B7.14 ‡↔ | Intensivmedizinische Komplexbehandlung, 361 bis 552 Aufwandspunkte | 99.B7.1F ‡↔ | Intensivmedizinische Komplexbehandlung, 3221 bis 3680 Aufwandspunkte |
| 99.B7.15 ‡↔ | Intensivmedizinische Komplexbehandlung, 553 bis 828 Aufwandspunkte | 99.B7.1G ‡↔ | Intensivmedizinische Komplexbehandlung, 3681 bis 4600 Aufwandspunkte |
| 99.B7.16 ‡↔ | Intensivmedizinische Komplexbehandlung, 829 bis 1104 Aufwandspunkte | 99.B7.1H ‡↔ | Intensivmedizinische Komplexbehandlung, 4601 bis 5520 Aufwandspunkte |
| 99.B7.17 ‡↔ | Intensivmedizinische Komplexbehandlung, 1105 bis 1380 Aufwandspunkte | 99.B7.1I ‡↔ | Intensivmedizinische Komplexbehandlung, 5521 bis 7360 Aufwandspunkte |
| 99.B7.18 ‡↔ | Intensivmedizinische Komplexbehandlung, 1381 bis 1656 Aufwandspunkte | 99.B7.1J ‡↔ | Intensivmedizinische Komplexbehandlung, 7361 bis 9200 Aufwandspunkte |
| 99.B7.1A ‡↔ | Intensivmedizinische Komplexbehandlung, 1657 bis 1932 Aufwandspunkte | 99.B7.1K ‡↔ | Intensivmedizinische Komplexbehandlung, 9201 bis 11040 Aufwandspunkte |
| 99.B7.1B ‡↔ | Intensivmedizinische Komplexbehandlung, 1933 bis 2208 Aufwandspunkte | 99.B7.1L ‡↔ | Intensivmedizinische Komplexbehandlung, 11041 bis 13800 Aufwandspunkte |
| 99.B7.1C ‡↔ | Intensivmedizinische Komplexbehandlung, 2209 bis 2484 Aufwandspunkte | 99.B7.1M ‡↔ | Intensivmedizinische Komplexbehandlung, 13801 bis 16560 Aufwandspunkte |

| | |
|--|---|
| 99.B7.1N †↔ Intensivmedizinische Komplexbehandlung, 16561 bis 19320 Aufwandspunkte | 99.B8.1E †↔ IMC-Komplexbehandlung des Erwachsenen, 2761 bis 3220 Aufwandspunkte |
| 99.B7.1O †↔ Intensivmedizinische Komplexbehandlung, 19321 und mehr Aufwandspunkte | 99.B8.1F †↔ IMC-Komplexbehandlung des Erwachsenen, 3221 bis 3680 Aufwandspunkte |
| 99.B8.13 †↔ IMC-Komplexbehandlung des Erwachsenen, 185 bis 360 Aufwandspunkte | 99.B8.1G †↔ IMC-Komplexbehandlung des Erwachsenen, 3681 bis 4600 Aufwandspunkte |
| 99.B8.14 †↔ IMC-Komplexbehandlung des Erwachsenen, 361 bis 552 Aufwandspunkte | 99.B8.1H †↔ IMC-Komplexbehandlung des Erwachsenen, 4601 bis 5520 Aufwandspunkte |
| 99.B8.15 †↔ IMC-Komplexbehandlung des Erwachsenen, 553 bis 828 Aufwandspunkte | 99.B8.1I †↔ IMC-Komplexbehandlung des Erwachsenen, 5521 bis 7360 Aufwandspunkte |
| 99.B8.16 †↔ IMC-Komplexbehandlung des Erwachsenen, 829 bis 1104 Aufwandspunkte | 99.B8.1J †↔ IMC-Komplexbehandlung des Erwachsenen, 7361 bis 9200 Aufwandspunkte |
| 99.B8.17 †↔ IMC-Komplexbehandlung des Erwachsenen, 1105 bis 1380 Aufwandspunkte | 99.B8.1K †↔ IMC-Komplexbehandlung des Erwachsenen, 9201 bis 11040 Aufwandspunkte |
| 99.B8.18 †↔ IMC-Komplexbehandlung des Erwachsenen, 1381 bis 1656 Aufwandspunkte | 99.B8.1L †↔ IMC-Komplexbehandlung des Erwachsenen, 11041 bis 13800 Aufwandspunkte |
| 99.B8.1A †↔ IMC-Komplexbehandlung des Erwachsenen, 1657 bis 1932 Aufwandspunkte | 99.B8.1M †↔ IMC-Komplexbehandlung des Erwachsenen, 13801 bis 16560 Aufwandspunkte |
| 99.B8.1B †↔ IMC-Komplexbehandlung des Erwachsenen, 1933 bis 2208 Aufwandspunkte | 99.B8.1N †↔ IMC-Komplexbehandlung des Erwachsenen, 16561 bis 19320 Aufwandspunkte |
| 99.B8.1C †↔ IMC-Komplexbehandlung des Erwachsenen, 2209 bis 2484 Aufwandspunkte | 99.B8.1O †↔ IMC-Komplexbehandlung des Erwachsenen, 19321 und mehr Aufwandspunkte |
| 99.B8.1D †↔ IMC-Komplexbehandlung des Erwachsenen, 2485 bis 2760 Aufwandspunkte | |

ADRG G22**Appendektomie**

Prozedur in Tabelle G22-3 oder (Prozedur in Tabelle G22-4 und nur OR-Prozeduren aus Tabelle G22-4)

DRG G22A**Appendektomie bei Peritonitis mit äusserst schweren CC**

Hauptdiagnose in Tabelle G22-1 und PCCL > 3

DRG G22B**Appendektomie bei bestimmter Peritonitis und Alter < 16 Jahre**

Hauptdiagnose in Tabelle G22-2 und Alter < 16 Jahre

DRG G22C**Appendektomie bei Peritonitis oder äusserst schwere CC**

Hauptdiagnose in Tabelle G22-1 oder PCCL > 3

DRG G22D**Appendektomie****DRG G22E****Appendektomie, ein Belegungstag**

Verweildauer ist gleich 1 Tag

Diagnose G22-1

| | | | |
|--------|--|--------|--|
| K35.2 | Akute Appendizitis mit generalisierter Peritonitis | K65.09 | Sonstige und nicht näher bezeichnete akute Peritonitis |
| K35.31 | Akute Appendizitis mit lokalisierter Peritonitis mit Perforation oder Ruptur | K65.8 | Sonstige Peritonitis |
| K35.32 | Akute Appendizitis mit Peritonealabszess | K65.9 | Peritonitis, nicht näher bezeichnet |
| K65.00 | Spontane bakterielle Peritonitis [SBP] (akut) | | |

Diagnose G22-2

| | | | |
|--------|--|--------|--|
| K35.2 | Akute Appendizitis mit generalisierter Peritonitis | K35.32 | Akute Appendizitis mit Peritonealabszess |
| K35.31 | Akute Appendizitis mit lokalisierter Peritonitis mit Perforation oder Ruptur | | |

Prozedur G22-3

| | | | |
|---------|----------------------------------|---------|---|
| 47.00 ↔ | Appendektomie, n.n.bez. | 47.11 ↔ | Inzidente Appendektomie, während einer Laparoskopie aus anderem Grund |
| 47.01 ↔ | Appendektomie, laparoskopisch | 47.2 ↔ | Drainage eines Appendixabszesses |
| 47.02 ↔ | Appendektomie, offen chirurgisch | 47.9 ↔ | Operationen an der Appendix, sonstige |
| 47.09 ↔ | Appendektomie, sonstige | | |

Prozedur G22-4

| | | | |
|---------|---|---------|--|
| 47.10 ↔ | Inzidente Appendektomie, n.n.bez. | 47.12 ↔ | Inzidente Appendektomie, während einer Laparotomie aus anderem Grund |
| 47.11 ↔ | Inzidente Appendektomie, während einer Laparoskopie aus anderem Grund | 47.19 ↔ | Inzidente Appendektomie, sonstige |

ADRG G26**Andere Eingriffe am Anus**

Mindestens eine Prozedur in Tabelle G26-1

DRG G26A**Andere Eingriffe am Anus mit komplexem Eingriff oder Alter < 16 Jahre**

Alter < 16 Jahre oder Prozedur in Tabelle G26-2

DRG G26B**Andere Eingriffe am Anus, Alter > 15 Jahre****Prozedur G26-1**

| | | | |
|------------|---|------------|---|
| 48.81 ↔ | Inzision am Perirektalgewebe | 49.51 ↔ | Links-laterale anale Sphinkterotomie |
| 48.82 ↔ | Exzision von Perirektalgewebe | 49.52 ↔ | Posteriore anale Sphinkterotomie |
| 49.11 ↔ | Anale Fistulotomie | 49.59 ↔ | Anale Sphinkterotomie, sonstige |
| 49.12 ↔ | Anale Fistulektomie | 49.6 ↔ | Exzision am Anus |
| 49.43 ↔ | Kauterisierung von Hämorrhoiden | 49.73.00 ↔ | Verschluss einer Analfistel, n.n.bez. |
| 49.44 ↔ | Destruktion von Hämorrhoiden durch Kryotherapie | 49.73.11 ↔ | Verschluss einer Analfistel durch Schleimhautlappen |
| 49.45 ↔ | Ligatur von Hämorrhoiden | 49.73.12 ↔ | Verschluss einer Analfistel mittels Implantat |
| 49.46.00 ↔ | Exzision von Hämorrhoiden, n.n.bez. | 49.73.99 ↔ | Verschluss einer Analfistel, sonstige |
| 49.46.10 ↔ | Exzision von Hämorrhoiden, Stapler-Hämorrhoidopexie | 61.OX.00 ↔ | Inzision und Drainage an Skrotum und Tunica vaginalis testis, n.n.bez. |
| 49.46.11 ↔ | Exzision von Hämorrhoiden, Ligatur einer A. haemorrhoidalis | 61.OX.10 ↔ | Inzision und Drainage an Skrotum und Tunica vaginalis testis, zur Fremdkörperentfernung |
| 49.46.12 ↔ | Exzision von Hämorrhoiden mit plastischer Rekonstruktion | 61.OX.99 ↔ | Inzision und Drainage an Skrotum und Tunica vaginalis testis, sonstige |
| 49.46.99 ↔ | Exzision von Hämorrhoiden, sonstige | | |

Prozedur G26-2

| | | | |
|------------|---|------------|---------------------------------------|
| 49.73.11 ↔ | Verschluss einer Analfistel durch Schleimhautlappen | 49.73.99 ↔ | Verschluss einer Analfistel, sonstige |
| 49.73.12 ↔ | Verschluss einer Analfistel mittels Implantat | | |

ADRG G29**Andere Strahlentherapie bei Krankheiten und Störungen der Verdauungsorgane, mehr als ein Belegungstag**

Prozedur in Tabelle G29-1 und Verweildauer > 1 Tag

DRG G29A**Andere Strahlentherapie bei Krankheiten und Störungen der Verdauungsorgane mit schweren CC, mehr als ein Belegungstag**

PCCL > 2

DRG G29B**Andere Strahlentherapie bei Krankheiten und Störungen der Verdauungsorgane, mehr als ein Belegungstag****Prozedur G29-1**

| | | | |
|------------|--|------------|--|
| 92.20 ↔ | Infusion von flüssigem Radioisotop | 92.21.02 ↔ | Oberflächenstrahlentherapie, mehr als 2 Bestrahlungsfelder |
| 92.21.00 ↔ | Oberflächenstrahlentherapie, n.n.bez. | 92.22.00 ↔ | Orthovoltstrahlentherapie, n.n.bez. |
| 92.21.01 ↔ | Oberflächenstrahlentherapie, bis zu 2 Bestrahlungsfelder | | |

| | |
|--|--|
| 92.22.01 ↔ Orthovoltstrahlentherapie, bis zu 2 Bestrahlungsfelder | 92.25.13 ↔ Teleradiotherapie mit Elektronen, Linearbeschleuniger, mit bildgestützter Einstellung, mehr als 2 Bestrahlungsfelder |
| 92.22.02 ↔ Orthovoltstrahlentherapie, mehr als 2 Bestrahlungsfelder | 92.25.14 ↔ Teleradiotherapie mit Elektronen, Linearbeschleuniger, mit bildgestützter Einstellung, 3D-geplante Bestrahlung |
| 92.22.11 ↔ Intraoperative Röntgenstrahlentherapie, bis 300 kV | 92.25.15 ↔ Teleradiotherapie mit Elektronen, Linearbeschleuniger, mit bildgestützter Einstellung, intensitätsmodulierte Radiotherapie |
| 92.22.12 ↔ Intraoperative Röntgenstrahlentherapie, 300 kV - < 1 MV | 92.25.21 ↔ Teleradiotherapie mit Elektronen, Linearbeschleuniger, ohne bildgestützte Einstellung, bis zu 2 Bestrahlungsfelder |
| 92.22.19 ↔ Intraoperative Röntgenstrahlentherapie, sonstige | 92.25.22 ↔ Teleradiotherapie mit Elektronen, Linearbeschleuniger, ohne bildgestützte Einstellung, mehr als 2 Bestrahlungsfelder |
| 92.23.00 ↔ Hochvoltstrahlentherapie, n.n.bez. | 92.25.23 ↔ Teleradiotherapie mit Elektronen, Linearbeschleuniger, ohne bildgestützte Einstellung, 3D-geplante Bestrahlung |
| 92.23.01 ↔ Telekobaltgerät bis zu 2 Bestrahlungsfelder | 92.25.24 ↔ Teleradiotherapie mit Elektronen, Linearbeschleuniger, ohne bildgestützte Einstellung, intensitätsmodulierte Radiotherapie |
| 92.23.02 ↔ Telekobaltgerät 3 bis 4 Bestrahlungsfelder | 92.26.00 ↔ Teleradiotherapie mit anderen Partikelstrahlen, n.n.bez. |
| 92.23.03 ↔ Telekobaltgerät mehr als 4 Bestrahlungsfelder oder 3D-geplante Bestrahlung | 92.26.99 ↔ Teleradiotherapie mit anderen Partikelstrahlen, sonstige |
| 92.23.08 ↔ Hochvoltstrahlentherapie, andere Isotope | 92.27.00 ↔ Implantation oder Einsetzen radioaktiver Elemente (Brachytherapie mit umschlossenen Radionukliden), Körperoberfläche, sonstiger oder n.n.bez. Applikationsort |
| 92.23.09 ↔ Telekobaltgerät, sonstige | 92.27.10 ↔ Implantation oder Einsetzen radioaktiver Elemente (Brachytherapie mit umschlossenen Radionukliden), weibliche Geschlechtsorgane, n.n.bez. |
| 92.24.00 ↔ Teleradiotherapie mit Photonen, Linearbeschleuniger, n.n.bez. | 92.27.11 ↔ Implantation oder Einsetzen radioaktiver Elemente (Brachytherapie mit umschlossenen Radionukliden), intrauterin |
| 92.24.01 ↔ Teleradiotherapie mit Photonen, Linearbeschleuniger, Grossfeldbestrahlung | 92.27.12 ↔ Implantation oder Einsetzen radioaktiver Elemente (Brachytherapie mit umschlossenen Radionukliden), intravaginal |
| 92.24.02 ↔ Teleradiotherapie mit Photonen, Linearbeschleuniger, Halbkörperbestrahlung | 92.27.13 ↔ Implantation oder Einsetzen radioaktiver Elemente (Brachytherapie mit umschlossenen Radionukliden), intrauterin sowie intravaginal kombiniert |
| 92.24.03 ↔ Teleradiotherapie mit Photonen, Linearbeschleuniger, Ganzkörperbestrahlung | 92.27.21 ↔ Implantation oder Einsetzen radioaktiver Elemente (Brachytherapie mit umschlossenen Radionukliden), Körperoberfläche |
| 92.24.04 ↔ Teleradiotherapie mit Photonen, Linearbeschleuniger, Intraoperative Strahlentherapie | 92.27.22 ↔ Implantation oder Einsetzen radioaktiver Elemente (Brachytherapie mit umschlossenen Radionukliden), intrakavitär |
| 92.24.09 ↔ Teleradiotherapie mit Photonen, Linearbeschleuniger, sonstige | 92.27.23 ↔ Implantation oder Einsetzen radioaktiver Elemente (Brachytherapie mit umschlossenen Radionukliden), intraluminal |
| 92.24.11 ↔ Teleradiotherapie mit Photonen, Linearbeschleuniger, mit bildgestützter Einstellung [IGRT], bis zu 2 Bestrahlungsfelder | 92.27.30 ↔ Implantation oder Einsetzen radioaktiver Elemente (Brachytherapie mit umschlossenen Radionukliden), Gefäss n.n.bez. |
| 92.24.12 ↔ Teleradiotherapie mit Photonen, Linearbeschleuniger, mit bildgestützter Einstellung [IGRT], mehr als 2 Bestrahlungsfelder | 92.27.31 ↔ Implantation oder Einsetzen radioaktiver Elemente (Brachytherapie mit umschlossenen Radionukliden), Koronargefäss |
| 92.24.13 ↔ Teleradiotherapie mit Photonen, Linearbeschleuniger, mit bildgestützter Einstellung [IGRT], 3D-geplante Bestrahlung | 92.27.39 ↔ Implantation oder Einsetzen radioaktiver Elemente (Brachytherapie mit umschlossenen Radionukliden), sonstiges Gefäss |
| 92.24.14 ↔ Teleradiotherapie mit Photonen, Linearbeschleuniger, mit bildgestützter Einstellung [IGRT], intensitätsmodulierte Radiotherapie | 92.27.40 ↔ Implantation oder Einsetzen radioaktiver Elemente (Brachytherapie mit umschlossenen Radionukliden), intraoperativ |
| 92.24.21 ↔ Teleradiotherapie mit Photonen, Linearbeschleuniger, ohne bildgestützte Einstellung, bis zu 2 Bestrahlungsfelder: | 92.27.70 ↔ Radioaktive Moulagen, n.n.bez. |
| 92.24.22 ↔ Teleradiotherapie mit Photonen, Linearbeschleuniger, ohne bildgestützte Einstellung, mehr als 2 Bestrahlungsfelder | 92.27.71 ↔ Radioaktive Moulagen, Konstruktion und Applikation von oberflächlichen radioaktiven Moulagen |
| 92.24.23 ↔ Teleradiotherapie mit Photonen, Linearbeschleuniger, ohne bildgestützte Einstellung, 3D-geplante Bestrahlung | 92.27.72 ↔ Radioaktive Moulagen, Konstruktion und Applikation von nicht auf der Körperoberfläche verwendeten Applikatoren |
| 92.24.24 ↔ Teleradiotherapie mit Photonen, Linearbeschleuniger, ohne bildgestützte Einstellung, intensitätsmodulierte Radiotherapie | 92.27.73 ↔ Radioaktive Moulagen, Konstruktion und Applikation von Augenapplikatoren |
| 92.24.30 ↔ Teleradiotherapie mit Photonen, hochkomplexe Radiotherapie mit spezialisierter Ausstattung | 92.27.79 ↔ Radioaktive Moulagen, sonstige |
| 92.25.00 ↔ Teleradiotherapie mit Elektronen, Linearbeschleuniger, n.n.bez. | |
| 92.25.01 ↔ Teleradiotherapie mit Elektronen, Linearbeschleuniger, Grossfeldbestrahlung | |
| 92.25.02 ↔ Teleradiotherapie mit Elektronen, Linearbeschleuniger, Halbkörperbestrahlung | |
| 92.25.03 ↔ Teleradiotherapie mit Elektronen, Linearbeschleuniger, Ganzkörperbestrahlung | |
| 92.25.04 ↔ Teleradiotherapie mit Elektronen, Linearbeschleuniger, Intraoperative Strahlentherapie | |
| 92.25.09 ↔ Teleradiotherapie mit Elektronen, Linearbeschleuniger, sonstige | |
| 92.25.11 ↔ Teleradiotherapie mit Elektronen, Linearbeschleuniger, mit bildgestützter Einstellung | |
| 92.25.12 ↔ Teleradiotherapie mit Elektronen, Linearbeschleuniger, mit bildgestützter Einstellung, bis zu 2 Bestrahlungsfelder | |

| | | | |
|------------|--|------------|---|
| 92.28.00 ↔ | Injektion, Instillation oder orale Gabe von Radioisotopen, n.n.bez. | 92.29.23 ↔ | Interstitielle Brachytherapie mit Volumenimplantation von entfernbaren Strahlern in mehreren Ebenen, hohe Dosisleistung |
| 92.28.09 ↔ | Injektion, Instillation oder orale Gabe von Radioisotopen, sonstige | 92.29.24 ↔ | Brachytherapie mit Implantation von entfernbaren Strahlern in mehreren Ebenen, hohe Dosisleistung, intraoperativ |
| 92.28.11 ↔ | Therapie mit offenen Radionukliden bei Knochenmetastasen | 92.29.29 ↔ | Interstitielle Brachytherapie mit Volumenimplantation von entfernbaren Strahlern in mehreren Ebenen, sonstige |
| 92.28.14 ↔ | Instillation von offenen Radionukliden in Gelenke | 92.29.31 ↔ | Interstitielle Brachytherapie mit Implantation von permanenten Strahlern, bis 10 Quellen |
| 92.28.24 ↔ | Selektive intravaskuläre Radiochemoembolisation mit I-131-Lipiodol | 92.29.32 ↔ | Interstitielle Brachytherapie mit Implantation von permanenten Strahlern, von 11 bis 15 Quellen |
| 92.28.25 ↔ | Selektive intravaskuläre Radionuklidtherapie [SIRT] durch Embolisation von Yttrium-90-markierten Mikrosphären | 92.29.33 ↔ | Interstitielle Brachytherapie mit Implantation von permanenten Strahlern, von 16 bis 20 Quellen |
| 92.28.26 ↔ | Selektive intravaskuläre Radionuklidtherapie [SIRT] durch Embolisation von Holmium-166 markierten Mikrosphären | 92.29.34 ↔ | Interstitielle Brachytherapie mit Implantation von permanenten Strahlern, von 21 bis 25 Quellen |
| 92.28.33 ↔ | Endovaskuläre Brachytherapie mit Rhenium-188 | 92.29.35 ↔ | Interstitielle Brachytherapie mit Implantation von permanenten Strahlern, von 26 bis 30 Quellen |
| 92.28.41 ↔ | Radiojodtherapie bis 1,2 GBq I-131, ohne Gabe von rekombinantem Thyreotropin [rh-TSH] | 92.29.36 ↔ | Interstitielle Brachytherapie mit Implantation von permanenten Strahlern, von 31 bis 35 Quellen |
| 92.28.42 ↔ | Radiojodtherapie bis 1,2 GBq I-131, mit Gabe von rekombinantem Thyreotropin [rh-TSH] | 92.29.37 ↔ | Interstitielle Brachytherapie mit Implantation von permanenten Strahlern, von 36 bis 40 Quellen |
| 92.28.43 ↔ | Radiojodtherapie über 1,2 bis unter 5 GBq I-131, ohne Gabe von rekombinantem Thyreotropin [rh-TSH] | 92.29.38 ↔ | Interstitielle Brachytherapie mit Implantation von permanenten Strahlern, von 41 bis 45 Quellen |
| 92.28.44 ↔ | Radiojodtherapie über 1,2 bis unter 5 GBq I-131, mit Gabe von rekombinantem Thyreotropin [rh-TSH] | 92.29.39 ↔ | Interstitielle Brachytherapie mit Implantation von permanenten Strahlern, von 46 bis 50 Quellen |
| 92.28.45 ↔ | Radiojodtherapie mit 5 und mehr GBq I-131, ohne Gabe von rekombinantem Thyreotropin [rh-TSH] | 92.29.3A ↔ | Interstitielle Brachytherapie mit Implantation von permanenten Strahlern, von 51 bis 55 Quellen |
| 92.28.46 ↔ | Radiojodtherapie mit 5 und mehr GBq I-131, mit Gabe von rekombinantem Thyreotropin [rh-TSH] | 92.29.3B ↔ | Interstitielle Brachytherapie mit Implantation von permanenten Strahlern, von 56 bis 60 Quellen |
| 92.28.51 ↔ | Radioimmuntherapie mit 90Y-Ibritumomab-Tiuxetan, parenteral | 92.29.3C ↔ | Interstitielle Brachytherapie mit Implantation von permanenten Strahlern, von 61 bis 65 Quellen |
| 92.28.52 ↔ | Radioimmuntherapie mit Jod 131 [I-131] Tositumomab, parenteral | 92.29.3D ↔ | Interstitielle Brachytherapie mit Implantation von permanenten Strahlern, von 66 bis 70 Quellen |
| 92.28.53 ↔ | Radioimmuntherapie mit sonstigen Antikörpern, parenteral | 92.29.3E ↔ | Interstitielle Brachytherapie mit Implantation von permanenten Strahlern, von 71 und mehr Quellen |
| 92.28.64 ↔ | Radiorezeptortherapie mit dem DOTA-konjugierten Somatostatin-Analogon TOC [Octreotide] | 92.29.40 ↔ | Brachytherapie mit Oberflächenapplikatoren, n.n.bez. |
| 92.28.65 ↔ | Radiorezeptortherapie mit dem DOTA-konjugierten Somatostatin-Analogon TATE [Octreotate] | 92.29.49 ↔ | Brachytherapie mit Oberflächenapplikatoren, sonstige |
| 92.28.66 ↔ | Radiorezeptortherapie mit Somatostatin-Antagonisten | 92.29.51 ↔ | Entfernung von umschlossenen Radionukliden oder inaktiven Applikatoren unter Anästhesie |
| 92.28.69 ↔ | Radiotherapie mit kleinen Molekülen, sonstige | 92.30.00 ↔ | Stereotaktische Bestrahlung, einzeitig, n.n.bez. |
| 92.28.6A ↔ | Radiorezeptortherapie mit ¹⁷⁷ Lu-PSMA-617 | 92.30.01 ↔ | Stereotaktische Bestrahlung, einzeitig, zerebral, n.n.bez. |
| 92.28.6B ↔ | Radiorezeptortherapie mit ¹⁷⁷ Lu-PSMA I&T [¹⁷⁷ Lu-ITG-PSMA-1] | 92.30.02 ↔ | Stereotaktische Bestrahlung, einzeitig, extrazerebral, n.n.bez. |
| 92.28.6C ↔ | Radiorezeptortherapie mit sonstigen PSMA-Liganden | 92.30.20 ↔ | Stereotaktische Bestrahlung, einzeitig, zerebral, intensitätsmodulierte Radiotherapie |
| 92.28.71 ↔ | Gabe von Jod-131-MIBG [Metajodbenzylguanidin] parenteral | 92.30.21 ↔ | Stereotaktische Bestrahlung, einzeitig, zerebral, intensitätsmodulierte Bogenbestrahlung [IMAT] |
| 92.29.00 ↔ | Brachytherapie mit umschlossenen Radionukliden, n.n.bez. | 92.30.22 ↔ | Stereotaktische Bestrahlung, einzeitig, zerebral, bildgestützte Einstellung |
| 92.29.09 ↔ | Brachytherapie mit umschlossenen Radionukliden, sonstige | 92.30.30 ↔ | Stereotaktische Bestrahlung, einzeitig, extrazerebral, intensitätsmodulierte Radiotherapie |
| 92.29.11 ↔ | Interstitielle Brachytherapie mit Implantation von entfernbaren Strahlern in einer Ebene, niedrige Dosisleistung | 92.30.31 ↔ | Stereotaktische Bestrahlung, einzeitig, extrazerebral, intensitätsmodulierte Bogenbestrahlung [IMAT] |
| 92.29.12 ↔ | Interstitielle Brachytherapie mit Implantation von entfernbaren Strahlern in einer Ebene, gepulste Dosisleistung [Pulsed dose rate] | 92.30.32 ↔ | Stereotaktische Bestrahlung, einzeitig, extrazerebral, bildgestützte Einstellung |
| 92.29.13 ↔ | Interstitielle Brachytherapie mit Implantation von entfernbaren Strahlern in einer Ebene, hohe Dosisleistung | 92.30.99 ↔ | Stereotaktische Bestrahlung, einzeitig, sonstige |
| 92.29.19 ↔ | Interstitielle Brachytherapie mit Implantation von entfernbaren Strahlern in einer Ebene, sonstige | 92.31.00 ↔ | Radiochirurgie mit Photonen n.n.bez., zerebral |
| 92.29.21 ↔ | Interstitielle Brachytherapie mit Volumenimplantation von entfernbaren Strahlern in mehreren Ebenen, niedrige Dosisleistung | 92.31.10 ↔ | Radiochirurgie mit Photonen n.n.bez., extrazerebral |
| 92.29.22 ↔ | Interstitielle Brachytherapie mit Volumenimplantation von entfernbaren Strahlern in mehreren Ebenen, gepulste Dosisleistung [Pulsed dose rate] | 92.32.00 ↔ | Mehrquellige Photon-Radiochirurgie, n.n.bez. |
| | | 92.32.01 ↔ | Mehrquellige Photon-Radiochirurgie, Gamma-knife |
| | | 92.33.00 ↔ | Teilchen-Radiochirurgie, n.n.bez. |
| | | 92.33.01 ↔ | Andere Hochvoltstrahlentherapie, stereotaktische Bestrahlung, einzeitig, zerebral |
| | | 92.33.11 ↔ | Andere Hochvoltstrahlentherapie, stereotaktische Bestrahlung, einzeitig, extrazerebral |
| | | 92.39.00 ↔ | Sonstige stereotaktische Radiochirurgie, n.n.bez. |

| | | | |
|------------|---|------------|--|
| 92.39.01 ↔ | Andere Hochvoltstrahlentherapie, stereotaktische Bestrahlung, fraktioniert, zerebral, n.n.bez. | 92.39.30 ↔ | Andere Hochvoltstrahlentherapie, stereotaktische Bestrahlung, fraktioniert, extrazerebral, intensitätsmodulierte Radiotherapie |
| 92.39.11 ↔ | Andere Hochvoltstrahlentherapie, stereotaktische Bestrahlung, fraktioniert, extrazerebral, n.n.bez. | 92.39.31 ↔ | Andere Hochvoltstrahlentherapie, stereotaktische Bestrahlung, fraktioniert, extrazerebral, intensitätsmodulierte Bogenbestrahlung [IMAT] |
| 92.39.20 ↔ | Andere Hochvoltstrahlentherapie, stereotaktische Bestrahlung, fraktioniert, zerebral, intensitätsmodulierte Radiotherapie | 92.39.32 ↔ | Andere Hochvoltstrahlentherapie, stereotaktische Bestrahlung, fraktioniert, extrazerebral, bildgestützte Einstellung |
| 92.39.21 ↔ | Andere Hochvoltstrahlentherapie, stereotaktische Bestrahlung, fraktioniert, zerebral, intensitätsmodulierte Bogenbestrahlung [IMAT] | 92.39.39 ↔ | Andere Hochvoltstrahlentherapie, stereotaktische Bestrahlung, fraktioniert, extrazerebral, sonstige |
| 92.39.22 ↔ | Andere Hochvoltstrahlentherapie, stereotaktische Bestrahlung, fraktioniert, zerebral, bildgestützte Einstellung | 92.41 ↔ | Intraoperative Strahlentherapie mit Elektronen |
| 92.39.29 ↔ | Andere Hochvoltstrahlentherapie, stereotaktische Bestrahlung, fraktioniert, zerebral, sonstige | | |

ADRG G33**Mehrzeitige komplexe OR-Prozeduren bei Krankheiten und Störungen der Verdauungsorgane**

Mindestens zwei Behandlungen, die mindestens einen Tag auseinander liegen in [Prozedur in Tabelle G33-1 und Prozedur in Tabelle G33-2] oder mindestens zwei Behandlungen, die mindestens einen Tag auseinander liegen in [Prozedur in Tabelle G33-3 und Prozedur in Tabelle G33-4]

DRG G33Z**Mehrzeitige komplexe OR-Prozeduren bei Krankheiten und Störungen der Verdauungsorgane****Prozedur G33-1**

| | | | |
|------------|--|------------|---|
| 45.50 ↔ | Isolation eines Darmsegments, n.n.bez. | 45.92.11 ↔ | Dünndarm-Rektum-Anastomose mit Bildung eines Reservoirs [Pouch] |
| 45.51 ↔ | Isolation eines Dünndarmsegments | 45.92.12 ↔ | Dünndarm-Rektum-Anastomose ohne Bildung eines Reservoirs [Pouch] |
| 45.52 ↔ | Isolation eines Dickdarmsegments | 45.93 ↔ | Dünndarm-Dickdarm-Anastomose |
| 45.61 ↔ | Multiple Segmentresektion am Dünndarm | 45.94 ↔ | Dickdarm-Dickdarm-Anastomose |
| 45.62 ↔ | Sonstige Teilresektion am Dünndarm | 45.95.11 ↔ | Dünndarm-Anus-Anastomose mit Bildung eines Reservoirs |
| 45.63.00 ↔ | Totalexstirpation des Dünndarms, n.n.bez. | 45.95.12 ↔ | Dünndarm-Anus-Anastomose ohne Bildung eines Reservoirs |
| 45.63.99 ↔ | Totalexstirpation des Dünndarms, sonstige | 45.95.21 ↔ | Dickdarm-Anus-Anastomose |
| 45.70 ↔ | Teilresektion am Dickdarm, n.n.bez. | 45.96 ↔ | Dickdarm-Rektum-Anastomose |
| 45.73.11 ↔ | Hemikolektomie rechts, offen chirurgisch | 45.97.11 ↔ | Neuanlage einer Fusspunktanastomose am Dünndarm, offen chirurgisch |
| 45.73.12 ↔ | Hemikolektomie rechts, laparoskopisch | 45.97.12 ↔ | Neuanlage einer Fusspunktanastomose am Dünndarm, laparoskopisch |
| 45.74.11 ↔ | Resektion des Colon transversum, offen chirurgisch | 45.98.13 ↔ | Revision einer Anastomose zum Anus |
| 45.74.12 ↔ | Resektion des Colon transversum, laparoskopisch | 45.99 ↔ | Intestinale Anastomose, sonstige |
| 45.75.11 ↔ | Hemikolektomie links, offen chirurgisch | 48.1 ↔ | Proktostomie |
| 45.75.12 ↔ | Hemikolektomie links, laparoskopisch | 48.41 ↔ | Submuköse Rektumresektion nach Soave |
| 45.75.21 ↔ | Hemikolektomie links mit Sigmoidektomie, offen chirurgisch | 48.49 ↔ | Rektumresektion mit Durchzugsverfahren, sonstige |
| 45.75.22 ↔ | Hemikolektomie links mit Sigmoidektomie, laparoskopisch | 48.50 ↔ | Rektumresektion ohne Sphinktererhaltung, n.n.bez. |
| 45.76.00 ↔ | Sigmoidektomie, n.n.bez. | 48.51 ↔ | Abdominoperineale Rektumresektion |
| 45.76.09 ↔ | Sigmoidektomie, sonstige | 48.53 ↔ | Abdominosakrale, sakroperineale und perineale Rektumresektion |
| 45.76.11 ↔ | Sigmoidektomie, offen chirurgisch | 48.59 ↔ | Rektumresektion ohne Sphinktererhaltung, sonstige |
| 45.76.21 ↔ | Sigmoidektomie, laparoskopisch | 48.65 ↔ | Rektumresektion nach Duhamel |
| 45.77.11 ↔ | Erweiterte Hemikolektomie rechts, offen chirurgisch | 48.66.00 ↔ | Rektumresektion mit Sphinktererhaltung, n.n.bez. |
| 45.77.12 ↔ | Erweiterte Hemikolektomie rechts, laparoskopisch | 48.66.09 ↔ | Rektumresektion mit Sphinktererhaltung, sonstige |
| 45.77.21 ↔ | Erweiterte Hemikolektomie links, offen chirurgisch | 48.66.11 ↔ | Manschettenresektion und tubuläre Resektion des Rektums, mit Anastomose, offen chirurgisch |
| 45.77.22 ↔ | Erweiterte Hemikolektomie links, laparoskopisch | 48.66.12 ↔ | Manschettenresektion und tubuläre Resektion des Rektums, mit Enterostoma und Blindverschluss, offen chirurgisch |
| 45.78.11 ↔ | Segmentresektion, offen chirurgisch | 48.66.13 ↔ | Manschettenresektion und tubuläre Resektion des Rektums, mit Anastomose, laparoskopisch |
| 45.78.12 ↔ | Segmentresektion, laparoskopisch | 48.66.14 ↔ | Manschettenresektion und tubuläre Resektion des Rektums, mit Enterostoma und Blindverschluss, laparoskopisch |
| 45.78.21 ↔ | Multiple Segmentresektion, offen chirurgisch | | |
| 45.78.22 ↔ | Multiple Segmentresektion, laparoskopisch | | |
| 45.79 ↔ | Teilresektion am Dickdarm, sonstige | | |
| 45.80 ↔ | Kolektomie und Proktokolektomie, n.n.bez. | | |
| 45.81.11 ↔ | Kolektomie, offen chirurgisch | | |
| 45.81.12 ↔ | Kolektomie, laparoskopisch | | |
| 45.82.11 ↔ | Proktokolektomie, offen chirurgisch | | |
| 45.82.12 ↔ | Proktokolektomie, laparoskopisch | | |
| 45.89 ↔ | Kolektomie und Proktokolektomie, sonstige | | |
| 45.90 ↔ | Intestinale Anastomose, n.n.bez. | | |
| 45.91 ↔ | Dünndarm-Dünndarm-Anastomose | | |

| | | | |
|------------|---|------------|---|
| 48.66.15 ↔ | Manschettenresektion und tubuläre Resektion des Rektums, peranal | 48.66.32 ↔ | Tiefe anteriore Rektumresektion, mit Enterostoma sowie Blindverschluss, offen chirurgisch |
| 48.66.21 ↔ | Anteriore Rektumresektion, mit Anastomose, offen chirurgisch | 48.66.33 ↔ | Tiefe anteriore Rektumresektion, mit Anastomose, laparoskopisch |
| 48.66.22 ↔ | Anteriore Rektumresektion, mit Enterostoma sowie Blindverschluss, offen chirurgisch | 48.66.34 ↔ | Tiefe anteriore Rektumresektion, mit Enterostoma sowie Blindverschluss, laparoskopisch |
| 48.66.23 ↔ | Anteriore Rektumresektion, mit Anastomose, laparoskopisch | 48.66.35 ↔ | Tiefe anteriore Rektumresektion, mit Anastomose, peranal |
| 48.66.24 ↔ | Anteriore Rektumresektion, mit Enterostoma sowie Blindverschluss, laparoskopisch | 48.69 ↔ | Sonstige Rektumresektion, sonstige |
| 48.66.25 ↔ | Anteriore Rektumresektion, peranal | 48.74 ↔ | Rektorektostomie |
| 48.66.31 ↔ | Tiefe anteriore Rektumresektion, mit Anastomose, offen chirurgisch | 49.74 ↔ | M. gracilis-Transposition bei Analinkontinenz |

Prozedur G33-2

| | | | |
|------------|--|------------|---|
| 42.40 ↔ | Ösophagektomie, n.n.bez. | 43.6X.99 ↔ | Partielle Gastrektomie mit Anastomose zum Duodenum, sonstige |
| 42.41.00 ↔ | Partielle Ösophagektomie, n.n.bez. | 43.70 ↔ | Partielle Gastrektomie mit Anastomose zum Jejunum und Ileum, n.n.bez. |
| 42.41.10 ↔ | Partielle Ösophagektomie ohne Wiederherstellung der Kontinuität | 43.71.11 ↔ | Partielle Gastrektomie (2/3-Resektion) mit Anastomose zum Jejunum |
| 42.41.20 ↔ | Partielle Ösophagektomie mit Wiederherstellung der Kontinuität | 43.71.21 ↔ | Partielle Gastrektomie (4/5-Resektion) mit Anastomose zum Jejunum |
| 42.41.99 ↔ | Partielle Ösophagektomie, sonstige | 43.72.11 ↔ | Partielle Gastrektomie (2/3-Resektion) mit Anastomose zum Ileum |
| 42.42.00 ↔ | Totale Ösophagektomie, n.n.bez. | 43.72.21 ↔ | Partielle Gastrektomie (4/5-Resektion) mit Anastomose zum Ileum |
| 42.42.10 ↔ | Totale Ösophagektomie, ohne Wiederherstellung der Kontinuität | 43.79 ↔ | Partielle Gastrektomie mit Anastomose zum Jejunum und Ileum, sonstige |
| 42.42.20 ↔ | Totale Ösophagektomie, mit Wiederherstellung der Kontinuität, transmediastinal | 43.81 ↔ | Partielle Gastrektomie mit Dünndarmtransposition |
| 42.42.21 ↔ | Totale Ösophagektomie, mit Wiederherstellung der Kontinuität, thorakoabdominal | 43.89.00 ↔ | Sonstige partielle Gastrektomie, n.n.bez. |
| 42.42.29 ↔ | Totale Ösophagektomie, mit Wiederherstellung der Kontinuität, sonstiger Zugang | 43.89.09 ↔ | Sonstige partielle Gastrektomie, sonstige |
| 42.42.99 ↔ | Totale Ösophagektomie, sonstige | 43.89.10 ↔ | Segmentresektion des Magens |
| 42.51.00 ↔ | Intrathorakale Ösophagoösophagostomie, n.n.bez. | 43.89.20 ↔ | Biliopankreatische Diversion des Magens nach Scopinaro, offen chirurgisch |
| 42.51.10 ↔ | Intrathorakale Ösophagoösophagostomie, Rekonstruktion der Ösophaguspassage bei Atresie und Versorgung einer kongenitalen ösophagotrachealen Fistel | 43.89.21 ↔ | Biliopankreatische Diversion des Magens nach Scopinaro, laparoskopisch |
| 42.51.99 ↔ | Intrathorakale Ösophagoösophagostomie, sonstige | 43.89.30 ↔ | Biliopankreatische Diversion des Magens mit Duodenal-Switch [BPD-DS], offen chirurgisch |
| 42.52 ↔ | Intrathorakale Ösophagogastrostomie | 43.89.31 ↔ | Biliopankreatische Diversion des Magens mit Duodenal-Switch [BPD-DS], laparoskopisch |
| 42.53 ↔ | Intrathorakale Ösophagusanastomose mit Interposition von Dünndarm | 43.89.40 ↔ | Sleeve resection, offen chirurgisch |
| 42.54 ↔ | Sonstige intrathorakale Ösophagoenterostomie | 43.89.41 ↔ | Sleeve resection, laparoskopisch |
| 42.55 ↔ | Intrathorakale Ösophagusanastomose mit Interposition von Dickdarm | 43.89.42 ↔ | Sleeve resection nach Magenband, offen chirurgisch |
| 42.56 ↔ | Sonstige intrathorakale Ösophagokolostomie | 43.89.43 ↔ | Sleeve resection nach Magenband, laparoskopisch |
| 42.58 ↔ | Intrathorakale Ösophagusanastomose mit anderer Interposition | 43.89.44 ↔ | Re-sleeve resection, offen chirurgisch |
| 42.59 ↔ | Intrathorakale Anastomose am Ösophagus, sonstige | 43.89.45 ↔ | Re-sleeve resection, laparoskopisch |
| 42.61 ↔ | Prästernale Ösophagoösophagostomie | 43.89.50 ↔ | Duodenal-Switch nach Sleeve resection (Zweiteingriff), offen chirurgisch |
| 42.62 ↔ | Prästernale Ösophagogastrostomie | 43.89.51 ↔ | Duodenal-Switch nach Sleeve resection (Zweiteingriff), laparoskopisch |
| 42.63 ↔ | Prästernale Ösophagusanastomose mit Interposition von Dünndarm | 43.89.61 ↔ | Partielle Gastrektomie mit Gastrogastrostomie |
| 42.64 ↔ | Sonstige prästernale Ösophagoenterostomie | 43.91 ↔ | Totale Gastrektomie mit intestinaler Interposition |
| 42.65 ↔ | Prästernale Ösophagusanastomose mit Interposition von Dickdarm | 43.92 ↔ | Ösophagoduodenostomie oder Ösophagojejunostomie mit vollständiger Gastrektomie |
| 42.66 ↔ | Sonstige prästernale Ösophagokolostomie | 43.99.00 ↔ | Sonstige totale Gastrektomie, n.n.bez. |
| 42.68 ↔ | Sonstige prästernale Ösophagusanastomose mit Interposition | 43.99.10 ↔ | Restgastrektomie nach bariatrischem Voreingriff, offen chirurgisch |
| 42.69 ↔ | Prästernale Ösophagusanastomose, sonstige | 43.99.11 ↔ | Restgastrektomie nach bariatrischem Voreingriff, laparoskopisch |
| 42.85 ↔ | Plastische Rekonstruktion an einer Ösophagusstenose | 43.99.99 ↔ | Sonstige totale Gastrektomie, sonstige |
| 42.87 ↔ | Sonstiges Transplantat am Ösophagus | 44.31.00 ↔ | Magenbypass, n.n.bez. |
| 43.5 ↔ | Partielle Gastrektomie mit Anastomose zum Ösophagus | 44.31.09 ↔ | Magenbypass, sonstige |
| 43.6X.00 ↔ | Partielle Gastrektomie mit Anastomose zum Duodenum, n.n.bez. | 44.31.11 ↔ | Proximaler Magenbypass, offen chirurgisch |
| 43.6X.10 ↔ | Pylorusresektion mit Anastomose zum Duodenum | 44.31.12 ↔ | Proximaler Magenbypass, laparoskopisch |
| 43.6X.20 ↔ | Billroth I | 44.31.13 ↔ | Proximaler Magenbypass nach Sleeve resection, reversal Eingriff, offen chirurgisch |

- 44.31.14 ↔ Proximaler Magenbypass nach Sleeve resection, reversal Eingriff, laparoskopisch
- 44.31.15 ↔ Proximaler Magenbypass nach Gastric Banding, nach bariatrischem Voreingriff, offen chirurgisch
- 44.31.16 ↔ Proximaler Magenbypass nach Gastric Banding, nach bariatrischem Voreingriff, laparoskopisch
- 44.31.21 ↔ Distaler Magenbypass, offen chirurgisch
- 44.31.22 ↔ Distaler Magenbypass, laparoskopisch
- 44.31.31 ↔ Omega-loop Gastric Bypass, offen chirurgisch
- 44.31.32 ↔ Omega-loop Gastric Bypass, laparoskopisch
- 44.31.41 ↔ Roux-en-Y-Magenbypass, offen chirurgisch
- 44.31.42 ↔ Roux-en-Y-Magenbypass, laparoskopisch
- 44.38 ↔ Gastroenterostomie ohne Gastrektomie, laparoskopisch
- 44.39 ↔ Gastroenterostomie ohne Gastrektomie, sonstige

Prozedur G33-3

- 01.23.00 ↔ Rekraniotomie, n.n.bez.
- 01.23.10 ↔ Rekraniotomie mit Einbringen einer Drainage
- 01.23.20 ↔ Rekraniotomie mit Entfernen von alloplastischem Material oder Medikamententrägers aus dem Schädelknochen
- 01.23.21 ↔ Rekraniotomie mit Entfernen von alloplastischem Material oder Medikamententräger aus dem Epiduralraum
- 01.23.29 ↔ Rekraniotomie mit Entfernen von sonstigen Material
- 01.23.99 ↔ Rekraniotomie, sonstige
- 01.26 ↔ Einsetzen und Ersetzen eines Katheters in die Schädelhöhle oder Hirngewebe
- 01.28 ↔ Einsetzen von intrakraniellen Katheter(n) via Bohrloch(löcher)
- 01.29.00 ↔ Revision ohne Ersatz von Katheter(n) aus Schädelhöhle oder Hirngewebe, n.n.bez.
- 01.29.10 ↔ Stereotaktische Revision ohne Ersatz von intrazerebralen Kathetern zur intraventrikulären Infusion
- 01.29.99 ↔ Revision ohne Ersatz von Katheter(n) aus Schädelhöhle oder Hirngewebe, sonstige
- 01.31.00 ↔ Inzision an den Hirnhäuten, n.n.bez.
- 01.31.10 ↔ Inzision an den Hirnhäuten zur Entleerung eines subduralen Hämatoms (Hygroms)
- 01.31.11 ↔ Inzision an den Hirnhäuten zur Entleerung eines subduralen Empyems
- 01.31.20 ↔ Inzision an den Hirnhäuten zur Drainage von subduraler und subarachnoidaler Flüssigkeit
- 01.31.99 ↔ Inzision an den Hirnhäuten, sonstige
- 01.32.00 ↔ Lobotomie und Traktotomie, n.n.bez.
- 01.32.10 ↔ Lobotomie und Traktotomie, Zingulotomie
- 01.32.11 ↔ Lobotomie und Traktotomie, Subpiale Transsektion
- 01.32.12 ↔ Lobotomie und Traktotomie, Multiple Lobotomien
- 01.32.20 ↔ Lobotomie und Traktotomie, Stereotaktische Unterbrechung von Bahnsystemen
- 01.32.99 ↔ Lobotomie und Traktotomie, sonstige
- 01.39.00 ↔ Sonstige Inzision am Gehirn, n.n.bez.
- 01.39.10 ↔ Sonstige Inzision am Gehirn zur Entleerung eines intrazerebralen Hämatoms
- 01.39.11 ↔ Sonstige Inzision am Gehirn zur Entleerung eines intrazerebralen Abszesses
- 01.39.19 ↔ Sonstige Inzision am Gehirn, Entleerung von sonstiger intrazerebraler Flüssigkeit
- 01.39.20 ↔ Sonstige Inzision am Gehirn, Stereotaktische Entleerung eines intrakraniellen Hämatoms
- 01.39.21 ↔ Sonstige Inzision am Gehirn, Stereotaktische Entleerung eines intrakraniellen Abszesses
- 01.39.29 ↔ Sonstige Inzision am Gehirn, Stereotaktische Entleerung sonstiger intrakranieller Flüssigkeit
- 01.39.30 ↔ Sonstige Inzision am Gehirn, Entfernung eines intrazerebralen Fremdkörpers
- 01.39.40 ↔ Anlegen einer externen Drainage am Liquorsystem (z. B. ventrikulär, zisternal, subdural)
- 01.39.41 ↔ Anlegen eines Reservoirs am Liquorsystem (z. B. ventrikulär, zisternal, subdural)
- 01.39.42 ↔ Entfernen eines Reservoirs am Liquorsystem (z. B. ventrikulär, zisternal, subdural)
- 01.39.99 ↔ Sonstige Inzision am Gehirn, sonstige
- 01.41 ↔ Operationen am Thalamus
- 01.42 ↔ Operationen am Globus pallidum
- 01.51.00 ↔ Exzision und Destruktion von Läsion oder Gewebe an Gehirn und Hirnhäuten, n.n.bez.
- 01.51.10 ↔ Exzision von Tumorgewebe an den Hirnhäuten mit Präparation von infiltriertem Nachbargewebe
- 01.51.19 ↔ Exzision von Läsion oder Gewebe an den Hirnhäuten, sonstige
- 01.51.21 ↔ Exzision von hirneigenem intrazerebralen Tumorgewebe
- 01.51.22 ↔ Exzision von nicht hirneigenem intrazerebralen Tumorgewebe
- 01.51.29 ↔ Exzision von Läsion oder Gewebe am Gehirn, sonstige
- 01.51.31 ↔ Destruktion von Läsion oder Gewebe an Hirnhäuten
- 01.51.41 ↔ Destruktion von hirneigenem intrazerebralen Tumorgewebe
- 01.51.42 ↔ Destruktion von nicht hirneigenem intrazerebralen Tumorgewebe
- 01.51.49 ↔ Destruktion von Läsion oder Gewebe am Gehirn, sonstige
- 01.52.00 ↔ Hemisphärektomie, n.n.bez.
- 01.52.10 ↔ Hemisphärektomie, hirneigenes intrazerebrales Tumorgewebe
- 01.52.11 ↔ Hemisphärektomie, nicht hirneigenes intrazerebrales Tumorgewebe
- 01.52.99 ↔ Hemisphärektomie, sonstige
- 01.53.00 ↔ Lobektomie am Gehirn, n.n.bez.
- 01.53.10 ↔ Lobektomie am Gehirn, hirneigenes intrazerebrales Tumorgewebe
- 01.53.11 ↔ Lobektomie am Gehirn, nicht hirneigenes intrazerebrales Tumorgewebe
- 01.53.99 ↔ Lobektomie am Gehirn, sonstige
- 01.59 ↔ Sonstige Exzision und Destruktion an Gehirn und Hirnhäuten, sonstige
- 01.6X.10 ↔ Exzision und Destruktion von Tumorgewebe an der Schädelbasis
- 01.6X.11 ↔ Exzision und Destruktion von Tumorgewebe an der Kalotte
- 01.6X.20 ↔ Exzision und Destruktion vom sonstigem erkrankten Gewebe an der Schädelbasis
- 01.6X.21 ↔ Exzision und Destruktion von sonstigem erkrankten Gewebe an der Kalotte
- 01.6X.22 ↔ Exzision und Destruktion von sonstigem erkrankten Gewebe an der Kalotte mit Hirnhäuten
- 02.01 ↔ Eröffnen einer Schädelnaht
- 02.02 ↔ Elevation von Frakturfragmenten vom Schädel
- 02.03 ↔ Bildung eines Schädelknochenlappens
- 02.04.00 ↔ Knochentransplantation an den Schädel, n.n.bez.
- 02.04.10 ↔ Knochentransplantation an den Schädel, Schädeldach
- 02.04.99 ↔ Knochentransplantation an den Schädel, sonstige
- 02.05.00 ↔ Einsetzen einer Schädelknochenplatte, n.n.bez.
- 02.05.10 ↔ Einsetzen eines CAD-Implantats an Hirnschädel ohne Beteiligung des Gesichtsschädels, einfacher Defekt
- 02.05.11 ↔ Einsetzen eines CAD-Implantats an Hirnschädel ohne Beteiligung des Gesichtsschädels, grosser oder komplexer Defekt

| | | | |
|------------|--|------------|---|
| 02.05.20 ↔ | Einsetzen eines CAD-Implantats an Hirnschädel mit Beteiligung von Orbita, Temporalregion oder frontalem Sinus, bis zu 2 Regionen | 02.93.41 ↔ | Revision ohne Ersatz der Elektroden zur intrakraniellen Neurostimulation, stereotaktisch, permanentes Einzelelektrodensystem zur Dauerstimulation |
| 02.05.30 ↔ | Einsetzen eines CAD-Implantats an Hirnschädel mit Beteiligung multipler Regionen des Gesichtsschädels, ab 3 Regionen | 02.93.42 ↔ | Revision ohne Ersatz der Elektroden zur intrakraniellen Neurostimulation, stereotaktisch, permanentes Mehrelektrodensystem zur Dauerstimulation |
| 02.05.41 ↔ | Wiedereinsetzen einer autologen Schädelknochenplatte | 02.93.49 ↔ | Revision ohne Ersatz der Elektroden zur intrakraniellen Neurostimulation, sonstige |
| 02.05.99 ↔ | Einsetzen einer Schädelknochenplatte, sonstige | 02.93.51 ↔ | Entfernen der Elektroden zur intrakraniellen Neurostimulation |
| 02.06.00 ↔ | Sonstige Osteoplastik am Schädel, n.n.bez. | 02.96 ↔ | Einsetzen einer sphenoidalen Elektrode |
| 02.06.10 ↔ | Frontoorbitale Kranioplastik zur Verlagerung | 02.99.10 ↔ | Stereotaktische Eingriffe am Liquorsystem |
| 02.06.20 ↔ | Rekonstruktion des Hirnschädels ohne Beteiligung des Gesichtsschädels, mit einfachem Implantat (Knochenzement, alloplastisches Material) | 02.99.11 ↔ | Stereotaktische Implantation und Explantation von radioaktivem Material als selbstständiger Eingriff |
| 02.06.30 ↔ | Rekonstruktion von Hirn- sowie Gesichtsschädel, mit einfachem Implantat (Knochenzement, alloplastisches Material) | 02.99.12 ↔ | Stereotaktische Implantation von Gewebe an Schädel, Gehirn und Hirnhäuten |
| 02.06.99 ↔ | Sonstige Osteoplastik am Schädel, sonstige | 02.99.13 ↔ | Stereotaktische Instillation von Medikamenten als selbstständiger Eingriff |
| 02.07 ↔ | Entfernen einer Schädelknochenplatte | 02.99.14 ↔ | Stereotaktische Implantation, Revision oder Wechsel von intrazerebralen Kathetern zur intraventrikulären Infusion |
| 02.11 ↔ | Einfache Naht an der Dura mater des Gehirns | 02.99.20 ↔ | Umwandlung eines Liquorshunts (oder Hirnwasserableitung) in eine Mehrfachableitung |
| 02.12.00 ↔ | Sonstige Rekonstruktion an den Hirnhäuten, n.n.bez. | 02.99.29 ↔ | Sonstige Revision und Entfernung von Liquorableitungen |
| 02.12.10 ↔ | Sonstige Rekonstruktion an den Hirnhäuten ohne Kranioplastik | 02.99.30 ↔ | Implantation oder Wechsel einer intrakraniellen Messsonde |
| 02.12.20 ↔ | Sonstige Rekonstruktion an den Hirnhäuten mit Kranioplastik | 02.99.31 ↔ | Revision ohne Ersatz einer intrakraniellen Messsonde |
| 02.12.21 ↔ | Sonstige Duraplastik mit Kranioplastik an der Konvexität | 02.99.40 ↔ | Implantation oder Wechsel einer Neuroprothese |
| 02.12.22 ↔ | Sonstige Duraplastik mit Kranioplastik am kraniozervikalen Übergang | 02.99.41 ↔ | Revision ohne Ersatz einer Neuroprothese |
| 02.12.31 ↔ | Duraplastik an der Frontobasis mit gestieltem Lappen | 02.99.50 ↔ | Implantation und Entfernung eines Katheter-Ballon-Systems zur intrazerebralen Brachytherapie |
| 02.12.99 ↔ | Sonstige Rekonstruktion an den Hirnhäuten, sonstige | 02.99.90 ↔ | Sonstige stereotaktische Operationen an Schädel, Gehirn und Hirnhäuten |
| 02.13 ↔ | Ligatur eines Gefäßes der Hirnhäute | 04.01.00 ↔ | Exzision eines Akustikusneurinoms, n.n.bez. |
| 02.14 ↔ | Exzision am Plexus chorioideus | 04.01.10 ↔ | Exzision eines Akustikusneurinoms durch Kraniotomie |
| 02.2 ↔ | Ventrikulostomie | 04.01.11 ↔ | Exzision eines Akustikusneurinoms, translabyrinthärer Zugang |
| 02.31 ↔ | Ventrikelshunt zu Strukturen in Kopf und Hals | 04.01.99 ↔ | Exzision eines Akustikusneurinoms, sonstige |
| 02.32 ↔ | Ventrikelshunt zum Kreislaufsystem | 04.41 ↔ | Dekompression an der Wurzel des N. trigeminus |
| 02.33 ↔ | Ventrikelshunt zur Thoraxhöhle | 07.51 ↔ | Exploration im Gebiet des Corpus pineale |
| 02.34 ↔ | Ventrikelshunt zu Bauchhöhle und Bauchorganen | 07.52 ↔ | Inzision am Corpus pineale |
| 02.35 ↔ | Ventrikelshunt zum Harnwegssystem | 07.53 ↔ | Partielle Exzision des Corpus pineale |
| 02.39 ↔ | Sonstige Operationen zum Einrichten einer Ventrikeldrainage | 07.54 ↔ | Totale Exzision des Corpus pineale |
| 02.43 ↔ | Entfernen eines Ventrikelshunts | 07.59 ↔ | Operationen am Corpus pineale, sonstige |
| 02.51.00 ↔ | Synangiose, n.n.bez. | 07.61 ↔ | Partielle Exzision der Hypophyse, transfrontaler Zugang |
| 02.51.11 ↔ | Encephalo-duro-arterio-synangiose [EDAS] | 07.62 ↔ | Partielle Exzision an der Hypophyse, transsphenoidaler Zugang |
| 02.51.12 ↔ | Encephalo-duro-synangiose [EDS] | 07.63 ↔ | Partielle Exzision an der Hypophyse, nicht näher bezeichneter Zugang |
| 02.51.14 ↔ | Encephalo-myo-synangiose [EMS] | 07.64 ↔ | Totale Exzision der Hypophyse, transfrontaler Zugang |
| 02.51.15 ↔ | Encephalo-galea-periost-synangiose [EGPS] | 07.65 ↔ | Totale Exzision der Hypophyse, transsphenoidaler Zugang |
| 02.51.99 ↔ | Synangiose, sonstige | 07.68 ↔ | Totale Exzision der Hypophyse, anderer näher bezeichneter Zugang |
| 02.91 ↔ | Lösung von kortikalen Adhäsionen | 07.69 ↔ | Totale Exzision der Hypophyse, nicht näher bezeichneter Zugang |
| 02.92 ↔ | Plastische Rekonstruktion am Gehirn | 07.71 ↔ | Exploration der Fossa hypophysialis |
| 02.93.30 ↔ | Implantation oder Wechsel der Elektroden zur intrakraniellen Neurostimulation, n.n.bez. | 07.72 ↔ | Inzision an der Hypophyse |
| 02.93.31 ↔ | Implantation oder Wechsel von temporären Mikroelektroden zur monolokulären Ableitung und Stimulation | 07.79 ↔ | Sonstige Operation an der Hypophyse, sonstige |
| 02.93.32 ↔ | Implantation oder Wechsel von temporären Mikroelektroden zur multilokulären Ableitung und Stimulation | 07.80 ↔ | Thymektomie, n.n.bez. |
| 02.93.33 ↔ | Implantation oder Wechsel von permanenten Mikroelektroden zur monolokulären Ableitung und Stimulation | 07.81 ↔ | Sonstige partielle Exzision am Thymus |
| 02.93.34 ↔ | Implantation oder Wechsel von permanenten Mikroelektroden zur multilokulären Ableitung und Stimulation | 07.82 ↔ | Sonstige totale Exzision des Thymus |
| 02.93.39 ↔ | Implantation oder Wechsel der Elektroden zur intrakraniellen Neurostimulation, sonstige | 07.83 ↔ | Thorakoskopische partielle Exzision am Thymus |
| 02.93.40 ↔ | Revision ohne Ersatz der Elektroden zur intrakraniellen Neurostimulation, n.n.bez. | 07.84 ↔ | Thorakoskopische totale Exzision des Thymus |

| | | | |
|------------|--|------------|---|
| 07.91 ↔ | Exploration im Gebiet des Thymus | 25.2X.22 ↔ | Partielle Glossektomie, transmandibulärer Zugang, Rekonstruktion mit lokaler Schleimhaut |
| 07.93 ↔ | Plastische Rekonstruktion am Thymus | 25.2X.23 ↔ | Partielle Glossektomie, transmandibulärer Zugang, Rekonstruktion mit myokutanem Lappen |
| 07.95 ↔ | Thorakoskopische Inzision am Thymus | 25.2X.24 ↔ | Partielle Glossektomie, transmandibulärer Zugang, Rekonstruktion mit freiem mikrovaskulär-anastomosierten Transplantat |
| 07.98 ↔ | Sonstige und nicht näher bezeichnete thorakoskopische Operationen am Thymus | 25.2X.29 ↔ | Partielle Glossektomie, transmandibulärer Zugang, mit sonstiger Rekonstruktion |
| 16.01 ↔ | Orbitotomie mit Knochenlappen | 25.2X.30 ↔ | Pelviglossektomie, transoraler Zugang, n.n.bez. |
| 16.02 ↔ | Orbitotomie mit Einsetzen eines orbitalen Implantats | 25.2X.31 ↔ | Pelviglossektomie, transoraler Zugang, ohne Rekonstruktion |
| 16.09 ↔ | Orbitotomie, sonstige | 25.2X.32 ↔ | Pelviglossektomie, transoraler Zugang, Rekonstruktion mit lokaler Schleimhaut |
| 16.51.00 ↔ | Exenteration der Orbita mit Entfernen benachbarter Strukturen, n.n.bez. | 25.2X.33 ↔ | Pelviglossektomie, transoraler Zugang, Rekonstruktion mit myokutanem Lappen |
| 16.51.10 ↔ | Exenteration der Orbita mit Entfernen benachbarter Strukturen, mit Erhalt der Lidhaut | 25.2X.34 ↔ | Pelviglossektomie, transoraler Zugang, Rekonstruktion mit freiem mikrovaskulär-anastomosierten Transplantat |
| 16.51.11 ↔ | Exenteration der Orbita mit Entfernen benachbarter Strukturen, ohne Erhalt der Lidhaut | 25.2X.39 ↔ | Pelviglossektomie, transoraler Zugang, mit sonstiger Rekonstruktion |
| 16.51.99 ↔ | Exenteration der Orbita mit Entfernen benachbarter Strukturen, sonstige | 25.2X.40 ↔ | Pelviglossektomie, transmandibulärer Zugang, n.n.bez. |
| 16.52.00 ↔ | Exenteration der Orbita mit therapeutischem Entfernen von Orbitaknochen, n.n.bez. | 25.2X.41 ↔ | Pelviglossektomie, transmandibulärer Zugang, ohne Rekonstruktion |
| 16.52.10 ↔ | Exenteration der Orbita mit therapeutischem Entfernen von Orbitaknochen, mit Erhalt der Lidhaut | 25.2X.42 ↔ | Pelviglossektomie, transmandibulärer Zugang, Rekonstruktion mit lokaler Schleimhaut |
| 16.52.11 ↔ | Exenteration der Orbita mit therapeutischem Entfernen von Orbitaknochen, ohne Erhalt der Lidhaut | 25.2X.43 ↔ | Pelviglossektomie, transmandibulärer Zugang, Rekonstruktion mit myokutanem Lappen |
| 16.52.99 ↔ | Exenteration der Orbita mit therapeutischem Entfernen von Orbitaknochen, sonstige | 25.2X.44 ↔ | Pelviglossektomie, transmandibulärer Zugang, Rekonstruktion mit freiem mikrovaskulär-anastomosierten Transplantat |
| 16.59.00 ↔ | Sonstige Exenteration der Orbita, n.n.bez. | 25.2X.49 ↔ | Pelviglossektomie, transmandibulärer Zugang, mit sonstiger Rekonstruktion |
| 16.59.10 ↔ | Sonstige Exenteration der Orbita, mit Erhalt der Lidhaut | 25.2X.50 ↔ | Pelviglossomandibulektomie, n.n.bez. |
| 16.59.11 ↔ | Sonstige Exenteration der Orbita, ohne Erhalt der Lidhaut | 25.2X.51 ↔ | Pelviglossomandibulektomie, ohne Rekonstruktion |
| 16.59.99 ↔ | Sonstige Exenteration der Orbita, sonstige | 25.2X.52 ↔ | Pelviglossomandibulektomie, Rekonstruktion mit lokaler Schleimhaut |
| 16.63 ↔ | Revision einer Enukeationstasche mit Transplantat | 25.2X.53 ↔ | Pelviglossomandibulektomie, Rekonstruktion mit myokutanem Lappen |
| 16.64 ↔ | Sonstige Revision einer Enukeationstasche | 25.2X.54 ↔ | Pelviglossomandibulektomie, Rekonstruktion mit freiem mikrovaskulär-anastomosierten Transplantat |
| 16.66 ↔ | Sonstige Revision einer Exenterationshöhle | 25.2X.59 ↔ | Pelviglossomandibulektomie, mit sonstiger Rekonstruktion |
| 18.71.00 ↔ | Ohrmuschelaufbau, n.n.bez. | 25.3X.00 ↔ | Vollständige Glossektomie, n.n.bez. |
| 18.71.10 ↔ | Ohrmuschelaufbau, partiell, n.n.bez. | 25.3X.09 ↔ | Vollständige Glossektomie, sonstige |
| 18.71.11 ↔ | Ohrmuschelaufbau, partiell mit Gewebeexpander | 25.3X.10 ↔ | Vollständige Glossektomie, transoraler Zugang, n.n.bez. |
| 18.71.12 ↔ | Ohrmuschelaufbau, partiell mit Galealappen | 25.3X.11 ↔ | Vollständige Glossektomie, transoraler Zugang, ohne Rekonstruktion |
| 18.71.13 ↔ | Ohrmuschelaufbau, partiell mit Knorpeltransplantat | 25.3X.12 ↔ | Vollständige Glossektomie, transoraler Zugang, Rekonstruktion mit lokaler Schleimhaut |
| 18.71.14 ↔ | Ohrmuschelaufbau, partiell mit mikrovaskulärem Lappen | 25.3X.13 ↔ | Vollständige Glossektomie, transoraler Zugang, Rekonstruktion mit myokutanem Lappen |
| 18.71.19 ↔ | Ohrmuschelaufbau, partiell, sonstige | 25.3X.14 ↔ | Vollständige Glossektomie, transoraler Zugang, Rekonstruktion mit freiem mikrovaskulär-anastomosierten Transplantat |
| 18.71.20 ↔ | Ohrmuschelaufbau, total, n.n.bez. | 25.3X.19 ↔ | Vollständige Glossektomie, transoraler Zugang, mit sonstiger Rekonstruktion |
| 18.71.21 ↔ | Ohrmuschelaufbau, total mit Gewebeexpander | 25.3X.20 ↔ | Vollständige Glossektomie, transmandibulärer Zugang, n.n.bez. |
| 18.71.22 ↔ | Ohrmuschelaufbau, total mit Galealappen | 25.3X.21 ↔ | Vollständige Glossektomie, transmandibulärer Zugang, ohne Rekonstruktion |
| 18.71.23 ↔ | Ohrmuschelaufbau, total mit Knorpeltransplantat | 25.3X.22 ↔ | Vollständige Glossektomie, transmandibulärer Zugang, Rekonstruktion mit lokaler Schleimhaut |
| 18.71.24 ↔ | Ohrmuschelaufbau, total mit mikrovaskulärem Lappen | 25.3X.23 ↔ | Vollständige Glossektomie, transmandibulärer Zugang, Rekonstruktion mit myokutanem Lappen |
| 18.71.29 ↔ | Ohrmuschelaufbau, total, sonstige | 25.3X.24 ↔ | Vollständige Glossektomie, transmandibulärer Zugang, Rekonstruktion mit freiem mikrovaskulär-anastomosierten Transplantat |
| 18.71.30 ↔ | Implantation von alloplastischen Materialien beim Aufbau einer Ohrmuschel | | |
| 18.71.99 ↔ | Ohrmuschelaufbau, sonstige | | |
| 25.2X.00 ↔ | Partielle Glossektomie, n.n.bez. | | |
| 25.2X.09 ↔ | Partielle Glossektomie, sonstige | | |
| 25.2X.10 ↔ | Partielle Glossektomie, transoraler Zugang, n.n.bez. | | |
| 25.2X.11 ↔ | Partielle Glossektomie, transoraler Zugang, ohne Rekonstruktion | | |
| 25.2X.12 ↔ | Partielle Glossektomie, transoraler Zugang, Rekonstruktion mit lokaler Schleimhaut | | |
| 25.2X.13 ↔ | Partielle Glossektomie, transoraler Zugang, Rekonstruktion mit myokutanem Lappen | | |
| 25.2X.14 ↔ | Partielle Glossektomie, transoraler Zugang, Rekonstruktion mit freiem mikrovaskulär-anastomosierten Transplantat | | |
| 25.2X.19 ↔ | Partielle Glossektomie, transoraler Zugang, mit sonstiger Rekonstruktion | | |
| 25.2X.20 ↔ | Partielle Glossektomie, transmandibulärer Zugang, n.n.bez. | | |
| 25.2X.21 ↔ | Partielle Glossektomie, transmandibulärer Zugang, ohne Rekonstruktion | | |

| | |
|---|---|
| 25.3X.29 ↔ Vollständige Glossektomie, transmandibulärer Zugang, mit sonstiger Rekonstruktion | 25.4X.32 ↔ Radikale Pelviglossektomie, transoraler Zugang, Rekonstruktion mit lokaler Schleimhaut |
| 25.3X.30 ↔ Vollständige Pelviglossektomie, transoraler Zugang, n.n.bez. | 25.4X.33 ↔ Radikale Pelviglossektomie, transoraler Zugang, Rekonstruktion mit myokutanem Lappen |
| 25.3X.31 ↔ Vollständige Pelviglossektomie, transoraler Zugang, ohne Rekonstruktion | 25.4X.34 ↔ Radikale Pelviglossektomie, transoraler Zugang, Rekonstruktion mit freiem mikrovaskulär-anastomosierten Transplantat |
| 25.3X.32 ↔ Vollständige Pelviglossektomie, transoraler Zugang, Rekonstruktion mit lokaler Schleimhaut | 25.4X.39 ↔ Radikale Pelviglossektomie, transoraler Zugang, mit sonstiger Rekonstruktion |
| 25.3X.33 ↔ Vollständige Pelviglossektomie, transoraler Zugang, Rekonstruktion mit myokutanem Lappen | 25.4X.40 ↔ Radikale Pelviglossektomie, transmandibulärer Zugang, n.n.bez. |
| 25.3X.34 ↔ Vollständige Pelviglossektomie, transoraler Zugang, Rekonstruktion mit freiem mikrovaskulär-anastomosierten Transplantat | 25.4X.41 ↔ Radikale Pelviglossektomie, transmandibulärer Zugang, ohne Rekonstruktion |
| 25.3X.39 ↔ Vollständige Pelviglossektomie, transoraler Zugang, mit sonstiger Rekonstruktion | 25.4X.42 ↔ Radikale Pelviglossektomie, transmandibulärer Zugang, Rekonstruktion mit lokaler Schleimhaut |
| 25.3X.40 ↔ Vollständige Pelviglossektomie, transmandibulärer Zugang, n.n.bez. | 25.4X.43 ↔ Radikale Pelviglossektomie, transmandibulärer Zugang, Rekonstruktion mit myokutanem Lappen |
| 25.3X.41 ↔ Vollständige Pelviglossektomie, transmandibulärer Zugang, ohne Rekonstruktion | 25.4X.44 ↔ Radikale Pelviglossektomie, transmandibulärer Zugang, Rekonstruktion mit freiem mikrovaskulär-anastomosierten Transplantat |
| 25.3X.42 ↔ Vollständige Pelviglossektomie, transmandibulärer Zugang, Rekonstruktion mit lokaler Schleimhaut | 25.4X.49 ↔ Radikale Pelviglossektomie, transmandibulärer Zugang, mit sonstiger Rekonstruktion |
| 25.3X.43 ↔ Vollständige Pelviglossektomie, transmandibulärer Zugang, Rekonstruktion mit myokutanem Lappen | 25.4X.50 ↔ Radikale Pelviglossomandibulektomie, n.n.bez. |
| 25.3X.44 ↔ Vollständige Pelviglossektomie, transmandibulärer Zugang, Rekonstruktion mit freiem mikrovaskulär-anastomosierten Transplantat | 25.4X.51 ↔ Radikale Pelviglossomandibulektomie, ohne Rekonstruktion |
| 25.3X.49 ↔ Vollständige Pelviglossektomie, transmandibulärer Zugang, mit sonstiger Rekonstruktion | 25.4X.52 ↔ Radikale Pelviglossomandibulektomie, Rekonstruktion mit lokaler Schleimhaut |
| 25.3X.50 ↔ Vollständige Pelviglossomandibulektomie, n.n.bez. | 25.4X.53 ↔ Radikale Pelviglossomandibulektomie, Rekonstruktion mit myokutanem Lappen |
| 25.3X.51 ↔ Vollständige Pelviglossomandibulektomie, ohne Rekonstruktion | 25.4X.54 ↔ Radikale Pelviglossomandibulektomie, Rekonstruktion mit freiem mikrovaskulär-anastomosierten Transplantat |
| 25.3X.52 ↔ Vollständige Pelviglossomandibulektomie, Rekonstruktion mit lokaler Schleimhaut | 25.4X.59 ↔ Radikale Pelviglossomandibulektomie, mit sonstiger Rekonstruktion |
| 25.3X.53 ↔ Vollständige Pelviglossomandibulektomie, Rekonstruktion mit myokutanem Lappen | 25.4X.99 ↔ Radikale Glossektomie, sonstige |
| 25.3X.54 ↔ Vollständige Pelviglossomandibulektomie, Rekonstruktion mit freiem mikrovaskulär-anastomosierten Transplantat | 29.31 ↔ Krikopharyngeale Myotomie |
| 25.3X.59 ↔ Vollständige Pelviglossomandibulektomie, mit sonstiger Rekonstruktion | 29.32.00 ↔ Pharyngeale Divertikulektomie, n.n.bez. |
| 25.4X.00 ↔ Radikale Glossektomie, n.n.bez. | 29.32.10 ↔ Endoskopisches Divertikulostomie eines Zenker-Divertikels |
| 25.4X.10 ↔ Radikale Glossektomie, transoraler Zugang, n.n.bez. | 29.32.11 ↔ Divertikulektomie eines Zenker-Divertikels |
| 25.4X.11 ↔ Radikale Glossektomie, transoraler Zugang, ohne Rekonstruktion | 29.32.99 ↔ Pharyngeale Divertikulektomie, sonstige |
| 25.4X.12 ↔ Radikale Glossektomie, transoraler Zugang, Rekonstruktion mit lokaler Schleimhaut | 29.33.00 ↔ (Partielle) Pharyngektomie, n.n.bez. |
| 25.4X.13 ↔ Radikale Glossektomie, transoraler Zugang, Rekonstruktion mit myokutanem Lappen | 29.33.10 ↔ Partielle Pharyngektomie, ohne Rekonstruktion |
| 25.4X.14 ↔ Radikale Glossektomie, transoraler Zugang, Rekonstruktion mit freiem mikrovaskulär-anastomosierten Transplantat | 29.33.11 ↔ Partielle Pharyngektomie, Rekonstruktion mit gestieltem regionalen oder Fernlappen |
| 25.4X.19 ↔ Radikale Glossektomie, transoraler Zugang, mit sonstiger Rekonstruktion | 29.33.12 ↔ Partielle Pharyngektomie, Rekonstruktion mit freiem mikrovaskulär-anastomosierten Transplantat |
| 25.4X.20 ↔ Radikale Glossektomie, transmandibulärer Zugang, n.n.bez. | 29.33.20 ↔ Totale Pharyngektomie, Rekonstruktion mit gestieltem regionalen oder Fernlappen |
| 25.4X.21 ↔ Radikale Glossektomie, transmandibulärer Zugang, ohne Rekonstruktion | 29.33.21 ↔ Totale Pharyngektomie, Rekonstruktion mit freiem mikrovaskulär-anastomosierten Transplantat, freiem Darmtransplantat oder Magenhochzug |
| 25.4X.22 ↔ Radikale Glossektomie, transmandibulärer Zugang, Rekonstruktion mit lokaler Schleimhaut | 29.33.99 ↔ (Partielle) Pharyngektomie, sonstige |
| 25.4X.23 ↔ Radikale Glossektomie, transmandibulärer Zugang, Rekonstruktion mit myokutanem Lappen | 29.4X.10 ↔ Plastische Rekonstruktion am Pharynx, mit lokaler Schleimhaut oder freiem Hautlappen |
| 25.4X.24 ↔ Radikale Glossektomie, transmandibulärer Zugang, Rekonstruktion mit freiem mikrovaskulär-anastomosierten Transplantat | 29.4X.11 ↔ Plastische Rekonstruktion am Pharynx, mit gestieltem myokutanen Lappen |
| 25.4X.29 ↔ Radikale Glossektomie, transmandibulärer Zugang, mit sonstiger Rekonstruktion | 29.4X.12 ↔ Plastische Rekonstruktion am Pharynx, mit mikrovaskulär anastomosiertem Transplantat, Darmtransplantat oder Magenhochzug |
| 25.4X.30 ↔ Radikale Pelviglossektomie, transoraler Zugang, n.n.bez. | 32.09.10 ↔ Sonstige lokale Exzision oder Destruktion von Läsion oder Gewebe an einem Bronchus, durch Thorakotomie |
| 25.4X.31 ↔ Radikale Pelviglossektomie, transoraler Zugang, ohne Rekonstruktion | 32.09.20 ↔ Sonstige lokale Exzision oder Destruktion von Läsion oder Gewebe an einem Bronchus, durch Thorakoskopie |
| | 32.1X.10 ↔ Sonstige Exzision an einem Bronchus, Bifurkationsresektion |
| | 32.1X.20 ↔ Sonstige Exzision an einem Bronchus, Revision einer Bronchusstumpfsuffizienz |
| | 32.21 ↔ Plikatur einer Emphyseblase |

- 06
- 32.22 ↔ Chirurgische Lungenvolumenreduktion
- 32.2A.11 ↔ Lokale Exzision und Destruktion von Läsion oder Gewebe an der Lunge, offen chirurgisch
- 32.2A.12 ↔ Lokale Exzision und Destruktion von Läsion oder Gewebe an der Lunge, thorakoskopisch
- 32.31.11 ↔ Anatomische Segmentresektion der Lunge, thorakoskopisch, ohne bronchoplastische sowie ohne angioplastische Erweiterung
- 32.31.12 ↔ Anatomische Segmentresektion der Lunge, thorakoskopisch, mit bronchoplastischer Erweiterung
- 32.31.13 ↔ Anatomische Segmentresektion der Lunge, thorakoskopisch, mit angioplastischer Erweiterung
- 32.31.14 ↔ Anatomische Segmentresektion der Lunge, thorakoskopisch, mit bronchoplastischer sowie mit angioplastischer Erweiterung
- 32.32.11 ↔ Anatomische Segmentresektion der Lunge, offen chirurgisch, ohne bronchoplastische sowie ohne angioplastische Erweiterung
- 32.32.12 ↔ Anatomische Segmentresektion der Lunge, offen chirurgisch, mit bronchoplastischer Erweiterung
- 32.32.13 ↔ Anatomische Segmentresektion der Lunge, offen chirurgisch, mit angioplastischer Erweiterung
- 32.32.14 ↔ Anatomische Segmentresektion der Lunge, offen chirurgisch, mit bronchoplastischer sowie mit angioplastischer Erweiterung
- 32.39 ↔ Sonstige und nicht näher bezeichnete anatomische Segmentresektion der Lunge
- 32.40 ↔ Lobektomie an der Lunge, n.n.bez.
- 32.41.15 ↔ Lobektomie an der Lunge, thorakoskopisch, ohne bronchoplastische sowie ohne angioplastische Erweiterung
- 32.41.16 ↔ Lobektomie an der Lunge, thorakoskopisch, mit bronchoplastischer Erweiterung
- 32.41.17 ↔ Lobektomie an der Lunge, thorakoskopisch, mit angioplastischer Erweiterung
- 32.41.18 ↔ Lobektomie an der Lunge, thorakoskopisch, mit bronchoplastischer sowie mit angioplastischer Erweiterung
- 32.42.15 ↔ Lobektomie an der Lunge, offen chirurgisch, ohne bronchoplastische sowie ohne angioplastische Erweiterung
- 32.42.16 ↔ Lobektomie an der Lunge, offen chirurgisch, mit bronchoplastischer Erweiterung
- 32.42.17 ↔ Lobektomie an der Lunge, offen chirurgisch, mit angioplastischer Erweiterung
- 32.42.18 ↔ Lobektomie an der Lunge, offen chirurgisch, mit bronchoplastischer sowie mit angioplastischer Erweiterung
- 32.43.11 ↔ Lobektomie an der Lunge, erweitert, thorakoskopisch, ohne bronchoplastische sowie ohne angioplastische Erweiterung
- 32.43.12 ↔ Lobektomie an der Lunge, erweitert, thorakoskopisch, mit bronchoplastischer Erweiterung
- 32.43.13 ↔ Lobektomie an der Lunge, erweitert, thorakoskopisch, mit angioplastischer Erweiterung
- 32.43.14 ↔ Lobektomie an der Lunge, erweitert, thorakoskopisch, mit bronchoplastischer sowie mit angioplastischer Erweiterung
- 32.43.21 ↔ Lobektomie an der Lunge, erweitert, offen chirurgisch, ohne bronchoplastische sowie ohne angioplastische Erweiterung
- 32.43.22 ↔ Lobektomie an der Lunge, erweitert, offen chirurgisch, mit bronchoplastischer Erweiterung
- 32.43.23 ↔ Lobektomie an der Lunge, erweitert, offen chirurgisch, mit angioplastischer Erweiterung
- 32.43.24 ↔ Lobektomie an der Lunge, erweitert, offen chirurgisch, mit bronchoplastischer sowie mit angioplastischer Erweiterung
- 32.44.11 ↔ Bilobektomie an der Lunge, thorakoskopisch, ohne bronchoplastische sowie ohne angioplastische Erweiterung
- 32.44.12 ↔ Bilobektomie an der Lunge, thorakoskopisch, mit bronchoplastischer Erweiterung
- 32.44.13 ↔ Bilobektomie an der Lunge, thorakoskopisch, mit angioplastischer Erweiterung
- 32.44.14 ↔ Bilobektomie an der Lunge, thorakoskopisch, mit bronchoplastischer sowie mit angioplastischer Erweiterung
- 32.44.21 ↔ Bilobektomie an der Lunge, offen chirurgisch, ohne bronchoplastische sowie ohne angioplastische Erweiterung
- 32.44.22 ↔ Bilobektomie an der Lunge, offen chirurgisch, mit bronchoplastischer Erweiterung
- 32.44.23 ↔ Bilobektomie an der Lunge, offen chirurgisch, mit angioplastischer Erweiterung
- 32.44.24 ↔ Bilobektomie an der Lunge, offen chirurgisch, mit bronchoplastischer sowie mit angioplastischer Erweiterung
- 32.49 ↔ Lobektomie an der Lunge, sonstige
- 32.50.11 ↔ Pneumonektomie, thorakoskopisch, ohne bronchoplastische sowie ohne angioplastische Erweiterung
- 32.50.12 ↔ Pneumonektomie, thorakoskopisch, mit bronchoplastischer Erweiterung
- 32.50.13 ↔ Pneumonektomie, thorakoskopisch, mit angioplastischer Erweiterung
- 32.50.14 ↔ Pneumonektomie, thorakoskopisch, mit bronchoplastischer sowie mit angioplastischer Erweiterung
- 32.51.15 ↔ Pneumonektomie, offen chirurgisch, ohne bronchoplastische sowie ohne angioplastische Erweiterung
- 32.51.16 ↔ Pneumonektomie, offen chirurgisch, mit bronchoplastischer Erweiterung
- 32.51.17 ↔ Pneumonektomie, offen chirurgisch, mit angioplastischer Erweiterung
- 32.51.18 ↔ Pneumonektomie, offen chirurgisch, mit bronchoplastischer sowie mit angioplastischer Erweiterung
- 32.52.11 ↔ Pneumonektomie, erweitert, offen chirurgisch, ohne bronchoplastische sowie ohne angioplastische Erweiterung
- 32.52.12 ↔ Pneumonektomie, erweitert, offen chirurgisch, mit bronchoplastischer Erweiterung
- 32.52.13 ↔ Pneumonektomie, erweitert, offen chirurgisch, mit angioplastischer Erweiterung
- 32.52.14 ↔ Pneumonektomie, erweitert, offen chirurgisch, mit bronchoplastischer sowie mit angioplastischer Erweiterung
- 32.59 ↔ Pneumonektomie, n.n.bez. und sonstige
- 32.6 ↔ Radikale Dissektion von Thoraxstrukturen
- 33.20 ↔ Thorakoskopische Lungenbiopsie
- 33.34.10 ↔ Thorakoplastik, partiell
- 33.34.20 ↔ Thorakoplastik, komplett
- 33.39 ↔ Chirurgischer Lungenkollaps, sonstige
- 33.41 ↔ Naht eines Bronchusrisses
- 33.42 ↔ Verschluss einer Bronchusfistel
- 33.43 ↔ Verschluss einer Lungenverletzung
- 33.92 ↔ Ligatur eines Bronchus
- 34.02 ↔ Probethoraktomie
- 34.03 ↔ Wiedereröffnung einer Thoraktomie
- 34.3X.22 ↔ Resektion von Läsion oder Gewebe des Mediastinums, mit Lungenresektion oder Brustwandteilresektion
- 34.3X.23 ↔ Resektion von Läsion oder Gewebe des Mediastinums, mit Perikardteilresektion
- 34.3X.24 ↔ Resektion von Läsion oder Gewebe des Mediastinums, mit prothetischem Gefässersatz

| | | | |
|------------|--|------------|--|
| 34.3X.25 ↔ | Resektion von Läsion oder Gewebe des Mediastinums, mit Lungenresektion sowie Gefässersatz | 34.71 ↔ | Naht einer Brustwandverletzung |
| 34.3X.26 ↔ | Resektion von Läsion oder Gewebe des Mediastinums, mit Lungenresektion sowie Perikardteilresektion | 34.73 ↔ | Verschluss anderer Thoraxfisteln |
| 34.3X.27 ↔ | Resektion von Läsion oder Gewebe des Mediastinums, mit Perikardteilresektion sowie Gefässersatz | 34.74 ↔ | Korrektur einer Brustwanddeformität |
| 34.3X.28 ↔ | Resektion von Läsion oder Gewebe des Mediastinums, mit Lungen- sowie Perikardteilresektion sowie Gefässersatz | 34.76 ↔ | Plastische Rekonstruktion zur Stabilisierung der Brustwand, offen chirurgisch |
| 34.4X.22 ↔ | Teilresektion einer Läsion an der Brustwand, mit Rekonstruktion | 34.77 ↔ | Knochen transplantation und Knochen transposition an der Brustwand |
| 34.4X.31 ↔ | Resektion einer Läsion an der Brustwand, komplette Resektion des Sternums, ohne Rekonstruktion | 34.79 ↔ | Plastische Rekonstruktion an der Brustwand, sonstige |
| 34.4X.32 ↔ | Resektion einer Läsion an der Brustwand, komplette Resektion des Sternums, mit Rekonstruktion | 34.81 ↔ | Exzision von Läsion oder Gewebe am Zwerchfell |
| 34.51.00 ↔ | Pleurektomie und Dekortikation der Lunge, offen chirurgisch, n.n.bez. | 34.82 ↔ | Naht eines Zwerchfellrisses |
| 34.51.11 ↔ | Radikale Pleurektomie und Dekortikation der Lunge und Brustwand ohne Perikard- oder Zwerchfellresektion, offen chirurgisch | 34.83 ↔ | Verschluss einer Zwerchfellfistel |
| 34.51.12 ↔ | Radikale Pleurektomie und Dekortikation der Lunge und Brustwand mit Perikardresektion, offen chirurgisch | 34.84 ↔ | Sonstige plastische Rekonstruktion am Zwerchfell |
| 34.51.13 ↔ | Radikale Pleurektomie und Dekortikation der Lunge und Brustwand mit Zwerchfellresektion, offen chirurgisch | 35.31 ↔ | Papillarmuskeloperation |
| 34.51.14 ↔ | Radikale Pleurektomie und Dekortikation der Lunge und Brustwand mit Perikard- sowie Zwerchfellresektion, offen chirurgisch | 35.32 ↔ | Sehnenfaden-Operation |
| 34.51.15 ↔ | Partielle Pleurektomie und Dekortikation, offen chirurgisch | 35.34 ↔ | Infundibulektomie |
| 34.51.16 ↔ | Subtotale Pleurektomie und Dekortikation, offen chirurgisch | 35.35.00 ↔ | Operationen an den Trabeculae carneae cordis, n.n.bez. |
| 34.51.99 ↔ | Pleurektomie und Dekortikation der Lunge, offen chirurgisch, sonstige | 35.35.09 ↔ | Operationen an den Trabeculae carneae cordis, sonstige |
| 34.52.00 ↔ | Pleurektomie und Dekortikation der Lunge, thorakoskopisch, n.n.bez. | 35.35.10 ↔ | Subvalvuläre fibröse oder muskuläre Resektion an der Aortenklappe |
| 34.52.11 ↔ | Radikale Pleurektomie und Dekortikation der Lunge und Brustwand ohne Perikard- oder Zwerchfellresektion, thorakoskopisch | 35.36.00 ↔ | Supravalvuläre Resektion, Herzklappe, n.n.bez. |
| 34.52.12 ↔ | Radikale Pleurektomie und Dekortikation der Lunge und Brustwand mit Perikardresektion, thorakoskopisch | 35.36.09 ↔ | Supravalvuläre Resektion, Herzklappe, sonstige |
| 34.52.13 ↔ | Radikale Pleurektomie und Dekortikation der Lunge und Brustwand mit Zwerchfellresektion, thorakoskopisch | 35.36.11 ↔ | Supravalvuläre Resektion, Aortenklappe |
| 34.52.14 ↔ | Radikale Pleurektomie und Dekortikation der Lunge und Brustwand mit Perikard- sowie Zwerchfellresektion, thorakoskopisch | 35.36.21 ↔ | Supravalvuläre Resektion, Pulmonalklappe |
| 34.52.15 ↔ | Partielle Pleurektomie und Dekortikation, thorakoskopisch | 35.41.00 ↔ | Vergrößerung eines bestehenden Vorhofseptumdefekts, n.n.bez. |
| 34.52.16 ↔ | Subtotale Pleurektomie und Dekortikation, thorakoskopisch | 35.41.10 ↔ | Vergrößerung eines bestehenden Vorhofseptumdefekts, offen chirurgisch |
| 34.52.99 ↔ | Pleurektomie und Dekortikation der Lunge, thorakoskopisch, sonstige | 35.41.20 ↔ | Vergrößerung eines bestehenden Vorhofseptumdefekts, perkutan-transluminal |
| 34.59.10 ↔ | Sonstige Exzision an der Pleura, thorakoskopische Pleurektomie | 35.41.99 ↔ | Vergrößerung eines bestehenden Vorhofseptumdefekts, sonstige |
| 34.59.20 ↔ | Sonstige Exzision an der Pleura, offen chirurgische Pleurektomie | 35.42.00 ↔ | Bildung von Herzseptumdefekten, n.n.bez. |
| 34.6X.11 ↔ | Pleurodese, offen chirurgisch, ohne Dekortikation | 35.42.09 ↔ | Bildung von Herzseptumdefekten, sonstige |
| 34.6X.12 ↔ | Pleurodese, offen chirurgisch, mit Dekortikation | 35.42.10 ↔ | Bildung von Herzseptumdefekten, offen chirurgisch |
| 34.6X.13 ↔ | Pleurodese, offen chirurgisch, durch Poudrage | 35.42.21 ↔ | Bildung von Herzseptumdefekten, perkutan-transluminal, ohne Implantat |
| 34.6X.19 ↔ | Pleurodese, offen chirurgisch, sonstige | 35.42.22 ↔ | Bildung von Herzseptumdefekten, perkutan-transluminal, mit Implantat |
| 34.6X.21 ↔ | Pleurodese, thorakoskopisch, ohne Dekortikation | 35.43.00 ↔ | Vergrößerung eines bestehenden Ventrikelseptumdefekts, n.n.bez. |
| 34.6X.22 ↔ | Pleurodese, thorakoskopisch, mit Dekortikation | 35.43.10 ↔ | Vergrößerung eines bestehenden Ventrikelseptumdefekts, offen chirurgisch |
| 34.6X.23 ↔ | Pleurodese, thorakoskopisch, durch Poudrage | 35.43.20 ↔ | Vergrößerung eines bestehenden Ventrikelseptumdefekts, perkutan-transluminal |
| 34.6X.29 ↔ | Pleurodese, thorakoskopisch, sonstige | 35.43.99 ↔ | Vergrößerung eines bestehenden Ventrikelseptumdefekts, sonstige |
| 34.6X.99 ↔ | Pleurodese, sonstige | 35.50 ↔ | Korrektur von nicht näher bezeichnetem Herzseptumdefekt mit Prothese |
| | | 35.51 ↔ | Korrektur eines Vorhofseptumdefekts mit Prothese, offene Technik |
| | | 35.53 ↔ | Korrektur eines Ventrikelseptumdefekts mit Prothese, offener Zugang |
| | | 35.54 ↔ | Korrektur von Endokardkissendefekten (AV-Kanal) mit Prothese |
| | | 35.60 ↔ | Korrektur eines nicht bezeichneten Herzseptumdefekts mit Bio-Graft |
| | | 35.61 ↔ | Korrektur eines Vorhofseptumdefekts mit Bio-Graft |
| | | 35.62 ↔ | Korrektur eines Ventrikelseptumdefekts mit Bio-Graft |
| | | 35.63 ↔ | Korrektur von Endokardkissendefekten (AV-Kanal) mit Bio-Graft |
| | | 35.70 ↔ | Sonstige nicht näher bezeichnete Korrektur von nicht näher bezeichneten Herzseptumdefekten |
| | | 35.71 ↔ | Sonstige nicht näher bezeichnete Korrektur eines Vorhofseptumdefekts |
| | | 35.72.00 ↔ | Korrektur eines Ventrikelseptumdefekts, n.n.bez. |
| | | 35.72.10 ↔ | Verschluss eines erworbenen Ventrikelseptumdefekts |

| | | | |
|------------|--|------------|---|
| 35.72.99 ↔ | Korrektur eines Ventrikelseptumdefekts, sonstige | 35.D1.13 ↔ | Anuloplastik der Aortenklappe, endovaskulärer Zugang |
| 35.73 ↔ | Sonstige und nicht näher bezeichnete Korrektur von Endokardkissendefekten (AV-Kanal) | 35.D1.14 ↔ | Anuloplastik der Aortenklappe kathetergesteuert, transapikal |
| 35.81 ↔ | Totalkorrektur einer Fallot-Tetralogie | 35.D2.00 ↔ | Anuloplastik der Mitralklappe, n.n.bez. |
| 35.82 ↔ | Totalkorrektur von total falsch mündenden Pulmonalvenen | 35.D2.09 ↔ | Anuloplastik der Mitralklappe, sonstige |
| 35.83 ↔ | Totale Rekonstruktion des Truncus arteriosus | 35.D2.11 ↔ | Anuloplastik der Mitralklappe über vollständige Sternotomie |
| 35.84 ↔ | Totalkorrektur der Transposition der grossen Gefässe, nicht andernorts klassifiziert | 35.D2.12 ↔ | Anuloplastik der Mitralklappe über minimalinvasive Thorakotomie (partielle obere Sternotomie, laterale Thorakotomie) |
| 35.85 ↔ | Norwood-Typ-I-Operation | 35.D2.14 ↔ | Anuloplastik der Mitralklappe kathetergesteuert, transapikal |
| 35.91 ↔ | Interatriale Transposition des venösen Rückflusses | 35.D3.00 ↔ | Anuloplastik der Pulmonalklappe, n.n.bez. |
| 35.92 ↔ | Erzeugen eines Conduits zwischen rechtem Ventrikel und Pulmonalarterie | 35.D3.09 ↔ | Anuloplastik der Pulmonalklappe, sonstige |
| 35.93 ↔ | Erzeugen eines Conduits zwischen linkem Ventrikel und Aorta | 35.D3.11 ↔ | Anuloplastik der Pulmonalklappe über vollständige Sternotomie |
| 35.94 ↔ | Erzeugen eines Conduits zwischen Vorhof und Pulmonalarterie | 35.D3.12 ↔ | Anuloplastik der Pulmonalklappe über minimalinvasive Thorakotomie (partielle obere Sternotomie, laterale Thorakotomie) |
| 35.95 ↔ | Revision einer Korrekturoperation am Herzen | 35.D3.13 ↔ | Anuloplastik der Pulmonalklappe, endovaskulärer Zugang |
| 35.98.19 ↔ | Perkutan-transluminaler Verschluss eines Vorhofseptumdefekts, sonstige | 35.D3.14 ↔ | Anuloplastik der Pulmonalklappe kathetergesteuert, transapikal |
| 35.98.30 ↔ | Perkutan-transluminaler Verschluss eines Ventrikelseptumdefekts | 35.D4.00 ↔ | Anuloplastik der Trikuspidalklappe, n.n.bez. |
| 35.98.99 ↔ | Sonstige Operationen an Herzsepten, sonstige | 35.D4.09 ↔ | Anuloplastik der Trikuspidalklappe, sonstige |
| 35.A1.11 ↔ | Valvulotomie an der Aortenklappe über vollständige Sternotomie | 35.D4.11 ↔ | Anuloplastik der Trikuspidalklappe über vollständige Sternotomie |
| 35.A1.12 ↔ | Valvulotomie an der Aortenklappe über minimalinvasive Thorakotomie (partielle obere Sternotomie, laterale Thorakotomie) | 35.D4.12 ↔ | Anuloplastik der Trikuspidalklappe über minimalinvasive Thorakotomie (partielle obere Sternotomie, laterale Thorakotomie) |
| 35.A2.11 ↔ | Valvulotomie an der Mitralklappe über vollständige Sternotomie | 35.D4.14 ↔ | Anuloplastik der Trikuspidalklappe kathetergesteuert, transapikal |
| 35.A2.12 ↔ | Valvulotomie an der Mitralklappe über minimalinvasive Thorakotomie (partielle obere Sternotomie, laterale Thorakotomie) | 35.D4.21 ↔ | Anuloplastik der Trikuspidalklappe, transarteriell |
| 35.A3.11 ↔ | Valvulotomie an der Pulmonalklappe über vollständige Sternotomie | 35.D4.22 ↔ | Anuloplastik der Trikuspidalklappe, transvenös |
| 35.A3.12 ↔ | Valvulotomie an der Pulmonalklappe über minimalinvasive Thorakotomie (partielle obere Sternotomie, laterale Thorakotomie) | 35.E1.11 ↔ | Valvuloplastik der Aortenklappe über vollständige Sternotomie |
| 35.A4.11 ↔ | Valvulotomie an der Trikuspidalklappe über vollständige Sternotomie | 35.E1.12 ↔ | Valvuloplastik der Aortenklappe über minimalinvasive Thorakotomie (partielle obere Sternotomie, laterale Thorakotomie) |
| 35.A4.12 ↔ | Valvulotomie an der Trikuspidalklappe über minimalinvasive Thorakotomie (partielle obere Sternotomie, laterale Thorakotomie) | 35.E2.11 ↔ | Valvuloplastik der Mitralklappe über vollständige Sternotomie |
| 35.C1.11 ↔ | Taschenrekonstruktion der Aortenklappe über vollständige Sternotomie | 35.E2.12 ↔ | Valvuloplastik der Mitralklappe über minimalinvasive Thorakotomie (partielle obere Sternotomie, laterale Thorakotomie) |
| 35.C1.12 ↔ | Taschenrekonstruktion der Aortenklappe über minimalinvasive Thorakotomie (partielle obere Sternotomie, laterale Thorakotomie) | 35.E3.11 ↔ | Valvuloplastik der Pulmonalklappe über vollständige Sternotomie |
| 35.C2.11 ↔ | Segelrekonstruktion der Mitralklappe über vollständige Sternotomie | 35.E3.12 ↔ | Valvuloplastik der Pulmonalklappe über minimalinvasive Thorakotomie (partielle obere Sternotomie, laterale Thorakotomie) |
| 35.C2.12 ↔ | Segelrekonstruktion der Mitralklappe über minimalinvasive Thorakotomie (partielle obere Sternotomie, laterale Thorakotomie) | 35.E4.11 ↔ | Valvuloplastik der Trikuspidalklappe über vollständige Sternotomie |
| 35.C3.11 ↔ | Taschenrekonstruktion der Pulmonalklappe über vollständige Sternotomie | 35.E4.12 ↔ | Valvuloplastik der Trikuspidalklappe über minimalinvasive Thorakotomie (partielle obere Sternotomie, laterale Thorakotomie) |
| 35.C3.12 ↔ | Taschenrekonstruktion der Pulmonalklappe über minimalinvasive Thorakotomie (partielle obere Sternotomie, laterale Thorakotomie) | 35.F1.00 ↔ | Aortenklappenersatz durch Herzklappenprothese oder klappentragende Gefässprothese, n.n.bez. |
| 35.C4.11 ↔ | Segelrekonstruktion der Trikuspidalklappe über vollständige Sternotomie | 35.F1.09 ↔ | Aortenklappenersatz durch Herzklappenprothese oder klappentragende Gefässprothese, sonstige |
| 35.C4.12 ↔ | Segelrekonstruktion der Trikuspidalklappe über minimalinvasive Thorakotomie (partielle obere Sternotomie, laterale Thorakotomie) | 35.F1.11 ↔ | Aortenklappenersatz durch Allograft [Homograft], über vollständige Sternotomie |
| 35.D1.00 ↔ | Anuloplastik der Aortenklappe, n.n.bez. | 35.F1.12 ↔ | Aortenklappenersatz durch Allograft [Homograft], über minimalinvasive Thorakotomie (partielle obere Sternotomie, laterale Thorakotomie) |
| 35.D1.09 ↔ | Anuloplastik der Aortenklappe, sonstige | 35.F1.21 ↔ | Aortenklappenersatz durch Xenograft (Bioprothese), über vollständige Sternotomie |
| 35.D1.11 ↔ | Anuloplastik der Aortenklappe über vollständige Sternotomie | 35.F1.22 ↔ | Aortenklappenersatz durch Xenograft (Bioprothese), über minimalinvasive Thorakotomie (partielle obere Sternotomie, laterale Thorakotomie) |
| 35.D1.12 ↔ | Anuloplastik der Aortenklappe über minimalinvasive Thorakotomie (partielle obere Sternotomie, laterale Thorakotomie) | 35.F1.24 ↔ | Aortenklappenersatz durch Xenograft (Bioprothese), transapikal |

- 35.F1.25 ↔ Aortenklappenersatz durch Xenograft (Bioprothese), transapikal, mit Verwendung eines perkutanen apikalen Zugangs- und Verschlusssystems
- 35.F1.31 ↔ Aortenklappenersatz durch Xenograft, stentless, über vollständige Sternotomie
- 35.F1.32 ↔ Aortenklappenersatz durch Xenograft, stentless, über minimalinvasive Thorakotomie (partielle obere Sternotomie, laterale Thorakotomie)
- 35.F1.34 ↔ Aortenklappenersatz durch Xenograft, stentless, transapikal
- 35.F1.35 ↔ Aortenklappenersatz durch Xenograft, stentless, transapikal, mit Verwendung eines perkutanen apikalen Zugangs- und Verschlusssystems
- 35.F1.41 ↔ Aortenklappenersatz durch selbstexpandierendes Xenograft, nahtfrei, über vollständige Sternotomie
- 35.F1.42 ↔ Aortenklappenersatz durch selbstexpandierendes Xenograft, nahtfrei, über minimalinvasive Thorakotomie (partielle obere Sternotomie, laterale Thorakotomie)
- 35.F1.44 ↔ Aortenklappenersatz durch selbstexpandierendes Xenograft, nahtfrei, transapikal
- 35.F1.45 ↔ Aortenklappenersatz durch selbstexpandierendes Xenograft, nahtfrei, transapikal, mit Verwendung eines perkutanen apikalen Zugangs- und Verschlusssystems
- 35.F1.51 ↔ Aortenklappenersatz durch mechanische Prothese, über vollständige Sternotomie
- 35.F1.52 ↔ Aortenklappenersatz durch mechanische Prothese, über minimalinvasive Thorakotomie (partielle obere Sternotomie, laterale Thorakotomie)
- 35.F1.61 ↔ Aortenklappenersatz durch klappentragende Gefässprothese, biologisch, über vollständige Sternotomie
- 35.F1.62 ↔ Aortenklappenersatz durch klappentragende Gefässprothese, biologisch, über minimalinvasive Thorakotomie (partielle obere Sternotomie, laterale Thorakotomie)
- 35.F1.71 ↔ Aortenklappenersatz durch klappentragende Gefässprothese, mechanisch, über vollständige Sternotomie
- 35.F1.72 ↔ Aortenklappenersatz durch klappentragende Gefässprothese, mechanisch, über minimalinvasive Thorakotomie (partielle obere Sternotomie, laterale Thorakotomie)
- 35.F1.81 ↔ Aortenklappenersatz durch dezellularisiertes Allograft [Homograft], über vollständige Sternotomie
- 35.F1.82 ↔ Aortenklappenersatz durch dezellularisiertes Allograft [Homograft], über minimalinvasive Thorakotomie (partielle obere Sternotomie, laterale Thorakotomie)
- 35.F1.A2 ↔ Aortenklappenersatz durch ballonexpandierendes Xenograft mit Fixierungsnähten, über minimalinvasive Thorakotomie (partielle obere Sternotomie, laterale Thorakotomie)
- 35.F1.B2 ↔ Aortenklappenersatz durch kalziumabweisendes Xenograft, über minimalinvasive Thorakotomie (partielle obere Sternotomie, laterale Thorakotomie)
- 35.F2.00 ↔ Mitralklappenersatz durch Herzklappenprothese, n.n.bez.
- 35.F2.09 ↔ Mitralklappenersatz durch Herzklappenprothese, sonstige
- 35.F2.11 ↔ Mitralklappenersatz durch Allograft [Homograft], über vollständige Sternotomie
- 35.F2.12 ↔ Mitralklappenersatz durch Allograft [Homograft], über minimalinvasive Thorakotomie (partielle obere Sternotomie, laterale Thorakotomie)
- 35.F2.21 ↔ Mitralklappenersatz durch Xenograft (Bioprothese), über vollständige Sternotomie
- 35.F2.22 ↔ Mitralklappenersatz durch Xenograft (Bioprothese), über minimalinvasive Thorakotomie (partielle obere Sternotomie, laterale Thorakotomie)
- 35.F2.31 ↔ Mitralklappenersatz durch Xenograft, stentless, über vollständige Sternotomie
- 35.F2.32 ↔ Mitralklappenersatz durch Xenograft, stentless, über minimalinvasive Thorakotomie (partielle obere Sternotomie, laterale Thorakotomie)
- 35.F2.51 ↔ Mitralklappenersatz durch mechanische Prothese, über vollständige Sternotomie
- 35.F2.52 ↔ Mitralklappenersatz durch mechanische Prothese, über minimalinvasive Thorakotomie (partielle obere Sternotomie, laterale Thorakotomie)
- 35.F3.00 ↔ Pulmonalklappenersatz durch Herzklappenprothese oder klappentragende Gefässprothese, n.n.bez.
- 35.F3.09 ↔ Pulmonalklappenersatz durch Herzklappenprothese oder klappentragende Gefässprothese, sonstige
- 35.F3.11 ↔ Pulmonalklappenersatz durch Allograft [Homograft], über vollständige Sternotomie
- 35.F3.12 ↔ Pulmonalklappenersatz durch Allograft [Homograft], über minimalinvasive Thorakotomie (partielle obere Sternotomie, laterale Thorakotomie)
- 35.F3.21 ↔ Pulmonalklappenersatz durch Xenograft (Bioprothese), über vollständige Sternotomie
- 35.F3.22 ↔ Pulmonalklappenersatz durch Xenograft (Bioprothese), über minimalinvasive Thorakotomie (partielle obere Sternotomie, laterale Thorakotomie)
- 35.F3.31 ↔ Pulmonalklappenersatz durch Xenograft, stentless, über vollständige Sternotomie
- 35.F3.32 ↔ Pulmonalklappenersatz durch Xenograft, stentless, über minimalinvasive Thorakotomie (partielle obere Sternotomie, laterale Thorakotomie)
- 35.F3.51 ↔ Pulmonalklappenersatz durch mechanische Prothese, über vollständige Sternotomie
- 35.F3.52 ↔ Pulmonalklappenersatz durch mechanische Prothese, über minimalinvasive Thorakotomie (partielle obere Sternotomie, laterale Thorakotomie)
- 35.F3.61 ↔ Pulmonalklappenersatz durch klappentragende Gefässprothese, biologisch, über vollständige Sternotomie
- 35.F3.62 ↔ Pulmonalklappenersatz durch klappentragende Gefässprothese, biologisch, über minimalinvasive Thorakotomie (partielle obere Sternotomie, laterale Thorakotomie)
- 35.F3.71 ↔ Pulmonalklappenersatz durch klappentragende Gefässprothese, mechanisch, über vollständige Sternotomie
- 35.F3.72 ↔ Pulmonalklappenersatz durch klappentragende Gefässprothese, mechanisch, über minimalinvasive Thorakotomie (partielle obere Sternotomie, laterale Thorakotomie)
- 35.F3.81 ↔ Pulmonalklappenersatz durch dezellularisiertes Allograft [Homograft], über vollständige Sternotomie
- 35.F3.82 ↔ Pulmonalklappenersatz durch dezellularisiertes Allograft [Homograft], über minimalinvasive Thorakotomie (partielle obere Sternotomie, laterale Thorakotomie)
- 35.F4.00 ↔ Trikuspidalklappenersatz durch Herzklappenprothese, n.n.bez.
- 35.F4.09 ↔ Trikuspidalklappenersatz durch Herzklappenprothese, sonstige
- 35.F4.11 ↔ Trikuspidalklappenersatz durch Allograft [Homograft], über vollständige Sternotomie
- 35.F4.12 ↔ Trikuspidalklappenersatz durch Allograft [Homograft], über minimalinvasive Thorakotomie (partielle obere Sternotomie, laterale Thorakotomie)
- 35.F4.21 ↔ Trikuspidalklappenersatz durch Xenograft (Bioprothese), über vollständige Sternotomie
- 35.F4.22 ↔ Trikuspidalklappenersatz durch Xenograft (Bioprothese), über minimalinvasive Thorakotomie (partielle obere Sternotomie, laterale Thorakotomie)
- 35.F4.23 ↔ Trikuspidalklappenersatz durch Xenograft (Bioprothese), endovaskulärer Zugang

| | | | |
|------------|---|------------|---|
| 35.F4.24 ↔ | Trikuspidalklappenersatz durch Xenograft (Bioprothese), transapikal | 35.H1.31 ↔ | Entfernen einer Aortenklappenprothese sowie Implantation eines Xenografts, stentless, über vollständige Sternotomie |
| 35.F4.31 ↔ | Trikuspidalklappenersatz durch Xenograft, stentless, über vollständige Sternotomie | 35.H1.32 ↔ | Entfernen einer Aortenklappenprothese sowie Implantation eines Xenografts, stentless, über minimalinvasive Thorakotomie (partielle obere Sternotomie, laterale Thorakotomie) |
| 35.F4.32 ↔ | Trikuspidalklappenersatz durch Xenograft, stentless, über minimalinvasive Thorakotomie (partielle obere Sternotomie, laterale Thorakotomie) | 35.H1.41 ↔ | Entfernen einer Aortenklappenprothese sowie Implantation eines selbstexpandierenden Xenografts, nahtfrei, über vollständige Sternotomie |
| 35.F4.33 ↔ | Trikuspidalklappenersatz durch Xenograft, stentless, endovaskulärer Zugang | 35.H1.42 ↔ | Entfernen einer Aortenklappenprothese sowie Implantation eines selbstexpandierenden Xenografts, nahtfrei, über minimalinvasive Thorakotomie (partielle obere Sternotomie, laterale Thorakotomie) |
| 35.F4.34 ↔ | Trikuspidalklappenersatz durch Xenograft, stentless, transapikal | 35.H1.51 ↔ | Entfernen einer Aortenklappenprothese sowie Implantation einer mechanischen Prothese, über vollständige Sternotomie |
| 35.F4.51 ↔ | Trikuspidalklappenersatz durch mechanische Prothese, über vollständige Sternotomie | 35.H1.52 ↔ | Entfernen einer Aortenklappenprothese sowie Implantation einer mechanischen Prothese, über minimalinvasive Thorakotomie (partielle obere Sternotomie, laterale Thorakotomie) |
| 35.F4.52 ↔ | Trikuspidalklappenersatz durch mechanische Prothese, über minimalinvasive Thorakotomie (partielle obere Sternotomie, laterale Thorakotomie) | 35.H1.61 ↔ | Entfernen einer Aortenklappenprothese sowie Implantation einer klappentragenden Gefäßprothese, biologisch, über vollständige Sternotomie |
| 35.G0 ↔ | Revision eines Herzklappenersatzes, n.n.bez. | 35.H1.62 ↔ | Entfernen einer Aortenklappenprothese sowie Implantation einer klappentragenden Gefäßprothese, biologisch, über minimalinvasive Thorakotomie (partielle obere Sternotomie, laterale Thorakotomie) |
| 35.G1.11 ↔ | Revision eines Aortenklappenersatzes, über vollständige Sternotomie | 35.H1.71 ↔ | Entfernen einer Aortenklappenprothese sowie Implantation einer klappentragenden Gefäßprothese, mechanisch, über vollständige Sternotomie |
| 35.G1.12 ↔ | Revision eines Aortenklappenersatzes, über minimalinvasive Thorakotomie (partielle obere Sternotomie, laterale Thorakotomie) | 35.H1.72 ↔ | Entfernen einer Aortenklappenprothese sowie Implantation einer klappentragenden Gefäßprothese, mechanisch, über minimalinvasive Thorakotomie (partielle obere Sternotomie, laterale Thorakotomie) |
| 35.G1.13 ↔ | Revision eines Aortenklappenersatzes, endovaskulärer Zugang | 35.H1.81 ↔ | Entfernen einer Aortenklappenprothese sowie Implantation eines dezellularisierten Allografts [Homograft], über vollständige Sternotomie |
| 35.G1.14 ↔ | Revision eines Aortenklappenersatzes, transapikal | 35.H1.82 ↔ | Entfernen einer Aortenklappenprothese sowie Implantation eines dezellularisierten Allografts [Homograft], über minimalinvasive Thorakotomie (partielle obere Sternotomie, laterale Thorakotomie) |
| 35.G2.11 ↔ | Revision eines Mitralklappenersatzes, über vollständige Sternotomie | 35.H1.A2 ↔ | Entfernen einer Aortenklappenprothese sowie Implantation eines ballonexpandierenden Xenografts mit Fixierungsnähten, über minimalinvasive Thorakotomie (partielle obere Sternotomie, laterale Thorakotomie) |
| 35.G2.12 ↔ | Revision eines Mitralklappenersatzes, über minimalinvasive Thorakotomie (partielle obere Sternotomie, laterale Thorakotomie) | 35.H1.B2 ↔ | Entfernen einer Aortenklappenprothese sowie Implantation eines kalziumabweisenden Xenografts, über minimalinvasive Thorakotomie (partielle obere Sternotomie, laterale Thorakotomie) |
| 35.G2.13 ↔ | Revision eines Mitralklappenersatzes, endovaskulärer Zugang | 35.H2.00 ↔ | Entfernen sowie Implantation einer neuen Mitralklappenprothese, n.n.bez. |
| 35.G2.14 ↔ | Revision eines Mitralklappenersatzes, transapikal | 35.H2.09 ↔ | Entfernen sowie Implantation einer neuen Mitralklappenprothese, sonstige |
| 35.G3.11 ↔ | Revision eines Pulmonalklappenersatzes, über vollständige Sternotomie | 35.H2.11 ↔ | Entfernen einer Mitralklappenprothese sowie Implantation eines Allografts [Homograft], über vollständige Sternotomie |
| 35.G3.12 ↔ | Revision eines Pulmonalklappenersatzes, über minimalinvasive Thorakotomie (partielle obere Sternotomie, laterale Thorakotomie) | 35.H2.12 ↔ | Entfernen einer Mitralklappenprothese sowie Implantation eines Allografts [Homograft], über minimalinvasive Thorakotomie (partielle obere Sternotomie, laterale Thorakotomie) |
| 35.G3.13 ↔ | Revision eines Pulmonalklappenersatzes, endovaskulärer Zugang | 35.H2.21 ↔ | Entfernen einer Mitralklappenprothese sowie Implantation eines Xenografts (Bioprothese), über vollständige Sternotomie |
| 35.G3.14 ↔ | Revision eines Pulmonalklappenersatzes, transapikal | | |
| 35.G4.11 ↔ | Revision eines Trikuspidalklappenersatzes, über vollständige Sternotomie | | |
| 35.G4.12 ↔ | Revision eines Trikuspidalklappenersatzes, über minimalinvasive Thorakotomie (partielle obere Sternotomie, laterale Thorakotomie) | | |
| 35.G4.13 ↔ | Revision eines Trikuspidalklappenersatzes, endovaskulärer Zugang | | |
| 35.G4.14 ↔ | Revision eines Trikuspidalklappenersatzes, transapikal | | |
| 35.G9 ↔ | Revision eines Herzklappenersatzes, sonstige | | |
| 35.H1.00 ↔ | Entfernen sowie Implantation einer neuen Aortenklappenprothese oder klappentragenden Gefäßprothese, n.n.bez. | | |
| 35.H1.09 ↔ | Entfernen sowie Implantation einer neuen Aortenklappenprothese oder klappentragenden Gefäßprothese, sonstige | | |
| 35.H1.11 ↔ | Entfernen einer Aortenklappenprothese sowie Implantation eines Allografts [Homograft], über vollständige Sternotomie | | |
| 35.H1.12 ↔ | Entfernen einer Aortenklappenprothese sowie Implantation eines Allografts [Homograft], über minimalinvasive Thorakotomie (partielle obere Sternotomie, laterale Thorakotomie) | | |
| 35.H1.21 ↔ | Entfernen einer Aortenklappenprothese sowie Implantation eines Xenografts (Bioprothese), über vollständige Sternotomie | | |
| 35.H1.22 ↔ | Entfernen einer Aortenklappenprothese sowie Implantation eines Xenografts (Bioprothese), über minimalinvasive Thorakotomie (partielle obere Sternotomie, laterale Thorakotomie) | | |

- 35.H2.22 ↔ Entfernen einer Mitralklappenprothese sowie Implantation eines Xenografts (Bioprothese), über minimalinvasive Thorakotomie (partielle obere Sternotomie, laterale Thorakotomie)
- 35.H2.23 ↔ Entfernen einer Mitralklappenprothese sowie Implantation eines Xenografts (Bioprothese), endovaskulärer Zugang
- 35.H2.24 ↔ Entfernen einer Mitralklappenprothese sowie Implantation eines Xenografts (Bioprothese), transapikal
- 35.H2.25 ↔ Entfernen einer Mitralklappenprothese sowie Implantation eines Xenografts (Bioprothese), transapikal mit Verwendung eines perkutanen apikalen Zugangs- und Verschlusssystems
- 35.H2.26 ↔ Entfernen einer Mitralklappenprothese sowie Implantation eines Xenografts (Bioprothese) mit transapikaler Verankerung, transapikaler Zugang
- 35.H2.31 ↔ Entfernen einer Mitralklappenprothese sowie Implantation eines Xenografts, stentless, über vollständige Sternotomie
- 35.H2.32 ↔ Entfernen einer Mitralklappenprothese sowie Implantation eines Xenografts, stentless, über minimalinvasive Thorakotomie (partielle obere Sternotomie, laterale Thorakotomie)
- 35.H2.33 ↔ Entfernen einer Mitralklappenprothese sowie Implantation eines Xenografts, stentless, endovaskulärer Zugang
- 35.H2.34 ↔ Entfernen einer Mitralklappenprothese sowie Implantation eines Xenografts, stentless, transapikal
- 35.H2.51 ↔ Entfernen einer Mitralklappenprothese sowie Implantation einer mechanischen Prothese, über vollständige Sternotomie
- 35.H2.52 ↔ Entfernen einer Mitralklappenprothese sowie Implantation einer mechanischen Prothese, über minimalinvasive Thorakotomie (partielle obere Sternotomie, laterale Thorakotomie)
- 35.H3.00 ↔ Entfernen sowie Implantation einer neuen Pulmonalklappenprothese oder klappentragenden Gefäßprothese, n.n.bez.
- 35.H3.09 ↔ Entfernen sowie Implantation einer neuen Pulmonalklappenprothese oder klappentragenden Gefäßprothese, sonstige
- 35.H3.11 ↔ Entfernen einer Pulmonalklappenprothese sowie Implantation eines Allografts [Homograft], über vollständige Sternotomie
- 35.H3.12 ↔ Entfernen einer Pulmonalklappenprothese sowie Implantation eines Allografts [Homograft], über minimalinvasive Thorakotomie (partielle obere Sternotomie, laterale Thorakotomie)
- 35.H3.21 ↔ Entfernen einer Pulmonalklappenprothese sowie Implantation eines Xenografts (Bioprothese), über vollständige Sternotomie
- 35.H3.22 ↔ Entfernen einer Pulmonalklappenprothese sowie Implantation eines Xenografts (Bioprothese), über minimalinvasive Thorakotomie (partielle obere Sternotomie, laterale Thorakotomie)
- 35.H3.31 ↔ Entfernen einer Pulmonalklappenprothese sowie Implantation eines Xenografts, stentless, über vollständige Sternotomie
- 35.H3.32 ↔ Entfernen einer Pulmonalklappenprothese sowie Implantation eines Xenografts, stentless, über minimalinvasive Thorakotomie (partielle obere Sternotomie, laterale Thorakotomie)
- 35.H3.51 ↔ Entfernen einer Pulmonalklappenprothese sowie Implantation einer mechanischen Prothese, über vollständige Sternotomie
- 35.H3.52 ↔ Entfernen einer Pulmonalklappenprothese sowie Implantation einer mechanischen Prothese, über minimalinvasive Thorakotomie (partielle obere Sternotomie, laterale Thorakotomie)
- 35.H3.61 ↔ Entfernen einer Pulmonalklappenprothese sowie Implantation einer klappentragenden Gefäßprothese, biologisch, über vollständige Sternotomie
- 35.H3.62 ↔ Entfernen einer Pulmonalklappenprothese sowie Implantation einer klappentragenden Gefäßprothese, biologisch, über minimalinvasive Thorakotomie (partielle obere Sternotomie, laterale Thorakotomie)
- 35.H3.71 ↔ Entfernen einer Pulmonalklappenprothese sowie Implantation einer klappentragenden Gefäßprothese, mechanisch, über vollständige Sternotomie
- 35.H3.72 ↔ Entfernen einer Pulmonalklappenprothese sowie Implantation einer klappentragenden Gefäßprothese, mechanisch, über minimalinvasive Thorakotomie (partielle obere Sternotomie, laterale Thorakotomie)
- 35.H3.81 ↔ Entfernen einer Pulmonalklappenprothese sowie Implantation eines dezellularisierten Allografts [Homograft], über vollständige Sternotomie
- 35.H3.82 ↔ Entfernen einer Pulmonalklappenprothese sowie Implantation eines dezellularisierten Allografts [Homograft], über minimalinvasive Thorakotomie (partielle obere Sternotomie, laterale Thorakotomie)
- 35.H4.00 ↔ Entfernen sowie Implantation einer neuen Trikuspidalklappenprothese, n.n.bez.
- 35.H4.09 ↔ Entfernen sowie Implantation einer neuen Trikuspidalklappenprothese, sonstige
- 35.H4.11 ↔ Entfernen einer Trikuspidalklappenprothese sowie Implantation eines Allografts [Homograft], über vollständige Sternotomie
- 35.H4.12 ↔ Entfernen einer Trikuspidalklappenprothese sowie Implantation eines Allografts [Homograft], über minimalinvasive Thorakotomie (partielle obere Sternotomie, laterale Thorakotomie)
- 35.H4.21 ↔ Entfernen einer Trikuspidalklappenprothese sowie Implantation eines Xenografts (Bioprothese), über vollständige Sternotomie
- 35.H4.22 ↔ Entfernen einer Trikuspidalklappenprothese sowie Implantation eines Xenografts (Bioprothese), über minimalinvasive Thorakotomie (partielle obere Sternotomie, laterale Thorakotomie)
- 35.H4.23 ↔ Entfernen einer Trikuspidalklappenprothese sowie Implantation eines Xenografts (Bioprothese), endovaskulärer Zugang
- 35.H4.31 ↔ Entfernen einer Trikuspidalklappenprothese sowie Implantation eines Xenografts, stentless, über vollständige Sternotomie
- 35.H4.32 ↔ Entfernen einer Trikuspidalklappenprothese sowie Implantation eines Xenografts, stentless, über minimalinvasive Thorakotomie (partielle obere Sternotomie, laterale Thorakotomie)
- 35.H4.33 ↔ Entfernen einer Trikuspidalklappenprothese sowie Implantation eines Xenografts, stentless, endovaskulärer Zugang
- 35.H4.51 ↔ Entfernen einer Trikuspidalklappenprothese sowie Implantation einer mechanischen Prothese, über vollständige Sternotomie
- 35.H4.52 ↔ Entfernen einer Trikuspidalklappenprothese sowie Implantation einer mechanischen Prothese, über minimalinvasive Thorakotomie (partielle obere Sternotomie, laterale Thorakotomie)
- 35.I2.11 ↔ Operation nach Ross
- 35.I3.11 ↔ Tirone David Operation
- 35.I3.12 ↔ Operation nach Yacoub
- 36.03.00 ↔ Koronarangioplastik am offenen Thorax, n.n.bez.
- 36.03.09 ↔ Koronarangioplastik am offenen Thorax, sonstige
- 36.03.13 ↔ Enderarteriektomie von Koronararterien, offen chirurgisch, an einer Koronararterie

| | | | |
|------------|---|------------|---|
| 36.03.14 ↔ | Enderarteriektomie von Koronararterien, offen chirurgisch, an mehreren Koronararterie | 36.11.21 ↔ | Einfacher (aorto)koronarer Bypass, offen chirurgisch (Thorakotomie, Minithorakotomie, Sternotomie), mit autogener Arterie, A. radialis |
| 36.03.15 ↔ | Enderarteriektomie von Koronararterien mit Patch Graft, offen chirurgisch, an einer Koronararterie | 36.11.22 ↔ | Einfacher (aorto)koronarer Bypass, offen chirurgisch (Thorakotomie, Minithorakotomie, Sternotomie), mit autogener Arterie, A. mammaria interna (A. thoracica interna) |
| 36.03.16 ↔ | Enderarteriektomie von Koronararterien mit Patch Graft, offen chirurgisch, an mehreren Koronararterie | 36.11.23 ↔ | Einfacher (aorto)koronarer Bypass, offen chirurgisch (Thorakotomie, Minithorakotomie, Sternotomie), mit autogener Arterie, freies A. mammaria interna [A. thoracica interna] Transplantat [IMA-Transplantat] |
| 36.03.21 ↔ | Enderarteriektomie von Koronararterien, offen chirurgisch, mit Implantation von Stents ohne Medikamentenfreisetzung, in einer Koronararterie | 36.11.24 ↔ | Einfacher (aorto)koronarer Bypass, offen chirurgisch (Thorakotomie, Minithorakotomie, Sternotomie), mit autogener Arterie, A. abdominalis |
| 36.03.22 ↔ | Enderarteriektomie von Koronararterien, offen chirurgisch, mit Implantation von Stents ohne Medikamentenfreisetzung, in mehreren Koronararterien | 36.11.25 ↔ | Einfacher (aorto)koronarer Bypass, offen chirurgisch (Thorakotomie, Minithorakotomie, Sternotomie), mit autogener Arterie, sonstige Arterie |
| 36.03.31 ↔ | Enderarteriektomie von Koronararterien, offen chirurgisch, mit Implantation von selbstexpandierenden Stents ohne Medikamentenfreisetzung, in einer Koronararterie | 36.11.26 ↔ | Einfacher (aorto)koronarer Bypass, offen chirurgisch (Thorakotomie, Minithorakotomie, Sternotomie), mit autogener Vene, ohne externes Stabilisierungsnetz |
| 36.03.32 ↔ | Enderarteriektomie von Koronararterien, offen chirurgisch, mit Implantation von selbstexpandierenden Stents ohne Medikamentenfreisetzung, in mehreren Koronararterien | 36.11.27 ↔ | Einfacher (aorto)koronarer Bypass, offen chirurgisch (Thorakotomie, Minithorakotomie, Sternotomie), mit autogener Vene, mit externem Stabilisierungsnetz |
| 36.03.41 ↔ | Enderarteriektomie von Koronararterien, offen chirurgisch, mit Implantation eines Bifurkationsstents, ohne Medikamentenfreisetzung | 36.11.28 ↔ | Einfacher (aorto)koronarer Bypass, offen chirurgisch (Thorakotomie, Minithorakotomie, Sternotomie), mit Xenotransplantat |
| 36.03.42 ↔ | Enderarteriektomie von Koronararterien, offen chirurgisch, mit Implantation von gecoverten Stents ohne Medikamentenfreisetzung, in einer Koronararterie | 36.11.2A ↔ | Einfacher (aorto)koronarer Bypass, offen chirurgisch (Thorakotomie, Minithorakotomie, Sternotomie), mit Gefäßprothese |
| 36.03.43 ↔ | Enderarteriektomie von Koronararterien, offen chirurgisch, mit Implantation von gecoverten Stents ohne Medikamentenfreisetzung, in mehreren Koronararterien | 36.11.31 ↔ | Einfacher (aorto)koronarer Bypass, minimalinvasiv, mit autogener Arterie, A. radialis |
| 36.03.51 ↔ | Enderarteriektomie von Koronararterien, offen chirurgisch, mit Implantation von Stents mit Medikamentenfreisetzung, in einer Koronararterie | 36.11.32 ↔ | Einfacher (aorto)koronarer Bypass, minimalinvasiv, mit autogener Arterie, A. mammaria interna (A. thoracica interna) |
| 36.03.52 ↔ | Enderarteriektomie von Koronararterien, offen chirurgisch, mit Implantation von Stents mit Medikamentenfreisetzung, in mehreren Koronararterien | 36.11.33 ↔ | Einfacher (aorto)koronarer Bypass, minimalinvasiv, mit autogener Arterie, freies A. mammaria interna [A. thoracica interna] Transplantat [IMA-Transplantat] |
| 36.03.61 ↔ | Enderarteriektomie von Koronararterien, offen chirurgisch, mit Implantation von selbstexpandierenden Stents mit Medikamentenfreisetzung, in einer Koronararterie | 36.11.34 ↔ | Einfacher (aorto)koronarer Bypass, minimalinvasiv, mit autogener Arterie, A. abdominalis |
| 36.03.62 ↔ | Enderarteriektomie von Koronararterien, offen chirurgisch, mit Implantation von selbstexpandierenden Stents mit Medikamentenfreisetzung, in mehreren Koronararterien | 36.11.35 ↔ | Einfacher (aorto)koronarer Bypass, minimalinvasiv, mit autogener Arterie, sonstige Arterie |
| 36.03.71 ↔ | Enderarteriektomie von Koronararterien, offen chirurgisch, mit Implantation eines Bifurkationsstents mit Medikamentenfreisetzung | 36.11.36 ↔ | Einfacher (aorto)koronarer Bypass, minimalinvasiv, mit autogener Vene, ohne externes Stabilisierungsnetz |
| 36.03.72 ↔ | Enderarteriektomie von Koronararterien, offen chirurgisch, mit Implantation von gecoverten Stents mit Medikamentenfreisetzung, in einer Koronararterie | 36.11.37 ↔ | Einfacher (aorto)koronarer Bypass, minimalinvasiv, mit autogener Vene, mit externem Stabilisierungsnetz |
| 36.03.73 ↔ | Enderarteriektomie von Koronararterien, offen chirurgisch, mit Implantation von gecoverten Stents mit Medikamentenfreisetzung, in mehreren Koronararterien | 36.11.38 ↔ | Einfacher (aorto)koronarer Bypass, minimalinvasiv, mit Xenotransplantat |
| 36.03.81 ↔ | Enderarteriektomie von Koronararterien, offen chirurgisch, mit Implantation von beschichteten Stents in einer Koronararterie | 36.11.3A ↔ | Einfacher (aorto)koronarer Bypass, minimalinvasiv, mit Gefäßprothese |
| 36.03.82 ↔ | Enderarteriektomie von Koronararterien, offen chirurgisch, mit Implantation von beschichteten Stents in mehreren Koronararterien | 36.11.99 ↔ | Einfacher (aorto)koronarer Bypass, nach Technik und Material, sonstige |
| 36.09 ↔ | Sonstige Koronararterien-Desobliteration | 36.12.00 ↔ | Zweifacher (aorto)koronarer Bypass, nach Technik und Material, n.n.bez. |
| 36.10 ↔ | Aortokoronarer Bypass zur Myokard-Revaskularisation, n.n.bez. | 36.12.21 ↔ | Zweifacher (aorto)koronarer Bypass, offen chirurgisch (Thorakotomie, Minithorakotomie, Sternotomie), mit autogener Arterie, A. radialis |
| 36.11.00 ↔ | Einfacher (aorto)koronarer Bypass, nach Technik und Material, n.n.bez. | 36.12.22 ↔ | Zweifacher (aorto)koronarer Bypass, offen chirurgisch (Thorakotomie, Minithorakotomie, Sternotomie), mit autogener Arterie, A. mammaria interna (A. thoracica interna) |
| | | 36.12.23 ↔ | Zweifacher (aorto)koronarer Bypass, offen chirurgisch (Thorakotomie, Minithorakotomie, Sternotomie), mit autogener Arterie, freies A. mammaria interna [A. thoracica interna] Transplantat [IMA-Transplantat] |
| | | 36.12.24 ↔ | Zweifacher (aorto)koronarer Bypass, offen chirurgisch (Thorakotomie, Minithorakotomie, Sternotomie), mit autogener Arterie, A. abdominalis |

- 36.12.25 ↔ Zweifacher (aorto)koronarer Bypass, offen chirurgisch (Thorakotomie, Minithorakotomie, Sternotomie), mit autogener Arterie, sonstige Arterie
- 36.12.26 ↔ Zweifacher (aorto)koronarer Bypass, offen chirurgisch (Thorakotomie, Minithorakotomie, Sternotomie), mit autogener Vene, ohne externes Stabilisierungsnetz
- 36.12.27 ↔ Zweifacher (aorto)koronarer Bypass, offen chirurgisch (Thorakotomie, Minithorakotomie, Sternotomie), mit autogener Vene, mit externem Stabilisierungsnetz
- 36.12.28 ↔ Zweifacher (aorto)koronarer Bypass, offen chirurgisch (Thorakotomie, Minithorakotomie, Sternotomie), mit Xenotransplantat
- 36.12.2A ↔ Zweifacher (aorto)koronarer Bypass, offen chirurgisch (Thorakotomie, Minithorakotomie, Sternotomie), mit Gefäßprothese
- 36.12.31 ↔ Zweifacher (aorto)koronarer Bypass, minimalinvasiv, mit autogener Arterie, A. radialis
- 36.12.32 ↔ Zweifacher (aorto)koronarer Bypass, minimalinvasiv, mit autogener Arterie, A. mammaria interna [A. thoracica interna]
- 36.12.33 ↔ Zweifacher (aorto)koronarer Bypass, minimalinvasiv, mit autogener Arterie, freies A. mammaria interna [A. thoracica interna] Transplantat [IMA-Transplantat]
- 36.12.34 ↔ Zweifacher (aorto)koronarer Bypass, minimalinvasiv, mit autogener Arterie, A. abdominalis
- 36.12.35 ↔ Zweifacher (aorto)koronarer Bypass, minimalinvasiv, mit autogener Arterie, sonstige Arterie
- 36.12.36 ↔ Zweifacher (aorto)koronarer Bypass, minimalinvasiv, mit autogener Vene, ohne externes Stabilisierungsnetz
- 36.12.37 ↔ Zweifacher (aorto)koronarer Bypass, minimalinvasiv, mit autogener Vene, mit externem Stabilisierungsnetz
- 36.12.38 ↔ Zweifacher (aorto)koronarer Bypass, minimalinvasiv, mit Xenotransplantat
- 36.12.3A ↔ Zweifacher (aorto)koronarer Bypass, minimalinvasiv, mit Gefäßprothese
- 36.12.99 ↔ Zweifacher (aorto)koronarer Bypass, nach Material und Technik, sonstige
- 36.13.00 ↔ Dreifacher (aorto)koronarer Bypass, nach Technik und Material, n.n.bez.
- 36.13.21 ↔ Dreifacher (aorto)koronarer Bypass, offen chirurgisch (Thorakotomie, Minithorakotomie, Sternotomie), mit autogener Arterie, A. radialis
- 36.13.22 ↔ Dreifacher (aorto)koronarer Bypass, offen chirurgisch (Thorakotomie, Minithorakotomie, Sternotomie), mit autogener Arterie, A. mammaria interna [A. thoracica interna]
- 36.13.23 ↔ Dreifacher (aorto)koronarer Bypass, offen chirurgisch (Thorakotomie, Minithorakotomie, Sternotomie), mit autogener Arterie, freies A. mammaria interna [A. thoracica interna] Transplantat [IMA-Transplantat]
- 36.13.24 ↔ Dreifacher (aorto)koronarer Bypass, offen chirurgisch (Thorakotomie, Minithorakotomie, Sternotomie), mit autogener Arterie, A. abdominalis
- 36.13.25 ↔ Dreifacher (aorto)koronarer Bypass, offen chirurgisch (Thorakotomie, Minithorakotomie, Sternotomie), mit autogener Arterie, sonstige Arterie
- 36.13.26 ↔ Dreifacher (aorto)koronarer Bypass, offen chirurgisch (Thorakotomie, Minithorakotomie, Sternotomie), mit autogener Vene, ohne externes Stabilisierungsnetz
- 36.13.27 ↔ Dreifacher (aorto)koronarer Bypass, offen chirurgisch (Thorakotomie, Minithorakotomie, Sternotomie), mit autogener Vene, mit externem Stabilisierungsnetz
- 36.13.28 ↔ Dreifacher (aorto)koronarer Bypass, offen chirurgisch (Thorakotomie, Minithorakotomie, Sternotomie), mit Xenotransplantat
- 36.13.2A ↔ Dreifacher (aorto)koronarer Bypass, offen chirurgisch (Thorakotomie, Minithorakotomie, Sternotomie), mit Gefäßprothese
- 36.13.31 ↔ Dreifacher (aorto)koronarer Bypass, minimalinvasiv, mit autogener Arterie, A. radialis
- 36.13.32 ↔ Dreifacher (aorto)koronarer Bypass, minimalinvasiv, mit autogener Arterie, A. mammaria interna [A. thoracica interna]
- 36.13.33 ↔ Dreifacher (aorto)koronarer Bypass, minimalinvasiv, mit autogener Arterie, freies A. mammaria interna [A. thoracica interna] Transplantat [IMA-Transplantat]
- 36.13.34 ↔ Dreifacher (aorto)koronarer Bypass, minimalinvasiv, mit autogener Arterie, A. abdominalis
- 36.13.35 ↔ Dreifacher (aorto)koronarer Bypass, minimalinvasiv, mit autogener Arterie, sonstige Arterie
- 36.13.36 ↔ Dreifacher (aorto)koronarer Bypass, minimalinvasiv, mit autogener Vene, ohne externes Stabilisierungsnetz
- 36.13.37 ↔ Dreifacher (aorto)koronarer Bypass, minimalinvasiv, mit autogener Vene, mit externem Stabilisierungsnetz
- 36.13.38 ↔ Dreifacher (aorto)koronarer Bypass, minimalinvasiv, mit Xenotransplantat
- 36.13.3A ↔ Dreifacher (aorto)koronarer Bypass, minimalinvasiv, mit Gefäßprothese
- 36.13.99 ↔ Dreifacher (aorto)koronarer Bypass, nach Technik und Material, sonstige
- 36.18.00 ↔ Vierfacher (aorto)koronarer Bypass, nach Technik und Material, n.n.bez.
- 36.18.11 ↔ Vierfacher (aorto)koronarer Bypass, offen chirurgisch (Thorakotomie, Minithorakotomie, Sternotomie), mit autogener Arterie, A. radialis
- 36.18.12 ↔ Vierfacher (aorto)koronarer Bypass, offen chirurgisch (Thorakotomie, Minithorakotomie, Sternotomie), mit autogener Arterie, A. mammaria interna [A. thoracica interna]
- 36.18.13 ↔ Vierfacher (aorto)koronarer Bypass, offen chirurgisch (Thorakotomie, Minithorakotomie, Sternotomie), mit autogener Arterie, A. mammaria interna [A. thoracica interna] Transplantat [IMA-Transplantat]
- 36.18.14 ↔ Vierfacher (aorto)koronarer Bypass, offen chirurgisch (Thorakotomie, Minithorakotomie, Sternotomie), mit autogener Arterie, A. abdominalis
- 36.18.15 ↔ Vierfacher (aorto)koronarer Bypass, offen chirurgisch (Thorakotomie, Minithorakotomie, Sternotomie), mit autogener Arterie, sonstige Arterie
- 36.18.16 ↔ Vierfacher (aorto)koronarer Bypass, offen chirurgisch (Thorakotomie, Minithorakotomie, Sternotomie), mit autogener Vene, ohne externes Stabilisierungsnetz
- 36.18.17 ↔ Vierfacher (aorto)koronarer Bypass, offen chirurgisch (Thorakotomie, Minithorakotomie, Sternotomie), mit autogener Vene, mit externem Stabilisierungsnetz
- 36.18.18 ↔ Vierfacher (aorto)koronarer Bypass, offen chirurgisch (Thorakotomie, Minithorakotomie, Sternotomie), mit Xenotransplantat
- 36.18.1A ↔ Vierfacher (aorto)koronarer Bypass, offen chirurgisch (Thorakotomie, Minithorakotomie, Sternotomie), mit Gefäßprothese
- 36.18.21 ↔ Vierfacher (aorto)koronarer Bypass, minimalinvasiv, mit autogener Arterie, A. radialis
- 36.18.22 ↔ Vierfacher (aorto)koronarer Bypass, minimalinvasiv, mit autogener Arterie, A. mammaria interna [A. thoracica interna]

- 06
- 36.18.23 ↔ Vierfacher (aorto)koronarer Bypass, minimalinvasiv, mit autogener Arterie, freies A. mammaria interna [A. thoracica interna] Transplantat [IMA-Transplantat]
- 36.18.24 ↔ Vierfacher (aorto)koronarer Bypass, minimalinvasiv, mit autogener Arterie, A. abdominalis
- 36.18.25 ↔ Vierfacher (aorto)koronarer Bypass, minimalinvasiv, mit autogener Arterie, sonstige Arterie
- 36.18.26 ↔ Vierfacher (aorto)koronarer Bypass, minimalinvasiv, mit autogener Vene, ohne externes Stabilisierungsnetz
- 36.18.27 ↔ Vierfacher (aorto)koronarer Bypass, minimalinvasiv, mit autogener Vene, mit externem Stabilisierungsnetz
- 36.18.28 ↔ Vierfacher (aorto)koronarer Bypass, minimalinvasiv, mit Xenotransplantat
- 36.18.2A ↔ Vierfacher (aorto)koronarer Bypass, minimalinvasiv, mit Gefäßprothese
- 36.18.99 ↔ Vierfacher (aorto)koronarer Bypass, nach Technik und Material, sonstige
- 36.19 ↔ Bypass-Anastomose zur Myokard-Revaskularisation, sonstige
- 36.1A.00 ↔ Fünffacher (aorto)koronarer Bypass, nach Technik und Material, n.n.bez.
- 36.1A.11 ↔ Fünffacher (aorto)koronarer Bypass, offen chirurgisch (Thorakotomie, Minithorakotomie, Sternotomie), mit autogener Arterie, A. radialis
- 36.1A.12 ↔ Fünffacher (aorto)koronarer Bypass, offen chirurgisch (Thorakotomie, Minithorakotomie, Sternotomie), mit autogener Arterie, A. mammaria interna [A. thoracica interna]
- 36.1A.13 ↔ Fünffacher (aorto)koronarer Bypass, offen chirurgisch (Thorakotomie, Minithorakotomie, Sternotomie), mit autogener Arterie, freies A. mammaria interna [A. thoracica interna] Transplantat [IMA-Transplantat]
- 36.1A.14 ↔ Fünffacher (aorto)koronarer Bypass, offen chirurgisch (Thorakotomie, Minithorakotomie, Sternotomie), mit autogener Arterie, A. abdominalis
- 36.1A.15 ↔ Fünffacher (aorto)koronarer Bypass, offen chirurgisch (Thorakotomie, Minithorakotomie, Sternotomie), mit autogener Arterie, sonstige Arterie
- 36.1A.16 ↔ Fünffacher (aorto)koronarer Bypass, offen chirurgisch (Thorakotomie, Minithorakotomie, Sternotomie), mit autogener Vene, ohne externes Stabilisierungsnetz
- 36.1A.17 ↔ Fünffacher (aorto)koronarer Bypass, offen chirurgisch (Thorakotomie, Minithorakotomie, Sternotomie), mit autogener Vene, mit externem Stabilisierungsnetz
- 36.1A.18 ↔ Fünffacher (aorto)koronarer Bypass, offen chirurgisch (Thorakotomie, Minithorakotomie, Sternotomie), mit Xenotransplantat
- 36.1A.1A ↔ Fünffacher (aorto)koronarer Bypass, offen chirurgisch (Thorakotomie, Minithorakotomie, Sternotomie), mit Gefäßprothese
- 36.1A.21 ↔ Fünffacher (aorto)koronarer Bypass, minimalinvasiv, mit autogener Arterie, A. radialis
- 36.1A.22 ↔ Fünffacher (aorto)koronarer Bypass, minimalinvasiv, mit autogener Arterie, A. mammaria interna [A. thoracica interna]
- 36.1A.23 ↔ Fünffacher (aorto)koronarer Bypass, minimalinvasiv, mit autogener Arterie, freies A. mammaria interna [A. thoracica interna] Transplantat [IMA-Transplantat]
- 36.1A.24 ↔ Fünffacher (aorto)koronarer Bypass, minimalinvasiv, mit autogener Arterie, A. abdominalis
- 36.1A.25 ↔ Fünffacher (aorto)koronarer Bypass, minimalinvasiv, mit autogener Arterie, sonstige Arterie
- 36.1A.26 ↔ Fünffacher (aorto)koronarer Bypass, minimalinvasiv, mit autogener Vene, ohne externes Stabilisierungsnetz
- 36.1A.27 ↔ Fünffacher (aorto)koronarer Bypass, minimalinvasiv, mit autogener Vene, mit externem Stabilisierungsnetz
- 36.1A.28 ↔ Fünffacher (aorto)koronarer Bypass, minimalinvasiv, mit Xenotransplantat
- 36.1A.2A ↔ Fünffacher (aorto)koronarer Bypass, minimalinvasiv, mit Gefäßprothese
- 36.1A.99 ↔ Fünffacher (aorto)koronarer Bypass, sonstige
- 36.1B.00 ↔ Sechs- und mehrfacher (aorto)koronarer Bypass, nach Technik und Material, n.n.bez.
- 36.1B.11 ↔ Sechs- und mehrfacher (aorto)koronarer Bypass, offen chirurgisch (Thorakotomie, Minithorakotomie, Sternotomie), mit autogener Arterie, A. radialis
- 36.1B.12 ↔ Sechs- und mehrfacher (aorto)koronarer Bypass, offen chirurgisch (Thorakotomie, Minithorakotomie, Sternotomie), mit autogener Arterie, A. mammaria interna [A. thoracica interna]
- 36.1B.13 ↔ Sechs- und mehrfacher (aorto)koronarer Bypass, offen chirurgisch (Thorakotomie, Minithorakotomie, Sternotomie), mit autogener Arterie, freies A. mammaria interna [A. thoracica interna] Transplantat [IMA-Transplantat]
- 36.1B.14 ↔ Sechs- und mehrfacher (aorto)koronarer Bypass, offen chirurgisch (Thorakotomie, Minithorakotomie, Sternotomie), mit autogener Arterie, A. abdominalis
- 36.1B.15 ↔ Sechs- und mehrfacher (aorto)koronarer Bypass, offen chirurgisch (Thorakotomie, Minithorakotomie, Sternotomie), mit autogener Arterie, sonstige Arterie
- 36.1B.16 ↔ Sechs- und mehrfacher (aorto)koronarer Bypass, offen chirurgisch (Thorakotomie, Minithorakotomie, Sternotomie), mit autogener Vene, ohne externes Stabilisierungsnetz
- 36.1B.17 ↔ Sechs- und mehrfacher (aorto)koronarer Bypass, offen chirurgisch (Thorakotomie, Minithorakotomie, Sternotomie), mit autogener Vene, mit externem Stabilisierungsnetz
- 36.1B.18 ↔ Sechs- und mehrfacher (aorto)koronarer Bypass, offen chirurgisch (Thorakotomie, Minithorakotomie, Sternotomie), mit Xenotransplantat
- 36.1B.1A ↔ Sechs- und mehrfacher (aorto)koronarer Bypass, offen chirurgisch (Thorakotomie, Minithorakotomie, Sternotomie), mit Gefäßprothese
- 36.1B.21 ↔ Sechs- und mehrfacher (aorto)koronarer Bypass, minimalinvasiv, mit autogener Arterie, A. radialis
- 36.1B.22 ↔ Sechs- und mehrfacher (aorto)koronarer Bypass, minimalinvasiv, mit autogener Arterie, A. mammaria interna [A. thoracica interna]
- 36.1B.23 ↔ Sechs- und mehrfacher (aorto)koronarer Bypass, minimalinvasiv, mit autogener Arterie, freies A. mammaria interna [A. thoracica interna] Transplantat [IMA-Transplantat]
- 36.1B.24 ↔ Sechs- und mehrfacher (aorto)koronarer Bypass, minimalinvasiv, mit autogener Arterie, A. abdominalis
- 36.1B.25 ↔ Sechs- und mehrfacher (aorto)koronarer Bypass, minimalinvasiv, mit autogener Arterie, sonstige Arterie
- 36.1B.26 ↔ Sechs- und mehrfacher (aorto)koronarer Bypass, minimalinvasiv, mit autogener Vene, ohne externes Stabilisierungsnetz
- 36.1B.27 ↔ Sechs- und mehrfacher (aorto)koronarer Bypass, minimalinvasiv, mit autogener Vene, mit externem Stabilisierungsnetz
- 36.1B.28 ↔ Sechs- und mehrfacher (aorto)koronarer Bypass, minimalinvasiv, mit Xenotransplantat
- 36.1B.2A ↔ Sechs- und mehrfacher (aorto)koronarer Bypass, minimalinvasiv, mit Gefäßprothese
- 36.1B.99 ↔ Sechs- und mehrfacher (aorto)koronarer Bypass, nach Technik und Material, sonstige
- 36.32 ↔ Sonstige transmyokardiale Revaskularisation
- 36.33 ↔ Endoskopische transmyokardiale Revaskularisation
- 36.39.00 ↔ Sonstige Herz-Revaskularisation, n.n.bez.

- 36.39.11 ↔ Revision eines Koronararterienbypass
 36.39.13 ↔ Transposition von Koronararterien
 36.39.99 ↔ Sonstige Herz-Revaskularisation, sonstige
 37.11 ↔ Kardiotomie
 37.12.00 ↔ Perikardiotomie, n.n.bez.
 37.12.09 ↔ Perikardiotomie, sonstige
 37.12.11 ↔ Perikardiotomie, offen chirurgisch
 37.12.12 ↔ Perikardiotomie, thorakoskopisch
 37.31.00 ↔ Perikardektomie, n.n.bez.
 37.31.10 ↔ Perikardektomie, partiell
 37.31.20 ↔ Perikardektomie, total
 37.31.30 ↔ Adhäsiolyse am Perikard
 37.31.99 ↔ Perikardektomie, sonstige
 37.32 ↔ Aneurysmektomie am Herzen
 37.33.00 ↔ Exzision oder Destruktion von anderer Läsion oder Gewebe des Herzens, offener Zugang, n.n.bez.
 37.33.10 ↔ Exzision oder Destruktion am Reizleitungssystem, offener Zugang, n.n.bez.
 37.33.11 ↔ Exzision oder Destruktion am Reizleitungssystem, offener Zugang, ablativ Massnahmen bei Tachyarrhythmie
 37.33.19 ↔ Exzision oder Destruktion am Reizleitungssystem, offener Zugang, sonstige
 37.33.20 ↔ Exzision von anderer Läsion oder Gewebe des Herzens, offener Zugang
 37.33.30 ↔ Destruktion von anderer Läsion oder Gewebe des Herzens, offener Zugang
 37.33.99 ↔ Exzision oder Destruktion von anderer Läsion oder Gewebe des Herzens, offener Zugang, sonstige
 37.35 ↔ Partielle Ventrikulektomie
 37.41 ↔ Implantation von prothetischem herzunterstützendem System am Herzen
 37.52 ↔ Implantation eines kompletten Herzersatzsystems
 37.53 ↔ Ersatz oder Reparatur der thorakalen Einheit eines kompletten Herzersatzsystems
 37.54 ↔ Ersatz oder Reparatur von sonstigen implantierbaren Bestandteilen eines kompletten Herzersatzsystems
 37.6A.11 ↔ Implantation eines herzkreislaufunterstützenden Systems, mit Pumpe, ohne Gasaustauschfunktion, extrakorporal, linksventrikulär, offen chirurgisch thorakal (Thorakotomie, Minithorakotomie, Sternotomie)
 37.6A.12 ↔ Implantation eines herzkreislaufunterstützenden Systems, mit Pumpe, ohne Gasaustauschfunktion, extrakorporal, rechtsventrikulär, offen chirurgisch thorakal (Thorakotomie, Minithorakotomie, Sternotomie)
 37.6A.21 ↔ Implantation eines herzkreislaufunterstützenden Systems, mit Pumpe, ohne Gasaustauschfunktion, extrakorporal, biventrikulär, offen chirurgisch thorakal (Thorakotomie, Minithorakotomie, Sternotomie)
 37.6A.35 ↔ Implantation eines herzkreislaufunterstützenden Systems, mit Pumpe, ohne Gasaustauschfunktion, intrakorporal, linksventrikulär, Hospital Set, offen chirurgisch thorakal (Thorakotomie, Minithorakotomie, Sternotomie)
 37.6A.37 ↔ Implantation eines herzkreislaufunterstützenden Systems, mit Pumpe, ohne Gasaustauschfunktion, intrakorporal, rechtsventrikulär, Hospital Set, offen chirurgisch thorakal (Thorakotomie, Minithorakotomie, Sternotomie)
 37.6A.3A ↔ Implantation eines herzkreislaufunterstützenden Systems, mit Pumpe, ohne Gasaustauschfunktion, intrakorporal, biventrikulär, Hospital Set, offen chirurgisch thorakal (Thorakotomie, Minithorakotomie, Sternotomie)
 37.6A.51 ↔ Implantation eines herzkreislauf- und lungenunterstützenden Systems, mit Pumpe, mit CO2-removal, extrakorporal, veno-venös, perkutan
 37.6A.61 ↔ Implantation eines herzkreislauf- und lungenunterstützenden Systems, mit Pumpe, mit Oxygenator (inkl. CO2-removal), extrakorporal, veno-venös, offen chirurgisch extra-thorakal (z. B. Gefässfreilegung)
 37.6A.62 ↔ Implantation eines herzkreislauf- und lungenunterstützenden Systems, mit Pumpe, mit Oxygenator (inkl. CO2-removal), extrakorporal, veno-venös, perkutan
 37.6A.71 ↔ Implantation eines herzkreislauf- und lungenunterstützenden Systems, mit Pumpe, mit Oxygenator (inkl. CO2-removal), extrakorporal, veno-arteriell oder veno-venoarteriell, offen chirurgisch thorakal (Thorakotomie, Minithorakotomie, Sternotomie)
 37.6A.72 ↔ Implantation eines herzkreislauf- und lungenunterstützenden Systems, mit Pumpe, mit Oxygenator (inkl. CO2-removal), extrakorporal, veno-arteriell oder veno-venoarteriell, offen chirurgisch extra-thorakal (z. B. Gefässfreilegung)
 37.6A.73 ↔ Implantation eines herzkreislauf- und lungenunterstützenden Systems, mit Pumpe, mit Oxygenator (inkl. CO2-removal), extrakorporal, veno-arteriell oder veno-venoarteriell, perkutan
 37.6C.11 ↔ Revision ohne Ersatz eines herzkreislaufunterstützenden Systems, mit Pumpe, ohne Gasaustauschfunktion, extrakorporal, linksventrikulär, offen chirurgisch thorakal (Thorakotomie, Minithorakotomie, Sternotomie)
 37.6C.12 ↔ Revision ohne Ersatz eines herzkreislaufunterstützenden Systems, mit Pumpe, ohne Gasaustauschfunktion, extrakorporal, rechtsventrikulär, offen chirurgisch thorakal (Thorakotomie, Minithorakotomie, Sternotomie)
 37.6C.21 ↔ Revision ohne Ersatz eines herzkreislaufunterstützenden Systems, mit Pumpe, ohne Gasaustauschfunktion, extrakorporal, biventrikulär, offen chirurgisch thorakal (Thorakotomie, Minithorakotomie, Sternotomie)
 37.6C.31 ↔ Revision ohne Ersatz eines herzkreislaufunterstützenden Systems, mit Pumpe, ohne Gasaustauschfunktion, intrakorporal, linksventrikulär, offen chirurgisch thorakal (Thorakotomie, Minithorakotomie, Sternotomie)
 37.6C.32 ↔ Revision ohne Ersatz eines herzkreislaufunterstützenden Systems, mit Pumpe, ohne Gasaustauschfunktion, intrakorporal, rechtsventrikulär, offen chirurgisch thorakal (Thorakotomie, Minithorakotomie, Sternotomie)
 37.6C.33 ↔ Revision ohne Ersatz eines herzkreislaufunterstützenden Systems, mit Pumpe, ohne Gasaustauschfunktion, intrakorporal, biventrikulär, offen chirurgisch thorakal (Thorakotomie, Minithorakotomie, Sternotomie)
 37.6C.43 ↔ Revision ohne Ersatz eines herzkreislaufunterstützenden Systems, mit Pumpe, ohne Gasaustauschfunktion, intravasal (inkl. Intrakardial), linksventrikulär, offen chirurgisch thorakal (Thorakotomie, Minithorakotomie, Sternotomie)
 37.6C.44 ↔ Revision ohne Ersatz eines herzkreislaufunterstützenden Systems, mit Pumpe, ohne Gasaustauschfunktion, intravasal (inkl. Intrakardial), rechtsventrikulär, offen chirurgisch thorakal (Thorakotomie, Minithorakotomie, Sternotomie)
 37.6C.45 ↔ Revision ohne Ersatz eines herzkreislaufunterstützenden Systems, mit Pumpe, ohne Gasaustauschfunktion, intravasal (inkl. Intrakardial), linksventrikulär, offen chirurgisch extra-thorakal (z. B. Gefässfreilegung)

- 06
- 37.6C.46 ↔ Revision ohne Ersatz eines herzkreislaufunterstützenden Systems, mit Pumpe, ohne Gasaustauschfunktion, intravasal (inkl. Intrakardial), rechtsventrikulär, offen chirurgisch extra-thorakal (z. B. Gefäßfreilegung)
- 37.6C.61 ↔ Revision ohne Ersatz eines herzkreislauf- und lungenunterstützenden Systems, mit Pumpe, mit Oxygenator (inkl. CO₂-removal), extrakorporal, veno-venös, offen chirurgisch extra-thorakal (z. B. Gefäßfreilegung)
- 37.6C.71 ↔ Revision ohne Ersatz eines herzkreislauf- und lungenunterstützenden Systems, mit Pumpe, mit Oxygenator (inkl. CO₂-removal), extrakorporal, veno-arteriell oder veno-venoarteriell, offen chirurgisch thorakal (Thorakotomie, Minithorakotomie, Sternotomie)
- 37.6C.72 ↔ Revision ohne Ersatz eines herzkreislauf- und lungenunterstützenden Systems, mit Pumpe, mit Oxygenator (inkl. CO₂-removal), extrakorporal, veno-arteriell oder veno-venoarteriell, offen chirurgisch extra-thorakal (z. B. Gefäßfreilegung)
- 37.6C.A1 ↔ Revision ohne Ersatz eines herzkreislauf- und lungenunterstützenden Systems, ohne Pumpe, mit CO₂-removal, extrakorporal, arteriovenös, offen chirurgisch extra-thorakal (z. B. Gefäßfreilegung)
- 37.8A.00 ↔ Implantation eines permanenten Herzschrittmachers, n.n.bez.
- 37.8A.09 ↔ Implantation eines permanenten Herzschrittmachers, sonstige
- 37.8A.11 ↔ Implantation eines Einkammer-Schrittmachers
- 37.8A.21 ↔ Implantation eines Zweikammer-Schrittmachers, ohne antitachykarde Stimulation
- 37.8A.22 ↔ Implantation eines Zweikammer-Schrittmachers, mit antitachykarde Stimulation
- 37.8A.31 ↔ Implantation eines Resynchronisationsherzschrittmacher [CRT-P]
- 37.8A.42 ↔ Implantation eines transvenösen, sondenlosen Herzschrittmachers, Einkammerstimulation
- 37.8A.43 ↔ Implantation eines transvenösen, sondenlosen Herzschrittmachers, Zweikammerstimulation
- 37.8A.44 ↔ Implantation eines transvenösen, sondenlosen Herzschrittmachers, Einkammerstimulation mit AV-Synchronisation
- 37.8E.00 ↔ Implantation eines Kardioverters oder Defibrillators, n.n.bez.
- 37.8E.09 ↔ Implantation eines Kardioverters oder Defibrillators, sonstige
- 37.8E.11 ↔ Implantation eines Einkammer-Defibrillators
- 37.8E.12 ↔ Implantation eines Zweikammer-Defibrillators
- 37.8E.21 ↔ Implantation eines Resynchronisationsdefibrillators [CRT-D]
- 37.8E.22 ↔ Implantation eines Einkammer-Defibrillators mit atrialem Sensing
- 37.8E.31 ↔ Implantation eines subkutanen Defibrillatorsystems
- 37.91 ↔ Offene Herzmassage
- 37.99.00 ↔ Sonstige Operationen an Herz und Perikard, n.n.bez.
- 37.99.20 ↔ Operationen bei kongenitalen Anomalien des Herzens, n.n.bez.
- 37.99.21 ↔ Korrektur eines Double-outlet-right-ventricle vom Fallot-Typ
- 37.99.22 ↔ Korrektur eines sonstigen Double-outlet-right-ventricle
- 37.99.23 ↔ Operation an einem funktionell/morphologisch univentrikulären Herzen
- 37.99.24 ↔ Korrektur eines Cor triatriatum
- 37.99.25 ↔ Korrektur eines Absent Pulmonary Valve Syndrom
- 37.99.29 ↔ Operationen bei kongenitalen Anomalien des Herzens, sonstige
- 37.99.30 ↔ Ligatur eines Herzohres
- 37.99.99 ↔ Sonstige Operationen an Herz und Perikard, sonstige
- 37.9A.00 ↔ Implantation eines herzmuskelstimulierenden Systems, n.n.bez.
- 37.9A.11 ↔ Implantation oder Wechsel eines myokardmodulierenden Systems [CCM]
- 37.9A.99 ↔ Implantation eines herzmuskelstimulierenden Systems, sonstige
- 37.9B.11 ↔ Entfernung von Implantaten am Herzen, über vollständige Sternotomie
- 37.9B.12 ↔ Entfernung von Implantaten am Herzen, über minimalinvasive Thorakotomie (partielle obere Sternotomie, laterale Thorakotomie)
- 38.15.10 ↔ Endarteriektomie der A. subclavia
- 38.15.20 ↔ Endarteriektomie des Truncus brachiocephalicus
- 38.15.30 ↔ Endarteriektomie der A. pulmonalis
- 38.15.40 ↔ Endarteriektomie der V. pulmonalis
- 38.15.50 ↔ Endarteriektomie von anderen künstlich angelegten thorakalen Gefässen
- 38.15.99 ↔ Endarteriektomie der anderen thorakalen Gefässe, sonstige
- 38.31 ↔ Resektion von intrakraniellen Gefässen mit Anastomose
- 38.34.10 ↔ Resektion der Aorta ascendens und des Aortenbogens mit Anastomose
- 38.34.20 ↔ Resektion der Aorta descendens mit Anastomose
- 38.34.30 ↔ Resektion der Aorta abdominalis mit Anastomose
- 38.34.99 ↔ Resektion der Aorta mit Anastomose, sonstige
- 38.35.00 ↔ Resektion von thorakalen Gefässen mit Anastomose, n.n.bez.
- 38.35.10 ↔ Resektion von thorakalen Arterien mit Anastomose, n.n.bez.
- 38.35.11 ↔ Resektion der A. subclavia mit Anastomose
- 38.35.12 ↔ Resektion des Truncus brachiocephalicus mit Anastomose
- 38.35.13 ↔ Resektion der A. pulmonalis mit Anastomose
- 38.35.19 ↔ Resektion von thorakalen Arterien mit Anastomose, sonstige
- 38.35.20 ↔ Resektion von thorakalen Venen mit Anastomose, n.n.bez.
- 38.35.21 ↔ Resektion der V. pulmonalis mit Anastomose
- 38.35.22 ↔ Resektion der V. subclavia mit Anastomose
- 38.35.23 ↔ Resektion der V. cava superior mit Anastomose
- 38.35.28 ↔ Resektion von sonstigen tiefen thorakalen Venen mit Anastomose
- 38.35.29 ↔ Resektion von thorakalen Venen mit Anastomose, sonstige
- 38.35.99 ↔ Resektion von thorakalen Gefässen mit Anastomose, sonstige
- 38.36.11 ↔ Resektion des Truncus coeliacus mit Anastomose
- 38.36.12 ↔ Resektion der A. gastrica mit Anastomose
- 38.36.13 ↔ Resektion der A. hepatica mit Anastomose
- 38.36.14 ↔ Resektion der A. lienalis mit Anastomose
- 38.36.15 ↔ Resektion der A. renalis mit Anastomose
- 38.36.16 ↔ Resektion der A. mesenterialis mit Anastomose
- 38.36.17 ↔ Resektion der A. iliaca mit Anastomose
- 38.36.19 ↔ Resektion von viszerale Arterien mit Anastomose, sonstige
- 38.36.99 ↔ Resektion von abdominalen Arterien mit Anastomose, sonstige
- 38.41 ↔ Resektion von intrakraniellen Blutgefässen mit Ersatz
- 38.45.00 ↔ Resektion von thorakalen Blutgefässen mit Ersatz, n.n.bez.
- 38.45.12 ↔ Resektion der Aorta thoracica mit Ersatz
- 38.45.13 ↔ Resektion der Aorta thoracoabdominalis mit Ersatz
- 38.45.14 ↔ Resektion der thorakalen Aorta und Ersatz mit Hybridprothese
- 38.45.15 ↔ Resektion der Aorta ascendens mit Ersatz
- 38.45.16 ↔ Resektion des Aortenbogens mit Ersatz
- 38.45.17 ↔ Resektion der Aorta ascendens sowie des Aortenbogens mit Ersatz
- 38.45.21 ↔ Resektion der A. pulmonalis mit Ersatz

| | | | |
|------------|--|------------|---|
| 38.45.22 ↔ | Resektion des Truncus brachiocephalicus mit Ersatz | 39.11.99 ↔ | Anlage und Revision portosystemischer Shunt, TIPSS, sonstige |
| 38.45.29 ↔ | Resektion sonstiger thorakaler Arterien mit Ersatz | 39.19 ↔ | Intraabdominaler venöser Shunt, sonstige |
| 38.45.31 ↔ | Resektion der V. cava superior mit Ersatz | 39.21.00 ↔ | Anastomose von der V. cava zur A. pulmonalis, n.n.bez. |
| 38.45.38 ↔ | Resektion sonstiger tiefer thorakaler Venen mit Ersatz | 39.21.10 ↔ | Glenn-Operation an einem funktionell/morphologisch univentrikulären Herzen |
| 38.45.39 ↔ | Resektion thorakaler Venen mit Ersatz, sonstige | 39.21.99 ↔ | Anastomose von der V. cava zur A. pulmonalis, sonstige |
| 38.45.99 ↔ | Resektion von thorakalen Blutgefässen mit Ersatz, sonstige | 39.28 ↔ | Extrakraniell-intrakranieller Gefäss-Bypass |
| 38.47.11 ↔ | Resektion der V. cava inferior mit Ersatz | 39.2A ↔ | Intra-intrakranieller Gefäss-Bypass |
| 38.47.12 ↔ | Resektion der V. iliaca mit Ersatz | 39.31.11 ↔ | Naht einer intrakraniellen Arterie |
| 38.47.19 ↔ | Resektion von tiefen abdominalen Venen mit Ersatz, sonstige | 39.31.21 ↔ | Naht der A. axillaris |
| 38.47.99 ↔ | Resektion von abdominalen Venen mit Ersatz, sonstige | 39.31.22 ↔ | Naht der A. brachialis |
| 38.64.00 ↔ | Sonstige Exzision der Aorta, n.n.bez. | 39.31.60 ↔ | Naht der Aorta, n.n.bez. |
| 38.64.10 ↔ | Sonstige Exzision der thorakalen Aorta | 39.31.61 ↔ | Naht der thorakalen Aorta |
| 38.64.20 ↔ | Sonstige Exzision der Aorta abdominalis | 39.31.62 ↔ | Naht der abdominalen Aorta |
| 38.64.99 ↔ | Sonstige Exzision der Aorta, sonstige | 39.31.69 ↔ | Naht der Aorta, sonstige |
| 38.65.21 ↔ | Sonstige Exzision der V. cava superior | 39.31.71 ↔ | Naht der A. pulmonalis |
| 38.84.00 ↔ | Sonstiger chirurgischer Verschluss der Aorta, n.n.bez. | 39.31.72 ↔ | Naht des Truncus brachiocephalicus |
| 38.84.09 ↔ | Sonstiger chirurgischer Verschluss der Aorta, sonstige | 39.31.73 ↔ | Naht der A. subclavia |
| 38.84.10 ↔ | Sonstiger chirurgischer Verschluss der thorakalen Aorta | 39.49.30 ↔ | Ersatz eines kardialen Conduit |
| 38.84.20 ↔ | Sonstiger chirurgischer Verschluss der Aorta abdominalis | 39.51.11 ↔ | Aneurysma-Clipping intrakraniell |
| 38.85.11 ↔ | Sonstiger chirurgischer Verschluss der A. subclavia | 39.52.11 ↔ | Sonstige Korrektur eines Aneurysmas von intrakraniellen Blutgefässen |
| 38.85.12 ↔ | Sonstiger chirurgischer Verschluss der A. pulmonalis | 39.52.19 ↔ | Sonstige Korrektur eines Aneurysmas von Blutgefässen an Kopf und Hals, sonstige |
| 38.85.13 ↔ | Sonstiger chirurgischer Verschluss des Truncus brachiocephalicus | 39.52.20 ↔ | Sonstige Korrektur eines Aneurysmas der Aorta, n.n.bez. |
| 38.85.21 ↔ | Sonstiger chirurgischer Verschluss der V. cava superior | 39.52.21 ↔ | Sonstige offen chirurgische Korrektur eines Aneurysmas der Aorta ascendens, des Aortenbogens und der thorakalen Aorta |
| 38.85.22 ↔ | Sonstiger chirurgischer Verschluss der V. pulmonalis | 39.52.22 ↔ | Sonstige offen chirurgische Korrektur eines Aneurysmas der Aorta abdominalis |
| 38.85.23 ↔ | Sonstiger chirurgischer Verschluss der V. subclavia | 39.52.29 ↔ | Sonstige Korrektur eines Aneurysmas der Aorta, sonstige |
| 39.0X.00 ↔ | Shunt einer systemischen Arterie zur Pulmonalarterie, n.n.bez. | 39.53 ↔ | Verschluss einer arteriovenösen Fistel |
| 39.0X.10 ↔ | Anastomose zwischen A. subclavia und A. pulmonalis [Blalock-Taussig] | 39.54.11 ↔ | Re-entry Operation, thorakale Aorta, offen chirurgisch |
| 39.0X.11 ↔ | Anastomose zwischen Aorta und A. pulmonalis dextra [Waterston-Cooley] | 39.54.12 ↔ | Re-entry Operation, thorakale Aorta, endovaskulärer Zugang |
| 39.0X.12 ↔ | Anastomose zwischen Aorta descendens und A. pulmonalis sinistra [Potts-Smith] | 39.54.21 ↔ | Re-entry Operation, Aorta abdominalis, offen chirurgisch |
| 39.0X.13 ↔ | Anastomose zwischen A. pulmonalis sinistra und A. pulmonalis dextra | 39.54.22 ↔ | Re-entry Operation, Aorta abdominalis, endovaskulärer Zugang |
| 39.0X.20 ↔ | Prothesenshunt zwischen A. pulmonalis und Aorta, zentral | 39.57.00 ↔ | Plastische Rekonstruktion eines Blutgefässes mit synthetischem Patch Graft, n.n.bez. |
| 39.0X.21 ↔ | Prothesenshunt zwischen A. pulmonalis und Aorta, peripher | 39.57.11 ↔ | Plastische Rekonstruktion von intrakraniellen Gefässen mit synthetischem Patch Graft |
| 39.0X.23 ↔ | Pulmonalarterielles Banding | 39.57.12 ↔ | Plastische Rekonstruktion von extrakraniellen Arterien an Kopf und Hals mit synthetischem Patch Graft |
| 39.0X.24 ↔ | Shunt einer systemischen Arterie zur Pulmonalarterie, Damus-Kay-Stansel-Operation | 39.57.13 ↔ | Plastische Rekonstruktion der V. jugularis mit synthetischem Patch Graft |
| 39.0X.99 ↔ | Shunt einer systemischen Arterie zur Pulmonalarterie, sonstige | 39.57.19 ↔ | Plastische Rekonstruktion von Gefässen an Kopf und Hals mit synthetischem Patch Graft, sonstige |
| 39.10 ↔ | Intraabdominaler venöser Shunt, n.n.bez. | 39.57.20 ↔ | Plastische Rekonstruktion von Gefässen der oberen Extremität mit synthetischem Patch Graft, n.n.bez. |
| 39.11.00 ↔ | Anlage und Revision portosystemischer Shunt, TIPSS, n.n.bez. | 39.57.21 ↔ | Plastische Rekonstruktion von Arterien der oberen Extremität mit synthetischem Patch Graft |
| 39.11.11 ↔ | Anlage portosystemischer Shunt, Einsatz von perkutaner (Ballon-)Angioplastie | 39.57.22 ↔ | Plastische Rekonstruktion der V. subclavia, V. axillaris und V. brachiocephalica mit synthetischem Patch Graft |
| 39.11.12 ↔ | Anlage portosystemischer Shunt, Perkutane Thrombolyse und Thrombektomie | 39.57.23 ↔ | Plastische Rekonstruktion von sonstigen tiefen Venen der oberen Extremitäten mit synthetischem Patch Graft |
| 39.11.13 ↔ | Anlage portosystemischer Shunt, Einsatz von Stent | 39.57.29 ↔ | Plastische Rekonstruktion von Gefässen der oberen Extremität mit synthetischem Patch Graft, sonstige |
| 39.11.21 ↔ | Revision portosystemischer Shunt, perkutaner Verschluss | 39.57.30 ↔ | Plastische Rekonstruktion von thorakalen Gefässen mit synthetischem Patch Graft, n.n.bez. |
| 39.11.22 ↔ | Revision portosystemischer Shunt, Einsatz von Stenteinlage | | |
| 39.11.23 ↔ | Revision portosystemischer Shunt, Einsatz von perkutaner Thrombektomie und Thrombolyse | | |
| 39.11.24 ↔ | Revision portosystemischer Shunt, Durchführung von perkutaner Verkleinerung eines bestehenden portosystemischen Shunts | | |

| | | | |
|------------|---|------------|---|
| 39.57.31 ↔ | Plastische Rekonstruktion der thorakalen Aorta mit synthetischem Patch Graft | 50.27.12 ↔ | Lokale Destruktion von Läsion oder Gewebe der Leber, durch hochfrequenzinduzierte Thermotherapie, offen chirurgisch |
| 39.57.32 ↔ | Plastische Rekonstruktion der V. pulmonalis mit synthetischem Patch Graft | 50.27.13 ↔ | Lokale Destruktion von Läsion oder Gewebe der Leber, durch Kryotherapie, offen chirurgisch |
| 39.57.33 ↔ | Plastische Rekonstruktion der V. cava superior mit synthetischem Patch Graft | 50.27.14 ↔ | Lokale Destruktion von Läsion oder Gewebe der Leber, durch Laser, offen chirurgisch |
| 39.57.39 ↔ | Plastische Rekonstruktion von thorakalen Gefässen mit synthetischem Patch Graft, sonstige | 50.27.15 ↔ | Lokale Destruktion von Läsion oder Gewebe der Leber, durch irreversible Elektroporation, offen chirurgisch |
| 39.57.40 ↔ | Plastische Rekonstruktion abdominalen Arterien mit synthetischem Patch Graft, n.n.bez. | 50.27.19 ↔ | Lokale Destruktion von Läsion oder Gewebe der Leber, offen chirurgisch, sonstige |
| 39.57.41 ↔ | Plastische Rekonstruktion der abdominalen Aorta mit synthetischem Patch Graft | 50.27.21 ↔ | Lokale Destruktion von Läsion oder Gewebe der Leber, durch Alkoholinjektion, laparoskopisch |
| 39.57.42 ↔ | Plastische Rekonstruktion des Truncus coeliacus mit synthetischem Patch Graft | 50.27.22 ↔ | Lokale Destruktion von Läsion oder Gewebe der Leber, durch Thermotherapie, laparoskopisch |
| 39.59.51 ↔ | Sonstige plastische Rekonstruktion der thorakalen Aorta | 50.27.23 ↔ | Lokale Destruktion von Läsion oder Gewebe der Leber, durch Kryotherapie, laparoskopisch |
| 39.59.52 ↔ | Sonstige plastische Rekonstruktion der A. pulmonalis | 50.27.24 ↔ | Lokale Destruktion von Läsion oder Gewebe der Leber, durch Laser, laparoskopisch |
| 39.59.53 ↔ | Sonstige plastische Rekonstruktion von thorakalen Arterien, sonstige | 50.27.25 ↔ | Lokale Destruktion von Läsion oder Gewebe der Leber, durch irreversible Elektroporation, laparoskopisch |
| 39.59.54 ↔ | Sonstige plastische Rekonstruktion der V. pulmonalis | 50.27.29 ↔ | Lokale Destruktion von Läsion oder Gewebe der Leber, laparoskopisch, sonstige |
| 39.59.55 ↔ | Sonstige plastische Rekonstruktion der V. cava superior | 50.2A.11 ↔ | Leberzystenresektion, offen chirurgisch |
| 39.59.61 ↔ | Sonstige plastische Rekonstruktion der abdominalen Aorta | 50.2A.12 ↔ | Leberzystenresektion, laparoskopisch |
| 39.59.62 ↔ | Sonstige plastische Rekonstruktion des Truncus coeliacus | 50.2C.11 ↔ | Bisegmentektomie links zur Lebend-Organ spende, offen chirurgisch |
| 39.59.71 ↔ | Sonstige plastische Rekonstruktion der V. cava inferior | 50.2C.12 ↔ | Bisegmentektomie links zur Lebend-Organ spende, laparoskopisch |
| 39.66 ↔ | Perkutaner kardiopulmonaler Bypass | 50.2C.13 ↔ | Hemihepatektomie links zur Lebend-Organ spende, offen chirurgisch |
| 39.99.21 ↔ | Operationen bei kongenitaler Anomalie des Aortenisthmus (Stenose) oder bei unterbrochenem Aortenbogen | 50.2C.14 ↔ | Hemihepatektomie links zur Lebend-Organ spende, laparoskopisch |
| 40.51.10 ↔ | Radikale Exzision von axillären Lymphknoten als selbstständiger Eingriff | 50.2C.15 ↔ | Hemihepatektomie rechts zur Lebend-Organ spende, offen chirurgisch |
| 40.52.10 ↔ | Radikale Exzision von retroperitonealen (paraaortal, parakaval) und pelvinen Lymphknoten als selbstständiger Eingriff | 50.2C.16 ↔ | Hemihepatektomie rechts zur Lebend-Organ spende, laparoskopisch |
| 40.53.10 ↔ | Radikale Exzision von iliakalen Lymphknoten als selbstständiger Eingriff | 50.62 ↔ | Verschluss einer Leberverletzung und Rekonstruktion, durch Naht |
| 40.54.10 ↔ | Radikale Exzision von inguinalen Lymphknoten als selbstständiger Eingriff | 50.63 ↔ | Verschluss einer Leberverletzung und Rekonstruktion, durch Tamponade |
| 40.59.11 ↔ | Radikale Exzision mediastinaler Lymphknoten als selbstständiger Eingriff | 50.71 ↔ | Totale Hepatektomie zur Lebend-Organ spende, offen chirurgisch |
| 40.59.12 ↔ | Radikale Exzision peribronchialer Lymphknoten als selbstständiger Eingriff | 51.31 ↔ | Anastomose zwischen Gallenblase und hepatischen Gängen |
| 40.59.19 ↔ | Radikale Exzision anderer Lymphknoten als selbstständiger Eingriff, sonstige | 51.32 ↔ | Anastomose zwischen Gallenblase und Darm |
| 40.62 ↔ | Fistulierung des Ductus thoracicus | 51.33 ↔ | Anastomose zwischen Gallenblase und Pankreas |
| 40.63 ↔ | Verschluss einer Fistel des Ductus thoracicus | 51.34 ↔ | Anastomose zwischen Gallenblase und Magen |
| 40.64 ↔ | Ligatur des Ductus thoracicus | 51.35 ↔ | Sonstige Anastomose der Gallenblase |
| 40.69 ↔ | Operationen am Ductus thoracicus, sonstige | 51.36 ↔ | Choledochoenterostomie |
| 50.0 ↔ | Hepatotomie | 51.37 ↔ | Anastomose zwischen Ductus hepaticus und Gastrointestinaltrakt |
| 50.21.11 ↔ | Fenestration einer oder mehrerer Leberzyste(n), offen chirurgisch | 51.38.11 ↔ | Anastomose zwischen Gallenwegen und Gastrointestinaltrakt, offen chirurgisch |
| 50.21.12 ↔ | Fenestration einer oder mehrerer Leberzyste(n), laparoskopisch | 51.38.21 ↔ | Anastomose zwischen Gallenwegen und Gastrointestinaltrakt, laparoskopisch |
| 50.23.11 ↔ | Lokale Leberexzision von 1-2 Herden, je bis zu 4 cm im Durchmesser, offen chirurgisch | 51.39 ↔ | Sonstige Gallenganganastomose |
| 50.23.12 ↔ | Lokale Leberexzision von 1-2 Herden, mindestens 1 Herd über 4 cm im Durchmesser, offen chirurgisch | 51.43 ↔ | Einsetzen eines choledochohepatischen Katheters zur Dekompression |
| 50.23.13 ↔ | Lokale Leberexzision von 3 und mehr Herden, offen chirurgisch | 51.69 ↔ | Exzision eines anderen Gallengangs |
| 50.25.11 ↔ | Lokale Leberexzision von 1-2 Herden, je bis zu 4 cm im Durchmesser, laparoskopisch | 51.71 ↔ | Einfache Naht am Ductus choledochus |
| 50.25.12 ↔ | Lokale Leberexzision von 1-2 Herden, mindestens 1 Herd über 4 cm im Durchmesser, laparoskopisch | 51.72 ↔ | Choledochoplastik |
| 50.25.13 ↔ | Lokale Leberexzision von 3 und mehr Herden, laparoskopisch | 51.79 ↔ | Plastische Rekonstruktion des Ductus cysticus und der Ducti hepatici |
| 50.27.11 ↔ | Lokale Destruktion von Läsion oder Gewebe der Leber, durch Alkoholinjektion, offen chirurgisch | 51.94 ↔ | Revision einer Gallenwegsanastomose |
| | | 51.95.20 ↔ | Entfernen einer Endoprothese aus dem Gallengang, offen chirurgisch |
| | | 51.95.21 ↔ | Entfernen einer Endoprothese aus dem Gallengang, laparoskopisch |

| | | | |
|------------|---|------------|---|
| 51.9A.41 ↔ | Laparoskopische Einlage oder Wechsel von nicht selbstexpandierendem Stent in den Gallengang, 1 Stent | 51.9A.A2 ↔ | Offen chirurgische Einlage oder Wechsel von selbstexpandierenden, beschichteten Stents in den Gallengang, 2 Stents |
| 51.9A.42 ↔ | Laparoskopische Einlage oder Wechsel von nicht selbstexpandierenden Stents in den Gallengang, 2 und mehr Stents | 51.9A.A3 ↔ | Offen chirurgische Einlage oder Wechsel von selbstexpandierenden, beschichteten Stents in den Gallengang, 3 Stents |
| 51.9A.51 ↔ | Laparoskopische Einlage oder Wechsel von selbstexpandierendem, nicht beschichtetem Stent in den Gallengang, 1 Stent | 51.9A.A4 ↔ | Offen chirurgische Einlage oder Wechsel von selbstexpandierenden, beschichteten Stents in den Gallengang, 4 Stents |
| 51.9A.52 ↔ | Laparoskopische Einlage oder Wechsel von selbstexpandierenden, nicht beschichteten Stents in den Gallengang, 2 Stents | 51.9A.A5 ↔ | Offen chirurgische Einlage oder Wechsel von selbstexpandierenden, beschichteten Stents in den Gallengang, 5 Stents |
| 51.9A.53 ↔ | Laparoskopische Einlage oder Wechsel von selbstexpandierenden, nicht beschichteten Stents in den Gallengang, 3 Stents | 51.9A.A6 ↔ | Offen chirurgische Einlage oder Wechsel von selbstexpandierenden, beschichteten Stents in den Gallengang, 6 und mehr Stents |
| 51.9A.54 ↔ | Laparoskopische Einlage oder Wechsel von selbstexpandierenden, nicht beschichteten Stents in den Gallengang, 4 Stents | 52.01.12 ↔ | Transgastrale Drainage einer Pankreaszyste, offen chirurgisch |
| 51.9A.55 ↔ | Laparoskopische Einlage oder Wechsel von selbstexpandierenden, nicht beschichteten Stents in den Gallengang, 5 Stents | 52.01.13 ↔ | Transgastrale Drainage einer Pankreaszyste, laparoskopisch |
| 51.9A.56 ↔ | Laparoskopische Einlage oder Wechsel von selbstexpandierenden, nicht beschichteten Stents in den Gallengang, 6 und mehr Stents | 52.01.22 ↔ | Transduodenale Drainage einer Pankreaszyste, offen chirurgisch |
| 51.9A.61 ↔ | Laparoskopische Einlage oder Wechsel von selbstexpandierendem, beschichtetem Stent in den Gallengang, 1 Stent | 52.01.23 ↔ | Transduodenale Drainage einer Pankreaszyste, laparoskopisch |
| 51.9A.62 ↔ | Laparoskopische Einlage oder Wechsel von selbstexpandierenden, beschichteten Stents in den Gallengang, 2 Stents | 52.09.00 ↔ | Sonstige Pankreatotomie, n.n.bez. |
| 51.9A.63 ↔ | Laparoskopische Einlage oder Wechsel von selbstexpandierenden, beschichteten Stents in den Gallengang, 3 Stents | 52.09.10 ↔ | Sonstige Pankreatotomie, Inzision des Pankreas |
| 51.9A.64 ↔ | Laparoskopische Einlage oder Wechsel von selbstexpandierenden, beschichteten Stents in den Gallengang, 4 Stents | 52.09.11 ↔ | Sonstige Pankreatotomie, Inzision des Ductus pancreaticus |
| 51.9A.65 ↔ | Laparoskopische Einlage oder Wechsel von selbstexpandierenden, beschichteten Stents in den Gallengang, 5 Stents | 52.09.99 ↔ | Sonstige Pankreatotomie, sonstige |
| 51.9A.66 ↔ | Laparoskopische Einlage oder Wechsel von selbstexpandierenden, beschichteten Stents in den Gallengang, 6 und mehr Stents | 52.22.00 ↔ | Sonstige Exzision oder Destruktion von Läsion oder Gewebe an Pankreas und an Ductus pancreaticus, n.n.bez. |
| 51.9A.71 ↔ | Offen chirurgische Einlage oder Wechsel von nicht selbstexpandierendem Stent in den Gallengang, 1 Stent | 52.22.99 ↔ | Sonstige Exzision oder Destruktion von Läsion oder Gewebe an Pankreas und an Ductus pancreaticus, sonstige |
| 51.9A.72 ↔ | Offen chirurgische Einlage oder Wechsel von nicht selbstexpandierenden Stents in den Gallengang, 2 und mehr Stents | 52.3 ↔ | Marsupialisation einer Pankreaszyste |
| 51.9A.81 ↔ | Offen chirurgische Einlage oder Wechsel von selbstexpandierendem, nicht beschichtetem Stent in den Gallengang, 1 Stent | 52.4 ↔ | Interne Drainage einer Pankreaszyste |
| 51.9A.82 ↔ | Offen chirurgische Einlage oder Wechsel von selbstexpandierenden, nicht beschichteten Stents in den Gallengang, 2 Stents | 52.50 ↔ | Partielle Pankreatektomie, n.n.bez. |
| 51.9A.83 ↔ | Offen chirurgische Einlage oder Wechsel von selbstexpandierenden, nicht beschichteten Stents in den Gallengang, 3 Stents | 52.52.11 ↔ | Distale Pankreatektomie, offen chirurgisch |
| 51.9A.84 ↔ | Offen chirurgische Einlage oder Wechsel von selbstexpandierenden, nicht beschichteten Stents in den Gallengang, 4 Stents | 52.52.12 ↔ | Distale Pankreatektomie, laparoskopisch |
| 51.9A.85 ↔ | Offen chirurgische Einlage oder Wechsel von selbstexpandierenden, nicht beschichteten Stents in den Gallengang, 5 Stents | 52.59 ↔ | Partielle Pankreatektomie, sonstige |
| 51.9A.86 ↔ | Offen chirurgische Einlage oder Wechsel von selbstexpandierenden, nicht beschichteten Stents in den Gallengang, 6 und mehr Stents | 52.95.10 ↔ | Extraktion von Stein(en) aus dem Ductus pancreaticus, offen chirurgisch |
| 51.9A.A1 ↔ | Offen chirurgische Einlage oder Wechsel von selbstexpandierendem, beschichtetem Stent in den Gallengang, 1 Stent | 52.95.11 ↔ | Extraktion von Stein(en) aus dem Ductus pancreaticus, laparoskopisch |
| | | 52.95.20 ↔ | Dilatation des Ductus pancreaticus, laparoskopisch |
| | | 52.95.30 ↔ | Einlage einer Drainage in den Pankreasgang, offen chirurgisch |
| | | 52.95.31 ↔ | Einlage einer Drainage in den Pankreasgang, laparoskopisch |
| | | 52.95.40 ↔ | Einlage oder Wechsel eines nicht selbstexpandierenden Stents [Prothese] in den Pankreasgang, offen chirurgisch |
| | | 52.95.41 ↔ | Einlage oder Wechsel eines nicht selbstexpandierenden Stents [Prothese] in den Pankreasgang, laparoskopisch |
| | | 52.95.50 ↔ | Einlage oder Wechsel eines selbstexpandierenden Stents [Prothese] in den Pankreasgang, offen chirurgisch |
| | | 52.95.51 ↔ | Einlage oder Wechsel eines selbstexpandierenden Stents [Prothese] in den Pankreasgang, laparoskopisch |
| | | 52.95.60 ↔ | Plastische Rekonstruktion des Ductus pancreaticus, laparoskopisch |
| | | 52.95.70 ↔ | Plastische Rekonstruktion des Pankreas |
| | | 52.95.90 ↔ | Sonstige endoskopische Operation am Pankreas |
| | | 52.95.A1 ↔ | Entfernen eines Stents [Prothese] aus dem Pankreasgang, offen chirurgisch |
| | | 52.95.A2 ↔ | Entfernen eines Stents [Prothese] aus dem Pankreasgang, laparoskopisch |
| | | 52.96.11 ↔ | Anastomose zwischen Pankreasgang und Gastrointestinaltrakt, offen chirurgisch |

| | | | |
|------------|--|------------|--|
| 52.96.21 ↔ | Anastomose zwischen Pankreasgang und Gastrointestinaltrakt, laparoskopisch | 57.87.11 ↔ | Rekonstruktion an der Harnblase, mit Ileum, Kolon oder Magen, laparoskopisch |
| 52.99.00 ↔ | Sonstige offene Operation am Pankreas, n.n.bez. | 57.87.20 ↔ | Umwandlung einer anderen supravessikalen Harnableitung in eine Ersatzharnblase, offen chirurgisch |
| 52.99.10 ↔ | Sonstige offene Operation am Pankreas, Dilatation des Ductus pancreaticus | 57.87.21 ↔ | Umwandlung einer anderen supravessikalen Harnableitung in eine Ersatzharnblase, laparoskopisch |
| 52.99.20 ↔ | Sonstige offene Operation am Pankreas, Plastische Rekonstruktion des Ductus pancreaticus | 57.87.30 ↔ | Reduktionsplastik der Harnblase, offen chirurgisch |
| 52.99.99 ↔ | Sonstige offene Operation am Pankreas, sonstige | 57.87.31 ↔ | Reduktionsplastik der Harnblase, laparoskopisch |
| 53.70 ↔ | Operation einer Zwerchfellhernie, abdominaler Zugang, n.n.bez. | 57.87.40 ↔ | Augmentation der Harnblase, offen chirurgisch |
| 53.71.11 ↔ | Operation einer Zwerchfellhernie, abdominaler Zugang, offen chirurgisch, ohne Implantation von Membranen und Netzen | 57.87.41 ↔ | Augmentation der Harnblase, laparoskopisch |
| 53.71.21 ↔ | Operation einer Zwerchfellhernie, abdominaler Zugang, offen chirurgisch, mit Implantation von Membranen und Netzen | 57.87.99 ↔ | Rekonstruktion an der Harnblase, sonstige |
| 53.72.11 ↔ | Operation einer Zwerchfellhernie, laparoskopisch, ohne Implantation von Membranen und Netzen | 68.8 ↔ | Beckeneviszeration |
| 53.72.21 ↔ | Operation einer Zwerchfellhernie, laparoskopisch, mit Implantation von Membranen und Netzen | 71.5 ↔ | Radikale Vulvektomie |
| 53.79 ↔ | Operation einer Zwerchfellhernie, abdominaler Zugang, sonstige | 76.44.00 ↔ | Totale Ostektomie an anderen Gesichtsschädelknochen mit gleichzeitiger Rekonstruktion, n.n.bez. |
| 53.80 ↔ | Operation einer Zwerchfellhernie, thorakaler und thorakoabdominaler Zugang, n.n.bez. | 76.44.10 ↔ | Totale Ostektomie an anderen Gesichtsschädelknochen, Rekonstruktion mit mikrovasculär-anastomosiertem Transplantat |
| 53.81 ↔ | Plikatur des Zwerchfells | 76.44.11 ↔ | Totale Ostektomie an anderen Gesichtsschädelknochen, Rekonstruktion mit nicht vaskularisiertem Transplantat |
| 53.82 ↔ | Operation einer parasternalen Hernie | 76.44.19 ↔ | Totale Ostektomie an anderen Gesichtsschädelknochen mit sonstiger Rekonstruktion |
| 53.83.11 ↔ | Operation einer Zwerchfellhernie, thorakaler Zugang, offen chirurgisch, ohne Implantation von Membranen und Netzen | 76.44.99 ↔ | Totale Ostektomie an anderen Gesichtsschädelknochen mit gleichzeitiger Rekonstruktion, sonstige |
| 53.83.21 ↔ | Operation einer Zwerchfellhernie, thorakaler Zugang, offen chirurgisch, mit Implantation von Membranen und Netzen | 76.46.00 ↔ | Sonstige Rekonstruktion an anderen Gesichtsschädelknochen, n.n.bez. |
| 53.84.11 ↔ | Operation einer Zwerchfellhernie, thorakoskopisch, ohne Implantation von Membranen und Netzen | 76.46.10 ↔ | Sonstige Rekonstruktion an anderen Gesichtsschädelknochen mit mikrovasculär-anastomosiertem Transplantat |
| 53.84.21 ↔ | Operation einer Zwerchfellhernie, thorakoskopisch, mit Implantation von Membranen und Netzen | 76.46.99 ↔ | Sonstige Rekonstruktion an anderen Gesichtsschädelknochen, sonstige |
| 53.85.11 ↔ | Operation einer Zwerchfellhernie, thorakoabdominaler Zugang, offen chirurgisch, ohne Implantation von Membranen und Netzen | 76.92.20 ↔ | Einsetzen von CAD-Implantat an Gesichtsschädel ohne Beteiligung des Hirnschädels, bis zu 2 Regionen |
| 53.85.21 ↔ | Operation einer Zwerchfellhernie, thorakoabdominaler Zugang, offen chirurgisch, mit Implantation von Membranen und Netzen | 76.92.21 ↔ | Einsetzen von CAD-Implantat an Gesichtsschädel ohne Beteiligung des Hirnschädels, ab 3 Regionen |
| 53.89 ↔ | Operation einer Zwerchfellhernie, thorakaler und thorakoabdominaler Zugang, sonstige | 76.92.30 ↔ | Einsetzen eines CAD-Implantats an Maxilla, zur plastischen Rekonstruktion eines einfachen Defekts |
| 54.94 ↔ | Formung eines peritoneovaskulären Shunts | 76.92.31 ↔ | Einsetzen eines CAD-Implantats an Maxilla, zur plastischen Rekonstruktion eines grossen oder komplexen Defekts |
| 57.71.00 ↔ | Radikale Zystektomie, n.n.bez. | 77.91.00 ↔ | Totale Resektion von Skapula, Klavikula, Rippen und Sternum, n.n.bez. |
| 57.71.10 ↔ | Radikale Zystektomie, ohne Urethrektomie, beim Mann, offen chirurgisch | 77.91.10 ↔ | Totale Resektion von Skapula und Klavikula |
| 57.71.11 ↔ | Radikale Zystektomie, ohne Urethrektomie, beim Mann, laparoskopisch | 77.91.11 ↔ | Totale Resektion einer Rippe |
| 57.71.20 ↔ | Radikale Zystektomie, mit Urethrektomie, beim Mann, offen chirurgisch | 77.91.12 ↔ | Totale Resektion einer Halsrippe |
| 57.71.21 ↔ | Radikale Zystektomie, mit Urethrektomie, beim Mann, laparoskopisch | 77.91.13 ↔ | Totale Resektion des Sternums |
| 57.71.30 ↔ | Radikale Zystektomie, ohne Urethrektomie, bei der Frau, offen chirurgisch | 77.91.99 ↔ | Totale Resektion von Skapula, Klavikula, Rippen und Sternum, sonstige |
| 57.71.31 ↔ | Radikale Zystektomie, ohne Urethrektomie, bei der Frau, laparoskopisch | 78.41.30 ↔ | Sonstige plastische Rekonstruktion an Skapula, Klavikula, Rippen und Sternum, Implantation von vertikalen expandierbaren prothetischen Titanrippen [VEPTR] |
| 57.71.40 ↔ | Radikale Zystektomie, mit Urethrektomie, bei der Frau, offen chirurgisch | 7A.42.11 ↔ | Osteosynthese einzelner Wirbel, 1 Wirbel |
| 57.71.41 ↔ | Radikale Zystektomie, mit Urethrektomie, bei der Frau, laparoskopisch | 7A.42.12 ↔ | Osteosynthese einzelner Wirbel, 2 Wirbel |
| 57.71.50 ↔ | Radikale Zystektomie, Becken-Eviszeration [Exenteration] beim Mann, offen chirurgisch | 7A.42.13 ↔ | Osteosynthese einzelner Wirbel, 3 Wirbel |
| 57.71.51 ↔ | Radikale Zystektomie, Becken-Eviszeration [Exenteration] beim Mann, laparoskopisch | 7A.42.14 ↔ | Osteosynthese einzelner Wirbel, 4 und mehr Wirbel |
| 57.71.99 ↔ | Radikale Zystektomie, sonstige | 7A.43.11 ↔ | Vertebroplastie, 1 Wirbelkörper |
| 57.87.00 ↔ | Rekonstruktion an der Harnblase, n.n.bez. | 7A.43.12 ↔ | Vertebroplastie, 2 Wirbelkörper |
| 57.87.10 ↔ | Rekonstruktion an der Harnblase, mit Ileum, Kolon oder Magen, offen chirurgisch | 7A.43.13 ↔ | Vertebroplastie, 3 Wirbelkörper |
| | | 7A.43.14 ↔ | Vertebroplastie, 4 und mehr Wirbelkörper |
| | | 7A.44.21 ↔ | Kyphoplastie mit Wirbelkörperaufrichtung durch aufblähbaren Ballon, 1 Wirbelkörper |
| | | 7A.44.22 ↔ | Kyphoplastie mit Wirbelkörperaufrichtung durch aufblähbaren Ballon, 2 Wirbelkörper |

| | | | |
|------------|---|------------|---|
| 7A.44.23 ↔ | Kyphoplastie mit Wirbelkörperaufrichtung durch aufblähbaren Ballon, 3 Wirbelkörper | 7A.71.21 ↔ | Fusion von Wirbeln mit Stabilisierung der Wirbelsäule, Zugang ventral, 1 Segment |
| 7A.44.24 ↔ | Kyphoplastie mit Wirbelkörperaufrichtung durch aufblähbaren Ballon, 4 Wirbelkörper und mehr | 7A.71.22 ↔ | Fusion von Wirbeln mit Stabilisierung der Wirbelsäule, Zugang ventral, 2 Segmente |
| 7A.44.31 ↔ | Kyphoplastie mit Wirbelkörperaufrichtung durch aufrichtbares Implantat, 1 Wirbelkörper | 7A.71.23 ↔ | Fusion von Wirbeln mit Stabilisierung der Wirbelsäule, Zugang ventral, 3 Segmente |
| 7A.44.32 ↔ | Kyphoplastie mit Wirbelkörperaufrichtung durch aufrichtbares Implantat, 2 Wirbelkörper | 7A.71.24 ↔ | Fusion von Wirbeln mit Stabilisierung der Wirbelsäule, Zugang ventral, 4 Segmente |
| 7A.44.33 ↔ | Kyphoplastie mit Wirbelkörperaufrichtung durch aufrichtbares Implantat, 3 Wirbelkörper | 7A.71.25 ↔ | Fusion von Wirbeln mit Stabilisierung der Wirbelsäule, Zugang ventral, 5 Segmente |
| 7A.44.34 ↔ | Kyphoplastie mit Wirbelkörperaufrichtung durch aufrichtbares Implantat, 4 Wirbelkörper und mehr | 7A.71.26 ↔ | Fusion von Wirbeln mit Stabilisierung der Wirbelsäule, Zugang ventral, 6 Segmente |
| 7A.44.91 ↔ | Kyphoplastie durch sonstige Vorrichtung zur Wirbelkörperaufrichtung, 1 Wirbelkörper | 7A.71.27 ↔ | Fusion von Wirbeln mit Stabilisierung der Wirbelsäule, Zugang ventral, 7 Segmente |
| 7A.44.92 ↔ | Kyphoplastie durch sonstige Vorrichtung zur Wirbelkörperaufrichtung, 2 Wirbelkörper | 7A.71.28 ↔ | Fusion von Wirbeln mit Stabilisierung der Wirbelsäule, Zugang ventral, 8 Segmente |
| 7A.44.93 ↔ | Kyphoplastie durch sonstige Vorrichtung zur Wirbelkörperaufrichtung, 3 Wirbelkörper | 7A.71.2A ↔ | Fusion von Wirbeln mit Stabilisierung der Wirbelsäule, Zugang ventral, 9 Segmente |
| 7A.44.94 ↔ | Kyphoplastie durch sonstige Vorrichtung zur Wirbelkörperaufrichtung, 4 Wirbelkörper und mehr | 7A.71.2B ↔ | Fusion von Wirbeln mit Stabilisierung der Wirbelsäule, Zugang ventral, 10 Segmente |
| 7A.63.11 ↔ | Implantation Wirbelkörperersatz | 7A.71.2C ↔ | Fusion von Wirbeln mit Stabilisierung der Wirbelsäule, Zugang ventral, 11 Segmente |
| 7A.63.21 ↔ | Implantation Wirbelkörperersatz bei einem Wechsel | 7A.71.2D ↔ | Fusion von Wirbeln mit Stabilisierung der Wirbelsäule, Zugang ventral, 12 Segmente |
| 7A.64.11 ↔ | Implantation Wirbelkörperersatzprothese | 7A.71.2E ↔ | Fusion von Wirbeln mit Stabilisierung der Wirbelsäule, Zugang ventral, 13 Segmente |
| 7A.64.21 ↔ | Implantation Wirbelkörperersatzprothese bei einem Prothesenwechsel | 7A.71.2F ↔ | Fusion von Wirbeln mit Stabilisierung der Wirbelsäule, Zugang ventral, 14 und mehr Segmente |
| 7A.65.11 ↔ | Implantation interkorporelles Implantat | 7A.72.11 ↔ | Dynamische Stabilisierung der Wirbelsäule, Zugang dorsal und dorsolateral, 1 Segment |
| 7A.65.21 ↔ | Implantation interkorporelles Implantat bei einem Implantatwechsel | 7A.72.12 ↔ | Dynamische Stabilisierung der Wirbelsäule, Zugang dorsal und dorsolateral, 2 Segmente |
| 7A.71.11 ↔ | Fusion von Wirbeln mit Stabilisierung der Wirbelsäule, Zugang dorsal und dorsolateral, 1 Segment | 7A.72.13 ↔ | Dynamische Stabilisierung der Wirbelsäule, Zugang dorsal und dorsolateral, 3 Segmente |
| 7A.71.12 ↔ | Fusion von Wirbeln mit Stabilisierung der Wirbelsäule, Zugang dorsal und dorsolateral, 2 Segmente | 7A.72.14 ↔ | Dynamische Stabilisierung der Wirbelsäule, Zugang dorsal und dorsolateral, 4 Segmente |
| 7A.71.13 ↔ | Fusion von Wirbeln mit Stabilisierung der Wirbelsäule, Zugang dorsal und dorsolateral, 3 Segmente | 7A.72.15 ↔ | Dynamische Stabilisierung der Wirbelsäule, Zugang dorsal und dorsolateral, 5 Segmente |
| 7A.71.14 ↔ | Fusion von Wirbeln mit Stabilisierung der Wirbelsäule, Zugang dorsal und dorsolateral, 4 Segmente | 7A.72.16 ↔ | Dynamische Stabilisierung der Wirbelsäule, Zugang dorsal und dorsolateral, 6 Segmente |
| 7A.71.15 ↔ | Fusion von Wirbeln mit Stabilisierung der Wirbelsäule, Zugang dorsal und dorsolateral, 5 Segmente | 7A.72.17 ↔ | Dynamische Stabilisierung der Wirbelsäule, Zugang dorsal und dorsolateral, 7 Segmente |
| 7A.71.16 ↔ | Fusion von Wirbeln mit Stabilisierung der Wirbelsäule, Zugang dorsal und dorsolateral, 6 Segmente | 7A.72.18 ↔ | Dynamische Stabilisierung der Wirbelsäule, Zugang dorsal und dorsolateral, 8 Segmente |
| 7A.71.17 ↔ | Fusion von Wirbeln mit Stabilisierung der Wirbelsäule, Zugang dorsal und dorsolateral, 7 Segmente | 7A.72.1A ↔ | Dynamische Stabilisierung der Wirbelsäule, Zugang dorsal und dorsolateral, 9 Segmente |
| 7A.71.18 ↔ | Fusion von Wirbeln mit Stabilisierung der Wirbelsäule, Zugang dorsal und dorsolateral, 8 Segmente | 7A.72.1B ↔ | Dynamische Stabilisierung der Wirbelsäule, Zugang dorsal und dorsolateral, 10 Segmente |
| 7A.71.1A ↔ | Fusion von Wirbeln mit Stabilisierung der Wirbelsäule, Zugang dorsal und dorsolateral, 9 Segmente | 7A.72.1C ↔ | Dynamische Stabilisierung der Wirbelsäule, Zugang dorsal und dorsolateral, 11 Segmente |
| 7A.71.1B ↔ | Fusion von Wirbeln mit Stabilisierung der Wirbelsäule, Zugang dorsal und dorsolateral, 10 Segmente | 7A.72.1D ↔ | Dynamische Stabilisierung der Wirbelsäule, Zugang dorsal und dorsolateral, 12 Segmente |
| 7A.71.1C ↔ | Fusion von Wirbeln mit Stabilisierung der Wirbelsäule, Zugang dorsal und dorsolateral, 11 Segmente | 7A.72.1E ↔ | Dynamische Stabilisierung der Wirbelsäule, Zugang dorsal und dorsolateral, 13 Segmente |
| 7A.71.1D ↔ | Fusion von Wirbeln mit Stabilisierung der Wirbelsäule, Zugang dorsal und dorsolateral, 12 Segmente | 7A.72.1F ↔ | Dynamische Stabilisierung der Wirbelsäule, Zugang dorsal und dorsolateral, 14 und mehr Segmente |
| 7A.71.1E ↔ | Fusion von Wirbeln mit Stabilisierung der Wirbelsäule, Zugang dorsal und dorsolateral, 13 Segmente | 7A.72.21 ↔ | Dynamische Stabilisierung der Wirbelsäule, Zugang ventral, 1 Segment |
| 7A.71.1F ↔ | Fusion von Wirbeln mit Stabilisierung der Wirbelsäule, Zugang dorsal und dorsolateral, 14 und mehr Segmente | 7A.72.22 ↔ | Dynamische Stabilisierung der Wirbelsäule, Zugang ventral, 2 Segmente |
| | | 7A.72.23 ↔ | Dynamische Stabilisierung der Wirbelsäule, Zugang ventral, 3 Segmente |
| | | 7A.72.24 ↔ | Dynamische Stabilisierung der Wirbelsäule, Zugang ventral, 4 Segmente |
| | | 7A.72.25 ↔ | Dynamische Stabilisierung der Wirbelsäule, Zugang ventral, 5 Segmente |
| | | 7A.72.26 ↔ | Dynamische Stabilisierung der Wirbelsäule, Zugang ventral, 6 Segmente |
| | | 7A.72.27 ↔ | Dynamische Stabilisierung der Wirbelsäule, Zugang ventral, 7 Segmente |

| | |
|---|--|
| 7A.74.27 ↔ Fusion von Wirbeln zur Stellungskorrektur, Zugang ventral, 7 Segmente | 81.52.31 ↔ Erstimplantation einer Stütz- oder Pfannendachschale einer Hüftendoprothese |
| 7A.74.28 ↔ Fusion von Wirbeln zur Stellungskorrektur, Zugang ventral, 8 Segmente | 81.52.39 ↔ Erstimplantation einer Teilkomponente einer Hüftendoprothese, sonstige |
| 7A.74.2A ↔ Fusion von Wirbeln zur Stellungskorrektur, Zugang ventral, 9 Segmente | 81.52.41 ↔ Implantation einer Monokopfprothese bei einem Prothesenwechsel |
| 7A.74.2B ↔ Fusion von Wirbeln zur Stellungskorrektur, Zugang ventral, 10 Segmente | 81.52.42 ↔ Implantation einer Duokopfprothese bei einem Prothesenwechsel |
| 7A.74.2C ↔ Fusion von Wirbeln zur Stellungskorrektur, Zugang ventral, 11 Segmente | 81.52.49 ↔ Implantation einer Teilprothese des Hüftgelenks bei einem Prothesenwechsel, sonstige |
| 7A.74.2D ↔ Fusion von Wirbeln zur Stellungskorrektur, Zugang ventral, 12 Segmente | 81.52.51 ↔ Implantation einer Stütz- oder Pfannendachschale einer Hüftendoprothese bei einem Wechsel |
| 7A.74.2E ↔ Fusion von Wirbeln zur Stellungskorrektur, Zugang ventral, 13 Segmente | 81.52.52 ↔ Implantation des Inlays einer Hüftendoprothese bei einem Wechsel |
| 7A.74.2F ↔ Fusion von Wirbeln zur Stellungskorrektur, Zugang ventral, 14 und mehr Segmente | 81.52.53 ↔ Implantation des Kopfs einer Hüftendoprothese bei einem Wechsel |
| 7A.A2 ↔ Implantation von mitwachsenden oder expandierenden Systemen, Wirbelsäule | 81.52.54 ↔ Implantation von Kopf sowie Inlay einer Hüftendoprothese bei einem Wechsel |
| 7A.A3 ↔ Anbringen einer externen Fixationsvorrichtung an der Wirbelsäule | 81.52.55 ↔ Implantation von Kopf, Inlay sowie Pfanne einer Hüftendoprothese bei einem Wechsel |
| 7A.A4.11 ↔ Verwendetes Osteosynthesematerial, Wirbelsäule, Platte(n), Hakenplatte(n) | 81.52.56 ↔ Implantation von Inlay sowie Pfanne einer Hüftendoprothese bei einem Wechsel |
| 7A.A4.12 ↔ Verwendetes Osteosynthesematerial, Wirbelsäule, Klammer(n) | 81.52.57 ↔ Implantation von Stütz- oder Pfannendachschale sowie Pfanne einer Hüftendoprothese bei einem Wechsel |
| 7A.A4.13 ↔ Verwendetes Osteosynthesematerial, Wirbelsäule, Schraube(n) | 81.52.58 ↔ Implantation von Stütz- oder Pfannendachschale, Pfanne sowie Kopf einer Hüftendoprothese bei einem Wechsel |
| 7A.A4.14 ↔ Verwendetes Osteosynthesematerial, Wirbelsäule, Kirschner-Draht, Zuggurtung, Cerclage | 81.52.59 ↔ Implantation von Teilkomponenten einer Hüftendoprothese bei einem Wechsel, sonstige |
| 7A.A4.15 ↔ Verwendetes Osteosynthesematerial, Wirbelsäule, Schrauben-Stab-System | 81.52.5A ↔ Implantation von Schaft sowie Kopf einer Hüftendoprothese bei einem Wechsel |
| 7A.A4.16 ↔ Verwendetes Osteosynthesematerial, Wirbelsäule, Schrauben-Platten-System | 81.52.5B ↔ Implantation von Schaft, Kopf sowie Inlay einer Hüftendoprothese bei einem Wechsel |
| 7A.A4.19 ↔ Verwendetes Osteosynthesematerial, Wirbelsäule, sonstige | 81.53 ↔ Revision ohne Ersatz einer Hüftendoprothese |
| 81.11 ↔ Arthrodeese am Sprunggelenk | 81.54.21 ↔ Erstimplantation einer Standard-Totalendoprothese des Kniegelenks |
| 81.12.10 ↔ Arthrodeese oberes Sprunggelenk mit unterem Sprunggelenk | 81.54.22 ↔ Erstimplantation einer Sonder-Totalendoprothese des Kniegelenks |
| 81.12.11 ↔ Arthrodeese oberes Sprunggelenk mit unterem Sprunggelenk und Chopartgelenk | 81.54.23 ↔ Erstimplantation einer achsengeführten Totalendoprothese des Kniegelenks |
| 81.12.12 ↔ Arthrodeese unteres Sprunggelenk, zwei Sprunggelenkskammern | 81.54.24 ↔ Erstimplantation einer unikondylären Schlittenprothese am Kniegelenk |
| 81.12.13 ↔ Arthrodeese unteres Sprunggelenk, drei Sprunggelenkskammern | 81.54.25 ↔ Erstimplantation einer bikondylären Schlittenprothese am Kniegelenk |
| 81.12.99 ↔ Arthrodeese Double, sonstige | 81.54.26 ↔ Erstimplantation eines kondylären Femurschilds mit Patella-Rückflächenersatz |
| 81.22 ↔ Knie-Arthrodeese | 81.54.31 ↔ Implantation einer Standard-Totalendoprothese des Kniegelenks bei einem Prothesenwechsel |
| 81.51.00 ↔ Implantation einer Totalendoprothese des Hüftgelenks, n.n.bez. | 81.54.32 ↔ Implantation einer Sonder-Totalendoprothese des Kniegelenks bei einem Prothesenwechsel |
| 81.51.11 ↔ Erstimplantation einer Totalendoprothese des Hüftgelenks | 81.54.33 ↔ Implantation einer achsengeführten Totalendoprothese des Kniegelenks bei einem Prothesenwechsel |
| 81.51.12 ↔ Erstimplantation einer Totalendoprothese des Hüftgelenks, Sonderprothese | 81.54.34 ↔ Implantation einer unikondylären Schlittenprothese bei einem Prothesenwechsel |
| 81.51.13 ↔ Erstimplantation einer Oberflächenersatzprothese | 81.54.35 ↔ Implantation einer bikondylären Schlittenprothese bei einem Prothesenwechsel |
| 81.51.19 ↔ Erstimplantation einer Totalendoprothese des Hüftgelenks, sonstige | 81.54.39 ↔ Implantation einer Knieendoprothese bei einem Prothesenwechsel, sonstige |
| 81.51.21 ↔ Implantation einer Totalendoprothese des Hüftgelenks bei einem Prothesenwechsel | 81.54.42 ↔ Implantation eines Patella-Rückflächenersatz bei einem Wechsel |
| 81.51.22 ↔ Implantation einer Totalendoprothese des Hüftgelenks, Sonderprothese bei einem Prothesenwechsel | 81.54.43 ↔ Implantation des Inlays einer Knieendoprothese bei einem Wechsel |
| 81.51.23 ↔ Implantation einer Oberflächenersatzprothese bei einem Prothesenwechsel | 81.54.44 ↔ Implantation der Tibia- oder Femurkomponenten, sowie des Inlays einer unikondylären oder bikondylären Schlittenprothese oder einer Standard-Totalendoprothese des Knies bei einem Wechsel |
| 81.51.29 ↔ Implantation einer Totalendoprothese des Hüftgelenks bei einem Prothesenwechsel, sonstige | |
| 81.52.00 ↔ Implantation einer Teilprothese des Hüftgelenks, Implantation von Teilkomponenten einer Hüftendoprothese, n.n.bez. | |
| 81.52.21 ↔ Erstimplantation einer Monokopfprothese | |
| 81.52.22 ↔ Erstimplantation einer Duokopfprothese | |
| 81.52.29 ↔ Erstimplantation einer Teilprothese des Hüftgelenks, sonstige | |

- 81.54.45 ↔ Implantation der Tibia- oder Femurkomponenten, sowie des Inlays einer Sonder-Totalendoprothese oder einer achsengeführten Totalendoprothese des Knies, bei einem Wechsel
- 81.54.46 ↔ Implantation eines isolierten Ersatzes der femoralen Gleitfläche bei einem Wechsel
- 81.54.47 ↔ Implantation eines kondylären Femurschildes mit Patella-Rückflächenersatz bei einem Wechsel
- 81.54.49 ↔ Implantation von Teilkomponenten einer Knieendoprothese bei einem Wechsel, sonstige
- 81.55 ↔ Revision ohne Ersatz einer Knieendoprothese
- 81.56 ↔ Totalprothese des oberen Sprunggelenks
- 81.59.10 ↔ Revision des Gelenkersatzes der unteren Extremitäten, ohne Wechsel
- 81.59.11 ↔ Revision und Wechsel einer Sprunggelenkendoprothese
- 81.59.12 ↔ Revision und Wechsel einer Fusswurzelendoprothese
- 81.59.13 ↔ Revision und Wechsel einer Vorfuss- oder Zehenendoprothese
- 92.39.00 ↔ Sonstige stereotaktische Radiochirurgie, n.n.bez.
- 92.39.01 ↔ Andere Hochvoltstrahlentherapie, stereotaktische Bestrahlung, fraktioniert, zerebral, n.n.bez.
- 92.39.11 ↔ Andere Hochvoltstrahlentherapie, stereotaktische Bestrahlung, fraktioniert, extrazerebral, n.n.bez.
- 92.39.20 ↔ Andere Hochvoltstrahlentherapie, stereotaktische Bestrahlung, fraktioniert, zerebral, intensitätsmodulierte Radiotherapie
- 92.39.21 ↔ Andere Hochvoltstrahlentherapie, stereotaktische Bestrahlung, fraktioniert, zerebral, intensitätsmodulierte Bogenbestrahlung [IMAT]
- 92.39.22 ↔ Andere Hochvoltstrahlentherapie, stereotaktische Bestrahlung, fraktioniert, zerebral, bildgestützte Einstellung
- 92.39.29 ↔ Andere Hochvoltstrahlentherapie, stereotaktische Bestrahlung, fraktioniert, zerebral, sonstige
- 92.39.30 ↔ Andere Hochvoltstrahlentherapie, stereotaktische Bestrahlung, fraktioniert, extrazerebral, intensitätsmodulierte Radiotherapie
- 92.39.31 ↔ Andere Hochvoltstrahlentherapie, stereotaktische Bestrahlung, fraktioniert, extrazerebral, intensitätsmodulierte Bogenbestrahlung [IMAT]
- 92.39.32 ↔ Andere Hochvoltstrahlentherapie, stereotaktische Bestrahlung, fraktioniert, extrazerebral, bildgestützte Einstellung
- 92.39.39 ↔ Andere Hochvoltstrahlentherapie, stereotaktische Bestrahlung, fraktioniert, extrazerebral, sonstige

Prozedur G33-4

- 42.40 ↔ Ösophagektomie, n.n.bez.
- 42.41.00 ↔ Partielle Ösophagektomie, n.n.bez.
- 42.41.10 ↔ Partielle Ösophagektomie ohne Wiederherstellung der Kontinuität
- 42.41.20 ↔ Partielle Ösophagektomie mit Wiederherstellung der Kontinuität
- 42.41.99 ↔ Partielle Ösophagektomie, sonstige
- 42.42.00 ↔ Totale Ösophagektomie, n.n.bez.
- 42.42.10 ↔ Totale Ösophagektomie, ohne Wiederherstellung der Kontinuität
- 42.42.20 ↔ Totale Ösophagektomie, mit Wiederherstellung der Kontinuität, transmediastinal
- 42.42.21 ↔ Totale Ösophagektomie, mit Wiederherstellung der Kontinuität, thorakoabdominal
- 42.42.29 ↔ Totale Ösophagektomie, mit Wiederherstellung der Kontinuität, sonstiger Zugang
- 42.42.99 ↔ Totale Ösophagektomie, sonstige
- 42.51.00 ↔ Intrathorakale Ösophagoösophagostomie, n.n.bez.
- 42.51.10 ↔ Intrathorakale Ösophagoösophagostomie, Rekonstruktion der Ösophaguspassage bei Atresie und Versorgung einer kongenitalen ösophagotrachealen Fistel
- 42.51.99 ↔ Intrathorakale Ösophagoösophagostomie, sonstige
- 42.52 ↔ Intrathorakale Ösophagogastrastomie
- 42.53 ↔ Intrathorakale Ösophagusanastomose mit Interposition von Dünndarm
- 42.54 ↔ Sonstige intrathorakale Ösophagoenterostomie
- 42.55 ↔ Intrathorakale Ösophagusanastomose mit Interposition von Dickdarm
- 42.56 ↔ Sonstige intrathorakale Ösophagokolostomie
- 42.58 ↔ Intrathorakale Ösophagusanastomose mit anderer Interposition
- 42.59 ↔ Intrathorakale Anastomose am Ösophagus, sonstige
- 42.61 ↔ Prästernale Ösophagoösophagostomie
- 42.62 ↔ Prästernale Ösophagogastrastomie
- 42.63 ↔ Prästernale Ösophagusanastomose mit Interposition von Dünndarm
- 42.64 ↔ Sonstige prästernale Ösophagoenterostomie
- 42.65 ↔ Prästernale Ösophagusanastomose mit Interposition von Dickdarm
- 42.66 ↔ Sonstige prästernale Ösophagokolostomie
- 42.68 ↔ Sonstige prästernale Ösophagusanastomose mit Interposition
- 42.69 ↔ Prästernale Ösophagusanastomose, sonstige
- 42.85 ↔ Plastische Rekonstruktion an einer Ösophagusstenose
- 42.87 ↔ Sonstiges Transplantat am Ösophagus
- 43.5 ↔ Partielle Gastrektomie mit Anastomose zum Ösophagus
- 43.6X.00 ↔ Partielle Gastrektomie mit Anastomose zum Duodenum, n.n.bez.
- 43.6X.10 ↔ Pylorusresektion mit Anastomose zum Duodenum
- 43.6X.20 ↔ Billroth I
- 43.6X.99 ↔ Partielle Gastrektomie mit Anastomose zum Duodenum, sonstige
- 43.70 ↔ Partielle Gastrektomie mit Anastomose zum Jejunum und Ileum, n.n.bez.
- 43.71.11 ↔ Partielle Gastrektomie (2/3-Resektion) mit Anastomose zum Jejunum
- 43.71.21 ↔ Partielle Gastrektomie (4/5-Resektion) mit Anastomose zum Jejunum
- 43.72.11 ↔ Partielle Gastrektomie (2/3-Resektion) mit Anastomose zum Ileum
- 43.72.21 ↔ Partielle Gastrektomie (4/5-Resektion) mit Anastomose zum Ileum
- 43.79 ↔ Partielle Gastrektomie mit Anastomose zum Jejunum und Ileum, sonstige
- 43.81 ↔ Partielle Gastrektomie mit Dünndarmtransposition
- 43.89.00 ↔ Sonstige partielle Gastrektomie, n.n.bez.
- 43.89.09 ↔ Sonstige partielle Gastrektomie, sonstige
- 43.89.10 ↔ Segmentresektion des Magens
- 43.89.20 ↔ Biliopankreatische Diversion des Magens nach Scopinaro, offen chirurgisch
- 43.89.21 ↔ Biliopankreatische Diversion des Magens nach Scopinaro, laparoskopisch
- 43.89.30 ↔ Biliopankreatische Diversion des Magens mit Duodenal-Switch [BPD-DS], offen chirurgisch
- 43.89.31 ↔ Biliopankreatische Diversion des Magens mit Duodenal-Switch [BPD-DS], laparoskopisch
- 43.89.40 ↔ Sleeve resection, offen chirurgisch
- 43.89.41 ↔ Sleeve resection, laparoskopisch
- 43.89.42 ↔ Sleeve resection nach Magenband, offen chirurgisch
- 43.89.43 ↔ Sleeve resection nach Magenband, laparoskopisch

| | | | |
|------------|--|------------|---|
| 43.89.44 ↔ | Re-sleeve resection, offen chirurgisch | 45.81.11 ↔ | Kolektomie, offen chirurgisch |
| 43.89.45 ↔ | Re-sleeve resection, laparoskopisch | 45.81.12 ↔ | Kolektomie, laparoskopisch |
| 43.89.50 ↔ | Duodenal-Switch nach Sleeve resection (Zweiteingriff), offen chirurgisch | 45.82.11 ↔ | Proktokolektomie, offen chirurgisch |
| 43.89.51 ↔ | Duodenal-Switch nach Sleeve resection (Zweiteingriff), laparoskopisch | 45.82.12 ↔ | Proktokolektomie, laparoskopisch |
| 43.89.61 ↔ | Partielle Gastrektomie mit Gastrogastronomie | 45.89 ↔ | Kolektomie und Proktokolektomie, sonstige |
| 43.91 ↔ | Totale Gastrektomie mit intestinaler Interposition | 45.90 ↔ | Intestinale Anastomose, n.n.bez. |
| 43.92 ↔ | Ösophagoduodenostomie oder Ösophagojejunostomie mit vollständiger Gastrektomie | 45.91 ↔ | Dünndarm-Dünndarm-Anastomose |
| 43.99.00 ↔ | Sonstige totale Gastrektomie, n.n.bez. | 45.92.11 ↔ | Dünndarm-Rektum-Anastomose mit Bildung eines Reservoirs [Pouch] |
| 43.99.10 ↔ | Restgastrektomie nach bariatrischem Voreingriff, offen chirurgisch | 45.92.12 ↔ | Dünndarm-Rektum-Anastomose ohne Bildung eines Reservoirs [Pouch] |
| 43.99.11 ↔ | Restgastrektomie nach bariatrischem Voreingriff, laparoskopisch | 45.93 ↔ | Dünndarm-Dickdarm-Anastomose |
| 43.99.99 ↔ | Sonstige totale Gastrektomie, sonstige | 45.94 ↔ | Dickdarm-Dickdarm-Anastomose |
| 44.31.00 ↔ | Magenbypass, n.n.bez. | 45.95.11 ↔ | Dünndarm-Anus-Anastomose mit Bildung eines Reservoirs |
| 44.31.09 ↔ | Magenbypass, sonstige | 45.95.12 ↔ | Dünndarm-Anus-Anastomose ohne Bildung eines Reservoirs |
| 44.31.11 ↔ | Proximaler Magenbypass, offen chirurgisch | 45.95.21 ↔ | Dickdarm-Anus-Anastomose |
| 44.31.12 ↔ | Proximaler Magenbypass, laparoskopisch | 45.96 ↔ | Dickdarm-Rektum-Anastomose |
| 44.31.13 ↔ | Proximaler Magenbypass nach Sleeve resection, reversaler Eingriff, offen chirurgisch | 45.97.11 ↔ | Neuanlage einer Fusspunktanastomose am Dünndarm, offen chirurgisch |
| 44.31.14 ↔ | Proximaler Magenbypass nach Sleeve resection, reversaler Eingriff, laparoskopisch | 45.97.12 ↔ | Neuanlage einer Fusspunktanastomose am Dünndarm, laparoskopisch |
| 44.31.15 ↔ | Proximaler Magenbypass nach Gastric Banding, nach bariatrischem Voreingriff, offen chirurgisch | 45.98.13 ↔ | Revision einer Anastomose zum Anus |
| 44.31.16 ↔ | Proximaler Magenbypass nach Gastric Banding, nach bariatrischem Voreingriff, laparoskopisch | 45.99 ↔ | Intestinale Anastomose, sonstige |
| 44.31.21 ↔ | Distaler Magenbypass, offen chirurgisch | 48.1 ↔ | Proktostomie |
| 44.31.22 ↔ | Distaler Magenbypass, laparoskopisch | 48.41 ↔ | Submuköse Rektumresektion nach Soave |
| 44.31.31 ↔ | Omega-loop Gastric Bypass, offen chirurgisch | 48.49 ↔ | Rektumresektion mit Durchzugsverfahren, sonstige |
| 44.31.32 ↔ | Omega-loop Gastric Bypass, laparoskopisch | 48.50 ↔ | Rektumresektion ohne Sphinktererhaltung, n.n.bez. |
| 44.31.41 ↔ | Roux-en-Y-Magenbypass, offen chirurgisch | 48.51 ↔ | Abdominoperineale Rektumresektion |
| 44.31.42 ↔ | Roux-en-Y-Magenbypass, laparoskopisch | 48.53 ↔ | Abdominosakrale, sakroperineale und perineale Rektumresektion |
| 44.38 ↔ | Gastroenterostomie ohne Gastrektomie, laparoskopisch | 48.59 ↔ | Rektumresektion ohne Sphinktererhaltung, sonstige |
| 44.39 ↔ | Gastroenterostomie ohne Gastrektomie, sonstige | 48.65 ↔ | Rektumresektion nach Duhamel |
| 45.50 ↔ | Isolation eines Darmsegments, n.n.bez. | 48.66.00 ↔ | Rektumresektion mit Sphinktererhaltung, n.n.bez. |
| 45.51 ↔ | Isolation eines Dünndarmsegments | 48.66.09 ↔ | Rektumresektion mit Sphinktererhaltung, sonstige |
| 45.52 ↔ | Isolation eines Dickdarmsegments | 48.66.11 ↔ | Manschettensektion und tubuläre Resektion des Rektums, mit Anastomose, offen chirurgisch |
| 45.61 ↔ | Multiple Segmentresektion am Dünndarm | 48.66.12 ↔ | Manschettensektion und tubuläre Resektion des Rektums, mit Enterostoma und Blindverschluss, offen chirurgisch |
| 45.62 ↔ | Sonstige Teilresektion am Dünndarm | 48.66.13 ↔ | Manschettensektion und tubuläre Resektion des Rektums, mit Anastomose, laparoskopisch |
| 45.63.00 ↔ | Totalexstirpation des Dünndarms, n.n.bez. | 48.66.14 ↔ | Manschettensektion und tubuläre Resektion des Rektums, mit Enterostoma und Blindverschluss, laparoskopisch |
| 45.63.99 ↔ | Totalexstirpation des Dünndarms, sonstige | 48.66.15 ↔ | Manschettensektion und tubuläre Resektion des Rektums, peranal |
| 45.70 ↔ | Teilresektion am Dickdarm, n.n.bez. | 48.66.21 ↔ | Anteriore Rektumresektion, mit Anastomose, offen chirurgisch |
| 45.73.11 ↔ | Hemikolektomie rechts, offen chirurgisch | 48.66.22 ↔ | Anteriore Rektumresektion, mit Enterostoma sowie Blindverschluss, offen chirurgisch |
| 45.73.12 ↔ | Hemikolektomie rechts, laparoskopisch | 48.66.23 ↔ | Anteriore Rektumresektion, mit Anastomose, laparoskopisch |
| 45.74.11 ↔ | Resektion des Colon transversum, offen chirurgisch | 48.66.24 ↔ | Anteriore Rektumresektion, mit Enterostoma sowie Blindverschluss, laparoskopisch |
| 45.74.12 ↔ | Resektion des Colon transversum, laparoskopisch | 48.66.25 ↔ | Anteriore Rektumresektion, peranal |
| 45.75.11 ↔ | Hemikolektomie links, offen chirurgisch | 48.66.31 ↔ | Tiefe anteriore Rektumresektion, mit Anastomose, offen chirurgisch |
| 45.75.12 ↔ | Hemikolektomie links, laparoskopisch | 48.66.32 ↔ | Tiefe anteriore Rektumresektion, mit Enterostoma sowie Blindverschluss, offen chirurgisch |
| 45.75.21 ↔ | Hemikolektomie links mit Sigmoidektomie, offen chirurgisch | 48.66.33 ↔ | Tiefe anteriore Rektumresektion, mit Anastomose, laparoskopisch |
| 45.75.22 ↔ | Hemikolektomie links mit Sigmoidektomie, laparoskopisch | 48.66.34 ↔ | Tiefe anteriore Rektumresektion, mit Enterostoma sowie Blindverschluss, laparoskopisch |
| 45.76.00 ↔ | Sigmoidektomie, n.n.bez. | 48.66.35 ↔ | Tiefe anteriore Rektumresektion, mit Anastomose, peranal |
| 45.76.09 ↔ | Sigmoidektomie, sonstige | 48.69 ↔ | Sonstige Rektumresektion, sonstige |
| 45.76.11 ↔ | Sigmoidektomie, offen chirurgisch | 48.74 ↔ | Rektorektostomie |
| 45.76.21 ↔ | Sigmoidektomie, laparoskopisch | 49.74 ↔ | M. gracilis-Transposition bei Analinkontinenz |
| 45.77.11 ↔ | Erweiterte Hemikolektomie rechts, offen chirurgisch | | |
| 45.77.12 ↔ | Erweiterte Hemikolektomie rechts, laparoskopisch | | |
| 45.77.21 ↔ | Erweiterte Hemikolektomie links, offen chirurgisch | | |
| 45.77.22 ↔ | Erweiterte Hemikolektomie links, laparoskopisch | | |
| 45.78.11 ↔ | Segmentresektion, offen chirurgisch | | |
| 45.78.12 ↔ | Segmentresektion, laparoskopisch | | |
| 45.78.21 ↔ | Multiple Segmentresektion, offen chirurgisch | | |
| 45.78.22 ↔ | Multiple Segmentresektion, laparoskopisch | | |
| 45.79 ↔ | Teilresektion am Dickdarm, sonstige | | |
| 45.80 ↔ | Kolektomie und Proktokolektomie, n.n.bez. | | |

ADRG G35**Komplexe Vakuumbehandlung bei Krankheiten und Störungen der Verdauungsorgane oder komplexe Diagnose mit komplexem Eingriff**

Komplexe Vakuumbehandlung oder Diagnose in Tabelle G35-1 und Vierzeitige bestimmte OR-Prozeduren

DRG G35A**Komplexe Vakuumbehandlung bei Krankheiten und Störungen der Verdauungsorgane oder komplexe Diagnose mit komplexem Eingriff, mit schwersten CC**

PCCL > 4 oder Komplexe Vakuumbehandlung und Alter < 16 Jahre

DRG G35B**Komplexe Vakuumbehandlung bei Krankheiten und Störungen der Verdauungsorgane oder komplexe Diagnose mit komplexem Eingriff****Diagnose G35-1**

| | | | |
|--------|---|--------|---|
| K22.3 | Perforation des Ösophagus | K65.09 | Sonstige und nicht näher bezeichnete akute Peritonitis |
| K25.1 | Ulcus ventriculi: Akut, mit Perforation | K65.8 | Sonstige Peritonitis |
| K25.2 | Ulcus ventriculi: Akut, mit Blutung und Perforation | K72.0 | Akutes und subakutes Leberversagen, anderenorts nicht klassifiziert |
| K26.1 | Ulcus duodeni: Akut, mit Perforation | K72.10 | Akut-auf-chronisches Leberversagen, anderenorts nicht klassifiziert |
| K26.2 | Ulcus duodeni: Akut, mit Blutung und Perforation | K83.2 | Perforation des Gallenganges |
| K28.1 | Ulcus pepticum jejuni: Akut, mit Perforation | K85.01 | Idiopathische akute Pankreatitis: Mit Organkomplikation |
| K28.2 | Ulcus pepticum jejuni: Akut, mit Blutung und Perforation | K85.11 | Biliäre akute Pankreatitis: Mit Organkomplikation |
| K31.6 | Fistel des Magens und des Duodenums | K85.21 | Alkoholinduzierte akute Pankreatitis: Mit Organkomplikation |
| K56.0 | Paralytischer Ileus | K85.31 | Medikamenten-induzierte akute Pankreatitis: Mit Organkomplikation |
| K57.02 | Divertikulitis des Dünndarmes mit Perforation und Abszess, ohne Angabe einer Blutung | K85.81 | Sonstige akute Pankreatitis: Mit Organkomplikation |
| K57.03 | Divertikulitis des Dünndarmes mit Perforation, Abszess und Blutung | K91.3 | Postoperativer Darmverschluss |
| K57.22 | Divertikulitis des Dickdarmes mit Perforation und Abszess, ohne Angabe einer Blutung | K91.80 | Generalisierte Mukositis bei Immunkompromittierung |
| K57.23 | Divertikulitis des Dickdarmes mit Perforation, Abszess und Blutung | K91.83 | Insuffizienzen von Anastomosen und Nähten nach Operationen am sonstigen Verdauungstrakt |
| K57.42 | Divertikulitis sowohl des Dünndarmes als auch des Dickdarmes mit Perforation und Abszess, ohne Angabe einer Blutung | N82.0 | Vesikovaginalfistel |
| K57.43 | Divertikulitis sowohl des Dünndarmes als auch des Dickdarmes mit Perforation, Abszess und Blutung | N82.2 | Fistel zwischen Vagina und Dünndarm |
| K63.1 | Perforation des Darmes (nichttraumatisch) | N82.3 | Fistel zwischen Vagina und Dickdarm |
| K63.2 | Darmfistel | N82.4 | Sonstige Fisteln zwischen weiblichem Genital- und Darmtrakt |
| K65.00 | Spontane bakterielle Peritonitis [SBP] (akut) | | |

ADRG G37**Multiviszeraleingriff bei Krankheiten und Störungen der Verdauungsorgane oder intensivmedizinische Komplexbehandlung > 196/360 Aufwandspunkte oder bestimmte IntK mit IMCK Aufwandspunkten oder bestimmte intraoperative Therapie**

Multiviszeraleingriff oder mindestens eine Prozedur in Tabelle G37-1 oder mindestens eine Prozedur in Tabelle G37-2 oder (Prozedur in Tabelle G37-3 und Prozedur in Tabelle G37-4)

DRG G37Z**Multiviszeraleingriff bei Krankheiten und Störungen der Verdauungsorgane oder intensivmedizinische Komplexbehandlung > 196/360 Aufwandspunkte oder bestimmte IntK mit IMCK Aufwandspunkten oder bestimmte intraoperative Therapie****Prozedur G37-1**

| | | | |
|-------------|---|-------------|--|
| 99.B7.14 ‡↔ | Intensivmedizinische Komplexbehandlung, 361 bis 552 Aufwandspunkte | 99.B7.17 ‡↔ | Intensivmedizinische Komplexbehandlung, 1105 bis 1380 Aufwandspunkte |
| 99.B7.15 ‡↔ | Intensivmedizinische Komplexbehandlung, 553 bis 828 Aufwandspunkte | 99.B7.18 ‡↔ | Intensivmedizinische Komplexbehandlung, 1381 bis 1656 Aufwandspunkte |
| 99.B7.16 ‡↔ | Intensivmedizinische Komplexbehandlung, 829 bis 1104 Aufwandspunkte | 99.B7.1A ‡↔ | Intensivmedizinische Komplexbehandlung, 1657 bis 1932 Aufwandspunkte |

| | |
|---|---|
| 99.B7.1B †↔ Intensivmedizinische Komplexbehandlung, 1933 bis 2208 Aufwandspunkte | 99.B7.4J †↔ Intensivmedizinische Komplexbehandlung im Kindesalter (Basisprozedur), 4411 bis 4900 Aufwandspunkte |
| 99.B7.1C †↔ Intensivmedizinische Komplexbehandlung, 2209 bis 2484 Aufwandspunkte | 99.B7.4K †↔ Intensivmedizinische Komplexbehandlung im Kindesalter (Basisprozedur), 4901 bis 5880 Aufwandspunkte |
| 99.B7.1D †↔ Intensivmedizinische Komplexbehandlung, 2485 bis 2760 Aufwandspunkte | 99.B7.4L †↔ Intensivmedizinische Komplexbehandlung im Kindesalter (Basisprozedur), 5881 bis 6860 Aufwandspunkte |
| 99.B7.1E †↔ Intensivmedizinische Komplexbehandlung, 2761 bis 3220 Aufwandspunkte | 99.B7.4M †↔ Intensivmedizinische Komplexbehandlung im Kindesalter (Basisprozedur), 6861 bis 7840 Aufwandspunkte |
| 99.B7.1F †↔ Intensivmedizinische Komplexbehandlung, 3221 bis 3680 Aufwandspunkte | 99.B7.4N †↔ Intensivmedizinische Komplexbehandlung im Kindesalter (Basisprozedur), 7841 bis 9800 Aufwandspunkte |
| 99.B7.1G †↔ Intensivmedizinische Komplexbehandlung, 3681 bis 4600 Aufwandspunkte | 99.B7.4O †↔ Intensivmedizinische Komplexbehandlung im Kindesalter (Basisprozedur), 9801 bis 11760 Aufwandspunkte |
| 99.B7.1H †↔ Intensivmedizinische Komplexbehandlung, 4601 bis 5520 Aufwandspunkte | 99.B7.4P †↔ Intensivmedizinische Komplexbehandlung im Kindesalter (Basisprozedur), 11761 bis 13720 Aufwandspunkte |
| 99.B7.1I †↔ Intensivmedizinische Komplexbehandlung, 5521 bis 7360 Aufwandspunkte | 99.B7.4Q †↔ Intensivmedizinische Komplexbehandlung im Kindesalter (Basisprozedur), 13721 bis 16660 Aufwandspunkte |
| 99.B7.1J †↔ Intensivmedizinische Komplexbehandlung, 7361 bis 9200 Aufwandspunkte | 99.B7.4R †↔ Intensivmedizinische Komplexbehandlung im Kindesalter (Basisprozedur), 16661 bis 19600 Aufwandspunkte |
| 99.B7.1K †↔ Intensivmedizinische Komplexbehandlung, 9201 bis 11040 Aufwandspunkte | 99.B7.4S †↔ Intensivmedizinische Komplexbehandlung im Kindesalter (Basisprozedur), 19601 und mehr Aufwandspunkte |
| 99.B7.1L †↔ Intensivmedizinische Komplexbehandlung, 11041 bis 13800 Aufwandspunkte | 99.B7.54 †↔ Intensivmedizinische Komplexbehandlung im Neugeborenenalter (Basisprozedur), 197 bis 392 Aufwandspunkte |
| 99.B7.1M †↔ Intensivmedizinische Komplexbehandlung, 13801 bis 16560 Aufwandspunkte | 99.B7.55 †↔ Intensivmedizinische Komplexbehandlung im Neugeborenenalter (Basisprozedur), 393 bis 588 Aufwandspunkte |
| 99.B7.1N †↔ Intensivmedizinische Komplexbehandlung, 16561 bis 19320 Aufwandspunkte | 99.B7.56 †↔ Intensivmedizinische Komplexbehandlung im Neugeborenenalter (Basisprozedur), 589 bis 784 Aufwandspunkte |
| 99.B7.1O †↔ Intensivmedizinische Komplexbehandlung, 19321 und mehr Aufwandspunkte | 99.B7.57 †↔ Intensivmedizinische Komplexbehandlung im Neugeborenenalter (Basisprozedur), 785 bis 980 Aufwandspunkte |
| 99.B7.44 †↔ Intensivmedizinische Komplexbehandlung im Kindesalter (Basisprozedur), 197 bis 392 Aufwandspunkte | 99.B7.58 †↔ Intensivmedizinische Komplexbehandlung im Neugeborenenalter (Basisprozedur), 981 bis 1176 Aufwandspunkte |
| 99.B7.45 †↔ Intensivmedizinische Komplexbehandlung im Kindesalter (Basisprozedur), 393 bis 588 Aufwandspunkte | 99.B7.5A †↔ Intensivmedizinische Komplexbehandlung im Neugeborenenalter (Basisprozedur), 1177 bis 1470 Aufwandspunkte |
| 99.B7.46 †↔ Intensivmedizinische Komplexbehandlung im Kindesalter (Basisprozedur), 589 bis 784 Aufwandspunkte | 99.B7.5B †↔ Intensivmedizinische Komplexbehandlung im Neugeborenenalter (Basisprozedur), 1471 bis 1764 Aufwandspunkte |
| 99.B7.47 †↔ Intensivmedizinische Komplexbehandlung im Kindesalter (Basisprozedur), 785 bis 980 Aufwandspunkte | 99.B7.5C †↔ Intensivmedizinische Komplexbehandlung im Neugeborenenalter (Basisprozedur), 1765 bis 2058 Aufwandspunkte |
| 99.B7.48 †↔ Intensivmedizinische Komplexbehandlung im Kindesalter (Basisprozedur), 981 bis 1176 Aufwandspunkte | 99.B7.5D †↔ Intensivmedizinische Komplexbehandlung im Neugeborenenalter (Basisprozedur), 2059 bis 2352 Aufwandspunkte |
| 99.B7.4A †↔ Intensivmedizinische Komplexbehandlung im Kindesalter (Basisprozedur), 1177 bis 1470 Aufwandspunkte | 99.B7.5E †↔ Intensivmedizinische Komplexbehandlung im Neugeborenenalter (Basisprozedur), 2353 bis 2646 Aufwandspunkte |
| 99.B7.4B †↔ Intensivmedizinische Komplexbehandlung im Kindesalter (Basisprozedur), 1471 bis 1764 Aufwandspunkte | 99.B7.5F †↔ Intensivmedizinische Komplexbehandlung im Neugeborenenalter (Basisprozedur), 2647 bis 2940 Aufwandspunkte |
| 99.B7.4C †↔ Intensivmedizinische Komplexbehandlung im Kindesalter (Basisprozedur), 1765 bis 2058 Aufwandspunkte | 99.B7.4G †↔ Intensivmedizinische Komplexbehandlung im Kindesalter (Basisprozedur), 2941 bis 3430 Aufwandspunkte |
| 99.B7.4D †↔ Intensivmedizinische Komplexbehandlung im Kindesalter (Basisprozedur), 2059 bis 2352 Aufwandspunkte | 99.B7.4H †↔ Intensivmedizinische Komplexbehandlung im Kindesalter (Basisprozedur), 3431 bis 3920 Aufwandspunkte |
| 99.B7.4E †↔ Intensivmedizinische Komplexbehandlung im Kindesalter (Basisprozedur), 2353 bis 2646 Aufwandspunkte | 99.B7.4I †↔ Intensivmedizinische Komplexbehandlung im Kindesalter (Basisprozedur), 3921 bis 4410 Aufwandspunkte |
| 99.B7.4F †↔ Intensivmedizinische Komplexbehandlung im Kindesalter (Basisprozedur), 2647 bis 2940 Aufwandspunkte | |
| 99.B7.4G †↔ Intensivmedizinische Komplexbehandlung im Kindesalter (Basisprozedur), 2941 bis 3430 Aufwandspunkte | |
| 99.B7.4H †↔ Intensivmedizinische Komplexbehandlung im Kindesalter (Basisprozedur), 3431 bis 3920 Aufwandspunkte | |
| 99.B7.4I †↔ Intensivmedizinische Komplexbehandlung im Kindesalter (Basisprozedur), 3921 bis 4410 Aufwandspunkte | |

- 99.B7.5I †↔ Intensivmedizinische Komplexbehandlung im Neugeborenenalter (Basisprozedur), 3921 bis 4410 Aufwandspunkte
- 99.B7.5J †↔ Intensivmedizinische Komplexbehandlung im Neugeborenenalter (Basisprozedur), 4411 bis 4900 Aufwandspunkte
- 99.B7.5K †↔ Intensivmedizinische Komplexbehandlung im Neugeborenenalter (Basisprozedur), 4901 bis 5880 Aufwandspunkte
- 99.B7.5L †↔ Intensivmedizinische Komplexbehandlung im Neugeborenenalter (Basisprozedur), 5881 bis 6860 Aufwandspunkte
- 99.B7.5M †↔ Intensivmedizinische Komplexbehandlung im Neugeborenenalter (Basisprozedur), 6861 bis 7840 Aufwandspunkte
- 99.B7.5N †↔ Intensivmedizinische Komplexbehandlung im Neugeborenenalter (Basisprozedur), 7841 bis 9800 Aufwandspunkte
- 99.B7.5O †↔ Intensivmedizinische Komplexbehandlung im Neugeborenenalter (Basisprozedur), 9801 bis 11760 Aufwandspunkte
- 99.B7.5P †↔ Intensivmedizinische Komplexbehandlung im Neugeborenenalter (Basisprozedur), 11761 bis 13720 Aufwandspunkte
- 99.B7.5Q †↔ Intensivmedizinische Komplexbehandlung im Neugeborenenalter (Basisprozedur), 13721 bis 16660 Aufwandspunkte
- 99.B7.5R †↔ Intensivmedizinische Komplexbehandlung im Neugeborenenalter (Basisprozedur), 16661 bis 19600 Aufwandspunkte
- 99.B7.5S †↔ Intensivmedizinische Komplexbehandlung im Neugeborenenalter (Basisprozedur), 19601 und mehr Aufwandspunkte

Prozedur G37-2

- 92.22.11 ↔ Intraoperative Röntgenstrahlentherapie, bis 300 kV
- 92.22.12 ↔ Intraoperative Röntgenstrahlentherapie, 300 kV - < 1 MV
- 92.22.19 ↔ Intraoperative Röntgenstrahlentherapie, sonstige
- 92.24.04 ↔ Teleradiotherapie mit Photonen, Linearbeschleuniger, Intraoperative Strahlentherapie
- 92.27.40 ↔ Implantation oder Einsetzen radioaktiver Elemente (Brachytherapie mit umschlossenen Radionukliden), intraoperativ
- 92.29.24 ↔ Brachytherapie mit Implantation von entfernbaren Strahlern in mehreren Ebenen, hohe Dosisleistung, intraoperativ
- 92.41 ↔ Intraoperative Strahlentherapie mit Elektronen
- 99.25.21 †↔ Hypertherme intraperitoneale Chemotherapie [HIPEC]

Prozedur G37-3

- 99.B7.13 †↔ Intensivmedizinische Komplexbehandlung, 185 bis 360 Aufwandspunkte
- 99.B7.14 †↔ Intensivmedizinische Komplexbehandlung, 361 bis 552 Aufwandspunkte
- 99.B7.15 †↔ Intensivmedizinische Komplexbehandlung, 553 bis 828 Aufwandspunkte
- 99.B7.16 †↔ Intensivmedizinische Komplexbehandlung, 829 bis 1104 Aufwandspunkte
- 99.B7.17 †↔ Intensivmedizinische Komplexbehandlung, 1105 bis 1380 Aufwandspunkte
- 99.B7.18 †↔ Intensivmedizinische Komplexbehandlung, 1381 bis 1656 Aufwandspunkte
- 99.B7.1A †↔ Intensivmedizinische Komplexbehandlung, 1657 bis 1932 Aufwandspunkte
- 99.B7.1B †↔ Intensivmedizinische Komplexbehandlung, 1933 bis 2208 Aufwandspunkte
- 99.B7.1C †↔ Intensivmedizinische Komplexbehandlung, 2209 bis 2484 Aufwandspunkte
- 99.B7.1D †↔ Intensivmedizinische Komplexbehandlung, 2485 bis 2760 Aufwandspunkte
- 99.B7.1E †↔ Intensivmedizinische Komplexbehandlung, 2761 bis 3220 Aufwandspunkte
- 99.B7.1F †↔ Intensivmedizinische Komplexbehandlung, 3221 bis 3680 Aufwandspunkte
- 99.B7.1G †↔ Intensivmedizinische Komplexbehandlung, 3681 bis 4600 Aufwandspunkte
- 99.B7.1H †↔ Intensivmedizinische Komplexbehandlung, 4601 bis 5520 Aufwandspunkte
- 99.B7.1I †↔ Intensivmedizinische Komplexbehandlung, 5521 bis 7360 Aufwandspunkte
- 99.B7.1J †↔ Intensivmedizinische Komplexbehandlung, 7361 bis 9200 Aufwandspunkte
- 99.B7.1K †↔ Intensivmedizinische Komplexbehandlung, 9201 bis 11040 Aufwandspunkte
- 99.B7.1L †↔ Intensivmedizinische Komplexbehandlung, 11041 bis 13800 Aufwandspunkte
- 99.B7.1M †↔ Intensivmedizinische Komplexbehandlung, 13801 bis 16560 Aufwandspunkte
- 99.B7.1N †↔ Intensivmedizinische Komplexbehandlung, 16561 bis 19320 Aufwandspunkte
- 99.B7.1O †↔ Intensivmedizinische Komplexbehandlung, 19321 und mehr Aufwandspunkte

Prozedur G37-4

- 99.B8.13 †↔ IMC-Komplexbehandlung des Erwachsenen, 185 bis 360 Aufwandspunkte
- 99.B8.14 †↔ IMC-Komplexbehandlung des Erwachsenen, 361 bis 552 Aufwandspunkte
- 99.B8.15 †↔ IMC-Komplexbehandlung des Erwachsenen, 553 bis 828 Aufwandspunkte
- 99.B8.16 †↔ IMC-Komplexbehandlung des Erwachsenen, 829 bis 1104 Aufwandspunkte
- 99.B8.17 †↔ IMC-Komplexbehandlung des Erwachsenen, 1105 bis 1380 Aufwandspunkte
- 99.B8.18 †↔ IMC-Komplexbehandlung des Erwachsenen, 1381 bis 1656 Aufwandspunkte
- 99.B8.1A †↔ IMC-Komplexbehandlung des Erwachsenen, 1657 bis 1932 Aufwandspunkte
- 99.B8.1B †↔ IMC-Komplexbehandlung des Erwachsenen, 1933 bis 2208 Aufwandspunkte
- 99.B8.1C †↔ IMC-Komplexbehandlung des Erwachsenen, 2209 bis 2484 Aufwandspunkte
- 99.B8.1D †↔ IMC-Komplexbehandlung des Erwachsenen, 2485 bis 2760 Aufwandspunkte

| | |
|---|---|
| 99.B8.1E ‡↔ IMC-Komplexbehandlung des Erwachsenen, 2761 bis 3220 Aufwandspunkte | 99.B8.1K ‡↔ IMC-Komplexbehandlung des Erwachsenen, 9201 bis 11040 Aufwandspunkte |
| 99.B8.1F ‡↔ IMC-Komplexbehandlung des Erwachsenen, 3221 bis 3680 Aufwandspunkte | 99.B8.1L ‡↔ IMC-Komplexbehandlung des Erwachsenen, 11041 bis 13800 Aufwandspunkte |
| 99.B8.1G ‡↔ IMC-Komplexbehandlung des Erwachsenen, 3681 bis 4600 Aufwandspunkte | 99.B8.1M ‡↔ IMC-Komplexbehandlung des Erwachsenen, 13801 bis 16560 Aufwandspunkte |
| 99.B8.1H ‡↔ IMC-Komplexbehandlung des Erwachsenen, 4601 bis 5520 Aufwandspunkte | 99.B8.1N ‡↔ IMC-Komplexbehandlung des Erwachsenen, 16561 bis 19320 Aufwandspunkte |
| 99.B8.1I ‡↔ IMC-Komplexbehandlung des Erwachsenen, 5521 bis 7360 Aufwandspunkte | 99.B8.1O ‡↔ IMC-Komplexbehandlung des Erwachsenen, 19321 und mehr Aufwandspunkte |
| 99.B8.1J ‡↔ IMC-Komplexbehandlung des Erwachsenen, 7361 bis 9200 Aufwandspunkte | |

ADRG G38**Komplizierende Prozeduren oder intensivmedizinische Komplexbehandlung > 196/360 Aufwandspunkte oder Vakuumbehandlung, mit bestimmtem operativen Eingriff bei Krankheiten und Störungen der Verdauungsorgane**

(Komplizierende Prozeduren oder mindestens eine Prozedur in Tabelle G38-1 oder Vakuumbehandlung) und (Definition der DRG (G02A) oder Definition der DRG (G02B) oder Definition der DRG (G33Z) oder Definition der Basis-DRG (G16) oder Definition der DRG (G03A) oder Definition der Basis-DRG (G17) oder Definition der DRG (G19A) oder Definition der DRG (G10Z) oder Definition der DRG (G03B) oder Definition der DRG (G18A) oder Definition der DRG (G04A) oder Definition der DRG (G04B))

DRG G38A**Intensivmedizinische Komplexbehandlung > 196/184 Aufwandspunkte mit Vakuumbehandlung mit bestimmtem operativen Eingriff bei Krankheiten und Störungen der Verdauungsorgane**

(Mindestens eine Prozedur in Tabelle G38-2 oder Vakuumbehandlung und (Definition der DRG (G02A) oder Definition der DRG (G02B) oder Definition der DRG (G33Z) oder Definition der Basis-DRG (G16) oder Definition der DRG (G03A) oder Definition der Basis-DRG (G17) oder Definition der DRG (G19A) oder Definition der DRG (G10Z) oder Definition der DRG (G03B) oder Definition der DRG (G18A) oder Definition der DRG (G04A))) und (mindestens eine Prozedur in Tabelle G38-2 und Vakuumbehandlung)

DRG G38B**Intensivmedizinische Komplexbehandlung > 196/184 Aufwandspunkte oder Vakuumbehandlung mit bestimmtem operativen Eingriff bei Krankheiten und Störungen der Verdauungsorgane**

Mindestens eine Prozedur in Tabelle G38-2 oder Vakuumbehandlung und (Definition der DRG (G02A) oder Definition der DRG (G02B) oder Definition der DRG (G33Z) oder Definition der Basis-DRG (G16) oder Definition der DRG (G03A) oder Definition der Basis-DRG (G17) oder Definition der DRG (G19A) oder Definition der DRG (G10Z) oder Definition der DRG (G03B) oder Definition der DRG (G18A) oder Definition der DRG (G04A))

DRG G38C**Komplizierende Prozeduren mit bestimmtem operativen Eingriff bei Krankheiten und Störungen der Verdauungsorgane****Prozedur G38-1**

| | |
|--|--|
| 99.B7.14 ‡↔ Intensivmedizinische Komplexbehandlung, 361 bis 552 Aufwandspunkte | 99.B7.1E ‡↔ Intensivmedizinische Komplexbehandlung, 2761 bis 3220 Aufwandspunkte |
| 99.B7.15 ‡↔ Intensivmedizinische Komplexbehandlung, 553 bis 828 Aufwandspunkte | 99.B7.1F ‡↔ Intensivmedizinische Komplexbehandlung, 3221 bis 3680 Aufwandspunkte |
| 99.B7.16 ‡↔ Intensivmedizinische Komplexbehandlung, 829 bis 1104 Aufwandspunkte | 99.B7.1G ‡↔ Intensivmedizinische Komplexbehandlung, 3681 bis 4600 Aufwandspunkte |
| 99.B7.17 ‡↔ Intensivmedizinische Komplexbehandlung, 1105 bis 1380 Aufwandspunkte | 99.B7.1H ‡↔ Intensivmedizinische Komplexbehandlung, 4601 bis 5520 Aufwandspunkte |
| 99.B7.18 ‡↔ Intensivmedizinische Komplexbehandlung, 1381 bis 1656 Aufwandspunkte | 99.B7.1I ‡↔ Intensivmedizinische Komplexbehandlung, 5521 bis 7360 Aufwandspunkte |
| 99.B7.1A ‡↔ Intensivmedizinische Komplexbehandlung, 1657 bis 1932 Aufwandspunkte | 99.B7.1J ‡↔ Intensivmedizinische Komplexbehandlung, 7361 bis 9200 Aufwandspunkte |
| 99.B7.1B ‡↔ Intensivmedizinische Komplexbehandlung, 1933 bis 2208 Aufwandspunkte | 99.B7.1K ‡↔ Intensivmedizinische Komplexbehandlung, 9201 bis 11040 Aufwandspunkte |
| 99.B7.1C ‡↔ Intensivmedizinische Komplexbehandlung, 2209 bis 2484 Aufwandspunkte | 99.B7.1L ‡↔ Intensivmedizinische Komplexbehandlung, 11041 bis 13800 Aufwandspunkte |
| 99.B7.1D ‡↔ Intensivmedizinische Komplexbehandlung, 2485 bis 2760 Aufwandspunkte | 99.B7.1M ‡↔ Intensivmedizinische Komplexbehandlung, 13801 bis 16560 Aufwandspunkte |

- 99.B7.1N †↔ Intensivmedizinische Komplexbehandlung, 16561 bis 19320 Aufwandspunkte
- 99.B7.1O †↔ Intensivmedizinische Komplexbehandlung, 19321 und mehr Aufwandspunkte
- 99.B7.44 †↔ Intensivmedizinische Komplexbehandlung im Kindesalter (Basisprozedur), 197 bis 392 Aufwandspunkte
- 99.B7.45 †↔ Intensivmedizinische Komplexbehandlung im Kindesalter (Basisprozedur), 393 bis 588 Aufwandspunkte
- 99.B7.46 †↔ Intensivmedizinische Komplexbehandlung im Kindesalter (Basisprozedur), 589 bis 784 Aufwandspunkte
- 99.B7.47 †↔ Intensivmedizinische Komplexbehandlung im Kindesalter (Basisprozedur), 785 bis 980 Aufwandspunkte
- 99.B7.48 †↔ Intensivmedizinische Komplexbehandlung im Kindesalter (Basisprozedur), 981 bis 1176 Aufwandspunkte
- 99.B7.4A †↔ Intensivmedizinische Komplexbehandlung im Kindesalter (Basisprozedur), 1177 bis 1470 Aufwandspunkte
- 99.B7.4B †↔ Intensivmedizinische Komplexbehandlung im Kindesalter (Basisprozedur), 1471 bis 1764 Aufwandspunkte
- 99.B7.4C †↔ Intensivmedizinische Komplexbehandlung im Kindesalter (Basisprozedur), 1765 bis 2058 Aufwandspunkte
- 99.B7.4D †↔ Intensivmedizinische Komplexbehandlung im Kindesalter (Basisprozedur), 2059 bis 2352 Aufwandspunkte
- 99.B7.4E †↔ Intensivmedizinische Komplexbehandlung im Kindesalter (Basisprozedur), 2353 bis 2646 Aufwandspunkte
- 99.B7.4F †↔ Intensivmedizinische Komplexbehandlung im Kindesalter (Basisprozedur), 2647 bis 2940 Aufwandspunkte
- 99.B7.4G †↔ Intensivmedizinische Komplexbehandlung im Kindesalter (Basisprozedur), 2941 bis 3430 Aufwandspunkte
- 99.B7.4H †↔ Intensivmedizinische Komplexbehandlung im Kindesalter (Basisprozedur), 3431 bis 3920 Aufwandspunkte
- 99.B7.4I †↔ Intensivmedizinische Komplexbehandlung im Kindesalter (Basisprozedur), 3921 bis 4410 Aufwandspunkte
- 99.B7.4J †↔ Intensivmedizinische Komplexbehandlung im Kindesalter (Basisprozedur), 4411 bis 4900 Aufwandspunkte
- 99.B7.4K †↔ Intensivmedizinische Komplexbehandlung im Kindesalter (Basisprozedur), 4901 bis 5880 Aufwandspunkte
- 99.B7.4L †↔ Intensivmedizinische Komplexbehandlung im Kindesalter (Basisprozedur), 5881 bis 6860 Aufwandspunkte
- 99.B7.4M †↔ Intensivmedizinische Komplexbehandlung im Kindesalter (Basisprozedur), 6861 bis 7840 Aufwandspunkte
- 99.B7.4N †↔ Intensivmedizinische Komplexbehandlung im Kindesalter (Basisprozedur), 7841 bis 9800 Aufwandspunkte
- 99.B7.4O †↔ Intensivmedizinische Komplexbehandlung im Kindesalter (Basisprozedur), 9801 bis 11760 Aufwandspunkte
- 99.B7.4P †↔ Intensivmedizinische Komplexbehandlung im Kindesalter (Basisprozedur), 11761 bis 13720 Aufwandspunkte
- 99.B7.4Q †↔ Intensivmedizinische Komplexbehandlung im Kindesalter (Basisprozedur), 13721 bis 16660 Aufwandspunkte
- 99.B7.4R †↔ Intensivmedizinische Komplexbehandlung im Kindesalter (Basisprozedur), 16661 bis 19600 Aufwandspunkte
- 99.B7.4S †↔ Intensivmedizinische Komplexbehandlung im Kindesalter (Basisprozedur), 19601 und mehr Aufwandspunkte
- 99.B7.54 †↔ Intensivmedizinische Komplexbehandlung im Neugeborenenalter (Basisprozedur), 197 bis 392 Aufwandspunkte
- 99.B7.55 †↔ Intensivmedizinische Komplexbehandlung im Neugeborenenalter (Basisprozedur), 393 bis 588 Aufwandspunkte
- 99.B7.56 †↔ Intensivmedizinische Komplexbehandlung im Neugeborenenalter (Basisprozedur), 589 bis 784 Aufwandspunkte
- 99.B7.57 †↔ Intensivmedizinische Komplexbehandlung im Neugeborenenalter (Basisprozedur), 785 bis 980 Aufwandspunkte
- 99.B7.58 †↔ Intensivmedizinische Komplexbehandlung im Neugeborenenalter (Basisprozedur), 981 bis 1176 Aufwandspunkte
- 99.B7.5A †↔ Intensivmedizinische Komplexbehandlung im Neugeborenenalter (Basisprozedur), 1177 bis 1470 Aufwandspunkte
- 99.B7.5B †↔ Intensivmedizinische Komplexbehandlung im Neugeborenenalter (Basisprozedur), 1471 bis 1764 Aufwandspunkte
- 99.B7.5C †↔ Intensivmedizinische Komplexbehandlung im Neugeborenenalter (Basisprozedur), 1765 bis 2058 Aufwandspunkte
- 99.B7.5D †↔ Intensivmedizinische Komplexbehandlung im Neugeborenenalter (Basisprozedur), 2059 bis 2352 Aufwandspunkte
- 99.B7.5E †↔ Intensivmedizinische Komplexbehandlung im Neugeborenenalter (Basisprozedur), 2353 bis 2646 Aufwandspunkte
- 99.B7.5F †↔ Intensivmedizinische Komplexbehandlung im Neugeborenenalter (Basisprozedur), 2647 bis 2940 Aufwandspunkte
- 99.B7.5G †↔ Intensivmedizinische Komplexbehandlung im Neugeborenenalter (Basisprozedur), 2941 bis 3430 Aufwandspunkte
- 99.B7.5H †↔ Intensivmedizinische Komplexbehandlung im Neugeborenenalter (Basisprozedur), 3431 bis 3920 Aufwandspunkte
- 99.B7.5I †↔ Intensivmedizinische Komplexbehandlung im Neugeborenenalter (Basisprozedur), 3921 bis 4410 Aufwandspunkte
- 99.B7.5J †↔ Intensivmedizinische Komplexbehandlung im Neugeborenenalter (Basisprozedur), 4411 bis 4900 Aufwandspunkte
- 99.B7.5K †↔ Intensivmedizinische Komplexbehandlung im Neugeborenenalter (Basisprozedur), 4901 bis 5880 Aufwandspunkte
- 99.B7.5L †↔ Intensivmedizinische Komplexbehandlung im Neugeborenenalter (Basisprozedur), 5881 bis 6860 Aufwandspunkte
- 99.B7.5M †↔ Intensivmedizinische Komplexbehandlung im Neugeborenenalter (Basisprozedur), 6861 bis 7840 Aufwandspunkte
- 99.B7.5N †↔ Intensivmedizinische Komplexbehandlung im Neugeborenenalter (Basisprozedur), 7841 bis 9800 Aufwandspunkte
- 99.B7.5O †↔ Intensivmedizinische Komplexbehandlung im Neugeborenenalter (Basisprozedur), 9801 bis 11760 Aufwandspunkte
- 99.B7.5P †↔ Intensivmedizinische Komplexbehandlung im Neugeborenenalter (Basisprozedur), 11761 bis 13720 Aufwandspunkte

- 99.B7.5Q †↔ Intensivmedizinische Komplexbehandlung im Neugeborenenalter (Basisprozedur), 13721 bis 16660 Aufwandspunkte
- 99.B7.5R †↔ Intensivmedizinische Komplexbehandlung im Neugeborenenalter (Basisprozedur), 16661 bis 19600 Aufwandspunkte

- 99.B7.5S †↔ Intensivmedizinische Komplexbehandlung im Neugeborenenalter (Basisprozedur), 19601 und mehr Aufwandspunkte

Prozedur G38-2

- 99.B7.13 †↔ Intensivmedizinische Komplexbehandlung, 185 bis 360 Aufwandspunkte
- 99.B7.14 †↔ Intensivmedizinische Komplexbehandlung, 361 bis 552 Aufwandspunkte
- 99.B7.15 †↔ Intensivmedizinische Komplexbehandlung, 553 bis 828 Aufwandspunkte
- 99.B7.16 †↔ Intensivmedizinische Komplexbehandlung, 829 bis 1104 Aufwandspunkte
- 99.B7.17 †↔ Intensivmedizinische Komplexbehandlung, 1105 bis 1380 Aufwandspunkte
- 99.B7.18 †↔ Intensivmedizinische Komplexbehandlung, 1381 bis 1656 Aufwandspunkte
- 99.B7.1A †↔ Intensivmedizinische Komplexbehandlung, 1657 bis 1932 Aufwandspunkte
- 99.B7.1B †↔ Intensivmedizinische Komplexbehandlung, 1933 bis 2208 Aufwandspunkte
- 99.B7.1C †↔ Intensivmedizinische Komplexbehandlung, 2209 bis 2484 Aufwandspunkte
- 99.B7.1D †↔ Intensivmedizinische Komplexbehandlung, 2485 bis 2760 Aufwandspunkte
- 99.B7.1E †↔ Intensivmedizinische Komplexbehandlung, 2761 bis 3220 Aufwandspunkte
- 99.B7.1F †↔ Intensivmedizinische Komplexbehandlung, 3221 bis 3680 Aufwandspunkte
- 99.B7.1G †↔ Intensivmedizinische Komplexbehandlung, 3681 bis 4600 Aufwandspunkte
- 99.B7.1H †↔ Intensivmedizinische Komplexbehandlung, 4601 bis 5520 Aufwandspunkte
- 99.B7.1I †↔ Intensivmedizinische Komplexbehandlung, 5521 bis 7360 Aufwandspunkte
- 99.B7.1J †↔ Intensivmedizinische Komplexbehandlung, 7361 bis 9200 Aufwandspunkte
- 99.B7.1K †↔ Intensivmedizinische Komplexbehandlung, 9201 bis 11040 Aufwandspunkte
- 99.B7.1L †↔ Intensivmedizinische Komplexbehandlung, 11041 bis 13800 Aufwandspunkte
- 99.B7.1M †↔ Intensivmedizinische Komplexbehandlung, 13801 bis 16560 Aufwandspunkte
- 99.B7.1N †↔ Intensivmedizinische Komplexbehandlung, 16561 bis 19320 Aufwandspunkte
- 99.B7.1O †↔ Intensivmedizinische Komplexbehandlung, 19321 und mehr Aufwandspunkte
- 99.B7.4A †↔ Intensivmedizinische Komplexbehandlung im Kindesalter (Basisprozedur), 197 bis 392 Aufwandspunkte
- 99.B7.45 †↔ Intensivmedizinische Komplexbehandlung im Kindesalter (Basisprozedur), 393 bis 588 Aufwandspunkte
- 99.B7.46 †↔ Intensivmedizinische Komplexbehandlung im Kindesalter (Basisprozedur), 589 bis 784 Aufwandspunkte
- 99.B7.47 †↔ Intensivmedizinische Komplexbehandlung im Kindesalter (Basisprozedur), 785 bis 980 Aufwandspunkte
- 99.B7.48 †↔ Intensivmedizinische Komplexbehandlung im Kindesalter (Basisprozedur), 981 bis 1176 Aufwandspunkte
- 99.B7.4A †↔ Intensivmedizinische Komplexbehandlung im Kindesalter (Basisprozedur), 1177 bis 1470 Aufwandspunkte
- 99.B7.4B †↔ Intensivmedizinische Komplexbehandlung im Kindesalter (Basisprozedur), 1471 bis 1764 Aufwandspunkte
- 99.B7.4C †↔ Intensivmedizinische Komplexbehandlung im Kindesalter (Basisprozedur), 1765 bis 2058 Aufwandspunkte
- 99.B7.4D †↔ Intensivmedizinische Komplexbehandlung im Kindesalter (Basisprozedur), 2059 bis 2352 Aufwandspunkte
- 99.B7.4E †↔ Intensivmedizinische Komplexbehandlung im Kindesalter (Basisprozedur), 2353 bis 2646 Aufwandspunkte
- 99.B7.4F †↔ Intensivmedizinische Komplexbehandlung im Kindesalter (Basisprozedur), 2647 bis 2940 Aufwandspunkte
- 99.B7.4G †↔ Intensivmedizinische Komplexbehandlung im Kindesalter (Basisprozedur), 2941 bis 3430 Aufwandspunkte
- 99.B7.4H †↔ Intensivmedizinische Komplexbehandlung im Kindesalter (Basisprozedur), 3431 bis 3920 Aufwandspunkte
- 99.B7.4I †↔ Intensivmedizinische Komplexbehandlung im Kindesalter (Basisprozedur), 3921 bis 4410 Aufwandspunkte
- 99.B7.4J †↔ Intensivmedizinische Komplexbehandlung im Kindesalter (Basisprozedur), 4411 bis 4900 Aufwandspunkte
- 99.B7.4K †↔ Intensivmedizinische Komplexbehandlung im Kindesalter (Basisprozedur), 4901 bis 5880 Aufwandspunkte
- 99.B7.4L †↔ Intensivmedizinische Komplexbehandlung im Kindesalter (Basisprozedur), 5881 bis 6860 Aufwandspunkte
- 99.B7.4M †↔ Intensivmedizinische Komplexbehandlung im Kindesalter (Basisprozedur), 6861 bis 7840 Aufwandspunkte
- 99.B7.4N †↔ Intensivmedizinische Komplexbehandlung im Kindesalter (Basisprozedur), 7841 bis 9800 Aufwandspunkte
- 99.B7.4O †↔ Intensivmedizinische Komplexbehandlung im Kindesalter (Basisprozedur), 9801 bis 11760 Aufwandspunkte
- 99.B7.4P †↔ Intensivmedizinische Komplexbehandlung im Kindesalter (Basisprozedur), 11761 bis 13720 Aufwandspunkte
- 99.B7.4Q †↔ Intensivmedizinische Komplexbehandlung im Kindesalter (Basisprozedur), 13721 bis 16660 Aufwandspunkte
- 99.B7.4R †↔ Intensivmedizinische Komplexbehandlung im Kindesalter (Basisprozedur), 16661 bis 19600 Aufwandspunkte
- 99.B7.4S †↔ Intensivmedizinische Komplexbehandlung im Kindesalter (Basisprozedur), 19601 und mehr Aufwandspunkte
- 99.B7.54 †↔ Intensivmedizinische Komplexbehandlung im Neugeborenenalter (Basisprozedur), 197 bis 392 Aufwandspunkte
- 99.B7.55 †↔ Intensivmedizinische Komplexbehandlung im Neugeborenenalter (Basisprozedur), 393 bis 588 Aufwandspunkte

| | |
|---|---|
| 99.B7.56 ‡↔ Intensivmedizinische Komplexbehandlung im Neugeborenenalter (Basisprozedur), 589 bis 784 Aufwandspunkte | 99.B7.51 ‡↔ Intensivmedizinische Komplexbehandlung im Neugeborenenalter (Basisprozedur), 3921 bis 4410 Aufwandspunkte |
| 99.B7.57 ‡↔ Intensivmedizinische Komplexbehandlung im Neugeborenenalter (Basisprozedur), 785 bis 980 Aufwandspunkte | 99.B7.5J ‡↔ Intensivmedizinische Komplexbehandlung im Neugeborenenalter (Basisprozedur), 4411 bis 4900 Aufwandspunkte |
| 99.B7.58 ‡↔ Intensivmedizinische Komplexbehandlung im Neugeborenenalter (Basisprozedur), 981 bis 1176 Aufwandspunkte | 99.B7.5K ‡↔ Intensivmedizinische Komplexbehandlung im Neugeborenenalter (Basisprozedur), 4901 bis 5880 Aufwandspunkte |
| 99.B7.5A ‡↔ Intensivmedizinische Komplexbehandlung im Neugeborenenalter (Basisprozedur), 1177 bis 1470 Aufwandspunkte | 99.B7.5L ‡↔ Intensivmedizinische Komplexbehandlung im Neugeborenenalter (Basisprozedur), 5881 bis 6860 Aufwandspunkte |
| 99.B7.5B ‡↔ Intensivmedizinische Komplexbehandlung im Neugeborenenalter (Basisprozedur), 1471 bis 1764 Aufwandspunkte | 99.B7.5M ‡↔ Intensivmedizinische Komplexbehandlung im Neugeborenenalter (Basisprozedur), 6861 bis 7840 Aufwandspunkte |
| 99.B7.5C ‡↔ Intensivmedizinische Komplexbehandlung im Neugeborenenalter (Basisprozedur), 1765 bis 2058 Aufwandspunkte | 99.B7.5N ‡↔ Intensivmedizinische Komplexbehandlung im Neugeborenenalter (Basisprozedur), 7841 bis 9800 Aufwandspunkte |
| 99.B7.5D ‡↔ Intensivmedizinische Komplexbehandlung im Neugeborenenalter (Basisprozedur), 2059 bis 2352 Aufwandspunkte | 99.B7.5O ‡↔ Intensivmedizinische Komplexbehandlung im Neugeborenenalter (Basisprozedur), 9801 bis 11760 Aufwandspunkte |
| 99.B7.5E ‡↔ Intensivmedizinische Komplexbehandlung im Neugeborenenalter (Basisprozedur), 2353 bis 2646 Aufwandspunkte | 99.B7.5P ‡↔ Intensivmedizinische Komplexbehandlung im Neugeborenenalter (Basisprozedur), 11761 bis 13720 Aufwandspunkte |
| 99.B7.5F ‡↔ Intensivmedizinische Komplexbehandlung im Neugeborenenalter (Basisprozedur), 2647 bis 2940 Aufwandspunkte | 99.B7.5Q ‡↔ Intensivmedizinische Komplexbehandlung im Neugeborenenalter (Basisprozedur), 13721 bis 16660 Aufwandspunkte |
| 99.B7.5G ‡↔ Intensivmedizinische Komplexbehandlung im Neugeborenenalter (Basisprozedur), 2941 bis 3430 Aufwandspunkte | 99.B7.5R ‡↔ Intensivmedizinische Komplexbehandlung im Neugeborenenalter (Basisprozedur), 16661 bis 19600 Aufwandspunkte |
| 99.B7.5H ‡↔ Intensivmedizinische Komplexbehandlung im Neugeborenenalter (Basisprozedur), 3431 bis 3920 Aufwandspunkte | 99.B7.5S ‡↔ Intensivmedizinische Komplexbehandlung im Neugeborenenalter (Basisprozedur), 19601 und mehr Aufwandspunkte |

ADRG G40**Komplizierende Prozeduren mit bestimmtem endoskopischen Eingriff bei Krankheiten und Störungen der Verdauungsorgane**

Komplizierende Prozeduren und (Definition der Basis-DRG (G46))

DRG G40Z**Komplizierende Prozeduren mit bestimmtem endoskopischen Eingriff bei Krankheiten und Störungen der Verdauungsorgane****ADRG G46****Bestimmte endoskopische Eingriffe, mehr als ein Belegungstag**

(Mindestens eine Prozedur in Tabelle G46-5 oder mindestens eine Prozedur in Tabelle G46-6 oder Prozedur in Tabelle G46-7 oder Prozedur in Tabelle G46-8) und Verweildauer > 1 Tag

DRG G46A**Komplexe Gastroskopie oder Koloskopie mit äusserst schweren CC oder komplizierender Proz. bei schwerer Erkrankung, oder bestimmte Diagnose und Alter < 16 Jahre, oder komplexe Gastroskopie/Koloskopie mit schweren CC oder bestimmter endoskopischer Eingriff mit äusserst schweren CC, Alter < 16 Jahre oder mehrzeitiger Eingriff, mehr als ein Belegungstag**

Hauptdiagnose in Tabelle G46-1 und (mindestens eine Prozedur in Tabelle G46-9 und PCCL > 3 oder Komplizierende Prozeduren) oder Hauptdiagnose in Tabelle G46-2 und Alter < 16 Jahre oder (Hauptdiagnose in Tabelle G46-1 und (mindestens eine Prozedur in Tabelle G46-10 und PCCL > 3 oder mindestens eine Prozedur in Tabelle G46-9 und (Prozedur in Tabelle G46-11 oder PCCL > 2)) oder Prozedur in Tabelle G46-12 oder Prozedur in Tabelle G46-13) und (Alter < 16 Jahre oder mindestens zwei Behandlungen, die mindestens einen Tag auseinander liegen in [mindestens zwei Prozeduren in Tabelle G46-9])

DRG G46B**Komplexe Gastroskopie/Koloskopie mit schweren CC oder bestimmter endoskopischer Eingriff mit äusserst schweren CC oder aufwendiger endoskopischer Eingriff, oder Alter < 16 Jahre oder schwere CC oder Dialyse, mehr als ein Belegungstag**

Hauptdiagnose in Tabelle G46-1 und (mindestens eine Prozedur in Tabelle G46-10 und PCCL > 3 oder mindestens eine Prozedur in Tabelle G46-9 und (Prozedur in Tabelle G46-11 oder PCCL > 2)) oder Prozedur in Tabelle G46-12 oder Prozedur in Tabelle G46-13 oder Alter < 16 Jahre oder PCCL > 2 oder Dialyse

DRG G46C**Gastroskopie oder Koloskopie mit bestimmtem Eingriff oder entzündliche Darmerkrankung oder komplizierender Prozedur oder mehrzeitige Eingriffe oder Zustand nach Organtransplantation, mehr als ein Belegungstag**

Diagnose in Tabelle G46-3 oder Nebendiagnose in Tabelle G46-4 oder Komplizierende Prozeduren oder Diagnose in Tabelle G46-2 oder Prozedur in Tabelle G46-14 oder mindestens zwei Behandlungen, die mindestens einen Tag auseinander liegen in [mindestens zwei Prozeduren in Tabelle G46-9]

DRG G46D**Gastroskopie oder Koloskopie oder endoskopische Antirefluxverfahren, mehr als ein Belegungstag****Diagnose G46-1**

| | | | |
|-------|--|-------|--|
| C15.0 | Bösartige Neubildung: Zervikaler Ösophagus | C21.0 | Bösartige Neubildung: Anus, nicht näher bezeichnet |
| C15.1 | Bösartige Neubildung: Thorakaler Ösophagus | C21.1 | Bösartige Neubildung: Analkanal |
| C15.2 | Bösartige Neubildung: Abdominaler Ösophagus | C21.2 | Bösartige Neubildung: Kloakenregion |
| C15.3 | Bösartige Neubildung: Ösophagus, oberes Drittel | C21.8 | Bösartige Neubildung: Rektum, Anus und Analkanal, mehrere Teilbereiche überlappend |
| C15.4 | Bösartige Neubildung: Ösophagus, mittleres Drittel | C26.0 | Bösartige Neubildung: Intestinaltrakt, Teil nicht näher bezeichnet |
| C15.5 | Bösartige Neubildung: Ösophagus, unteres Drittel | C26.8 | Bösartige Neubildung: Verdauungssystem, mehrere Teilbereiche überlappend |
| C15.8 | Bösartige Neubildung: Ösophagus, mehrere Teilbereiche überlappend | C26.9 | Bösartige Neubildung: Ungenau bezeichnete Lokalisationen des Verdauungssystems |
| C15.9 | Bösartige Neubildung: Ösophagus, nicht näher bezeichnet | C45.1 | Mesotheliom des Peritoneums |
| C16.0 | Bösartige Neubildung: Kardias | C48.1 | Bösartige Neubildung: Näher bezeichnete Teile des Peritoneums |
| C16.1 | Bösartige Neubildung: Fundus ventriculi | C48.2 | Bösartige Neubildung: Peritoneum, nicht näher bezeichnet |
| C16.2 | Bösartige Neubildung: Corpus ventriculi | C48.8 | Bösartige Neubildung: Retroperitoneum und Peritoneum, mehrere Teilbereiche überlappend |
| C16.3 | Bösartige Neubildung: Antrum pyloricum | C76.2 | Bösartige Neubildung ungenau bezeichneter Lokalisationen: Abdomen |
| C16.4 | Bösartige Neubildung: Pylorus | C78.4 | Sekundäre bösartige Neubildung des Dünndarmes |
| C16.5 | Bösartige Neubildung: Kleine Krümmung des Magens, nicht näher bezeichnet | C78.5 | Sekundäre bösartige Neubildung des Dickdarmes und des Rektums |
| C16.6 | Bösartige Neubildung: Große Krümmung des Magens, nicht näher bezeichnet | C78.6 | Sekundäre bösartige Neubildung des Retroperitoneums und des Peritoneums |
| C16.8 | Bösartige Neubildung: Magen, mehrere Teilbereiche überlappend | C78.8 | Sekundäre bösartige Neubildung sonstiger und nicht näher bezeichneter Verdauungsorgane |
| C16.9 | Bösartige Neubildung: Magen, nicht näher bezeichnet | D00.1 | Carcinoma in situ: Ösophagus |
| C17.0 | Bösartige Neubildung: Duodenum | D00.2 | Carcinoma in situ: Magen |
| C17.1 | Bösartige Neubildung: Jejunum | D01.0 | Carcinoma in situ: Kolon |
| C17.2 | Bösartige Neubildung: Ileum | D01.1 | Carcinoma in situ: Rektosigmoid, Übergang |
| C17.3 | Bösartige Neubildung: Meckel-Divertikel | D01.2 | Carcinoma in situ: Rektum |
| C17.8 | Bösartige Neubildung: Dünndarm, mehrere Teilbereiche überlappend | D01.3 | Carcinoma in situ: Analkanal und Anus |
| C17.9 | Bösartige Neubildung: Dünndarm, nicht näher bezeichnet | D01.4 | Carcinoma in situ: Sonstige und nicht näher bezeichnete Teile des Darmes |
| C18.0 | Bösartige Neubildung: Zäkum | D01.7 | Carcinoma in situ: Sonstige näher bezeichnete Verdauungsorgane |
| C18.1 | Bösartige Neubildung: Appendix vermiformis | D01.9 | Carcinoma in situ: Verdauungsorgan, nicht näher bezeichnet |
| C18.2 | Bösartige Neubildung: Colon ascendens | I85.0 | Ösophagusvarizen mit Blutung |
| C18.3 | Bösartige Neubildung: Flexura coli dextra [hepatica] | K22.6 | Mallory-Weiss-Syndrom |
| C18.4 | Bösartige Neubildung: Colon transversum | K25.0 | Ulcus ventriculi: Akut, mit Blutung |
| C18.5 | Bösartige Neubildung: Flexura coli sinistra [lienalis] | K25.1 | Ulcus ventriculi: Akut, mit Perforation |
| C18.6 | Bösartige Neubildung: Colon descendens | K25.2 | Ulcus ventriculi: Akut, mit Blutung und Perforation |
| C18.7 | Bösartige Neubildung: Colon sigmoideum | | |
| C18.8 | Bösartige Neubildung: Kolon, mehrere Teilbereiche überlappend | | |
| C18.9 | Bösartige Neubildung: Kolon, nicht näher bezeichnet | | |
| C19 | Bösartige Neubildung am Rektosigmoid, Übergang | | |
| C20 | Bösartige Neubildung des Rektums | | |

| | | | |
|-------|---|--------|---|
| K25.4 | Ulcus ventriculi: Chronisch oder nicht näher bezeichnet, mit Blutung | K29.0 | Akute hämorrhagische Gastritis |
| K25.5 | Ulcus ventriculi: Chronisch oder nicht näher bezeichnet, mit Perforation | K31.82 | Angiodysplasie des Magens und des Duodenums mit Blutung |
| K25.6 | Ulcus ventriculi: Chronisch oder nicht näher bezeichnet, mit Blutung und Perforation | K55.22 | Angiodysplasie des Kolons: Mit Blutung |
| K26.0 | Ulcus duodeni: Akut, mit Blutung | K55.32 | Angiodysplasie des Dünndarmes mit Blutung |
| K26.1 | Ulcus duodeni: Akut, mit Perforation | K57.03 | Divertikulitis des Dünndarmes mit Perforation, Abszess und Blutung |
| K26.2 | Ulcus duodeni: Akut, mit Blutung und Perforation | K57.11 | Divertikuloze des Dünndarmes ohne Perforation und Abszess, mit Blutung |
| K26.4 | Ulcus duodeni: Chronisch oder nicht näher bezeichnet, mit Blutung | K57.13 | Divertikulitis des Dünndarmes ohne Perforation und Abszess, mit Blutung |
| K26.5 | Ulcus duodeni: Chronisch oder nicht näher bezeichnet, mit Perforation | K57.23 | Divertikulitis des Dickdarmes mit Perforation, Abszess und Blutung |
| K26.6 | Ulcus duodeni: Chronisch oder nicht näher bezeichnet, mit Blutung und Perforation | K57.31 | Divertikuloze des Dickdarmes ohne Perforation oder Abszess, mit Blutung |
| K27.0 | Ulcus pepticum, Lokalisation nicht näher bezeichnet: Akut, mit Blutung | K57.33 | Divertikulitis des Dickdarmes ohne Perforation oder Abszess, mit Blutung |
| K27.1 | Ulcus pepticum, Lokalisation nicht näher bezeichnet: Akut, mit Perforation | K57.43 | Divertikulitis sowohl des Dünndarmes als auch des Dickdarmes mit Perforation, Abszess und Blutung |
| K27.2 | Ulcus pepticum, Lokalisation nicht näher bezeichnet: Akut, mit Blutung und Perforation | K57.51 | Divertikuloze sowohl des Dünndarmes als auch des Dickdarmes ohne Perforation oder Abszess, mit Blutung |
| K27.4 | Ulcus pepticum, Lokalisation nicht näher bezeichnet: Chronisch oder nicht näher bezeichnet, mit Blutung | K57.53 | Divertikulitis sowohl des Dünndarmes als auch des Dickdarmes ohne Perforation oder Abszess, mit Blutung |
| K27.5 | Ulcus pepticum, Lokalisation nicht näher bezeichnet: Chronisch oder nicht näher bezeichnet, mit Perforation | K57.83 | Divertikulitis des Darmes, Teil nicht näher bezeichnet, mit Perforation, Abszess und Blutung |
| K27.6 | Ulcus pepticum, Lokalisation nicht näher bezeichnet: Chronisch oder nicht näher bezeichnet, mit Blutung und Perforation | K57.91 | Divertikuloze des Darmes, Teil nicht näher bezeichnet, ohne Perforation oder Abszess, mit Blutung |
| K28.0 | Ulcus pepticum jejuni: Akut, mit Blutung | K57.93 | Divertikulitis des Darmes, Teil nicht näher bezeichnet, ohne Perforation oder Abszess, mit Blutung |
| K28.1 | Ulcus pepticum jejuni: Akut, mit Perforation | K92.0 | Hämatemesis |
| K28.2 | Ulcus pepticum jejuni: Akut, mit Blutung und Perforation | K92.1 | Meläna |
| K28.4 | Ulcus pepticum jejuni: Chronisch oder nicht näher bezeichnet, mit Blutung | K92.2 | Gastrointestinale Blutung, nicht näher bezeichnet |
| K28.5 | Ulcus pepticum jejuni: Chronisch oder nicht näher bezeichnet, mit Perforation | P76.2 | Darmverschluss beim Neugeborenen durch eingedickte Milch |
| K28.6 | Ulcus pepticum jejuni: Chronisch oder nicht näher bezeichnet, mit Blutung und Perforation | | |

Prozedur G46-10

| | | | |
|-------------|--|-------------|--|
| 42.22 †↔ | Ösophagoskopie durch ein künstliches Stoma | 45.13.30 †↔ | Enteroskopie einfach |
| 42.23 †↔ | Sonstige Ösophagoskopie | 45.13.31 †↔ | Enteroskopie Ballonassistent |
| 42.24 †↔ | Geschlossene [endoskopische] Biopsie am Ösophagus | 45.14 †↔ | Geschlossene [endoskopische] Biopsie am Dünndarm |
| 42.92 †↔ | Dilatation des Ösophagus | 45.16 †↔ | Ösophagogastrroduodenoskopie [EGD] mit geschlossener Biopsie |
| 42.99.20 †↔ | Sonstige Operation am Ösophagus, Antirefluxverfahren am Ösophagus, endoskopisch | 45.17 †↔ | Diagnostische Intestinoskopie (Endoskopie des tiefen Jejunums und Ileums) |
| 43.11 †↔ | Perkutane [endoskopische] Gastrostomie [PEG] | 50.11.09 †↔ | Geschlossene [Aspirations-] [Nadel-] Biopsie an der Leber, sonstige |
| 44.13 †↔ | Sonstige Gastroskopie | 50.11.11 †↔ | Nadelbiopsie an der Leber, perkutan |
| 44.14 †↔ | Geschlossene [endoskopische] Biopsie am Magen | 50.11.12 †↔ | Feinnadelbiopsie an der Leber, endosonographisch |
| 44.22 †↔ | Endoskopische Dilatation des Pylorus | 50.96 †↔ | Drainage eines Leberabszesses, perkutan |
| 45.04 †↔ | Perkutane [endoskopische] Jejunostomie [PEJ] | 98.02 †↔ | Entfernen eines intraluminalen Fremdkörpers vom Ösophagus ohne Inzision |
| 45.05 †↔ | Konversion einer perkutanen [endoskopischen] Gastrostomie [PEG] in eine perkutane [endoskopische] Jejunostomie [PEJ] | 98.03 †↔ | Entfernen eines intraluminalen Fremdkörpers von Magen und Dünndarm ohne Inzision |
| 45.13.10 †↔ | Ösophagogastrroduodenoskopie | | |
| 45.13.20 †↔ | Telemetrische Kapselendoskopie des Dünndarms | | |

Prozedur G46-11

93.92.10 †↔ Intravenöse Anästhesie
 93.92.11 †↔ Inhalationsanästhesie

93.92.12 †↔ Balancierte Anästhesie

Prozedur G46-12

44.95.31 †↔ Schlauchmagen-Gastroplastik, endoskopisch

Prozedur G46-13

45.13.20 †↔ Telemetrische Kapselendoskopie des Dünndarms

Prozedur G46-14

| | |
|---|---|
| 45.28.10 †↔ Telemetrische Kapselendoskopie des Dickdarm | 46.99.50 †↔ Einlegen oder Wechsel einer nicht selbstexpandierenden Prothese am Darm, endoskopisch |
| 46.74.00 †↔ Verschluss einer Dünndarmfistel, ausgenommen Duodenum, n.n.bez. | 46.99.60 †↔ Einlegen oder Wechsel einer selbstexpandierenden Prothese am Darm, endoskopisch |
| 46.74.10 †↔ Verschluss einer Dünndarmfistel, ausgenommen Duodenum, endoskopisch | 46.99.63 †↔ Einlegen oder Wechsel einer selbstexpandierenden Dünndarmschlauchprothese, endoskopisch |
| 46.74.99 †↔ Verschluss einer Dünndarmfistel, ausgenommen Duodenum, sonstige | |

Diagnose G46-2

| | |
|--|--|
| K50.0 Crohn-Krankheit des Dünndarmes | K51.0 Ulzeröse (chronische) Pankolitis |
| K50.1 Crohn-Krankheit des Dickdarmes | K51.2 Ulzeröse (chronische) Proktitis |
| K50.80 Crohn-Krankheit des Magens | K51.3 Ulzeröse (chronische) Rektosigmoiditis |
| K50.81 Crohn-Krankheit der Speiseröhre | K51.4 Inflammatorische Polypen des Kolons |
| K50.82 Crohn-Krankheit der Speiseröhre und des Magen-Darm-Traktes, mehrere Teilbereiche betreffend | K51.5 Linksseitige Kolitis |
| K50.88 Sonstige Crohn-Krankheit | K51.8 Sonstige Colitis ulcerosa |
| K50.9 Crohn-Krankheit, nicht näher bezeichnet | K51.9 Colitis ulcerosa, nicht näher bezeichnet |

Diagnose G46-3

| | |
|--|---|
| A04.3 Darminfektion durch enterohämorrhagische Escherichia coli | A04.73 Enterokolitis durch Clostridium difficile mit Megakolon, mit sonstigen Organkomplikationen |
| A04.4 Sonstige Darminfektionen durch Escherichia coli | A04.79 Enterokolitis durch Clostridium difficile, nicht näher bezeichnet |
| A04.5 Enteritis durch Campylobacter | B25.0 Pneumonie durch Zytomegalieviren {J17.1} |
| A04.6 Enteritis durch Yersinia enterocolitica | B25.1 Hepatitis durch Zytomegalieviren {K77.0} |
| A04.70 Enterokolitis durch Clostridium difficile ohne Megakolon, ohne sonstige Organkomplikationen | B25.2 Pankreatitis durch Zytomegalieviren {K87.1} |
| A04.71 Enterokolitis durch Clostridium difficile ohne Megakolon, mit sonstigen Organkomplikationen | B25.80 Infektion des Verdauungstraktes durch Zytomegalieviren |
| A04.72 Enterokolitis durch Clostridium difficile mit Megakolon, ohne sonstige Organkomplikationen | B25.88 Sonstige Zytomegalie |
| | B25.9 Zytomegalie, nicht näher bezeichnet |

Diagnose G46-4

| | |
|--|--|
| Z94.0 Zustand nach Nierentransplantation | Z94.4 Zustand nach Lebertransplantation |
| Z94.1 Zustand nach Herztransplantation | Z94.81 Zustand nach hämatopoetischer Stammzelltransplantation mit gegenwärtiger Immunsuppression |
| Z94.2 Zustand nach Lungentransplantation | |
| Z94.3 Zustand nach Herz-Lungen-Transplantation | |

Prozedur G46-5

| | |
|---|---|
| 42.22 †↔ Ösophagoskopie durch ein künstliches Stoma | 42.33.21 †↔ Endoskopische Exzision oder Destruktion von Läsion oder Gewebe am Ösophagus, Photodynamische Therapie |
| 42.23 †↔ Sonstige Ösophagoskopie | 42.33.22 †↔ Endoskopische Exzision oder Destruktion von Läsion oder Gewebe am Ösophagus, Laser |
| 42.24 †↔ Geschlossene [endoskopische] Biopsie am Ösophagus | 42.33.23 †↔ Endoskopische Exzision oder Destruktion von Läsion oder Gewebe am Ösophagus, Radiofrequenzablation |
| 42.33.10 †↔ Endoskopische Mukosaresektion Ösophagus | 42.33.29 †↔ Endoskopische Exzision oder Destruktion von Läsion oder Gewebe am Ösophagus, sonstige Verfahren |
| 42.33.11 †↔ Endoskopische submukosale Dissektion Ösophagus | |
| 42.33.20 †↔ Endoskopische Exzision oder Destruktion von Läsion oder Gewebe am Ösophagus, Elektro-, Thermo- und Kryoablation | |

| | | | |
|-------------|---|-------------|--|
| 42.33.30 †↔ | Endoskopisches Einbringen eines strahlenden Applikators am Ösophagus | 44.99.70 †↔ | Entfernen einer Prothese aus dem Magen, endoskopisch |
| 42.7X.10 †↔ | Ösophagomyotomie, endoskopisch | 44.99.90 †↔ | Sonstige endoskopische Magenoperationen |
| 42.7X.20 †↔ | Ösophagomyotomie, pharyngozervikal, endoskopisch | 45.00 †↔ | Inzision am Darm, n.n.bez. |
| 42.7X.30 †↔ | Ösophago-Gastroomyotomie, endoskopisch | 45.04 †↔ | Perkutane [endoskopische] Jejunostomie [PEJ] |
| 42.81.00 †↔ | Einsetzen eines permanenten Tubus in den Ösophagus, n.n.bez. | 45.05 †↔ | Konversion einer perkutanen [endoskopischen] Gastrostomie [PEG] in eine perkutane [endoskopische] Jejunostomie [PEJ] |
| 42.81.10 †↔ | Einsetzen und Wechsel einer nicht selbstexpandierenden Prothese (permanenten Tubus) in den Ösophagus, endoskopisch | 45.13.10 †↔ | Ösophagogastroduodenoskopie |
| 42.81.11 †↔ | Einsetzen und Wechsel von zwei nicht selbstexpandierenden Prothesen (permanenten Tubus) in den Ösophagus, endoskopisch | 45.13.20 †↔ | Telemetrische Kapselendoskopie des Dünndarms |
| 42.81.12 †↔ | Einsetzen und Wechsel von mehr als zwei nicht selbstexpandierenden Prothesen (permanenten Tubus) in den Ösophagus, endoskopisch | 45.13.30 †↔ | Enteroskopie einfach |
| 42.81.40 †↔ | Einsetzen und Wechsel einer selbstexpandierenden Prothese (permanenten Tubus) in den Ösophagus, endoskopisch | 45.13.31 †↔ | Enteroskopie Ballonassistent |
| 42.81.41 †↔ | Einsetzen und Wechsel von zwei selbstexpandierenden Prothesen (permanenten Tubus) in den Ösophagus, endoskopisch | 45.14 †↔ | Geschlossene [endoskopische] Biopsie am Dünndarm |
| 42.81.42 †↔ | Einsetzen und Wechsel von mehr als zwei selbstexpandierenden Prothesen (permanenten Tubus) in den Ösophagus, endoskopisch | 45.16 †↔ | Ösophagogastroduodenoskopie [EGD] mit geschlossener Biopsie |
| 42.81.99 †↔ | Einsetzen eines permanenten Tubus in den Ösophagus, sonstige | 45.17 †↔ | Diagnostische Intestinoskopie (Endoskopie des tiefen Jejunums und Ileums) |
| 42.88.10 †↔ | Entfernung von Prothesen aus dem Ösophagus, endoskopisch | 45.30.00 †↔ | Endoskopische Exzision oder Destruktion einer Läsion im Duodenum, n.n.bez. |
| 42.92 †↔ | Dilatation des Ösophagus | 45.30.10 †↔ | Endoskopische Mukosaresektion im Duodenum |
| 42.99.20 †↔ | Sonstige Operation am Ösophagus, Antirefluxverfahren am Ösophagus, endoskopisch | 45.30.11 †↔ | Endoskopische Exzision einer Läsion im Duodenum |
| 42.99.20 †↔ | Sonstige Operation am Ösophagus, Antirefluxverfahren am Ösophagus, endoskopisch | 45.30.20 †↔ | Endoskopische Destruktion einer Läsion im Duodenum, Elektro-, Thermo- oder Kryokoagulation |
| 42.99.41 †↔ | Schlingenligatur und Clipping am Ösophagus, endoskopisch | 45.30.29 †↔ | Sonstige endoskopische Destruktion einer Läsion im Duodenum |
| 43.11 †↔ | Perkutane [endoskopische] Gastrostomie [PEG] | 45.30.99 †↔ | Endoskopische Exzision oder Destruktion einer Läsion im Duodenum, sonstige |
| 43.41.10 †↔ | Endoskopische Mukosaresektion Magen | 46.72.00 †↔ | Verschluss einer Duodenalfistel, n.n.bez. |
| 43.41.11 †↔ | Endoskopische submukosale Dissektion Magen | 46.72.10 †↔ | Verschluss einer Duodenalfistel, endoskopisch |
| 43.41.20 †↔ | Endoskopische Destruktion von Läsion oder Gewebe am Magen, Elektro-, Radiofrequenz-, Thermo- oder Kryokoagulation | 46.72.99 †↔ | Verschluss einer Duodenalfistel, sonstige |
| 43.41.29 †↔ | Endoskopische Exzision oder Destruktion von Läsion oder Gewebe am Magen, sonstige Verfahren | 46.74.00 †↔ | Verschluss einer Dünndarmfistel, ausgenommen Duodenum, n.n.bez. |
| 44.13 †↔ | Sonstige Gastroskopie | 46.74.10 †↔ | Verschluss einer Dünndarmfistel, ausgenommen Duodenum, endoskopisch |
| 44.14 †↔ | Geschlossene [endoskopische] Biopsie am Magen | 46.74.99 †↔ | Verschluss einer Dünndarmfistel, ausgenommen Duodenum, sonstige |
| 44.22 †↔ | Endoskopische Dilatation des Pylorus | 46.99.20 †↔ | Schlingenligatur und Clipping am Darm, endoskopisch |
| 44.33 †↔ | Gastroenterostomie ohne Gastrektomie, endoskopisch | 46.99.30 †↔ | Injektion am Darm, endoskopisch |
| 44.43.00 †↔ | Endoskopische Blutstillung in Magen oder Duodenum, n.n.bez. | 46.99.63 †↔ | Einlegen oder Wechsel einer selbstexpandierenden Dünndarmschlauchprothese, endoskopisch |
| 44.43.10 †↔ | Endoskopische Sklerosierung von Fundusvarizen | 50.11.09 †↔ | Geschlossene [Aspirations-] [Nadel-] Biopsie an der Leber, sonstige |
| 44.43.20 †↔ | Endoskopische Ligatur von Fundusvarizen | 50.11.11 †↔ | Nadelbiopsie an der Leber, perkutan |
| 44.43.99 †↔ | Endoskopische Blutstillung in Magen oder Duodenum, sonstige | 50.11.12 †↔ | Feinnadelbiopsie an der Leber, endosonographisch |
| 44.63.10 †↔ | Verschluss einer anderen Magenfistel, endoskopisch | 50.96 †↔ | Drainage eines Leberabszesses, perkutan |
| 44.95.31 †↔ | Schlauchmagen-Gastroplastik, endoskopisch | 52.01.00 †↔ | Drainage einer Pankreaszyste durch Katheter, n.n.bez. |
| 44.96.15 †↔ | Katheterreparation nach Gastric banding, ohne intraabdominalem Eingriff | 52.01.11 †↔ | Transgastrale Drainage einer Pankreaszyste, endoskopisch |
| 44.99.00 †↔ | Sonstige Magenoperationen, n.n.bez. | 52.01.21 †↔ | Transduodenale Drainage einer Pankreaszyste, endoskopisch |
| 44.99.10 †↔ | Bougierung am Magen, endoskopisch | 52.01.99 †↔ | Drainage einer Pankreaszyste durch Katheter, sonstige |
| 44.99.20 †↔ | Schlingenligatur und Clipping am Magen, endoskopisch | 52.09.21 †↔ | Transgastrale Punktion einer Pankreas(pseudo)zyste, endosonographisch |
| 44.99.30 †↔ | Injektion am Magen, endoskopisch | 52.09.22 †↔ | Transduodenale Punktion einer Pankreas(pseudo)zyste, endosonographisch |
| 44.99.50 †↔ | Einlegen oder Wechsel einer nicht selbstexpandierenden Prothese am Magen, endoskopisch | 52.11.12 †↔ | Feinnadelbiopsie am Pankreas, endosonographisch |
| 44.99.60 †↔ | Einlegen oder Wechsel einer selbstexpandierenden Prothese am Magen, endoskopisch | 97.02 †↔ | Ersetzen eines Gastrostomietubus |
| | | 97.03 †↔ | Ersetzen von Sonde oder Enterostomievorrichtung im Dünndarm |
| | | 98.02 †↔ | Entfernen eines intraluminalen Fremdkörpers vom Ösophagus ohne Inzision |
| | | 98.03 †↔ | Entfernen eines intraluminalen Fremdkörpers von Magen und Dünndarm ohne Inzision |

Prozedur G46-6

| | | | |
|-------------|---|-------------|---|
| 44.43.00 †↔ | Endoskopische Blutstillung in Magen oder Duodenum, n.n.bez. | 46.76.00 †↔ | Verschluss einer Dickdarmfistel, n.n.bez. |
| 44.43.10 †↔ | Endoskopische Sklerosierung von Fundusvarizen | 46.76.10 †↔ | Verschluss einer Dickdarmfistel, endoskopisch |
| 44.43.20 †↔ | Endoskopische Ligatur von Fundusvarizen | 46.76.99 †↔ | Verschluss einer Dickdarmfistel, sonstige |
| 44.43.99 †↔ | Endoskopische Blutstillung in Magen oder Duodenum, sonstige | 46.79.00 †↔ | Sonstige Rekonstruktion am Darm, n.n.bez. |
| 45.11 †↔ | Transabdominale Endoskopie am Dünndarm | 46.79.20 †↔ | Verschluss einer sonstigen Darmfistel, endoskopisch |
| 45.12 †↔ | Endoskopie am Dünndarm durch ein künstliches Stoma | 46.85.10 †↔ | Bougierung des Darmes, endoskopisch |
| 45.13.30 †↔ | Enteroskopie einfach | 46.85.20 †↔ | Dilatation des Dünndarms, endoskopisch |
| 45.13.31 †↔ | Enteroskopie Ballonassistent | 46.85.30 †↔ | Dilatation des Dickdarms, endoskopisch |
| 45.17 †↔ | Diagnostische Intestinoskopie (Endoskopie des tiefen Jejunums und Ileums) | 46.85.99 †↔ | Dilatation des Darmes, sonstige |
| 45.21 †↔ | Transabdominale Endoskopie an Dickdarm | 46.99.00 †↔ | Sonstige Operationen am Darm, n.n.bez. |
| 45.22 †↔ | Endoskopie am Dickdarm durch ein künstliches Stoma | 46.99.50 †↔ | Einlegen oder Wechsel einer nicht selbstexpandierenden Prothese am Darm, endoskopisch |
| 45.23 †↔ | Koloskopie | 46.99.60 †↔ | Einlegen oder Wechsel einer selbstexpandierenden Prothese am Darm, endoskopisch |
| 45.24 †↔ | Flexible Sigmoidoskopie | 46.99.63 †↔ | Einlegen oder Wechsel einer selbstexpandierenden Dünndarmschlauchprothese, endoskopisch |
| 45.25 †↔ | Geschlossene [endoskopische] Biopsie am Dickdarm | 46.99.70 †↔ | Entfernen einer Prothese am Darm, endoskopisch |
| 45.28.10 †↔ | Telemetrische Kapselendoskopie des Dickdarm | 48.22 †↔ | Rektosigmoidoskopie durch ein künstliches Stoma |
| 45.28.20 †↔ | Endoskopische Laser-Endomikroskopie am Dickdarm | 48.24 †↔ | Geschlossene [endoskopische] Biopsie am Rektum |
| 45.35.11 †↔ | Endoskopische Exzision einer Läsion im Dünndarm, ausgenommen Duodenum | 48.26 †↔ | Biopsie am Perirektalgewebe |
| 45.35.21 †↔ | Endoskopische Destruktion einer Läsion im Dünndarm, ausgenommen Duodenum | 48.31 †↔ | Radikale Elektrokoagulation von rektaler Läsion oder Gewebe |
| 45.41.00 †↔ | Lokale Exzision von Läsion oder Gewebe im Dickdarm, n.n.bez. | 48.32 †↔ | Sonstige Elektrokoagulation von rektaler Läsion oder Gewebe |
| 45.41.09 †↔ | Lokale Exzision von Läsion oder Gewebe im Dickdarm, sonstige | 48.33 †↔ | Laserablation von rektaler Läsion oder Gewebe |
| 45.41.11 †↔ | Lokale Exzision von Läsion oder Gewebe im Dickdarm, endoskopisch, ohne weitere Massnahmen | 48.34 †↔ | Kryochirurgische Destruktion von rektaler Läsion oder Gewebe |
| 45.41.12 †↔ | Endoskopische Mukosaresektion Dickdarm | 49.22 †↔ | Biopsie am Perianalgewebe |
| 45.41.13 †↔ | Endoskopische submukosale Dissektion Dickdarm | 49.23 †↔ | Biopsie am Anus |
| 45.41.14 †↔ | Endoskopische Vollwandresektion Dickdarm | 98.04 †↔ | Entfernen eines intraluminalen Fremdkörpers vom Dickdarm ohne Inzision |
| 45.41.15 †↔ | Endoskopische Polypektomie Dickdarm | 98.05 †↔ | Entfernen eines intraluminalen Fremdkörpers von Rektum und Anus ohne Inzision |

Prozedur G46-7

| | |
|-------------|---|
| 46.99.60 †↔ | Einlegen oder Wechsel einer selbstexpandierenden Prothese am Darm, endoskopisch |
|-------------|---|

Prozedur G46-8

| | | | |
|-------------|--|----------|--|
| 48.35.10 †↔ | Lokale Schlingenresektion, submuköse Exzision oder Vollwandexzision (lokal, Segment) von rektaler Läsion oder Gewebe, endoskopisch | 49.01 †↔ | Inzision eines Perianalabszesses |
| 48.35.11 †↔ | Lokale Schlingenresektion, submuköse Exzision oder Vollwandexzision (lokal) von rektaler Läsion oder Gewebe, sonstiger Zugang (transanal, endoskopisch-mikrochirurgisch) | 49.02 †↔ | Sonstige Inzision am Perianalgewebe |
| | | 49.03 †↔ | Exzision von Marisken |
| | | 49.04 †↔ | Sonstige Exzision am Perianalgewebe |
| | | 49.31 †↔ | Endoskopische Exzision oder Destruktion von Läsion oder Gewebe am Anus |

Prozedur G46-9

| | | | |
|-------------|---|-------------|--|
| 42.33.10 †↔ | Endoskopische Mukosaresektion Ösophagus | 42.33.30 †↔ | Endoskopisches Einbringen eines strahlenden Applikators am Ösophagus |
| 42.33.11 †↔ | Endoskopische submukosale Dissektion Ösophagus | 42.7X.10 †↔ | Ösophagomyotomie, endoskopisch |
| 42.33.20 †↔ | Endoskopische Exzision oder Destruktion von Läsion oder Gewebe am Ösophagus, Elektro-, Thermo- und Kryoablation | 42.7X.20 †↔ | Ösophagomyotomie, pharyngozerikal, endoskopisch |
| 42.33.21 †↔ | Endoskopische Exzision oder Destruktion von Läsion oder Gewebe am Ösophagus, Photodynamische Therapie | 42.7X.30 †↔ | Ösophago-Gastromyotomie, endoskopisch |
| 42.33.22 †↔ | Endoskopische Exzision oder Destruktion von Läsion oder Gewebe am Ösophagus, Laser | 42.81.00 †↔ | Einsetzen eines permanenten Tubus in den Ösophagus, n.n.bez. |
| 42.33.23 †↔ | Endoskopische Exzision oder Destruktion von Läsion oder Gewebe am Ösophagus, Radiofrequenzablation | 42.81.10 †↔ | Einsetzen und Wechsel einer nicht selbstexpandierenden Prothese (permanenter Tubus) in den Ösophagus, endoskopisch |
| 42.33.29 †↔ | Endoskopische Exzision oder Destruktion von Läsion oder Gewebe am Ösophagus, sonstige Verfahren | 42.81.11 †↔ | Einsetzen und Wechsel von zwei nicht selbstexpandierenden Prothesen (permanenter Tubus) in den Ösophagus, endoskopisch |

| | | | |
|-------------|---|-------------|--|
| 42.81.12 †↔ | Einsetzen und Wechsel von mehr als zwei nicht selbstexpandierenden Prothesen (permanenter Tubus) in den Ösophagus, endoskopisch | 45.30.10 †↔ | Endoskopische Mukosaresektion im Duodenum |
| 42.81.40 †↔ | Einsetzen und Wechsel einer selbstexpandierenden Prothese (permanenter Tubus) in den Ösophagus, endoskopisch | 45.30.11 †↔ | Endoskopische Exzision einer Läsion im Duodenum |
| 42.81.41 †↔ | Einsetzen und Wechsel von zwei selbstexpandierenden Prothesen (permanenter Tubus) in den Ösophagus, endoskopisch | 45.30.20 †↔ | Endoskopische Destruktion einer Läsion im Duodenum, Elektro-, Thermo- oder Kryokoagulation |
| 42.81.42 †↔ | Einsetzen und Wechsel von mehr als zwei selbstexpandierenden Prothesen (permanenter Tubus) in den Ösophagus, endoskopisch | 45.30.29 †↔ | Sonstige endoskopische Destruktion einer Läsion im Duodenum |
| 42.81.99 †↔ | Einsetzen eines permanenten Tubus in den Ösophagus, sonstige | 45.30.99 †↔ | Endoskopische Exzision oder Destruktion einer Läsion im Duodenum, sonstige |
| 42.88.10 †↔ | Entfernung von Prothesen aus dem Ösophagus, endoskopisch | 45.41.12 †↔ | Endoskopische Mukosaresektion Dickdarm |
| 42.99.20 †↔ | Sonstige Operation am Ösophagus, Antirefluxverfahren am Ösophagus, endoskopisch | 45.41.13 †↔ | Endoskopische submukosale Dissektion Dickdarm |
| 42.99.41 †↔ | Schlingenligatur und Clipping am Ösophagus, endoskopisch | 46.72.00 †↔ | Verschluss einer Duodenalfistel, n.n.bez. |
| 43.41.10 †↔ | Endoskopische Mukosaresektion Magen | 46.72.10 †↔ | Verschluss einer Duodenalfistel, endoskopisch |
| 43.41.11 †↔ | Endoskopische submukosale Dissektion Magen | 46.72.99 †↔ | Verschluss einer Duodenalfistel, sonstige |
| 43.41.20 †↔ | Endoskopische Destruktion von Läsion oder Gewebe am Magen, Elektro-, Radiofrequenz-, Thermo- oder Kryokoagulation | 46.74.00 †↔ | Verschluss einer Dünndarmfistel, ausgenommen Duodenum, n.n.bez. |
| 43.41.29 †↔ | Endoskopische Exzision oder Destruktion von Läsion oder Gewebe am Magen, sonstige Verfahren | 46.74.10 †↔ | Verschluss einer Dünndarmfistel, ausgenommen Duodenum, endoskopisch |
| 44.33 †↔ | Gastroenterostomie ohne Gastrektomie, endoskopisch | 46.74.99 †↔ | Verschluss einer Dünndarmfistel, ausgenommen Duodenum, sonstige |
| 44.43.00 †↔ | Endoskopische Blutstillung in Magen oder Duodenum, n.n.bez. | 46.76.00 †↔ | Verschluss einer Dickdarmfistel, n.n.bez. |
| 44.43.10 †↔ | Endoskopische Sklerosierung von Fundusvarizen | 46.76.10 †↔ | Verschluss einer Dickdarmfistel, endoskopisch |
| 44.43.20 †↔ | Endoskopische Ligatur von Fundusvarizen | 46.76.99 †↔ | Verschluss einer Dickdarmfistel, sonstige |
| 44.43.99 †↔ | Endoskopische Blutstillung in Magen oder Duodenum, sonstige | 46.79.00 †↔ | Sonstige Rekonstruktion am Darm, n.n.bez. |
| 44.63.10 †↔ | Verschluss einer anderen Magenfistel, endoskopisch | 46.79.20 †↔ | Verschluss einer sonstigen Darmfistel, endoskopisch |
| 44.95.31 †↔ | Schlauchmagen-Gastroplastik, endoskopisch | 46.85.10 †↔ | Bougierung des Darmes, endoskopisch |
| 44.96.15 †↔ | Katheterreparation nach Gastric banding, ohne intraabdominalem Eingriff | 46.85.20 †↔ | Dilatation des Dünndarms, endoskopisch |
| 44.99.00 †↔ | Sonstige Magenoperationen, n.n.bez. | 46.85.30 †↔ | Dilatation des Dickdarms, endoskopisch |
| 44.99.10 †↔ | Bougierung am Magen, endoskopisch | 46.85.99 †↔ | Dilatation des Darms, sonstige |
| 44.99.20 †↔ | Schlingenligatur und Clipping am Magen, endoskopisch | 46.99.00 †↔ | Sonstige Operationen am Darm, n.n.bez. |
| 44.99.30 †↔ | Injektion am Magen, endoskopisch | 46.99.20 †↔ | Schlingenligatur und Clipping am Darm, endoskopisch |
| 44.99.50 †↔ | Einlegen oder Wechsel einer nicht selbstexpandierenden Prothese am Magen, endoskopisch | 46.99.30 †↔ | Injektion am Darm, endoskopisch |
| 44.99.60 †↔ | Einlegen oder Wechsel einer selbstexpandierenden Prothese am Magen, endoskopisch | 46.99.50 †↔ | Einlegen oder Wechsel einer nicht selbstexpandierenden Prothese am Darm, endoskopisch |
| 44.99.70 †↔ | Entfernen einer Prothese aus dem Magen, endoskopisch | 46.99.60 †↔ | Einlegen oder Wechsel einer selbstexpandierenden Prothese am Darm, endoskopisch |
| 44.99.90 †↔ | Sonstige endoskopische Magenoperationen | 46.99.63 †↔ | Einlegen oder Wechsel einer selbstexpandierenden Dünndarmschlauchprothese, endoskopisch |
| 45.00 †↔ | Inzision am Darm, n.n.bez. | 46.99.63 †↔ | Einlegen oder Wechsel einer selbstexpandierenden Dünndarmschlauchprothese, endoskopisch |
| 45.11 †↔ | Transabdominale Endoskopie am Dünndarm | 46.99.70 †↔ | Entfernen einer Prothese am Darm, endoskopisch |
| 45.12 †↔ | Endoskopie am Dünndarm durch ein künstliches Stoma | 48.31 †↔ | Radikale Elektrokoagulation von rektaler Läsion oder Gewebe |
| 45.13.30 †↔ | Enteroskopie einfach | 48.32 †↔ | Sonstige Elektrokoagulation von rektaler Läsion oder Gewebe |
| 45.13.31 †↔ | Enteroskopie Ballonassistent | 48.33 †↔ | Laserablation von rektaler Läsion oder Gewebe |
| 45.17 †↔ | Diagnostische Intestinoskopie (Endoskopie des tiefen Jejunums und Ileums) | 48.34 †↔ | Kryochirurgische Destruktion von rektaler Läsion oder Gewebe |
| 45.21 †↔ | Transabdominale Endoskopie an Dickdarm | 52.01.00 †↔ | Drainage einer Pankreaszyste durch Katheter, n.n.bez. |
| 45.22 †↔ | Endoskopie am Dickdarm durch ein künstliches Stoma | 52.01.11 †↔ | Transgastrale Drainage einer Pankreaszyste, endoskopisch |
| 45.28.10 †↔ | Telemetrische Kapselendoskopie des Dickdarm | 52.01.21 †↔ | Transduodenale Drainage einer Pankreaszyste, endoskopisch |
| 45.28.20 †↔ | Endoskopische Laser-Endomikroskopie am Dickdarm | 52.01.99 †↔ | Drainage einer Pankreaszyste durch Katheter, sonstige |
| 45.30.00 †↔ | Endoskopische Exzision oder Destruktion einer Läsion im Duodenum, n.n.bez. | 52.09.21 †↔ | Transgastrale Punktion einer Pankreas(pseudo)zyste, endosonographisch |
| | | 52.09.22 †↔ | Transduodenale Punktion einer Pankreas(pseudo)zyste, endosonographisch |
| | | 52.11.12 †↔ | Feinnadelbiopsie am Pankreas, endosonographisch |
| | | 97.02 †↔ | Ersetzen eines Gastrostomietubus |
| | | 97.03 †↔ | Ersetzen von Sonde oder Enterostomievorrichtung im Dünndarm |

ADRG G60**Bösartige Neubildung der Verdauungsorgane**

Hauptdiagnose in Tabelle G60-1

DRG G60A**Bösartige Neubildung der Verdauungsorgane mit bestimmter Prozedur oder äusserst schwere CC und mehr als ein Belegungstag**

Verweildauer > 1 Tag und PCCL > 3 oder Prozedur in Tabelle G60-2

DRG G60B**Bösartige Neubildung der Verdauungsorgane****Diagnose G60-1**

| | | | |
|-------|--|--------|--|
| C15.0 | Bösartige Neubildung: Zervikaler Ösophagus | C45.1 | Mesotheliom des Peritoneums |
| C15.1 | Bösartige Neubildung: Thorakaler Ösophagus | C47.4 | Bösartige Neubildung: Periphere Nerven des Abdomens |
| C15.2 | Bösartige Neubildung: Abdominaler Ösophagus | C48.0 | Bösartige Neubildung: Retroperitoneum |
| C15.3 | Bösartige Neubildung: Ösophagus, oberes Drittel | C48.1 | Bösartige Neubildung: Näher bezeichnete Teile des Peritoneums |
| C15.4 | Bösartige Neubildung: Ösophagus, mittleres Drittel | C48.2 | Bösartige Neubildung: Peritoneum, nicht näher bezeichnet |
| C15.5 | Bösartige Neubildung: Ösophagus, unteres Drittel | C48.8 | Bösartige Neubildung: Retroperitoneum und Peritoneum, mehrere Teilbereiche überlappend |
| C15.8 | Bösartige Neubildung: Ösophagus, mehrere Teilbereiche überlappend | C49.4 | Bösartige Neubildung: Bindegewebe und andere Weichteilgewebe des Abdomens |
| C15.9 | Bösartige Neubildung: Ösophagus, nicht näher bezeichnet | C76.2 | Bösartige Neubildung ungenau bezeichneter Lokalisationen: Abdomen |
| C16.0 | Bösartige Neubildung: Kardial | C78.4 | Sekundäre bösartige Neubildung des Dünndarmes |
| C16.1 | Bösartige Neubildung: Fundus ventriculi | C78.5 | Sekundäre bösartige Neubildung des Dickdarmes und des Rektums |
| C16.2 | Bösartige Neubildung: Corpus ventriculi | C78.6 | Sekundäre bösartige Neubildung des Retroperitoneums und des Peritoneums |
| C16.3 | Bösartige Neubildung: Antrum pyloricum | C78.8 | Sekundäre bösartige Neubildung sonstiger und nicht näher bezeichneter Verdauungsorgane |
| C16.4 | Bösartige Neubildung: Pylorus | D00.1 | Carcinoma in situ: Ösophagus |
| C16.5 | Bösartige Neubildung: Kleine Krümmung des Magens, nicht näher bezeichnet | D00.2 | Carcinoma in situ: Magen |
| C16.6 | Bösartige Neubildung: Große Krümmung des Magens, nicht näher bezeichnet | D01.0 | Carcinoma in situ: Kolon |
| C16.8 | Bösartige Neubildung: Magen, mehrere Teilbereiche überlappend | D01.1 | Carcinoma in situ: Rektosigmoid, Übergang |
| C16.9 | Bösartige Neubildung: Magen, nicht näher bezeichnet | D01.2 | Carcinoma in situ: Rektum |
| C17.0 | Bösartige Neubildung: Duodenum | D01.3 | Carcinoma in situ: Analkanal und Anus |
| C17.1 | Bösartige Neubildung: Jejunum | D01.4 | Carcinoma in situ: Sonstige und nicht näher bezeichnete Teile des Darmes |
| C17.2 | Bösartige Neubildung: Ileum | D01.7 | Carcinoma in situ: Sonstige näher bezeichnete Verdauungsorgane |
| C17.3 | Bösartige Neubildung: Meckel-Divertikel | D01.9 | Carcinoma in situ: Verdauungsorgan, nicht näher bezeichnet |
| C17.8 | Bösartige Neubildung: Dünndarm, mehrere Teilbereiche überlappend | D37.1 | Neubildung unsicheren oder unbekanntes Verhaltens: Magen |
| C17.9 | Bösartige Neubildung: Dünndarm, nicht näher bezeichnet | D37.2 | Neubildung unsicheren oder unbekanntes Verhaltens: Dünndarm |
| C18.0 | Bösartige Neubildung: Zäkum | D37.3 | Neubildung unsicheren oder unbekanntes Verhaltens: Appendix vermiformis |
| C18.1 | Bösartige Neubildung: Appendix vermiformis | D37.4 | Neubildung unsicheren oder unbekanntes Verhaltens: Kolon |
| C18.2 | Bösartige Neubildung: Colon ascendens | D37.5 | Neubildung unsicheren oder unbekanntes Verhaltens: Rektum |
| C18.3 | Bösartige Neubildung: Flexura coli dextra [hepatica] | D37.78 | Neubildung unsicheren oder unbekanntes Verhaltens: Sonstige Verdauungsorgane |
| C18.4 | Bösartige Neubildung: Colon transversum | D37.9 | Neubildung unsicheren oder unbekanntes Verhaltens: Verdauungsorgan, nicht näher bezeichnet |
| C18.5 | Bösartige Neubildung: Flexura coli sinistra [lienalis] | D48.3 | Neubildung unsicheren oder unbekanntes Verhaltens: Retroperitoneum |
| C18.6 | Bösartige Neubildung: Colon descendens | D48.4 | Neubildung unsicheren oder unbekanntes Verhaltens: Peritoneum |
| C18.7 | Bösartige Neubildung: Colon sigmoideum | | |
| C18.8 | Bösartige Neubildung: Kolon, mehrere Teilbereiche überlappend | | |
| C18.9 | Bösartige Neubildung: Kolon, nicht näher bezeichnet | | |
| C19 | Bösartige Neubildung am Rektosigmoid, Übergang | | |
| C20 | Bösartige Neubildung des Rektums | | |
| C21.0 | Bösartige Neubildung: Anus, nicht näher bezeichnet | | |
| C21.1 | Bösartige Neubildung: Analkanal | | |
| C21.2 | Bösartige Neubildung: Kloakenregion | | |
| C21.8 | Bösartige Neubildung: Rektum, Anus und Analkanal, mehrere Teilbereiche überlappend | | |
| C26.0 | Bösartige Neubildung: Intestinaltrakt, Teil nicht näher bezeichnet | | |
| C26.8 | Bösartige Neubildung: Verdauungssystem, mehrere Teilbereiche überlappend | | |
| C26.9 | Bösartige Neubildung: Ungenau bezeichnete Lokalisationen des Verdauungssystems | | |

Prozedur G60-2

93.8B.18 †↔ Basisleistung «Spezialisierte Palliative Care»,
mindestens 7 bis 13 Behandlungstage
93.8B.1A †↔ Basisleistung «Spezialisierte Palliative Care»,
mindestens 14 bis 20 Behandlungstage

93.8B.1B †↔ Basisleistung «Spezialisierte Palliative Care»,
mindestens 21 bis 27 Behandlungstage
93.8B.1C †↔ Basisleistung «Spezialisierte Palliative Care», 28 und
mehr Behandlungstage

ADRG G64**Entzündliche Darmerkrankung**

Hauptdiagnose in Tabelle G64-1

DRG G64A**Entzündliche Darmerkrankung mit schweren CC und mehr als ein Belegungstag**

PCCL > 2 und Verweildauer > 1 Tag

DRG G64B**Entzündliche Darmerkrankung, Alter < 18 Jahre**

Alter < 18 Jahre

DRG G64C**Entzündliche Darmerkrankung, mehr als ein Belegungstag, Alter > 17 Jahre****Diagnose G64-1**

| | | | |
|--------|---|-------|--|
| K50.0 | Crohn-Krankheit des Dünndarmes | K51.0 | Ulzeröse (chronische) Pankolitis |
| K50.1 | Crohn-Krankheit des Dickdarmes | K51.2 | Ulzeröse (chronische) Proktitis |
| K50.80 | Crohn-Krankheit des Magens | K51.3 | Ulzeröse (chronische) Rektosigmoiditis |
| K50.81 | Crohn-Krankheit der Speiseröhre | K51.4 | Inflammatorische Polypen des Kolons |
| K50.82 | Crohn-Krankheit der Speiseröhre und des Magen-Darm-Traktes, mehrere Teilbereiche betreffend | K51.5 | Linksseitige Kolitis |
| K50.88 | Sonstige Crohn-Krankheit | K51.8 | Sonstige Colitis ulcerosa |
| K50.9 | Crohn-Krankheit, nicht näher bezeichnet | K51.9 | Colitis ulcerosa, nicht näher bezeichnet |

ADRG G67**Verschiedene Erkrankungen der Verdauungsorgane oder gastrointestinale Blutung oder Ulkuserkrankung**

Hauptdiagnose in Tabelle G67-1

DRG G67A**Ulkuserkrankung mit gastrointest. Blutung, mehr als ein Belegungstag und äusserst schwere CC, oder bestimmte Diagnose mit Dialyse oder Alter < 3 Jahre oder Para-/Tetraplegie, oder intensivmedizinischer Komplexbehandlung > 130/119 oder IMCK > 196/184 Aufwandspunkte**

Hauptdiagnose in Tabelle G67-2 und Verweildauer > 1 Tag und PCCL > 3 oder Hauptdiagnose in Tabelle G67-3 und (Dialyse oder Alter < 3 Jahre oder Diagnose in Tabelle G67-4) oder mindestens eine Prozedur in Tabelle G67-6

DRG G67B**Verschiedene Erkrankungen der Verdauungsorgane oder gastrointestinale Blutung oder Ulkuserkrankung, mit äusserst schweren CC oder mehr als ein Belegungstag mit Dialyse oder Para-/Tetraplegie**

PCCL > 3 oder (Dialyse oder Diagnose in Tabelle G67-4) und Verweildauer > 1 Tag

DRG G67C**Verschiedene Erkrankungen der Verdauungsorgane oder gastrointestinale Blutung oder Ulkuserkrankung mit schweren CC oder Gerinnungsstörung**

PCCL > 2 oder Diagnose in Tabelle G67-5

DRG G67D**Verschiedene Erkrankungen der Verdauungsorgane oder gastrointestinale Blutung oder Ulkuserkrankung, mehr als ein Belegungstag****Diagnose G67-1**

| | | | |
|-------|---|-------|--|
| A00.0 | Cholera durch <i>Vibrio cholerae</i> O:1, Biovar cholerae | A02.0 | Salmonellenenteritis |
| A00.1 | Cholera durch <i>Vibrio cholerae</i> O:1, Biovar eltor | A03.0 | Shigellose durch <i>Shigella dysenteriae</i> |
| A00.9 | Cholera, nicht näher bezeichnet | A03.1 | Shigellose durch <i>Shigella flexneri</i> |

| | | | |
|--------|---|--------|---|
| A03.2 | Shigellose durch <i>Shigella boydii</i> | B76.0 | Ankylostomiasis |
| A03.3 | Shigellose durch <i>Shigella sonnei</i> | B76.1 | Nekatoriasis |
| A03.8 | Sonstige Shigellosen | B76.8 | Sonstige Hakenwurm-Krankheiten |
| A03.9 | Shigellose, nicht näher bezeichnet | B76.9 | Hakenwurm-Krankheit, nicht näher bezeichnet |
| A04.0 | Darminfektion durch enteropathogene <i>Escherichia coli</i> | B77.0 | Askaridose mit intestinalen Komplikationen |
| A04.1 | Darminfektion durch enterotoxinbildende <i>Escherichia coli</i> | B77.8 | Askaridose mit sonstigen Komplikationen |
| A04.2 | Darminfektion durch enteroinvasive <i>Escherichia coli</i> | B77.9 | Askaridose, nicht näher bezeichnet |
| A04.3 | Darminfektion durch enterohämorrhagische <i>Escherichia coli</i> | B78.0 | Strongyloidiasis des Darmes |
| A04.4 | Sonstige Darminfektionen durch <i>Escherichia coli</i> | B78.1 | Strongyloidiasis der Haut |
| A04.5 | Enteritis durch <i>Campylobacter</i> | B78.7 | Disseminierte Strongyloidiasis |
| A04.6 | Enteritis durch <i>Yersinia enterocolitica</i> | B78.9 | Strongyloidiasis, nicht näher bezeichnet |
| A04.70 | Enterokolitis durch <i>Clostridium difficile</i> ohne Megakolon, ohne sonstige Organkomplikationen | B79 | Trichuriasis |
| A04.71 | Enterokolitis durch <i>Clostridium difficile</i> ohne Megakolon, mit sonstigen Organkomplikationen | B80 | Enterobiasis |
| A04.72 | Enterokolitis durch <i>Clostridium difficile</i> mit Megakolon, ohne sonstige Organkomplikationen | B81.0 | Anisakiasis |
| A04.73 | Enterokolitis durch <i>Clostridium difficile</i> mit Megakolon, mit sonstigen Organkomplikationen | B81.1 | Intestinale Kapillariasis |
| A04.77 | Enterokolitis durch <i>Clostridium difficile</i> mit Megakolon, ohne sonstige Organkomplikationen | B81.2 | Trichostrongyliasis |
| A04.78 | Enterokolitis durch <i>Clostridium difficile</i> mit Megakolon, mit sonstigen Organkomplikationen | B81.3 | Intestinale Angiostrongyliasis |
| A04.79 | Enterokolitis durch <i>Clostridium difficile</i> , nicht näher bezeichnet | B81.8 | Sonstige näher bezeichnete intestinale Helminthosen |
| A04.8 | Sonstige näher bezeichnete bakterielle Darminfektionen | B82.0 | Intestinale Helminthose, nicht näher bezeichnet |
| A04.9 | Bakterielle Darminfektion, nicht näher bezeichnet | B82.9 | Intestinaler Parasitismus, nicht näher bezeichnet |
| A05.0 | Lebensmittelvergiftung durch Staphylokokken | D18.04 | Hämangiom: Verdauungssystem |
| A05.2 | Lebensmittelvergiftung durch <i>Clostridium perfringens</i> [<i>Clostridium welchii</i>] | E16.4 | Abnorme Gastrinsekretion |
| A05.3 | Lebensmittelvergiftung durch <i>Vibrio parahaemolyticus</i> | E73.0 | Angeborener Laktasemangel |
| A05.4 | Lebensmittelvergiftung durch <i>Bacillus cereus</i> | I77.4 | Arteria-coeliaca-Kompressions-Syndrom |
| A05.8 | Sonstige näher bezeichnete bakteriell bedingte Lebensmittelvergiftungen | I85.0 | Ösophagusvarizen mit Blutung |
| A05.9 | Bakteriell bedingte Lebensmittelvergiftung, nicht näher bezeichnet | K22.0 | Achalasie der Kardie |
| A06.0 | Akute Amöbenruhr | K22.1 | Ösophagusulkus |
| A06.1 | Chronische intestinale Amöbiasis | K22.2 | Ösophagusverschluss |
| A06.2 | Nichtdysenterische Kolitis durch Amöben | K22.3 | Perforation des Ösophagus |
| A07.0 | Balantidiose | K22.3 | Perforation des Ösophagus |
| A07.1 | Giardiasis [Lambliasis] | K22.4 | Dyskinesie des Ösophagus |
| A07.2 | Kryptosporidiose | K22.5 | Divertikel des Ösophagus, erworben |
| A07.3 | Isosporose | K22.6 | Mallory-Weiss-Syndrom |
| A07.8 | Sonstige näher bezeichnete Darmkrankheiten durch Protozoen | K22.7 | Barrett-Ösophagus |
| A07.9 | Darmkrankheit durch Protozoen, nicht näher bezeichnet | K25.0 | Ulcus ventriculi: Akut, mit Blutung |
| A08.0 | Enteritis durch Rotaviren | K25.1 | Ulcus ventriculi: Akut, mit Perforation |
| A08.1 | Akute Gastroenteritis durch Norovirus | K25.2 | Ulcus ventriculi: Akut, mit Blutung und Perforation |
| A08.2 | Enteritis durch Adenoviren | K25.3 | Ulcus ventriculi: Akut, ohne Blutung oder Perforation |
| A08.3 | Enteritis durch sonstige Viren | K25.4 | Ulcus ventriculi: Chronisch oder nicht näher bezeichnet, mit Blutung |
| A08.4 | Virusbedingte Darminfektion, nicht näher bezeichnet | K25.5 | Ulcus ventriculi: Chronisch oder nicht näher bezeichnet, mit Perforation |
| A08.5 | Sonstige näher bezeichnete Darminfektionen | K25.6 | Ulcus ventriculi: Chronisch oder nicht näher bezeichnet, mit Blutung und Perforation |
| A09.0 | Sonstige und nicht näher bezeichnete Gastroenteritis und Kolitis infektiösen Ursprungs | K25.7 | Ulcus ventriculi: Chronisch, ohne Blutung oder Perforation |
| A09.9 | Sonstige und nicht näher bezeichnete Gastroenteritis und Kolitis nicht näher bezeichneten Ursprungs | K25.9 | Ulcus ventriculi: Weder als akut noch als chronisch bezeichnet, ohne Blutung oder Perforation |
| B37.81 | <i>Candida</i> -Ösophagitis | K26.0 | Ulcus duodeni: Akut, mit Blutung |
| B68.0 | Befall durch <i>Taenia solium</i> | K26.1 | Ulcus duodeni: Akut, mit Perforation |
| B68.1 | Befall durch <i>Taenia saginata</i> | K26.2 | Ulcus duodeni: Akut, mit Blutung und Perforation |
| B68.9 | Taeniasis, nicht näher bezeichnet | K26.3 | Ulcus duodeni: Akut, ohne Blutung oder Perforation |
| B69.8 | Zystizerkose an sonstigen Lokalisationen | K26.4 | Ulcus duodeni: Chronisch oder nicht näher bezeichnet, mit Blutung |
| B69.9 | Zystizerkose, nicht näher bezeichnet | K26.5 | Ulcus duodeni: Chronisch oder nicht näher bezeichnet, mit Perforation |
| B70.0 | Diphyllobothriose | K26.6 | Ulcus duodeni: Chronisch oder nicht näher bezeichnet, mit Blutung und Perforation |
| B70.1 | Sparganose | K26.7 | Ulcus duodeni: Chronisch, ohne Blutung oder Perforation |
| B71.0 | Hymenolepiasis | K26.9 | Ulcus duodeni: Weder als akut noch als chronisch bezeichnet, ohne Blutung oder Perforation |
| B71.1 | Dipylidiose | K27.0 | Ulcus pepticum, Lokalisation nicht näher bezeichnet: Akut, mit Blutung |
| B71.8 | Sonstige näher bezeichnete Zestodeninfektionen | K27.1 | Ulcus pepticum, Lokalisation nicht näher bezeichnet: Akut, mit Perforation |
| B71.9 | Zestodeninfektion, nicht näher bezeichnet | K27.2 | Ulcus pepticum, Lokalisation nicht näher bezeichnet: Akut, mit Blutung und Perforation |

| | | | |
|--------|--|--------|---|
| K27.3 | Ulcus pepticum, Lokalisation nicht näher bezeichnet: Akut, ohne Blutung oder Perforation | K57.22 | Divertikulitis des Dickdarmes mit Perforation und Abszess, ohne Angabe einer Blutung |
| K27.4 | Ulcus pepticum, Lokalisation nicht näher bezeichnet: Chronisch oder nicht näher bezeichnet, mit Blutung | K57.23 | Divertikulitis des Dickdarmes mit Perforation, Abszess und Blutung |
| K27.5 | Ulcus pepticum, Lokalisation nicht näher bezeichnet: Chronisch oder nicht näher bezeichnet, mit Perforation | K57.30 | Divertikulose des Dickdarmes ohne Perforation, Abszess oder Angabe einer Blutung |
| K27.6 | Ulcus pepticum, Lokalisation nicht näher bezeichnet: Chronisch oder nicht näher bezeichnet, mit Blutung und Perforation | K57.31 | Divertikulose des Dickdarmes ohne Perforation oder Abszess, mit Blutung |
| K27.7 | Ulcus pepticum, Lokalisation nicht näher bezeichnet: Chronisch, ohne Blutung oder Perforation | K57.32 | Divertikulitis des Dickdarmes ohne Perforation, Abszess oder Angabe einer Blutung |
| K27.9 | Ulcus pepticum, Lokalisation nicht näher bezeichnet: Weder als akut noch als chronisch bezeichnet, ohne Blutung oder Perforation | K57.33 | Divertikulitis des Dickdarmes ohne Perforation oder Abszess, mit Blutung |
| K28.0 | Ulcus pepticum jejun: Akut, mit Blutung | K57.42 | Divertikulitis sowohl des Dünndarmes als auch des Dickdarmes mit Perforation und Abszess, ohne Angabe einer Blutung |
| K28.1 | Ulcus pepticum jejun: Akut, mit Perforation | K57.43 | Divertikulitis sowohl des Dünndarmes als auch des Dickdarmes mit Perforation, Abszess und Blutung |
| K28.2 | Ulcus pepticum jejun: Akut, mit Blutung und Perforation | K57.50 | Divertikulose sowohl des Dünndarmes als auch des Dickdarmes ohne Perforation, Abszess oder Angabe einer Blutung |
| K28.3 | Ulcus pepticum jejun: Akut, ohne Blutung oder Perforation | K57.51 | Divertikulose sowohl des Dünndarmes als auch des Dickdarmes ohne Perforation oder Abszess, mit Blutung |
| K28.4 | Ulcus pepticum jejun: Chronisch oder nicht näher bezeichnet, mit Blutung | K57.52 | Divertikulitis sowohl des Dünndarmes als auch des Dickdarmes ohne Perforation, Abszess oder Angabe einer Blutung |
| K28.5 | Ulcus pepticum jejun: Chronisch oder nicht näher bezeichnet, mit Perforation | K57.53 | Divertikulitis sowohl des Dünndarmes als auch des Dickdarmes ohne Perforation oder Abszess, mit Blutung |
| K28.6 | Ulcus pepticum jejun: Chronisch oder nicht näher bezeichnet, mit Blutung und Perforation | K57.82 | Divertikulitis des Darmes, Teil nicht näher bezeichnet, mit Perforation und Abszess, ohne Angabe einer Blutung |
| K28.7 | Ulcus pepticum jejun: Chronisch, ohne Blutung oder Perforation | K57.83 | Divertikulitis des Darmes, Teil nicht näher bezeichnet, mit Perforation, Abszess und Blutung |
| K28.9 | Ulcus pepticum jejun: Weder als akut noch als chronisch bezeichnet, ohne Blutung oder Perforation | K57.90 | Divertikulose des Darmes, Teil nicht näher bezeichnet, ohne Perforation, Abszess oder Angabe einer Blutung |
| K29.0 | Akute hämorrhagische Gastritis | K57.91 | Divertikulose des Darmes, Teil nicht näher bezeichnet, ohne Perforation oder Abszess, mit Blutung |
| K31.0 | Akute Magendilatation | K57.92 | Divertikulitis des Darmes, Teil nicht näher bezeichnet, ohne Perforation, Abszess oder Angabe einer Blutung |
| K31.10 | Hypertrophische Pylorusstenose beim Erwachsenen | K57.93 | Divertikulitis des Darmes, Teil nicht näher bezeichnet, ohne Perforation oder Abszess, mit Blutung |
| K31.11 | Entzündliche Pylorusstenose beim Erwachsenen | K59.2 | Neurogene Darmstörung, anderenorts nicht klassifiziert |
| K31.12 | Pylorusstenose beim Erwachsenen durch Kompression und Infiltration | K59.4 | Analspasmus |
| K31.18 | Sonstige und nicht näher bezeichnete Magenausgangstenose beim Erwachsenen | K62.50 | Hämorrhagie des Anus |
| K31.2 | Sanduhrförmige Strikturen und Stenosen des Magens | K62.51 | Hämorrhagie des Rektums |
| K31.3 | Pylorospasmus, anderenorts nicht klassifiziert | K62.59 | Anorektale Hämorrhagie, Lokalisation nicht näher bezeichnet |
| K31.4 | Magendivertikel | K90.0 | Zöliakie |
| K31.5 | Duodenalverschluss | K90.1 | Tropische Sprue |
| K31.6 | Fistel des Magens und des Duodenums | K90.2 | Syndrom der blinden Schlinge, anderenorts nicht klassifiziert |
| K31.7 | Polyp des Magens und des Duodenums | K90.3 | Pankreatogene Steatorrhoe |
| K31.81 | Angiodysplasie des Magens und des Duodenums ohne Angabe einer Blutung | K92.0 | Hämatemesis |
| K31.82 | Angiodysplasie des Magens und des Duodenums mit Blutung | K92.1 | Meläna |
| K44.0 | Hernia diaphragmatica mit Einklemmung, ohne Gangrän | K92.2 | Gastrointestinale Blutung, nicht näher bezeichnet |
| K52.30 | Pancolitis indeterminata | N80.5 | Endometriose des Darmes |
| K52.31 | Linksseitige Colitis indeterminata | Q43.0 | Meckel-Divertikel |
| K52.32 | Colitis indeterminata des Rektosigmoids | R13.0 | Dysphagie mit Beaufsichtigungspflicht während der Nahrungsaufnahme |
| K52.38 | Sonstige Colitis indeterminata | R13.1 | Dysphagie bei absaugpflichtigem Tracheostoma mit (teilweise) geblockter Trachealkanüle |
| K55.22 | Angiodysplasie des Kolons: Mit Blutung | | |
| K57.02 | Divertikulitis des Dünndarmes mit Perforation und Abszess, ohne Angabe einer Blutung | | |
| K57.03 | Divertikulitis des Dünndarmes mit Perforation, Abszess und Blutung | | |
| K57.10 | Divertikulose des Dünndarmes ohne Perforation, Abszess oder Angabe einer Blutung | | |
| K57.11 | Divertikulose des Dünndarmes ohne Perforation und Abszess, mit Blutung | | |
| K57.12 | Divertikulitis des Dünndarmes ohne Perforation, Abszess oder Angabe einer Blutung | | |
| K57.13 | Divertikulitis des Dünndarmes ohne Perforation und Abszess, mit Blutung | | |

Diagnose G67-2

| | | | |
|-------|--|-------|---|
| I85.0 | Ösophagusvarizen mit Blutung | K27.1 | Ulcus pepticum, Lokalisation nicht näher bezeichnet: Akut, mit Perforation |
| K22.3 | Perforation des Ösophagus | K27.2 | Ulcus pepticum, Lokalisation nicht näher bezeichnet: Akut, mit Blutung und Perforation |
| K25.0 | Ulcus ventriculi: Akut, mit Blutung | K27.4 | Ulcus pepticum, Lokalisation nicht näher bezeichnet: Chronisch oder nicht näher bezeichnet, mit Blutung |
| K25.1 | Ulcus ventriculi: Akut, mit Perforation | K27.5 | Ulcus pepticum, Lokalisation nicht näher bezeichnet: Chronisch oder nicht näher bezeichnet, mit Perforation |
| K25.2 | Ulcus ventriculi: Akut, mit Blutung und Perforation | K27.6 | Ulcus pepticum, Lokalisation nicht näher bezeichnet: Chronisch oder nicht näher bezeichnet, mit Blutung und Perforation |
| K25.4 | Ulcus ventriculi: Chronisch oder nicht näher bezeichnet, mit Blutung | K28.0 | Ulcus pepticum jejunum: Akut, mit Blutung |
| K25.5 | Ulcus ventriculi: Chronisch oder nicht näher bezeichnet, mit Perforation | K28.1 | Ulcus pepticum jejunum: Akut, mit Perforation |
| K25.6 | Ulcus ventriculi: Chronisch oder nicht näher bezeichnet, mit Blutung und Perforation | K28.2 | Ulcus pepticum jejunum: Akut, mit Blutung und Perforation |
| K26.0 | Ulcus duodeni: Akut, mit Blutung | K28.4 | Ulcus pepticum jejunum: Chronisch oder nicht näher bezeichnet, mit Blutung |
| K26.1 | Ulcus duodeni: Akut, mit Perforation | K28.5 | Ulcus pepticum jejunum: Chronisch oder nicht näher bezeichnet, mit Perforation |
| K26.2 | Ulcus duodeni: Akut, mit Blutung und Perforation | K28.6 | Ulcus pepticum jejunum: Chronisch oder nicht näher bezeichnet, mit Blutung und Perforation |
| K26.4 | Ulcus duodeni: Chronisch oder nicht näher bezeichnet, mit Blutung | | |
| K26.5 | Ulcus duodeni: Chronisch oder nicht näher bezeichnet, mit Perforation | | |
| K26.6 | Ulcus duodeni: Chronisch oder nicht näher bezeichnet, mit Blutung und Perforation | | |
| K27.0 | Ulcus pepticum, Lokalisation nicht näher bezeichnet: Akut, mit Blutung | | |

Diagnose G67-3

| | | | |
|--------|---|--------|--|
| A04.70 | Enterokolitis durch Clostridium difficile ohne Megakolon, ohne sonstige Organkomplikationen | A04.73 | Enterokolitis durch Clostridium difficile mit Megakolon, mit sonstigen Organkomplikationen |
| A04.71 | Enterokolitis durch Clostridium difficile ohne Megakolon, mit sonstigen Organkomplikationen | A04.79 | Enterokolitis durch Clostridium difficile, nicht näher bezeichnet |
| A04.72 | Enterokolitis durch Clostridium difficile mit Megakolon, ohne sonstige Organkomplikationen | | |

Diagnose G67-4

| | | | |
|--------|---|--------|---|
| G04.1 | Humane T-Zell-lymphotrope Virus-assoziierte Myelopathie | G82.30 | Schlaffe Tetraparese und Tetraplegie: Akute komplette Querschnittslähmung nichttraumatischer Genese |
| G82.00 | Schlaffe Paraparese und Paraplegie: Akute komplette Querschnittslähmung nichttraumatischer Genese | G82.31 | Schlaffe Tetraparese und Tetraplegie: Akute unvollständige Querschnittslähmung nichttraumatischer Genese |
| G82.01 | Schlaffe Paraparese und Paraplegie: Akute unvollständige Querschnittslähmung nichttraumatischer Genese | G82.32 | Schlaffe Tetraparese und Tetraplegie: Chronische komplette Querschnittslähmung |
| G82.02 | Schlaffe Paraparese und Paraplegie: Chronische komplette Querschnittslähmung | G82.33 | Schlaffe Tetraparese und Tetraplegie: Chronische unvollständige Querschnittslähmung |
| G82.03 | Schlaffe Paraparese und Paraplegie: Chronische unvollständige Querschnittslähmung | G82.40 | Spastische Tetraparese und Tetraplegie: Akute komplette Querschnittslähmung nichttraumatischer Genese |
| G82.10 | Spastische Paraparese und Paraplegie: Akute komplette Querschnittslähmung nichttraumatischer Genese | G82.41 | Spastische Tetraparese und Tetraplegie: Akute unvollständige Querschnittslähmung nichttraumatischer Genese |
| G82.11 | Spastische Paraparese und Paraplegie: Akute unvollständige Querschnittslähmung nichttraumatischer Genese | G82.42 | Spastische Tetraparese und Tetraplegie: Chronische komplette Querschnittslähmung |
| G82.12 | Spastische Paraparese und Paraplegie: Chronische komplette Querschnittslähmung | G82.43 | Spastische Tetraparese und Tetraplegie: Chronische unvollständige Querschnittslähmung |
| G82.13 | Spastische Paraparese und Paraplegie: Chronische unvollständige Querschnittslähmung | G82.50 | Tetraparese und Tetraplegie, nicht näher bezeichnet: Akute komplette Querschnittslähmung nichttraumatischer Genese |
| G82.20 | Paraparese und Paraplegie, nicht näher bezeichnet: Akute komplette Querschnittslähmung nichttraumatischer Genese | G82.51 | Tetraparese und Tetraplegie, nicht näher bezeichnet: Akute unvollständige Querschnittslähmung nichttraumatischer Genese |
| G82.21 | Paraparese und Paraplegie, nicht näher bezeichnet: Akute unvollständige Querschnittslähmung nichttraumatischer Genese | G82.52 | Tetraparese und Tetraplegie, nicht näher bezeichnet: Chronische komplette Querschnittslähmung |
| G82.22 | Paraparese und Paraplegie, nicht näher bezeichnet: Chronische komplette Querschnittslähmung | G82.53 | Tetraparese und Tetraplegie, nicht näher bezeichnet: Chronische unvollständige Querschnittslähmung |
| G82.23 | Paraparese und Paraplegie, nicht näher bezeichnet: Chronische unvollständige Querschnittslähmung | G83.5 | Locked-in-Syndrom |
| | | G93.80 | Apallisches Syndrom |

| | | | |
|--------|--|--------|--|
| P11.50 | Geburtsverletzung der Wirbelsäule und des Rückenmarkes: Mit akuter Querschnittlähmung | S34.18 | Sonstige Verletzung des lumbalen Rückenmarkes |
| P11.51 | Geburtsverletzung der Wirbelsäule und des Rückenmarkes: Mit chronischer Querschnittlähmung | S34.38 | Sonstige und nicht näher bezeichnete Verletzungen der Cauda equina |
| P91.80 | Locked-in-Syndrom und apallisches Syndrom beim Neugeborenen | | |

Diagnose G67-5

| | | | |
|--------|--|--------|--|
| D65.0 | Erworbene Afibrinogenämie | D68.4 | Erworbener Mangel an Gerinnungsfaktoren |
| D65.1 | Disseminierte intravasale Gerinnung [DIG, DIC] | D68.5 | Primäre Thrombophilie |
| D65.2 | Erworbene Fibrinolyseblutung | D68.6 | Sonstige Thrombophilien |
| D66 | Hereditärer Faktor-VIII-Mangel | D68.8 | Sonstige näher bezeichnete Koagulopathien |
| D67 | Hereditärer Faktor-IX-Mangel | D69.1 | Qualitative Thrombozytendefekte |
| D68.00 | Hereditäres Willebrand-Jürgens-Syndrom | D69.3 | Idiopathische thrombozytopenische Purpura |
| D68.01 | Erworbenes Willebrand-Jürgens-Syndrom | D69.40 | Sonstige primäre Thrombozytopenie, als transfusionsrefraktär bezeichnet |
| D68.09 | Willebrand-Jürgens-Syndrom, nicht näher bezeichnet | D69.41 | Sonstige primäre Thrombozytopenie, nicht als transfusionsrefraktär bezeichnet |
| D68.1 | Hereditärer Faktor-XI-Mangel | D69.52 | Heparin-induzierte Thrombozytopenie Typ I |
| D68.20 | Hereditärer Faktor-I-Mangel | D69.53 | Heparin-induzierte Thrombozytopenie Typ II |
| D68.21 | Hereditärer Faktor-II-Mangel | D69.57 | Sonstige sekundäre Thrombozytopenien, als transfusionsrefraktär bezeichnet |
| D68.22 | Hereditärer Faktor-V-Mangel | D69.58 | Sonstige sekundäre Thrombozytopenien, nicht als transfusionsrefraktär bezeichnet |
| D68.23 | Hereditärer Faktor-VII-Mangel | D69.80 | Hämorrhagische Diathese durch Thrombozytenaggregationshemmer |
| D68.24 | Hereditärer Faktor-X-Mangel | D69.88 | Sonstige näher bezeichnete hämorrhagische Diathesen |
| D68.25 | Hereditärer Faktor-XII-Mangel | D82.0 | Wiskott-Aldrich-Syndrom |
| D68.26 | Hereditärer Faktor-XIII-Mangel | M31.1 | Thrombotische Mikroangiopathie |
| D68.28 | Hereditärer Mangel an sonstigen Gerinnungsfaktoren | P53 | Hämorrhagische Krankheit beim Fetus und Neugeborenen |
| D68.31 | Hämorrhagische Diathese durch Vermehrung von Antikörpern gegen Faktor VIII | P60 | Disseminierte intravasale Gerinnung beim Fetus und Neugeborenen |
| D68.32 | Hämorrhagische Diathese durch Vermehrung von Antikörpern gegen sonstige Gerinnungsfaktoren | P61.0 | Transitorische Thrombozytopenie beim Neugeborenen |
| D68.33 | Hämorrhagische Diathese durch Cumarine (Vitamin-K-Antagonisten) | | |
| D68.34 | Hämorrhagische Diathese durch Heparine | | |
| D68.35 | Hämorrhagische Diathese durch sonstige Antikoagulanzen | | |
| D68.38 | Sonstige hämorrhagische Diathese durch sonstige und nicht näher bezeichnete Antikörper | | |

Prozedur G67-6

| | | | |
|-------------|--|-------------|---|
| 99.B7.12 †↔ | Intensivmedizinische Komplexbehandlung, 120 bis 184 Aufwandspunkte | 99.B7.1G †↔ | Intensivmedizinische Komplexbehandlung, 3681 bis 4600 Aufwandspunkte |
| 99.B7.13 †↔ | Intensivmedizinische Komplexbehandlung, 185 bis 360 Aufwandspunkte | 99.B7.1H †↔ | Intensivmedizinische Komplexbehandlung, 4601 bis 5520 Aufwandspunkte |
| 99.B7.14 †↔ | Intensivmedizinische Komplexbehandlung, 361 bis 552 Aufwandspunkte | 99.B7.1I †↔ | Intensivmedizinische Komplexbehandlung, 5521 bis 7360 Aufwandspunkte |
| 99.B7.15 †↔ | Intensivmedizinische Komplexbehandlung, 553 bis 828 Aufwandspunkte | 99.B7.1J †↔ | Intensivmedizinische Komplexbehandlung, 7361 bis 9200 Aufwandspunkte |
| 99.B7.16 †↔ | Intensivmedizinische Komplexbehandlung, 829 bis 1104 Aufwandspunkte | 99.B7.1K †↔ | Intensivmedizinische Komplexbehandlung, 9201 bis 11040 Aufwandspunkte |
| 99.B7.17 †↔ | Intensivmedizinische Komplexbehandlung, 1105 bis 1380 Aufwandspunkte | 99.B7.1L †↔ | Intensivmedizinische Komplexbehandlung, 11041 bis 13800 Aufwandspunkte |
| 99.B7.18 †↔ | Intensivmedizinische Komplexbehandlung, 1381 bis 1656 Aufwandspunkte | 99.B7.1M †↔ | Intensivmedizinische Komplexbehandlung, 13801 bis 16560 Aufwandspunkte |
| 99.B7.1A †↔ | Intensivmedizinische Komplexbehandlung, 1657 bis 1932 Aufwandspunkte | 99.B7.1N †↔ | Intensivmedizinische Komplexbehandlung, 16561 bis 19320 Aufwandspunkte |
| 99.B7.1B †↔ | Intensivmedizinische Komplexbehandlung, 1933 bis 2208 Aufwandspunkte | 99.B7.1O †↔ | Intensivmedizinische Komplexbehandlung, 19321 und mehr Aufwandspunkte |
| 99.B7.1C †↔ | Intensivmedizinische Komplexbehandlung, 2209 bis 2484 Aufwandspunkte | 99.B7.43 †↔ | Intensivmedizinische Komplexbehandlung im Kindesalter (Basisprozedur), 131 bis 196 Aufwandspunkte |
| 99.B7.1D †↔ | Intensivmedizinische Komplexbehandlung, 2485 bis 2760 Aufwandspunkte | 99.B7.44 †↔ | Intensivmedizinische Komplexbehandlung im Kindesalter (Basisprozedur), 197 bis 392 Aufwandspunkte |
| 99.B7.1E †↔ | Intensivmedizinische Komplexbehandlung, 2761 bis 3220 Aufwandspunkte | 99.B7.45 †↔ | Intensivmedizinische Komplexbehandlung im Kindesalter (Basisprozedur), 393 bis 588 Aufwandspunkte |
| 99.B7.1F †↔ | Intensivmedizinische Komplexbehandlung, 3221 bis 3680 Aufwandspunkte | | |

- 99.B7.46 †↔ Intensivmedizinische Komplexbehandlung im Kindesalter (Basisprozedur), 589 bis 784 Aufwandspunkte
- 99.B7.47 †↔ Intensivmedizinische Komplexbehandlung im Kindesalter (Basisprozedur), 785 bis 980 Aufwandspunkte
- 99.B7.48 †↔ Intensivmedizinische Komplexbehandlung im Kindesalter (Basisprozedur), 981 bis 1176 Aufwandspunkte
- 99.B7.4A †↔ Intensivmedizinische Komplexbehandlung im Kindesalter (Basisprozedur), 1177 bis 1470 Aufwandspunkte
- 99.B7.4B †↔ Intensivmedizinische Komplexbehandlung im Kindesalter (Basisprozedur), 1471 bis 1764 Aufwandspunkte
- 99.B7.4C †↔ Intensivmedizinische Komplexbehandlung im Kindesalter (Basisprozedur), 1765 bis 2058 Aufwandspunkte
- 99.B7.4D †↔ Intensivmedizinische Komplexbehandlung im Kindesalter (Basisprozedur), 2059 bis 2352 Aufwandspunkte
- 99.B7.4E †↔ Intensivmedizinische Komplexbehandlung im Kindesalter (Basisprozedur), 2353 bis 2646 Aufwandspunkte
- 99.B7.4F †↔ Intensivmedizinische Komplexbehandlung im Kindesalter (Basisprozedur), 2647 bis 2940 Aufwandspunkte
- 99.B7.4G †↔ Intensivmedizinische Komplexbehandlung im Kindesalter (Basisprozedur), 2941 bis 3430 Aufwandspunkte
- 99.B7.4H †↔ Intensivmedizinische Komplexbehandlung im Kindesalter (Basisprozedur), 3431 bis 3920 Aufwandspunkte
- 99.B7.4I †↔ Intensivmedizinische Komplexbehandlung im Kindesalter (Basisprozedur), 3921 bis 4410 Aufwandspunkte
- 99.B7.4J †↔ Intensivmedizinische Komplexbehandlung im Kindesalter (Basisprozedur), 4411 bis 4900 Aufwandspunkte
- 99.B7.4K †↔ Intensivmedizinische Komplexbehandlung im Kindesalter (Basisprozedur), 4901 bis 5880 Aufwandspunkte
- 99.B7.4L †↔ Intensivmedizinische Komplexbehandlung im Kindesalter (Basisprozedur), 5881 bis 6860 Aufwandspunkte
- 99.B7.4M †↔ Intensivmedizinische Komplexbehandlung im Kindesalter (Basisprozedur), 6861 bis 7840 Aufwandspunkte
- 99.B7.4N †↔ Intensivmedizinische Komplexbehandlung im Kindesalter (Basisprozedur), 7841 bis 9800 Aufwandspunkte
- 99.B7.4O †↔ Intensivmedizinische Komplexbehandlung im Kindesalter (Basisprozedur), 9801 bis 11760 Aufwandspunkte
- 99.B7.4P †↔ Intensivmedizinische Komplexbehandlung im Kindesalter (Basisprozedur), 11761 bis 13720 Aufwandspunkte
- 99.B7.4Q †↔ Intensivmedizinische Komplexbehandlung im Kindesalter (Basisprozedur), 13721 bis 16660 Aufwandspunkte
- 99.B7.4R †↔ Intensivmedizinische Komplexbehandlung im Kindesalter (Basisprozedur), 16661 bis 19600 Aufwandspunkte
- 99.B7.4S †↔ Intensivmedizinische Komplexbehandlung im Kindesalter (Basisprozedur), 19601 und mehr Aufwandspunkte
- 99.B7.53 †↔ Intensivmedizinische Komplexbehandlung im Neugeborenenalter (Basisprozedur), 131 bis 196 Aufwandspunkte
- 99.B7.54 †↔ Intensivmedizinische Komplexbehandlung im Neugeborenenalter (Basisprozedur), 197 bis 392 Aufwandspunkte
- 99.B7.55 †↔ Intensivmedizinische Komplexbehandlung im Neugeborenenalter (Basisprozedur), 393 bis 588 Aufwandspunkte
- 99.B7.56 †↔ Intensivmedizinische Komplexbehandlung im Neugeborenenalter (Basisprozedur), 589 bis 784 Aufwandspunkte
- 99.B7.57 †↔ Intensivmedizinische Komplexbehandlung im Neugeborenenalter (Basisprozedur), 785 bis 980 Aufwandspunkte
- 99.B7.58 †↔ Intensivmedizinische Komplexbehandlung im Neugeborenenalter (Basisprozedur), 981 bis 1176 Aufwandspunkte
- 99.B7.5A †↔ Intensivmedizinische Komplexbehandlung im Neugeborenenalter (Basisprozedur), 1177 bis 1470 Aufwandspunkte
- 99.B7.5B †↔ Intensivmedizinische Komplexbehandlung im Neugeborenenalter (Basisprozedur), 1471 bis 1764 Aufwandspunkte
- 99.B7.5C †↔ Intensivmedizinische Komplexbehandlung im Neugeborenenalter (Basisprozedur), 1765 bis 2058 Aufwandspunkte
- 99.B7.5D †↔ Intensivmedizinische Komplexbehandlung im Neugeborenenalter (Basisprozedur), 2059 bis 2352 Aufwandspunkte
- 99.B7.5E †↔ Intensivmedizinische Komplexbehandlung im Neugeborenenalter (Basisprozedur), 2353 bis 2646 Aufwandspunkte
- 99.B7.5F †↔ Intensivmedizinische Komplexbehandlung im Neugeborenenalter (Basisprozedur), 2647 bis 2940 Aufwandspunkte
- 99.B7.5G †↔ Intensivmedizinische Komplexbehandlung im Neugeborenenalter (Basisprozedur), 2941 bis 3430 Aufwandspunkte
- 99.B7.5H †↔ Intensivmedizinische Komplexbehandlung im Neugeborenenalter (Basisprozedur), 3431 bis 3920 Aufwandspunkte
- 99.B7.5I †↔ Intensivmedizinische Komplexbehandlung im Neugeborenenalter (Basisprozedur), 3921 bis 4410 Aufwandspunkte
- 99.B7.5J †↔ Intensivmedizinische Komplexbehandlung im Neugeborenenalter (Basisprozedur), 4411 bis 4900 Aufwandspunkte
- 99.B7.5K †↔ Intensivmedizinische Komplexbehandlung im Neugeborenenalter (Basisprozedur), 4901 bis 5880 Aufwandspunkte
- 99.B7.5L †↔ Intensivmedizinische Komplexbehandlung im Neugeborenenalter (Basisprozedur), 5881 bis 6860 Aufwandspunkte
- 99.B7.5M †↔ Intensivmedizinische Komplexbehandlung im Neugeborenenalter (Basisprozedur), 6861 bis 7840 Aufwandspunkte
- 99.B7.5N †↔ Intensivmedizinische Komplexbehandlung im Neugeborenenalter (Basisprozedur), 7841 bis 9800 Aufwandspunkte
- 99.B7.5O †↔ Intensivmedizinische Komplexbehandlung im Neugeborenenalter (Basisprozedur), 9801 bis 11760 Aufwandspunkte
- 99.B7.5P †↔ Intensivmedizinische Komplexbehandlung im Neugeborenenalter (Basisprozedur), 11761 bis 13720 Aufwandspunkte
- 99.B7.5Q †↔ Intensivmedizinische Komplexbehandlung im Neugeborenenalter (Basisprozedur), 13721 bis 16660 Aufwandspunkte
- 99.B7.5R †↔ Intensivmedizinische Komplexbehandlung im Neugeborenenalter (Basisprozedur), 16661 bis 19600 Aufwandspunkte

- 99.B7.5S †↔ Intensivmedizinische Komplexbehandlung im Neugeborenenalter (Basisprozedur), 19601 und mehr Aufwandspunkte
- 99.B8.13 †↔ IMC-Komplexbehandlung des Erwachsenen, 185 bis 360 Aufwandspunkte
- 99.B8.14 †↔ IMC-Komplexbehandlung des Erwachsenen, 361 bis 552 Aufwandspunkte
- 99.B8.15 †↔ IMC-Komplexbehandlung des Erwachsenen, 553 bis 828 Aufwandspunkte
- 99.B8.16 †↔ IMC-Komplexbehandlung des Erwachsenen, 829 bis 1104 Aufwandspunkte
- 99.B8.17 †↔ IMC-Komplexbehandlung des Erwachsenen, 1105 bis 1380 Aufwandspunkte
- 99.B8.18 †↔ IMC-Komplexbehandlung des Erwachsenen, 1381 bis 1656 Aufwandspunkte
- 99.B8.1A †↔ IMC-Komplexbehandlung des Erwachsenen, 1657 bis 1932 Aufwandspunkte
- 99.B8.1B †↔ IMC-Komplexbehandlung des Erwachsenen, 1933 bis 2208 Aufwandspunkte
- 99.B8.1C †↔ IMC-Komplexbehandlung des Erwachsenen, 2209 bis 2484 Aufwandspunkte
- 99.B8.1D †↔ IMC-Komplexbehandlung des Erwachsenen, 2485 bis 2760 Aufwandspunkte
- 99.B8.1E †↔ IMC-Komplexbehandlung des Erwachsenen, 2761 bis 3220 Aufwandspunkte
- 99.B8.1F †↔ IMC-Komplexbehandlung des Erwachsenen, 3221 bis 3680 Aufwandspunkte
- 99.B8.1G †↔ IMC-Komplexbehandlung des Erwachsenen, 3681 bis 4600 Aufwandspunkte
- 99.B8.1H †↔ IMC-Komplexbehandlung des Erwachsenen, 4601 bis 5520 Aufwandspunkte
- 99.B8.1I †↔ IMC-Komplexbehandlung des Erwachsenen, 5521 bis 7360 Aufwandspunkte
- 99.B8.1J †↔ IMC-Komplexbehandlung des Erwachsenen, 7361 bis 9200 Aufwandspunkte
- 99.B8.1K †↔ IMC-Komplexbehandlung des Erwachsenen, 9201 bis 11040 Aufwandspunkte
- 99.B8.1L †↔ IMC-Komplexbehandlung des Erwachsenen, 11041 bis 13800 Aufwandspunkte
- 99.B8.1M †↔ IMC-Komplexbehandlung des Erwachsenen, 13801 bis 16560 Aufwandspunkte
- 99.B8.1N †↔ IMC-Komplexbehandlung des Erwachsenen, 16561 bis 19320 Aufwandspunkte
- 99.B8.1O †↔ IMC-Komplexbehandlung des Erwachsenen, 19321 und mehr Aufwandspunkte
- 99.B8.44 †↔ IMC-Komplexbehandlung im Kindesalter, 197 bis 392 Aufwandspunkte
- 99.B8.45 †↔ IMC-Komplexbehandlung im Kindesalter, 393 bis 588 Aufwandspunkte
- 99.B8.46 †↔ IMC-Komplexbehandlung im Kindesalter, 589 bis 784 Aufwandspunkte
- 99.B8.47 †↔ IMC-Komplexbehandlung im Kindesalter, 785 bis 980 Aufwandspunkte
- 99.B8.48 †↔ IMC-Komplexbehandlung im Kindesalter, 981 bis 1176 Aufwandspunkte
- 99.B8.4A †↔ IMC-Komplexbehandlung im Kindesalter, 1177 bis 1470 Aufwandspunkte
- 99.B8.4B †↔ IMC-Komplexbehandlung im Kindesalter, 1471 bis 1764 Aufwandspunkte
- 99.B8.4C †↔ IMC-Komplexbehandlung im Kindesalter, 1765 bis 2058 Aufwandspunkte
- 99.B8.4D †↔ IMC-Komplexbehandlung im Kindesalter, 2059 bis 2352 Aufwandspunkte
- 99.B8.4E †↔ IMC-Komplexbehandlung im Kindesalter, 2353 bis 2646 Aufwandspunkte
- 99.B8.4F †↔ IMC-Komplexbehandlung im Kindesalter, 2647 bis 2940 Aufwandspunkte
- 99.B8.4G †↔ IMC-Komplexbehandlung im Kindesalter, 2941 bis 3430 Aufwandspunkte
- 99.B8.4H †↔ IMC-Komplexbehandlung im Kindesalter, 3431 bis 3920 Aufwandspunkte
- 99.B8.4I †↔ IMC-Komplexbehandlung im Kindesalter, 3921 bis 4410 Aufwandspunkte
- 99.B8.4J †↔ IMC-Komplexbehandlung im Kindesalter, 4411 bis 4900 Aufwandspunkte
- 99.B8.4K †↔ IMC-Komplexbehandlung im Kindesalter, 4901 bis 5880 Aufwandspunkte
- 99.B8.4L †↔ IMC-Komplexbehandlung im Kindesalter, 5881 bis 6860 Aufwandspunkte
- 99.B8.4M †↔ IMC-Komplexbehandlung im Kindesalter, 6861 bis 7840 Aufwandspunkte
- 99.B8.4N †↔ IMC-Komplexbehandlung im Kindesalter, 7841 bis 9800 Aufwandspunkte
- 99.B8.4O †↔ IMC-Komplexbehandlung im Kindesalter, 9801 bis 11760 Aufwandspunkte
- 99.B8.4P †↔ IMC-Komplexbehandlung im Kindesalter, 11761 bis 13720 Aufwandspunkte
- 99.B8.4Q †↔ IMC-Komplexbehandlung im Kindesalter, 13721 bis 16660 Aufwandspunkte
- 99.B8.4R †↔ IMC-Komplexbehandlung im Kindesalter, 16661 bis 19600 Aufwandspunkte
- 99.B8.4S †↔ IMC-Komplexbehandlung im Kindesalter, 19601 und mehr Aufwandspunkte
- 99.B8.54 †↔ IMC-Komplexbehandlung im Neugeborenenalter, 197 bis 392 Aufwandspunkte
- 99.B8.55 †↔ IMC-Komplexbehandlung im Neugeborenenalter, 393 bis 588 Aufwandspunkte
- 99.B8.56 †↔ IMC-Komplexbehandlung im Neugeborenenalter, 589 bis 784 Aufwandspunkte
- 99.B8.57 †↔ IMC-Komplexbehandlung im Neugeborenenalter, 785 bis 980 Aufwandspunkte
- 99.B8.58 †↔ IMC-Komplexbehandlung im Neugeborenenalter, 981 bis 1176 Aufwandspunkte
- 99.B8.5A †↔ IMC-Komplexbehandlung im Neugeborenenalter, 1177 bis 1470 Aufwandspunkte
- 99.B8.5B †↔ IMC-Komplexbehandlung im Neugeborenenalter, 1471 bis 1764 Aufwandspunkte
- 99.B8.5C †↔ IMC-Komplexbehandlung im Neugeborenenalter, 1765 bis 2058 Aufwandspunkte
- 99.B8.5D †↔ IMC-Komplexbehandlung im Neugeborenenalter, 2059 bis 2352 Aufwandspunkte
- 99.B8.5E †↔ IMC-Komplexbehandlung im Neugeborenenalter, 2353 bis 2646 Aufwandspunkte
- 99.B8.5F †↔ IMC-Komplexbehandlung im Neugeborenenalter, 2647 bis 2940 Aufwandspunkte
- 99.B8.5G †↔ IMC-Komplexbehandlung im Neugeborenenalter, 2941 bis 3430 Aufwandspunkte
- 99.B8.5H †↔ IMC-Komplexbehandlung im Neugeborenenalter, 3431 bis 3920 Aufwandspunkte
- 99.B8.5I †↔ IMC-Komplexbehandlung im Neugeborenenalter, 3921 bis 4410 Aufwandspunkte
- 99.B8.5J †↔ IMC-Komplexbehandlung im Neugeborenenalter, 4411 bis 4900 Aufwandspunkte
- 99.B8.5K †↔ IMC-Komplexbehandlung im Neugeborenenalter, 4901 bis 5880 Aufwandspunkte
- 99.B8.5L †↔ IMC-Komplexbehandlung im Neugeborenenalter, 5881 bis 6860 Aufwandspunkte
- 99.B8.5M †↔ IMC-Komplexbehandlung im Neugeborenenalter, 6861 bis 7840 Aufwandspunkte
- 99.B8.5N †↔ IMC-Komplexbehandlung im Neugeborenenalter, 7841 bis 9800 Aufwandspunkte
- 99.B8.5O †↔ IMC-Komplexbehandlung im Neugeborenenalter, 9801 bis 11760 Aufwandspunkte
- 99.B8.5P †↔ IMC-Komplexbehandlung im Neugeborenenalter, 11761 bis 13720 Aufwandspunkte
- 99.B8.5Q †↔ IMC-Komplexbehandlung im Neugeborenenalter, 13721 bis 16660 Aufwandspunkte
- 99.B8.5R †↔ IMC-Komplexbehandlung im Neugeborenenalter, 16661 bis 19600 Aufwandspunkte
- 99.B8.5S †↔ IMC-Komplexbehandlung im Neugeborenenalter, 19601 und mehr Aufwandspunkte

ADRG G70**Andere schwere Erkrankungen der Verdauungsorgane oder kutaneoperitonealer Katheter**

Hauptdiagnose in Tabelle G70-1 oder Prozedur in Tabelle G70-2

DRG G70A**Andere schwere Erkrankungen der Verdauungsorgane oder kutaneoperitonealer Katheter mit äusserst schweren CC und mehr als ein Belegungstag**

PCCL > 3 und Verweildauer > 1 Tag

DRG G70B**Andere schwere Erkrankungen der Verdauungsorgane oder kutaneoperitonealer Katheter, Alter < 16 Jahre**

Alter < 16 Jahre

DRG G70C**Andere schwere Erkrankungen der Verdauungsorgane oder kutaneoperitonealer Katheter, Alter > 15 Jahre****Diagnose G70-1**

| | | | |
|--------|--|--------|--|
| K35.32 | Akute Appendizitis mit Peritonealabszess | P78.0 | Darmperforation in der Perinatalperiode |
| K55.0 | Akute Gefäßkrankheiten des Darmes | Q42.2 | Angeborene(s) Fehlen, Atresie und Stenose des Anus mit Fistel |
| K55.1 | Chronische Gefäßkrankheiten des Darmes | Q42.3 | Angeborene(s) Fehlen, Atresie und Stenose des Anus ohne Fistel |
| K63.0 | Darmabszess | T85.50 | Mechanische Komplikation durch Prothesen, Implantate oder Transplantate im Ösophagus |
| K63.1 | Perforation des Darmes (nichttraumatisch) | T85.51 | Mechanische Komplikation durch Prothesen, Implantate oder Transplantate im sonstigen oberen Gastrointestinaltrakt |
| K63.2 | Darmfistel | T85.52 | Mechanische Komplikation durch Prothesen, Implantate oder Transplantate im unteren Gastrointestinaltrakt |
| K63.3 | Darmulkus | T85.53 | Mechanische Komplikation durch Prothesen, Implantate oder Transplantate in den Gallenwegen |
| K65.00 | Spontane bakterielle Peritonitis [SBP] (akut) | T85.54 | Mechanische Komplikation durch Prothesen, Implantate oder Transplantate im Pankreas |
| K65.09 | Sonstige und nicht näher bezeichnete akute Peritonitis | T85.59 | Mechanische Komplikation durch gastrointestinale Prothesen, Implantate oder Transplantate, Lokalisation nicht näher bezeichnet |
| K65.8 | Sonstige Peritonitis | T85.76 | Infektion und entzündliche Reaktion durch sonstige interne Prothesen, Implantate oder Transplantate im sonstigen Gastrointestinaltrakt |
| K65.9 | Peritonitis, nicht näher bezeichnet | | |
| K91.1 | Syndrome des operierten Magens | | |
| K91.2 | Malabsorption nach chirurgischem Eingriff, anderenorts nicht klassifiziert | | |
| K91.3 | Postoperativer Darmverschluss | | |
| K91.4 | Funktionsstörung nach Kolostomie oder Enterostomie | | |
| K91.80 | Generalisierte Mukositis bei Immunkompromittierung | | |
| K91.83 | Insuffizienzen von Anastomosen und Nähten nach Operationen am sonstigen Verdauungstrakt | | |
| K91.88 | Sonstige Krankheiten des Verdauungssystems nach medizinischen Maßnahmen, anderenorts nicht klassifiziert | | |

Prozedur G70-2

54.93 †↔ Formung einer kutaneoperitonealen Fistel

ADRG G71**Andere mässig schwere Erkrankungen der Verdauungsorgane**

Hauptdiagnose in Tabelle G71-1

DRG G71A**Andere mässig schwere Erkrankungen der Verdauungsorgane mit schweren CC und mehr als ein Belegungstag, oder Alter < 16 Jahre**

PCCL > 2 und Verweildauer > 1 Tag oder Alter < 16 Jahre

DRG G71B

Andere mässig schwere Erkrankungen der Verdauungsorgane, Alter > 15 Jahre, mehr als ein Belegungstag

Diagnose G71-1

| | | | |
|--------|--|--------|--|
| A18.3 | Tuberkulose des Darmes, des Peritoneums und der Mesenteriallymphknoten | K40.40 | Hernia inguinalis, einseitig oder ohne Seitenangabe, mit Gangrän: Nicht als Rezidivhernie bezeichnet |
| A21.3 | Gastrointestinale Tularämie | K40.41 | Hernia inguinalis, einseitig oder ohne Seitenangabe, mit Gangrän: Rezidivhernie |
| A22.2 | Darmlilzbrand | K40.90 | Hernia inguinalis, einseitig oder ohne Seitenangabe, ohne Einklemmung und ohne Gangrän: Nicht als Rezidivhernie bezeichnet |
| A42.1 | Abdominale Aktinomykose | K40.91 | Hernia inguinalis, einseitig oder ohne Seitenangabe, ohne Einklemmung und ohne Gangrän: Rezidivhernie |
| A51.1 | Analer Primäraffekt bei Syphilis | K41.00 | Doppelseitige Hernia femoralis mit Einklemmung, ohne Gangrän: Nicht als Rezidivhernie bezeichnet |
| A54.6 | Gonokokkeninfektion des Anus und des Rektums | K41.01 | Doppelseitige Hernia femoralis mit Einklemmung, ohne Gangrän: Rezidivhernie |
| A56.3 | Chlamydieninfektion des Anus und des Rektums | K41.10 | Doppelseitige Hernia femoralis mit Gangrän: Nicht als Rezidivhernie bezeichnet |
| D12.0 | Gutartige Neubildung: Zäkum | K41.11 | Doppelseitige Hernia femoralis mit Gangrän: Rezidivhernie |
| D12.1 | Gutartige Neubildung: Appendix vermiformis | K41.12 | Doppelseitige Hernia femoralis ohne Einklemmung und ohne Gangrän: Nicht als Rezidivhernie bezeichnet |
| D12.2 | Gutartige Neubildung: Colon ascendens | K41.21 | Doppelseitige Hernia femoralis ohne Einklemmung und ohne Gangrän: Rezidivhernie |
| D12.3 | Gutartige Neubildung: Colon transversum | K41.30 | Hernia femoralis, einseitig oder ohne Seitenangabe, mit Einklemmung, ohne Gangrän: Nicht als Rezidivhernie bezeichnet |
| D12.4 | Gutartige Neubildung: Colon descendens | K41.31 | Hernia femoralis, einseitig oder ohne Seitenangabe, mit Einklemmung, ohne Gangrän: Rezidivhernie |
| D12.5 | Gutartige Neubildung: Colon sigmoideum | K41.40 | Hernia femoralis, einseitig oder ohne Seitenangabe, mit Gangrän: Nicht als Rezidivhernie bezeichnet |
| D12.6 | Gutartige Neubildung: Kolon, nicht näher bezeichnet | K41.41 | Hernia femoralis, einseitig oder ohne Seitenangabe, mit Gangrän: Rezidivhernie |
| D12.7 | Gutartige Neubildung: Rektosigmoid, Übergang | K41.90 | Hernia femoralis, einseitig oder ohne Seitenangabe, ohne Einklemmung und ohne Gangrän: Nicht als Rezidivhernie bezeichnet |
| D12.8 | Gutartige Neubildung: Rektum | K41.91 | Hernia femoralis, einseitig oder ohne Seitenangabe, ohne Einklemmung und ohne Gangrän: Rezidivhernie |
| D12.9 | Gutartige Neubildung: Analkanal und Anus | K42.0 | Hernia umbilicalis mit Einklemmung, ohne Gangrän |
| D13.0 | Gutartige Neubildung: Ösophagus | K42.1 | Hernia umbilicalis mit Gangrän |
| D13.1 | Gutartige Neubildung: Magen | K42.9 | Hernia umbilicalis ohne Einklemmung und ohne Gangrän |
| D13.2 | Gutartige Neubildung: Duodenum | K43.0 | Narbenhernie mit Einklemmung, ohne Gangrän |
| D13.3 | Gutartige Neubildung: Sonstige und nicht näher bezeichnete Teile des Dünndarmes | K43.1 | Narbenhernie mit Gangrän |
| D13.9 | Gutartige Neubildung: Ungenau bezeichnete Lokalisationen innerhalb des Verdauungssystems | K43.2 | Narbenhernie ohne Einklemmung und ohne Gangrän |
| D17.5 | Gutartige Neubildung des Fettgewebes der intraabdominalen Organe | K43.3 | Parastomale Hernie mit Einklemmung, ohne Gangrän |
| D19.1 | Gutartige Neubildung: Mesotheliales Gewebe des Peritoneums | K43.4 | Parastomale Hernie mit Gangrän |
| D20.0 | Gutartige Neubildung: Retroperitoneum | K43.5 | Parastomale Hernie ohne Einklemmung und ohne Gangrän |
| D20.1 | Gutartige Neubildung: Peritoneum | K43.60 | Epigastrische Hernie mit Einklemmung, ohne Gangrän |
| D21.4 | Sonstige gutartige Neubildungen: Bindegewebe und andere Weichteilgewebe des Abdomens | K43.68 | Sonstige Hernia ventralis mit Einklemmung, ohne Gangrän |
| E84.1 | Zystische Fibrose mit Darmmanifestationen | K43.69 | Nicht näher bezeichnete Hernia ventralis mit Einklemmung, ohne Gangrän |
| I85.9 | Ösophagusvarizen ohne Blutung | K43.70 | Epigastrische Hernie mit Gangrän |
| I86.80 | Dünndarmvarizen | K43.78 | Sonstige Hernia ventralis mit Gangrän |
| I86.81 | Dickdarmvarizen | K43.79 | Nicht näher bezeichnete Hernia ventralis mit Gangrän |
| I86.82 | Rektumvarizen | K43.90 | Epigastrische Hernie ohne Einklemmung und ohne Gangrän |
| K35.2 | Akute Appendizitis mit generalisierter Peritonitis | K43.98 | Sonstige Hernia ventralis ohne Einklemmung und ohne Gangrän |
| K35.31 | Akute Appendizitis mit lokalisierter Peritonitis mit Perforation oder Ruptur | K43.99 | Nicht näher bezeichnete Hernia ventralis ohne Einklemmung und ohne Gangrän |
| K38.0 | Hyperplasie der Appendix | | |
| K38.1 | Appendixkonkremente | | |
| K38.2 | Appendixdivertikel | | |
| K38.3 | Appendixfistel | | |
| K40.00 | Doppelseitige Hernia inguinalis mit Einklemmung, ohne Gangrän: Nicht als Rezidivhernie bezeichnet | | |
| K40.01 | Doppelseitige Hernia inguinalis mit Einklemmung, ohne Gangrän: Rezidivhernie | | |
| K40.10 | Doppelseitige Hernia inguinalis mit Gangrän: Nicht als Rezidivhernie bezeichnet | | |
| K40.11 | Doppelseitige Hernia inguinalis mit Gangrän: Rezidivhernie | | |
| K40.20 | Doppelseitige Hernia inguinalis, ohne Einklemmung und ohne Gangrän: Nicht als Rezidivhernie bezeichnet | | |
| K40.21 | Doppelseitige Hernia inguinalis, ohne Einklemmung und ohne Gangrän: Rezidivhernie | | |
| K40.30 | Hernia inguinalis, einseitig oder ohne Seitenangabe, mit Einklemmung, ohne Gangrän: Nicht als Rezidivhernie bezeichnet | | |
| K40.31 | Hernia inguinalis, einseitig oder ohne Seitenangabe, mit Einklemmung, ohne Gangrän: Rezidivhernie | | |

| | | | |
|--------|--|--------|---|
| K44.1 | Hernia diaphragmatica mit Gangrän | P77 | Enterocolitis necroticans beim Fetus und Neugeborenen |
| K45.0 | Sonstige näher bezeichnete abdominale Hernien mit Einklemmung, ohne Gangrän | P78.3 | Nichtinfektiöse Diarrhoe beim Neugeborenen |
| K45.1 | Sonstige näher bezeichnete abdominale Hernien mit Gangrän | P78.8 | Sonstige näher bezeichnete Krankheiten des Verdauungssystems in der Perinatalperiode |
| K45.8 | Sonstige näher bezeichnete abdominale Hernien ohne Einklemmung und ohne Gangrän | P78.9 | Krankheit des Verdauungssystems in der Perinatalperiode, nicht näher bezeichnet |
| K46.0 | Nicht näher bezeichnete abdominale Hernie mit Einklemmung, ohne Gangrän | Q39.0 | Ösophagusatresie ohne Fistel |
| K46.1 | Nicht näher bezeichnete abdominale Hernie mit Gangrän | Q39.1 | Ösophagusatresie mit Ösophagotrachealfistel |
| K46.9 | Nicht näher bezeichnete abdominale Hernie ohne Einklemmung und ohne Gangrän | Q39.2 | Angeborene Ösophagotrachealfistel ohne Atresie |
| K52.0 | Gastroenteritis und Kolitis durch Strahleneinwirkung | Q39.3 | Angeborene Ösophagusstenose und -striktur |
| K52.1 | Toxische Gastroenteritis und Kolitis | Q39.4 | Angeborene Ösophagusmembran |
| K55.21 | Angiodysplasie des Kolons: Ohne Angabe einer Blutung | Q39.5 | Angeborene Dilatation des Ösophagus |
| K55.31 | Angiodysplasie des Dünndarmes ohne Angabe einer Blutung | Q39.6 | Ösophagusdivertikel (angeboren) |
| K55.32 | Angiodysplasie des Dünndarmes mit Blutung | Q39.8 | Sonstige angeborene Fehlbildungen des Ösophagus |
| K55.8 | Sonstige Gefäßkrankheiten des Darmes | Q39.9 | Angeborene Fehlbildung des Ösophagus, nicht näher bezeichnet |
| K55.9 | Gefäßkrankheit des Darmes, nicht näher bezeichnet | Q40.0 | Angeborene hypertrophische Pylorusstenose |
| K59.3 | Megakolon, anderenorts nicht klassifiziert | Q40.1 | Angeborene Hiatushernie |
| K60.0 | Akute Analfissur | Q40.2 | Sonstige näher bezeichnete angeborene Fehlbildungen des Magens |
| K60.1 | Chronische Analfissur | Q40.3 | Angeborene Fehlbildung des Magens, nicht näher bezeichnet |
| K60.2 | Analfissur, nicht näher bezeichnet | Q40.8 | Sonstige näher bezeichnete angeborene Fehlbildungen des oberen Verdauungstraktes |
| K60.3 | Analfistel | Q40.9 | Angeborene Fehlbildung des oberen Verdauungstraktes, nicht näher bezeichnet |
| K60.4 | Rektalfistel | Q41.0 | Angeborene(s) Fehlen, Atresie und Stenose des Duodenums |
| K60.5 | Anorektalfistel | Q41.1 | Angeborene(s) Fehlen, Atresie und Stenose des Jejunums |
| K61.0 | Analabszess | Q41.2 | Angeborene(s) Fehlen, Atresie und Stenose des Ileums |
| K61.1 | Rektalabszess | Q41.8 | Angeborene(s) Fehlen, Atresie und Stenose sonstiger näher bezeichneter Teile des Dünndarmes |
| K61.2 | Anorektalabszess | Q41.9 | Angeborene(s) Fehlen, Atresie und Stenose des Dünndarmes, Teil nicht näher bezeichnet |
| K61.3 | Ischiorektalabszess | Q42.0 | Angeborene(s) Fehlen, Atresie und Stenose des Rektums mit Fistel |
| K61.4 | Intrasphinktäer Abszess | Q42.1 | Angeborene(s) Fehlen, Atresie und Stenose des Rektums ohne Fistel |
| K62.0 | Analpolyp | Q42.8 | Angeborene(s) Fehlen, Atresie und Stenose sonstiger Teile des Dickdarmes |
| K62.1 | Rektumpolyp | Q42.9 | Angeborene(s) Fehlen, Atresie und Stenose des Dickdarmes, Teil nicht näher bezeichnet |
| K62.2 | Analprolaps | Q43.1 | Hirschsprung-Krankheit |
| K62.3 | Rektumprolaps | Q43.2 | Sonstige angeborene Funktionsstörungen des Kolons |
| K62.4 | Stenose des Anus und des Rektums | Q43.3 | Angeborene Fehlbildungen, die die Darmfixation betreffen |
| K62.6 | Ulkus des Anus und des Rektums | Q43.40 | Duplikatur des Dünndarmes |
| K62.7 | Strahlenproktitis | Q43.41 | Duplikatur des Kolons |
| K62.8 | Sonstige näher bezeichnete Krankheiten des Anus und des Rektums | Q43.42 | Duplikatur des Rektums |
| K62.9 | Krankheit des Anus und des Rektums, nicht näher bezeichnet | Q43.49 | Duplikatur des Darmes, nicht näher bezeichnet |
| K63.4 | Enteroptose | Q43.5 | Ektopia ani |
| K63.5 | Polyp des Kolons | Q43.6 | Angeborene Fistel des Rektums und des Anus |
| K63.8 | Sonstige näher bezeichnete Krankheiten des Darmes | Q43.7 | Kloakenpersistenz |
| K63.9 | Darmkrankheit, nicht näher bezeichnet | Q43.8 | Sonstige näher bezeichnete angeborene Fehlbildungen des Darmes |
| K64.0 | Hämorrhoiden 1. Grades | Q43.9 | Angeborene Fehlbildung des Darmes, nicht näher bezeichnet |
| K64.3 | Hämorrhoiden 4. Grades | Q45.8 | Sonstige näher bezeichnete angeborene Fehlbildungen des Verdauungssystems |
| K66.0 | Peritoneale Adhäsionen | Q45.9 | Angeborene Fehlbildung des Verdauungssystems, nicht näher bezeichnet |
| K66.1 | Hämoperitoneum | Q79.2 | Exomphalus |
| K66.8 | Sonstige näher bezeichnete Krankheiten des Peritoneums | Q79.3 | Gastroschisis |
| K66.9 | Krankheit des Peritoneums, nicht näher bezeichnet | Q79.4 | Bauchdeckenaplasie-Syndrom |
| K91.9 | Krankheit des Verdauungssystems nach medizinischen Maßnahmen, nicht näher bezeichnet | Q79.5 | Sonstige angeborene Fehlbildungen der Bauchdecke |
| K92.8 | Sonstige näher bezeichnete Krankheiten des Verdauungssystems | Q89.3 | Situs inversus |
| K92.9 | Krankheit des Verdauungssystems, nicht näher bezeichnet | R19.3 | Bauchdeckenspannung |
| N82.2 | Fistel zwischen Vagina und Dünndarm | | |
| N82.3 | Fistel zwischen Vagina und Dickdarm | | |
| N82.4 | Sonstige Fisteln zwischen weiblichem Genital- und Darmtrakt | | |
| P76.1 | Transitorischer Ileus beim Neugeborenen | | |
| P76.8 | Sonstiger näher bezeichneter Darmverschluss beim Neugeborenen | | |
| P76.9 | Darmverschluss beim Neugeborenen, nicht näher bezeichnet | | |

| | | | |
|--------|--|--------|--|
| S27.83 | Verletzung: Ösophagus, Pars thoracica | S36.82 | Verletzung: Mesenterium |
| S36.3 | Verletzung des Magens | S36.9 | Verletzung eines nicht näher bezeichneten intraabdominalen Organs |
| S36.40 | Verletzung: Dünndarm, Teil nicht näher bezeichnet | T28.1 | Verbrennung des Ösophagus |
| S36.41 | Verletzung: Duodenum | T28.2 | Verbrennung sonstiger Teile des Verdauungstraktes |
| S36.49 | Verletzung: Sonstiger und mehrere Teile des Dünndarmes | T28.6 | Verätzung des Ösophagus |
| S36.50 | Verletzung: Dickdarm, Teil nicht näher bezeichnet | T28.7 | Verätzung sonstiger Teile des Verdauungstraktes |
| S36.51 | Verletzung: Colon ascendens | T85.74 | Infektion und entzündliche Reaktion durch perkutan-endoskopische Gastrostomie-Sonde [PEG-Sonde] |
| S36.52 | Verletzung: Colon transversum | Z43.1 | Versorgung eines Gastrostomas |
| S36.53 | Verletzung: Colon descendens | Z43.2 | Versorgung eines Ileostomas |
| S36.54 | Verletzung: Colon sigmoideum | Z43.3 | Versorgung eines Kolostomas |
| S36.59 | Verletzung: Sonstige und mehrere Teile des Dickdarmes | Z43.4 | Versorgung anderer künstlicher Körperöffnungen des Verdauungstraktes |
| S36.6 | Verletzung des Rektums | Z46.5 | Versorgen mit und Anpassen eines Ileostomas oder von sonstigen Vorrichtungen im Magen-Darm-Trakt |
| S36.7 | Verletzung mehrerer intraabdominaler Organe | | |
| S36.81 | Verletzung: Peritoneum | | |

ADRG G72**Andere leichte bis moderate Erkrankungen der Verdauungsorgane oder Abdominalschmerz oder mesenteriale Lymphadenitis**

Hauptdiagnose in Tabelle G72-1

DRG G72A**Andere leichte bis moderate Erkrankungen der Verdauungsorgane oder Abdominalschmerz oder mesenteriale Lymphadenitis mit bestimmtem Eingriff oder schwere CC**

PCCL > 2 oder mindestens eine Prozedur in Tabelle G72-2

DRG G72B**Andere leichte bis moderate Erkrankungen der Verdauungsorgane oder Abdominalschmerz oder mesenteriale Lymphadenitis, mehr als ein Belegungstag****Diagnose G72-1**

| | | | |
|--------|---|--------|--|
| E73.1 | Sekundärer Laktasemangel | K38.8 | Sonstige näher bezeichnete Krankheiten der Appendix |
| E73.8 | Sonstige Laktoseintoleranz | K38.9 | Krankheit der Appendix, nicht näher bezeichnet |
| E73.9 | Laktoseintoleranz, nicht näher bezeichnet | K44.9 | Hernia diaphragmatica ohne Einklemmung und ohne Gangrän |
| E74.1 | Störungen des Fruktosestoffwechsels | K52.2 | Allergische und alimentäre Gastroenteritis und Kolitis |
| E74.3 | Sonstige Störungen der intestinalen Kohlenhydratabsorption | K52.8 | Sonstige näher bezeichnete nichtinfektiöse Gastroenteritis und Kolitis |
| I88.0 | Unspezifische mesenteriale Lymphadenitis | K52.9 | Nichtinfektiöse Gastroenteritis und Kolitis, nicht näher bezeichnet |
| K20 | Ösophagitis | K56.0 | Paralytischer Ileus |
| K21.0 | Gastroösophageale Refluxkrankheit mit Ösophagitis | K56.1 | Invagination |
| K21.9 | Gastroösophageale Refluxkrankheit ohne Ösophagitis | K56.2 | Volvulus |
| K22.80 | Ösophagusfistel | K56.3 | Gallensteinileus |
| K22.81 | Ösophagusblutung | K56.4 | Sonstige Obturation des Darmes |
| K22.88 | Sonstige näher bezeichnete Krankheiten des Ösophagus | K56.5 | Intestinale Adhäsionen [Briden] mit Obstruktion |
| K22.9 | Krankheit des Ösophagus, nicht näher bezeichnet | K56.6 | Sonstige und nicht näher bezeichnete intestinale Obstruktion |
| K29.1 | Sonstige akute Gastritis | K56.7 | Ileus, nicht näher bezeichnet |
| K29.2 | Alkoholgastritis | K58.1 | Reizdarmsyndrom, Diarrhoe-prädominant [RDS-D] |
| K29.3 | Chronische Oberflächengastritis | K58.2 | Reizdarmsyndrom, Obstipations-prädominant [RDS-O] |
| K29.4 | Chronische atrophische Gastritis | K58.3 | Reizdarmsyndrom mit wechselnden (gemischten) Stuhlgewohnheiten [RDS-M] |
| K29.5 | Chronische Gastritis, nicht näher bezeichnet | K58.8 | Sonstiges und nicht näher bezeichnetes Reizdarmsyndrom |
| K29.6 | Sonstige Gastritis | K59.00 | Obstipation bei Kolontransitstörung |
| K29.7 | Gastritis, nicht näher bezeichnet | K59.01 | Obstipation bei Stuhlentleerungsstörung |
| K29.8 | Duodenitis | K59.02 | Medikamentös induzierte Obstipation |
| K29.9 | Gastroduodenitis, nicht näher bezeichnet | K59.09 | Sonstige und nicht näher bezeichnete Obstipation |
| K30 | Funktionelle Dyspepsie | K59.1 | Funktionelle Diarrhoe |
| K31.88 | Sonstige näher bezeichnete Krankheiten des Magens und des Duodenums | K59.8 | Sonstige näher bezeichnete funktionelle Darmstörungen |
| K31.9 | Krankheit des Magens und des Duodenums, nicht näher bezeichnet | K59.9 | Funktionelle Darmstörung, nicht näher bezeichnet |
| K35.30 | Akute Appendizitis mit lokalisierter Peritonitis ohne Perforation oder Ruptur | | |
| K35.8 | Akute Appendizitis, nicht näher bezeichnet | | |
| K36 | Sonstige Appendizitis | | |
| K37 | Nicht näher bezeichnete Appendizitis | | |

| | | | |
|--------|---|-------|--|
| K64.1 | Hämorrhoiden 2. Grades | R85.2 | Abnorme Befunde in Untersuchungsmaterialien aus Verdauungsorganen und Bauchhöhle: Abnormer Wert für sonstige Drogen, Arzneimittel und biologisch aktive Substanzen |
| K64.2 | Hämorrhoiden 3. Grades | | |
| K64.4 | Marisken als Folgezustand von Hämorrhoiden | R85.3 | Abnorme Befunde in Untersuchungsmaterialien aus Verdauungsorganen und Bauchhöhle: Abnormer Wert für Substanzen vorwiegend nichtmedizinischer Herkunft |
| K64.5 | Perianalvenenthrombose | | |
| K64.8 | Sonstige Hämorrhoiden | R85.4 | Abnorme Befunde in Untersuchungsmaterialien aus Verdauungsorganen und Bauchhöhle: Abnorme immunologische Befunde |
| K64.9 | Hämorrhoiden, nicht näher bezeichnet | R85.5 | Abnorme Befunde in Untersuchungsmaterialien aus Verdauungsorganen und Bauchhöhle: Abnorme mikrobiologische Befunde |
| K90.4 | Malabsorption durch Intoleranz, anderenorts nicht klassifiziert | R85.6 | Abnorme Befunde in Untersuchungsmaterialien aus Verdauungsorganen und Bauchhöhle: Abnorme zytologische Befunde |
| K90.8 | Sonstige intestinale Malabsorption | R85.7 | Abnorme Befunde in Untersuchungsmaterialien aus Verdauungsorganen und Bauchhöhle: Abnorme histologische Befunde |
| K90.9 | Intestinale Malabsorption, nicht näher bezeichnet | R85.8 | Abnorme Befunde in Untersuchungsmaterialien aus Verdauungsorganen und Bauchhöhle: Sonstige abnorme Befunde |
| K91.0 | Erbrechen nach gastrointestinalem chirurgischem Eingriff | R85.9 | Abnorme Befunde in Untersuchungsmaterialien aus Verdauungsorganen und Bauchhöhle: Nicht näher bezeichneter abnormer Befund |
| P76.2 | Darmverschluss beim Neugeborenen durch eingedickte Milch | R93.3 | Abnorme Befunde bei der bildgebenden Diagnostik sonstiger Teile des Verdauungstraktes |
| R10.0 | Akutes Abdomen | R93.5 | Abnorme Befunde bei der bildgebenden Diagnostik sonstiger Abdominalregionen, einschließlich des Retroperitoneums |
| R10.1 | Schmerzen im Bereich des Oberbauches | T18.1 | Fremdkörper im Ösophagus |
| R10.3 | Schmerzen mit Lokalisation in anderen Teilen des Unterbauches | T18.2 | Fremdkörper im Magen |
| R10.4 | Sonstige und nicht näher bezeichnete Bauchschmerzen | T18.3 | Fremdkörper im Dünndarm |
| R11 | Übelkeit und Erbrechen | T18.4 | Fremdkörper im Dickdarm |
| R12 | Sodbrennen | T18.5 | Fremdkörper in Anus und Rektum |
| R13.9 | Sonstige und nicht näher bezeichnete Dysphagie | T18.8 | Fremdkörper an sonstigen und mehreren Lokalisationen des Verdauungstraktes |
| R14 | Flatulenz und verwandte Zustände | T18.9 | Fremdkörper im Verdauungstrakt, Teil nicht näher bezeichnet |
| R15 | Stuhlinkontinenz | | |
| R19.0 | Schwellung, Raumforderung und Knoten im Abdomen und Becken | | |
| R19.1 | Abnorme Darmgeräusche | | |
| R19.2 | Sichtbare Peristaltik | | |
| R19.4 | Veränderungen der Stuhlgewohnheiten | | |
| R19.5 | Sonstige Stuhlveränderungen | | |
| R19.80 | Abdominales Kompartmentsyndrom | | |
| R19.88 | Sonstige näher bezeichnete Symptome, die das Verdauungssystem und das Abdomen betreffen | | |
| R85.0 | Abnorme Befunde in Untersuchungsmaterialien aus Verdauungsorganen und Bauchhöhle: Abnormer Enzymwert | | |
| R85.1 | Abnorme Befunde in Untersuchungsmaterialien aus Verdauungsorganen und Bauchhöhle: Abnormer Hormonwert | | |

Prozedur G72-2

| | | | |
|-------------|---|-------------|---|
| 42.22 †↔ | Ösophagoskopie durch ein künstliches Stoma | 42.81.10 †↔ | Einsetzen und Wechsel einer nicht selbstexpandierenden Prothese (permanenter Tubus) in den Ösophagus, endoskopisch |
| 42.23 †↔ | Sonstige Ösophagoskopie | 42.81.11 †↔ | Einsetzen und Wechsel von zwei nicht selbstexpandierenden Prothesen (permanenter Tubus) in den Ösophagus, endoskopisch |
| 42.24 †↔ | Geschlossene [endoskopische] Biopsie am Ösophagus | 42.81.12 †↔ | Einsetzen und Wechsel von mehr als zwei nicht selbstexpandierenden Prothesen (permanenter Tubus) in den Ösophagus, endoskopisch |
| 42.33.10 †↔ | Endoskopische Mukosaresektion Ösophagus | 42.81.40 †↔ | Einsetzen und Wechsel einer selbstexpandierenden Prothese (permanenter Tubus) in den Ösophagus, endoskopisch |
| 42.33.11 †↔ | Endoskopische submukosale Dissektion Ösophagus | 42.81.41 †↔ | Einsetzen und Wechsel von zwei selbstexpandierenden Prothesen (permanenter Tubus) in den Ösophagus, endoskopisch |
| 42.33.20 †↔ | Endoskopische Exzision oder Destruktion von Läsion oder Gewebe am Ösophagus, Elektro-, Thermo- und Kryoablation | 42.81.42 †↔ | Einsetzen und Wechsel von mehr als zwei selbstexpandierenden Prothesen (permanenter Tubus) in den Ösophagus, endoskopisch |
| 42.33.21 †↔ | Endoskopische Exzision oder Destruktion von Läsion oder Gewebe am Ösophagus, Photodynamische Therapie | 42.81.99 †↔ | Einsetzen eines permanenten Tubus in den Ösophagus, sonstige |
| 42.33.22 †↔ | Endoskopische Exzision oder Destruktion von Läsion oder Gewebe am Ösophagus, Laser | 42.88.10 †↔ | Entfernung von Prothesen aus dem Ösophagus, endoskopisch |
| 42.33.23 †↔ | Endoskopische Exzision oder Destruktion von Läsion oder Gewebe am Ösophagus, Radiofrequenzablation | 42.92 †↔ | Dilatation des Ösophagus |
| 42.33.29 †↔ | Endoskopische Exzision oder Destruktion von Läsion oder Gewebe am Ösophagus, sonstige Verfahren | 42.99.20 †↔ | Sonstige Operation am Ösophagus, Antirefluxverfahren am Ösophagus, endoskopisch |
| 42.33.30 †↔ | Endoskopisches Einbringen eines strahlenden Applikators am Ösophagus | 42.99.41 †↔ | Schlingenligatur und Clipping am Ösophagus, endoskopisch |
| 42.7X.10 †↔ | Ösophagomyotomie, endoskopisch | | |
| 42.7X.20 †↔ | Ösophagomyotomie, pharyngozerkival, endoskopisch | | |
| 42.7X.30 †↔ | Ösophago-Gastromyotomie, endoskopisch | | |
| 42.81.00 †↔ | Einsetzen eines permanenten Tubus in den Ösophagus, n.n.bez. | | |

| | | | |
|-------------|--|-------------|--|
| 43.11 †↔ | Perkutane [endoskopische] Gastrostomie [PEG] | 45.28.20 †↔ | Endoskopische Laser-Endomikroskopie am Dickdarm |
| 43.41.10 †↔ | Endoskopische Mukosaresektion Magen | 45.30.00 †↔ | Endoskopische Exzision oder Destruktion einer Läsion im Duodenum, n.n.bez. |
| 43.41.11 †↔ | Endoskopische submukosale Dissektion Magen | 45.30.10 †↔ | Endoskopische Mukosaresektion im Duodenum |
| 43.41.20 †↔ | Endoskopische Destruktion von Läsion oder Gewebe am Magen, Elektro-, Radiofrequenz-, Thermo- oder Kryokoagulation | 45.30.11 †↔ | Endoskopische Exzision einer Läsion im Duodenum |
| 43.41.29 †↔ | Endoskopische Exzision oder Destruktion von Läsion oder Gewebe am Magen, sonstige Verfahren | 45.30.20 †↔ | Endoskopische Destruktion einer Läsion im Duodenum, Elektro-, Thermo- oder Kryokoagulation |
| 44.13 †↔ | Sonstige Gastroskopie | 45.30.29 †↔ | Sonstige endoskopische Destruktion einer Läsion im Duodenum |
| 44.14 †↔ | Geschlossene [endoskopische] Biopsie am Magen | 45.30.99 †↔ | Endoskopische Exzision oder Destruktion einer Läsion im Duodenum, sonstige |
| 44.22 †↔ | Endoskopische Dilatation des Pylorus | 45.35.11 †↔ | Endoskopische Exzision einer Läsion im Dünndarm, ausgenommen Duodenum |
| 44.33 †↔ | Gastroenterostomie ohne Gastrektomie, endoskopisch | 45.35.21 †↔ | Endoskopische Destruktion einer Läsion im Dünndarm, ausgenommen Duodenum |
| 44.43.00 †↔ | Endoskopische Blutstillung in Magen oder Duodenum, n.n.bez. | 45.41.00 †↔ | Lokale Exzision von Läsion oder Gewebe im Dickdarm, n.n.bez. |
| 44.43.00 †↔ | Endoskopische Blutstillung in Magen oder Duodenum, n.n.bez. | 45.41.09 †↔ | Lokale Exzision von Läsion oder Gewebe im Dickdarm, sonstige |
| 44.43.10 †↔ | Endoskopische Sklerosierung von Fundusvarizen | 45.41.11 †↔ | Lokale Exzision von Läsion oder Gewebe im Dickdarm, endoskopisch, ohne weitere Massnahmen |
| 44.43.10 †↔ | Endoskopische Sklerosierung von Fundusvarizen | 45.41.12 †↔ | Endoskopische Mukosaresektion Dickdarm |
| 44.43.20 †↔ | Endoskopische Ligatur von Fundusvarizen | 45.41.13 †↔ | Endoskopische submukosale Dissektion Dickdarm |
| 44.43.20 †↔ | Endoskopische Ligatur von Fundusvarizen | 45.41.14 †↔ | Endoskopische Vollwandresektion Dickdarm |
| 44.43.99 †↔ | Endoskopische Blutstillung in Magen oder Duodenum, sonstige | 45.41.15 †↔ | Endoskopische Polypektomie Dickdarm |
| 44.43.99 †↔ | Endoskopische Blutstillung in Magen oder Duodenum, sonstige | 46.72.00 †↔ | Verschluss einer Duodenalfistel, n.n.bez. |
| 44.63.10 †↔ | Verschluss einer anderen Magenfistel, endoskopisch | 46.72.10 †↔ | Verschluss einer Duodenalfistel, endoskopisch |
| 44.95.31 †↔ | Schlauchmagen-Gastroplastik, endoskopisch | 46.72.99 †↔ | Verschluss einer Duodenalfistel, sonstige |
| 44.96.15 †↔ | Katheterreparation nach Gastric banding, ohne intraabdominalem Eingriff | 46.74.00 †↔ | Verschluss einer Dünndarmfistel, ausgenommen Duodenum, n.n.bez. |
| 44.99.00 †↔ | Sonstige Magenoperationen, n.n.bez. | 46.74.10 †↔ | Verschluss einer Dünndarmfistel, ausgenommen Duodenum, endoskopisch |
| 44.99.10 †↔ | Bougierung am Magen, endoskopisch | 46.74.99 †↔ | Verschluss einer Dünndarmfistel, ausgenommen Duodenum, sonstige |
| 44.99.20 †↔ | Schlingenligatur und Clipping am Magen, endoskopisch | 46.76.00 †↔ | Verschluss einer Dickdarmfistel, n.n.bez. |
| 44.99.30 †↔ | Injektion am Magen, endoskopisch | 46.76.10 †↔ | Verschluss einer Dickdarmfistel, endoskopisch |
| 44.99.50 †↔ | Einlegen oder Wechsel einer nicht selbstexpandierenden Prothese am Magen, endoskopisch | 46.76.99 †↔ | Verschluss einer Dickdarmfistel, sonstige |
| 44.99.60 †↔ | Einlegen oder Wechsel einer selbstexpandierenden Prothese am Magen, endoskopisch | 46.79.00 †↔ | Sonstige Rekonstruktion am Darm, n.n.bez. |
| 44.99.70 †↔ | Entfernen einer Prothese aus dem Magen, endoskopisch | 46.79.20 †↔ | Verschluss einer sonstigen Darmfistel, endoskopisch |
| 44.99.90 †↔ | Sonstige endoskopische Magenoperationen | 46.85.10 †↔ | Bougierung des Darmes, endoskopisch |
| 45.00 †↔ | Inzision am Darm, n.n.bez. | 46.85.20 †↔ | Dilatation des Dünndarms, endoskopisch |
| 45.04 †↔ | Perkutane [endoskopische] Jejunostomie [PEJ] | 46.85.30 †↔ | Dilatation des Dickdarms, endoskopisch |
| 45.05 †↔ | Konversion einer perkutanen [endoskopischen] Gastrostomie [PEG] in eine perkutane [endoskopische] Jejunostomie [PEJ] | 46.85.99 †↔ | Dilatation des Darms, sonstige |
| 45.11 †↔ | Transabdominale Endoskopie am Dünndarm | 46.99.00 †↔ | Sonstige Operationen am Darm, n.n.bez. |
| 45.12 †↔ | Endoskopie am Dünndarm durch ein künstliches Stoma | 46.99.20 †↔ | Schlingenligatur und Clipping am Darm, endoskopisch |
| 45.13.10 †↔ | Ösophagogastroduodenoskopie | 46.99.30 †↔ | Injektion am Darm, endoskopisch |
| 45.13.20 †↔ | Telemetrische Kapselendoskopie des Dünndarms | 46.99.50 †↔ | Einlegen oder Wechsel einer nicht selbstexpandierenden Prothese am Darm, endoskopisch |
| 45.13.30 †↔ | Enteroskopie einfach | 46.99.60 †↔ | Einlegen oder Wechsel einer selbstexpandierenden Prothese am Darm, endoskopisch |
| 45.13.30 †↔ | Enteroskopie einfach | 46.99.63 †↔ | Einlegen oder Wechsel einer selbstexpandierenden Dünndarmschlauchprothese, endoskopisch |
| 45.13.31 †↔ | Enteroskopie Ballonassistent | 46.99.63 †↔ | Einlegen oder Wechsel einer selbstexpandierenden Dünndarmschlauchprothese, endoskopisch |
| 45.13.31 †↔ | Enteroskopie Ballonassistent | 46.99.70 †↔ | Entfernen einer Prothese am Darm, endoskopisch |
| 45.14 †↔ | Geschlossene [endoskopische] Biopsie am Dünndarm | 48.22 †↔ | Rektosigmoidoskopie durch ein künstliches Stoma |
| 45.16 †↔ | Ösophagogastroduodenoskopie [EGD] mit geschlossener Biopsie | 48.24 †↔ | Geschlossene [endoskopische] Biopsie am Rektum |
| 45.17 †↔ | Diagnostische Intestinoskopie (Endoskopie des tiefen Jejunums und Ileums) | 48.26 †↔ | Biopsie am Perirektalgewebe |
| 45.17 †↔ | Diagnostische Intestinoskopie (Endoskopie des tiefen Jejunums und Ileums) | 48.31 †↔ | Radikale Elektrokoagulation von rektaler Läsion oder Gewebe |
| 45.21 †↔ | Transabdominale Endoskopie an Dickdarm | 48.32 †↔ | Sonstige Elektrokoagulation von rektaler Läsion oder Gewebe |
| 45.22 †↔ | Endoskopie am Dickdarm durch ein künstliches Stoma | 48.33 †↔ | Laserablation von rektaler Läsion oder Gewebe |
| 45.23 †↔ | Koloskopie | 48.34 †↔ | Kryochirurgische Destruktion von rektaler Läsion oder Gewebe |
| 45.24 †↔ | Flexible Sigmoidoskopie | 49.22 †↔ | Biopsie am Perianalgewebe |
| 45.25 †↔ | Geschlossene [endoskopische] Biopsie am Dickdarm | 49.23 †↔ | Biopsie am Anus |
| 45.28.10 †↔ | Telemetrische Kapselendoskopie des Dickdarm | 50.11.09 †↔ | Geschlossene [Aspirations-] [Nadel-] Biopsie an der Leber, sonstige |

| | | | |
|-------------|--|-------------|--|
| 50.11.11 ‡↔ | Nadelbiopsie an der Leber, perkutan | 52.11.12 ‡↔ | Feinnadelbiopsie am Pankreas, endosonographisch |
| 50.11.12 ‡↔ | Feinnadelbiopsie an der Leber, endosonographisch | 97.02 ‡↔ | Ersetzen eines Gastrostomietubus |
| 50.96 ‡↔ | Drainage eines Leberabszesses, perkutan | 97.03 ‡↔ | Ersetzen von Sonde oder Enterostomievorrichtung im Dünndarm |
| 52.01.00 ‡↔ | Drainage einer Pankreaszyste durch Katheter, n.n.bez. | 98.02 ‡↔ | Entfernen eines intraluminalen Fremdkörpers vom Ösophagus ohne Inzision |
| 52.01.11 ‡↔ | Transgastrale Drainage einer Pankreaszyste, endoskopisch | 98.03 ‡↔ | Entfernen eines intraluminalen Fremdkörpers von Magen und Dünndarm ohne Inzision |
| 52.01.21 ‡↔ | Transduodenale Drainage einer Pankreaszyste, endoskopisch | 98.04 ‡↔ | Entfernen eines intraluminalen Fremdkörpers vom Dickdarm ohne Inzision |
| 52.01.99 ‡↔ | Drainage einer Pankreaszyste durch Katheter, sonstige | 98.05 ‡↔ | Entfernen eines intraluminalen Fremdkörpers von Rektum und Anus ohne Inzision |
| 52.09.21 ‡↔ | Transgastrale Punktion einer Pankreas(pseudo)zyste, endosonographisch | | |
| 52.09.22 ‡↔ | Transduodenale Punktion einer Pankreas(pseudo)zyste, endosonographisch | | |

ADRG G86**Krankheiten und Störungen der Verdauungsorgane, ein Belegungstag**

Verweildauer ist gleich 1 Tag

DRG G86A**Krankheiten und Störungen der Verdauungsorgane mit komplizierender Diagnose oder Para-/Tetraplegie oder bestimmter Eingriff, ein Belegungstag**

Hauptdiagnose in Tabelle G86-1 oder mindestens eine Prozedur in Tabelle G86-3 oder Nebendiagnose in Tabelle G86-2 oder mindestens eine Prozedur in Tabelle G86-4

DRG G86B**Krankheiten und Störungen der Verdauungsorgane, ein Belegungstag****Diagnose G86-1**

| | | | |
|-------|------------------|-------|-------------------------|
| K61.0 | Analabszess | K61.3 | Ischiorektalabszess |
| K61.1 | Rektalabszess | K61.4 | Intrasphinktäer Abszess |
| K61.2 | Anorektalabszess | | |

Diagnose G86-2

| | | | |
|--------|---|--------|---|
| G04.1 | Humane T-Zell-lymphotrope Virus-assoziierte Myelopathie | G82.30 | Schlaffe Tetraparese und Tetraplegie: Akute komplette Querschnittlähmung nichttraumatischer Genese |
| G82.00 | Schlaffe Paraparese und Paraplegie: Akute komplette Querschnittlähmung nichttraumatischer Genese | G82.31 | Schlaffe Tetraparese und Tetraplegie: Akute inkomplette Querschnittlähmung nichttraumatischer Genese |
| G82.01 | Schlaffe Paraparese und Paraplegie: Akute inkomplette Querschnittlähmung nichttraumatischer Genese | G82.32 | Schlaffe Tetraparese und Tetraplegie: Chronische komplette Querschnittlähmung |
| G82.02 | Schlaffe Paraparese und Paraplegie: Chronische komplette Querschnittlähmung | G82.33 | Schlaffe Tetraparese und Tetraplegie: Chronische inkomplette Querschnittlähmung |
| G82.03 | Schlaffe Paraparese und Paraplegie: Chronische inkomplette Querschnittlähmung | G82.40 | Spastische Tetraparese und Tetraplegie: Akute komplette Querschnittlähmung nichttraumatischer Genese |
| G82.10 | Spastische Paraparese und Paraplegie: Akute komplette Querschnittlähmung nichttraumatischer Genese | G82.41 | Spastische Tetraparese und Tetraplegie: Akute inkomplette Querschnittlähmung nichttraumatischer Genese |
| G82.11 | Spastische Paraparese und Paraplegie: Akute inkomplette Querschnittlähmung nichttraumatischer Genese | G82.42 | Spastische Tetraparese und Tetraplegie: Chronische komplette Querschnittlähmung |
| G82.12 | Spastische Paraparese und Paraplegie: Chronische komplette Querschnittlähmung | G82.43 | Spastische Tetraparese und Tetraplegie: Chronische inkomplette Querschnittlähmung |
| G82.13 | Spastische Paraparese und Paraplegie: Chronische inkomplette Querschnittlähmung | G82.50 | Tetraparese und Tetraplegie, nicht näher bezeichnet: Akute komplette Querschnittlähmung nichttraumatischer Genese |
| G82.20 | Paraparese und Paraplegie, nicht näher bezeichnet: Akute komplette Querschnittlähmung nichttraumatischer Genese | G82.51 | Tetraparese und Tetraplegie, nicht näher bezeichnet: Akute inkomplette Querschnittlähmung nichttraumatischer Genese |
| G82.21 | Paraparese und Paraplegie, nicht näher bezeichnet: Akute inkomplette Querschnittlähmung nichttraumatischer Genese | G82.52 | Tetraparese und Tetraplegie, nicht näher bezeichnet: Chronische komplette Querschnittlähmung |
| G82.22 | Paraparese und Paraplegie, nicht näher bezeichnet: Chronische komplette Querschnittlähmung | G82.53 | Tetraparese und Tetraplegie, nicht näher bezeichnet: Chronische inkomplette Querschnittlähmung |
| G82.23 | Paraparese und Paraplegie, nicht näher bezeichnet: Chronische inkomplette Querschnittlähmung | G83.5 | Locked-in-Syndrom |
| | | G93.80 | Apallisches Syndrom |

| | | | |
|--------|--|--------|--|
| P11.50 | Geburtsverletzung der Wirbelsäule und des Rückenmarkes: Mit akuter Querschnittlähmung | S34.18 | Sonstige Verletzung des lumbalen Rückenmarkes |
| P11.51 | Geburtsverletzung der Wirbelsäule und des Rückenmarkes: Mit chronischer Querschnittlähmung | S34.38 | Sonstige und nicht näher bezeichnete Verletzungen der Cauda equina |
| P91.80 | Locked-in-Syndrom und apallisches Syndrom beim Neugeborenen | | |

Prozedur G86-3

| | | | |
|-------------|---|-------------|--|
| 42.33.10 †↔ | Endoskopische Mukosaresektion Ösophagus | 44.43.99 †↔ | Endoskopische Blutstillung in Magen oder Duodenum, sonstige |
| 42.33.11 †↔ | Endoskopische submukosale Dissektion Ösophagus | 44.63.10 †↔ | Verschluss einer anderen Magenfistel, endoskopisch |
| 42.33.20 †↔ | Endoskopische Exzision oder Destruktion von Läsion oder Gewebe am Ösophagus, Elektro-, Thermo- und Kryoablation | 44.95.31 †↔ | Schlauchmagen-Gastroplastik, endoskopisch |
| 42.33.21 †↔ | Endoskopische Exzision oder Destruktion von Läsion oder Gewebe am Ösophagus, Photodynamische Therapie | 44.96.15 †↔ | Katheterreparation nach Gastric banding, ohne intraabdominalem Eingriff |
| 42.33.22 †↔ | Endoskopische Exzision oder Destruktion von Läsion oder Gewebe am Ösophagus, Laser | 44.99.00 †↔ | Sonstige Magenoperationen, n.n.bez. |
| 42.33.23 †↔ | Endoskopische Exzision oder Destruktion von Läsion oder Gewebe am Ösophagus, Radiofrequenzablation | 44.99.10 †↔ | Bougierung am Magen, endoskopisch |
| 42.33.29 †↔ | Endoskopische Exzision oder Destruktion von Läsion oder Gewebe am Ösophagus, sonstige Verfahren | 44.99.20 †↔ | Schlingenligatur und Clipping am Magen, endoskopisch |
| 42.33.30 †↔ | Endoskopisches Einbringen eines strahlenden Applikators am Ösophagus | 44.99.30 †↔ | Injektion am Magen, endoskopisch |
| 42.7X.10 †↔ | Ösophagomyotomie, endoskopisch | 44.99.50 †↔ | Einlegen oder Wechsel einer nicht selbstexpandierenden Prothese am Magen, endoskopisch |
| 42.7X.20 †↔ | Ösophagomyotomie, pharyngozerikal, endoskopisch | 44.99.60 †↔ | Einlegen oder Wechsel einer selbstexpandierenden Prothese am Magen, endoskopisch |
| 42.7X.30 †↔ | Ösophago-Gastromyotomie, endoskopisch | 44.99.70 †↔ | Entfernen einer Prothese aus dem Magen, endoskopisch |
| 42.81.00 †↔ | Einsetzen eines permanenten Tubus in den Ösophagus, n.n.bez. | 44.99.90 †↔ | Sonstige endoskopische Magenoperationen |
| 42.81.10 †↔ | Einsetzen und Wechsel einer nicht selbstexpandierenden Prothese (permanenter Tubus) in den Ösophagus, endoskopisch | 45.00 †↔ | Inzision am Darm, n.n.bez. |
| 42.81.11 †↔ | Einsetzen und Wechsel von zwei nicht selbstexpandierenden Prothesen (permanenter Tubus) in den Ösophagus, endoskopisch | 45.30.00 †↔ | Endoskopische Exzision oder Destruktion einer Läsion im Duodenum, n.n.bez. |
| 42.81.12 †↔ | Einsetzen und Wechsel von mehr als zwei nicht selbstexpandierenden Prothesen (permanenter Tubus) in den Ösophagus, endoskopisch | 45.30.10 †↔ | Endoskopische Mukosaresektion im Duodenum |
| 42.81.40 †↔ | Einsetzen und Wechsel einer selbstexpandierenden Prothese (permanenter Tubus) in den Ösophagus, endoskopisch | 45.30.11 †↔ | Endoskopische Exzision einer Läsion im Duodenum |
| 42.81.41 †↔ | Einsetzen und Wechsel von zwei selbstexpandierenden Prothesen (permanenter Tubus) in den Ösophagus, endoskopisch | 45.30.20 †↔ | Endoskopische Destruktion einer Läsion im Duodenum, Elektro-, Thermo- oder Kryokoagulation |
| 42.81.42 †↔ | Einsetzen und Wechsel von mehr als zwei selbstexpandierenden Prothesen (permanenter Tubus) in den Ösophagus, endoskopisch | 45.30.29 †↔ | Sonstige endoskopische Destruktion einer Läsion im Duodenum |
| 42.81.99 †↔ | Einsetzen eines permanenten Tubus in den Ösophagus, sonstige | 45.30.99 †↔ | Endoskopische Exzision oder Destruktion einer Läsion im Duodenum, sonstige |
| 42.88.10 †↔ | Entfernung von Prothesen aus dem Ösophagus, endoskopisch | 46.72.00 †↔ | Verschluss einer Duodenalfistel, n.n.bez. |
| 42.99.20 †↔ | Sonstige Operation am Ösophagus, Antirefluxverfahren am Ösophagus, endoskopisch | 46.72.10 †↔ | Verschluss einer Duodenalfistel, endoskopisch |
| 42.99.41 †↔ | Schlingenligatur und Clipping am Ösophagus, endoskopisch | 46.72.99 †↔ | Verschluss einer Duodenalfistel, sonstige |
| 43.41.10 †↔ | Endoskopische Mukosaresektion Magen | 46.74.00 †↔ | Verschluss einer Dünndarmfistel, ausgenommen Duodenum, n.n.bez. |
| 43.41.11 †↔ | Endoskopische submukosale Dissektion Magen | 46.74.10 †↔ | Verschluss einer Dünndarmfistel, ausgenommen Duodenum, endoskopisch |
| 43.41.20 †↔ | Endoskopische Destruktion von Läsion oder Gewebe am Magen, Elektro-, Radiofrequenz-, Thermo- oder Kryokoagulation | 46.74.99 †↔ | Verschluss einer Dünndarmfistel, ausgenommen Duodenum, sonstige |
| 43.41.29 †↔ | Endoskopische Exzision oder Destruktion von Läsion oder Gewebe am Magen, sonstige Verfahren | 46.99.20 †↔ | Schlingenligatur und Clipping am Darm, endoskopisch |
| 44.33 †↔ | Gastroenterostomie ohne Gastrektomie, endoskopisch | 46.99.30 †↔ | Injektion am Darm, endoskopisch |
| 44.43.00 †↔ | Endoskopische Blutstillung in Magen oder Duodenum, n.n.bez. | 46.99.63 †↔ | Einlegen oder Wechsel einer selbstexpandierenden Dünndarmschlauchprothese, endoskopisch |
| 44.43.10 †↔ | Endoskopische Sklerosierung von Fundusvarizen | 48.35.10 †↔ | Lokale Schlingenresektion, submuköse Exzision oder Vollwandexzision (lokal, Segment) von rektaler Läsion oder Gewebe, endoskopisch |
| 44.43.20 †↔ | Endoskopische Ligatur von Fundusvarizen | 48.35.11 †↔ | Lokale Schlingenresektion, submuköse Exzision oder Vollwandexzision (lokal) von rektaler Läsion oder Gewebe, sonstiger Zugang (transanal, endoskopisch-mikrochirurgisch) |
| | | 49.01 †↔ | Inzision eines Perianalabszesses |
| | | 49.02 †↔ | Sonstige Inzision am Perianalgewebe |
| | | 49.03 †↔ | Exzision von Marisken |
| | | 49.04 †↔ | Sonstige Exzision am Perianalgewebe |
| | | 49.31 †↔ | Endoskopische Exzision oder Destruktion von Läsion oder Gewebe am Anus |
| | | 49.39 †↔ | Lokale Exzision oder Destruktion von anderer Läsion oder Gewebe am Anus, sonstige |
| | | 52.01.00 †↔ | Drainage einer Pankreaszyste durch Katheter, n.n.bez. |

| | | | |
|-------------|---|-------------|--|
| 52.01.11 †↔ | Transgastrale Drainage einer Pankreaszyste, endoskopisch | 52.09.22 †↔ | Transduodenale Punktion einer Pankreas(pseudo)zyste, endosonographisch |
| 52.01.21 †↔ | Transduodenale Drainage einer Pankreaszyste, endoskopisch | 52.11.12 †↔ | Feinnadelbiopsie am Pankreas, endosonographisch |
| 52.01.99 †↔ | Drainage einer Pankreaszyste durch Katheter, sonstige | 97.02 †↔ | Ersetzen eines Gastrostomietubus |
| 52.09.21 †↔ | Transgastrale Punktion einer Pankreas(pseudo)zyste, endosonographisch | 97.03 †↔ | Ersetzen von Sonde oder Enterostomievorrichtung im Dünndarm |

Prozedur G86-4

| | | | |
|-------------|--|-------------|---|
| 42.22 †↔ | Ösophagoskopie durch ein künstliches Stoma | 45.25 †↔ | Geschlossene [endoskopische] Biopsie am Dickdarm |
| 42.23 †↔ | Sonstige Ösophagoskopie | 45.35.11 †↔ | Endoskopische Exzision einer Läsion im Dünndarm, ausgenommen Duodenum |
| 42.24 †↔ | Geschlossene [endoskopische] Biopsie am Ösophagus | 45.35.21 †↔ | Endoskopische Destruktion einer Läsion im Dünndarm, ausgenommen Duodenum |
| 42.92 †↔ | Dilatation des Ösophagus | 45.41.00 †↔ | Lokale Exzision von Läsion oder Gewebe im Dickdarm, n.n.bez. |
| 43.11 †↔ | Perkutane [endoskopische] Gastrostomie [PEG] | 45.41.09 †↔ | Lokale Exzision von Läsion oder Gewebe im Dickdarm, sonstige |
| 44.13 †↔ | Sonstige Gastroskopie | 45.41.11 †↔ | Lokale Exzision von Läsion oder Gewebe im Dickdarm, endoskopisch, ohne weitere Massnahmen |
| 44.14 †↔ | Geschlossene [endoskopische] Biopsie am Magen | 45.41.14 †↔ | Endoskopische Vollwandresektion Dickdarm |
| 44.22 †↔ | Endoskopische Dilatation des Pylorus | 45.41.15 †↔ | Endoskopische Polypektomie Dickdarm |
| 44.43.00 †↔ | Endoskopische Blutstillung in Magen oder Duodenum, n.n.bez. | 48.22 †↔ | Rektosigmoidoskopie durch ein künstliches Stoma |
| 44.43.10 †↔ | Endoskopische Sklerosierung von Fundusvarizen | 48.24 †↔ | Geschlossene [endoskopische] Biopsie am Rektum |
| 44.43.20 †↔ | Endoskopische Ligatur von Fundusvarizen | 48.26 †↔ | Biopsie am Perirektalgewebe |
| 44.43.99 †↔ | Endoskopische Blutstillung in Magen oder Duodenum, sonstige | 49.22 †↔ | Biopsie am Perianalgewebe |
| 45.04 †↔ | Perkutane [endoskopische] Jejunostomie [PEJ] | 49.23 †↔ | Biopsie am Anus |
| 45.05 †↔ | Konversion einer perkutanen [endoskopischen] Gastrostomie [PEG] in eine perkutane [endoskopische] Jejunostomie [PEJ] | 50.11.09 †↔ | Geschlossene [Aspirations-] [Nadel-] Biopsie an der Leber, sonstige |
| 45.13.10 †↔ | Ösophagogastroduodenoskopie | 50.11.11 †↔ | Nadelbiopsie an der Leber, perkutan |
| 45.13.20 †↔ | Telemetrische Kapselendoskopie des Dünndarms | 50.11.12 †↔ | Feinnadelbiopsie an der Leber, endosonographisch |
| 45.13.30 †↔ | Enteroskopie einfach | 50.96 †↔ | Drainage eines Leberabszesses, perkutan |
| 45.13.31 †↔ | Enteroskopie Ballonassistent | 98.02 †↔ | Entfernen eines intraluminalen Fremdkörpers vom Ösophagus ohne Inzision |
| 45.14 †↔ | Geschlossene [endoskopische] Biopsie am Dünndarm | 98.03 †↔ | Entfernen eines intraluminalen Fremdkörpers von Magen und Dünndarm ohne Inzision |
| 45.16 †↔ | Ösophagogastroduodenoskopie [EGD] mit geschlossener Biopsie | 98.04 †↔ | Entfernen eines intraluminalen Fremdkörpers vom Dickdarm ohne Inzision |
| 45.17 †↔ | Diagnostische Intestinoskopie (Endoskopie des tiefen Jejunums und Ileums) | 98.05 †↔ | Entfernen eines intraluminalen Fremdkörpers von Rektum und Anus ohne Inzision |
| 45.23 †↔ | Koloskopie | | |
| 45.24 †↔ | Flexible Sigmoidoskopie | | |

ADRG G87

Krankheiten und Störungen der Verdauungsorgane mit intensivmedizinischer Komplexbehandlung/IMCK > 119 Aufwandspunkten oder IMCK > 196 Aufwandspunkte oder schwerste CC

Mindestens eine Prozedur in Tabelle G87-1 oder PCCL > 4

DRG G87A

Krankheiten und Störungen der Verdauungsorgane mit intensivmedizinische Komplexbehandlung/IMCK > 184 Aufwandspunkten oder IMCK > 196 Aufwandspunkte

Mindestens eine Prozedur in Tabelle G87-2

DRG G87B

Krankheiten und Störungen der Verdauungsorgane mit intensivmedizinische Komplexbehandlung/IMCK > 119 bis 184 Aufwandspunkten oder schwerste CC

Prozedur G87-1

| | | | |
|-------------|--|-------------|--|
| 99.B7.12 †↔ | Intensivmedizinische Komplexbehandlung, 120 bis 184 Aufwandspunkte | 99.B7.15 †↔ | Intensivmedizinische Komplexbehandlung, 553 bis 828 Aufwandspunkte |
| 99.B7.13 †↔ | Intensivmedizinische Komplexbehandlung, 185 bis 360 Aufwandspunkte | 99.B7.16 †↔ | Intensivmedizinische Komplexbehandlung, 829 bis 1104 Aufwandspunkte |
| 99.B7.14 †↔ | Intensivmedizinische Komplexbehandlung, 361 bis 552 Aufwandspunkte | 99.B7.17 †↔ | Intensivmedizinische Komplexbehandlung, 1105 bis 1380 Aufwandspunkte |

| | |
|--|--|
| 99.B7.18 †↔ Intensivmedizinische Komplexbehandlung, 1381 bis 1656 Aufwandspunkte | 99.B8.1M †↔ IMC-Komplexbehandlung des Erwachsenen, 13801 bis 16560 Aufwandspunkte |
| 99.B7.1A †↔ Intensivmedizinische Komplexbehandlung, 1657 bis 1932 Aufwandspunkte | 99.B8.1N †↔ IMC-Komplexbehandlung des Erwachsenen, 16561 bis 19320 Aufwandspunkte |
| 99.B7.1B †↔ Intensivmedizinische Komplexbehandlung, 1933 bis 2208 Aufwandspunkte | 99.B8.1O †↔ IMC-Komplexbehandlung des Erwachsenen, 19321 und mehr Aufwandspunkte |
| 99.B7.1C †↔ Intensivmedizinische Komplexbehandlung, 2209 bis 2484 Aufwandspunkte | 99.B8.44 †↔ IMC-Komplexbehandlung im Kindesalter, 197 bis 392 Aufwandspunkte |
| 99.B7.1D †↔ Intensivmedizinische Komplexbehandlung, 2485 bis 2760 Aufwandspunkte | 99.B8.45 †↔ IMC-Komplexbehandlung im Kindesalter, 393 bis 588 Aufwandspunkte |
| 99.B7.1E †↔ Intensivmedizinische Komplexbehandlung, 2761 bis 3220 Aufwandspunkte | 99.B8.46 †↔ IMC-Komplexbehandlung im Kindesalter, 589 bis 784 Aufwandspunkte |
| 99.B7.1F †↔ Intensivmedizinische Komplexbehandlung, 3221 bis 3680 Aufwandspunkte | 99.B8.47 †↔ IMC-Komplexbehandlung im Kindesalter, 785 bis 980 Aufwandspunkte |
| 99.B7.1G †↔ Intensivmedizinische Komplexbehandlung, 3681 bis 4600 Aufwandspunkte | 99.B8.48 †↔ IMC-Komplexbehandlung im Kindesalter, 981 bis 1176 Aufwandspunkte |
| 99.B7.1H †↔ Intensivmedizinische Komplexbehandlung, 4601 bis 5520 Aufwandspunkte | 99.B8.4A †↔ IMC-Komplexbehandlung im Kindesalter, 1177 bis 1470 Aufwandspunkte |
| 99.B7.1I †↔ Intensivmedizinische Komplexbehandlung, 5521 bis 7360 Aufwandspunkte | 99.B8.4B †↔ IMC-Komplexbehandlung im Kindesalter, 1471 bis 1764 Aufwandspunkte |
| 99.B7.1J †↔ Intensivmedizinische Komplexbehandlung, 7361 bis 9200 Aufwandspunkte | 99.B8.4C †↔ IMC-Komplexbehandlung im Kindesalter, 1765 bis 2058 Aufwandspunkte |
| 99.B7.1K †↔ Intensivmedizinische Komplexbehandlung, 9201 bis 11040 Aufwandspunkte | 99.B8.4D †↔ IMC-Komplexbehandlung im Kindesalter, 2059 bis 2352 Aufwandspunkte |
| 99.B7.1L †↔ Intensivmedizinische Komplexbehandlung, 11041 bis 13800 Aufwandspunkte | 99.B8.4E †↔ IMC-Komplexbehandlung im Kindesalter, 2353 bis 2646 Aufwandspunkte |
| 99.B7.1M †↔ Intensivmedizinische Komplexbehandlung, 13801 bis 16560 Aufwandspunkte | 99.B8.4F †↔ IMC-Komplexbehandlung im Kindesalter, 2647 bis 2940 Aufwandspunkte |
| 99.B7.1N †↔ Intensivmedizinische Komplexbehandlung, 16561 bis 19320 Aufwandspunkte | 99.B8.4G †↔ IMC-Komplexbehandlung im Kindesalter, 2941 bis 3430 Aufwandspunkte |
| 99.B7.1O †↔ Intensivmedizinische Komplexbehandlung, 19321 und mehr Aufwandspunkte | 99.B8.4H †↔ IMC-Komplexbehandlung im Kindesalter, 3431 bis 3920 Aufwandspunkte |
| 99.B8.12 †↔ IMC-Komplexbehandlung des Erwachsenen, 120 bis 184 Aufwandspunkte | 99.B8.4I †↔ IMC-Komplexbehandlung im Kindesalter, 3921 bis 4410 Aufwandspunkte |
| 99.B8.13 †↔ IMC-Komplexbehandlung des Erwachsenen, 185 bis 360 Aufwandspunkte | 99.B8.4J †↔ IMC-Komplexbehandlung im Kindesalter, 4411 bis 4900 Aufwandspunkte |
| 99.B8.14 †↔ IMC-Komplexbehandlung des Erwachsenen, 361 bis 552 Aufwandspunkte | 99.B8.4K †↔ IMC-Komplexbehandlung im Kindesalter, 4901 bis 5880 Aufwandspunkte |
| 99.B8.15 †↔ IMC-Komplexbehandlung des Erwachsenen, 553 bis 828 Aufwandspunkte | 99.B8.4L †↔ IMC-Komplexbehandlung im Kindesalter, 5881 bis 6860 Aufwandspunkte |
| 99.B8.16 †↔ IMC-Komplexbehandlung des Erwachsenen, 829 bis 1104 Aufwandspunkte | 99.B8.4M †↔ IMC-Komplexbehandlung im Kindesalter, 6861 bis 7840 Aufwandspunkte |
| 99.B8.17 †↔ IMC-Komplexbehandlung des Erwachsenen, 1105 bis 1380 Aufwandspunkte | 99.B8.4N †↔ IMC-Komplexbehandlung im Kindesalter, 7841 bis 9800 Aufwandspunkte |
| 99.B8.18 †↔ IMC-Komplexbehandlung des Erwachsenen, 1381 bis 1656 Aufwandspunkte | 99.B8.4O †↔ IMC-Komplexbehandlung im Kindesalter, 9801 bis 11760 Aufwandspunkte |
| 99.B8.1A †↔ IMC-Komplexbehandlung des Erwachsenen, 1657 bis 1932 Aufwandspunkte | 99.B8.4P †↔ IMC-Komplexbehandlung im Kindesalter, 11761 bis 13720 Aufwandspunkte |
| 99.B8.1B †↔ IMC-Komplexbehandlung des Erwachsenen, 1933 bis 2208 Aufwandspunkte | 99.B8.4Q †↔ IMC-Komplexbehandlung im Kindesalter, 13721 bis 16660 Aufwandspunkte |
| 99.B8.1C †↔ IMC-Komplexbehandlung des Erwachsenen, 2209 bis 2484 Aufwandspunkte | 99.B8.4R †↔ IMC-Komplexbehandlung im Kindesalter, 16661 bis 19600 Aufwandspunkte |
| 99.B8.1D †↔ IMC-Komplexbehandlung des Erwachsenen, 2485 bis 2760 Aufwandspunkte | 99.B8.4S †↔ IMC-Komplexbehandlung im Kindesalter, 19601 und mehr Aufwandspunkte |
| 99.B8.1E †↔ IMC-Komplexbehandlung des Erwachsenen, 2761 bis 3220 Aufwandspunkte | 99.B8.54 †↔ IMC-Komplexbehandlung im Neugeborenenalter, 197 bis 392 Aufwandspunkte |
| 99.B8.1F †↔ IMC-Komplexbehandlung des Erwachsenen, 3221 bis 3680 Aufwandspunkte | 99.B8.55 †↔ IMC-Komplexbehandlung im Neugeborenenalter, 393 bis 588 Aufwandspunkte |
| 99.B8.1G †↔ IMC-Komplexbehandlung des Erwachsenen, 3681 bis 4600 Aufwandspunkte | 99.B8.56 †↔ IMC-Komplexbehandlung im Neugeborenenalter, 589 bis 784 Aufwandspunkte |
| 99.B8.1H †↔ IMC-Komplexbehandlung des Erwachsenen, 4601 bis 5520 Aufwandspunkte | 99.B8.57 †↔ IMC-Komplexbehandlung im Neugeborenenalter, 785 bis 980 Aufwandspunkte |
| 99.B8.1I †↔ IMC-Komplexbehandlung des Erwachsenen, 5521 bis 7360 Aufwandspunkte | 99.B8.58 †↔ IMC-Komplexbehandlung im Neugeborenenalter, 981 bis 1176 Aufwandspunkte |
| 99.B8.1J †↔ IMC-Komplexbehandlung des Erwachsenen, 7361 bis 9200 Aufwandspunkte | 99.B8.5A †↔ IMC-Komplexbehandlung im Neugeborenenalter, 1177 bis 1470 Aufwandspunkte |
| 99.B8.1K †↔ IMC-Komplexbehandlung des Erwachsenen, 9201 bis 11040 Aufwandspunkte | 99.B8.5B †↔ IMC-Komplexbehandlung im Neugeborenenalter, 1471 bis 1764 Aufwandspunkte |
| 99.B8.1L †↔ IMC-Komplexbehandlung des Erwachsenen, 11041 bis 13800 Aufwandspunkte | 99.B8.5C †↔ IMC-Komplexbehandlung im Neugeborenenalter, 1765 bis 2058 Aufwandspunkte |

| | |
|--|--|
| 99.B8.5D †↔ IMC-Komplexbehandlung im Neugeborenenalter, 2059 bis 2352 Aufwandspunkte | 99.B8.5L †↔ IMC-Komplexbehandlung im Neugeborenenalter, 5881 bis 6860 Aufwandspunkte |
| 99.B8.5E †↔ IMC-Komplexbehandlung im Neugeborenenalter, 2353 bis 2646 Aufwandspunkte | 99.B8.5M †↔ IMC-Komplexbehandlung im Neugeborenenalter, 6861 bis 7840 Aufwandspunkte |
| 99.B8.5F †↔ IMC-Komplexbehandlung im Neugeborenenalter, 2647 bis 2940 Aufwandspunkte | 99.B8.5N †↔ IMC-Komplexbehandlung im Neugeborenenalter, 7841 bis 9800 Aufwandspunkte |
| 99.B8.5G †↔ IMC-Komplexbehandlung im Neugeborenenalter, 2941 bis 3430 Aufwandspunkte | 99.B8.5O †↔ IMC-Komplexbehandlung im Neugeborenenalter, 9801 bis 11760 Aufwandspunkte |
| 99.B8.5H †↔ IMC-Komplexbehandlung im Neugeborenenalter, 3431 bis 3920 Aufwandspunkte | 99.B8.5P †↔ IMC-Komplexbehandlung im Neugeborenenalter, 11761 bis 13720 Aufwandspunkte |
| 99.B8.5I †↔ IMC-Komplexbehandlung im Neugeborenenalter, 3921 bis 4410 Aufwandspunkte | 99.B8.5Q †↔ IMC-Komplexbehandlung im Neugeborenenalter, 13721 bis 16660 Aufwandspunkte |
| 99.B8.5J †↔ IMC-Komplexbehandlung im Neugeborenenalter, 4411 bis 4900 Aufwandspunkte | 99.B8.5R †↔ IMC-Komplexbehandlung im Neugeborenenalter, 16661 bis 19600 Aufwandspunkte |
| 99.B8.5K †↔ IMC-Komplexbehandlung im Neugeborenenalter, 4901 bis 5880 Aufwandspunkte | 99.B8.5S †↔ IMC-Komplexbehandlung im Neugeborenenalter, 19601 und mehr Aufwandspunkte |

Prozedur G87-2

| | |
|--|---|
| 99.B7.13 †↔ Intensivmedizinische Komplexbehandlung, 185 bis 360 Aufwandspunkte | 99.B8.17 †↔ IMC-Komplexbehandlung des Erwachsenen, 1105 bis 1380 Aufwandspunkte |
| 99.B7.14 †↔ Intensivmedizinische Komplexbehandlung, 361 bis 552 Aufwandspunkte | 99.B8.18 †↔ IMC-Komplexbehandlung des Erwachsenen, 1381 bis 1656 Aufwandspunkte |
| 99.B7.15 †↔ Intensivmedizinische Komplexbehandlung, 553 bis 828 Aufwandspunkte | 99.B8.1A †↔ IMC-Komplexbehandlung des Erwachsenen, 1657 bis 1932 Aufwandspunkte |
| 99.B7.16 †↔ Intensivmedizinische Komplexbehandlung, 829 bis 1104 Aufwandspunkte | 99.B8.1B †↔ IMC-Komplexbehandlung des Erwachsenen, 1933 bis 2208 Aufwandspunkte |
| 99.B7.17 †↔ Intensivmedizinische Komplexbehandlung, 1105 bis 1380 Aufwandspunkte | 99.B8.1C †↔ IMC-Komplexbehandlung des Erwachsenen, 2209 bis 2484 Aufwandspunkte |
| 99.B7.18 †↔ Intensivmedizinische Komplexbehandlung, 1381 bis 1656 Aufwandspunkte | 99.B8.1D †↔ IMC-Komplexbehandlung des Erwachsenen, 2485 bis 2760 Aufwandspunkte |
| 99.B7.1A †↔ Intensivmedizinische Komplexbehandlung, 1657 bis 1932 Aufwandspunkte | 99.B8.1E †↔ IMC-Komplexbehandlung des Erwachsenen, 2761 bis 3220 Aufwandspunkte |
| 99.B7.1B †↔ Intensivmedizinische Komplexbehandlung, 1933 bis 2208 Aufwandspunkte | 99.B8.1F †↔ IMC-Komplexbehandlung des Erwachsenen, 3221 bis 3680 Aufwandspunkte |
| 99.B7.1C †↔ Intensivmedizinische Komplexbehandlung, 2209 bis 2484 Aufwandspunkte | 99.B8.1G †↔ IMC-Komplexbehandlung des Erwachsenen, 3681 bis 4600 Aufwandspunkte |
| 99.B7.1D †↔ Intensivmedizinische Komplexbehandlung, 2485 bis 2760 Aufwandspunkte | 99.B8.1H †↔ IMC-Komplexbehandlung des Erwachsenen, 4601 bis 5520 Aufwandspunkte |
| 99.B7.1E †↔ Intensivmedizinische Komplexbehandlung, 2761 bis 3220 Aufwandspunkte | 99.B8.1I †↔ IMC-Komplexbehandlung des Erwachsenen, 5521 bis 7360 Aufwandspunkte |
| 99.B7.1F †↔ Intensivmedizinische Komplexbehandlung, 3221 bis 3680 Aufwandspunkte | 99.B8.1J †↔ IMC-Komplexbehandlung des Erwachsenen, 7361 bis 9200 Aufwandspunkte |
| 99.B7.1G †↔ Intensivmedizinische Komplexbehandlung, 3681 bis 4600 Aufwandspunkte | 99.B8.1K †↔ IMC-Komplexbehandlung des Erwachsenen, 9201 bis 11040 Aufwandspunkte |
| 99.B7.1H †↔ Intensivmedizinische Komplexbehandlung, 4601 bis 5520 Aufwandspunkte | 99.B8.1L †↔ IMC-Komplexbehandlung des Erwachsenen, 11041 bis 13800 Aufwandspunkte |
| 99.B7.1I †↔ Intensivmedizinische Komplexbehandlung, 5521 bis 7360 Aufwandspunkte | 99.B8.1M †↔ IMC-Komplexbehandlung des Erwachsenen, 13801 bis 16560 Aufwandspunkte |
| 99.B7.1J †↔ Intensivmedizinische Komplexbehandlung, 7361 bis 9200 Aufwandspunkte | 99.B8.1N †↔ IMC-Komplexbehandlung des Erwachsenen, 16561 bis 19320 Aufwandspunkte |
| 99.B7.1K †↔ Intensivmedizinische Komplexbehandlung, 9201 bis 11040 Aufwandspunkte | 99.B8.1O †↔ IMC-Komplexbehandlung des Erwachsenen, 19321 und mehr Aufwandspunkte |
| 99.B7.1L †↔ Intensivmedizinische Komplexbehandlung, 11041 bis 13800 Aufwandspunkte | 99.B8.44 †↔ IMC-Komplexbehandlung im Kindesalter, 197 bis 392 Aufwandspunkte |
| 99.B7.1M †↔ Intensivmedizinische Komplexbehandlung, 13801 bis 16560 Aufwandspunkte | 99.B8.45 †↔ IMC-Komplexbehandlung im Kindesalter, 393 bis 588 Aufwandspunkte |
| 99.B7.1N †↔ Intensivmedizinische Komplexbehandlung, 16561 bis 19320 Aufwandspunkte | 99.B8.46 †↔ IMC-Komplexbehandlung im Kindesalter, 589 bis 784 Aufwandspunkte |
| 99.B7.1O †↔ Intensivmedizinische Komplexbehandlung, 19321 und mehr Aufwandspunkte | 99.B8.47 †↔ IMC-Komplexbehandlung im Kindesalter, 785 bis 980 Aufwandspunkte |
| 99.B8.13 †↔ IMC-Komplexbehandlung des Erwachsenen, 185 bis 360 Aufwandspunkte | 99.B8.48 †↔ IMC-Komplexbehandlung im Kindesalter, 981 bis 1176 Aufwandspunkte |
| 99.B8.14 †↔ IMC-Komplexbehandlung des Erwachsenen, 361 bis 552 Aufwandspunkte | 99.B8.4A †↔ IMC-Komplexbehandlung im Kindesalter, 1177 bis 1470 Aufwandspunkte |
| 99.B8.15 †↔ IMC-Komplexbehandlung des Erwachsenen, 553 bis 828 Aufwandspunkte | 99.B8.4B †↔ IMC-Komplexbehandlung im Kindesalter, 1471 bis 1764 Aufwandspunkte |
| 99.B8.16 †↔ IMC-Komplexbehandlung des Erwachsenen, 829 bis 1104 Aufwandspunkte | 99.B8.4C †↔ IMC-Komplexbehandlung im Kindesalter, 1765 bis 2058 Aufwandspunkte |

| | |
|--|--|
| 99.B8.4D †↔ IMC-Komplexbehandlung im Kindesalter, 2059 bis 2352 Aufwandspunkte | 99.B8.58 †↔ IMC-Komplexbehandlung im Neugeborenenalter, 981 bis 1176 Aufwandspunkte |
| 99.B8.4E †↔ IMC-Komplexbehandlung im Kindesalter, 2353 bis 2646 Aufwandspunkte | 99.B8.5A †↔ IMC-Komplexbehandlung im Neugeborenenalter, 1177 bis 1470 Aufwandspunkte |
| 99.B8.4F †↔ IMC-Komplexbehandlung im Kindesalter, 2647 bis 2940 Aufwandspunkte | 99.B8.5B †↔ IMC-Komplexbehandlung im Neugeborenenalter, 1471 bis 1764 Aufwandspunkte |
| 99.B8.4G †↔ IMC-Komplexbehandlung im Kindesalter, 2941 bis 3430 Aufwandspunkte | 99.B8.5C †↔ IMC-Komplexbehandlung im Neugeborenenalter, 1765 bis 2058 Aufwandspunkte |
| 99.B8.4H †↔ IMC-Komplexbehandlung im Kindesalter, 3431 bis 3920 Aufwandspunkte | 99.B8.5D †↔ IMC-Komplexbehandlung im Neugeborenenalter, 2059 bis 2352 Aufwandspunkte |
| 99.B8.4I †↔ IMC-Komplexbehandlung im Kindesalter, 3921 bis 4410 Aufwandspunkte | 99.B8.5E †↔ IMC-Komplexbehandlung im Neugeborenenalter, 2353 bis 2646 Aufwandspunkte |
| 99.B8.4J †↔ IMC-Komplexbehandlung im Kindesalter, 4411 bis 4900 Aufwandspunkte | 99.B8.5F †↔ IMC-Komplexbehandlung im Neugeborenenalter, 2647 bis 2940 Aufwandspunkte |
| 99.B8.4K †↔ IMC-Komplexbehandlung im Kindesalter, 4901 bis 5880 Aufwandspunkte | 99.B8.5G †↔ IMC-Komplexbehandlung im Neugeborenenalter, 2941 bis 3430 Aufwandspunkte |
| 99.B8.4L †↔ IMC-Komplexbehandlung im Kindesalter, 5881 bis 6860 Aufwandspunkte | 99.B8.5H †↔ IMC-Komplexbehandlung im Neugeborenenalter, 3431 bis 3920 Aufwandspunkte |
| 99.B8.4M †↔ IMC-Komplexbehandlung im Kindesalter, 6861 bis 7840 Aufwandspunkte | 99.B8.5I †↔ IMC-Komplexbehandlung im Neugeborenenalter, 3921 bis 4410 Aufwandspunkte |
| 99.B8.4N †↔ IMC-Komplexbehandlung im Kindesalter, 7841 bis 9800 Aufwandspunkte | 99.B8.5J †↔ IMC-Komplexbehandlung im Neugeborenenalter, 4411 bis 4900 Aufwandspunkte |
| 99.B8.4O †↔ IMC-Komplexbehandlung im Kindesalter, 9801 bis 11760 Aufwandspunkte | 99.B8.5K †↔ IMC-Komplexbehandlung im Neugeborenenalter, 4901 bis 5880 Aufwandspunkte |
| 99.B8.4P †↔ IMC-Komplexbehandlung im Kindesalter, 11761 bis 13720 Aufwandspunkte | 99.B8.5L †↔ IMC-Komplexbehandlung im Neugeborenenalter, 5881 bis 6860 Aufwandspunkte |
| 99.B8.4Q †↔ IMC-Komplexbehandlung im Kindesalter, 13721 bis 16660 Aufwandspunkte | 99.B8.5M †↔ IMC-Komplexbehandlung im Neugeborenenalter, 6861 bis 7840 Aufwandspunkte |
| 99.B8.4R †↔ IMC-Komplexbehandlung im Kindesalter, 16661 bis 19600 Aufwandspunkte | 99.B8.5N †↔ IMC-Komplexbehandlung im Neugeborenenalter, 7841 bis 9800 Aufwandspunkte |
| 99.B8.4S †↔ IMC-Komplexbehandlung im Kindesalter, 19601 und mehr Aufwandspunkte | 99.B8.5O †↔ IMC-Komplexbehandlung im Neugeborenenalter, 9801 bis 11760 Aufwandspunkte |
| 99.B8.54 †↔ IMC-Komplexbehandlung im Neugeborenenalter, 197 bis 392 Aufwandspunkte | 99.B8.5P †↔ IMC-Komplexbehandlung im Neugeborenenalter, 11761 bis 13720 Aufwandspunkte |
| 99.B8.55 †↔ IMC-Komplexbehandlung im Neugeborenenalter, 393 bis 588 Aufwandspunkte | 99.B8.5Q †↔ IMC-Komplexbehandlung im Neugeborenenalter, 13721 bis 16660 Aufwandspunkte |
| 99.B8.56 †↔ IMC-Komplexbehandlung im Neugeborenenalter, 589 bis 784 Aufwandspunkte | 99.B8.5R †↔ IMC-Komplexbehandlung im Neugeborenenalter, 16661 bis 19600 Aufwandspunkte |
| 99.B8.57 †↔ IMC-Komplexbehandlung im Neugeborenenalter, 785 bis 980 Aufwandspunkte | 99.B8.5S †↔ IMC-Komplexbehandlung im Neugeborenenalter, 19601 und mehr Aufwandspunkte |

ADRG 901, 902**OR-Prozeduren ohne Bezug**

OR-Prozeduren ohne Bezug

DRGs 901A, 901B, 901C, 901D, 902Z

MDC 07

Krankheiten und Störungen an hepatobiliärem System und Pankreas

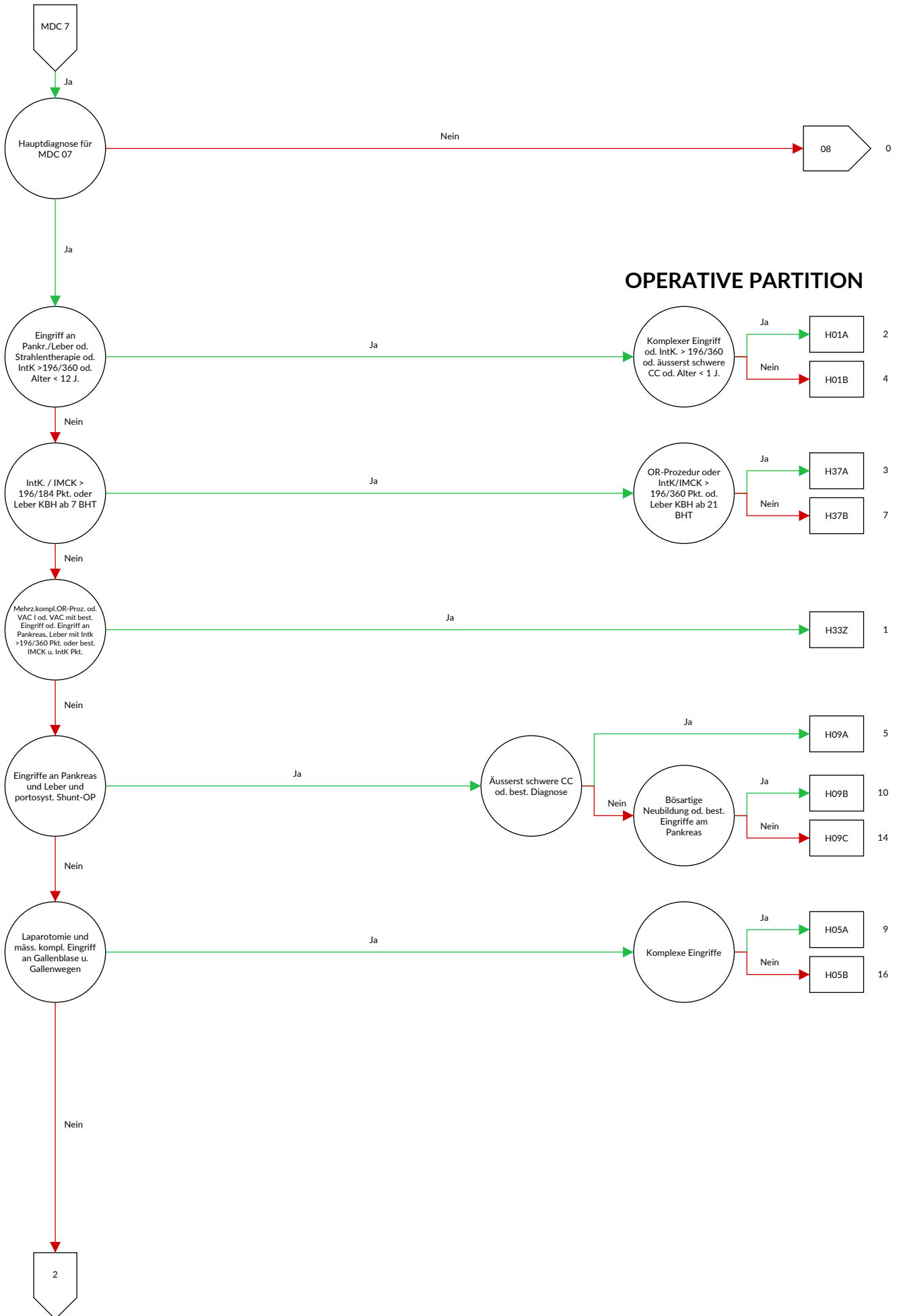

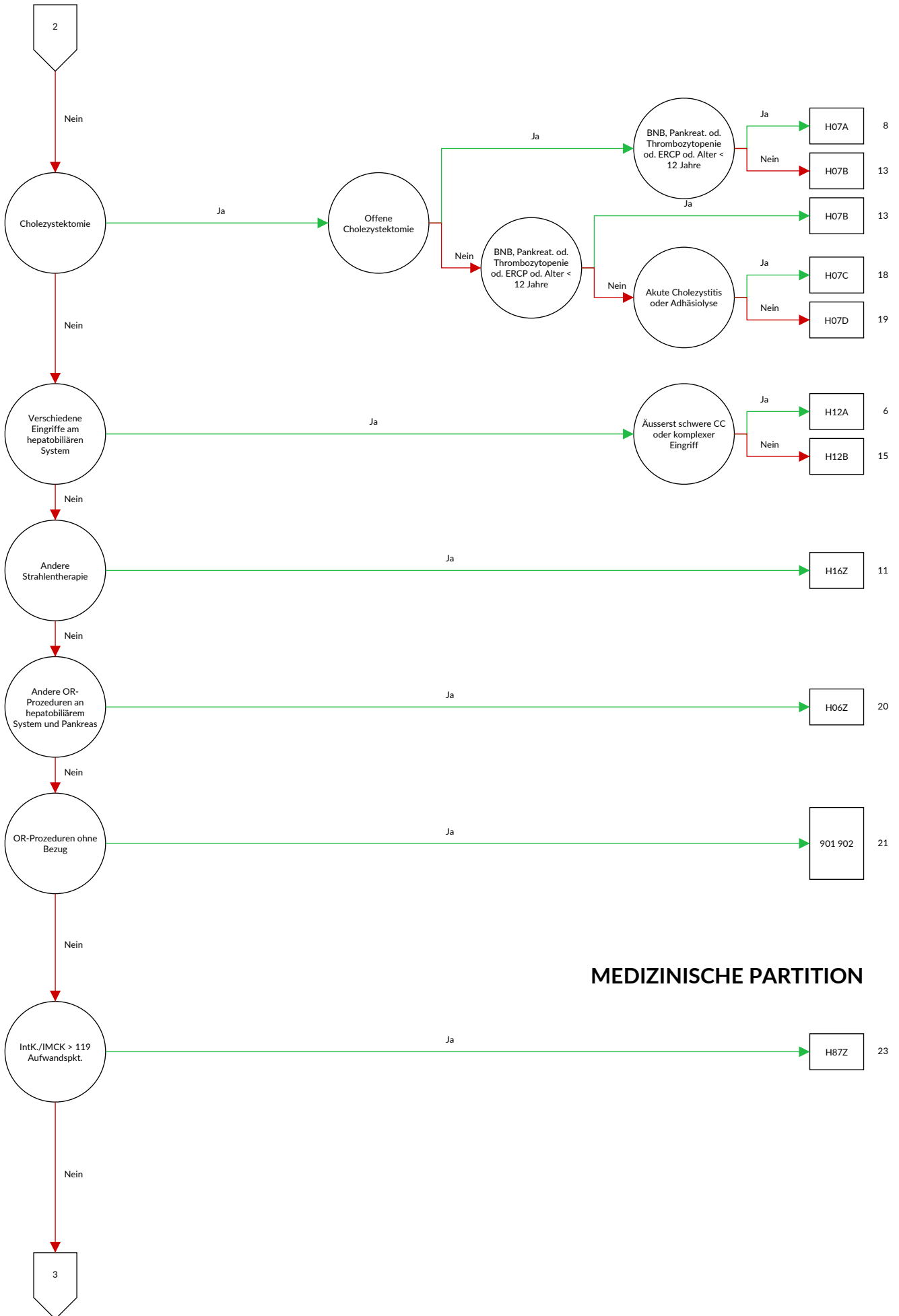

MEDIZINISCHE PARTITION

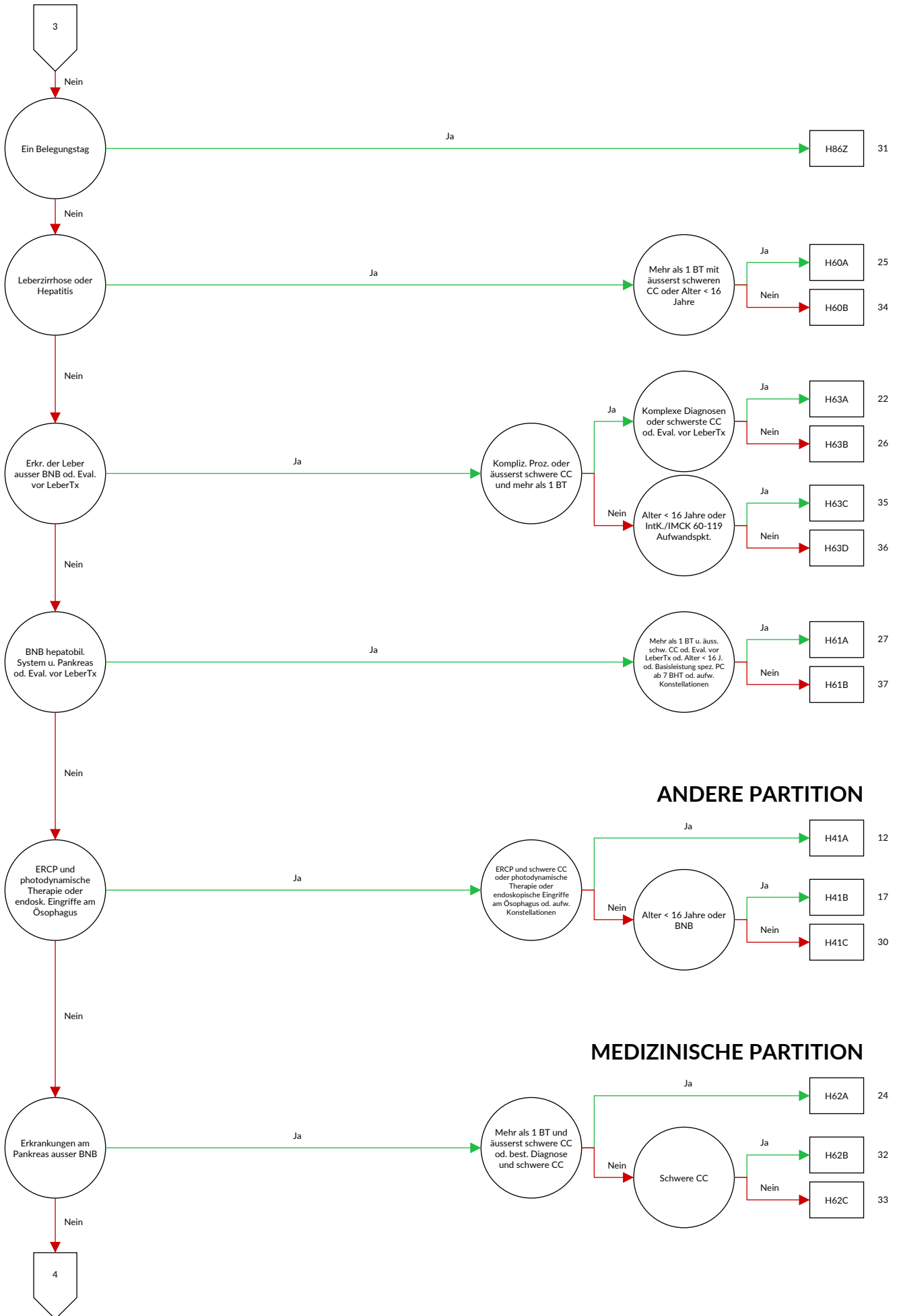

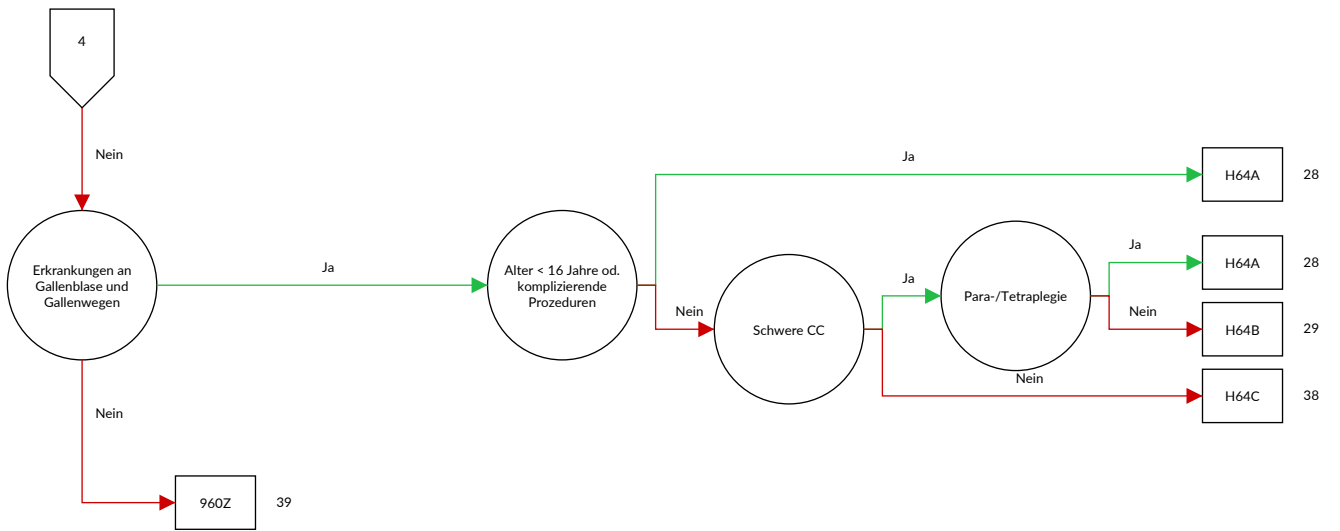

Entscheidungslogik MDC 07 Krankheiten und Störungen an hepatobiliärem System und Pankreas

Hauptdiagnose in Tabelle MDC07-0

Diagnose MDC07-0

| | | | |
|--------|--|--------|---|
| A06.4 | Leberabszess durch Amöben {K77.0} | C25.2 | Bösartige Neubildung: Pankreasschwanz |
| B15.0 | Virushepatitis A mit Coma hepaticum | C25.3 | Bösartige Neubildung: Ductus pancreaticus |
| B15.9 | Virushepatitis A ohne Coma hepaticum | C25.4 | Bösartige Neubildung: Endokriner Drüsenanteil des Pankreas |
| B16.0 | Akute Virushepatitis B mit Delta-Virus (Begleitinfektion) und mit Coma hepaticum | C25.7 | Bösartige Neubildung: Sonstige Teile des Pankreas |
| B16.1 | Akute Virushepatitis B mit Delta-Virus (Begleitinfektion) ohne Coma hepaticum | C25.8 | Bösartige Neubildung: Pankreas, mehrere Teilbereiche überlappend |
| B16.2 | Akute Virushepatitis B ohne Delta-Virus mit Coma hepaticum | C25.9 | Bösartige Neubildung: Pankreas, nicht näher bezeichnet |
| B16.9 | Akute Virushepatitis B ohne Delta-Virus und ohne Coma hepaticum | C78.7 | Sekundäre bösartige Neubildung der Leber und der intrahepatischen Gallengänge |
| B17.0 | Akute Delta-Virus- (Super-) Infektion eines Hepatitis-B- (Virus-) Trägers | D01.5 | Carcinoma in situ: Leber, Gallenblase und Gallengänge |
| B17.1 | Akute Virushepatitis C | D13.4 | Gutartige Neubildung: Leber |
| B17.2 | Akute Virushepatitis E | D13.5 | Gutartige Neubildung: Extrahepatische Gallengänge und Gallenblase |
| B17.8 | Sonstige näher bezeichnete akute Virushepatitis | | Gutartige Neubildung: Pankreas |
| B17.9 | Akute Virushepatitis, nicht näher bezeichnet | D13.6 | Gutartige Neubildung: Endokriner Drüsenanteil des Pankreas |
| B18.0 | Chronische Virushepatitis B mit Delta-Virus | D13.7 | Hämangiom: Hepatobiliäres System und Pankreas |
| B18.11 | Chronische Virushepatitis B ohne Delta-Virus, Phase 1 | D18.03 | Neubildung unsicheren oder unbekanntes Verhaltens: Leber, Gallenblase und Gallengänge |
| B18.12 | Chronische Virushepatitis B ohne Delta-Virus, Phase 2 | D37.6 | Neubildung unsicheren oder unbekanntes Verhaltens: Pankreas |
| B18.13 | Chronische Virushepatitis B ohne Delta-Virus, Phase 3 | D37.70 | Gilbert-Meulengracht-Syndrom |
| B18.14 | Chronische Virushepatitis B ohne Delta-Virus, Phase 4 | E80.4 | Crigler-Najjar-Syndrom |
| B18.19 | Chronische Virushepatitis B ohne Delta-Virus, Phase nicht näher bezeichnet | E80.5 | Sonstige Störungen des Bilirubinstoffwechsels |
| B18.2 | Chronische Virushepatitis C | E80.6 | Störung des Bilirubinstoffwechsels, nicht näher bezeichnet |
| B18.8 | Sonstige chronische Virushepatitis | E80.7 | Pfortaderthrombose |
| B18.9 | Chronische Virushepatitis, nicht näher bezeichnet | I81 | Budd-Chiari-Syndrom |
| B19.0 | Nicht näher bezeichnete Virushepatitis mit hepatischem Koma | I82.0 | Alkoholische Fettleber |
| B19.9 | Nicht näher bezeichnete Virushepatitis ohne hepatisches Koma | K70.0 | Alkoholische Hepatitis |
| B26.3 | Mumps-Pankreatitis {K87.1} | K70.1 | Alkoholische Fibrose und Sklerose der Leber |
| B58.1 | Hepatitis durch Toxoplasmen {K77.0} | K70.2 | Alkoholische Leberzirrhose |
| B65.1 | Schistosomiasis durch Schistosoma mansoni [Darmbilharziose] | K70.3 | Akutes und subakutes alkoholisches Leberversagen |
| B66.0 | Opisthorchiasis | K70.40 | Chronisches alkoholisches Leberversagen |
| B66.1 | Clonorchiasis | K70.41 | Akut-auf-chronisches alkoholisches Leberversagen |
| B66.3 | Fascioliasis | K70.42 | Sonstiges und nicht näher bezeichnetes alkoholisches Leberversagen |
| B66.5 | Fasciolopsiasis | K70.48 | Alkoholische Leberkrankheit, nicht näher bezeichnet |
| B67.0 | Echinococcus-granulosus-Infektion [zystische Echinokokkose] der Leber | K70.9 | Toxische Leberkrankheit mit Cholestase |
| B67.5 | Echinococcus-multilocularis-Infektion [alveoläre Echinokokkose] der Leber | K71.0 | Toxische Leberkrankheit mit Lebernekrose |
| B67.8 | Nicht näher bezeichnete Echinokokkose der Leber | K71.1 | Toxische Leberkrankheit mit akuter Hepatitis |
| C22.0 | Leberzellkarzinom | K71.2 | Toxische Leberkrankheit mit chronisch-persistierender Hepatitis |
| C22.1 | Intrahepatisches Gallengangskarzinom | K71.3 | Toxische Leberkrankheit mit chronischer lobulärer Hepatitis |
| C22.2 | Hepatoblastom | K71.4 | Toxische Leberkrankheit mit chronisch-aktiver Hepatitis |
| C22.3 | Angiosarkom der Leber | K71.5 | Toxische Leberkrankheit mit Hepatitis, anderenorts nicht klassifiziert |
| C22.4 | Sonstige Sarkome der Leber | K71.6 | Toxische Leberkrankheit mit Fibrose und Zirrhose der Leber |
| C22.7 | Sonstige näher bezeichnete Karzinome der Leber | K71.7 | Toxische Leberkrankheit mit Fibrose und Zirrhose der Leber |
| C22.9 | Bösartige Neubildung: Leber, nicht näher bezeichnet | K71.80 | Toxische veno-okklusive Leberkrankheit |
| C23 | Bösartige Neubildung der Gallenblase | K71.88 | Toxische Leberkrankheit mit sonstigen Affektionen der Leber |
| C24.0 | Bösartige Neubildung: Extrahepatischer Gallengang | K71.9 | Toxische Leberkrankheit, nicht näher bezeichnet |
| C24.1 | Bösartige Neubildung: Ampulla hepatopancreatica [Ampulla Vateri] | K72.0 | Akutes und subakutes Leberversagen, anderenorts nicht klassifiziert |
| C24.8 | Bösartige Neubildung: Gallenwege, mehrere Teilbereiche überlappend | K72.10 | Akut-auf-chronisches Leberversagen, anderenorts nicht klassifiziert |
| C24.9 | Bösartige Neubildung: Gallenwege, nicht näher bezeichnet | K72.18 | Sonstiges und nicht näher bezeichnetes chronisches Leberversagen, anderenorts nicht klassifiziert |
| C25.0 | Bösartige Neubildung: Pankreaskopf | K72.71 | Hepatische Enzephalopathie Grad 1 |
| C25.1 | Bösartige Neubildung: Pankreaskörper | | |

| | | | |
|--------|--|--------|---|
| K72.72 | Hepatische Enzephalopathie Grad 2 | K80.11 | Gallenblasenstein mit sonstiger Cholezystitis: Mit Gallenwegsobstruktion |
| K72.73 | Hepatische Enzephalopathie Grad 3 | K80.20 | Gallenblasenstein ohne Cholezystitis: Ohne Angabe einer Gallenwegsobstruktion |
| K72.74 | Hepatische Enzephalopathie Grad 4 | K80.21 | Gallenblasenstein ohne Cholezystitis: Mit Gallenwegsobstruktion |
| K72.79 | Hepatische Enzephalopathie, Grad nicht näher bezeichnet | K80.30 | Gallengangsstein mit Cholangitis: Ohne Angabe einer Gallenwegsobstruktion |
| K72.9 | Leberversagen, nicht näher bezeichnet | K80.31 | Gallengangsstein mit Cholangitis: Mit Gallenwegsobstruktion |
| K73.0 | Chronische persistierende Hepatitis, anderenorts nicht klassifiziert | K80.40 | Gallengangsstein mit Cholezystitis: Ohne Angabe einer Gallenwegsobstruktion |
| K73.1 | Chronische lobuläre Hepatitis, anderenorts nicht klassifiziert | K80.41 | Gallengangsstein mit Cholezystitis: Mit Gallenwegsobstruktion |
| K73.2 | Chronische aktive Hepatitis, anderenorts nicht klassifiziert | K80.50 | Gallengangsstein ohne Cholangitis oder Cholezystitis: Ohne Angabe einer Gallenwegsobstruktion |
| K73.8 | Sonstige chronische Hepatitis, anderenorts nicht klassifiziert | K80.51 | Gallengangsstein ohne Cholangitis oder Cholezystitis: Mit Gallenwegsobstruktion |
| K73.9 | Chronische Hepatitis, nicht näher bezeichnet | K80.80 | Sonstige Cholelithiasis: Ohne Angabe einer Gallenwegsobstruktion |
| K74.0 | Leberfibrose | K80.81 | Sonstige Cholelithiasis: Mit Gallenwegsobstruktion |
| K74.1 | Lebersklerose | K81.0 | Akute Cholezystitis |
| K74.2 | Leberfibrose mit Lebersklerose | K81.1 | Chronische Cholezystitis |
| K74.3 | Primäre biliäre Cholangitis | K81.8 | Sonstige Formen der Cholezystitis |
| K74.4 | Sekundäre biliäre Zirrhose | K81.9 | Cholezystitis, nicht näher bezeichnet |
| K74.5 | Biliäre Zirrhose, nicht näher bezeichnet | K82.0 | Verschluss der Gallenblase |
| K74.6 | Sonstige und nicht näher bezeichnete Zirrhose der Leber | K82.1 | Hydrops der Gallenblase |
| K74.70 | Leberzirrhose, Stadium Child-Pugh A | K82.2 | Perforation der Gallenblase |
| K74.71 | Leberzirrhose, Stadium Child-Pugh B | K82.3 | Gallenblasenfistel |
| K74.72 | Leberzirrhose, Stadium Child-Pugh C | K82.4 | Cholesteatose der Gallenblase |
| K75.0 | Leberabszess | K82.8 | Sonstige näher bezeichnete Krankheiten der Gallenblase |
| K75.1 | Phlebitis der Pfortader | K82.9 | Krankheit der Gallenblase, nicht näher bezeichnet |
| K75.2 | Unspezifische reaktive Hepatitis | K83.00 | Primär sklerosierende Cholangitis |
| K75.3 | Granulomatöse Hepatitis, anderenorts nicht klassifiziert | K83.01 | Sekundär sklerosierende Cholangitis |
| K75.4 | Autoimmune Hepatitis | K83.08 | Sonstige Cholangitis |
| K75.8 | Sonstige näher bezeichnete entzündliche Leberkrankheiten | K83.09 | Cholangitis, nicht näher bezeichnet |
| K75.9 | Entzündliche Leberkrankheit, nicht näher bezeichnet | K83.1 | Verschluss des Gallenganges |
| K76.0 | Fettleber [fettige Degeneration], anderenorts nicht klassifiziert | K83.2 | Perforation des Gallenganges |
| K76.1 | Chronische Stauungsleber | K83.3 | Fistel des Gallenganges |
| K76.2 | Zentrale hämorrhagische Lebernekrose | K83.4 | Spasmus des Sphinkter Oddi |
| K76.3 | Leberinfarkt | K83.5 | Biliäre Zyste |
| K76.4 | Peliosis hepatis | K83.8 | Sonstige näher bezeichnete Krankheiten der Gallenwege |
| K76.5 | Veno-okklusive Leberkrankheit | K83.9 | Krankheit der Gallenwege, nicht näher bezeichnet |
| K76.6 | Portale Hypertonie | K85.00 | Idiopathische akute Pankreatitis: Ohne Angabe einer Organkomplikation |
| K76.7 | Hepatorenales Syndrom | K85.01 | Idiopathische akute Pankreatitis: Mit Organkomplikation |
| K76.8 | Sonstige näher bezeichnete Krankheiten der Leber | K85.10 | Biliäre akute Pankreatitis: Ohne Angabe einer Organkomplikation |
| K76.9 | Leberkrankheit, nicht näher bezeichnet | K85.11 | Biliäre akute Pankreatitis: Mit Organkomplikation |
| K77.0 | Leberkrankheiten bei anderenorts klassifizierten infektiösen und parasitären Krankheiten | K85.20 | Alkoholinduzierte akute Pankreatitis: Ohne Angabe einer Organkomplikation |
| K77.11 | Stadium 1 der akuten Leber-Graft-versus-Host-Krankheit {T86.01} | K85.21 | Alkoholinduzierte akute Pankreatitis: Mit Organkomplikation |
| K77.12 | Stadium 2 der akuten Leber-Graft-versus-Host-Krankheit {T86.02} | K85.30 | Medikamenten-induzierte akute Pankreatitis: Ohne Angabe einer Organkomplikation |
| K77.13 | Stadium 3 der akuten Leber-Graft-versus-Host-Krankheit {T86.02} | K85.31 | Medikamenten-induzierte akute Pankreatitis: Mit Organkomplikation |
| K77.14 | Stadium 4 der akuten Leber-Graft-versus-Host-Krankheit {T86.02} | K85.80 | Sonstige akute Pankreatitis: Ohne Angabe einer Organkomplikation |
| K77.21 | Stadium 1 der chronischen Leber-Graft-versus-Host-Krankheit {T86.05}, {T86.06} | K85.81 | Sonstige akute Pankreatitis: Mit Organkomplikation |
| K77.22 | Stadium 2 der chronischen Leber-Graft-versus-Host-Krankheit {T86.06} | K85.90 | Akute Pankreatitis, nicht näher bezeichnet: Ohne Angabe einer Organkomplikation |
| K77.23 | Stadium 3 der chronischen Leber-Graft-versus-Host-Krankheit {T86.07} | K85.91 | Akute Pankreatitis, nicht näher bezeichnet: Mit Organkomplikation |
| K77.8 | Leberkrankheiten bei sonstigen anderenorts klassifizierten Krankheiten | K86.0 | Alkoholinduzierte chronische Pankreatitis |
| K80.00 | Gallenblasenstein mit akuter Cholezystitis: Ohne Angabe einer Gallenwegsobstruktion | K86.1 | Sonstige chronische Pankreatitis |
| K80.01 | Gallenblasenstein mit akuter Cholezystitis: Mit Gallenwegsobstruktion | K86.2 | Pankreaszyste |
| K80.10 | Gallenblasenstein mit sonstiger Cholezystitis: Ohne Angabe einer Gallenwegsobstruktion | | |

| | | | |
|--------|--|--------|---|
| K86.3 | Pseudozyste des Pankreas | R16.2 | Hepatomegalie verbunden mit Splenomegalie, anderenorts nicht klassifiziert |
| K86.80 | Pankreasgangstein ohne Pankreasgangstenose | R17.0 | Hyperbilirubinämie mit Angabe von Gelbsucht, anderenorts nicht klassifiziert |
| K86.81 | Pankreasgangstein mit Pankreasgangstenose | R17.9 | Hyperbilirubinämie ohne Angabe von Gelbsucht, anderenorts nicht klassifiziert |
| K86.82 | Sonstige Pankreasgangstenose | R82.2 | Bilirubinurie |
| K86.83 | Exokrine Pankreasinsuffizienz | R93.2 | Abnorme Befunde bei der bildgebenden Diagnostik der Leber und der Gallenwege |
| K86.84 | Pankreatoduodenale Fistel | R94.5 | Abnorme Ergebnisse von Leberfunktionsprüfungen |
| K86.88 | Sonstige näher bezeichnete Krankheiten des Pankreas | S36.10 | Verletzung der Leber, nicht näher bezeichnet |
| K86.9 | Krankheit des Pankreas, nicht näher bezeichnet | S36.11 | Prellung und Hämatom der Leber |
| K87.0 | Krankheiten der Gallenblase und der Gallenwege bei anderenorts klassifizierten Krankheiten | S36.12 | Rissverletzung der Leber, nicht näher bezeichnet |
| K87.1 | Krankheiten des Pankreas bei anderenorts klassifizierten Krankheiten | S36.13 | Leichte Rissverletzung der Leber |
| K91.5 | Postcholezystektomie-Syndrom | S36.14 | Mittelschwere Rissverletzung der Leber |
| K91.81 | Insuffizienzen von Anastomosen und Nähten nach Operationen an Gallenblase und Gallenwegen | S36.15 | Schwere Rissverletzung der Leber |
| K91.82 | Insuffizienzen von Anastomosen und Nähten nach Operationen am Pankreas | S36.16 | Sonstige Verletzungen der Leber |
| P35.3 | Angeborene Virushepatitis | S36.17 | Verletzung: Gallenblase |
| P59.1 | Gallepfropf-Syndrom | S36.18 | Verletzung: Gallengang |
| P59.2 | Neugeborenenikterus durch sonstige und nicht näher bezeichnete Leberzellschädigung | S36.20 | Verletzung des Pankreas: Teil nicht näher bezeichnet |
| P59.3 | Neugeborenenikterus durch Muttermilch-Inhibitor | S36.21 | Verletzung des Pankreas: Kopf |
| Q44.0 | Agenesie, Aplasie und Hypoplasie der Gallenblase | S36.22 | Verletzung des Pankreas: Körper |
| Q44.1 | Sonstige angeborene Fehlbildungen der Gallenblase | S36.23 | Verletzung des Pankreas: Schwanz |
| Q44.2 | Atresie der Gallengänge | S36.29 | Verletzung des Pankreas: Sonstige und mehrere Teile |
| Q44.3 | Angeborene Stenose und Striktur der Gallengänge | T85.75 | Infektion und entzündliche Reaktion durch interne Prothesen, Implantate oder Transplantate im hepatobiliären System und im Pankreas |
| Q44.4 | Choledochuszyste | T86.40 | Akute Funktionsverschlechterung eines Lebertransplantates |
| Q44.5 | Sonstige angeborene Fehlbildungen der Gallengänge | T86.41 | Chronische Funktionsverschlechterung eines Lebertransplantates |
| Q44.6 | Zystische Leberkrankheit [Zystenleber] | T86.49 | Sonstige und nicht näher bezeichnete Funktionsstörung, Versagen und Abstoßung eines Lebertransplantates |
| Q44.7 | Sonstige angeborene Fehlbildungen der Leber | T86.82 | Versagen und Abstoßung: Pankreastransplantat |
| Q45.0 | Agenesie, Aplasie und Hypoplasie des Pankreas | Z94.4 | Zustand nach Lebertransplantation |
| Q45.1 | Pancreas anulare | | |
| Q45.2 | Angeborene Pankreaszyste | | |
| Q45.3 | Sonstige angeborene Fehlbildungen des Pankreas und des Ductus pancreaticus | | |
| R16.0 | Hepatomegalie, anderenorts nicht klassifiziert | | |

ADRG H01**Eingriffe an Pankreas und Leber und portosystemische Shuntoperationen mit grossem Eingriff oder Strahlentherapie oder intensivmedizinischer Komplexbehandlung > 196/360 Aufwandspunkte oder Alter < 12 Jahre**

Prozedur in Tabelle H01-1 und (Prozedur in Tabelle H01-2 oder mindestens eine Prozedur in Tabelle H01-3 oder Alter < 12 Jahre)

DRG H01A**Eingriffe an Pankreas und Leber mit komplexem Eingriff oder intensivmedizinischer Komplexbehandlung > 196/360 Aufwandspunkte oder äusserst schwere CC oder Alter < 1 Jahr**

Mindestens eine Prozedur in Tabelle H01-4 oder PCCL > 3 oder Alter < 1 Jahr

DRG H01B**Eingriffe an Pankreas und Leber und portosystemische Shuntoperationen mit grossem Eingriff oder Strahlentherapie, Alter > 0 Jahre****Prozedur H01-1**

- | | | | |
|------------|--|------------|---|
| 39.10 ↔ | Intraabdominaler venöser Shunt, n.n.bez. | 50.27.19 ↔ | Lokale Destruktion von Läsion oder Gewebe der Leber, offen chirurgisch, sonstige |
| 39.11.00 ↔ | Anlage und Revision portosystemischer Shunt, TIPSS, n.n.bez. | 50.27.21 ↔ | Lokale Destruktion von Läsion oder Gewebe der Leber, durch Alkoholinjektion, laparoskopisch |
| 39.11.11 ↔ | Anlage portosystemischer Shunt, Einsatz von perkutaner (Ballon-)Angioplastie | 50.27.22 ↔ | Lokale Destruktion von Läsion oder Gewebe der Leber, durch Thermoerapie, laparoskopisch |
| 39.11.12 ↔ | Anlage portosystemischer Shunt, Perkutane Thrombolyse und Thrombektomie | 50.27.23 ↔ | Lokale Destruktion von Läsion oder Gewebe der Leber, durch Kryotherapie, laparoskopisch |
| 39.11.13 ↔ | Anlage portosystemischer Shunt, Einsatz von Stent | 50.27.24 ↔ | Lokale Destruktion von Läsion oder Gewebe der Leber, durch Laser, laparoskopisch |
| 39.11.21 ↔ | Revision portosystemischer Shunt, perkutaner Verschluss | 50.27.25 ↔ | Lokale Destruktion von Läsion oder Gewebe der Leber, durch irreversible Elektroporation, laparoskopisch |
| 39.11.22 ↔ | Revision portosystemischer Shunt, Einsatz von Stenteinlage | 50.27.29 ↔ | Lokale Destruktion von Läsion oder Gewebe der Leber, laparoskopisch, sonstige |
| 39.11.23 ↔ | Revision portosystemischer Shunt, Einsatz von perkutaner Thrombektomie und Thrombolyse | 50.2A.11 ↔ | Leberzystenresektion, offen chirurgisch |
| 39.11.24 ↔ | Revision portosystemischer Shunt, Durchführung von perkutaner Verkleinerung eines bestehenden portosystemischen Shunts | 50.2A.12 ↔ | Leberzystenresektion, laparoskopisch |
| 39.11.99 ↔ | Anlage und Revision portosystemischer Shunt, TIPSS, sonstige | 50.2A.21 ↔ | Bisegmentektomie links, offen chirurgisch |
| 39.19 ↔ | Intraabdominaler venöser Shunt, sonstige | 50.2A.22 ↔ | Bisegmentektomie links, laparoskopisch |
| 45.91 ↔ | Dünndarm-Dünndarm-Anastomose | 50.2A.23 ↔ | Hemihepatektomie links, offen chirurgisch |
| 50.0 ↔ | Hepatotomie | 50.2A.24 ↔ | Hemihepatektomie links, laparoskopisch |
| 50.21.11 ↔ | Fenestration einer oder mehrerer Leberzyste(n), offen chirurgisch | 50.2A.25 ↔ | Erweiterte Hemihepatektomie links, offen chirurgisch |
| 50.21.12 ↔ | Fenestration einer oder mehrerer Leberzyste(n), laparoskopisch | 50.2A.26 ↔ | Erweiterte Hemihepatektomie links, laparoskopisch |
| 50.23.11 ↔ | Lokale Leberexzision von 1-2 Herden, je bis zu 4 cm im Durchmesser, offen chirurgisch | 50.2A.27 ↔ | Hemihepatektomie rechts, offen chirurgisch |
| 50.23.12 ↔ | Lokale Leberexzision von 1-2 Herden, mindestens 1 Herd über 4 cm im Durchmesser, offen chirurgisch | 50.2A.28 ↔ | Hemihepatektomie rechts, laparoskopisch |
| 50.23.13 ↔ | Lokale Leberexzision von 3 und mehr Herden, offen chirurgisch | 50.2A.2A ↔ | Erweiterte Hemihepatektomie rechts, offen chirurgisch |
| 50.25.11 ↔ | Lokale Leberexzision von 1-2 Herden, je bis zu 4 cm im Durchmesser, laparoskopisch | 50.2A.2B ↔ | Erweiterte Hemihepatektomie rechts, laparoskopisch |
| 50.25.12 ↔ | Lokale Leberexzision von 1-2 Herden, mindestens 1 Herd über 4 cm im Durchmesser, laparoskopisch | 50.2A.2C ↔ | Sonstige Resektion mehrerer zusammenhängender Segmente, offen chirurgisch |
| 50.25.13 ↔ | Lokale Leberexzision von 3 und mehr Herden, laparoskopisch | 50.2A.2D ↔ | Sonstige Resektion mehrerer zusammenhängender Segmente, laparoskopisch |
| 50.27.11 ↔ | Lokale Destruktion von Läsion oder Gewebe der Leber, durch Alkoholinjektion, offen chirurgisch | 50.2B.11 ↔ | Transsektion der Leber sowie Ligatur von Portalvenenästen, ALPPS, Schritt 1, offen chirurgisch |
| 50.27.12 ↔ | Lokale Destruktion von Läsion oder Gewebe der Leber, durch hochfrequenzinduzierte Thermoerapie, offen chirurgisch | 50.2B.12 ↔ | Transsektion der Leber sowie Ligatur von Portalvenenästen, ALPPS, Schritt 1, laparoskopisch |
| 50.27.13 ↔ | Lokale Destruktion von Läsion oder Gewebe der Leber, durch Kryotherapie, offen chirurgisch | 50.2C.11 ↔ | Bisegmentektomie links zur Lebend-Organspende, offen chirurgisch |
| 50.27.14 ↔ | Lokale Destruktion von Läsion oder Gewebe der Leber, durch Laser, offen chirurgisch | 50.2C.12 ↔ | Bisegmentektomie links zur Lebend-Organspende, laparoskopisch |
| 50.27.15 ↔ | Lokale Destruktion von Läsion oder Gewebe der Leber, durch irreversible Elektroporation, offen chirurgisch | 50.2C.13 ↔ | Hemihepatektomie links zur Lebend-Organspende, offen chirurgisch |
| | | 50.2C.14 ↔ | Hemihepatektomie links zur Lebend-Organspende, laparoskopisch |
| | | 50.2C.15 ↔ | Hemihepatektomie rechts zur Lebend-Organspende, offen chirurgisch |
| | | 50.2C.16 ↔ | Hemihepatektomie rechts zur Lebend-Organspende, laparoskopisch |

| | | | |
|------------|--|------------|---|
| 50.62 ↔ | Verschluss einer Leberverletzung und Rekonstruktion, durch Naht | 51.9A.82 ↔ | Offen chirurgische Einlage oder Wechsel von selbstexpandierenden, nicht beschichteten Stents in den Gallengang, 2 Stents |
| 50.63 ↔ | Verschluss einer Leberverletzung und Rekonstruktion, durch Tamponade | 51.9A.83 ↔ | Offen chirurgische Einlage oder Wechsel von selbstexpandierenden, nicht beschichteten Stents in den Gallengang, 3 Stents |
| 50.71 ↔ | Totale Hepatektomie zur Lebend-Organspende, offen chirurgisch | 51.9A.84 ↔ | Offen chirurgische Einlage oder Wechsel von selbstexpandierenden, nicht beschichteten Stents in den Gallengang, 4 Stents |
| 51.31 ↔ | Anastomose zwischen Gallenblase und hepatischen Gängen | 51.9A.85 ↔ | Offen chirurgische Einlage oder Wechsel von selbstexpandierenden, nicht beschichteten Stents in den Gallengang, 5 Stents |
| 51.32 ↔ | Anastomose zwischen Gallenblase und Darm | 51.9A.86 ↔ | Offen chirurgische Einlage oder Wechsel von selbstexpandierenden, nicht beschichteten Stents in den Gallengang, 6 und mehr Stents |
| 51.33 ↔ | Anastomose zwischen Gallenblase und Pankreas | 51.9A.A1 ↔ | Offen chirurgische Einlage oder Wechsel von selbstexpandierendem, beschichtetem Stent in den Gallengang, 1 Stent |
| 51.34 ↔ | Anastomose zwischen Gallenblase und Magen | 51.9A.A2 ↔ | Offen chirurgische Einlage oder Wechsel von selbstexpandierenden, beschichteten Stents in den Gallengang, 2 Stents |
| 51.36 ↔ | Choledochoenterostomie | 51.9A.A3 ↔ | Offen chirurgische Einlage oder Wechsel von selbstexpandierenden, beschichteten Stents in den Gallengang, 3 Stents |
| 51.37 ↔ | Anastomose zwischen Ductus hepaticus und Gastrointestinaltrakt | 51.9A.A4 ↔ | Offen chirurgische Einlage oder Wechsel von selbstexpandierenden, beschichteten Stents in den Gallengang, 4 Stents |
| 51.95.20 ↔ | Entfernen einer Endoprothese aus dem Gallengang, offen chirurgisch | 51.9A.A5 ↔ | Offen chirurgische Einlage oder Wechsel von selbstexpandierenden, beschichteten Stents in den Gallengang, 5 Stents |
| 51.95.21 ↔ | Entfernen einer Endoprothese aus dem Gallengang, laparoskopisch | 51.9A.A6 ↔ | Offen chirurgische Einlage oder Wechsel von selbstexpandierenden, beschichteten Stents in den Gallengang, 6 und mehr Stents |
| 51.9A.41 ↔ | Laparoskopische Einlage oder Wechsel von nicht selbstexpandierendem Stent in den Gallengang, 1 Stent | 52.01.12 ↔ | Transgastrale Drainage einer Pankreaszyste, offen chirurgisch |
| 51.9A.42 ↔ | Laparoskopische Einlage oder Wechsel von nicht selbstexpandierenden Stents in den Gallengang, 2 und mehr Stents | 52.01.13 ↔ | Transgastrale Drainage einer Pankreaszyste, laparoskopisch |
| 51.9A.51 ↔ | Laparoskopische Einlage oder Wechsel von selbstexpandierendem, nicht beschichtetem Stent in den Gallengang, 1 Stent | 52.01.22 ↔ | Transduodenale Drainage einer Pankreaszyste, offen chirurgisch |
| 51.9A.52 ↔ | Laparoskopische Einlage oder Wechsel von selbstexpandierenden, nicht beschichteten Stents in den Gallengang, 2 Stents | 52.01.23 ↔ | Transduodenale Drainage einer Pankreaszyste, laparoskopisch |
| 51.9A.53 ↔ | Laparoskopische Einlage oder Wechsel von selbstexpandierenden, nicht beschichteten Stents in den Gallengang, 3 Stents | 52.09.00 ↔ | Sonstige Pankreatotomie, n.n.bez. |
| 51.9A.54 ↔ | Laparoskopische Einlage oder Wechsel von selbstexpandierenden, nicht beschichteten Stents in den Gallengang, 4 Stents | 52.09.10 ↔ | Sonstige Pankreatotomie, Inzision des Pankreas |
| 51.9A.55 ↔ | Laparoskopische Einlage oder Wechsel von selbstexpandierenden, nicht beschichteten Stents in den Gallengang, 5 Stents | 52.09.11 ↔ | Sonstige Pankreatotomie, Inzision des Ductus pancreaticus |
| 51.9A.56 ↔ | Laparoskopische Einlage oder Wechsel von selbstexpandierenden, nicht beschichteten Stents in den Gallengang, 6 und mehr Stents | 52.09.99 ↔ | Sonstige Pankreatotomie, sonstige |
| 51.9A.61 ↔ | Laparoskopische Einlage oder Wechsel von selbstexpandierendem, beschichtetem Stent in den Gallengang, 1 Stent | 52.22.00 ↔ | Sonstige Exzision oder Destruktion von Läsion oder Gewebe an Pankreas und an Ductus pancreaticus, n.n.bez. |
| 51.9A.62 ↔ | Laparoskopische Einlage oder Wechsel von selbstexpandierenden, beschichteten Stents in den Gallengang, 2 Stents | 52.22.99 ↔ | Sonstige Exzision oder Destruktion von Läsion oder Gewebe an Pankreas und an Ductus pancreaticus, sonstige |
| 51.9A.63 ↔ | Laparoskopische Einlage oder Wechsel von selbstexpandierenden, beschichteten Stents in den Gallengang, 3 Stents | 52.3 ↔ | Marsupialisation einer Pankreaszyste |
| 51.9A.64 ↔ | Laparoskopische Einlage oder Wechsel von selbstexpandierenden, beschichteten Stents in den Gallengang, 4 Stents | 52.4 ↔ | Interne Drainage einer Pankreaszyste |
| 51.9A.65 ↔ | Laparoskopische Einlage oder Wechsel von selbstexpandierenden, beschichteten Stents in den Gallengang, 5 Stents | 52.50 ↔ | Partielle Pankreatektomie, n.n.bez. |
| 51.9A.66 ↔ | Laparoskopische Einlage oder Wechsel von selbstexpandierenden, beschichteten Stents in den Gallengang, 6 und mehr Stents | 52.51.10 ↔ | Proximale Pankreatektomie, pyloruserhaltend |
| 51.9A.71 ↔ | Offen chirurgische Einlage oder Wechsel von nicht selbstexpandierendem Stent in den Gallengang, 1 Stent | 52.51.20 ↔ | Proximale Pankreatektomie, duodenumerhaltend |
| 51.9A.72 ↔ | Offen chirurgische Einlage oder Wechsel von nicht selbstexpandierenden Stents in den Gallengang, 2 und mehr Stents | 52.51.31 ↔ | Pankreatikoduodenale Resektion mit Teilresektion des Magens |
| 51.9A.81 ↔ | Offen chirurgische Einlage oder Wechsel von selbstexpandierendem, nicht beschichtetem Stent in den Gallengang, 1 Stent | 52.52.11 ↔ | Distale Pankreatektomie, offen chirurgisch |
| | | 52.52.12 ↔ | Distale Pankreatektomie, laparoskopisch |
| | | 52.54 ↔ | Segmentresektion am Pankreaskörper |
| | | 52.59 ↔ | Partielle Pankreatektomie, sonstige |
| | | 52.60 ↔ | Totale Pankreatektomie, n.n.bez. |
| | | 52.61 ↔ | Totale Pankreatektomie mit partieller Gastrektomie |
| | | 52.62 ↔ | Totale Pankreatektomie, pyloruserhaltend |
| | | 52.63 ↔ | Totale Pankreatektomie, duodenumerhaltend |
| | | 52.69 ↔ | Totale Pankreatektomie, sonstige |
| | | 52.82 ↔ | Homotransplantat des Pankreas |
| | | 52.83.00 ↔ | Heterotransplantat des Pankreas, n.n.bez. |

| | | | |
|------------|---|------------|---|
| 52.83.10 ↔ | Heterotransplantat des Pankreas, Retransplantation eines Pankreassegmentes während desselben stationären Aufenthaltes | 52.95.51 ↔ | Einlage oder Wechsel eines selbstexpandierenden Stents [Prothese] in den Pankreasgang, laparoskopisch |
| 52.83.11 ↔ | Heterotransplantat des Pankreas, Retransplantation des Pankreas während desselben stationären Aufenthaltes | 52.95.60 ↔ | Plastische Rekonstruktion des Ductus pancreaticus, laparoskopisch |
| 52.83.99 ↔ | Heterotransplantat des Pankreas, sonstige | 52.95.70 ↔ | Plastische Rekonstruktion des Pankreas |
| 52.95.10 ↔ | Extraktion von Stein(en) aus dem Ductus pancreaticus, offen chirurgisch | 52.95.90 ↔ | Sonstige endoskopische Operation am Pankreas |
| 52.95.11 ↔ | Extraktion von Stein(en) aus dem Ductus pancreaticus, laparoskopisch | 52.95.A1 ↔ | Entfernen eines Stents [Prothese] aus dem Pankreasgang, offen chirurgisch |
| 52.95.20 ↔ | Dilatation des Ductus pancreaticus, laparoskopisch | 52.95.A2 ↔ | Entfernen eines Stents [Prothese] aus dem Pankreasgang, laparoskopisch |
| 52.95.30 ↔ | Einlage einer Drainage in den Pankreasgang, offen chirurgisch | 52.96.11 ↔ | Anastomose zwischen Pankreasgang und Gastrointestinaltrakt, offen chirurgisch |
| 52.95.31 ↔ | Einlage einer Drainage in den Pankreasgang, laparoskopisch | 52.96.21 ↔ | Anastomose zwischen Pankreasgang und Gastrointestinaltrakt, laparoskopisch |
| 52.95.40 ↔ | Einlage oder Wechsel eines nicht selbstexpandierenden Stents [Prothese] in den Pankreasgang, offen chirurgisch | 52.99.00 ↔ | Sonstige offene Operation am Pankreas, n.n.bez. |
| 52.95.41 ↔ | Einlage oder Wechsel eines nicht selbstexpandierenden Stents [Prothese] in den Pankreasgang, laparoskopisch | 52.99.10 ↔ | Sonstige offene Operation am Pankreas, Dilatation des Ductus pancreaticus |
| 52.95.50 ↔ | Einlage oder Wechsel eines selbstexpandierenden Stents [Prothese] in den Pankreasgang, offen chirurgisch | 52.99.20 ↔ | Sonstige offene Operation am Pankreas, Plastische Rekonstruktion des Ductus pancreaticus |
| | | 52.99.99 ↔ | Sonstige offene Operation am Pankreas, sonstige |
| | | 54.94 ↔ | Formung eines peritoneovaskulären Shunts |

Prozedur H01-2

| | | | |
|------------|---|------------|--|
| 50.2A.21 ↔ | Bisegmentektomie links, offen chirurgisch | 50.2B.11 ↔ | Transsektion der Leber sowie Ligatur von Portalvenenästen, ALPPS, Schritt 1, offen chirurgisch |
| 50.2A.22 ↔ | Bisegmentektomie links, laparoskopisch | 50.2B.12 ↔ | Transsektion der Leber sowie Ligatur von Portalvenenästen, ALPPS, Schritt 1, laparoskopisch |
| 50.2A.23 ↔ | Hemihepatektomie links, offen chirurgisch | 52.51.10 ↔ | Proximale Pankreatektomie, pyloruserhaltend |
| 50.2A.24 ↔ | Hemihepatektomie links, laparoskopisch | 52.51.20 ↔ | Proximale Pankreatektomie, duodenumerhaltend |
| 50.2A.25 ↔ | Erweiterte Hemihepatektomie links, offen chirurgisch | 52.51.31 ↔ | Pankreatikoduodenale Resektion mit Teilresektion des Magens |
| 50.2A.26 ↔ | Erweiterte Hemihepatektomie links, laparoskopisch | 52.54 ↔ | Segmentresektion am Pankreaskörper |
| 50.2A.27 ↔ | Hemihepatektomie rechts, offen chirurgisch | 52.60 ↔ | Totale Pankreatektomie, n.n.bez. |
| 50.2A.28 ↔ | Hemihepatektomie rechts, laparoskopisch | 52.61 ↔ | Totale Pankreatektomie mit partieller Gastrektomie |
| 50.2A.2A ↔ | Erweiterte Hemihepatektomie rechts, offen chirurgisch | 52.62 ↔ | Totale Pankreatektomie, pyloruserhaltend |
| 50.2A.2B ↔ | Erweiterte Hemihepatektomie rechts, laparoskopisch | 52.63 ↔ | Totale Pankreatektomie, duodenumerhaltend |
| 50.2A.2C ↔ | Sonstige Resektion mehrerer zusammenhängender Segmente, offen chirurgisch | 52.69 ↔ | Totale Pankreatektomie, sonstige |
| 50.2A.2D ↔ | Sonstige Resektion mehrerer zusammenhängender Segmente, laparoskopisch | | |

Prozedur H01-3

| | | | |
|------------|--|------------|---|
| 92.20 ↔ | Infusion von flüssigem Radioisotop | 92.24.00 ↔ | Teleradiotherapie mit Photonen, Linearbeschleuniger, n.n.bez. |
| 92.21.00 ↔ | Oberflächenstrahlentherapie, n.n.bez. | 92.24.01 ↔ | Teleradiotherapie mit Photonen, Linearbeschleuniger, Grossfeldbestrahlung |
| 92.21.01 ↔ | Oberflächenstrahlentherapie, bis zu 2 Bestrahlungsfelder | 92.24.02 ↔ | Teleradiotherapie mit Photonen, Linearbeschleuniger, Halbkörperbestrahlung |
| 92.21.02 ↔ | Oberflächenstrahlentherapie, mehr als 2 Bestrahlungsfelder | 92.24.03 ↔ | Teleradiotherapie mit Photonen, Linearbeschleuniger, Ganzkörperbestrahlung |
| 92.22.00 ↔ | Orthovoltstrahlentherapie, n.n.bez. | 92.24.04 ↔ | Teleradiotherapie mit Photonen, Linearbeschleuniger, Intraoperative Strahlentherapie |
| 92.22.01 ↔ | Orthovoltstrahlentherapie, bis zu 2 Bestrahlungsfelder | 92.24.09 ↔ | Teleradiotherapie mit Photonen, Linearbeschleuniger, sonstige |
| 92.22.02 ↔ | Orthovoltstrahlentherapie, mehr als 2 Bestrahlungsfelder | 92.24.11 ↔ | Teleradiotherapie mit Photonen, Linearbeschleuniger, mit bildgestützter Einstellung [IGRT], bis zu 2 Bestrahlungsfelder |
| 92.22.11 ↔ | Intraoperative Röntgenstrahlentherapie, bis 300 kV | 92.24.12 ↔ | Teleradiotherapie mit Photonen, Linearbeschleuniger, mit bildgestützter Einstellung [IGRT], mehr als 2 Bestrahlungsfelder |
| 92.22.12 ↔ | Intraoperative Röntgenstrahlentherapie, 300 kV - < 1 MV | 92.24.13 ↔ | Teleradiotherapie mit Photonen, Linearbeschleuniger, mit bildgestützter Einstellung [IGRT], 3D-geplante Bestrahlung |
| 92.22.19 ↔ | Intraoperative Röntgenstrahlentherapie, sonstige | | |
| 92.23.00 ↔ | Hochvoltstrahlentherapie, n.n.bez. | | |
| 92.23.01 ↔ | Telekobaltgerät bis zu 2 Bestrahlungsfelder | | |
| 92.23.02 ↔ | Telekobaltgerät 3 bis 4 Bestrahlungsfelder | | |
| 92.23.03 ↔ | Telekobaltgerät mehr als 4 Bestrahlungsfelder oder 3D-geplante Bestrahlung | | |
| 92.23.08 ↔ | Hochvoltstrahlentherapie, andere Isotope | | |
| 92.23.09 ↔ | Telekobaltgerät, sonstige | | |

- 92.24.14 ↔ Teleradiotherapie mit Photonen, Linearbeschleuniger, mit bildgestützter Einstellung [IGRT], intensitätsmodulierte Radiotherapie
- 92.24.21 ↔ Teleradiotherapie mit Photonen, Linearbeschleuniger, ohne bildgestützte Einstellung, bis zu 2 Bestrahlungsfelder:
- 92.24.22 ↔ Teleradiotherapie mit Photonen, Linearbeschleuniger, ohne bildgestützte Einstellung, mehr als 2 Bestrahlungsfelder
- 92.24.23 ↔ Teleradiotherapie mit Photonen, Linearbeschleuniger, ohne bildgestützte Einstellung, 3D-geplante Bestrahlung
- 92.24.24 ↔ Teleradiotherapie mit Photonen, Linearbeschleuniger, ohne bildgestützte Einstellung, intensitätsmodulierte Radiotherapie
- 92.24.30 ↔ Teleradiotherapie mit Photonen, hochkomplexe Radiotherapie mit spezialisierter Ausstattung
- 92.25.00 ↔ Teleradiotherapie mit Elektronen, Linearbeschleuniger, n.n.bez.
- 92.25.01 ↔ Teleradiotherapie mit Elektronen, Linearbeschleuniger, Grossfeldbestrahlung
- 92.25.02 ↔ Teleradiotherapie mit Elektronen, Linearbeschleuniger, Halbkörperbestrahlung
- 92.25.03 ↔ Teleradiotherapie mit Elektronen, Linearbeschleuniger, Ganzkörperbestrahlung
- 92.25.04 ↔ Teleradiotherapie mit Elektronen, Linearbeschleuniger, Intraoperative Strahlentherapie
- 92.25.09 ↔ Teleradiotherapie mit Elektronen, Linearbeschleuniger, sonstige
- 92.25.11 ↔ Teleradiotherapie mit Elektronen, Linearbeschleuniger, mit bildgestützter Einstellung
- 92.25.12 ↔ Teleradiotherapie mit Elektronen, Linearbeschleuniger, mit bildgestützter Einstellung, bis zu 2 Bestrahlungsfelder
- 92.25.13 ↔ Teleradiotherapie mit Elektronen, Linearbeschleuniger, mit bildgestützter Einstellung, mehr als 2 Bestrahlungsfelder
- 92.25.14 ↔ Teleradiotherapie mit Elektronen, Linearbeschleuniger, mit bildgestützter Einstellung, 3D-geplante Bestrahlung
- 92.25.15 ↔ Teleradiotherapie mit Elektronen, Linearbeschleuniger, mit bildgestützter Einstellung, intensitätsmodulierte Radiotherapie
- 92.25.21 ↔ Teleradiotherapie mit Elektronen, Linearbeschleuniger, ohne bildgestützte Einstellung, bis zu 2 Bestrahlungsfelder
- 92.25.22 ↔ Teleradiotherapie mit Elektronen, Linearbeschleuniger, ohne bildgestützte Einstellung, mehr als 2 Bestrahlungsfelder
- 92.25.23 ↔ Teleradiotherapie mit Elektronen, Linearbeschleuniger, ohne bildgestützte Einstellung, 3D-geplante Bestrahlung
- 92.25.24 ↔ Teleradiotherapie mit Elektronen, Linearbeschleuniger, ohne bildgestützte Einstellung, intensitätsmodulierte Radiotherapie
- 92.26.00 ↔ Teleradiotherapie mit anderen Partikelstrahlen, n.n.bez.
- 92.26.99 ↔ Teleradiotherapie mit anderen Partikelstrahlen, sonstige
- 92.27.00 ↔ Implantation oder Einsetzen radioaktiver Elemente (Brachytherapie mit umschlossenen Radionukliden), Körperoberfläche, sonstiger oder n.n.bez. Applikationsort
- 92.27.10 ↔ Implantation oder Einsetzen radioaktiver Elemente (Brachytherapie mit umschlossenen Radionukliden), weibliche Geschlechtsorgane, n.n.bez.
- 92.27.11 ↔ Implantation oder Einsetzen radioaktiver Elemente (Brachytherapie mit umschlossenen Radionukliden), intrauterin
- 92.27.12 ↔ Implantation oder Einsetzen radioaktiver Elemente (Brachytherapie mit umschlossenen Radionukliden), intravaginal
- 92.27.13 ↔ Implantation oder Einsetzen radioaktiver Elemente (Brachytherapie mit umschlossenen Radionukliden), intrauterin sowie intravaginal kombiniert
- 92.27.21 ↔ Implantation oder Einsetzen radioaktiver Elemente (Brachytherapie mit umschlossenen Radionukliden), Körperoberfläche
- 92.27.22 ↔ Implantation oder Einsetzen radioaktiver Elemente (Brachytherapie mit umschlossenen Radionukliden), intrakavitär
- 92.27.23 ↔ Implantation oder Einsetzen radioaktiver Elemente (Brachytherapie mit umschlossenen Radionukliden), intraluminal
- 92.27.30 ↔ Implantation oder Einsetzen radioaktiver Elemente (Brachytherapie mit umschlossenen Radionukliden), Gefäss n.n.bez.
- 92.27.31 ↔ Implantation oder Einsetzen radioaktiver Elemente (Brachytherapie mit umschlossenen Radionukliden), Koronargefäss
- 92.27.39 ↔ Implantation oder Einsetzen radioaktiver Elemente (Brachytherapie mit umschlossenen Radionukliden), sonstiges Gefäss
- 92.27.40 ↔ Implantation oder Einsetzen radioaktiver Elemente (Brachytherapie mit umschlossenen Radionukliden), intraoperativ
- 92.27.70 ↔ Radioaktive Moulagen, n.n.bez.
- 92.27.71 ↔ Radioaktive Moulagen, Konstruktion und Applikation von oberflächlichen radioaktiven Moulagen
- 92.27.72 ↔ Radioaktive Moulagen, Konstruktion und Applikation von nicht auf der Körperoberfläche verwendeten Applikatoren
- 92.27.73 ↔ Radioaktive Moulagen, Konstruktion und Applikation von Augenapplikatoren
- 92.27.79 ↔ Radioaktive Moulagen, sonstige
- 92.28.00 ↔ Injektion, Instillation oder orale Gabe von Radioisotopen, n.n.bez.
- 92.28.09 ↔ Injektion, Instillation oder orale Gabe von Radioisotopen, sonstige
- 92.28.11 ↔ Therapie mit offenen Radionukliden bei Knochenmetastasen
- 92.28.14 ↔ Instillation von offenen Radionukliden in Gelenke
- 92.28.24 ↔ Selektive intravaskuläre Radiochemoembolisation mit I-131-Lipiodol
- 92.28.25 ↔ Selektive intravaskuläre Radionuklidtherapie [SIRT] durch Embolisation von Yttrium-90-markierten Mikrosphären
- 92.28.26 ↔ Selektive intravaskuläre Radionuklidtherapie [SIRT] durch Embolisation von Holmium-166 markierten Mikrosphären
- 92.28.33 ↔ Endovaskuläre Brachytherapie mit Rhenium-188
- 92.28.41 ↔ Radiojodtherapie bis 1,2 GBq I-131, ohne Gabe von rekombinantem Thyreotropin [rh-TSH]
- 92.28.42 ↔ Radiojodtherapie bis 1,2 GBq I-131, mit Gabe von rekombinantem Thyreotropin [rh-TSH]
- 92.28.43 ↔ Radiojodtherapie über 1,2 bis unter 5 GBq I-131, ohne Gabe von rekombinantem Thyreotropin [rh-TSH]
- 92.28.44 ↔ Radiojodtherapie über 1,2 bis unter 5 GBq I-131, mit Gabe von rekombinantem Thyreotropin [rh-TSH]
- 92.28.45 ↔ Radiojodtherapie mit 5 und mehr GBq I-131, ohne Gabe von rekombinantem Thyreotropin [rh-TSH]
- 92.28.46 ↔ Radiojodtherapie mit 5 und mehr GBq I-131, mit Gabe von rekombinantem Thyreotropin [rh-TSH]
- 92.28.51 ↔ Radioimmuntherapie mit 90Y-Ibritumomab-Tiuxetan, parenteral
- 92.28.52 ↔ Radioimmuntherapie mit Jod 131 [I-131] Tositumomab, parenteral
- 92.28.53 ↔ Radioimmuntherapie mit sonstigen Antikörpern, parenteral

| | | | |
|------------|--|-------------|--|
| 92.28.64 ↔ | Radiozeptortherapie mit dem DOTA-konjugierten Somatostatin-Analagon TOC [Octreotide] | 92.29.3E ↔ | Interstitielle Brachytherapie mit Implantation von permanenten Strahlern, von 71 und mehr Quellen |
| 92.28.65 ↔ | Radiozeptortherapie mit dem DOTA-konjugierten Somatostatin-Analagon TATE [Octreotate] | 92.29.40 ↔ | Brachytherapie mit Oberflächenapplikatoren, n.n.bez. |
| 92.28.66 ↔ | Radiozeptortherapie mit Somatostatin-Antagonisten | 92.29.49 ↔ | Brachytherapie mit Oberflächenapplikatoren, sonstige |
| 92.28.69 ↔ | Radiotherapie mit kleinen Molekülen, sonstige | 92.29.51 ↔ | Entfernung von umschlossenen Radionukliden oder inaktiven Applikatoren unter Anästhesie |
| 92.28.6A ↔ | Radiozeptortherapie mit ¹⁷⁷ Lu-PSMA-617 | 92.30.00 ↔ | Stereotaktische Bestrahlung, einzeitig, n.n.bez. |
| 92.28.6B ↔ | Radiozeptortherapie mit ¹⁷⁷ Lu-PSMA I&T [¹⁷⁷ Lu-ITG-PSMA-1] | 92.30.01 ↔ | Stereotaktische Bestrahlung, einzeitig, zerebral, n.n.bez. |
| 92.28.6C ↔ | Radiozeptortherapie mit sonstigen PSMA-Liganden | 92.30.02 ↔ | Stereotaktische Bestrahlung, einzeitig, extrazerebral, n.n.bez. |
| 92.28.71 ↔ | Gabe von Jod-131-MIBG [Metajodbenzylguanidin] parenteral | 92.30.20 ↔ | Stereotaktische Bestrahlung, einzeitig, zerebral, intensitätsmodulierte Radiotherapie |
| 92.29.00 ↔ | Brachytherapie mit umschlossenen Radionukliden, n.n.bez. | 92.30.21 ↔ | Stereotaktische Bestrahlung, einzeitig, zerebral, intensitätsmodulierte Bogenbestrahlung [IMAT] |
| 92.29.09 ↔ | Brachytherapie mit umschlossenen Radionukliden, sonstige | 92.30.22 ↔ | Stereotaktische Bestrahlung, einzeitig, zerebral, bildgestützte Einstellung |
| 92.29.11 ↔ | Interstitielle Brachytherapie mit Implantation von entfernbaren Strahlern in einer Ebene, niedrige Dosisleistung | 92.30.30 ↔ | Stereotaktische Bestrahlung, einzeitig, extrazerebral, intensitätsmodulierte Radiotherapie |
| 92.29.12 ↔ | Interstitielle Brachytherapie mit Implantation von entfernbaren Strahlern in einer Ebene, gepulste Dosisleistung [Pulsed dose rate] | 92.30.31 ↔ | Stereotaktische Bestrahlung, einzeitig, extrazerebral, intensitätsmodulierte Bogenbestrahlung [IMAT] |
| 92.29.13 ↔ | Interstitielle Brachytherapie mit Implantation von entfernbaren Strahlern in einer Ebene, hohe Dosisleistung | 92.30.32 ↔ | Stereotaktische Bestrahlung, einzeitig, extrazerebral, bildgestützte Einstellung |
| 92.29.19 ↔ | Interstitielle Brachytherapie mit Implantation von entfernbaren Strahlern in einer Ebene, sonstige | 92.30.99 ↔ | Stereotaktische Bestrahlung, einzeitig, sonstige |
| 92.29.21 ↔ | Interstitielle Brachytherapie mit Volumenimplantation von entfernbaren Strahlern in mehreren Ebenen, niedrige Dosisleistung | 92.31.00 ↔ | Radiochirurgie mit Photonen n.n.bez., zerebral |
| 92.29.22 ↔ | Interstitielle Brachytherapie mit Volumenimplantation von entfernbaren Strahlern in mehreren Ebenen, gepulste Dosisleistung [Pulsed dose rate] | 92.31.10 ↔ | Radiochirurgie mit Photonen n.n.bez., extrazerebral |
| 92.29.23 ↔ | Interstitielle Brachytherapie mit Volumenimplantation von entfernbaren Strahlern in mehreren Ebenen, hohe Dosisleistung | 92.32.00 ↔ | Mehrquellige Photon-Radiochirurgie, n.n.bez. |
| 92.29.24 ↔ | Brachytherapie mit Implantation von entfernbaren Strahlern in mehreren Ebenen, hohe Dosisleistung, intraoperativ | 92.32.01 ↔ | Mehrquellige Photon-Radiochirurgie, Gamma-knife |
| 92.29.29 ↔ | Interstitielle Brachytherapie mit Volumenimplantation von entfernbaren Strahlern in mehreren Ebenen, sonstige | 92.33.00 ↔ | Teilchen-Radiochirurgie, n.n.bez. |
| 92.29.31 ↔ | Interstitielle Brachytherapie mit Implantation von permanenten Strahlern, bis 10 Quellen | 92.33.01 ↔ | Andere Hochvoltstrahlentherapie, stereotaktische Bestrahlung, einzeitig, zerebral |
| 92.29.32 ↔ | Interstitielle Brachytherapie mit Implantation von permanenten Strahlern, von 11 bis 15 Quellen | 92.33.11 ↔ | Andere Hochvoltstrahlentherapie, stereotaktische Bestrahlung, einzeitig, extrazerebral |
| 92.29.33 ↔ | Interstitielle Brachytherapie mit Implantation von permanenten Strahlern, von 16 bis 20 Quellen | 92.39.00 ↔ | Sonstige stereotaktische Radiochirurgie, n.n.bez. |
| 92.29.34 ↔ | Interstitielle Brachytherapie mit Implantation von permanenten Strahlern, von 21 bis 25 Quellen | 92.39.01 ↔ | Andere Hochvoltstrahlentherapie, stereotaktische Bestrahlung, fraktioniert, zerebral, n.n.bez. |
| 92.29.35 ↔ | Interstitielle Brachytherapie mit Implantation von permanenten Strahlern, von 26 bis 30 Quellen | 92.39.11 ↔ | Andere Hochvoltstrahlentherapie, stereotaktische Bestrahlung, fraktioniert, extrazerebral, n.n.bez. |
| 92.29.36 ↔ | Interstitielle Brachytherapie mit Implantation von permanenten Strahlern, von 31 bis 35 Quellen | 92.39.20 ↔ | Andere Hochvoltstrahlentherapie, stereotaktische Bestrahlung, fraktioniert, zerebral, intensitätsmodulierte Radiotherapie |
| 92.29.37 ↔ | Interstitielle Brachytherapie mit Implantation von permanenten Strahlern, von 36 bis 40 Quellen | 92.39.21 ↔ | Andere Hochvoltstrahlentherapie, stereotaktische Bestrahlung, fraktioniert, zerebral, intensitätsmodulierte Bogenbestrahlung [IMAT] |
| 92.29.38 ↔ | Interstitielle Brachytherapie mit Implantation von permanenten Strahlern, von 41 bis 45 Quellen | 92.39.22 ↔ | Andere Hochvoltstrahlentherapie, stereotaktische Bestrahlung, fraktioniert, zerebral, bildgestützte Einstellung |
| 92.29.39 ↔ | Interstitielle Brachytherapie mit Implantation von permanenten Strahlern, von 46 bis 50 Quellen | 92.39.29 ↔ | Andere Hochvoltstrahlentherapie, stereotaktische Bestrahlung, fraktioniert, zerebral, sonstige |
| 92.29.3A ↔ | Interstitielle Brachytherapie mit Implantation von permanenten Strahlern, von 51 bis 55 Quellen | 92.39.30 ↔ | Andere Hochvoltstrahlentherapie, stereotaktische Bestrahlung, fraktioniert, extrazerebral, intensitätsmodulierte Radiotherapie |
| 92.29.3B ↔ | Interstitielle Brachytherapie mit Implantation von permanenten Strahlern, von 56 bis 60 Quellen | 92.39.31 ↔ | Andere Hochvoltstrahlentherapie, stereotaktische Bestrahlung, fraktioniert, extrazerebral, intensitätsmodulierte Bogenbestrahlung [IMAT] |
| 92.29.3C ↔ | Interstitielle Brachytherapie mit Implantation von permanenten Strahlern, von 61 bis 65 Quellen | 92.39.32 ↔ | Andere Hochvoltstrahlentherapie, stereotaktische Bestrahlung, fraktioniert, extrazerebral, bildgestützte Einstellung |
| 92.29.3D ↔ | Interstitielle Brachytherapie mit Implantation von permanenten Strahlern, von 66 bis 70 Quellen | 92.39.39 ↔ | Andere Hochvoltstrahlentherapie, stereotaktische Bestrahlung, fraktioniert, extrazerebral, sonstige |
| | | 92.41 ↔ | Intraoperative Strahlentherapie mit Elektronen |
| | | 99.B7.14 †↔ | Intensivmedizinische Komplexbehandlung, 361 bis 552 Aufwandspunkte |
| | | 99.B7.15 †↔ | Intensivmedizinische Komplexbehandlung, 553 bis 828 Aufwandspunkte |
| | | 99.B7.16 †↔ | Intensivmedizinische Komplexbehandlung, 829 bis 1104 Aufwandspunkte |
| | | 99.B7.17 †↔ | Intensivmedizinische Komplexbehandlung, 1105 bis 1380 Aufwandspunkte |

| | |
|---|---|
| 99.B7.18 ‡↔ Intensivmedizinische Komplexbehandlung, 1381 bis 1656 Aufwandspunkte | 99.B7.4I ‡↔ Intensivmedizinische Komplexbehandlung im Kindesalter (Basisprozedur), 3921 bis 4410 Aufwandspunkte |
| 99.B7.1A ‡↔ Intensivmedizinische Komplexbehandlung, 1657 bis 1932 Aufwandspunkte | 99.B7.4J ‡↔ Intensivmedizinische Komplexbehandlung im Kindesalter (Basisprozedur), 4411 bis 4900 Aufwandspunkte |
| 99.B7.1B ‡↔ Intensivmedizinische Komplexbehandlung, 1933 bis 2208 Aufwandspunkte | 99.B7.4K ‡↔ Intensivmedizinische Komplexbehandlung im Kindesalter (Basisprozedur), 4901 bis 5880 Aufwandspunkte |
| 99.B7.1C ‡↔ Intensivmedizinische Komplexbehandlung, 2209 bis 2484 Aufwandspunkte | 99.B7.4L ‡↔ Intensivmedizinische Komplexbehandlung im Kindesalter (Basisprozedur), 5881 bis 6860 Aufwandspunkte |
| 99.B7.1D ‡↔ Intensivmedizinische Komplexbehandlung, 2485 bis 2760 Aufwandspunkte | 99.B7.4M ‡↔ Intensivmedizinische Komplexbehandlung im Kindesalter (Basisprozedur), 6861 bis 7840 Aufwandspunkte |
| 99.B7.1E ‡↔ Intensivmedizinische Komplexbehandlung, 2761 bis 3220 Aufwandspunkte | 99.B7.4N ‡↔ Intensivmedizinische Komplexbehandlung im Kindesalter (Basisprozedur), 7841 bis 9800 Aufwandspunkte |
| 99.B7.1F ‡↔ Intensivmedizinische Komplexbehandlung, 3221 bis 3680 Aufwandspunkte | 99.B7.4O ‡↔ Intensivmedizinische Komplexbehandlung im Kindesalter (Basisprozedur), 9801 bis 11760 Aufwandspunkte |
| 99.B7.1G ‡↔ Intensivmedizinische Komplexbehandlung, 3681 bis 4600 Aufwandspunkte | 99.B7.4P ‡↔ Intensivmedizinische Komplexbehandlung im Kindesalter (Basisprozedur), 11761 bis 13720 Aufwandspunkte |
| 99.B7.1H ‡↔ Intensivmedizinische Komplexbehandlung, 4601 bis 5520 Aufwandspunkte | 99.B7.4Q ‡↔ Intensivmedizinische Komplexbehandlung im Kindesalter (Basisprozedur), 13721 bis 16660 Aufwandspunkte |
| 99.B7.1I ‡↔ Intensivmedizinische Komplexbehandlung, 5521 bis 7360 Aufwandspunkte | 99.B7.4R ‡↔ Intensivmedizinische Komplexbehandlung im Kindesalter (Basisprozedur), 16661 bis 19600 Aufwandspunkte |
| 99.B7.1J ‡↔ Intensivmedizinische Komplexbehandlung, 7361 bis 9200 Aufwandspunkte | 99.B7.4S ‡↔ Intensivmedizinische Komplexbehandlung im Kindesalter (Basisprozedur), 19601 und mehr Aufwandspunkte |
| 99.B7.1K ‡↔ Intensivmedizinische Komplexbehandlung, 9201 bis 11040 Aufwandspunkte | 99.B7.54 ‡↔ Intensivmedizinische Komplexbehandlung im Neugeborenenalter (Basisprozedur), 197 bis 392 Aufwandspunkte |
| 99.B7.1L ‡↔ Intensivmedizinische Komplexbehandlung, 11041 bis 13800 Aufwandspunkte | 99.B7.55 ‡↔ Intensivmedizinische Komplexbehandlung im Neugeborenenalter (Basisprozedur), 393 bis 588 Aufwandspunkte |
| 99.B7.1M ‡↔ Intensivmedizinische Komplexbehandlung, 13801 bis 16560 Aufwandspunkte | 99.B7.56 ‡↔ Intensivmedizinische Komplexbehandlung im Neugeborenenalter (Basisprozedur), 589 bis 784 Aufwandspunkte |
| 99.B7.1N ‡↔ Intensivmedizinische Komplexbehandlung, 16561 bis 19320 Aufwandspunkte | 99.B7.57 ‡↔ Intensivmedizinische Komplexbehandlung im Neugeborenenalter (Basisprozedur), 785 bis 980 Aufwandspunkte |
| 99.B7.1O ‡↔ Intensivmedizinische Komplexbehandlung, 19321 und mehr Aufwandspunkte | 99.B7.58 ‡↔ Intensivmedizinische Komplexbehandlung im Neugeborenenalter (Basisprozedur), 981 bis 1176 Aufwandspunkte |
| 99.B7.44 ‡↔ Intensivmedizinische Komplexbehandlung im Kindesalter (Basisprozedur), 197 bis 392 Aufwandspunkte | 99.B7.5A ‡↔ Intensivmedizinische Komplexbehandlung im Neugeborenenalter (Basisprozedur), 1177 bis 1470 Aufwandspunkte |
| 99.B7.45 ‡↔ Intensivmedizinische Komplexbehandlung im Kindesalter (Basisprozedur), 393 bis 588 Aufwandspunkte | 99.B7.4B ‡↔ Intensivmedizinische Komplexbehandlung im Kindesalter (Basisprozedur), 1471 bis 1764 Aufwandspunkte |
| 99.B7.46 ‡↔ Intensivmedizinische Komplexbehandlung im Kindesalter (Basisprozedur), 589 bis 784 Aufwandspunkte | 99.B7.4C ‡↔ Intensivmedizinische Komplexbehandlung im Kindesalter (Basisprozedur), 1765 bis 2058 Aufwandspunkte |
| 99.B7.47 ‡↔ Intensivmedizinische Komplexbehandlung im Kindesalter (Basisprozedur), 785 bis 980 Aufwandspunkte | 99.B7.4D ‡↔ Intensivmedizinische Komplexbehandlung im Kindesalter (Basisprozedur), 2059 bis 2352 Aufwandspunkte |
| 99.B7.48 ‡↔ Intensivmedizinische Komplexbehandlung im Kindesalter (Basisprozedur), 981 bis 1176 Aufwandspunkte | 99.B7.4E ‡↔ Intensivmedizinische Komplexbehandlung im Kindesalter (Basisprozedur), 2353 bis 2646 Aufwandspunkte |
| 99.B7.4A ‡↔ Intensivmedizinische Komplexbehandlung im Kindesalter (Basisprozedur), 1177 bis 1470 Aufwandspunkte | 99.B7.4F ‡↔ Intensivmedizinische Komplexbehandlung im Kindesalter (Basisprozedur), 2647 bis 2940 Aufwandspunkte |
| 99.B7.4B ‡↔ Intensivmedizinische Komplexbehandlung im Kindesalter (Basisprozedur), 1471 bis 1764 Aufwandspunkte | 99.B7.4G ‡↔ Intensivmedizinische Komplexbehandlung im Kindesalter (Basisprozedur), 2941 bis 3430 Aufwandspunkte |
| 99.B7.4C ‡↔ Intensivmedizinische Komplexbehandlung im Kindesalter (Basisprozedur), 1765 bis 2058 Aufwandspunkte | 99.B7.4H ‡↔ Intensivmedizinische Komplexbehandlung im Kindesalter (Basisprozedur), 3431 bis 3920 Aufwandspunkte |
| 99.B7.4D ‡↔ Intensivmedizinische Komplexbehandlung im Kindesalter (Basisprozedur), 2059 bis 2352 Aufwandspunkte | |
| 99.B7.4E ‡↔ Intensivmedizinische Komplexbehandlung im Kindesalter (Basisprozedur), 2353 bis 2646 Aufwandspunkte | |
| 99.B7.4F ‡↔ Intensivmedizinische Komplexbehandlung im Kindesalter (Basisprozedur), 2647 bis 2940 Aufwandspunkte | |
| 99.B7.4G ‡↔ Intensivmedizinische Komplexbehandlung im Kindesalter (Basisprozedur), 2941 bis 3430 Aufwandspunkte | |
| 99.B7.4H ‡↔ Intensivmedizinische Komplexbehandlung im Kindesalter (Basisprozedur), 3431 bis 3920 Aufwandspunkte | |

- 99.B7.5H ‡↔ Intensivmedizinische Komplexbehandlung im Neugeborenenalter (Basisprozedur), 3431 bis 3920 Aufwandspunkte
- 99.B7.5I ‡↔ Intensivmedizinische Komplexbehandlung im Neugeborenenalter (Basisprozedur), 3921 bis 4410 Aufwandspunkte
- 99.B7.5J ‡↔ Intensivmedizinische Komplexbehandlung im Neugeborenenalter (Basisprozedur), 4411 bis 4900 Aufwandspunkte
- 99.B7.5K ‡↔ Intensivmedizinische Komplexbehandlung im Neugeborenenalter (Basisprozedur), 4901 bis 5880 Aufwandspunkte
- 99.B7.5L ‡↔ Intensivmedizinische Komplexbehandlung im Neugeborenenalter (Basisprozedur), 5881 bis 6860 Aufwandspunkte
- 99.B7.5M ‡↔ Intensivmedizinische Komplexbehandlung im Neugeborenenalter (Basisprozedur), 6861 bis 7840 Aufwandspunkte
- 99.B7.5N ‡↔ Intensivmedizinische Komplexbehandlung im Neugeborenenalter (Basisprozedur), 7841 bis 9800 Aufwandspunkte
- 99.B7.5O ‡↔ Intensivmedizinische Komplexbehandlung im Neugeborenenalter (Basisprozedur), 9801 bis 11760 Aufwandspunkte
- 99.B7.5P ‡↔ Intensivmedizinische Komplexbehandlung im Neugeborenenalter (Basisprozedur), 11761 bis 13720 Aufwandspunkte
- 99.B7.5Q ‡↔ Intensivmedizinische Komplexbehandlung im Neugeborenenalter (Basisprozedur), 13721 bis 16660 Aufwandspunkte
- 99.B7.5R ‡↔ Intensivmedizinische Komplexbehandlung im Neugeborenenalter (Basisprozedur), 16661 bis 19600 Aufwandspunkte
- 99.B7.5S ‡↔ Intensivmedizinische Komplexbehandlung im Neugeborenenalter (Basisprozedur), 19601 und mehr Aufwandspunkte

Prozedur H01-4

- 34.84 ↔ Sonstige plastische Rekonstruktion am Zwerchfell
- 38.16.01 ↔ Endarteriektomie und Endovenektomie von künstlich angelegten abdominalen Gefässen
- 38.16.09 ↔ Endarteriektomie und Endovenektomie von abdominalen Gefässen, sonstige
- 38.16.11 ↔ Endarteriektomie des Truncus coeliacus
- 38.16.12 ↔ Endarteriektomie der A. gastrica
- 38.16.13 ↔ Endarteriektomie der A. hepatica
- 38.16.14 ↔ Endarteriektomie der A. lienalis
- 38.16.15 ↔ Endarteriektomie der A. renalis
- 38.16.16 ↔ Endarteriektomie der A. mesenterialis
- 38.16.17 ↔ Endarteriektomie der A. lumbalis
- 38.16.18 ↔ Endarteriektomie der A. iliaca
- 38.16.21 ↔ Endovenektomie an der Iliakalvene
- 38.36.11 ↔ Resektion des Truncus coeliacus mit Anastomose
- 38.36.12 ↔ Resektion der A. gastrica mit Anastomose
- 38.36.13 ↔ Resektion der A. hepatica mit Anastomose
- 38.36.14 ↔ Resektion der A. lienalis mit Anastomose
- 38.36.15 ↔ Resektion der A. renalis mit Anastomose
- 38.36.16 ↔ Resektion der A. mesenterialis mit Anastomose
- 38.36.17 ↔ Resektion der A. iliaca mit Anastomose
- 38.36.19 ↔ Resektion von viszerale Arterien mit Anastomose, sonstige
- 38.36.99 ↔ Resektion von abdominalen Arterien mit Anastomose, sonstige
- 38.37.11 ↔ Resektion der V. cava inferior mit Anastomose
- 38.37.12 ↔ Resektion der V. iliaca mit Anastomose
- 38.37.19 ↔ Resektion von tiefen abdominalen Venen mit Anastomose, sonstige
- 38.37.99 ↔ Resektion von abdominalen Venen mit Anastomose, sonstige
- 38.46 ↔ Resektion von abdominalen Arterien mit Ersatz
- 38.47.11 ↔ Resektion der V. cava inferior mit Ersatz
- 38.47.12 ↔ Resektion der V. iliaca mit Ersatz
- 38.47.19 ↔ Resektion von tiefen abdominalen Venen mit Ersatz, sonstige
- 38.47.99 ↔ Resektion von abdominalen Venen mit Ersatz, sonstige
- 50.2B.11 ↔ Transsektion der Leber sowie Ligatur von Portalvenenästen, ALPPS, Schritt 1, offen chirurgisch
- 50.2B.12 ↔ Transsektion der Leber sowie Ligatur von Portalvenenästen, ALPPS, Schritt 1, laparoskopisch
- 52.96.11 ↔ Anastomose zwischen Pankreasgang und Gastrointestinaltrakt, offen chirurgisch
- 52.96.21 ↔ Anastomose zwischen Pankreasgang und Gastrointestinaltrakt, laparoskopisch
- 55.51.00 ↔ Nephroureterektomie, n.n.bez.
- 55.51.01 ↔ Nephroureterektomie, ausser zur Transplantation
- 55.51.99 ↔ Nephroureterektomie, sonstige
- 99.B7.14 ‡↔ Intensivmedizinische Komplexbehandlung, 361 bis 552 Aufwandspunkte
- 99.B7.15 ‡↔ Intensivmedizinische Komplexbehandlung, 553 bis 828 Aufwandspunkte
- 99.B7.16 ‡↔ Intensivmedizinische Komplexbehandlung, 829 bis 1104 Aufwandspunkte
- 99.B7.17 ‡↔ Intensivmedizinische Komplexbehandlung, 1105 bis 1380 Aufwandspunkte
- 99.B7.18 ‡↔ Intensivmedizinische Komplexbehandlung, 1381 bis 1656 Aufwandspunkte
- 99.B7.1A ‡↔ Intensivmedizinische Komplexbehandlung, 1657 bis 1932 Aufwandspunkte
- 99.B7.1B ‡↔ Intensivmedizinische Komplexbehandlung, 1933 bis 2208 Aufwandspunkte
- 99.B7.1C ‡↔ Intensivmedizinische Komplexbehandlung, 2209 bis 2484 Aufwandspunkte
- 99.B7.1D ‡↔ Intensivmedizinische Komplexbehandlung, 2485 bis 2760 Aufwandspunkte
- 99.B7.1E ‡↔ Intensivmedizinische Komplexbehandlung, 2761 bis 3220 Aufwandspunkte
- 99.B7.1F ‡↔ Intensivmedizinische Komplexbehandlung, 3221 bis 3680 Aufwandspunkte
- 99.B7.1G ‡↔ Intensivmedizinische Komplexbehandlung, 3681 bis 4600 Aufwandspunkte
- 99.B7.1H ‡↔ Intensivmedizinische Komplexbehandlung, 4601 bis 5520 Aufwandspunkte
- 99.B7.1I ‡↔ Intensivmedizinische Komplexbehandlung, 5521 bis 7360 Aufwandspunkte
- 99.B7.1J ‡↔ Intensivmedizinische Komplexbehandlung, 7361 bis 9200 Aufwandspunkte
- 99.B7.1K ‡↔ Intensivmedizinische Komplexbehandlung, 9201 bis 11040 Aufwandspunkte
- 99.B7.1L ‡↔ Intensivmedizinische Komplexbehandlung, 11041 bis 13800 Aufwandspunkte
- 99.B7.1M ‡↔ Intensivmedizinische Komplexbehandlung, 13801 bis 16560 Aufwandspunkte
- 99.B7.1N ‡↔ Intensivmedizinische Komplexbehandlung, 16561 bis 19320 Aufwandspunkte
- 99.B7.1O ‡↔ Intensivmedizinische Komplexbehandlung, 19321 und mehr Aufwandspunkte
- 99.B7.44 ‡↔ Intensivmedizinische Komplexbehandlung im Kindesalter (Basisprozedur), 197 bis 392 Aufwandspunkte
- 99.B7.45 ‡↔ Intensivmedizinische Komplexbehandlung im Kindesalter (Basisprozedur), 393 bis 588 Aufwandspunkte
- 99.B7.46 ‡↔ Intensivmedizinische Komplexbehandlung im Kindesalter (Basisprozedur), 589 bis 784 Aufwandspunkte

- 99.B7.47 †↔ Intensivmedizinische Komplexbehandlung im Kindesalter (Basisprozedur), 785 bis 980 Aufwandspunkte
- 99.B7.48 †↔ Intensivmedizinische Komplexbehandlung im Kindesalter (Basisprozedur), 981 bis 1176 Aufwandspunkte
- 99.B7.4A †↔ Intensivmedizinische Komplexbehandlung im Kindesalter (Basisprozedur), 1177 bis 1470 Aufwandspunkte
- 99.B7.4B †↔ Intensivmedizinische Komplexbehandlung im Kindesalter (Basisprozedur), 1471 bis 1764 Aufwandspunkte
- 99.B7.4C †↔ Intensivmedizinische Komplexbehandlung im Kindesalter (Basisprozedur), 1765 bis 2058 Aufwandspunkte
- 99.B7.4D †↔ Intensivmedizinische Komplexbehandlung im Kindesalter (Basisprozedur), 2059 bis 2352 Aufwandspunkte
- 99.B7.4E †↔ Intensivmedizinische Komplexbehandlung im Kindesalter (Basisprozedur), 2353 bis 2646 Aufwandspunkte
- 99.B7.4F †↔ Intensivmedizinische Komplexbehandlung im Kindesalter (Basisprozedur), 2647 bis 2940 Aufwandspunkte
- 99.B7.4G †↔ Intensivmedizinische Komplexbehandlung im Kindesalter (Basisprozedur), 2941 bis 3430 Aufwandspunkte
- 99.B7.4H †↔ Intensivmedizinische Komplexbehandlung im Kindesalter (Basisprozedur), 3431 bis 3920 Aufwandspunkte
- 99.B7.4I †↔ Intensivmedizinische Komplexbehandlung im Kindesalter (Basisprozedur), 3921 bis 4410 Aufwandspunkte
- 99.B7.4J †↔ Intensivmedizinische Komplexbehandlung im Kindesalter (Basisprozedur), 4411 bis 4900 Aufwandspunkte
- 99.B7.4K †↔ Intensivmedizinische Komplexbehandlung im Kindesalter (Basisprozedur), 4901 bis 5880 Aufwandspunkte
- 99.B7.4L †↔ Intensivmedizinische Komplexbehandlung im Kindesalter (Basisprozedur), 5881 bis 6860 Aufwandspunkte
- 99.B7.4M †↔ Intensivmedizinische Komplexbehandlung im Kindesalter (Basisprozedur), 6861 bis 7840 Aufwandspunkte
- 99.B7.4N †↔ Intensivmedizinische Komplexbehandlung im Kindesalter (Basisprozedur), 7841 bis 9800 Aufwandspunkte
- 99.B7.4O †↔ Intensivmedizinische Komplexbehandlung im Kindesalter (Basisprozedur), 9801 bis 11760 Aufwandspunkte
- 99.B7.4P †↔ Intensivmedizinische Komplexbehandlung im Kindesalter (Basisprozedur), 11761 bis 13720 Aufwandspunkte
- 99.B7.4Q †↔ Intensivmedizinische Komplexbehandlung im Kindesalter (Basisprozedur), 13721 bis 16660 Aufwandspunkte
- 99.B7.4R †↔ Intensivmedizinische Komplexbehandlung im Kindesalter (Basisprozedur), 16661 bis 19600 Aufwandspunkte
- 99.B7.4S †↔ Intensivmedizinische Komplexbehandlung im Kindesalter (Basisprozedur), 19601 und mehr Aufwandspunkte
- 99.B7.54 †↔ Intensivmedizinische Komplexbehandlung im Neugeborenenalter (Basisprozedur), 197 bis 392 Aufwandspunkte
- 99.B7.55 †↔ Intensivmedizinische Komplexbehandlung im Neugeborenenalter (Basisprozedur), 393 bis 588 Aufwandspunkte
- 99.B7.56 †↔ Intensivmedizinische Komplexbehandlung im Neugeborenenalter (Basisprozedur), 589 bis 784 Aufwandspunkte
- 99.B7.57 †↔ Intensivmedizinische Komplexbehandlung im Neugeborenenalter (Basisprozedur), 785 bis 980 Aufwandspunkte
- 99.B7.58 †↔ Intensivmedizinische Komplexbehandlung im Neugeborenenalter (Basisprozedur), 981 bis 1176 Aufwandspunkte
- 99.B7.5A †↔ Intensivmedizinische Komplexbehandlung im Neugeborenenalter (Basisprozedur), 1177 bis 1470 Aufwandspunkte
- 99.B7.5B †↔ Intensivmedizinische Komplexbehandlung im Neugeborenenalter (Basisprozedur), 1471 bis 1764 Aufwandspunkte
- 99.B7.5C †↔ Intensivmedizinische Komplexbehandlung im Neugeborenenalter (Basisprozedur), 1765 bis 2058 Aufwandspunkte
- 99.B7.5D †↔ Intensivmedizinische Komplexbehandlung im Neugeborenenalter (Basisprozedur), 2059 bis 2352 Aufwandspunkte
- 99.B7.5E †↔ Intensivmedizinische Komplexbehandlung im Neugeborenenalter (Basisprozedur), 2353 bis 2646 Aufwandspunkte
- 99.B7.5F †↔ Intensivmedizinische Komplexbehandlung im Neugeborenenalter (Basisprozedur), 2647 bis 2940 Aufwandspunkte
- 99.B7.5G †↔ Intensivmedizinische Komplexbehandlung im Neugeborenenalter (Basisprozedur), 2941 bis 3430 Aufwandspunkte
- 99.B7.5H †↔ Intensivmedizinische Komplexbehandlung im Neugeborenenalter (Basisprozedur), 3431 bis 3920 Aufwandspunkte
- 99.B7.5I †↔ Intensivmedizinische Komplexbehandlung im Neugeborenenalter (Basisprozedur), 3921 bis 4410 Aufwandspunkte
- 99.B7.5J †↔ Intensivmedizinische Komplexbehandlung im Neugeborenenalter (Basisprozedur), 4411 bis 4900 Aufwandspunkte
- 99.B7.5K †↔ Intensivmedizinische Komplexbehandlung im Neugeborenenalter (Basisprozedur), 4901 bis 5880 Aufwandspunkte
- 99.B7.5L †↔ Intensivmedizinische Komplexbehandlung im Neugeborenenalter (Basisprozedur), 5881 bis 6860 Aufwandspunkte
- 99.B7.5M †↔ Intensivmedizinische Komplexbehandlung im Neugeborenenalter (Basisprozedur), 6861 bis 7840 Aufwandspunkte
- 99.B7.5N †↔ Intensivmedizinische Komplexbehandlung im Neugeborenenalter (Basisprozedur), 7841 bis 9800 Aufwandspunkte
- 99.B7.5O †↔ Intensivmedizinische Komplexbehandlung im Neugeborenenalter (Basisprozedur), 9801 bis 11760 Aufwandspunkte
- 99.B7.5P †↔ Intensivmedizinische Komplexbehandlung im Neugeborenenalter (Basisprozedur), 11761 bis 13720 Aufwandspunkte
- 99.B7.5Q †↔ Intensivmedizinische Komplexbehandlung im Neugeborenenalter (Basisprozedur), 13721 bis 16660 Aufwandspunkte
- 99.B7.5R †↔ Intensivmedizinische Komplexbehandlung im Neugeborenenalter (Basisprozedur), 16661 bis 19600 Aufwandspunkte
- 99.B7.5S †↔ Intensivmedizinische Komplexbehandlung im Neugeborenenalter (Basisprozedur), 19601 und mehr Aufwandspunkte

ADRG H05**Laparotomie und mässig komplexe Eingriffe an Gallenblase und Gallenwegen**

Prozedur in Tabelle H05-1 oder Prozedur in Tabelle H05-2 oder Prozedur in Tabelle H05-3

DRG H05A**Laparotomie und mässig komplexe Eingriffe an Gallenblase und Gallenwegen mit komplexem Eingriff**

Prozedur in Tabelle H05-3

DRG H05B**Laparotomie und mässig komplexe Eingriffe an Gallenblase und Gallenwegen****Prozedur H05-1**

| | | | |
|------------|---|------------|--------------------------|
| 54.11 ↔ | Probepaparotomie | 54.12.99 ↔ | Relaparotomie, sonstige |
| 54.12.00 ↔ | Relaparotomie, n.n.bez. | 54.13 ↔ | Laparotomie mit Drainage |
| 54.12.11 ↔ | Laparotomie zur Stillung einer postoperativen Blutung | 54.19 ↔ | Laparotomie, sonstige |

Prozedur H05-2

| | | | |
|------------|--|------------|---|
| 51.02 ↔ | Cholezystostomie durch Trokar | 51.49.11 ↔ | Inzision des Ductus cysticus und der Ducti hepatici zur Behebung einer Obstruktion, offen chirurgisch |
| 51.03 ↔ | Sonstige Cholezystostomie | 51.49.21 ↔ | Inzision des Ductus cysticus und der Ducti hepatici zur Behebung einer Obstruktion, laparoskopisch |
| 51.04 ↔ | Sonstige Cholezystostomie | 51.61 ↔ | Exzision eines Zystikusrestes |
| 51.41.11 ↔ | Inzision des Ductus choledochus mit Steinentfernung, offen chirurgisch | 51.62 ↔ | Exzision der Ampulla Vateri (mit Reimplantation des Ductus choledochus) |
| 51.41.21 ↔ | Inzision des Ductus choledochus mit Steinentfernung, laparoskopisch | 51.63 ↔ | Sonstige Exzision am Ductus choledochus |
| 51.42.11 ↔ | Inzision des Ductus choledochus mit Behebung einer anderen Obstruktion, offen chirurgisch | 51.81 ↔ | Dilatation des Sphincter Oddii |
| 51.42.21 ↔ | Inzision des Ductus choledochus mit Behebung einer anderen Obstruktion, laparoskopisch | 51.83 ↔ | Plastische Rekonstruktion des Sphincter pancreaticus |
| 51.44.11 ↔ | Inzision des Ductus cysticus und der Ducti hepatici zur Steinentfernung, offen chirurgisch | 51.89 ↔ | Sonstige Operationen am Sphincter Oddii |
| 51.44.21 ↔ | Inzision des Ductus cysticus und der Ducti hepatici zur Steinentfernung, laparoskopisch | 51.91 ↔ | Versorgung einer Gallenblasenverletzung |
| | | 51.92 ↔ | Verschluss einer Cholezystostomie |
| | | 51.93 ↔ | Verschluss einer anderen Gallenfistel |

Prozedur H05-3

| | | | |
|------------|--|------------|---|
| 51.31 ↔ | Anastomose zwischen Gallenblase und hepatischen Gängen | 51.38.21 ↔ | Anastomose zwischen Gallenwegen und Gastrointestinaltrakt, laparoskopisch |
| 51.32 ↔ | Anastomose zwischen Gallenblase und Darm | 51.39 ↔ | Sonstige Gallenganganastomose |
| 51.34 ↔ | Anastomose zwischen Gallenblase und Magen | 51.43 ↔ | Einsetzen eines choledochohepatischen Katheters zur Dekompression |
| 51.35 ↔ | Sonstige Anastomose der Gallenblase | 51.69 ↔ | Exzision eines anderen Gallengangs |
| 51.36 ↔ | Choledochoenterostomie | 51.72 ↔ | Choledochoplastik |
| 51.37 ↔ | Anastomose zwischen Ductus hepaticus und Gastrointestinaltrakt | 51.94 ↔ | Revision einer Gallenwegsanastomose |
| 51.38.11 ↔ | Anastomose zwischen Gallenwegen und Gastrointestinaltrakt, offen chirurgisch | 57.88 ↔ | Sonstige Anastomose an der Harnblase |

ADRG H06**Andere OR-Prozeduren an hepatobiliärem System und Pankreas**

Mindestens eine Prozedur in Tabelle H06-1 oder Prozedur in Tabelle H06-2 und Prozedur in Tabelle H06-3

DRG H06Z**Andere OR-Prozeduren an hepatobiliärem System und Pankreas****Prozedur H06-1**

| | | | |
|------------|--|------------|---|
| 00.4B.11 ↔ | PTKI an Arterien der oberen Extremität oder Schulter | 00.4B.17 ↔ | PTKI an anderen abdominalen Arterien |
| 00.4B.12 ↔ | PTKI an der Aorta | 00.4B.18 ↔ | PTKI an Oberschenkel- Arterien und A. poplitea |
| 00.4B.13 ↔ | PTKI an Lungengefässen | 00.4B.19 ↔ | PTKI an Arterien an anderer Lokalisation |
| 00.4B.14 ↔ | PTKI an anderen thorakalen Arterien | 00.4B.1A ↔ | PTKI an Unterschenkel- Arterien |
| 00.4B.15 ↔ | PTKI an viszeralen Arterien | 00.4B.21 ↔ | PTKI an Venen der oberen Extremität oder Schulter |
| 00.4B.16 ↔ | PTKI an der A. renalis | 00.4B.22 ↔ | PTKI an der V. Cava |
| | | 00.4B.23 ↔ | PTKI an anderen thorakalen Venen |

| | | | |
|------------|---|------------|--|
| 00.4B.24 ↔ | PTKI an Lebervenen | 38.7X.21 ↔ | Einsetzen eines Embolie-Protektionssystems in die Vena cava, perkutan-transluminal |
| 00.4B.25 ↔ | PTKI an viszeralen Venen | 38.86.00 ↔ | Sonstiger chirurgischer Verschluss von abdominalen Arterien, n.n.bez. |
| 00.4B.26 ↔ | PTKI an anderen abdominalen Venen | 38.86.10 ↔ | Sonstiger chirurgischer Verschluss von viszeralen Arterien, n.n.bez. |
| 00.4B.27 ↔ | PTKI an Oberschenkel- Venen | 38.86.11 ↔ | Sonstiger chirurgischer Verschluss des Truncus coeliacus |
| 00.4B.28 ↔ | PTKI an Unterschenkel- Venen | 38.86.12 ↔ | Sonstiger chirurgischer Verschluss der A. gastrica |
| 00.4B.29 ↔ | PTKI an Venen, sonstige | 38.86.13 ↔ | Sonstiger chirurgischer Verschluss der A. hepatica |
| 00.4B.31 ↔ | PTKI an der V. saphena magna | 38.86.14 ↔ | Sonstiger chirurgischer Verschluss der A. lienalis |
| 00.4B.32 ↔ | PTKI an der V. saphena parva | 38.86.15 ↔ | Sonstiger chirurgischer Verschluss der A. renalis |
| 00.4B.33 ↔ | PTKI an epifaszialen Seitenäste des Beines | 38.86.16 ↔ | Sonstiger chirurgischer Verschluss der A. mesenterialis |
| 00.4B.34 ↔ | PTKI an epifaszialen Armvenen | 38.86.17 ↔ | Sonstiger chirurgischer Verschluss der A. iliaca |
| 00.4B.39 ↔ | PTKI an epifaszialen Venen, sonstige | 38.86.19 ↔ | Sonstiger chirurgischer Verschluss von viszeralen Arterien, sonstige |
| 00.4B.41 ↔ | PTKI an künstlich angelegten Gefässen der oberen Extremität oder Schulter | 38.86.99 ↔ | Sonstiger chirurgischer Verschluss von abdominalen Arterien, sonstige |
| 00.4B.42 ↔ | PTKI an venösen oder Kunststoff- Dialyse-Shunts | 38.87.11 ↔ | Sonstiger chirurgischer Verschluss der V. cava inferior |
| 00.4B.43 ↔ | PTKI an thorakalen künstlich angelegten Gefässen | 38.87.12 ↔ | Sonstiger chirurgischer Verschluss der V. iliaca communis und V. iliaca interna |
| 00.4B.44 ↔ | PTKI an abdominalen künstlich angelegten Gefässen | 38.87.19 ↔ | Sonstiger chirurgischer Verschluss von tiefen abdominalen Venen, sonstige |
| 00.4B.45 ↔ | PTKI an künstlich angelegten Gefässen am Oberschenkel und popliteal | 38.87.99 ↔ | Sonstiger chirurgischer Verschluss von abdominalen Venen, sonstige |
| 00.4B.46 ↔ | PTKI an künstlich angelegten Gefässen am Unterschenkel | 39.26.10 ↔ | Sonstiger intraabdominaler Gefäss-Shunt oder -Bypass, Viszeralarterien |
| 00.4B.49 ↔ | PTKI an künstlich angelegten Gefässen an anderer Lokalisation | 39.26.11 ↔ | Sonstiger intraabdominaler Gefäss-Shunt oder -Bypass, Aorta |
| 03.21 ↔ | Perkutane Chordotomie | 39.26.12 ↔ | Sonstiger intraabdominaler Gefäss-Shunt oder -Bypass, A. renalis |
| 03.29 ↔ | Chordotomie, sonstige | 39.26.19 ↔ | Sonstiger intraabdominaler Gefäss-Shunt oder -Bypass, sonstige Viszeralarterien |
| 33.33 ↔ | Pneumoperitoneum für Lungenkollaps | 39.26.99 ↔ | Sonstiger intraabdominaler Gefäss-Shunt oder -Bypass, sonstige |
| 34.03 ↔ | Wiedereröffnung einer Thorakotomie | 39.27.00 ↔ | Arteriovenöser Shunt für Hämodialyse, n.n.bez. |
| 34.06 ↔ | Thorakoskopische Drainage der Pleurahöhle | 39.27.09 ↔ | Arteriovenöser Shunt für Hämodialyse, sonstige |
| 34.20 ↔ | Thorakoskopische Pleurabiopsie | 39.27.11 ↔ | Anlegen einer AV-Fistel mit allogenen oder alloplastischem Material für Hämodialyse |
| 34.21.00 ↔ | Transpleurale Thorakoskopie, n.n.bez. | 39.27.12 ↔ | Anlegen einer AV-Fistel mittels einer Hybridprothese aus zwei Komponenten, perkutan-transluminale Implantation der venösen Komponente sowie offen chirurgische Implantation des arteriellen Grafts |
| 34.21.10 ↔ | Transpleurale Thorakoskopie, Ersteingriff | 39.27.14 ↔ | Anlegen einer AV-Fistel für Hämodialyse, offen chirurgisch |
| 34.21.20 ↔ | Transpleurale Thorakoskopie, Reeingriff | 39.27.15 ↔ | Anlegen einer AV-Fistel für Hämodialyse, perkutan-transluminal |
| 34.21.99 ↔ | Transpleurale Thorakoskopie, sonstige | 39.29.09 ↔ | Sonstiger (peripherer) Gefäss-Shunt oder -Bypass, sonstige |
| 38.06.00 ↔ | Inzision von abdominalen Arterien, n.n.bez. | 39.29.10 ↔ | Gefäss-Shunt oder Bypass an Arterien der unteren Extremität, n.n.bez. |
| 38.06.10 ↔ | Inzision von viszeralen Arterien, n.n.bez. | 39.29.11 ↔ | Femorofemorale Gefäss-Shunt oder -Bypass |
| 38.06.11 ↔ | Inzision des Truncus coeliacus | 39.29.12 ↔ | Femoropopliteale Gefäss-Shunt oder -Bypass |
| 38.06.12 ↔ | Inzision der A. gastrica | 39.29.13 ↔ | Femorocruraler Gefäss-Shunt oder -Bypass |
| 38.06.13 ↔ | Inzision der A. hepatica | 39.29.14 ↔ | Femoropedale Gefäss-Shunt oder -Bypass |
| 38.06.14 ↔ | Inzision der A. lienalis | 39.29.15 ↔ | Popliteocruraler und popliteopedale Gefäss-Shunt oder -Bypass |
| 38.06.15 ↔ | Inzision der A. renalis | 39.29.16 ↔ | Gefäss-Shunt oder Bypass an Arterien des Unterschenkels und des Fusses |
| 38.06.16 ↔ | Inzision der A. mesenterialis | 39.29.19 ↔ | Gefäss-Shunt oder Bypass an Arterien der unteren Extremität, sonstige |
| 38.06.17 ↔ | Inzision der A. lumbalis | 39.29.20 ↔ | Gefäss-Shunt oder Bypass an Arterien der oberen Extremität |
| 38.06.18 ↔ | Inzision der A. iliaca | 39.29.30 ↔ | Sonstiger (peripherer) Gefäss-Shunt oder -Bypass, extraanatomisch, n.n.bez. |
| 38.06.19 ↔ | Inzision von viszeralen Arterien, sonstige | 39.29.31 ↔ | Subclaviafemorale Gefäss-Shunt oder Bypass |
| 38.06.21 ↔ | Inzision von künstlich angelegten abdominalen Arterien | 39.29.32 ↔ | Axillofemorale Gefäss-Shunt oder Bypass |
| 38.06.99 ↔ | Inzision von abdominalen Arterien, sonstige | 39.29.33 ↔ | Femorofemorale Cross-over-Bypass |
| 38.16.01 ↔ | Enderarteriektomie und Endovenektomie von künstlich angelegten abdominalen Gefässen | | |
| 38.16.09 ↔ | Enderarteriektomie und Endovenektomie von abdominalen Gefässen, sonstige | | |
| 38.16.11 ↔ | Enderarteriektomie des Truncus coeliacus | | |
| 38.16.12 ↔ | Enderarteriektomie der A. gastrica | | |
| 38.16.13 ↔ | Enderarteriektomie der A. hepatica | | |
| 38.16.14 ↔ | Enderarteriektomie der A. lienalis | | |
| 38.16.15 ↔ | Enderarteriektomie der A. renalis | | |
| 38.16.16 ↔ | Enderarteriektomie der A. mesenterialis | | |
| 38.16.17 ↔ | Enderarteriektomie der A. lumbalis | | |
| 38.16.18 ↔ | Enderarteriektomie der A. iliaca | | |
| 38.16.21 ↔ | Endovenektomie an der Iliakalvene | | |
| 38.36.11 ↔ | Resektion des Truncus coeliacus mit Anastomose | | |
| 38.36.12 ↔ | Resektion der A. gastrica mit Anastomose | | |
| 38.36.13 ↔ | Resektion der A. hepatica mit Anastomose | | |
| 38.36.14 ↔ | Resektion der A. lienalis mit Anastomose | | |
| 38.36.15 ↔ | Resektion der A. renalis mit Anastomose | | |
| 38.36.16 ↔ | Resektion der A. mesenterialis mit Anastomose | | |
| 38.36.17 ↔ | Resektion der A. iliaca mit Anastomose | | |
| 38.36.19 ↔ | Resektion von viszeralen Arterien mit Anastomose, sonstige | | |
| 38.36.99 ↔ | Resektion von abdominalen Arterien mit Anastomose, sonstige | | |
| 38.46 ↔ | Resektion von abdominalen Arterien mit Ersatz | | |

- 39.29.39 ↔ Sonstiger (peripherer) Gefäss-Shunt oder -Bypass, extraanatomisch, sonstige
- 39.29.40 ↔ Gefäss-Shunt oder -Bypass an Venen
- 39.29.51 ↔ Arteriovenöser Shunt [AV-Fistel] an Gefässen der unteren Extremität, perkutan-transluminal, durch Einlage von Stent-Grafts zur Arterialisierung
- 39.29.59 ↔ Arteriovenöser Shunt [AV-Fistel] an Gefässen der unteren Extremität, perkutan-transluminal, sonstige
- 39.29.81 ↔ Temporärer intraoperativer Shunt, arterioarteriell
- 39.29.82 ↔ Temporärer intraoperativer Shunt, arteriovenös
- 39.29.89 ↔ Temporärer intraoperativer Shunt, sonstige
- 39.42.11 ↔ Entfernen bei Wechsel eines arteriovenösen Shunts zur Hämodialyse
- 39.42.12 ↔ Revision ohne Ersatz eines arteriovenösen Shunts zur Hämodialyse
- 39.43 ↔ Verschluss eines arteriovenösen Shunts zur Hämodialyse
- 39.52.99 ↔ Sonstige Korrektur eines Aneurysmas, sonstige
- 39.56.00 ↔ Plastische Rekonstruktion eines Blutgefässes mit Gewebe-Patch, n.n.bez.
- 39.56.11 ↔ Plastische Rekonstruktion von intrakraniellen Gefässen mit Gewebe-Patch
- 39.56.12 ↔ Plastische Rekonstruktion der V. jugularis mit Gewebe-Patch
- 39.56.19 ↔ Plastische Rekonstruktion von Gefässen an Kopf und Hals mit Gewebe-Patch, sonstige
- 39.56.20 ↔ Plastische Rekonstruktion von Gefässen der oberen Extremität mit Gewebe-Patch, n.n.bez.
- 39.56.21 ↔ Plastische Rekonstruktion von Arterien der oberen Extremität mit Gewebe-Patch
- 39.56.22 ↔ Plastische Rekonstruktion der V. subclavia, V. axillaris und V. brachiocephalica mit Gewebe-Patch
- 39.56.23 ↔ Plastische Rekonstruktion von sonstigen tiefen Venen der oberen Extremitäten mit Gewebe-Patch
- 39.56.29 ↔ Plastische Rekonstruktion von Gefässen der oberen Extremität mit Gewebe-Patch, sonstige
- 39.56.30 ↔ Plastische Rekonstruktion von thorakalen Gefässen mit Gewebe-Patch, n.n.bez.
- 39.56.31 ↔ Plastische Rekonstruktion der thorakalen Aorta mit Gewebe-Patch
- 39.56.32 ↔ Plastische Rekonstruktion der V. pulmonalis mit Gewebe-Patch
- 39.56.33 ↔ Plastische Rekonstruktion der V. cava superior mit Gewebe-Patch
- 39.56.39 ↔ Plastische Rekonstruktion von thorakalen Gefässen mit Gewebe-Patch, sonstige
- 39.56.40 ↔ Plastische Rekonstruktion abdominaler Arterien mit Gewebe-Patch, n.n.bez.
- 39.56.41 ↔ Plastische Rekonstruktion der abdominalen Aorta mit Gewebe-Patch
- 39.56.42 ↔ Plastische Rekonstruktion des Truncus coeliacus mit Gewebe-Patch
- 39.56.43 ↔ Plastische Rekonstruktion der A. gastrica mit Gewebe-Patch
- 39.56.44 ↔ Plastische Rekonstruktion der A. hepatica mit Gewebe-Patch
- 39.56.45 ↔ Plastische Rekonstruktion der A. lienalis mit Gewebe-Patch
- 39.56.46 ↔ Plastische Rekonstruktion der A. renalis mit Gewebe-Patch
- 39.56.47 ↔ Plastische Rekonstruktion der A. mesenterica mit Gewebe-Patch
- 39.56.48 ↔ Plastische Rekonstruktion der A. iliaca mit Gewebe-Patch
- 39.56.49 ↔ Plastische Rekonstruktion abdominaler Arterien mit Gewebe-Patch, sonstige
- 39.56.50 ↔ Plastische Rekonstruktion abdominaler Venen mit Gewebe-Patch, n.n.bez.
- 39.56.51 ↔ Plastische Rekonstruktion der V. cava inferior mit Gewebe-Patch
- 39.56.52 ↔ Plastische Rekonstruktion der V. iliaca mit Gewebe-Patch
- 39.56.59 ↔ Plastische Rekonstruktion abdominaler Venen mit Gewebe-Patch, sonstige
- 39.56.60 ↔ Plastische Rekonstruktion von Gefässen der unteren Extremität mit Gewebe-Patch, n.n.bez.
- 39.56.61 ↔ Plastische Rekonstruktion von Arterien der unteren Extremität mit Gewebe-Patch
- 39.56.62 ↔ Plastische Rekonstruktion der V. femoralis und V. poplitea mit Gewebe-Patch
- 39.56.63 ↔ Plastische Rekonstruktion von sonstigen tiefen Venen der unteren Extremitäten mit Gewebe-Patch
- 39.56.64 ↔ Plastische Rekonstruktion von oberflächlichen Venen des Oberschenkels mit Gewebe-Patch
- 39.56.69 ↔ Plastische Rekonstruktion von Gefässen der unteren Extremität mit Gewebe-Patch, sonstige
- 39.56.99 ↔ Plastische Rekonstruktion eines Blutgefässes mit Gewebe-Patch, sonstige
- 39.57.00 ↔ Plastische Rekonstruktion eines Blutgefässes mit synthetischem Patch Graft, n.n.bez.
- 39.57.11 ↔ Plastische Rekonstruktion von intrakraniellen Gefässen mit synthetischem Patch Graft
- 39.57.12 ↔ Plastische Rekonstruktion von extrakraniellen Arterien an Kopf und Hals mit synthetischem Patch Graft
- 39.57.13 ↔ Plastische Rekonstruktion der V. jugularis mit synthetischem Patch Graft
- 39.57.19 ↔ Plastische Rekonstruktion von Gefässen an Kopf und Hals mit synthetischem Patch Graft, sonstige
- 39.57.20 ↔ Plastische Rekonstruktion von Gefässen der oberen Extremität mit synthetischem Patch Graft, n.n.bez.
- 39.57.21 ↔ Plastische Rekonstruktion von Arterien der oberen Extremität mit synthetischem Patch Graft
- 39.57.22 ↔ Plastische Rekonstruktion der V. subclavia, V. axillaris und V. brachiocephalica mit synthetischem Patch Graft
- 39.57.23 ↔ Plastische Rekonstruktion von sonstigen tiefen Venen der oberen Extremitäten mit synthetischem Patch Graft
- 39.57.29 ↔ Plastische Rekonstruktion von Gefässen der oberen Extremität mit synthetischem Patch Graft, sonstige
- 39.57.30 ↔ Plastische Rekonstruktion von thorakalen Gefässen mit synthetischem Patch Graft, n.n.bez.
- 39.57.31 ↔ Plastische Rekonstruktion der thorakalen Aorta mit synthetischem Patch Graft
- 39.57.32 ↔ Plastische Rekonstruktion der V. pulmonalis mit synthetischem Patch Graft
- 39.57.33 ↔ Plastische Rekonstruktion der V. cava superior mit synthetischem Patch Graft
- 39.57.39 ↔ Plastische Rekonstruktion von thorakalen Gefässen mit synthetischem Patch Graft, sonstige
- 39.57.40 ↔ Plastische Rekonstruktion abdominaler Arterien mit synthetischem Patch Graft, n.n.bez.
- 39.57.41 ↔ Plastische Rekonstruktion der abdominalen Aorta mit synthetischem Patch Graft
- 39.57.42 ↔ Plastische Rekonstruktion des Truncus coeliacus mit synthetischem Patch Graft
- 39.57.43 ↔ Plastische Rekonstruktion der A. gastrica mit synthetischem Patch Graft
- 39.57.44 ↔ Plastische Rekonstruktion der A. hepatica mit synthetischem Patch Graft
- 39.57.45 ↔ Plastische Rekonstruktion der A. lienalis mit synthetischem Patch Graft
- 39.57.46 ↔ Plastische Rekonstruktion der A. renalis mit synthetischem Patch Graft
- 39.57.47 ↔ Plastische Rekonstruktion der A. mesenterica mit synthetischem Patch Graft
- 39.57.48 ↔ Plastische Rekonstruktion der A. iliaca mit synthetischem Patch Graft
- 39.57.49 ↔ Plastische Rekonstruktion abdominaler Arterien mit synthetischem Patch Graft, sonstige

- 39.57.50 ↔ Plastische Rekonstruktion abdominaler Venen mit synthetischem Patch Graft, n.n.bez.
- 39.57.51 ↔ Plastische Rekonstruktion der V. cava inferior mit synthetischem Patch Graft
- 39.57.52 ↔ Plastische Rekonstruktion der V. iliaca mit synthetischem Patch Graft
- 39.57.59 ↔ Plastische Rekonstruktion abdominaler Venen mit synthetischem Patch Graft, sonstige
- 39.57.60 ↔ Plastische Rekonstruktion von Gefässen der unteren Extremität mit synthetischem Patch Graft, n.n.bez.
- 39.57.61 ↔ Plastische Rekonstruktion von Arterien der unteren Extremität mit synthetischem Patch Graft
- 39.57.62 ↔ Plastische Rekonstruktion der V. femoralis und V. poplitea mit synthetischem Patch Graft
- 39.57.63 ↔ Plastische Rekonstruktion von sonstigen tiefen Venen der unteren Extremitäten mit synthetischem Patch Graft
- 39.57.64 ↔ Plastische Rekonstruktion von oberflächlichen Venen des Oberschenkels mit synthetischem Patch Graft
- 39.57.69 ↔ Plastische Rekonstruktion von Gefässen der unteren Extremität mit synthetischem Patch Graft, sonstige
- 39.57.99 ↔ Plastische Rekonstruktion eines Blutgefässes mit synthetischem Patch Graft, sonstige
- 39.71.00 ↔ Endovaskuläre Implantation eines Stent-Grafts [Stent-Prothesen] an der abdominalen Aorta, n.n.bez.
- 39.71.09 ↔ Endovaskuläre Implantation eines Stent-Grafts [Stent-Prothesen] an der abdominalen Aorta, sonstige
- 39.71.21 ↔ Endovaskuläre Implantation in die Aorta abdominalis von Stent-Grafts [Stent-Prothesen], ohne Öffnung
- 39.71.22 ↔ Endovaskuläre Implantation in die Aorta abdominalis von Stent-Grafts [Stent-Prothesen], mit 1 Öffnung
- 39.71.23 ↔ Endovaskuläre Implantation in die Aorta abdominalis von Stent-Grafts [Stent-Prothesen], mit 2 Öffnungen
- 39.71.24 ↔ Endovaskuläre Implantation in die Aorta abdominalis von Stent-Grafts [Stent-Prothesen], mit 3 Öffnungen
- 39.71.25 ↔ Endovaskuläre Implantation in die Aorta abdominalis von Stent-Grafts [Stent-Prothesen], mit 4 und mehr Öffnungen
- 39.71.31 ↔ Endovaskuläre Implantation in die Aorta abdominalis von Stent-Grafts [Stent-Prothesen], mit Versorgung eines Gefässabganges in Parallelgraft-Technik
- 39.71.32 ↔ Endovaskuläre Implantation in die Aorta abdominalis von Stent-Grafts [Stent-Prothesen], mit Versorgung von zwei oder mehr Gefässabgängen in Parallelgraft-Technik
- 39.72.09 ↔ Endovaskuläre plastische Rekonstruktion oder Okklusion von Gefässen am Kopf und Hals, sonstige
- 39.72.14 ↔ Selektive Embolisation von intrakraniellen Gefässen mit adhäsivem Embolisat
- 39.72.15 ↔ Selektive Embolisation von intrakraniellen Gefässen mit Plugs
- 39.72.16 ↔ Selektive Embolisation von intrakraniellen Gefässen mit Coils
- 39.72.17 ↔ Selektive Embolisation von intrakraniellen Gefässen mit Partikeln
- 39.72.18 ↔ Selektive Embolisation von intrakraniellen Gefässen mit embolisierenden Flüssigkeiten
- 39.72.19 ↔ Selektive Embolisation von intrakraniellen Gefässen, sonstige
- 39.72.1A ↔ Selektive Embolisation von intrakraniellen Gefässen mit embolisierenden (ablösbaren) Ballons
- 39.72.1B ↔ Selektive Embolisation von intrakraniellen Gefässen mit Schirmen
- 39.72.24 ↔ Selektive Embolisation von extrakraniellen Gefässen des Kopfes und des Halses mit adhäsivem Embolisat
- 39.72.25 ↔ Selektive Embolisation von extrakraniellen Gefässen des Kopfes und des Halses mit Plugs
- 39.72.26 ↔ Selektive Embolisation von extrakraniellen Gefässen des Kopfes und des Halses mit Coils
- 39.72.27 ↔ Selektive Embolisation von extrakraniellen Gefässen des Kopfes und des Halses mit Partikeln
- 39.72.28 ↔ Selektive Embolisation von extrakraniellen Gefässen des Kopfes und des Halses mit embolisierenden Flüssigkeiten
- 39.72.29 ↔ Selektive Embolisation von extrakraniellen Gefässen des Kopfes und des Halses, sonstige
- 39.72.2A ↔ Selektive Embolisation von extrakraniellen Gefässen des Kopfes und des Halses mit embolisierenden (ablösbaren) Ballons
- 39.72.2B ↔ Selektive Embolisation von extrakraniellen Gefässen des Kopfes und des Halses mit Schirmen
- 39.73.00 ↔ Endovaskuläre Implantation eines Stent-Grafts [Stent-Prothesen] an der thorakalen und thorakoabdominalen Aorta, n.n.bez.
- 39.73.09 ↔ Endovaskuläre Implantation eines Stent-Grafts [Stent-Prothesen] an der thorakalen und thorakoabdominalen Aorta, sonstige
- 39.73.31 ↔ Endovaskuläre Implantation in die Aorta thoracica von Stent-Grafts [Stent-Prothesen], ohne Öffnung
- 39.73.32 ↔ Endovaskuläre Implantation in die Aorta thoracica von Stent-Grafts [Stent-Prothesen], mit 1 Öffnung
- 39.73.33 ↔ Endovaskuläre Implantation in die Aorta thoracica von Stent-Grafts [Stent-Prothesen], mit 2 Öffnungen
- 39.73.34 ↔ Endovaskuläre Implantation in die Aorta thoracica von Stent-Grafts [Stent-Prothesen], mit 3 Öffnungen
- 39.73.35 ↔ Endovaskuläre Implantation in die Aorta thoracica von Stent-Grafts [Stent-Prothesen], mit 4 und mehr Öffnungen
- 39.73.36 ↔ Endovaskuläre Implantation in die Aorta thoracica von Stent-Grafts [Stent-Prothesen], mit Versorgung eines Gefässabganges in Parallelgraft-Technik
- 39.73.37 ↔ Endovaskuläre Implantation in die Aorta thoracica von Stent-Grafts [Stent-Prothesen], mit Versorgung von 2 und mehr Gefässabgängen in Parallelgraft-Technik
- 39.73.41 ↔ Endovaskuläre Implantation in die Aorta thoracoabdominalis von Stent-Grafts [Stent-Prothesen], ohne Öffnung
- 39.73.42 ↔ Endovaskuläre Implantation in die Aorta thoracoabdominalis von Stent-Grafts [Stent-Prothesen], mit 1 Öffnung
- 39.73.43 ↔ Endovaskuläre Implantation in die Aorta thoracoabdominalis von Stent-Grafts [Stent-Prothesen], mit 2 Öffnungen
- 39.73.44 ↔ Endovaskuläre Implantation in die Aorta thoracoabdominalis von Stent-Grafts [Stent-Prothesen], mit 3 Öffnungen
- 39.73.45 ↔ Endovaskuläre Implantation in die Aorta thoracoabdominalis von Stent-Grafts [Stent-Prothesen], mit 4 und mehr Öffnungen
- 39.73.46 ↔ Endovaskuläre Implantation in die Aorta thoracoabdominalis von Stent-Grafts [Stent-Prothesen], mit Versorgung eines Gefässabganges in Parallelgraft-Technik
- 39.73.47 ↔ Endovaskuläre Implantation in die Aorta thoracoabdominalis von Stent-Grafts [Stent-Prothesen], mit Versorgung von 2 und mehr Gefässabgängen in Parallelgraft-Technik
- 39.73.51 ↔ Endovaskuläre Implantation in die Aorta ascendens und den Aortenbogen von Stent-Grafts [Stent-Prothesen], ohne Öffnung
- 39.73.52 ↔ Endovaskuläre Implantation in die Aorta ascendens und den Aortenbogen von Stent-Grafts [Stent-Prothesen], mit 1 Öffnung
- 39.73.53 ↔ Endovaskuläre Implantation in die Aorta ascendens und den Aortenbogen von Stent-Grafts [Stent-Prothesen], mit 2 Öffnungen

| | | | |
|------------|---|------------|---|
| 39.73.54 ↔ | Endovaskuläre Implantation in die Aorta ascendens und den Aortenbogen von Stent-Grafts [Stent-Prothesen], mit 3 und mehr Öffnungen | 39.79.25 ↔ | Coil-Embolisation oder -Verschluss von viszeralen Gefässen |
| 39.73.55 ↔ | Endovaskuläre Implantation in die Aorta ascendens und den Aortenbogen von Stent-Grafts [Stent-Prothesen], mit Versorgung eines Gefässabganges in Parallelgraft-Technik | 39.79.26 ↔ | Coil-Embolisation oder -Verschluss von abdominalen und pelvinen Gefässen |
| 39.73.56 ↔ | Endovaskuläre Implantation in die Aorta ascendens und den Aortenbogen von Stent-Grafts [Stent-Prothesen], mit Versorgung von 2 und mehr Gefässabgängen in Parallelgraft-Technik | 39.79.27 ↔ | Coil-Embolisation oder -Verschluss von Gefässen der unteren Extremitäten |
| 39.75.01 ↔ | Perkutan-transluminale Gefässintervention, sonstige Gefässe, Fremdkörperentfernung | 39.79.28 ↔ | Coil-Embolisation oder -Verschluss von spinalen Gefässen |
| 39.75.10 ↔ | Perkutan-transluminale Gefässintervention, sonstige Gefässe, Kathetersysteme zu Rekanalisation von Totalverschlüssen | 39.79.29 ↔ | Coil-Embolisation oder -Verschluss von sonstigen Gefässen, sonstige |
| 39.75.11 ↔ | Perkutan-transluminale Gefässintervention, sonstige Gefässe, Rotationsthrombektomie | 39.79.41 ↔ | Selektive Embolisation mit ablösbaren Ballons von Gefässen der oberen Extremitäten |
| 39.75.12 ↔ | Perkutan-transluminale Gefässintervention, sonstige Gefässe, Laserangioplastie | 39.79.42 ↔ | Selektive Embolisation mit ablösbaren Ballons der Aorta |
| 39.75.13 ↔ | Perkutan-transluminale Gefässintervention, sonstige Gefässe, Embolie-Protektionssystem (periphere oder viszerale Gefässe) | 39.79.44 ↔ | Selektive Embolisation mit ablösbaren Ballons von thorakalen Gefässen |
| 39.75.14 ↔ | Perkutan-transluminale Gefässintervention, sonstige Gefässe, Atherektomie | 39.79.45 ↔ | Selektive Embolisation mit ablösbaren Ballons von viszeralen Gefässen |
| 39.75.15 ↔ | Perkutan-transluminale Gefässintervention, sonstige Gefässe, selektive Thrombolyse | 39.79.46 ↔ | Selektive Embolisation mit ablösbaren Ballons von abdominalen und pelvinen Gefässen |
| 39.75.16 ↔ | Perkutan-transluminale Gefässintervention sonstige Gefässe, selektive Thrombolyse, ultraschallunterstützt | 39.79.47 ↔ | Selektive Embolisation mit ablösbaren Ballons von spinalen Gefässen |
| 39.75.17 ↔ | Perkutan-transluminale Thrombektomie, sonstige Gefässe | 39.79.48 ↔ | Selektive Embolisation mit ablösbaren Ballons von Gefässen der unteren Extremitäten |
| 39.75.18 ↔ | Perkutan-transluminale Ballonangioplastie, sonstige Gefässe | 39.79.49 ↔ | Selektive Embolisation mit ablösbaren Ballons von sonstigen Gefässen, sonstige |
| 39.75.1A ↔ | Perkutan-transluminale Angioplastik oder Atherektomie mittels Lithotripsie, sonstige Gefässe | 39.79.51 ↔ | Selektive Embolisation mit Schirmen von Gefässen der oberen Extremitäten |
| 39.75.1B ↔ | Perkutan-transluminale Bladeangioplastie, sonstige Gefässe | 39.79.52 ↔ | Selektive Embolisation mit Schirmen der Aorta |
| 39.75.30 ↔ | Zerebrale Perfusionsaugmentation durch partielle endoarterielle Ballonokklusion | 39.79.54 ↔ | Selektive Embolisation mit Schirmen von thorakalen Gefässen |
| 39.76.10 ↔ | Perkutane Ballonangioplastie an präzerebralem(en) (extrakraniellem(en)) Gefäss(en) | 39.79.55 ↔ | Selektive Embolisation mit Schirmen von viszeralen Gefässen |
| 39.76.11 ↔ | Perkutane Angioplastik oder Atherektomie mittels Lithotripsie an präzerebralem(en) (extrakraniellem(en)) Gefäss(en) | 39.79.56 ↔ | Selektive Embolisation mit Schirmen von abdominalen und pelvinen Gefässen |
| 39.76.20 ↔ | Perkutane Bladeangioplastie an präzerebralem(en) (extrakraniellem(en)) Gefäss(en) | 39.79.57 ↔ | Selektive Embolisation mit Schirmen von Gefässen der unteren Extremitäten |
| 39.76.30 ↔ | Perkutane Laserangioplastie an präzerebralem(en) (extrakraniellem(en)) Gefäss(en) | 39.79.58 ↔ | Selektive Embolisation mit Schirmen von spinalen Gefässen |
| 39.76.40 ↔ | Perkutane Atherektomie an präzerebralem(en) (extrakraniellem(en)) Gefäss(en) | 39.79.59 ↔ | Selektive Embolisation mit Schirmen von sonstigen Gefässen, sonstige |
| 39.76.50 ↔ | Perkutane selektive Thrombolyse an extrakraniellen Gefässen des Kopfes und Halses | 39.79.61 ↔ | Selektive Embolisation mit Partikeln von Gefässen der oberen Extremitäten |
| 39.76.61 ↔ | Perkutane Rotationsthrombektomie an präzerebralem(en) (extrakraniellem(en)) Gefäss(en) | 39.79.62 ↔ | Selektive Embolisation mit Partikeln der Aorta |
| 39.76.62 ↔ | Perkutane Thrombektomie an präzerebralem(en) (extrakraniellem(en)) Gefäss(en) | 39.79.64 ↔ | Selektive Embolisation mit Partikeln von thorakalen Gefässen |
| 39.76.70 ↔ | Perkutane endovaskuläre Fremdkörperentfernung aus extrakraniellen Gefässen des Kopfes und Halses | 39.79.65 ↔ | Selektive Embolisation mit Partikeln von viszeralen Gefässen |
| 39.76.99 ↔ | Perkutan-transluminale endovaskuläre Intervention an präzerebralem(en) (extrakraniellem(en)) Gefäss(en), sonstige | 39.79.66 ↔ | Selektive Embolisation mit Partikeln von abdominalen und pelvinen Gefässen |
| 39.77.50 ↔ | Perkutane selektive Thrombolyse von intrakraniellen(n) Gefäss(en) | 39.79.67 ↔ | Selektive Embolisation mit Partikeln von Gefässen der unteren Extremitäten |
| 39.77.70 ↔ | Perkutane endovaskuläre Fremdkörperentfernung aus intrakraniellen(n) Gefäss(en) | 39.79.68 ↔ | Selektive Embolisation mit Partikeln von spinalen Gefässen |
| 39.79.21 ↔ | Coil-Embolisation oder -Verschluss von Gefässen der oberen Extremitäten | 39.79.69 ↔ | Selektive Embolisation mit Partikeln von sonstigen Gefässen, sonstige |
| 39.79.22 ↔ | Coil-Embolisation oder -Verschluss der Aorta | 39.79.71 ↔ | Kathetertechnischer Verschluss mittels Laser, an Arterien der oberen Extremitäten |
| 39.79.24 ↔ | Coil-Embolisation oder -Verschluss von thorakalen Gefässen | 39.79.72 ↔ | Kathetertechnischer Verschluss mittels Laser, an der Aorta |
| | | 39.79.74 ↔ | Kathetertechnischer Verschluss mittels Laser, an thorakalen Gefässen |
| | | 39.79.75 ↔ | Kathetertechnischer Verschluss mittels Laser, an Gefässen der unteren Extremitäten |
| | | 39.79.76 ↔ | Kathetertechnischer Verschluss mittels Laser, an viszeralen Gefässen |
| | | 39.79.77 ↔ | Kathetertechnischer Verschluss mittels Laser, an abdominalen und pelvinen Gefässen |
| | | 39.79.79 ↔ | Kathetertechnischer Verschluss von Arterien mittels Laser, sonstige Gefässe, sonstige |

| | |
|---|---|
| 39.79.81 ↔ Kathetertechnischer Verschluss mittels Radiofrequenz an Arterien der oberen Extremitäten | 39.79.C7 ↔ Selektive Embolisation mit adhäsivem Embolisat von Gefässen der unteren Extremitäten |
| 39.79.82 ↔ Kathetertechnischer Verschluss mittels Radiofrequenz an der Aorta | 39.79.C8 ↔ Selektive Embolisation mit adhäsivem Embolisat von spinalen Gefässen |
| 39.79.84 ↔ Kathetertechnischer Verschluss mittels Radiofrequenz an thorakalen Gefässen | 39.7A.09 ↔ Endovaskuläre Implantation eines Stent-Grafts [Stent-Prothesen] in sonstige Gefässe, sonstige |
| 39.79.85 ↔ Kathetertechnischer Verschluss mittels Radiofrequenz an Gefässen der unteren Extremitäten | 39.7A.11 ↔ Endovaskuläre Implantation, iliakal, 1 Stent-Prothese, ohne Öffnung |
| 39.79.86 ↔ Kathetertechnischer Verschluss mittels Radiofrequenz an viszerale Gefässen | 39.7A.12 ↔ Endovaskuläre Implantation, iliakal, 2 Stent-Prothesen, ohne Öffnung |
| 39.79.87 ↔ Kathetertechnischer Verschluss mittels Radiofrequenz an abdominalen und pelvinen Gefässen | 39.7A.13 ↔ Endovaskuläre Implantation, iliakal, 3 Stent-Prothesen, ohne Öffnung |
| 39.79.89 ↔ Kathetertechnischer Verschluss mittels Radiofrequenz an sonstigen Gefässen, sonstige | 39.7A.14 ↔ Endovaskuläre Implantation, iliakal, 4 Stent-Prothesen, ohne Öffnung |
| 39.79.91 ↔ Selektive Embolisation von Gefässen der oberen Extremitäten, sonstige | 39.7A.15 ↔ Endovaskuläre Implantation, iliakal, 5 Stent-Prothesen, ohne Öffnung |
| 39.79.92 ↔ Selektive Embolisation der Aorta, sonstige | 39.7A.16 ↔ Endovaskuläre Implantation, iliakal, 6 und mehr Stent-Prothesen, ohne Öffnung |
| 39.79.94 ↔ Selektive Embolisation von thorakalen Gefässen, sonstige | 39.7A.21 ↔ Endovaskuläre Implantation in Beckenarterien eines Stent-Grafts [Stent-Prothesen], iliakal mit Öffnung |
| 39.79.95 ↔ Selektive Embolisation von viszerale Gefässen, sonstige | 39.7A.22 ↔ Endovaskuläre Implantation in Beckenarterie eines Stent-Grafts [Stent-Prothesen], mit Versorgung eines Gefässabganges in Parallelgraft-Technik |
| 39.79.96 ↔ Selektive Embolisation von abdominalen und pelvinen Gefässen, sonstige | 39.7A.31 ↔ Endovaskuläre Implantation eines Stent-Grafts [Stent-Prothese] in die V. cava |
| 39.79.97 ↔ Selektive Embolisation von Gefässen der unteren Extremitäten, sonstige | 39.7A.32 ↔ Endovaskuläre Implantation eines Stent-Grafts [Stent-Prothese] in die V. porta |
| 39.79.98 ↔ Selektive Embolisation von spinalen Gefässen, sonstige | 39.7A.41 ↔ Endovaskuläre Implantation eines Stent-Grafts [Stent-Prothese] in Nierengefässe |
| 39.79.A1 ↔ Selektive Embolisation mit Plugs von Gefässen der oberen Extremitäten | 39.B1.09 ↔ (Perkutan-)transluminale Implantation von Stents ohne Medikamentenfreisetzung, sonstige |
| 39.79.A2 ↔ Selektive Embolisation mit Plugs der Aorta | 39.B1.11 ↔ (Perkutan-)transluminale Implantation von Stents ohne Medikamentenfreisetzung, intrakranielle Gefässe |
| 39.79.A4 ↔ Selektive Embolisation mit Plugs von thorakalen Gefässen | 39.B1.22 ↔ (Perkutan-)transluminale Implantation von Stents ohne Medikamentenfreisetzung, A. carotis n.n.bez. |
| 39.79.A5 ↔ Selektive Embolisation mit Plugs von viszerale Gefässen | 39.B1.23 ↔ (Perkutan-)transluminale Implantation von Stents ohne Medikamentenfreisetzung, A. carotis communis |
| 39.79.A6 ↔ Selektive Embolisation mit Plugs von abdominalen und pelvinen Gefässen | 39.B1.25 ↔ (Perkutan-)transluminale Implantation von Stents ohne Medikamentenfreisetzung, A. carotis interna extrakraniell |
| 39.79.A7 ↔ Selektive Embolisation mit Plugs von Gefässen der unteren Extremitäten | 39.B1.26 ↔ (Perkutan-)transluminale Implantation von Stents ohne Medikamentenfreisetzung, A. carotis interna extrakraniell mit A. carotis communis |
| 39.79.A8 ↔ Selektive Embolisation mit Plugs von spinalen Gefässen | 39.B1.27 ↔ (Perkutan-)transluminale Implantation von Stents ohne Medikamentenfreisetzung, A. carotis externa |
| 39.79.A9 ↔ Selektive Embolisation mit Plugs von sonstigen Gefässen, sonstige | 39.B1.28 ↔ (Perkutan-)transluminale Implantation von Stents ohne Medikamentenfreisetzung, A. vertebralis extrakraniell |
| 39.79.B1 ↔ Selektive Embolisation mit embolisierenden Flüssigkeiten von Gefässen der oberen Extremitäten | 39.B1.31 ↔ (Perkutan-)transluminale Implantation von Stents ohne Medikamentenfreisetzung, Gefässe von Schulter und Oberarm |
| 39.79.B2 ↔ Selektive Embolisation mit embolisierenden Flüssigkeiten der Aorta | 39.B1.51 ↔ (Perkutan-)transluminale Implantation von Stents ohne Medikamentenfreisetzung, Gefässe von Unterarm |
| 39.79.B4 ↔ Selektive Embolisation mit embolisierenden Flüssigkeiten von thorakalen Gefässen | 39.B1.71 ↔ (Perkutan-)transluminale Implantation von Stents ohne Medikamentenfreisetzung, Aorta |
| 39.79.B5 ↔ Selektive Embolisation mit embolisierenden Flüssigkeiten von viszerale Gefässen | 39.B1.74 ↔ (Perkutan-)transluminale Implantation von Stents ohne Medikamentenfreisetzung, Aortenisthmus |
| 39.79.B6 ↔ Selektive Embolisation mit embolisierenden Flüssigkeiten von abdominalen und pelvinen Gefässen | 39.B1.81 ↔ (Perkutan-)transluminale Implantation von Stents ohne Medikamentenfreisetzung, andere thorakale Gefässe |
| 39.79.B7 ↔ Selektive Embolisation mit embolisierenden Flüssigkeiten von Gefässen der unteren Extremitäten | 39.B1.A4 ↔ (Perkutan-)transluminale Implantation von Stents ohne Medikamentenfreisetzung, A. pulmonalis |
| 39.79.B8 ↔ Selektive Embolisation mit embolisierenden Flüssigkeiten von spinalen Gefässen | 39.B1.C1 ↔ (Perkutan-)transluminale Implantation von Stents ohne Medikamentenfreisetzung, andere abdominale und pelvine Arterien |
| 39.79.C1 ↔ Selektive Embolisation mit adhäsivem Embolisat von Gefässen der oberen Extremitäten | 39.B1.C3 ↔ (Perkutan-)transluminale Implantation von Stents ohne Medikamentenfreisetzung, A. iliaca |
| 39.79.C2 ↔ Selektive Embolisation mit adhäsivem Embolisat der Aorta | |
| 39.79.C4 ↔ Selektive Embolisation mit adhäsivem Embolisat von thorakalen Gefässen | |
| 39.79.C5 ↔ Selektive Embolisation mit adhäsivem Embolisat von viszerale Gefässen | |
| 39.79.C6 ↔ Selektive Embolisation mit adhäsivem Embolisat von abdominalen und pelvinen Gefässen | |

| | | | |
|------------|--|------------|--|
| 39.B1.D1 ↔ | (Perkutan-)transluminale Implantation von Stents ohne Medikamentenfreisetzung, viszerale Gefäße | 39.B2.JB ↔ | (Perkutan-)transluminale Implantation von Stents mit Medikamentenfreisetzung, andere abdominale und pelvine Venen |
| 39.B1.G1 ↔ | (Perkutan-)transluminale Implantation von Stents ohne Medikamentenfreisetzung, Arterien vom Oberschenkel | 39.B2.JF ↔ | (Perkutan-)transluminale Implantation von Stents mit Medikamentenfreisetzung, Venen vom Oberschenkel |
| 39.B1.H1 ↔ | (Perkutan-)transluminale Implantation von Stents ohne Medikamentenfreisetzung, Gefäße vom Unterschenkel | 39.B2.JI ↔ | (Perkutan-)transluminale Implantation von Stents mit Medikamentenfreisetzung, V. portae |
| 39.B1.J3 ↔ | (Perkutan-)transluminale Implantation von Stents ohne Medikamentenfreisetzung, V. pulmonalis | 39.B2.L1 ↔ | (Perkutan-)transluminale Implantation von Stents mit Medikamentenfreisetzung, spinale Gefäße |
| 39.B1.J7 ↔ | (Perkutan-)transluminale Implantation von Stents ohne Medikamentenfreisetzung, V. cava | 39.B3.09 ↔ | (Perkutan-)transluminale Implantation von gecoverten Stents ohne Medikamentenfreisetzung, sonstige |
| 39.B1.JB ↔ | (Perkutan-)transluminale Implantation von Stents ohne Medikamentenfreisetzung, andere abdominale und pelvine Venen | 39.B3.11 ↔ | (Perkutan-)transluminale Implantation von gecoverten Stents ohne Medikamentenfreisetzung, intrakranielle Gefäße |
| 39.B1.JF ↔ | (Perkutan-)transluminale Implantation von Stents ohne Medikamentenfreisetzung, Venen vom Oberschenkel | 39.B3.22 ↔ | (Perkutan-)transluminale Implantation von gecoverten Stents ohne Medikamentenfreisetzung, A. carotis n.n.bez. |
| 39.B1.JI ↔ | (Perkutan-)transluminale Implantation von Stents ohne Medikamentenfreisetzung, V. portae | 39.B3.23 ↔ | (Perkutan-)transluminale Implantation von gecoverten Stents ohne Medikamentenfreisetzung, A. carotis communis |
| 39.B1.L1 ↔ | (Perkutan-)transluminale Implantation von Stents ohne Medikamentenfreisetzung, spinale Gefäße | 39.B3.25 ↔ | (Perkutan-)transluminale Implantation von gecoverten Stents ohne Medikamentenfreisetzung, A. carotis interna extrakraniell |
| 39.B2.09 ↔ | (Perkutan-)transluminale Implantation von Stents mit Medikamentenfreisetzung, sonstige | 39.B3.26 ↔ | (Perkutan-)transluminale Implantation von gecoverten Stents ohne Medikamentenfreisetzung, A. carotis interna extrakraniell mit A. carotis communis |
| 39.B2.11 ↔ | (Perkutan-)transluminale Implantation von Stents mit Medikamentenfreisetzung, intrakranielle Gefäße | 39.B3.27 ↔ | (Perkutan-)transluminale Implantation von gecoverten Stents ohne Medikamentenfreisetzung, A. carotis externa |
| 39.B2.22 ↔ | (Perkutan-)transluminale Implantation von Stents mit Medikamentenfreisetzung, A. carotis n.n.bez. | 39.B3.28 ↔ | (Perkutan-)transluminale Implantation von gecoverten Stents ohne Medikamentenfreisetzung, A. vertebralis extrakraniell |
| 39.B2.23 ↔ | (Perkutan-)transluminale Implantation von Stents mit Medikamentenfreisetzung, A. carotis communis | 39.B3.31 ↔ | (Perkutan-)transluminale Implantation von gecoverten Stents ohne Medikamentenfreisetzung, Gefäße von Schulter und Oberarm |
| 39.B2.25 ↔ | (Perkutan-)transluminale Implantation von Stents mit Medikamentenfreisetzung, A. carotis interna extrakraniell | 39.B3.51 ↔ | (Perkutan-)transluminale Implantation von gecoverten Stents ohne Medikamentenfreisetzung, Gefäße von Unterarm |
| 39.B2.26 ↔ | (Perkutan-)transluminale Implantation von Stents mit Medikamentenfreisetzung, A. carotis interna extrakraniell mit A. carotis communis | 39.B3.81 ↔ | (Perkutan-)transluminale Implantation von gecoverten Stents ohne Medikamentenfreisetzung, andere thorakale Gefäße |
| 39.B2.27 ↔ | (Perkutan-)transluminale Implantation von Stents mit Medikamentenfreisetzung, A. carotis externa | 39.B3.C1 ↔ | (Perkutan-)transluminale Implantation von gecoverten Stents ohne Medikamentenfreisetzung, andere abdominale und pelvine Arterien |
| 39.B2.28 ↔ | (Perkutan-)transluminale Implantation von Stents mit Medikamentenfreisetzung, A. vertebralis extrakraniell | 39.B3.C3 ↔ | (Perkutan-)transluminale Implantation von gecoverten Stents ohne Medikamentenfreisetzung, A. iliaca |
| 39.B2.31 ↔ | (Perkutan-)transluminale Implantation von Stents mit Medikamentenfreisetzung, Gefäße von Schulter und Oberarm | 39.B3.D1 ↔ | (Perkutan-)transluminale Implantation von gecoverten Stents ohne Medikamentenfreisetzung, viszerale Gefäße |
| 39.B2.51 ↔ | (Perkutan-)transluminale Implantation von Stents mit Medikamentenfreisetzung, Gefäße von Unterarm | 39.B3.G1 ↔ | (Perkutan-)transluminale Implantation von gecoverten Stents ohne Medikamentenfreisetzung, Arterien vom Oberschenkel |
| 39.B2.71 ↔ | (Perkutan-)transluminale Implantation von Stents mit Medikamentenfreisetzung, Aorta | 39.B3.H1 ↔ | (Perkutan-)transluminale Implantation von gecoverten Stents ohne Medikamentenfreisetzung, Gefäße vom Unterschenkel |
| 39.B2.74 ↔ | (Perkutan-)transluminale Implantation von Stents mit Medikamentenfreisetzung, Aortenisthmus | 39.B3.J7 ↔ | (Perkutan-)transluminale Implantation von gecoverten Stents ohne Medikamentenfreisetzung, V. cava |
| 39.B2.81 ↔ | (Perkutan-)transluminale Implantation von Stents mit Medikamentenfreisetzung, andere thorakale Gefäße | 39.B3.JB ↔ | (Perkutan-)transluminale Implantation von gecoverten Stents ohne Medikamentenfreisetzung, andere abdominale und pelvine Venen |
| 39.B2.A4 ↔ | (Perkutan-)transluminale Implantation von Stents mit Medikamentenfreisetzung, A. pulmonalis | 39.B3.JF ↔ | (Perkutan-)transluminale Implantation von gecoverten Stents ohne Medikamentenfreisetzung, Venen vom Oberschenkel |
| 39.B2.C1 ↔ | (Perkutan-)transluminale Implantation von Stents mit Medikamentenfreisetzung, andere abdominale und pelvine Arterien | 39.B3.JI ↔ | (Perkutan-)transluminale Implantation von gecoverten Stents ohne Medikamentenfreisetzung, V. portae |
| 39.B2.C3 ↔ | (Perkutan-)transluminale Implantation von Stents mit Medikamentenfreisetzung, A. iliaca | | |
| 39.B2.D1 ↔ | (Perkutan-)transluminale Implantation von Stents mit Medikamentenfreisetzung, viszerale Gefäße | | |
| 39.B2.G1 ↔ | (Perkutan-)transluminale Implantation von Stents mit Medikamentenfreisetzung, Arterien vom Oberschenkel | | |
| 39.B2.H1 ↔ | (Perkutan-)transluminale Implantation von Stents mit Medikamentenfreisetzung, Gefäße vom Unterschenkel | | |
| 39.B2.J3 ↔ | (Perkutan-)transluminale Implantation von Stents mit Medikamentenfreisetzung, V. pulmonalis | | |
| 39.B2.J7 ↔ | (Perkutan-)transluminale Implantation von Stents mit Medikamentenfreisetzung, V. cava | | |

- 39.B3.L1 ↔ (Perkutan-)transluminale Implantation von gecoverten Stents ohne Medikamentenfreisetzung, spinale Gefäße
- 39.B4.09 ↔ (Perkutan-)transluminale Implantation von gecoverten Stents mit Medikamentenfreisetzung, sonstige
- 39.B4.11 ↔ (Perkutan-)transluminale Implantation von gecoverten Stents mit Medikamentenfreisetzung, intrakranielle Gefäße
- 39.B4.22 ↔ (Perkutan-)transluminale Implantation von gecoverten Stents mit Medikamentenfreisetzung, A. carotis n.n.bez.
- 39.B4.23 ↔ (Perkutan-)transluminale Implantation von gecoverten Stents mit Medikamentenfreisetzung, A. carotis communis
- 39.B4.25 ↔ (Perkutan-)transluminale Implantation von gecoverten Stents mit Medikamentenfreisetzung, A. carotis interna extrakraniell
- 39.B4.26 ↔ (Perkutan-)transluminale Implantation von gecoverten Stents mit Medikamentenfreisetzung, A. carotis interna extrakraniell mit A. carotis communis
- 39.B4.27 ↔ (Perkutan-)transluminale Implantation von gecoverten Stents mit Medikamentenfreisetzung, A. carotis externa
- 39.B4.28 ↔ (Perkutan-)transluminale Implantation von gecoverten Stents mit Medikamentenfreisetzung, A. vertebralis extrakraniell
- 39.B4.31 ↔ (Perkutan-)transluminale Implantation von gecoverten Stents mit Medikamentenfreisetzung, Gefäße von Schulter und Oberarm
- 39.B4.51 ↔ (Perkutan-)transluminale Implantation von gecoverten Stents mit Medikamentenfreisetzung, Gefäße von Unterarm
- 39.B4.81 ↔ (Perkutan-)transluminale Implantation von gecoverten Stents mit Medikamentenfreisetzung, andere thorakale Gefäße
- 39.B4.C1 ↔ (Perkutan-)transluminale Implantation von gecoverten Stents mit Medikamentenfreisetzung, andere abdominale und pelvine Arterien
- 39.B4.C3 ↔ (Perkutan-)transluminale Implantation von gecoverten Stents mit Medikamentenfreisetzung, A. iliaca
- 39.B4.D1 ↔ (Perkutan-)transluminale Implantation von gecoverten Stents mit Medikamentenfreisetzung, viszerale Gefäße
- 39.B4.G1 ↔ (Perkutan-)transluminale Implantation von gecoverten Stents mit Medikamentenfreisetzung, Arterien vom Oberschenkel
- 39.B4.H1 ↔ (Perkutan-)transluminale Implantation von gecoverten Stents mit Medikamentenfreisetzung, Gefäße vom Unterschenkel
- 39.B4.J7 ↔ (Perkutan-)transluminale Implantation von gecoverten Stents mit Medikamentenfreisetzung, V. cava
- 39.B4.JB ↔ (Perkutan-)transluminale Implantation von gecoverten Stents mit Medikamentenfreisetzung, andere abdominale und pelvine Venen
- 39.B4.JF ↔ (Perkutan-)transluminale Implantation von gecoverten Stents mit Medikamentenfreisetzung, Venen vom Oberschenkel
- 39.B4.JI ↔ (Perkutan-)transluminale Implantation von gecoverten Stents mit Medikamentenfreisetzung, V. portae
- 39.B4.L1 ↔ (Perkutan-)transluminale Implantation von gecoverten Stents mit Medikamentenfreisetzung, spinale Gefäße
- 39.B5.09 ↔ (Perkutan-)transluminale Implantation von ungecoverten Cheatham-Platinum-Stents, sonstige
- 39.B5.11 ↔ (Perkutan-)transluminale Implantation von ungecoverten Cheatham-Platinum-Stents, intrakranielle Gefäße
- 39.B5.22 ↔ (Perkutan-)transluminale Implantation von ungecoverten Cheatham-Platinum-Stents, A. carotis n.n.bez.
- 39.B5.23 ↔ (Perkutan-)transluminale Implantation von ungecoverten Cheatham-Platinum-Stents, A. carotis communis
- 39.B5.25 ↔ (Perkutan-)transluminale Implantation von ungecoverten Cheatham-Platinum-Stents, A. carotis interna extrakraniell
- 39.B5.26 ↔ (Perkutan-)transluminale Implantation von ungecoverten Cheatham-Platinum-Stents, A. carotis interna extrakraniell mit A. carotis communis
- 39.B5.27 ↔ (Perkutan-)transluminale Implantation von ungecoverten Cheatham-Platinum-Stents, A. carotis externa
- 39.B5.31 ↔ (Perkutan-)transluminale Implantation von ungecoverten Cheatham-Platinum-Stents, Gefäße von Schulter und Oberarm
- 39.B5.51 ↔ (Perkutan-)transluminale Implantation von ungecoverten Cheatham-Platinum-Stents, Gefäße von Unterarm
- 39.B5.71 ↔ (Perkutan-)transluminale Implantation von ungecoverten Cheatham-Platinum-Stents, Aorta
- 39.B5.74 ↔ (Perkutan-)transluminale Implantation von ungecoverten Cheatham-Platinum-Stents, Aortenisthmus
- 39.B5.81 ↔ (Perkutan-)transluminale Implantation von ungecoverten Cheatham-Platinum-Stents, andere thorakale Gefäße
- 39.B5.C1 ↔ (Perkutan-)transluminale Implantation von ungecoverten Cheatham-Platinum-Stents, andere abdominale und pelvine Arterien
- 39.B5.C3 ↔ (Perkutan-)transluminale Implantation von ungecoverten Cheatham-Platinum-Stents, A. iliaca
- 39.B5.D1 ↔ (Perkutan-)transluminale Implantation von ungecoverten Cheatham-Platinum-Stents, viszerale Gefäße
- 39.B5.G1 ↔ (Perkutan-)transluminale Implantation von ungecoverten Cheatham-Platinum-Stents, Arterien vom Oberschenkel
- 39.B5.H1 ↔ (Perkutan-)transluminale Implantation von ungecoverten Cheatham-Platinum-Stents, Gefäße vom Unterschenkel
- 39.B5.J7 ↔ (Perkutan-)transluminale Implantation von ungecoverten Cheatham-Platinum-Stents, V. cava
- 39.B5.JB ↔ (Perkutan-)transluminale Implantation von ungecoverten Cheatham-Platinum-Stents, andere abdominale und pelvine Venen
- 39.B5.JF ↔ (Perkutan-)transluminale Implantation von ungecoverten Cheatham-Platinum-Stents, Venen vom Oberschenkel
- 39.B5.JI ↔ (Perkutan-)transluminale Implantation von ungecoverten Cheatham-Platinum-Stents, V. portae
- 39.B5.L1 ↔ (Perkutan-)transluminale Implantation von ungecoverten Cheatham-Platinum-Stents, spinale Gefäße
- 39.B6.09 ↔ (Perkutan-)transluminale Implantation von gecoverten Cheatham-Platinum-Stents, sonstige
- 39.B6.11 ↔ (Perkutan-)transluminale Implantation von gecoverten Cheatham-Platinum-Stents, intrakranielle Gefäße
- 39.B6.22 ↔ (Perkutan-)transluminale Implantation von gecoverten Cheatham-Platinum-Stents, A. carotis n.n.bez.
- 39.B6.23 ↔ (Perkutan-)transluminale Implantation von gecoverten Cheatham-Platinum-Stents, A. carotis communis
- 39.B6.25 ↔ (Perkutan-)transluminale Implantation von gecoverten Cheatham-Platinum-Stents, A. carotis interna extrakraniell

- 39.B6.26 ↔ (Perkutan-)transluminale Implantation von gecoverten Cheatham-Platinum-Stents, A. carotis interna extrakraniell mit A. carotis communis
- 39.B6.27 ↔ (Perkutan-)transluminale Implantation von gecoverten Cheatham-Platinum-Stents, A. carotis externa
- 39.B6.31 ↔ (Perkutan-)transluminale Implantation von gecoverten Cheatham-Platinum-Stents, Gefässe von Schulter und Oberarm
- 39.B6.51 ↔ (Perkutan-)transluminale Implantation von gecoverten Cheatham-Platinum-Stents, Gefässe von Unterarm
- 39.B6.71 ↔ (Perkutan-)transluminale Implantation von gecoverten Cheatham-Platinum-Stents, Aorta
- 39.B6.74 ↔ (Perkutan-)transluminale Implantation von gecoverten Cheatham-Platinum-Stents, Aortenisthmus
- 39.B6.81 ↔ (Perkutan-)transluminale Implantation von gecoverten Cheatham-Platinum-Stents, andere thorakale Gefässe
- 39.B6.C1 ↔ (Perkutan-)transluminale Implantation von gecoverten Cheatham-Platinum-Stents, andere abdominale und pelvine Arterien
- 39.B6.C3 ↔ (Perkutan-)transluminale Implantation von gecoverten Cheatham-Platinum-Stents, A. iliaca
- 39.B6.D1 ↔ (Perkutan-)transluminale Implantation von gecoverten Cheatham-Platinum-Stents, viszerale Gefässe
- 39.B6.G1 ↔ (Perkutan-)transluminale Implantation von gecoverten Cheatham-Platinum-Stents, Arterien vom Oberschenkel
- 39.B6.H1 ↔ (Perkutan-)transluminale Implantation von gecoverten Cheatham-Platinum-Stents, Gefässe vom Unterschenkel
- 39.B6.J7 ↔ (Perkutan-)transluminale Implantation von gecoverten Cheatham-Platinum-Stents, V. cava
- 39.B6.JB ↔ (Perkutan-)transluminale Implantation von gecoverten Cheatham-Platinum-Stents, andere abdominale und pelvine Venen
- 39.B6.JF ↔ (Perkutan-)transluminale Implantation von gecoverten Cheatham-Platinum-Stents, Venen vom Oberschenkel
- 39.B6.JI ↔ (Perkutan-)transluminale Implantation von gecoverten Cheatham-Platinum-Stents, V. portae
- 39.B6.L1 ↔ (Perkutan-)transluminale Implantation von gecoverten Cheatham-Platinum-Stents, spinale Gefässe
- 39.B7.09 ↔ (Perkutan-)transluminale Implantation von ungecoverten grosslumige Stents, sonstige
- 39.B7.11 ↔ (Perkutan-)transluminale Implantation von ungecoverten grosslumige Stents, intrakranielle Gefässe
- 39.B7.22 ↔ (Perkutan-)transluminale Implantation von ungecoverten grosslumige Stents, A. carotis n.n.bez.
- 39.B7.23 ↔ (Perkutan-)transluminale Implantation von ungecoverten grosslumige Stents, A. carotis communis
- 39.B7.25 ↔ (Perkutan-)transluminale Implantation von ungecoverten grosslumige Stents, A. carotis interna extrakraniell
- 39.B7.26 ↔ (Perkutan-)transluminale Implantation von ungecoverten grosslumige Stents, A. carotis interna extrakraniell mit A. carotis communis
- 39.B7.27 ↔ (Perkutan-)transluminale Implantation von ungecoverten grosslumige Stents, A. carotis externa
- 39.B7.28 ↔ (Perkutan-)transluminale Implantation von ungecoverten grosslumige Stents, A. vertebralis extrakraniell
- 39.B7.31 ↔ (Perkutan-)transluminale Implantation von ungecoverten grosslumige Stents, Gefässe von Schulter und Oberarm
- 39.B7.51 ↔ (Perkutan-)transluminale Implantation von ungecoverten grosslumige Stents, Gefässe von Unterarm
- 39.B7.71 ↔ (Perkutan-)transluminale Implantation von ungecoverten grosslumige Stents, Aorta
- 39.B7.74 ↔ (Perkutan-)transluminale Implantation von ungecoverten grosslumige Stents, Aortenisthmus
- 39.B7.81 ↔ (Perkutan-)transluminale Implantation von ungecoverten grosslumige Stents, andere thorakale Gefässe
- 39.B7.A4 ↔ (Perkutan-)transluminale Implantation von ungecoverten grosslumige Stents, A. pulmonalis
- 39.B7.C1 ↔ (Perkutan-)transluminale Implantation von ungecoverten grosslumige Stents, andere abdominale und pelvine Arterien
- 39.B7.C3 ↔ (Perkutan-)transluminale Implantation von ungecoverten grosslumige Stents, A. iliaca
- 39.B7.D1 ↔ (Perkutan-)transluminale Implantation von ungecoverten grosslumige Stents, viszerale Gefässe
- 39.B7.G1 ↔ (Perkutan-)transluminale Implantation von ungecoverten grosslumige Stents, Arterien vom Oberschenkel
- 39.B7.H1 ↔ (Perkutan-)transluminale Implantation von ungecoverten grosslumige Stents, Gefässe vom Unterschenkel
- 39.B7.J3 ↔ (Perkutan-)transluminale Implantation von ungecoverten grosslumige Stents, V. pulmonalis
- 39.B7.J7 ↔ (Perkutan-)transluminale Implantation von ungecoverten grosslumige Stents, V. cava
- 39.B7.JB ↔ (Perkutan-)transluminale Implantation von ungecoverten grosslumige Stents, andere abdominale und pelvine Venen
- 39.B7.JF ↔ (Perkutan-)transluminale Implantation von ungecoverten grosslumige Stents, Venen vom Oberschenkel
- 39.B7.JI ↔ (Perkutan-)transluminale Implantation von ungecoverten grosslumige Stents, V. portae
- 39.B7.L1 ↔ (Perkutan-)transluminale Implantation von ungecoverten grosslumige Stents, spinale Gefässe
- 39.B8.09 ↔ (Perkutan-)transluminale Implantation von gecoverten grosslumige Stents, sonstige
- 39.B8.11 ↔ (Perkutan-)transluminale Implantation von gecoverten grosslumige Stents, intrakranielle Gefässe
- 39.B8.22 ↔ (Perkutan-)transluminale Implantation von gecoverten grosslumige Stents, A. carotis n.n.bez.
- 39.B8.23 ↔ (Perkutan-)transluminale Implantation von gecoverten grosslumige Stents, A. carotis communis
- 39.B8.25 ↔ (Perkutan-)transluminale Implantation von gecoverten grosslumige Stents, A. carotis interna extrakraniell
- 39.B8.26 ↔ (Perkutan-)transluminale Implantation von gecoverten grosslumige Stents, A. carotis interna extrakraniell mit A. carotis communis
- 39.B8.27 ↔ (Perkutan-)transluminale Implantation von gecoverten grosslumige Stents, A. carotis externa
- 39.B8.28 ↔ (Perkutan-)transluminale Implantation von gecoverten grosslumige Stents, A. vertebralis extrakraniell
- 39.B8.31 ↔ (Perkutan-)transluminale Implantation von gecoverten grosslumige Stents, Gefässe von Schulter und Oberarm
- 39.B8.51 ↔ (Perkutan-)transluminale Implantation von gecoverten grosslumige Stents, Gefässe von Unterarm
- 39.B8.71 ↔ (Perkutan-)transluminale Implantation von gecoverten grosslumige Stents, Aorta
- 39.B8.74 ↔ (Perkutan-)transluminale Implantation von gecoverten grosslumige Stents, Aortenisthmus

- 39.B8.81 ↔ (Perkutan-)transluminale Implantation von gecoverten grosslumige Stents, andere thorakale Gefässe
- 39.B8.A4 ↔ (Perkutan-)transluminale Implantation von gecoverten grosslumige Stents, A. pulmonalis
- 39.B8.C1 ↔ (Perkutan-)transluminale Implantation von gecoverten grosslumige Stents, andere abdominale und pelvine Arterien
- 39.B8.C3 ↔ (Perkutan-)transluminale Implantation von gecoverten grosslumige Stents, A. iliaca
- 39.B8.D1 ↔ (Perkutan-)transluminale Implantation von gecoverten grosslumige Stents, viszerale Gefässe
- 39.B8.G1 ↔ (Perkutan-)transluminale Implantation von gecoverten grosslumige Stents, Arterien vom Oberschenkel
- 39.B8.H1 ↔ (Perkutan-)transluminale Implantation von gecoverten grosslumige Stents, Gefässe vom Unterschenkel
- 39.B8.J3 ↔ (Perkutan-)transluminale Implantation von gecoverten grosslumige Stents, V. pulmonalis
- 39.B8.J7 ↔ (Perkutan-)transluminale Implantation von gecoverten grosslumige Stents, V. cava
- 39.B8.JB ↔ (Perkutan-)transluminale Implantation von gecoverten grosslumige Stents, andere abdominale und pelvine Venen
- 39.B8.JF ↔ (Perkutan-)transluminale Implantation von gecoverten grosslumige Stents, Venen vom Oberschenkel
- 39.B8.JI ↔ (Perkutan-)transluminale Implantation von gecoverten grosslumige Stents, V. portae
- 39.B8.L1 ↔ (Perkutan-)transluminale Implantation von gecoverten grosslumige Stents, spinale Gefässe
- 39.BA.09 ↔ (Perkutan-)transluminale Implantation von ungecoverten Wachstumsstents, sonstige
- 39.BA.A4 ↔ (Perkutan-)transluminale Implantation von ungecoverten Wachstumsstents, A. pulmonalis
- 39.BA.J3 ↔ (Perkutan-)transluminale Implantation von ungecoverten Wachstumsstents, V. pulmonalis
- 39.BB.09 ↔ (Perkutan-)transluminale Implantation von gecoverten Wachstumsstents, sonstige
- 39.BB.A4 ↔ (Perkutan-)transluminale Implantation von gecoverten Wachstumsstents, A. pulmonalis
- 39.BB.J3 ↔ (Perkutan-)transluminale Implantation von gecoverten Wachstumsstents, V. pulmonalis
- 39.BE ↔ (Perkutan-)transluminale Implantation eines selbstexpandierenden Bifurkationsstents, intrakraniell
- 39.BF.09 ↔ (Perkutan-)transluminale Implantation von selbstexpandierenden Mikrostenstents, sonstige
- 39.BF.11 ↔ (Perkutan-)transluminale Implantation von selbstexpandierenden Mikrostenstents, intrakranielle Gefässe
- 39.BF.51 ↔ (Perkutan-)transluminale Implantation von selbstexpandierenden Mikrostenstents, Gefässe vom Unterarm
- 39.BF.H1 ↔ (Perkutan-)transluminale Implantation von selbstexpandierenden Mikrostenstents, Gefässe vom Unterschenkel
- 39.BG.09 ↔ (Perkutan-)transluminale Implantation von aus Einzeldrähten verwobenen Nitinolstents, sonstige
- 39.BG.31 ↔ (Perkutan-)transluminale Implantation von aus Einzeldrähten verwobenen Nitinolstents, Gefässe von Schulter und Oberarm
- 39.BG.81 ↔ (Perkutan-)transluminale Implantation von aus Einzeldrähten verwobenen Nitinolstents, andere thorakale Gefässe
- 39.BG.C1 ↔ (Perkutan-)transluminale Implantation von aus Einzeldrähten verwobenen Nitinolstents, andere abdominale und pelvine Arterien
- 39.BG.C3 ↔ (Perkutan-)transluminale Implantation von aus Einzeldrähten verwobenen Nitinolstents, A. iliaca
- 39.BG.G1 ↔ (Perkutan-)transluminale Implantation von aus Einzeldrähten verwobenen Nitinolstents, Arterien vom Oberschenkel
- 39.BG.H1 ↔ (Perkutan-)transluminale Implantation von aus Einzeldrähten verwobenen Nitinolstents, Gefässe vom Unterschenkel
- 39.BH.09 ↔ (Perkutan-)transluminale Implantation von Stents zur Strömungslaminierung bei Aneurysmen, sonstige
- 39.BH.11 ↔ (Perkutan-)transluminale Implantation von Stents zur Strömungslaminierung bei Aneurysmen, intrakranielle Gefässe
- 39.BH.22 ↔ (Perkutan-)transluminale Implantation von Stents zur Strömungslaminierung bei Aneurysmen, A. carotis n.n.bez.
- 39.BH.23 ↔ (Perkutan-)transluminale Implantation von Stents zur Strömungslaminierung bei Aneurysmen, A. carotis communis
- 39.BH.25 ↔ (Perkutan-)transluminale Implantation von Stents zur Strömungslaminierung bei Aneurysmen, A. carotis interna extrakraniell
- 39.BH.26 ↔ (Perkutan-)transluminale Implantation von Stents zur Strömungslaminierung bei Aneurysmen, A. carotis interna extrakraniell mit A. carotis communis
- 39.BH.27 ↔ (Perkutan-)transluminale Implantation von Stents zur Strömungslaminierung bei Aneurysmen, A. carotis externa
- 39.BH.28 ↔ (Perkutan-)transluminale Implantation von Stents zur Strömungslaminierung bei Aneurysmen, A. vertebralis extrakraniell
- 39.BH.31 ↔ (Perkutan-)transluminale Implantation von Stents zur Strömungslaminierung bei Aneurysmen, Gefässe von Schulter und Oberarm
- 39.BH.51 ↔ (Perkutan-)transluminale Implantation von Stents zur Strömungslaminierung bei Aneurysmen, Gefässe von Unterarm
- 39.BH.71 ↔ (Perkutan-)transluminale Implantation von Stents zur Strömungslaminierung bei Aneurysmen, Aorta
- 39.BH.74 ↔ (Perkutan-)transluminale Implantation von Stents zur Strömungslaminierung bei Aneurysmen, Aortenisthmus
- 39.BH.81 ↔ (Perkutan-)transluminale Implantation von Stents zur Strömungslaminierung bei Aneurysmen, andere thorakale Gefässe
- 39.BH.C1 ↔ (Perkutan-)transluminale Implantation von Stents zur Strömungslaminierung bei Aneurysmen, andere abdominale und pelvine Arterien
- 39.BH.C3 ↔ (Perkutan-)transluminale Implantation von Stents zur Strömungslaminierung bei Aneurysmen, A. iliaca
- 39.BH.D1 ↔ (Perkutan-)transluminale Implantation von Stents zur Strömungslaminierung bei Aneurysmen, viszerale Gefässe
- 39.BH.G1 ↔ (Perkutan-)transluminale Implantation von Stents zur Strömungslaminierung bei Aneurysmen, Arterien vom Oberschenkel
- 39.BH.H1 ↔ (Perkutan-)transluminale Implantation von Stents zur Strömungslaminierung bei Aneurysmen, Gefässe vom Unterschenkel
- 39.BH.J7 ↔ (Perkutan-)transluminale Implantation von Stents zur Strömungslaminierung bei Aneurysmen, V. cava
- 39.BH.JB ↔ (Perkutan-)transluminale Implantation von Stents zur Strömungslaminierung bei Aneurysmen, andere abdominale und pelvine Venen
- 39.BH.JF ↔ (Perkutan-)transluminale Implantation von Stents zur Strömungslaminierung bei Aneurysmen, Venen vom Oberschenkel
- 39.BH.JI ↔ (Perkutan-)transluminale Implantation von Stents zur Strömungslaminierung bei Aneurysmen, V. portae
- 39.BH.L1 ↔ (Perkutan-)transluminale Implantation von Stents zur Strömungslaminierung bei Aneurysmen, spinale Gefässe

| | | | |
|------------|--|------------|---|
| 40.11.10 ↔ | Offene (Inzisions-) Biopsie eines mediastinalen, paraaortalen, iliakalen oder pelvinalen Lymphknotens | 42.99.3B ↔ | Entfernen eines Antirefluxsystems zur Unterstützung der ösophagealen Sphinkterfunktion, laparoskopisch |
| 40.11.11 ↔ | Offene (Inzisions-) Biopsie eines zervikalen, supraclaviculären, axillären oder inguinalen Lymphknotens | 42.99.3C ↔ | Entfernen einer Sonde eines Antirefluxsystems zur Unterstützung der ösophagealen Sphinkterfunktion, offen chirurgisch |
| 40.11.19 ↔ | Offene (Inzisions-) Biopsie an lymphatischen Strukturen, sonstige | 42.99.3D ↔ | Entfernen einer Sonde eines Antirefluxsystems zur Unterstützung der ösophagealen Sphinkterfunktion, laparoskopisch |
| 42.81.20 ↔ | Einsetzen und Wechsel von einer nicht selbstexpandierenden Prothese (permanenter Tubus) in den Ösophagus, offen chirurgisch | 42.99.3E ↔ | Revision ohne Ersatz eines Antirefluxsystems zur Unterstützung der ösophagealen Sphinkterfunktion, offen chirurgisch |
| 42.81.21 ↔ | Einsetzen und Wechsel von zwei nicht selbstexpandierenden Prothesen (permanenter Tubus) in den Ösophagus, offen chirurgisch | 42.99.3F ↔ | Revision ohne Ersatz eines Antirefluxsystems zur Unterstützung der ösophagealen Sphinkterfunktion, laparoskopisch |
| 42.81.22 ↔ | Einsetzen und Wechsel von mehr als zwei nicht selbstexpandierenden Prothesen (permanenter Tubus) in den Ösophagus, offen chirurgisch | 43.0 ↔ | Gastrotomie |
| 42.81.30 ↔ | Einsetzen und Wechsel von einer nicht selbstexpandierenden Prothese (permanenter Tubus) in den Ösophagus, laparoskopisch | 43.89.09 ↔ | Sonstige partielle Gastrektomie, sonstige |
| 42.81.31 ↔ | Einsetzen und Wechsel von zwei nicht selbstexpandierenden Prothesen (permanenter Tubus) in den Ösophagus, laparoskopisch | 43.89.61 ↔ | Partielle Gastrektomie mit Gastrogastrostomie |
| 42.81.32 ↔ | Einsetzen und Wechsel von mehr als zwei nicht selbstexpandierenden Prothesen (permanenter Tubus) in den Ösophagus, laparoskopisch | 44.49.10 ↔ | Sklerosierung von Fundusvarizen, offen chirurgisch |
| 42.81.50 ↔ | Einsetzen und Wechsel einer selbstexpandierenden Prothese (permanenter Tubus) in den Ösophagus, offen chirurgisch | 44.49.11 ↔ | Sklerosierung von Fundusvarizen, laparoskopisch |
| 42.81.51 ↔ | Einsetzen und Wechsel von zwei selbstexpandierenden Prothesen (permanenter Tubus) in den Ösophagus, offen chirurgisch | 44.49.20 ↔ | Ligatur von Fundusvarizen, offen chirurgisch |
| 42.81.52 ↔ | Einsetzen und Wechsel von mehr als zwei selbstexpandierenden Prothesen (permanenter Tubus) in den Ösophagus, offen chirurgisch | 44.49.21 ↔ | Ligatur von Fundusvarizen, laparoskopisch |
| 42.81.60 ↔ | Einsetzen und Wechsel einer selbstexpandierenden Prothese (permanenter Tubus) in den Ösophagus, laparoskopisch | 44.49.30 ↔ | Sperroperation am Fundus |
| 42.81.61 ↔ | Einsetzen und Wechsel von zwei selbstexpandierenden Prothesen (permanenter Tubus) in den Ösophagus, laparoskopisch | 44.5X.00 ↔ | Revision einer Magenanastomose, n.n.bez. |
| 42.81.62 ↔ | Einsetzen und Wechsel von mehr als zwei selbstexpandierenden Prothesen (permanenter Tubus) in den Ösophagus, laparoskopisch | 44.5X.10 ↔ | Revision einer Magenanastomose nach Billroth I und II-Operation |
| 42.88.00 ↔ | Entfernung von Prothesen aus dem Ösophagus, n.n.bez. | 44.5X.21 ↔ | Revision einer Magenanastomose nach Magenbypass oder mit intestinaler Interposition, offen chirurgisch |
| 42.88.11 ↔ | Entfernung von Prothesen aus dem Ösophagus, offen chirurgisch | 44.5X.22 ↔ | Revision einer Magenanastomose nach Magenbypass oder mit intestinaler Interposition, laparoskopisch |
| 42.88.12 ↔ | Entfernung von Prothesen aus dem Ösophagus, laparoskopisch | 44.5X.33 ↔ | Pouchrevision nach Gastric Bypass ohne Neuanlage, offen chirurgisch |
| 42.88.99 ↔ | Entfernung von Prothesen aus dem Ösophagus, sonstige | 44.5X.34 ↔ | Pouchrevision nach Gastric Bypass ohne Neuanlage, laparoskopisch |
| 42.91 ↔ | Ligatur von Ösophagusvarizen | 44.5X.35 ↔ | Pouchrevision nach Gastric Bypass mit Neuanlage, offen chirurgisch |
| 42.99.10 ↔ | Sonstige Operation am Ösophagus, Sperroperation am Ösophagus | 44.5X.36 ↔ | Pouchrevision nach Gastric Bypass mit Neuanlage, laparoskopisch |
| 42.99.35 ↔ | Implantation eines Antirefluxsystems zur Unterstützung der ösophagealen Sphinkterfunktion, offen chirurgisch | 44.5X.41 ↔ | Revision nach biliopankreatischer Diversion [BPD], offen chirurgisch |
| 42.99.36 ↔ | Implantation eines Antirefluxsystems zur Unterstützung der ösophagealen Sphinkterfunktion, laparoskopisch | 44.5X.42 ↔ | Revision nach biliopankreatischer Diversion [BPD], laparoskopisch |
| 42.99.37 ↔ | Implantation einer Sonde eines Antirefluxsystems zur Unterstützung der ösophagealen Sphinkterfunktion, offen chirurgisch | 44.5X.43 ↔ | Reversal nach biliopankreatischer Diversion (BPD), offen chirurgisch |
| 42.99.38 ↔ | Implantation einer Sonde eines Antirefluxsystems zur Unterstützung der ösophagealen Sphinkterfunktion, laparoskopisch | 44.5X.44 ↔ | Reversal nach biliopankreatischer Diversion (BPD), laparoskopisch |
| 42.99.3A ↔ | Entfernen eines Antirefluxsystems zur Unterstützung der ösophagealen Sphinkterfunktion, offen chirurgisch | 44.5X.51 ↔ | Reversal nach Gastric Bypass, offen chirurgisch |
| | | 44.5X.52 ↔ | Reversal nach Gastric Bypass, laparoskopisch |
| | | 44.5X.99 ↔ | Revision einer Magenanastomose, sonstige |
| | | 44.91 ↔ | Offene Ligatur von Magenvarizen |
| | | 44.92 ↔ | Intraoperative Manipulation am Magen |
| | | 46.97.00 ↔ | Darmtransplantation, n.n.bez. |
| | | 46.97.10 ↔ | Darmtransplantation, Dünndarm-Retransplantation während desselben stationären Aufenthaltes |
| | | 46.99.10 ↔ | Dekompression des Darms |
| | | 46.99.51 ↔ | Einlegen oder Wechsel einer nicht selbstexpandierenden Prothese am Darm, offen chirurgisch |
| | | 46.99.52 ↔ | Einlegen oder Wechsel einer nicht selbstexpandierenden Prothese am Darm, laparoskopisch |
| | | 46.99.61 ↔ | Einlegen oder Wechsel einer selbstexpandierenden Prothese am Darm, offen chirurgisch |
| | | 46.99.62 ↔ | Einlegen oder Wechsel einer selbstexpandierenden Prothese am Darm, laparoskopisch |
| | | 46.99.71 ↔ | Entfernen einer Prothese am Darm, offen chirurgisch |
| | | 46.99.72 ↔ | Entfernen einer Prothese am Darm, laparoskopisch |
| | | 46.99.81 ↔ | Durchtrennung der Laddschen Bänder, offen chirurgisch |

| | | | |
|------------|---|------------|--|
| 46.99.82 ↔ | Durchtrennung der Laddschen Bänder, laparoskopisch | 54.99.82 ↔ | Behebung einer mechanischen Obstruktion von Kathetern einer automatischen, programmierbaren und wiederaufladbaren Pumpe zur kontinuierlichen Aszitesdrainage |
| 46.99.93 ↔ | Verschluss Mesolücke bei innerer Hernie, offen chirurgisch | 54.99.84 ↔ | Wechsel der Katheter einer automatischen, programmierbaren und wiederaufladbaren Pumpe zur kontinuierlichen Aszitesdrainage |
| 46.99.94 ↔ | Verschluss Mesolücke bei innerer Hernie, laparoskopisch | 54.A1 ↔ | Exzision und Destruktion von retroperitoneal gelegenen Gewebe |
| 51.71 ↔ | Einfache Naht am Ductus choledochus | 56.81 ↔ | Lösung von intraluminalen Adhäsionen im Ureter |
| 51.79 ↔ | Plastische Rekonstruktion des Ductus cysticus und der Ducti hepatici | 57.12 ↔ | Lösung von intraluminalen Adhäsionen mit Inzision an der Harnblase |
| 53.00 ↔ | Operation einer Inguinalhernie, n.n.bez. | 57.41 ↔ | Transurethrale Lösung von intraluminalen Adhäsionen |
| 53.06.11 ↔ | Operation einer Inguinalhernie, offen chirurgisch, ohne Implantation von Membranen oder Netzen | 59.00 ↔ | Retroperitoneale Dissektion, n.n.bez. |
| 53.06.21 ↔ | Operation einer Inguinalhernie, offen chirurgisch, mit Implantation von Membranen und Netzen | 59.02 ↔ | Sonstige Lösung von perirenenalen oder periureteralen Adhäsionen |
| 53.07.11 ↔ | Operation einer Inguinalhernie, laparoskopisch, ohne Implantation von Membranen oder Netzen | 59.03.00 ↔ | Laparoskopische Lösung von perirenenalen oder periureteralen Adhäsionen, n.n.bez. |
| 53.07.21 ↔ | Operation einer Inguinalhernie, laparoskopisch, mit Implantation von Membranen und Netzen | 59.03.99 ↔ | Laparoskopische Lösung von perirenenalen oder periureteralen Adhäsionen, sonstige |
| 53.09 ↔ | Operation einer Inguinalhernie, sonstige | 59.11 ↔ | Sonstige Lösung von perivesikalen Adhäsionen |
| 53.20 ↔ | Operation einer Femoralhernie, n.n.bez. | 59.12 ↔ | Laparoskopische Lösung von perivesikalen Adhäsionen |
| 53.22.11 ↔ | Operation einer Femoralhernie, offen chirurgisch, ohne Implantation von Membranen oder Netzen | 59.19 ↔ | Sonstige Inzision am perivesikalen Gewebe |
| 53.22.21 ↔ | Operation einer Femoralhernie, offen chirurgisch, mit Implantation von Membranen und Netzen | 59.91 ↔ | Exzision am perirenenalen oder perivesikalen Gewebe |
| 53.23.11 ↔ | Operation einer Femoralhernie, laparoskopisch, ohne Implantation von Membranen oder Netzen | 59.92 ↔ | Sonstige Operationen am perirenenalen oder perivesikalen Gewebe |
| 53.23.21 ↔ | Operation einer Femoralhernie, laparoskopisch, mit Implantation von Membranen und Netzen | 63.94 ↔ | Lösung von Adhäsionen am Funiculus spermaticus |
| 53.29 ↔ | Operation einer Femoralhernie, sonstige | 65.81.00 ↔ | Laparoskopische Lösung von Adhäsionen an Ovar und Tuba uterina, n.n.bez. |
| 54.12.00 ↔ | Relaparotomie, n.n.bez. | 65.81.10 ↔ | Laparoskopische Lösung von Adhäsionen an Ovar und Tuba uterina am Peritoneum des weiblichen Beckens |
| 54.12.11 ↔ | Laparotomie zur Stillung einer postoperativen Blutung | 65.81.99 ↔ | Laparoskopische Lösung von Adhäsionen an Ovar und Tuba uterina, sonstige |
| 54.12.99 ↔ | Relaparotomie, sonstige | 65.89.00 ↔ | Sonstige Lösung von Adhäsionen von Ovar und Tuba uterina, n.n.bez. |
| 54.13 ↔ | Laparotomie mit Drainage | 65.89.10 ↔ | Sonstige Lösung von Adhäsionen von Ovar und Tuba uterina, offen chirurgisch |
| 54.19 ↔ | Laparotomie, sonstige | 65.89.11 ↔ | Sonstige Lösung von Adhäsionen von Ovar und Tuba uterina, mit mikrochirurgischer Versorgung |
| 54.25 ↔ | Peritoneallavage | 65.89.12 ↔ | Sonstige Lösung von Adhäsionen von Ovar und Tuba uterina am Peritoneum des weiblichen Beckens, offen chirurgisch |
| 54.3X.10 ↔ | Omphalektomie | 65.89.13 ↔ | Sonstige Lösung von Adhäsionen von Ovar und Tuba uterina am Peritoneum des weiblichen Beckens, mit mikrochirurgischer Versorgung |
| 54.4X.10 ↔ | Exzision von Appendices epiploicae | 65.89.99 ↔ | Sonstige Lösung von Adhäsionen von Ovar und Tuba uterina, sonstige |
| 54.4X.11 ↔ | Exzision von Mesenterium | 70.13 ↔ | Lösung von intraluminalen Adhäsionen der Vagina |
| 54.4X.12 ↔ | Exzision von Omentum | 71.01 ↔ | Lösung von Adhäsionen an der Vulva |
| 54.4X.99 ↔ | Exzision oder Destruktion von Peritonealgewebe und Peritonealläsion, sonstige | 83.02.10 ↔ | Myotomie, Kopf und Hals |
| 54.51 ↔ | Lösung von peritonealen Adhäsionen, laparoskopisch | 83.02.11 ↔ | Myotomie, Schulter und Axilla |
| 54.52 ↔ | Lösung von peritonealen Adhäsionen, offen chirurgisch | 83.02.12 ↔ | Myotomie, Oberarm und Ellenbogen |
| 54.59 ↔ | Lösung von peritonealen Adhäsionen, sonstige | 83.02.13 ↔ | Myotomie, Unterarm |
| 54.62 ↔ | Verzögerter Verschluss einer granulierenden Abdominalwunde | 83.02.14 ↔ | Myotomie, Brustwand, Bauch und Rücken |
| 54.65 ↔ | Definitiver Verschluss eines temporären Bauchwandverschlusses | 83.02.15 ↔ | Myotomie, Leisten- und Genitalregion und Gesäss |
| 54.66 ↔ | Naht einer Verletzung an der Bauchwand | 83.02.16 ↔ | Myotomie, Untere Extremität |
| 54.67 ↔ | Naht an Mesenterium, Omentum majus oder minus (nach Verletzung) | 83.02.19 ↔ | Myotomie, Andere Lokalisation |
| 54.68 ↔ | Naht an Peritoneum, sonstige | 83.03.10 ↔ | Bursotomie, Kopf und Hals |
| 54.69 ↔ | Naht an Bauchwand, sonstige | 83.03.11 ↔ | Bursotomie, Schulter und Axilla |
| 54.73 ↔ | Sonstige Rekonstruktion am Peritoneum | 83.03.12 ↔ | Bursotomie, Oberarm und Ellenbogen |
| 54.74 ↔ | Sonstige Rekonstruktion am Omentum | 83.03.13 ↔ | Bursotomie, Unterarm |
| 54.75 ↔ | Sonstige Rekonstruktion am Mesenterium | 83.03.14 ↔ | Bursotomie, Brustwand, Bauch und Rücken |
| 54.99.31 ↔ | Debulking über Laparotomie | 83.03.15 ↔ | Bursotomie, Leisten- und Genitalregion und Gesäss |
| 54.99.40 ↔ | Revision einer kutaneoperitonealen Fistel (Katheterverweilsystem) | 83.03.16 ↔ | Bursotomie, Untere Extremität |
| 54.99.50 ↔ | Anlegen eines temporären Bauchwandverschlusses | 83.03.19 ↔ | Bursotomie, Andere Lokalisation |
| 54.99.51 ↔ | Eröffnen und Wiederanlegen eines temporären Bauchwandverschlusses | 83.09.10 ↔ | Fremdkörperentfernung aus Muskel, Sehne oder Faszie, Kopf und Hals |
| 54.99.60 ↔ | Lumbotomie | | |
| 54.99.61 ↔ | Relumbotomie | | |
| 54.99.81 ↔ | Revision ohne Ersatz von Kathetern sowie automatischer, programmierbarer und wiederaufladbarer Pumpe zur kontinuierlichen Aszitesdrainage | | |

| | |
|---|--|
| 83.09.11 ↔ Fremdkörperentfernung aus Muskel, Sehne oder Faszie, Schulter und Axilla | 83.21.30 ↔ Biopsie an den Weichteilen, Biopsie an einem Schleimbeutel |
| 83.09.12 ↔ Fremdkörperentfernung aus Muskel, Sehne oder Faszie, Oberarm und Ellenbogen | 83.31.10 ↔ Exzision einer Läsion an einer Sehnscheide, Kopf und Hals |
| 83.09.13 ↔ Fremdkörperentfernung aus Muskel, Sehne oder Faszie, Unterarm | 83.31.11 ↔ Exzision einer Läsion an einer Sehnscheide, Schulter und Axilla |
| 83.09.14 ↔ Fremdkörperentfernung aus Muskel, Sehne oder Faszie, Brustwand, Bauch und Rücken | 83.31.12 ↔ Exzision einer Läsion an einer Sehnscheide, Oberarm und Ellenbogen |
| 83.09.15 ↔ Fremdkörperentfernung aus Muskel, Sehne oder Faszie, Leisten- und Genitalregion und Gesäss | 83.31.13 ↔ Exzision einer Läsion an einer Sehnscheide, Unterarm |
| 83.09.16 ↔ Fremdkörperentfernung aus Muskel, Sehne oder Faszie, Untere Extremität | 83.31.14 ↔ Exzision einer Läsion an einer Sehnscheide, Brustwand, Bauch und Rücken |
| 83.09.19 ↔ Fremdkörperentfernung aus Muskel, Sehne oder Faszie, Andere Lokalisation | 83.31.15 ↔ Exzision einer Läsion an einer Sehnscheide, Leisten- und Genitalregion und Gesäss |
| 83.11 ↔ Tenotomie der Achillessehne | 83.31.16 ↔ Exzision einer Läsion an einer Sehnscheide, Untere Extremität |
| 83.12 ↔ Tenotomie der Hüft-Adduktoren | 83.32.10 ↔ Exzision einer Läsion an einem Muskel, Kopf und Hals |
| 83.13.10 ↔ Inzision einer Sehne, Kopf und Hals | 83.32.11 ↔ Exzision einer Läsion an einem Muskel, Schulter und Arm |
| 83.13.11 ↔ Inzision einer Sehne, Schulter und Axilla | 83.32.12 ↔ Exzision einer Läsion an einem Muskel, Brustwand, Bauch und Rücken |
| 83.13.12 ↔ Inzision einer Sehne, Oberarm und Ellenbogen | 83.32.13 ↔ Exzision einer Läsion an einem Muskel, Leisten- und Genitalregion und Gesäss |
| 83.13.13 ↔ Inzision einer Sehne, Unterarm | 83.32.14 ↔ Exzision einer Läsion an einem Muskel, Untere Extremität |
| 83.13.14 ↔ Inzision einer Sehne, Brustwand, Bauch und Rücken | 83.32.19 ↔ Exzision einer Läsion an einem Muskel, Andere Lokalisation |
| 83.13.15 ↔ Inzision einer Sehne, Leisten- und Genitalregion und Gesäss | 83.39.10 ↔ Exzision einer Läsion an einer Sehne, Kopf und Hals |
| 83.13.16 ↔ Inzision einer Sehne, Untere Extremität | 83.39.11 ↔ Exzision einer Läsion an einer Sehne, Schulter und Arm |
| 83.13.20 ↔ Durchtrennung einer Sehne, Kopf und Hals | 83.39.12 ↔ Exzision einer Läsion an einer Sehne, Brustwand, Bauch und Rücken |
| 83.13.21 ↔ Durchtrennung einer Sehne, Schulter und Axilla | 83.39.13 ↔ Exzision einer Läsion an einer Sehne, Leisten- und Genitalregion und Gesäss |
| 83.13.22 ↔ Durchtrennung einer Sehne, Oberarm und Ellenbogen | 83.39.14 ↔ Exzision einer Läsion an einer Sehne, Untere Extremität |
| 83.13.23 ↔ Durchtrennung einer Sehne, Unterarm | 83.39.20 ↔ Exzision einer Läsion an einer Faszie, Kopf und Hals |
| 83.13.24 ↔ Durchtrennung einer Sehne, Brustwand, Bauch und Rücken | 83.39.21 ↔ Exzision einer Läsion an einer Faszie, Schulter und Arm |
| 83.13.25 ↔ Durchtrennung einer Sehne, Leisten- und Genitalregion und Gesäss | 83.39.22 ↔ Exzision einer Läsion an einer Faszie, Brustwand, Bauch und Rücken |
| 83.13.26 ↔ Durchtrennung einer Sehne, Untere Extremität | 83.39.23 ↔ Exzision einer Läsion an einer Faszie, Leisten- und Genitalregion und Gesäss |
| 83.14.10 ↔ Fasziotomie oder Aponeurotomie, Kopf und Hals | 83.39.24 ↔ Exzision einer Läsion an einer Faszie, Untere Extremität |
| 83.14.11 ↔ Fasziotomie oder Aponeurotomie, Schulter und Axilla | 83.41 ↔ Exzision einer Sehne zur Transplantation |
| 83.14.12 ↔ Fasziotomie oder Aponeurotomie, Oberarm und Ellenbogen | 83.42.10 ↔ Sonstige Tenonektomie, Kopf und Hals |
| 83.14.13 ↔ Fasziotomie oder Aponeurotomie, Unterarm | 83.42.11 ↔ Sonstige Tenonektomie, Schulter und Axilla |
| 83.14.14 ↔ Fasziotomie oder Aponeurotomie, Brustwand, Bauch und Rücken | 83.42.12 ↔ Sonstige Tenonektomie, Oberarm und Ellenbogen |
| 83.14.15 ↔ Fasziotomie oder Aponeurotomie, Leisten- und Genitalregion und Gesäss | 83.42.13 ↔ Sonstige Tenonektomie, Unterarm |
| 83.14.16 ↔ Fasziotomie oder Aponeurotomie, Untere Extremität | 83.42.14 ↔ Sonstige Tenonektomie, Brustwand, Bauch und Rücken |
| 83.19.10 ↔ Durchtrennung eines Muskels, Kopf und Hals | 83.42.15 ↔ Sonstige Tenonektomie, Leisten- und Genitalregion und Gesäss |
| 83.19.11 ↔ Durchtrennung eines Muskels, Schulter und Axilla | 83.42.16 ↔ Sonstige Tenonektomie, Untere Extremität |
| 83.19.12 ↔ Durchtrennung eines Muskels, Oberarm und Ellenbogen | 83.42.19 ↔ Sonstige Tenonektomie, Andere Lokalisation |
| 83.19.13 ↔ Durchtrennung eines Muskels, Unterarm | 83.44.00 ↔ Sonstige Fasziektomie, n.n.bez. |
| 83.19.14 ↔ Durchtrennung eines Muskels, Brustwand, Bauch und Rücken | 83.44.10 ↔ Sonstige Fasziektomie, Kopf und Hals |
| 83.19.15 ↔ Durchtrennung eines Muskels, Leisten- und Genitalregion und Gesäss | 83.44.11 ↔ Sonstige Fasziektomie, Schulter und Axilla |
| 83.19.16 ↔ Durchtrennung eines Muskels, Untere Extremität | 83.44.12 ↔ Sonstige Fasziektomie, Oberarm und Ellenbogen |
| 83.19.20 ↔ Desinsertion von Muskel, Sehne und Faszie, Kopf und Hals | 83.44.13 ↔ Sonstige Fasziektomie, Unterarm |
| 83.19.21 ↔ Desinsertion von Muskel, Sehne und Faszie, Schulter und Axilla | 83.44.14 ↔ Sonstige Fasziektomie, Brustwand, Bauch und Rücken |
| 83.19.22 ↔ Desinsertion von Muskel, Sehne und Faszie, Oberarm und Ellenbogen | 83.44.15 ↔ Sonstige Fasziektomie, Leisten- und Genitalregion und Gesäss |
| 83.19.23 ↔ Desinsertion von Muskel, Sehne und Faszie, Unterarm | 83.44.16 ↔ Sonstige Fasziektomie, Untere Extremität |
| 83.19.24 ↔ Desinsertion von Muskel, Sehne und Faszie, Brustwand, Bauch und Rücken | 83.44.19 ↔ Sonstige Fasziektomie, Andere Lokalisation |
| 83.19.25 ↔ Desinsertion von Muskel, Sehne und Faszie, Leisten- und Genitalregion und Gesäss | 83.44.99 ↔ Sonstige Fasziektomie, sonstige |
| 83.19.26 ↔ Desinsertion von Muskel, Sehne und Faszie, Untere Extremität | 83.45.10 ↔ Sonstige Myektomie, Kopf und Hals |
| 83.21.21 ↔ Offene Biopsie am Muskel | 83.45.11 ↔ Sonstige Myektomie, Schulter und Axilla |

| | |
|---|--|
| 83.45.12 ↔ Sonstige Myektomie, Oberarm und Ellenbogen | 83.64.12 ↔ Sonstige Naht einer Sehne, Oberarm und Ellenbogen |
| 83.45.13 ↔ Sonstige Myektomie, Unterarm | 83.64.13 ↔ Sonstige Naht einer Sehne, Unterarm |
| 83.45.14 ↔ Sonstige Myektomie, Brustwand, Bauch und Rücken | 83.64.14 ↔ Sonstige Naht einer Sehne, Brustwand, Bauch und Rücken |
| 83.45.15 ↔ Sonstige Myektomie, Leisten- und Genitalregion und Gesäss | 83.64.15 ↔ Sonstige Naht einer Sehne, Leisten- und Genitalregion und Gesäss |
| 83.45.16 ↔ Sonstige Myektomie, Untere Extremität | 83.64.16 ↔ Sonstige Naht einer Sehne, Untere Extremität |
| 83.45.19 ↔ Sonstige Myektomie, Andere Lokalisation | 83.64.19 ↔ Sonstige Naht einer Sehne, Andere Lokalisation |
| 83.49.10 ↔ Exzision einer Sehnenscheide, Kopf und Hals | 83.65.10 ↔ Sonstige Naht an Muskel oder Faszie, Kopf und Hals |
| 83.49.11 ↔ Exzision einer Sehnenscheide, Schulter und Axilla | 83.65.11 ↔ Sonstige Naht an Muskel oder Faszie, Schulter und Axilla |
| 83.49.12 ↔ Exzision einer Sehnenscheide, Oberarm und Ellenbogen | 83.65.12 ↔ Sonstige Naht an Muskel oder Faszie, Oberarm und Ellenbogen |
| 83.49.13 ↔ Exzision einer Sehnenscheide, Unterarm | 83.65.13 ↔ Sonstige Naht an Muskel oder Faszie, Unterarm |
| 83.49.14 ↔ Exzision einer Sehnenscheide, Brustwand und Rücken | 83.65.14 ↔ Sonstige Naht an Muskel oder Faszie, Brustwand, Bauch und Rücken |
| 83.49.15 ↔ Exzision einer Sehnenscheide, Leisten- und Genitalregion und Gesäss | 83.65.15 ↔ Sonstige Naht an Muskel oder Faszie, Leisten- und Genitalregion und Gesäss |
| 83.49.16 ↔ Exzision einer Sehnenscheide, Untere Extremität | 83.65.16 ↔ Sonstige Naht an Muskel oder Faszie, Untere Extremität |
| 83.49.20 ↔ Kompartimentresektion, Kopf und Hals | 83.72.10 ↔ Sehnenrückverlagerung, Kopf und Hals |
| 83.49.21 ↔ Kompartimentresektion, Schulter und Axilla | 83.72.11 ↔ Sehnenrückverlagerung, Schulter und Axilla |
| 83.49.22 ↔ Kompartimentresektion, Oberarm und Ellenbogen | 83.72.12 ↔ Sehnenrückverlagerung, Oberarm und Ellenbogen |
| 83.49.23 ↔ Kompartimentresektion, Unterarm | 83.72.13 ↔ Sehnenrückverlagerung, Unterarm |
| 83.49.24 ↔ Kompartimentresektion, Brustwand, Bauch und Rücken | 83.72.14 ↔ Sehnenrückverlagerung, Brustwand, Bauch und Rücken |
| 83.49.25 ↔ Kompartimentresektion, Leisten- und Genitalregion und Gesäss | 83.72.15 ↔ Sehnenrückverlagerung, Leisten- und Genitalregion und Gesäss |
| 83.49.26 ↔ Kompartimentresektion, Untere Extremität | 83.72.16 ↔ Sehnenrückverlagerung, Untere Extremität |
| 83.49.29 ↔ Kompartimentresektion, Andere Lokalisation | 83.73.10 ↔ Reinsertion einer Sehne, Kopf und Hals |
| 83.49.30 ↔ Sonstige Exzision von Weichteilen, Kopf und Hals | 83.73.11 ↔ Reinsertion einer Sehne, Schulter und Axilla |
| 83.49.31 ↔ Sonstige Exzision von Weichteilen, Schulter und Axilla | 83.73.12 ↔ Reinsertion einer Sehne, Oberarm und Ellenbogen |
| 83.49.32 ↔ Sonstige Exzision von Weichteilen, Oberarm und Ellenbogen | 83.73.13 ↔ Reinsertion einer Sehne, Unterarm |
| 83.49.33 ↔ Sonstige Exzision von Weichteilen, Unterarm | 83.73.14 ↔ Reinsertion einer Sehne, Brustwand, Bauch und Rücken |
| 83.49.34 ↔ Sonstige Exzision von Weichteilen, Brustwand, Bauch und Rücken | 83.73.15 ↔ Reinsertion einer Sehne, Leisten- und Genitalregion und Gesäss |
| 83.49.35 ↔ Sonstige Exzision von Weichteilen, Leisten- und Genitalregion und Gesäss | 83.73.16 ↔ Reinsertion einer Sehne, Untere Extremität |
| 83.49.36 ↔ Sonstige Exzision von Weichteilen, Untere Extremität | 83.73.19 ↔ Reinsertion einer Sehne, Andere Lokalisation |
| 83.49.39 ↔ Sonstige Exzision von Weichteilen, Andere Lokalisation | 83.74.10 ↔ Reinsertion eines Muskels, Kopf und Hals |
| 83.5X.10 ↔ Burssektomie, Kopf und Hals | 83.74.11 ↔ Reinsertion eines Muskels, Schulter und Axilla |
| 83.5X.11 ↔ Burssektomie, Schulter und Axilla | 83.74.12 ↔ Reinsertion eines Muskels, Oberarm und Ellenbogen |
| 83.5X.12 ↔ Burssektomie, Oberarm und Ellenbogen | 83.74.13 ↔ Reinsertion eines Muskels, Unterarm |
| 83.5X.13 ↔ Burssektomie, Unterarm | 83.74.14 ↔ Reinsertion eines Muskels, Brustwand, Bauch und Rücken |
| 83.5X.14 ↔ Burssektomie, Brustwand, Bauch und Rücken | 83.74.15 ↔ Reinsertion eines Muskels, Leisten- und Genitalregion |
| 83.5X.15 ↔ Burssektomie, Leisten- und Genitalregion und Gesäss | 83.74.16 ↔ Reinsertion eines Muskels, Untere Extremität |
| 83.5X.16 ↔ Burssektomie, Untere Extremität | 83.74.19 ↔ Reinsertion eines Muskels, Andere Lokalisation |
| 83.5X.19 ↔ Burssektomie, Andere Lokalisation | 83.77.10 ↔ Muskeltransfer oder -transplantation, Kopf und Hals |
| 83.61.11 ↔ Naht einer Sehnenscheide, Schulter und Axilla | 83.77.11 ↔ Muskeltransfer oder -transplantation, Schulter und Axilla |
| 83.61.12 ↔ Naht einer Sehnenscheide, Oberarm und Ellenbogen | 83.77.12 ↔ Muskeltransfer oder -transplantation, Oberarm und Ellenbogen |
| 83.61.13 ↔ Naht einer Sehnenscheide, Unterarm | 83.77.13 ↔ Muskeltransfer oder -transplantation, Unterarm |
| 83.61.14 ↔ Naht einer Sehnenscheide, Brustwand, Bauch und Rücken | 83.77.14 ↔ Muskeltransfer oder -transplantation, Brustwand, Bauch und Rücken |
| 83.61.15 ↔ Naht einer Sehnenscheide, Leisten- und Genitalregion und Gesäss | 83.77.15 ↔ Muskeltransfer oder -transplantation, Leisten- und Genitalregion und Gesäss |
| 83.61.16 ↔ Naht einer Sehnenscheide, Untere Extremität | 83.77.16 ↔ Muskeltransfer oder -transplantation, Untere Extremität |
| 83.61.19 ↔ Naht einer Sehnenscheide, Andere Lokalisation | 83.77.19 ↔ Muskeltransfer oder -transplantation, Andere Lokalisation |
| 83.62.10 ↔ Sekundäre Naht einer Sehne, Kopf und Hals | 83.85.10 ↔ Verlängerung von Muskel oder Sehne, Kopf und Hals |
| 83.62.11 ↔ Sekundäre Naht einer Sehne, Schulter und Axilla | 83.85.11 ↔ Verlängerung von Muskel oder Sehne, Schulter und Axilla |
| 83.62.12 ↔ Sekundäre Naht einer Sehne, Oberarm und Ellenbogen | 83.85.12 ↔ Verlängerung von Muskel oder Sehne, Oberarm und Ellenbogen |
| 83.62.13 ↔ Sekundäre Naht einer Sehne, Unterarm | 83.85.13 ↔ Verlängerung von Muskel oder Sehne, Unterarm |
| 83.62.14 ↔ Sekundäre Naht einer Sehne, Brustwand, Bauch und Rücken | 83.85.14 ↔ Verlängerung von Muskel oder Sehne, Brustwand, Bauch und Rücken |
| 83.62.15 ↔ Sekundäre Naht einer Sehne, Leisten- und Genitalregion und Gesäss | |
| 83.62.16 ↔ Sekundäre Naht einer Sehne, Untere Extremität | |
| 83.62.19 ↔ Sekundäre Naht einer Sehne, Andere Lokalisation | |
| 83.64.10 ↔ Sonstige Naht einer Sehne, Kopf und Hals | |
| 83.64.11 ↔ Sonstige Naht einer Sehne, Schulter und Axilla | |

| | |
|---|---|
| 83.85.15 ↔ Verlängerung von Muskel oder Sehne, Leisten- und Genitalregion und Gesäss | 83.88.90 ↔ Sonstige plastische Operationen an der Sehne, Kopf und Hals |
| 83.85.16 ↔ Verlängerung von Muskel oder Sehne, Untere Extremität | 83.88.91 ↔ Sonstige plastische Operationen an der Sehne, Schulter und Axilla |
| 83.85.19 ↔ Verlängerung von Muskel oder Sehne, Andere Lokalisation | 83.88.92 ↔ Sonstige plastische Operationen an der Sehne, Oberarm und Ellenbogen |
| 83.85.20 ↔ Verkürzung von Muskel oder Sehne, Kopf und Hals | 83.88.93 ↔ Sonstige plastische Operationen an der Sehne, Unterarm |
| 83.85.21 ↔ Verkürzung von Muskel oder Sehne, Schulter und Axilla | 83.88.94 ↔ Sonstige plastische Operationen an der Sehne, Brustwand, Bauch und Rücken |
| 83.85.22 ↔ Verkürzung von Muskel oder Sehne, Oberarm und Ellenbogen | 83.88.95 ↔ Sonstige plastische Operationen an der Sehne, Leisten- und Genitalregion und Gesäss |
| 83.85.23 ↔ Verkürzung von Muskel oder Sehne, Unterarm | 83.88.96 ↔ Sonstige plastische Operationen an der Sehne, Untere Extremität |
| 83.85.24 ↔ Verkürzung von Muskel oder Sehne, Brustwand, Bauch und Rücken | 83.89.10 ↔ Verlängerung, Verkürzung und Doppelung einer Faszie, Kopf und Hals |
| 83.85.25 ↔ Verkürzung von Muskel oder Sehne, Leisten- und Genitalregion und Gesäss | 83.89.11 ↔ Verlängerung, Verkürzung und Doppelung einer Faszie, Schulter und Axilla |
| 83.85.26 ↔ Verkürzung von Muskel oder Sehne, Untere Extremität | 83.89.12 ↔ Verlängerung, Verkürzung und Doppelung einer Faszie, Oberarm und Ellenbogen |
| 83.85.29 ↔ Verkürzung von Muskel oder Sehne, Andere Lokalisation | 83.89.13 ↔ Verlängerung, Verkürzung und Doppelung einer Faszie, Unterarm |
| 83.86 ↔ Quadrizepssehnen-Rekonstruktion | 83.89.14 ↔ Verlängerung, Verkürzung und Doppelung einer Faszie, Brustwand, Bauch und Rücken |
| 83.87.10 ↔ Muskelplastik, Kopf und Hals | 83.89.15 ↔ Verlängerung, Verkürzung und Doppelung einer Faszie, Leisten- und Genitalregion und Gesäss |
| 83.87.11 ↔ Muskelplastik, Schulter und Axilla | 83.89.16 ↔ Verlängerung, Verkürzung und Doppelung einer Faszie, Untere Extremität |
| 83.87.12 ↔ Muskelplastik, Oberarm und Ellenbogen | 83.89.20 ↔ Deckung eines Defekts an einer Faszie, Kopf und Hals |
| 83.87.13 ↔ Muskelplastik, Unterarm | 83.89.21 ↔ Deckung eines Defekts an einer Faszie, Schulter und Axilla |
| 83.87.14 ↔ Muskelplastik, Brustwand, Bauch und Rücken | 83.89.22 ↔ Deckung eines Defekts an einer Faszie, Oberarm und Ellenbogen |
| 83.87.15 ↔ Muskelplastik, Leisten- und Genitalregion und Gesäss | 83.89.23 ↔ Deckung eines Defekts an einer Faszie, Unterarm |
| 83.87.16 ↔ Muskelplastik, Untere Extremität | 83.89.24 ↔ Deckung eines Defekts an einer Faszie, Brustwand, Bauch und Rücken |
| 83.88.10 ↔ Augmentation einer Sehne, Kopf und Hals | 83.89.25 ↔ Deckung eines Defekts an einer Faszie, Leisten- und Genitalregion und Gesäss |
| 83.88.11 ↔ Augmentation einer Sehne, Schulter und Axilla | 83.89.26 ↔ Deckung eines Defekts an einer Faszie, untere Extremität |
| 83.88.12 ↔ Augmentation einer Sehne, Oberarm und Ellenbogen | 83.89.90 ↔ Sonstige plastische Operationen an der Faszie, Kopf und Hals |
| 83.88.13 ↔ Augmentation einer Sehne, Unterarm | 83.89.91 ↔ Sonstige plastische Operationen an der Faszie, Schulter und Axilla |
| 83.88.14 ↔ Augmentation einer Sehne, Brustwand, Bauch und Rücken | 83.89.92 ↔ Sonstige plastische Operationen an der Faszie, Oberarm und Ellenbogen |
| 83.88.15 ↔ Augmentation einer Sehne, Leisten- und Genitalregion und Gesäss | 83.89.93 ↔ Sonstige plastische Operationen an der Faszie, Unterarm |
| 83.88.16 ↔ Augmentation einer Sehne, Untere Extremität | 83.89.94 ↔ Sonstige plastische Operationen an der Faszie, Brustwand, Bauch und Rücken |
| 83.88.19 ↔ Augmentation einer Sehne, Andere Lokalisation | 83.89.95 ↔ Sonstige plastische Operationen an der Faszie, Leisten- und Genitalregion und Gesäss |
| 83.88.20 ↔ Sehnenersatzplastik, Kopf und Hals | 83.89.96 ↔ Sonstige plastische Operationen an der Faszie, Untere Extremität |
| 83.88.21 ↔ Sehnenersatzplastik, Schulter und Axilla | 83.91.10 ↔ Lösung von Adhäsionen von Muskel, Sehne, Faszie und Bursa, Kopf und Hals |
| 83.88.22 ↔ Sehnenersatzplastik, Oberarm und Ellenbogen | 83.91.11 ↔ Lösung von Adhäsionen von Muskel, Sehne, Faszie und Bursa, Schulter und Axilla |
| 83.88.23 ↔ Sehnenersatzplastik, Unterarm | 83.91.12 ↔ Lösung von Adhäsionen von Muskel, Sehne, Faszie und Bursa, Oberarm und Ellenbogen |
| 83.88.24 ↔ Sehnenersatzplastik, Brustwand, Bauch und Rücken | 83.91.13 ↔ Lösung von Adhäsionen von Muskel, Sehne, Faszie und Bursa, Unterarm |
| 83.88.25 ↔ Sehnenersatzplastik, Leisten- und Genitalregion und Gesäss | 83.91.14 ↔ Lösung von Adhäsionen von Muskel, Sehne, Faszie und Bursa, Brustwand, Bauch und Rücken |
| 83.88.26 ↔ Sehnenersatzplastik, Untere Extremität | 83.91.15 ↔ Lösung von Adhäsionen von Muskel, Sehne, Faszie und Bursa, Leisten- und Genitalregion und Gesäss |
| 83.88.29 ↔ Sehnenersatzplastik, Andere Lokalisation | 83.91.16 ↔ Lösung von Adhäsionen von Muskel, Sehne, Faszie und Bursa, Untere Extremität |
| 83.88.30 ↔ Schaffung eines Sehnen transplantatlagers, Kopf und Hals | 83.99.10 ↔ Andere Operationen an Sehnen, Kopf und Hals |
| 83.88.31 ↔ Schaffung eines Sehnen transplantatlagers, Schulter und Axilla | 83.99.11 ↔ Andere Operationen an Sehnen, Schulter und Axilla |
| 83.88.32 ↔ Schaffung eines Sehnen transplantatlagers, Oberarm und Ellenbogen | |
| 83.88.33 ↔ Schaffung eines Sehnen transplantatlagers, Unterarm | |
| 83.88.34 ↔ Schaffung eines Sehnen transplantatlagers, Brustwand, Bauch und Rücken | |
| 83.88.35 ↔ Schaffung eines Sehnen transplantatlagers, Leisten- und Genitalregion und Gesäss | |
| 83.88.36 ↔ Schaffung eines Sehnen transplantatlagers, Untere Extremität | |
| 83.88.39 ↔ Schaffung eines Sehnen transplantatlagers, Andere Lokalisation | |
| 83.88.40 ↔ Tenodese, Kopf und Hals | |
| 83.88.41 ↔ Tenodese, Schulter und Axilla | |
| 83.88.42 ↔ Tenodese, Oberarm und Ellenbogen | |
| 83.88.43 ↔ Tenodese, Unterarm | |
| 83.88.44 ↔ Tenodese, Brustwand, Bauch und Rücken | |
| 83.88.45 ↔ Tenodese, Leisten- und Genitalregion und Gesäss | |
| 83.88.46 ↔ Tenodese, Untere Extremität | |
| 83.88.49 ↔ Tenodese, Andere Lokalisation | |

- 83.99.12 ↔ Andere Operationen an Sehnen, Oberarm und Ellenbogen
- 83.99.13 ↔ Andere Operationen an Sehnen, Unterarm
- 83.99.14 ↔ Andere Operationen an Sehnen, Brustwand, Bauch und Rücken
- 83.99.15 ↔ Andere Operationen an Sehnen, Leisten- und Genitalregion und Gesäss
- 83.99.16 ↔ Andere Operationen an Sehnen, Untere Extremität
- 83.99.20 ↔ Andere Operationen an Muskel, Faszie und Bursa, Kopf und Hals
- 83.99.21 ↔ Andere Operationen an Muskel, Faszie und Bursa, Schulter und Axilla
- 83.99.22 ↔ Andere Operationen an Muskel, Faszie und Bursa, Oberarm und Ellenbogen
- 83.99.23 ↔ Andere Operationen an Muskel, Faszie und Bursa, Unterarm
- 83.99.24 ↔ Andere Operationen an Muskel, Faszie und Bursa, Brustwand, Bauch und Rücken
- 83.99.25 ↔ Andere Operationen an Muskel, Faszie und Bursa, Leisten- und Genitalregion und Gesäss
- 83.99.26 ↔ Andere Operationen an Muskel, Faszie und Bursa, Untere Extremität
- 83.99.30 ↔ Revision ohne Ersatz eines Skelettmuskelstimulators
- 85.2C.12 ↔ Chirurgisches Débridement an der Mamma durch Exzision in lokaler Infiltrationsanästhesie, Regional- oder Allgemeinanästhesie, grossflächig
- 85.H2 ↔ Autologe Spalthauttransplantation an die Mamma
- 86.2A.31 ↔ Chirurgisches Débridement, grosser Ausdehnung, am Kopf
- 86.2A.36 ↔ Chirurgisches Débridement, grosser Ausdehnung, an der Hand
- 86.2A.3D ↔ Chirurgisches Débridement, grosser Ausdehnung, am Fuss
- 86.2A.3E ↔ Chirurgisches Débridement, grosser Ausdehnung, an anderer Lokalisation
- 86.6B.11 ↔ Autologe Spalthauttransplantation, kleinflächig, am Kopf
- 86.6B.12 ↔ Autologe Spalthauttransplantation, kleinflächig, am Hals
- 86.6B.13 ↔ Autologe Spalthauttransplantation, kleinflächig, an Schulter und Axilla
- 86.6B.14 ↔ Autologe Spalthauttransplantation, kleinflächig, an Oberarm und Ellenbogen
- 86.6B.15 ↔ Autologe Spalthauttransplantation, kleinflächig, am Unterarm
- 86.6B.17 ↔ Autologe Spalthauttransplantation, kleinflächig, an Brustwand und Rücken
- 86.6B.18 ↔ Autologe Spalthauttransplantation, kleinflächig, an Bauchregion und Leiste
- 86.6B.1A ↔ Autologe Spalthauttransplantation, kleinflächig, am Gesäss
- 86.6B.1B ↔ Autologe Spalthauttransplantation, kleinflächig, an Oberschenkel und Knie
- 86.6B.1C ↔ Autologe Spalthauttransplantation, kleinflächig, am Unterschenkel
- 86.6B.1D ↔ Autologe Spalthauttransplantation, kleinflächig, am Fuss
- 86.6B.21 ↔ Autologe Spalthauttransplantation, grossflächig, am Kopf
- 86.6B.22 ↔ Autologe Spalthauttransplantation, grossflächig, am Hals
- 86.6B.23 ↔ Autologe Spalthauttransplantation, grossflächig, an Schulter und Axilla
- 86.6B.24 ↔ Autologe Spalthauttransplantation, grossflächig, an Oberarm und Ellenbogen
- 86.6B.25 ↔ Autologe Spalthauttransplantation, grossflächig, am Unterarm
- 86.6B.27 ↔ Autologe Spalthauttransplantation, grossflächig, an Brustwand und Rücken
- 86.6B.28 ↔ Autologe Spalthauttransplantation, grossflächig, an Bauchregion und Leiste
- 86.6B.2A ↔ Autologe Spalthauttransplantation, grossflächig, am Gesäss
- 86.6B.2B ↔ Autologe Spalthauttransplantation, grossflächig, an Oberschenkel und Knie
- 86.6B.2C ↔ Autologe Spalthauttransplantation, grossflächig, am Unterschenkel
- 86.6B.2D ↔ Autologe Spalthauttransplantation, grossflächig, am Fuss
- 86.84.21 ↔ Korrektur einer Narbenkontraktur oder Bride am Kopf
- 86.84.26 ↔ Korrektur einer Narbenkontraktur oder Bride an der Hand
- 86.84.2D ↔ Korrektur einer Narbenkontraktur oder Bride am Fuss
- 86.84.2E ↔ Korrektur einer Narbenkontraktur oder Bride an anderer Lokalisation
- 86.88.11 ↔ Operative Anlage oder Wechsel eines Systems zur Vakuumversiegelung in Regional- oder Allgemeinanästhesie, tiefreichend, an Knochen und Gelenken der Extremitäten
- 86.88.12 ↔ Operative Anlage oder Wechsel eines Systems zur Vakuumversiegelung in Regional- oder Allgemeinanästhesie, tiefreichend, an Thorax, Mediastinum und Sternum
- 86.88.13 ↔ Operative Anlage oder Wechsel eines Systems zur Vakuumversiegelung in Regional- oder Allgemeinanästhesie, am offenen Abdomen
- 86.88.14 ↔ Operative Anlage oder Wechsel eines Systems zur Vakuumversiegelung in Regional- oder Allgemeinanästhesie, endorektal
- 86.88.15 ↔ Operative Anlage oder Wechsel eines Systems zur Vakuumversiegelung in Regional- oder Allgemeinanästhesie, an Haut und Subkutangewebe
- 86.88.16 ↔ Operative Anlage oder Wechsel eines Systems zur Vakuumversiegelung in Regional- oder Allgemeinanästhesie, an anderer Lokalisation
- 86.88.17 ↔ Operative Anlage oder Wechsel eines Systems zur Vakuumversiegelung in Regional- oder Allgemeinanästhesie, tiefreichend, an Rücken (zervikal bis sakral)
- 86.88.18 ↔ Operative Anlage oder Wechsel eines Systems zur Vakuumversiegelung in Regional- oder Allgemeinanästhesie, tiefreichend, an Becken, Vulva, Perineum

Prozedur H06-2

- 86.2A.21 ‡↔ Chirurgisches Débridement, mittlerer Ausdehnung, am Kopf
- 86.2A.26 ‡↔ Chirurgisches Débridement, mittlerer Ausdehnung, an der Hand
- 86.2A.2D ‡↔ Chirurgisches Débridement, mittlerer Ausdehnung, am Fuss
- 86.2A.2E ‡↔ Chirurgisches Débridement, mittlerer Ausdehnung, an anderer Lokalisation

Prozedur H06-3

86.0B.11 ⇆ Implantation eines Medikamententrägers an Haut und Subkutangewebe

ADRG H07**Cholezystektomie**

Mindestens eine Prozedur in Tabelle H07-4

DRG H07A**Bestimmte Cholezystektomie mit bösartiger Neubildung oder komplexer Diagnose oder ERCP oder Alter < 12 Jahre**

(Prozedur in Tabelle H07-5) und (Hauptdiagnose in Tabelle H07-1 oder Nebendiagnose in Tabelle H07-2 oder Prozedur in Tabelle H07-6 oder Alter < 12 Jahre)

DRG H07B**Bestimmte Cholezystektomie mit Alter > 11 Jahre, oder Cholezystektomie bei bösartiger Neubildung oder komplexer Diagnose oder ERCP oder Alter < 12 Jahre**

Prozedur in Tabelle H07-5 oder Hauptdiagnose in Tabelle H07-1 oder Nebendiagnose in Tabelle H07-2 oder Prozedur in Tabelle H07-6 oder Alter < 12 Jahre

DRG H07C**Cholezystektomie bei akuter Cholezystitis oder peritoneale Adhäsion, Alter > 11 Jahre**

Hauptdiagnose in Tabelle H07-3 oder Prozedur in Tabelle H07-7

DRG H07D**Cholezystektomie, Alter > 11 Jahre****Diagnose H07-1**

| | | | |
|--------|---|--------|---|
| C22.0 | Leberzellkarzinom | K85.10 | Biliäre akute Pankreatitis: Ohne Angabe einer Organkomplikation |
| C22.1 | Intrahepatisches Gallengangskarzinom | | |
| C22.2 | Hepatoblastom | K85.11 | Biliäre akute Pankreatitis: Mit Organkomplikation |
| C22.3 | Angiosarkom der Leber | K85.20 | Alkoholinduzierte akute Pankreatitis: Ohne Angabe einer Organkomplikation |
| C22.4 | Sonstige Sarkome der Leber | | |
| C22.7 | Sonstige näher bezeichnete Karzinome der Leber | K85.21 | Alkoholinduzierte akute Pankreatitis: Mit Organkomplikation |
| C22.9 | Bösartige Neubildung: Leber, nicht näher bezeichnet | | |
| C23 | Bösartige Neubildung der Gallenblase | K85.30 | Medikamenten-induzierte akute Pankreatitis: Ohne Angabe einer Organkomplikation |
| C24.0 | Bösartige Neubildung: Extrahepatischer Gallengang | | |
| C24.1 | Bösartige Neubildung: Ampulla hepatopancreatica [Ampulla Vateri] | K85.31 | Medikamenten-induzierte akute Pankreatitis: Mit Organkomplikation |
| C24.8 | Bösartige Neubildung: Gallenwege, mehrere Teilbereiche überlappend | K85.80 | Sonstige akute Pankreatitis: Ohne Angabe einer Organkomplikation |
| C24.9 | Bösartige Neubildung: Gallenwege, nicht näher bezeichnet | K85.81 | Sonstige akute Pankreatitis: Mit Organkomplikation |
| C25.0 | Bösartige Neubildung: Pankreaskopf | K85.90 | Akute Pankreatitis, nicht näher bezeichnet: Ohne Angabe einer Organkomplikation |
| C25.1 | Bösartige Neubildung: Pankreaskörper | K85.91 | Akute Pankreatitis, nicht näher bezeichnet: Mit Organkomplikation |
| C25.2 | Bösartige Neubildung: Pankreasschwanz | | |
| C25.3 | Bösartige Neubildung: Ductus pancreaticus | K86.0 | Alkoholinduzierte chronische Pankreatitis |
| C25.4 | Bösartige Neubildung: Endokriner Drüsenanteil des Pankreas | K86.1 | Sonstige chronische Pankreatitis |
| C25.7 | Bösartige Neubildung: Sonstige Teile des Pankreas | K86.2 | Pankreaszyste |
| C25.8 | Bösartige Neubildung: Pankreas, mehrere Teilbereiche überlappend | K86.3 | Pseudozyste des Pankreas |
| C25.9 | Bösartige Neubildung: Pankreas, nicht näher bezeichnet | K86.80 | Pankreasgangstein ohne Pankreasgangstenose |
| C78.7 | Sekundäre bösartige Neubildung der Leber und der intrahepatischen Gallengänge | K86.81 | Pankreasgangstein mit Pankreasgangstenose |
| K85.00 | Idiopathische akute Pankreatitis: Ohne Angabe einer Organkomplikation | K86.82 | Sonstige Pankreasgangstenose |
| K85.01 | Idiopathische akute Pankreatitis: Mit Organkomplikation | K86.83 | Exokrine Pankreasinsuffizienz |
| | | K86.84 | Pankreatoduodenale Fistel |
| | | K86.88 | Sonstige näher bezeichnete Krankheiten des Pankreas |
| | | K86.9 | Krankheit des Pankreas, nicht näher bezeichnet |

Diagnose H07-2

D69.53 Heparin-induzierte Thrombozytopenie Typ II

Diagnose H07-3

| | | | |
|--------|---|-------|---------------------|
| K80.00 | Gallenblasenstein mit akuter Cholezystitis: Ohne Angabe einer Gallenwegsobstruktion | K81.0 | Akute Cholezystitis |
| K80.01 | Gallenblasenstein mit akuter Cholezystitis: Mit Gallenwegsobstruktion | | |

Prozedur H07-4

| | | | |
|------------|--|------------|--|
| 51.21 ↔ | Sonstige partielle Cholezystektomie | 51.22.12 ↔ | Erweiterte Cholezystektomie |
| 51.22.00 ↔ | Cholezystektomie, n.n.bez. | 51.22.99 ↔ | Cholezystektomie, sonstige |
| 51.22.10 ↔ | Cholezystektomie ohne operative Revision der Gallengänge | 51.23 ↔ | Laparoskopische Cholezystektomie |
| 51.22.11 ↔ | Cholezystektomie mit operativer Revision der Gallengänge | 51.24 ↔ | Partielle laparoskopische Cholezystektomie |

Prozedur H07-5

| | | | |
|------------|--|------------|--|
| 51.21 ↔ | Sonstige partielle Cholezystektomie | 51.22.11 ↔ | Cholezystektomie mit operativer Revision der Gallengänge |
| 51.22.00 ↔ | Cholezystektomie, n.n.bez. | 51.22.12 ↔ | Erweiterte Cholezystektomie |
| 51.22.10 ↔ | Cholezystektomie ohne operative Revision der Gallengänge | 51.22.99 ↔ | Cholezystektomie, sonstige |

Prozedur H07-6

| | | | |
|-------------|--|-------------|---|
| 51.10 †↔ | Endoskopische retrograde Cholangiopankreatikographie [ERCP] | 51.87.28 †↔ | Endoskopische Einlage oder Wechsel von selbstexpandierenden, nicht beschichteten, Stents in den Gallengang, 6 und mehr Stents |
| 51.11 †↔ | Endoskopische retrograde Cholangiographie [ERC] | 51.87.30 †↔ | Endoskopische Einlage oder Wechsel von selbstexpandierendem, beschichtetem, Stent in den Gallengang, 1 Stent |
| 51.84 †↔ | Endoskopische Dilatation von Gallengang und Ampulla Vateri | 51.87.31 †↔ | Endoskopische Einlage oder Wechsel von selbstexpandierenden, beschichteten, Stents in den Gallengang, 2 Stents |
| 51.85 †↔ | Endoskopische Sphinkterotomie und Papillotomie | 51.87.33 †↔ | Endoskopische Einlage oder Wechsel von selbstexpandierenden, beschichteten, Stents in den Gallengang, 3 Stents |
| 51.86 †↔ | Endoskopisches Einsetzen eines nasobiliären Drainage-Katheters | 51.87.34 †↔ | Endoskopische Einlage oder Wechsel von selbstexpandierenden, beschichteten, Stents in den Gallengang, 4 Stents |
| 51.87.00 †↔ | Endoskopische Einlage oder Wechsel von Stent in den Gallengang, n.n.bez. | 51.87.35 †↔ | Endoskopische Einlage oder Wechsel von selbstexpandierenden, beschichteten, Stents in den Gallengang, 5 Stents |
| 51.87.09 †↔ | Endoskopische Einlage oder Wechsel von Stent in den Gallengang, sonstige | 51.87.36 †↔ | Endoskopische Einlage oder Wechsel von selbstexpandierenden, beschichteten, Stents in den Gallengang, 6 und mehr Stents |
| 51.87.10 †↔ | Endoskopische Einlage oder Wechsel von nicht selbstexpandierendem Stent in den Gallengang, 1 Stent | 51.88 †↔ | Endoskopische Extraktion von Stein(en) aus den Gallenwegen |
| 51.87.13 †↔ | Endoskopische Einlage oder Wechsel von nicht selbstexpandierenden Stents in den Gallengang, 2 und mehr Stents | 51.9A.00 †↔ | Einlage oder Wechsel von Stent in den Gallengang, n.n.bez. |
| 51.87.23 †↔ | Endoskopische Einlage oder Wechsel von selbstexpandierendem, nicht beschichtetem, Stent in den Gallengang, 1 Stent | 51.9A.09 †↔ | Einlage oder Wechsel von Stent in den Gallengang, sonstige |
| 51.87.24 †↔ | Endoskopische Einlage oder Wechsel von selbstexpandierenden, nicht beschichteten, Stents in den Gallengang, 2 Stents | 52.13 †↔ | Endoskopische retrograde Pankreatographie [ERP] |
| 51.87.25 †↔ | Endoskopische Einlage oder Wechsel von selbstexpandierenden, nicht beschichteten, Stents in den Gallengang, 3 Stents | | |
| 51.87.26 †↔ | Endoskopische Einlage oder Wechsel von selbstexpandierenden, nicht beschichteten, Stents in den Gallengang, 4 Stents | | |
| 51.87.27 †↔ | Endoskopische Einlage oder Wechsel von selbstexpandierenden, nicht beschichteten, Stents in den Gallengang, 5 Stents | | |

Prozedur H07-7

| | | | |
|------------|--|------------|--|
| 54.51 ↔ | Lösung von peritonealen Adhäsionen, laparoskopisch | 65.81.10 ↔ | Laparoskopische Lösung von Adhäsionen an Ovar und Tuba uterina am Peritoneum des weiblichen Beckens |
| 54.52 ↔ | Lösung von peritonealen Adhäsionen, offen chirurgisch | 65.81.99 ↔ | Laparoskopische Lösung von Adhäsionen an Ovar und Tuba uterina, sonstige |
| 54.59 ↔ | Lösung von peritonealen Adhäsionen, sonstige | 65.89.00 ↔ | Sonstige Lösung von Adhäsionen von Ovar und Tuba uterina, n.n.bez. |
| 56.81 ↔ | Lösung von intraluminalen Adhäsionen im Ureter | 65.89.10 ↔ | Sonstige Lösung von Adhäsionen von Ovar und Tuba uterina, offen chirurgisch |
| 57.12 ↔ | Lösung von intraluminalen Adhäsionen mit Inzision an der Harnblase | 65.89.11 ↔ | Sonstige Lösung von Adhäsionen von Ovar und Tuba uterina, mit mikrochirurgischer Versorgung |
| 57.41 ↔ | Transurethrale Lösung von intraluminalen Adhäsionen | 65.89.12 ↔ | Sonstige Lösung von Adhäsionen von Ovar und Tuba uterina am Peritoneum des weiblichen Beckens, offen chirurgisch |
| 59.02 ↔ | Sonstige Lösung von perirenalen oder periureteralen Adhäsionen | 65.89.13 ↔ | Sonstige Lösung von Adhäsionen von Ovar und Tuba uterina am Peritoneum des weiblichen Beckens, mit mikrochirurgischer Versorgung |
| 59.03.00 ↔ | Laparoskopische Lösung von perirenaln oder periureteralen Adhäsionen, n.n.bez. | 65.89.99 ↔ | Sonstige Lösung von Adhäsionen von Ovar und Tuba uterina, sonstige |
| 59.03.99 ↔ | Laparoskopische Lösung von perirenaln oder periureteralen Adhäsionen, sonstige | 70.13 ↔ | Lösung von intraluminalen Adhäsionen der Vagina |
| 59.11 ↔ | Sonstige Lösung von perivesikalen Adhäsionen | 71.01 ↔ | Lösung von Adhäsionen an der Vulva |
| 59.12 ↔ | Laparoskopische Lösung von perivesikalen Adhäsionen | | |
| 63.94 ↔ | Lösung von Adhäsionen am Funiculus spermaticus | | |
| 65.81.00 ↔ | Laparoskopische Lösung von Adhäsionen an Ovar und Tuba uterina, n.n.bez. | | |

ADRG H09**Eingriffe an Pankreas und Leber und portosystemische Shuntoperationen**

Prozedur in Tabelle H09-3

DRG H09A**Eingriffe an Pankreas und Leber und portosystemische Shuntoperationen mit äusserst schweren CC oder bestimmter Diagnose**

PCCL > 3 oder Hauptdiagnose in Tabelle H09-1

DRG H09B**Eingriffe an Pankreas und Leber und portosystemische Shuntoperationen bei bösartiger Neubildung oder mit bestimmtem Pankreaseingriff**

Hauptdiagnose in Tabelle H09-2 oder Prozedur in Tabelle H09-4

DRG H09C**Eingriffe an Pankreas und Leber und portosystemische Shuntoperationen****Diagnose H09-1**

| | | | |
|--------|--|--------|-------------------------------|
| K86.80 | Pankreasgangstein ohne Pankreasgangstenose | K86.83 | Exokrine Pankreasinsuffizienz |
| K86.81 | Pankreasgangstein mit Pankreasgangstenose | K86.84 | Pankreatoduodenale Fistel |
| K86.82 | Sonstige Pankreasgangstenose | | |

Diagnose H09-2

| | | | |
|-------|--|--------|---|
| C22.0 | Leberzellkarzinom | C25.2 | Bösartige Neubildung: Pankreasschwanz |
| C22.1 | Intrahepatisches Gallengangskarzinom | C25.3 | Bösartige Neubildung: Ductus pancreaticus |
| C22.2 | Hepatoblastom | C25.4 | Bösartige Neubildung: Endokriner Drüsenanteil des Pankreas |
| C22.3 | Angiosarkom der Leber | C25.7 | Bösartige Neubildung: Sonstige Teile des Pankreas |
| C22.4 | Sonstige Sarkome der Leber | C25.8 | Bösartige Neubildung: Pankreas, mehrere Teilbereiche überlappend |
| C22.7 | Sonstige näher bezeichnete Karzinome der Leber | C25.9 | Bösartige Neubildung: Pankreas, nicht näher bezeichnet |
| C22.9 | Bösartige Neubildung: Leber, nicht näher bezeichnet | C78.7 | Sekundäre bösartige Neubildung der Leber und der intrahepatischen Gallengänge |
| C23 | Bösartige Neubildung der Gallenblase | D01.5 | Carcinoma in situ: Leber, Gallenblase und Gallengänge |
| C24.0 | Bösartige Neubildung: Extrahepatischer Gallengang | D37.6 | Neubildung unsicheren oder unbekanntes Verhaltens: Leber, Gallenblase und Gallengänge |
| C24.1 | Bösartige Neubildung: Ampulla hepatopancreatica [Ampulla Vateri] | D37.70 | Neubildung unsicheren oder unbekanntes Verhaltens: Pankreas |
| C24.8 | Bösartige Neubildung: Gallenwege, mehrere Teilbereiche überlappend | | |
| C24.9 | Bösartige Neubildung: Gallenwege, nicht näher bezeichnet | | |
| C25.0 | Bösartige Neubildung: Pankreaskopf | | |
| C25.1 | Bösartige Neubildung: Pankreaskörper | | |

Prozedur H09-3

- 39.10 ↔ Intraabdominaler venöser Shunt, n.n.bez.
 39.11.00 ↔ Anlage und Revision portosystemischer Shunt, TIPSS, n.n.bez.
 39.11.11 ↔ Anlage portosystemischer Shunt, Einsatz von perkutaner (Ballon-)Angioplastie
 39.11.12 ↔ Anlage portosystemischer Shunt, Perkutane Thrombolyse und Thrombektomie
 39.11.13 ↔ Anlage portosystemischer Shunt, Einsatz von Stent
 39.11.21 ↔ Revision portosystemischer Shunt, perkutaner Verschluss
 39.11.22 ↔ Revision portosystemischer Shunt, Einsatz von Stenteinlage
 39.11.23 ↔ Revision portosystemischer Shunt, Einsatz von perkutaner Thrombektomie und Thrombolyse
 39.11.24 ↔ Revision portosystemischer Shunt, Durchführung von perkutaner Verkleinerung eines bestehenden portosystemischen Shunts
 39.11.99 ↔ Anlage und Revision portosystemischer Shunt, TIPSS, sonstige
 39.19 ↔ Intraabdominaler venöser Shunt, sonstige
 45.91 ↔ Dünndarm-Dünndarm-Anastomose
 50.0 ↔ Hepatotomie
 50.21.11 ↔ Fenestration einer oder mehrerer Leberzyste(n), offen chirurgisch
 50.21.12 ↔ Fenestration einer oder mehrerer Leberzyste(n), laparoskopisch
 50.23.11 ↔ Lokale Leberexzision von 1-2 Herden, je bis zu 4 cm im Durchmesser, offen chirurgisch
 50.23.12 ↔ Lokale Leberexzision von 1-2 Herden, mindestens 1 Herd über 4 cm im Durchmesser, offen chirurgisch
 50.23.13 ↔ Lokale Leberexzision von 3 und mehr Herden, offen chirurgisch
 50.25.11 ↔ Lokale Leberexzision von 1-2 Herden, je bis zu 4 cm im Durchmesser, laparoskopisch
 50.25.12 ↔ Lokale Leberexzision von 1-2 Herden, mindestens 1 Herd über 4 cm im Durchmesser, laparoskopisch
 50.25.13 ↔ Lokale Leberexzision von 3 und mehr Herden, laparoskopisch
 50.27.11 ↔ Lokale Destruktion von Läsion oder Gewebe der Leber, durch Alkoholinjektion, offen chirurgisch
 50.27.12 ↔ Lokale Destruktion von Läsion oder Gewebe der Leber, durch hochfrequenzinduzierte Thermotherapie, offen chirurgisch
 50.27.13 ↔ Lokale Destruktion von Läsion oder Gewebe der Leber, durch Kryotherapie, offen chirurgisch
 50.27.14 ↔ Lokale Destruktion von Läsion oder Gewebe der Leber, durch Laser, offen chirurgisch
 50.27.15 ↔ Lokale Destruktion von Läsion oder Gewebe der Leber, durch irreversible Elektroporation, offen chirurgisch
 50.27.19 ↔ Lokale Destruktion von Läsion oder Gewebe der Leber, offen chirurgisch, sonstige
 50.27.21 ↔ Lokale Destruktion von Läsion oder Gewebe der Leber, durch Alkoholinjektion, laparoskopisch
 50.27.22 ↔ Lokale Destruktion von Läsion oder Gewebe der Leber, durch Thermotherapie, laparoskopisch
 50.27.23 ↔ Lokale Destruktion von Läsion oder Gewebe der Leber, durch Kryotherapie, laparoskopisch
 50.27.24 ↔ Lokale Destruktion von Läsion oder Gewebe der Leber, durch Laser, laparoskopisch
 50.27.25 ↔ Lokale Destruktion von Läsion oder Gewebe der Leber, durch irreversible Elektroporation, laparoskopisch
 50.27.29 ↔ Lokale Destruktion von Läsion oder Gewebe der Leber, laparoskopisch, sonstige
 50.2A.11 ↔ Leberzystenresektion, offen chirurgisch
 50.2A.12 ↔ Leberzystenresektion, laparoskopisch
 50.2A.21 ↔ Bisegmentektomie links, offen chirurgisch
 50.2A.22 ↔ Bisegmentektomie links, laparoskopisch
 50.2A.23 ↔ Hemihepatektomie links, offen chirurgisch
 50.2A.24 ↔ Hemihepatektomie links, laparoskopisch
 50.2A.25 ↔ Erweiterte Hemihepatektomie links, offen chirurgisch
 50.2A.26 ↔ Erweiterte Hemihepatektomie links, laparoskopisch
 50.2A.27 ↔ Hemihepatektomie rechts, offen chirurgisch
 50.2A.28 ↔ Hemihepatektomie rechts, laparoskopisch
 50.2A.2A ↔ Erweiterte Hemihepatektomie rechts, offen chirurgisch
 50.2A.2B ↔ Erweiterte Hemihepatektomie rechts, laparoskopisch
 50.2A.2C ↔ Sonstige Resektion mehrerer zusammenhängender Segmente, offen chirurgisch
 50.2A.2D ↔ Sonstige Resektion mehrerer zusammenhängender Segmente, laparoskopisch
 50.2B.11 ↔ Transsektion der Leber sowie Ligatur von Portalvenenästen, ALPPS, Schritt 1, offen chirurgisch
 50.2B.12 ↔ Transsektion der Leber sowie Ligatur von Portalvenenästen, ALPPS, Schritt 1, laparoskopisch
 50.2C.11 ↔ Bisegmentektomie links zur Lebend-Organ spende, offen chirurgisch
 50.2C.12 ↔ Bisegmentektomie links zur Lebend-Organ spende, laparoskopisch
 50.2C.13 ↔ Hemihepatektomie links zur Lebend-Organ spende, offen chirurgisch
 50.2C.14 ↔ Hemihepatektomie links zur Lebend-Organ spende, laparoskopisch
 50.2C.15 ↔ Hemihepatektomie rechts zur Lebend-Organ spende, offen chirurgisch
 50.2C.16 ↔ Hemihepatektomie rechts zur Lebend-Organ spende, laparoskopisch
 50.62 ↔ Verschluss einer Leberverletzung und Rekonstruktion, durch Naht
 50.63 ↔ Verschluss einer Leberverletzung und Rekonstruktion, durch Tamponade
 50.71 ↔ Totale Hepatektomie zur Lebend-Organ spende, offen chirurgisch
 51.31 ↔ Anastomose zwischen Gallenblase und hepatischen Gängen
 51.32 ↔ Anastomose zwischen Gallenblase und Darm
 51.33 ↔ Anastomose zwischen Gallenblase und Pankreas
 51.34 ↔ Anastomose zwischen Gallenblase und Magen
 51.36 ↔ Choledochoenterostomie
 51.37 ↔ Anastomose zwischen Ductus hepaticus und Gastrointestinaltrakt
 51.95.20 ↔ Entfernen einer Endoprothese aus dem Gallengang, offen chirurgisch
 51.95.21 ↔ Entfernen einer Endoprothese aus dem Gallengang, laparoskopisch
 51.9A.41 ↔ Laparoskopische Einlage oder Wechsel von nicht selbstexpandierendem Stent in den Gallengang, 1 Stent
 51.9A.42 ↔ Laparoskopische Einlage oder Wechsel von nicht selbstexpandierenden Stents in den Gallengang, 2 und mehr Stents
 51.9A.51 ↔ Laparoskopische Einlage oder Wechsel von selbstexpandierendem, nicht beschichtetem Stent in den Gallengang, 1 Stent
 51.9A.52 ↔ Laparoskopische Einlage oder Wechsel von selbstexpandierenden, nicht beschichteten Stents in den Gallengang, 2 Stents
 51.9A.53 ↔ Laparoskopische Einlage oder Wechsel von selbstexpandierenden, nicht beschichteten Stents in den Gallengang, 3 Stents
 51.9A.54 ↔ Laparoskopische Einlage oder Wechsel von selbstexpandierenden, nicht beschichteten Stents in den Gallengang, 4 Stents

| | | | |
|------------|---|------------|---|
| 51.9A.55 ↔ | Laparoskopische Einlage oder Wechsel von selbstexpandierenden, nicht beschichteten Stents in den Gallengang, 5 Stents | 52.01.22 ↔ | Transduodenale Drainage einer Pankreaszyste, offen chirurgisch |
| 51.9A.56 ↔ | Laparoskopische Einlage oder Wechsel von selbstexpandierenden, nicht beschichteten Stents in den Gallengang, 6 und mehr Stents | 52.01.23 ↔ | Transduodenale Drainage einer Pankreaszyste, laparoskopisch |
| 51.9A.61 ↔ | Laparoskopische Einlage oder Wechsel von selbstexpandierendem, beschichtetem Stent in den Gallengang, 1 Stent | 52.09.00 ↔ | Sonstige Pankreatotomie, n.n.bez. |
| 51.9A.62 ↔ | Laparoskopische Einlage oder Wechsel von selbstexpandierenden, beschichteten Stents in den Gallengang, 2 Stents | 52.09.10 ↔ | Sonstige Pankreatotomie, Inzision des Pankreas |
| 51.9A.63 ↔ | Laparoskopische Einlage oder Wechsel von selbstexpandierenden, beschichteten Stents in den Gallengang, 3 Stents | 52.09.11 ↔ | Sonstige Pankreatotomie, Inzision des Ductus pancreaticus |
| 51.9A.64 ↔ | Laparoskopische Einlage oder Wechsel von selbstexpandierenden, beschichteten Stents in den Gallengang, 4 Stents | 52.09.99 ↔ | Sonstige Pankreatotomie, sonstige |
| 51.9A.65 ↔ | Laparoskopische Einlage oder Wechsel von selbstexpandierenden, beschichteten Stents in den Gallengang, 5 Stents | 52.22.00 ↔ | Sonstige Exzision oder Destruktion von Läsion oder Gewebe an Pankreas und an Ductus pancreaticus, n.n.bez. |
| 51.9A.66 ↔ | Laparoskopische Einlage oder Wechsel von selbstexpandierenden, beschichteten Stents in den Gallengang, 6 und mehr Stents | 52.22.99 ↔ | Sonstige Exzision oder Destruktion von Läsion oder Gewebe an Pankreas und an Ductus pancreaticus, sonstige |
| 51.9A.71 ↔ | Offen chirurgische Einlage oder Wechsel von nicht selbstexpandierendem Stent in den Gallengang, 1 Stent | 52.3 ↔ | Marsupialisation einer Pankreaszyste |
| 51.9A.72 ↔ | Offen chirurgische Einlage oder Wechsel von nicht selbstexpandierenden Stents in den Gallengang, 2 und mehr Stents | 52.4 ↔ | Interne Drainage einer Pankreaszyste |
| 51.9A.81 ↔ | Offen chirurgische Einlage oder Wechsel von selbstexpandierendem, nicht beschichtetem Stent in den Gallengang, 1 Stent | 52.50 ↔ | Partielle Pankreatektomie, n.n.bez. |
| 51.9A.82 ↔ | Offen chirurgische Einlage oder Wechsel von selbstexpandierenden, nicht beschichteten Stents in den Gallengang, 2 Stents | 52.51.10 ↔ | Proximale Pankreatektomie, pyloruserhaltend |
| 51.9A.83 ↔ | Offen chirurgische Einlage oder Wechsel von selbstexpandierenden, nicht beschichteten Stents in den Gallengang, 3 Stents | 52.51.20 ↔ | Proximale Pankreatektomie, duodenumhaltend |
| 51.9A.84 ↔ | Offen chirurgische Einlage oder Wechsel von selbstexpandierenden, nicht beschichteten Stents in den Gallengang, 4 Stents | 52.51.31 ↔ | Pankreatikoduodenale Resektion mit Teilresektion des Magens |
| 51.9A.85 ↔ | Offen chirurgische Einlage oder Wechsel von selbstexpandierenden, nicht beschichteten Stents in den Gallengang, 5 Stents | 52.52.11 ↔ | Distale Pankreatektomie, offen chirurgisch |
| 51.9A.86 ↔ | Offen chirurgische Einlage oder Wechsel von selbstexpandierenden, nicht beschichteten Stents in den Gallengang, 6 und mehr Stents | 52.52.12 ↔ | Distale Pankreatektomie, laparoskopisch |
| 51.9A.A1 ↔ | Offen chirurgische Einlage oder Wechsel von selbstexpandierendem, beschichtetem Stent in den Gallengang, 1 Stent | 52.54 ↔ | Segmentresektion am Pankreaskörper |
| 51.9A.A2 ↔ | Offen chirurgische Einlage oder Wechsel von selbstexpandierenden, beschichteten Stents in den Gallengang, 2 Stents | 52.59 ↔ | Partielle Pankreatektomie, sonstige |
| 51.9A.A3 ↔ | Offen chirurgische Einlage oder Wechsel von selbstexpandierenden, beschichteten Stents in den Gallengang, 3 Stents | 52.60 ↔ | Totale Pankreatektomie, n.n.bez. |
| 51.9A.A4 ↔ | Offen chirurgische Einlage oder Wechsel von selbstexpandierenden, beschichteten Stents in den Gallengang, 4 Stents | 52.61 ↔ | Totale Pankreatektomie mit partieller Gastrektomie |
| 51.9A.A5 ↔ | Offen chirurgische Einlage oder Wechsel von selbstexpandierenden, beschichteten Stents in den Gallengang, 5 Stents | 52.62 ↔ | Totale Pankreatektomie, pyloruserhaltend |
| 51.9A.A6 ↔ | Offen chirurgische Einlage oder Wechsel von selbstexpandierenden, beschichteten Stents in den Gallengang, 6 und mehr Stents | 52.63 ↔ | Totale Pankreatektomie, duodenumhaltend |
| 52.01.12 ↔ | Transgastrale Drainage einer Pankreaszyste, offen chirurgisch | 52.69 ↔ | Totale Pankreatektomie, sonstige |
| 52.01.13 ↔ | Transgastrale Drainage einer Pankreaszyste, laparoskopisch | 52.82 ↔ | Homotransplantat des Pankreas |
| | | 52.83.00 ↔ | Heterotransplantat des Pankreas, n.n.bez. |
| | | 52.83.10 ↔ | Heterotransplantat des Pankreas, Retransplantation eines Pankreassegmentes während desselben stationären Aufenthaltes |
| | | 52.83.11 ↔ | Heterotransplantat des Pankreas, Retransplantation des Pankreas während desselben stationären Aufenthaltes |
| | | 52.83.99 ↔ | Heterotransplantat des Pankreas, sonstige |
| | | 52.95.10 ↔ | Extraktion von Stein(en) aus dem Ductus pancreaticus, offen chirurgisch |
| | | 52.95.11 ↔ | Extraktion von Stein(en) aus dem Ductus pancreaticus, laparoskopisch |
| | | 52.95.20 ↔ | Dilatation des Ductus pancreaticus, laparoskopisch |
| | | 52.95.30 ↔ | Einlage einer Drainage in den Pankreasgang, offen chirurgisch |
| | | 52.95.31 ↔ | Einlage einer Drainage in den Pankreasgang, laparoskopisch |
| | | 52.95.40 ↔ | Einlage oder Wechsel eines nicht selbstexpandierenden Stents [Prothese] in den Pankreasgang, offen chirurgisch |
| | | 52.95.41 ↔ | Einlage oder Wechsel eines nicht selbstexpandierenden Stents [Prothese] in den Pankreasgang, laparoskopisch |
| | | 52.95.50 ↔ | Einlage oder Wechsel eines selbstexpandierenden Stents [Prothese] in den Pankreasgang, offen chirurgisch |
| | | 52.95.51 ↔ | Einlage oder Wechsel eines selbstexpandierenden Stents [Prothese] in den Pankreasgang, laparoskopisch |
| | | 52.95.60 ↔ | Plastische Rekonstruktion des Ductus pancreaticus, laparoskopisch |
| | | 52.95.70 ↔ | Plastische Rekonstruktion des Pankreas |
| | | 52.95.90 ↔ | Sonstige endoskopische Operation am Pankreas |
| | | 52.95.A1 ↔ | Entfernen eines Stents [Prothese] aus dem Pankreasgang, offen chirurgisch |
| | | 52.95.A2 ↔ | Entfernen eines Stents [Prothese] aus dem Pankreasgang, laparoskopisch |
| | | 52.96.11 ↔ | Anastomose zwischen Pankreasgang und Gastrointestinaltrakt, offen chirurgisch |

| | | | |
|------------|--|------------|--|
| 52.96.21 ↔ | Anastomose zwischen Pankreasgang und Gastrointestinaltrakt, laparoskopisch | 52.99.20 ↔ | Sonstige offene Operation am Pankreas, Plastische Rekonstruktion des Ductus pancreaticus |
| 52.99.00 ↔ | Sonstige offene Operation am Pankreas, n.n.bez. | 52.99.99 ↔ | Sonstige offene Operation am Pankreas, sonstige |
| 52.99.10 ↔ | Sonstige offene Operation am Pankreas, Dilatation des Ductus pancreaticus | 54.94 ↔ | Formung eines peritoneovaskulären Shunts |

Prozedur H09-4

| | | | |
|------------|--|---------|-------------------------------------|
| 52.50 ↔ | Partielle Pankreatektomie, n.n.bez. | 52.54 ↔ | Segmentresektion am Pankreaskörper |
| 52.52.11 ↔ | Distale Pankreatektomie, offen chirurgisch | 52.59 ↔ | Partielle Pankreatektomie, sonstige |
| 52.52.12 ↔ | Distale Pankreatektomie, laparoskopisch | | |

ADRG H12**Verschiedene Eingriffe am hepatobiliären System**

Mindestens eine Prozedur in Tabelle H12-1 und keine Prozedur in Tabelle H12-2

DRG H12A**Verschiedene Eingriffe am hepatobiliären System mit äusserst schweren CC oder komplexem Eingriff**

PCCL > 3 oder Prozedur in Tabelle H12-3

DRG H12B**Verschiedene Eingriffe am hepatobiliären System****Prozedur H12-1**

| | | | |
|------------|--|------------|--|
| 40.21.10 ↔ | Exzision und Destruktion einzelner Lymphknoten und Lymphgefässe, zervikal, ohne Markierung | 40.29.82 ↔ | Exzision und Destruktion mehrerer abdominaler Lymphknotenstationen (mit Leberbiopsie), laparoskopisch [Staging-Laparoskopie] |
| 40.21.99 ↔ | Exzision und Destruktion einzelner tiefer zervikaler Lymphknoten, sonstige | 40.29.89 ↔ | Exzision und Destruktion mehrerer abdominaler Lymphknotenstationen (mit Leberbiopsie), sonstige |
| 40.22.11 ↔ | Exzision und Destruktion einzelner mamma- interna Lymphknoten, ohne Markierung, thorakoskopisch | 44.11 ↔ | Transabdominale Gastroskopie |
| 40.22.21 ↔ | Exzision und Destruktion einzelner mamma- interna Lymphknoten, ohne Markierung, offen chirurgisch | 44.31.00 ↔ | Magenbypass, n.n.bez. |
| 40.22.99 ↔ | Exzision und Destruktion einzelner mamma- interna Lymphknoten, sonstige | 44.31.09 ↔ | Magenbypass, sonstige |
| 40.23.10 ↔ | Exzision und Destruktion einzelner axillärer Lymphknoten, ohne Markierung | 44.31.11 ↔ | Proximaler Magenbypass, offen chirurgisch |
| 40.23.99 ↔ | Exzision und Destruktion einzelner axillärer Lymphknoten, sonstige | 44.31.12 ↔ | Proximaler Magenbypass, laparoskopisch |
| 40.24.10 ↔ | Exzision und Destruktion einzelner inguinaler Lymphknoten, ohne Markierung, offen chirurgisch | 44.31.13 ↔ | Proximaler Magenbypass nach Sleeve resection, reversal Eingriff, offen chirurgisch |
| 40.24.21 ↔ | Exzision und Destruktion einzelner inguinaler Lymphknoten, ohne Markierung, laparoskopisch | 44.31.14 ↔ | Proximaler Magenbypass nach Sleeve resection, reversal Eingriff, laparoskopisch |
| 40.24.99 ↔ | Exzision und Destruktion einzelner inguinaler Lymphknoten, sonstige | 44.31.15 ↔ | Proximaler Magenbypass nach Gastric Banding, nach bariatrischem Voreingriff, offen chirurgisch |
| 40.29.09 ↔ | Einfache Exzision und Destruktion einer anderen lymphatischen Struktur, sonstige | 44.31.16 ↔ | Proximaler Magenbypass nach Gastric Banding, nach bariatrischem Voreingriff, laparoskopisch |
| 40.29.13 ↔ | Exzision und Destruktion einzelner mediastinaler Lymphknoten, ohne Markierung, offen chirurgisch | 44.31.21 ↔ | Distaler Magenbypass, offen chirurgisch |
| 40.29.15 ↔ | Exzision und Destruktion einzelner mediastinaler Lymphknoten, ohne Markierung, thorakoskopisch | 44.31.22 ↔ | Distaler Magenbypass, laparoskopisch |
| 40.29.19 ↔ | Exzision und Destruktion einzelner mediastinaler Lymphknoten, sonstige | 44.31.31 ↔ | Omega-loop Gastric Bypass, offen chirurgisch |
| 40.29.21 ↔ | Exzision und Destruktion einzelner paraaortaler Lymphknoten, ohne Markierung, offen chirurgisch | 44.31.32 ↔ | Omega-loop Gastric Bypass, laparoskopisch |
| 40.29.23 ↔ | Exzision und Destruktion einzelner paraaortaler Lymphknoten, ohne Markierung, laparoskopisch | 44.31.41 ↔ | Roux-en-Y-Magenbypass, offen chirurgisch |
| 40.29.31 ↔ | Exzision und Destruktion einzelner iliakaler Lymphknoten, ohne Markierung, offen chirurgisch | 44.31.42 ↔ | Roux-en-Y-Magenbypass, laparoskopisch |
| 40.29.33 ↔ | Exzision und Destruktion einzelner iliakaler Lymphknoten, ohne Markierung, laparoskopisch | 44.38 ↔ | Gastroenterostomie ohne Gastrektomie, laparoskopisch |
| 40.29.70 ↔ | Exzision und Destruktion eines Lymphangioms oder Hygroma cysticum | 44.39 ↔ | Gastroenterostomie ohne Gastrektomie, sonstige |
| 40.29.81 ↔ | Exzision und Destruktion mehrerer abdominaler Lymphknotenstationen (mit Leberbiopsie), offen chirurgisch [Staging-Laparotomie] | 50.12.00 ↔ | Offene Biopsie an der Leber, n.n.bez. |
| | | 50.12.09 ↔ | Offene Biopsie an der Leber, sonstige |
| | | 50.12.11 ↔ | Biopsie an der Leber, durch Exzision, offen chirurgisch |
| | | 50.12.12 ↔ | Biopsie an der Leber, durch Nadelbiopsie, offen chirurgisch |
| | | 50.14 ↔ | Laparoskopische Leberbiopsie |
| | | 50.69 ↔ | Rekonstruktion an der Leber, sonstige |
| | | 50.99.10 ↔ | Implantation und Wechsel eines Katheterverweilsystems in Leberarterie und Pfortader |
| | | 50.99.11 ↔ | Entfernung eines Katheterverweilsystems aus Leberarterie und Pfortader |
| | | 51.13 ↔ | Offene Biopsie an Gallenblase oder Gallengängen |
| | | 51.41.00 ↔ | Inzision des Ductus choledochus mit Steinentfernung, n.n.bez. |

| | | | |
|------------|--|------------|--|
| 51.41.09 ↔ | Inzision des Ductus choledochus mit Steinentfernung, sonstige | 51.49.09 ↔ | Inzision des Ductus cysticus und der Ducti hepatici zur Behebung einer Obstruktion, sonstige |
| 51.42.00 ↔ | Inzision des Ductus choledochus mit Behebung einer anderen Obstruktion, n.n.bez. | 52.12 ↔ | Offene Biopsie am Pankreas |
| 51.42.09 ↔ | Inzision des Ductus choledochus mit Behebung einer anderen Obstruktion, sonstige | 54.21.10 ↔ | Laparoskopie, Diagnostische Laparoskopie |
| 51.44.00 ↔ | Inzision des Ductus cysticus und der Ducti hepatici zur Steinentfernung, n.n.bez. | 54.21.30 ↔ | Laparoskopie, Laparoskopie mit Drainage |
| 51.44.09 ↔ | Inzision des Ductus cysticus und der Ducti hepatici zur Steinentfernung, sonstige | 54.21.99 ↔ | Laparoskopie, sonstige |
| 51.49.00 ↔ | Inzision des Ductus cysticus und der Ducti hepatici zur Behebung einer Obstruktion, n.n.bez. | 54.23 ↔ | Biopsie am Peritoneum |
| | | 54.92 ↔ | Entfernen eines Fremdkörpers aus der Peritonealhöhle |

Prozedur H12-2

| | | | |
|---------|----------------------------------|---------|--|
| 51.23 ↔ | Laparoskopische Cholezystektomie | 51.24 ↔ | Partielle laparoskopische Cholezystektomie |
|---------|----------------------------------|---------|--|

Prozedur H12-3

| | | | |
|------------|--|------------|--|
| 44.31.00 ↔ | Magenbypass, n.n.bez. | 44.31.21 ↔ | Distaler Magenbypass, offen chirurgisch |
| 44.31.09 ↔ | Magenbypass, sonstige | 44.31.22 ↔ | Distaler Magenbypass, laparoskopisch |
| 44.31.11 ↔ | Proximaler Magenbypass, offen chirurgisch | 44.31.31 ↔ | Omega-loop Gastric Bypass, offen chirurgisch |
| 44.31.12 ↔ | Proximaler Magenbypass, laparoskopisch | 44.31.32 ↔ | Omega-loop Gastric Bypass, laparoskopisch |
| 44.31.13 ↔ | Proximaler Magenbypass nach Sleeve resection, reversal Eingriff, offen chirurgisch | 44.31.41 ↔ | Roux-en-Y-Magenbypass, offen chirurgisch |
| 44.31.14 ↔ | Proximaler Magenbypass nach Sleeve resection, reversal Eingriff, laparoskopisch | 44.31.42 ↔ | Roux-en-Y-Magenbypass, laparoskopisch |
| 44.31.15 ↔ | Proximaler Magenbypass nach Gastric Banding, nach bariatrischem Voreingriff, offen chirurgisch | 44.38 ↔ | Gastroenterostomie ohne Gastrektomie, laparoskopisch |
| 44.31.16 ↔ | Proximaler Magenbypass nach Gastric Banding, nach bariatrischem Voreingriff, laparoskopisch | 44.39 ↔ | Gastroenterostomie ohne Gastrektomie, sonstige |

ADRG H16

Andere Strahlentherapie bei Krankheiten und Störungen an hepatobiliärem System und Pankreas

Prozedur in Tabelle H16-1

DRG H16Z

Andere Strahlentherapie bei Krankheiten und Störungen an hepatobiliärem System und Pankreas

Prozedur H16-1

| | | | |
|------------|--|------------|---|
| 92.20 ↔ | Infusion von flüssigem Radioisotop | 92.24.01 ↔ | Teleradiotherapie mit Photonen, Linearbeschleuniger, Grossfeldbestrahlung |
| 92.21.00 ↔ | Oberflächenstrahlentherapie, n.n.bez. | 92.24.02 ↔ | Teleradiotherapie mit Photonen, Linearbeschleuniger, Halbkörperbestrahlung |
| 92.21.01 ↔ | Oberflächenstrahlentherapie, bis zu 2 Bestrahlungsfelder | 92.24.03 ↔ | Teleradiotherapie mit Photonen, Linearbeschleuniger, Ganzkörperbestrahlung |
| 92.21.02 ↔ | Oberflächenstrahlentherapie, mehr als 2 Bestrahlungsfelder | 92.24.04 ↔ | Teleradiotherapie mit Photonen, Linearbeschleuniger, Intraoperative Strahlentherapie |
| 92.22.00 ↔ | Orthovoltstrahlentherapie, n.n.bez. | 92.24.09 ↔ | Teleradiotherapie mit Photonen, Linearbeschleuniger, sonstige |
| 92.22.01 ↔ | Orthovoltstrahlentherapie, bis zu 2 Bestrahlungsfelder | 92.24.11 ↔ | Teleradiotherapie mit Photonen, Linearbeschleuniger, mit bildgestützter Einstellung [IGRT], bis zu 2 Bestrahlungsfelder |
| 92.22.02 ↔ | Orthovoltstrahlentherapie, mehr als 2 Bestrahlungsfelder | 92.24.12 ↔ | Teleradiotherapie mit Photonen, Linearbeschleuniger, mit bildgestützter Einstellung [IGRT], mehr als 2 Bestrahlungsfelder |
| 92.22.11 ↔ | Intraoperative Röntgenstrahlentherapie, bis 300 kV | 92.24.13 ↔ | Teleradiotherapie mit Photonen, Linearbeschleuniger, mit bildgestützter Einstellung [IGRT], 3D-geplante Bestrahlung |
| 92.22.12 ↔ | Intraoperative Röntgenstrahlentherapie, 300 kV - < 1 MV | 92.24.14 ↔ | Teleradiotherapie mit Photonen, Linearbeschleuniger, mit bildgestützter Einstellung [IGRT], intensitätsmodulierte Radiotherapie |
| 92.22.19 ↔ | Intraoperative Röntgenstrahlentherapie, sonstige | 92.24.21 ↔ | Teleradiotherapie mit Photonen, Linearbeschleuniger, ohne bildgestützte Einstellung, bis zu 2 Bestrahlungsfelder: |
| 92.23.00 ↔ | Hochvoltstrahlentherapie, n.n.bez. | | |
| 92.23.01 ↔ | Telekobaltgerät bis zu 2 Bestrahlungsfelder | | |
| 92.23.02 ↔ | Telekobaltgerät 3 bis 4 Bestrahlungsfelder | | |
| 92.23.03 ↔ | Telekobaltgerät mehr als 4 Bestrahlungsfelder oder 3D-geplante Bestrahlung | | |
| 92.23.08 ↔ | Hochvoltstrahlentherapie, andere Isotope | | |
| 92.23.09 ↔ | Telekobaltgerät, sonstige | | |
| 92.24.00 ↔ | Teleradiotherapie mit Photonen, Linearbeschleuniger, n.n.bez. | | |

- 92.24.22 ↔ Teleradiotherapie mit Photonen, Linearbeschleuniger, ohne bildgestützte Einstellung, mehr als 2 Bestrahlungsfelder
- 92.24.23 ↔ Teleradiotherapie mit Photonen, Linearbeschleuniger, ohne bildgestützte Einstellung, 3D-geplante Bestrahlung
- 92.24.24 ↔ Teleradiotherapie mit Photonen, Linearbeschleuniger, ohne bildgestützte Einstellung, intensitätsmodulierte Radiotherapie
- 92.24.30 ↔ Teleradiotherapie mit Photonen, hochkomplexe Radiotherapie mit spezialisierter Ausstattung
- 92.25.00 ↔ Teleradiotherapie mit Elektronen, Linearbeschleuniger, n.n.bez.
- 92.25.01 ↔ Teleradiotherapie mit Elektronen, Linearbeschleuniger, Grossfeldbestrahlung
- 92.25.02 ↔ Teleradiotherapie mit Elektronen, Linearbeschleuniger, Halbkörperbestrahlung
- 92.25.03 ↔ Teleradiotherapie mit Elektronen, Linearbeschleuniger, Ganzkörperbestrahlung
- 92.25.04 ↔ Teleradiotherapie mit Elektronen, Linearbeschleuniger, Intraoperative Strahlentherapie
- 92.25.09 ↔ Teleradiotherapie mit Elektronen, Linearbeschleuniger, sonstige
- 92.25.11 ↔ Teleradiotherapie mit Elektronen, Linearbeschleuniger, mit bildgestützter Einstellung
- 92.25.12 ↔ Teleradiotherapie mit Elektronen, Linearbeschleuniger, mit bildgestützter Einstellung, bis zu 2 Bestrahlungsfelder
- 92.25.13 ↔ Teleradiotherapie mit Elektronen, Linearbeschleuniger, mit bildgestützter Einstellung, mehr als 2 Bestrahlungsfelder
- 92.25.14 ↔ Teleradiotherapie mit Elektronen, Linearbeschleuniger, mit bildgestützter Einstellung, 3D-geplante Bestrahlung
- 92.25.15 ↔ Teleradiotherapie mit Elektronen, Linearbeschleuniger, mit bildgestützter Einstellung, intensitätsmodulierte Radiotherapie
- 92.25.21 ↔ Teleradiotherapie mit Elektronen, Linearbeschleuniger, ohne bildgestützte Einstellung, bis zu 2 Bestrahlungsfelder
- 92.25.22 ↔ Teleradiotherapie mit Elektronen, Linearbeschleuniger, ohne bildgestützte Einstellung, mehr als 2 Bestrahlungsfelder
- 92.25.23 ↔ Teleradiotherapie mit Elektronen, Linearbeschleuniger, ohne bildgestützte Einstellung, 3D-geplante Bestrahlung
- 92.25.24 ↔ Teleradiotherapie mit Elektronen, Linearbeschleuniger, ohne bildgestützte Einstellung, intensitätsmodulierte Radiotherapie
- 92.26.00 ↔ Teleradiotherapie mit anderen Partikelstrahlen, n.n.bez.
- 92.26.99 ↔ Teleradiotherapie mit anderen Partikelstrahlen, sonstige
- 92.27.00 ↔ Implantation oder Einsetzen radioaktiver Elemente (Brachytherapie mit umschlossenen Radionukliden), Körperoberfläche, sonstiger oder n.n.bez. Applikationsort
- 92.27.10 ↔ Implantation oder Einsetzen radioaktiver Elemente (Brachytherapie mit umschlossenen Radionukliden), weibliche Geschlechtsorgane, n.n.bez.
- 92.27.11 ↔ Implantation oder Einsetzen radioaktiver Elemente (Brachytherapie mit umschlossenen Radionukliden), intrauterin
- 92.27.12 ↔ Implantation oder Einsetzen radioaktiver Elemente (Brachytherapie mit umschlossenen Radionukliden), intravaginal
- 92.27.13 ↔ Implantation oder Einsetzen radioaktiver Elemente (Brachytherapie mit umschlossenen Radionukliden), intrauterin sowie intravaginal kombiniert
- 92.27.21 ↔ Implantation oder Einsetzen radioaktiver Elemente (Brachytherapie mit umschlossenen Radionukliden), Körperoberfläche
- 92.27.22 ↔ Implantation oder Einsetzen radioaktiver Elemente (Brachytherapie mit umschlossenen Radionukliden), intrakavitär
- 92.27.23 ↔ Implantation oder Einsetzen radioaktiver Elemente (Brachytherapie mit umschlossenen Radionukliden), intraluminal
- 92.27.30 ↔ Implantation oder Einsetzen radioaktiver Elemente (Brachytherapie mit umschlossenen Radionukliden), Gefäss n.n.bez.
- 92.27.31 ↔ Implantation oder Einsetzen radioaktiver Elemente (Brachytherapie mit umschlossenen Radionukliden), Koronargefäss
- 92.27.39 ↔ Implantation oder Einsetzen radioaktiver Elemente (Brachytherapie mit umschlossenen Radionukliden), sonstiges Gefäss
- 92.27.40 ↔ Implantation oder Einsetzen radioaktiver Elemente (Brachytherapie mit umschlossenen Radionukliden), intraoperativ
- 92.27.70 ↔ Radioaktive Moulagen, n.n.bez.
- 92.27.71 ↔ Radioaktive Moulagen, Konstruktion und Applikation von oberflächlichen radioaktiven Moulagen
- 92.27.72 ↔ Radioaktive Moulagen, Konstruktion und Applikation von nicht auf der Körperoberfläche verwendeten Applikatoren
- 92.27.73 ↔ Radioaktive Moulagen, Konstruktion und Applikation von Augenapplikatoren
- 92.27.79 ↔ Radioaktive Moulagen, sonstige
- 92.28.00 ↔ Injektion, Instillation oder orale Gabe von Radioisotopen, n.n.bez.
- 92.28.09 ↔ Injektion, Instillation oder orale Gabe von Radioisotopen, sonstige
- 92.28.11 ↔ Therapie mit offenen Radionukliden bei Knochenmetastasen
- 92.28.14 ↔ Instillation von offenen Radionukliden in Gelenke
- 92.28.24 ↔ Selektive intravaskuläre Radiochemoembolisation mit I-131-Lipiodol
- 92.28.25 ↔ Selektive intravaskuläre Radionuklidtherapie [SIRT] durch Embolisation von Yttrium-90-markierten Mikrosphären
- 92.28.26 ↔ Selektive intravaskuläre Radionuklidtherapie [SIRT] durch Embolisation von Holmium-166 markierten Mikrosphären
- 92.28.33 ↔ Endovaskuläre Brachytherapie mit Rhenium-188
- 92.28.41 ↔ Radiojodtherapie bis 1,2 GBq I-131, ohne Gabe von rekombinantem Thyreotropin [rh-TSH]
- 92.28.42 ↔ Radiojodtherapie bis 1,2 GBq I-131, mit Gabe von rekombinantem Thyreotropin [rh-TSH]
- 92.28.43 ↔ Radiojodtherapie über 1,2 bis unter 5 GBq I-131, ohne Gabe von rekombinantem Thyreotropin [rh-TSH]
- 92.28.44 ↔ Radiojodtherapie über 1,2 bis unter 5 GBq I-131, mit Gabe von rekombinantem Thyreotropin [rh-TSH]
- 92.28.45 ↔ Radiojodtherapie mit 5 und mehr GBq I-131, ohne Gabe von rekombinantem Thyreotropin [rh-TSH]
- 92.28.46 ↔ Radiojodtherapie mit 5 und mehr GBq I-131, mit Gabe von rekombinantem Thyreotropin [rh-TSH]
- 92.28.51 ↔ Radioimmuntherapie mit 90Y-Ibritumomab-Tiuxetan, parenteral
- 92.28.52 ↔ Radioimmuntherapie mit Jod 131 [I-131] Tositumomab, parenteral
- 92.28.53 ↔ Radioimmuntherapie mit sonstigen Antikörpern, parenteral
- 92.28.64 ↔ Radiorezeptorthherapie mit dem DOTA-konjugierten Somatostatin-Analagon TOC [Octreotide]
- 92.28.65 ↔ Radiorezeptorthherapie mit dem DOTA-konjugierten Somatostatin-Analagon TATE [Octreotate]
- 92.28.66 ↔ Radiorezeptorthherapie mit Somatostatin-Antagonisten

| | |
|---|---|
| 92.28.69 ↔ Radiotherapie mit kleinen Molekülen, sonstige | 92.29.3E ↔ Interstitielle Brachytherapie mit Implantation von permanenten Strahlern, von 71 und mehr Quellen |
| 92.28.6A ↔ Radiorezeptortherapie mit ¹⁷⁷ Lu-PSMA-617 | 92.29.40 ↔ Brachytherapie mit Oberflächenapplikatoren, n.n.bez. |
| 92.28.6B ↔ Radiorezeptortherapie mit ¹⁷⁷ Lu-PSMA I&T [¹⁷⁷ Lu-ITG-PSMA-1] | 92.29.49 ↔ Brachytherapie mit Oberflächenapplikatoren, sonstige |
| 92.28.6C ↔ Radiorezeptortherapie mit sonstigen PSMA-Liganden | 92.29.51 ↔ Entfernung von umschlossenen Radionukliden oder inaktiven Applikatoren unter Anästhesie |
| 92.28.71 ↔ Gabe von Jod-131-MIBG [Metajodbenzylguanidin] parenteral | 92.30.00 ↔ Stereotaktische Bestrahlung, einzeitig, n.n.bez. |
| 92.29.00 ↔ Brachytherapie mit umschlossenen Radionukliden, n.n.bez. | 92.30.01 ↔ Stereotaktische Bestrahlung, einzeitig, zerebral, n.n.bez. |
| 92.29.09 ↔ Brachytherapie mit umschlossenen Radionukliden, sonstige | 92.30.02 ↔ Stereotaktische Bestrahlung, einzeitig, extrazerebral, n.n.bez. |
| 92.29.11 ↔ Interstitielle Brachytherapie mit Implantation von entfernbaren Strahlern in einer Ebene, niedrige Dosisleistung | 92.30.20 ↔ Stereotaktische Bestrahlung, einzeitig, zerebral, intensitätsmodulierte Radiotherapie |
| 92.29.12 ↔ Interstitielle Brachytherapie mit Implantation von entfernbaren Strahlern in einer Ebene, gepulste Dosisleistung [Pulsed dose rate] | 92.30.21 ↔ Stereotaktische Bestrahlung, einzeitig, zerebral, intensitätsmodulierte Bogenbestrahlung [IMAT] |
| 92.29.13 ↔ Interstitielle Brachytherapie mit Implantation von entfernbaren Strahlern in einer Ebene, hohe Dosisleistung | 92.30.22 ↔ Stereotaktische Bestrahlung, einzeitig, zerebral, bildgestützte Einstellung |
| 92.29.19 ↔ Interstitielle Brachytherapie mit Implantation von entfernbaren Strahlern in einer Ebene, sonstige | 92.30.30 ↔ Stereotaktische Bestrahlung, einzeitig, extrazerebral, intensitätsmodulierte Radiotherapie |
| 92.29.21 ↔ Interstitielle Brachytherapie mit Volumenimplantation von entfernbaren Strahlern in mehreren Ebenen, niedrige Dosisleistung | 92.30.31 ↔ Stereotaktische Bestrahlung, einzeitig, extrazerebral, intensitätsmodulierte Bogenbestrahlung [IMAT] |
| 92.29.22 ↔ Interstitielle Brachytherapie mit Volumenimplantation von entfernbaren Strahlern in mehreren Ebenen, gepulste Dosisleistung [Pulsed dose rate] | 92.30.32 ↔ Stereotaktische Bestrahlung, einzeitig, extrazerebral, bildgestützte Einstellung |
| 92.29.23 ↔ Interstitielle Brachytherapie mit Volumenimplantation von entfernbaren Strahlern in mehreren Ebenen, hohe Dosisleistung | 92.30.99 ↔ Stereotaktische Bestrahlung, einzeitig, sonstige |
| 92.29.24 ↔ Brachytherapie mit Implantation von entfernbaren Strahlern in mehreren Ebenen, hohe Dosisleistung, intraoperativ | 92.31.00 ↔ Radiochirurgie mit Photonen n.n.bez., zerebral |
| 92.29.29 ↔ Interstitielle Brachytherapie mit Volumenimplantation von entfernbaren Strahlern in mehreren Ebenen, sonstige | 92.31.10 ↔ Radiochirurgie mit Photonen n.n.bez., extrazerebral |
| 92.29.31 ↔ Interstitielle Brachytherapie mit Implantation von permanenten Strahlern, bis 10 Quellen | 92.32.00 ↔ Mehrquellige Photon-Radiochirurgie, n.n.bez. |
| 92.29.32 ↔ Interstitielle Brachytherapie mit Implantation von permanenten Strahlern, von 11 bis 15 Quellen | 92.32.01 ↔ Mehrquellige Photon-Radiochirurgie, Gamma-knife |
| 92.29.33 ↔ Interstitielle Brachytherapie mit Implantation von permanenten Strahlern, von 16 bis 20 Quellen | 92.33.00 ↔ Teilchen-Radiochirurgie, n.n.bez. |
| 92.29.34 ↔ Interstitielle Brachytherapie mit Implantation von permanenten Strahlern, von 21 bis 25 Quellen | 92.33.01 ↔ Andere Hochvoltstrahlentherapie, stereotaktische Bestrahlung, einzeitig, zerebral |
| 92.29.35 ↔ Interstitielle Brachytherapie mit Implantation von permanenten Strahlern, von 26 bis 30 Quellen | 92.33.11 ↔ Andere Hochvoltstrahlentherapie, stereotaktische Bestrahlung, einzeitig, extrazerebral |
| 92.29.36 ↔ Interstitielle Brachytherapie mit Implantation von permanenten Strahlern, von 31 bis 35 Quellen | 92.39.00 ↔ Sonstige stereotaktische Radiochirurgie, n.n.bez. |
| 92.29.37 ↔ Interstitielle Brachytherapie mit Implantation von permanenten Strahlern, von 36 bis 40 Quellen | 92.39.01 ↔ Andere Hochvoltstrahlentherapie, stereotaktische Bestrahlung, fraktioniert, zerebral, n.n.bez. |
| 92.29.38 ↔ Interstitielle Brachytherapie mit Implantation von permanenten Strahlern, von 41 bis 45 Quellen | 92.39.11 ↔ Andere Hochvoltstrahlentherapie, stereotaktische Bestrahlung, fraktioniert, extrazerebral, n.n.bez. |
| 92.29.39 ↔ Interstitielle Brachytherapie mit Implantation von permanenten Strahlern, von 46 bis 50 Quellen | 92.39.20 ↔ Andere Hochvoltstrahlentherapie, stereotaktische Bestrahlung, fraktioniert, zerebral, intensitätsmodulierte Radiotherapie |
| 92.29.3A ↔ Interstitielle Brachytherapie mit Implantation von permanenten Strahlern, von 51 bis 55 Quellen | 92.39.21 ↔ Andere Hochvoltstrahlentherapie, stereotaktische Bestrahlung, fraktioniert, zerebral, intensitätsmodulierte Bogenbestrahlung [IMAT] |
| 92.29.3B ↔ Interstitielle Brachytherapie mit Implantation von permanenten Strahlern, von 56 bis 60 Quellen | 92.39.22 ↔ Andere Hochvoltstrahlentherapie, stereotaktische Bestrahlung, fraktioniert, zerebral, bildgestützte Einstellung |
| 92.29.3C ↔ Interstitielle Brachytherapie mit Implantation von permanenten Strahlern, von 61 bis 65 Quellen | 92.39.29 ↔ Andere Hochvoltstrahlentherapie, stereotaktische Bestrahlung, fraktioniert, zerebral, sonstige |
| 92.29.3D ↔ Interstitielle Brachytherapie mit Implantation von permanenten Strahlern, von 66 bis 70 Quellen | 92.39.30 ↔ Andere Hochvoltstrahlentherapie, stereotaktische Bestrahlung, fraktioniert, extrazerebral, intensitätsmodulierte Radiotherapie |
| | 92.39.31 ↔ Andere Hochvoltstrahlentherapie, stereotaktische Bestrahlung, fraktioniert, extrazerebral, intensitätsmodulierte Bogenbestrahlung [IMAT] |
| | 92.39.32 ↔ Andere Hochvoltstrahlentherapie, stereotaktische Bestrahlung, fraktioniert, extrazerebral, bildgestützte Einstellung |
| | 92.39.39 ↔ Andere Hochvoltstrahlentherapie, stereotaktische Bestrahlung, fraktioniert, extrazerebral, sonstige |
| | 92.41 ↔ Intraoperative Strahlentherapie mit Elektronen |

ADRG H33**Mehrzeitige komplexe OR-Prozeduren oder komplexe Vakuumbehandlung oder VAC mit bestimmtem Eingriff oder Eingriff an Pankreas oder Leber mit intensivmedizinischer Komplexbehandlung > 196/360 Aufwandspunkten oder bestimmte IntK mit IMCK Aufwandspunkten**

Mehrzeitige komplexe OR-Prozeduren und Prozedur in mindestens zwei der Tabellen H33-1, H33-2, H33-3, H33-4, H33-5, H33-6 oder mindestens zwei Behandlungen, die mindestens einen Tag auseinander liegen in [mindestens zwei Prozeduren in Tabelle H33-7] oder Komplexe Vakuumbehandlung oder Vakuumbehandlung und (Definition der DRG (H01A) oder Definition der DRG (H01B) oder Definition der DRG (H05A) oder Definition der DRG (H05B)) oder Definition der Basis-DRG (H01) und mindestens eine Prozedur in Tabelle H33-8 oder Prozedur in mindestens zwei der Tabellen H33-9, H33-10

DRG H33Z**Mehrzeitige komplexe OR-Prozeduren oder komplexe Vakuumbehandlung oder VAC mit bestimmtem Eingriff oder Eingriff an Pankreas oder Leber mit intensivmedizinischer Komplexbehandlung > 196/360 Aufwandspunkten oder bestimmte IntK mit IMCK Aufwandspunkten****Prozedur H33-1**

| | | | |
|---------|--|------------|--|
| 51.32 ↔ | Anastomose zwischen Gallenblase und Darm | 51.38.11 ↔ | Anastomose zwischen Gallenwegen und Gastrointestinaltrakt, offen chirurgisch |
| 51.34 ↔ | Anastomose zwischen Gallenblase und Magen | 51.38.21 ↔ | Anastomose zwischen Gallenwegen und Gastrointestinaltrakt, laparoskopisch |
| 51.35 ↔ | Sonstige Anastomose der Gallenblase | 51.39 ↔ | Sonstige Gallenganganastomose |
| 51.36 ↔ | Choledochoenterostomie | | |
| 51.37 ↔ | Anastomose zwischen Ductus hepaticus und Gastrointestinaltrakt | | |

Prozedur H33-10

99.B8.13 ‡↔ IMC-Komplexbehandlung des Erwachsenen, 185 bis 360 Aufwandspunkte

Prozedur H33-2

| | | | |
|------------|---|------------|---|
| 50.0 ↔ | Hepatotomie | 50.27.22 ↔ | Lokale Destruktion von Läsion oder Gewebe der Leber, durch Thermotherapie, laparoskopisch |
| 50.21.11 ↔ | Fenestration einer oder mehrerer Leberzyste(n), offen chirurgisch | 50.27.23 ↔ | Lokale Destruktion von Läsion oder Gewebe der Leber, durch Kryotherapie, laparoskopisch |
| 50.21.12 ↔ | Fenestration einer oder mehrerer Leberzyste(n), laparoskopisch | 50.27.24 ↔ | Lokale Destruktion von Läsion oder Gewebe der Leber, durch Laser, laparoskopisch |
| 50.23.11 ↔ | Lokale Leberexzision von 1-2 Herden, je bis zu 4 cm im Durchmesser, offen chirurgisch | 50.27.25 ↔ | Lokale Destruktion von Läsion oder Gewebe der Leber, durch irreversible Elektroporation, laparoskopisch |
| 50.23.12 ↔ | Lokale Leberexzision von 1-2 Herden, mindestens 1 Herd über 4 cm im Durchmesser, offen chirurgisch | 50.27.29 ↔ | Lokale Destruktion von Läsion oder Gewebe der Leber, laparoskopisch, sonstige |
| 50.23.13 ↔ | Lokale Leberexzision von 3 und mehr Herden, offen chirurgisch | 50.2A.11 ↔ | Leberzystenresektion, offen chirurgisch |
| 50.25.11 ↔ | Lokale Leberexzision von 1-2 Herden, je bis zu 4 cm im Durchmesser, laparoskopisch | 50.2A.12 ↔ | Leberzystenresektion, laparoskopisch |
| 50.25.12 ↔ | Lokale Leberexzision von 1-2 Herden, mindestens 1 Herd über 4 cm im Durchmesser, laparoskopisch | 50.2A.21 ↔ | Bisegmentektomie links, offen chirurgisch |
| 50.25.13 ↔ | Lokale Leberexzision von 3 und mehr Herden, laparoskopisch | 50.2A.22 ↔ | Bisegmentektomie links, laparoskopisch |
| 50.27.11 ↔ | Lokale Destruktion von Läsion oder Gewebe der Leber, durch Alkoholinjektion, offen chirurgisch | 50.2A.23 ↔ | Hemihepatektomie links, offen chirurgisch |
| 50.27.12 ↔ | Lokale Destruktion von Läsion oder Gewebe der Leber, durch hochfrequenzinduzierte Thermotherapie, offen chirurgisch | 50.2A.24 ↔ | Hemihepatektomie links, laparoskopisch |
| 50.27.13 ↔ | Lokale Destruktion von Läsion oder Gewebe der Leber, durch Kryotherapie, offen chirurgisch | 50.2A.25 ↔ | Erweiterte Hemihepatektomie links, offen chirurgisch |
| 50.27.14 ↔ | Lokale Destruktion von Läsion oder Gewebe der Leber, durch Laser, offen chirurgisch | 50.2A.26 ↔ | Erweiterte Hemihepatektomie links, laparoskopisch |
| 50.27.15 ↔ | Lokale Destruktion von Läsion oder Gewebe der Leber, durch irreversible Elektroporation, offen chirurgisch | 50.2A.27 ↔ | Hemihepatektomie rechts, offen chirurgisch |
| 50.27.19 ↔ | Lokale Destruktion von Läsion oder Gewebe der Leber, offen chirurgisch, sonstige | 50.2A.28 ↔ | Hemihepatektomie rechts, laparoskopisch |
| 50.27.21 ↔ | Lokale Destruktion von Läsion oder Gewebe der Leber, durch Alkoholinjektion, laparoskopisch | 50.2A.2A ↔ | Erweiterte Hemihepatektomie rechts, offen chirurgisch |
| | | 50.2A.2B ↔ | Erweiterte Hemihepatektomie rechts, laparoskopisch |
| | | 50.2A.2C ↔ | Sonstige Resektion mehrerer zusammenhängender Segmente, offen chirurgisch |
| | | 50.2A.2D ↔ | Sonstige Resektion mehrerer zusammenhängender Segmente, laparoskopisch |
| | | 50.2B.11 ↔ | Transsektion der Leber sowie Ligatur von Portalvenenästen, ALPPS, Schritt 1, offen chirurgisch |
| | | 50.2B.12 ↔ | Transsektion der Leber sowie Ligatur von Portalvenenästen, ALPPS, Schritt 1, laparoskopisch |

| | | | |
|------------|--|------------|--|
| 50.2C.11 ↔ | Bisegmentektomie links zur Lebend-Organ spende, offen chirurgisch | 50.2C.16 ↔ | Hemihepatektomie rechts zur Lebend-Organ spende, laparoskopisch |
| 50.2C.12 ↔ | Bisegmentektomie links zur Lebend-Organ spende, laparoskopisch | 50.62 ↔ | Verschluss einer Leberverletzung und Rekonstruktion, durch Naht |
| 50.2C.13 ↔ | Hemihepatektomie links zur Lebend-Organ spende, offen chirurgisch | 50.63 ↔ | Verschluss einer Leberverletzung und Rekonstruktion, durch Tamponade |
| 50.2C.14 ↔ | Hemihepatektomie links zur Lebend-Organ spende, laparoskopisch | 50.71 ↔ | Totale Hepatektomie zur Lebend-Organ spende, offen chirurgisch |
| 50.2C.15 ↔ | Hemihepatektomie rechts zur Lebend-Organ spende, offen chirurgisch | | |

Prozedur H33-3

| | | | |
|------------|--|------------|--|
| 51.33 ↔ | Anastomose zwischen Gallenblase und Pankreas | 52.95.11 ↔ | Extraktion von Stein(en) aus dem Ductus pancreaticus, laparoskopisch |
| 52.01.12 ↔ | Transgastrale Drainage einer Pankreaszyste, offen chirurgisch | 52.95.20 ↔ | Dilatation des Ductus pancreaticus, laparoskopisch |
| 52.01.13 ↔ | Transgastrale Drainage einer Pankreaszyste, laparoskopisch | 52.95.30 ↔ | Einlage einer Drainage in den Pankreasgang, offen chirurgisch |
| 52.01.22 ↔ | Transduodenale Drainage einer Pankreaszyste, offen chirurgisch | 52.95.31 ↔ | Einlage einer Drainage in den Pankreasgang, laparoskopisch |
| 52.01.23 ↔ | Transduodenale Drainage einer Pankreaszyste, laparoskopisch | 52.95.40 ↔ | Einlage oder Wechsel eines nicht selbstexpandierenden Stents [Prothese] in den Pankreasgang, offen chirurgisch |
| 52.09.00 ↔ | Sonstige Pankreatotomie, n.n.bez. | 52.95.41 ↔ | Einlage oder Wechsel eines nicht selbstexpandierenden Stents [Prothese] in den Pankreasgang, laparoskopisch |
| 52.09.10 ↔ | Sonstige Pankreatotomie, Inzision des Pankreas | 52.95.50 ↔ | Einlage oder Wechsel eines selbstexpandierenden Stents [Prothese] in den Pankreasgang, offen chirurgisch |
| 52.09.11 ↔ | Sonstige Pankreatotomie, Inzision des Ductus pancreaticus | 52.95.51 ↔ | Einlage oder Wechsel eines selbstexpandierenden Stents [Prothese] in den Pankreasgang, laparoskopisch |
| 52.09.99 ↔ | Sonstige Pankreatotomie, sonstige | 52.95.60 ↔ | Plastische Rekonstruktion des Ductus pancreaticus, laparoskopisch |
| 52.22.00 ↔ | Sonstige Exzision oder Destruktion von Läsion oder Gewebe an Pankreas und an Ductus pancreaticus, n.n.bez. | 52.95.70 ↔ | Plastische Rekonstruktion des Pankreas |
| 52.22.99 ↔ | Sonstige Exzision oder Destruktion von Läsion oder Gewebe an Pankreas und an Ductus pancreaticus, sonstige | 52.95.90 ↔ | Sonstige endoskopische Operation am Pankreas |
| 52.3 ↔ | Marsupialisation einer Pankreaszyste | 52.95.A1 ↔ | Entfernen eines Stents [Prothese] aus dem Pankreasgang, offen chirurgisch |
| 52.4 ↔ | Interne Drainage einer Pankreaszyste | 52.95.A2 ↔ | Entfernen eines Stents [Prothese] aus dem Pankreasgang, laparoskopisch |
| 52.50 ↔ | Partielle Pankreatektomie, n.n.bez. | 52.96.11 ↔ | Anastomose zwischen Pankreasgang und Gastrointestinaltrakt, offen chirurgisch |
| 52.51.10 ↔ | Proximale Pankreatektomie, pyloruserhaltend | 52.96.21 ↔ | Anastomose zwischen Pankreasgang und Gastrointestinaltrakt, laparoskopisch |
| 52.51.20 ↔ | Proximale Pankreatektomie, duodenerhaltend | 52.99.00 ↔ | Sonstige offene Operation am Pankreas, n.n.bez. |
| 52.51.31 ↔ | Pankreatikoduodenale Resektion mit Teilresektion des Magens | 52.99.10 ↔ | Sonstige offene Operation am Pankreas, Dilatation des Ductus pancreaticus |
| 52.52.11 ↔ | Distale Pankreatektomie, offen chirurgisch | 52.99.20 ↔ | Sonstige offene Operation am Pankreas, Plastische Rekonstruktion des Ductus pancreaticus |
| 52.52.12 ↔ | Distale Pankreatektomie, laparoskopisch | 52.99.99 ↔ | Sonstige offene Operation am Pankreas, sonstige |
| 52.54 ↔ | Segmentresektion am Pankreaskörper | | |
| 52.59 ↔ | Partielle Pankreatektomie, sonstige | | |
| 52.60 ↔ | Totale Pankreatektomie, n.n.bez. | | |
| 52.61 ↔ | Totale Pankreatektomie mit partieller Gastrektomie | | |
| 52.62 ↔ | Totale Pankreatektomie, pyloruserhaltend | | |
| 52.63 ↔ | Totale Pankreatektomie, duodenerhaltend | | |
| 52.69 ↔ | Totale Pankreatektomie, sonstige | | |
| 52.95.10 ↔ | Extraktion von Stein(en) aus dem Ductus pancreaticus, offen chirurgisch | | |

Prozedur H33-4

| | | | |
|------------|--|------------|--|
| 31.73 ↔ | Verschluss einer anderen trachealen Fistel | 42.41.10 ↔ | Partielle Ösophagektomie ohne Wiederherstellung der Kontinuität |
| 42.09.11 ↔ | Anderer Inzision am Ösophagus, offen chirurgisch | 42.41.20 ↔ | Partielle Ösophagektomie mit Wiederherstellung der Kontinuität |
| 42.09.12 ↔ | Anderer Inzision am Ösophagus, laparoskopisch | 42.41.99 ↔ | Partielle Ösophagektomie, sonstige |
| 42.10 ↔ | Ösophagostomie, n.n.bez. | 42.42.00 ↔ | Totale Ösophagektomie, n.n.bez. |
| 42.11 ↔ | Zervikale Ösophagostomie | 42.42.10 ↔ | Totale Ösophagektomie, ohne Wiederherstellung der Kontinuität |
| 42.12 ↔ | Exteriorisation einer ösophagealen Tasche | 42.42.20 ↔ | Totale Ösophagektomie, mit Wiederherstellung der Kontinuität, transmediastinal |
| 42.19 ↔ | Sonstige Fistulisierung des Ösophagus nach aussen | 42.42.21 ↔ | Totale Ösophagektomie, mit Wiederherstellung der Kontinuität, thorakoabdominal |
| 42.31 ↔ | Lokale Exzision eines Ösophagus-Divertikels | 42.42.29 ↔ | Totale Ösophagektomie, mit Wiederherstellung der Kontinuität, sonstiger Zugang |
| 42.32 ↔ | Lokale Exzision von anderer Läsion oder Gewebe aus dem Ösophagus | 42.42.99 ↔ | Totale Ösophagektomie, sonstige |
| 42.39 ↔ | Sonstige Destruktion von Läsion oder Gewebe aus dem Ösophagus | | |
| 42.40 ↔ | Ösophagektomie, n.n.bez. | | |
| 42.41.00 ↔ | Partielle Ösophagektomie, n.n.bez. | | |

| | | | |
|------------|---|------------|--|
| 42.51.00 ↔ | Intrathorakale Ösophagoösophagostomie, n.n.bez. | 42.82 ↔ | Naht einer Ösophagus-Verletzung |
| 42.51.10 ↔ | Intrathorakale Ösophagoösophagostomie, Rekonstruktion der Ösophaguspassage bei Atresie und Versorgung einer kongenitalen ösophago-trachealen Fistel | 42.83 ↔ | Verschluss einer Ösophagostomie |
| 42.51.99 ↔ | Intrathorakale Ösophagoösophagostomie, sonstige | 42.85 ↔ | Plastische Rekonstruktion an einer Ösophagusstenose |
| 42.52 ↔ | Intrathorakale Ösophagogastrostomie | 42.87 ↔ | Sonstiges Transplantat am Ösophagus |
| 42.53 ↔ | Intrathorakale Ösophagusanastomose mit Interposition von Dünndarm | 42.88.00 ↔ | Entfernung von Prothesen aus dem Ösophagus, n.n.bez. |
| 42.54 ↔ | Sonstige intrathorakale Ösophagoenterostomie | 42.88.11 ↔ | Entfernung von Prothesen aus dem Ösophagus, offen chirurgisch |
| 42.55 ↔ | Intrathorakale Ösophagusanastomose mit Interposition von Dickdarm | 42.88.12 ↔ | Entfernung von Prothesen aus dem Ösophagus, laparoskopisch |
| 42.56 ↔ | Sonstige intrathorakale Ösophagokolostomie | 42.88.99 ↔ | Entfernung von Prothesen aus dem Ösophagus, sonstige |
| 42.58 ↔ | Intrathorakale Ösophagusanastomose mit anderer Interposition | 42.89 ↔ | Sonstige Rekonstruktion am Ösophagus, sonstige |
| 42.59 ↔ | Intrathorakale Anastomose am Ösophagus, sonstige | 42.91 ↔ | Ligatur von Ösophagusvarizen |
| 42.61 ↔ | Prästernale Ösophagoösophagostomie | 42.99.10 ↔ | Sonstige Operation am Ösophagus, Sperroperation am Ösophagus |
| 42.62 ↔ | Prästernale Ösophagogastrostomie | 42.99.35 ↔ | Implantation eines Antirefluxsystems zur Unterstützung der ösophagealen Sphinkterfunktion, offen chirurgisch |
| 42.63 ↔ | Prästernale Ösophagusanastomose mit Interposition von Dünndarm | 42.99.36 ↔ | Implantation eines Antirefluxsystems zur Unterstützung der ösophagealen Sphinkterfunktion, laparoskopisch |
| 42.64 ↔ | Sonstige prästernale Ösophagoenterostomie | 42.99.37 ↔ | Implantation einer Sonde eines Antirefluxsystems zur Unterstützung der ösophagealen Sphinkterfunktion, offen chirurgisch |
| 42.65 ↔ | Prästernale Ösophagusanastomose mit Interposition von Dickdarm | 42.99.38 ↔ | Implantation einer Sonde eines Antirefluxsystems zur Unterstützung der ösophagealen Sphinkterfunktion, laparoskopisch |
| 42.66 ↔ | Sonstige prästernale Ösophagokolostomie | 42.99.3A ↔ | Entfernen eines Antirefluxsystems zur Unterstützung der ösophagealen Sphinkterfunktion, offen chirurgisch |
| 42.68 ↔ | Sonstige prästernale Ösophagusanastomose mit Interposition | 42.99.3B ↔ | Entfernen eines Antirefluxsystems zur Unterstützung der ösophagealen Sphinkterfunktion, laparoskopisch |
| 42.69 ↔ | Prästernale Ösophagusanastomose, sonstige | 42.99.3C ↔ | Entfernen einer Sonde eines Antirefluxsystems zur Unterstützung der ösophagealen Sphinkterfunktion, offen chirurgisch |
| 42.7X.11 ↔ | Ösophagomyotomie, offen chirurgisch | 42.99.3D ↔ | Entfernen einer Sonde eines Antirefluxsystems zur Unterstützung der ösophagealen Sphinkterfunktion, laparoskopisch |
| 42.7X.12 ↔ | Ösophagomyotomie, laparoskopisch | 42.99.3E ↔ | Revision ohne Ersatz eines Antirefluxsystems zur Unterstützung der ösophagealen Sphinkterfunktion, offen chirurgisch |
| 42.7X.21 ↔ | Ösophagomyotomie, pharyngo-zervikal, offen chirurgisch | 42.99.3F ↔ | Revision ohne Ersatz eines Antirefluxsystems zur Unterstützung der ösophagealen Sphinkterfunktion, laparoskopisch |
| 42.7X.22 ↔ | Ösophagomyotomie, pharyngo-zervikal, laparoskopisch | 43.0 ↔ | Gastrotomie |
| 42.7X.31 ↔ | Ösophago-Gastromyotomie, offen chirurgisch | 43.5 ↔ | Partielle Gastrektomie mit Anastomose zum Ösophagus |
| 42.7X.32 ↔ | Ösophago-Gastromyotomie, laparoskopisch | 43.6X.00 ↔ | Partielle Gastrektomie mit Anastomose zum Duodenum, n.n.bez. |
| 42.81.20 ↔ | Einsetzen und Wechsel von einer nicht selbstexpandierenden Prothese (permanenter Tubus) in den Ösophagus, offen chirurgisch | 43.6X.10 ↔ | Pylorusresektion mit Anastomose zum Duodenum |
| 42.81.21 ↔ | Einsetzen und Wechsel von zwei nicht selbstexpandierenden Prothesen (permanenter Tubus) in den Ösophagus, offen chirurgisch | 43.6X.20 ↔ | Billroth I |
| 42.81.22 ↔ | Einsetzen und Wechsel von mehr als zwei nicht selbstexpandierenden Prothesen (permanenter Tubus) in den Ösophagus, offen chirurgisch | 43.6X.99 ↔ | Partielle Gastrektomie mit Anastomose zum Duodenum, sonstige |
| 42.81.30 ↔ | Einsetzen und Wechsel von einer nicht selbstexpandierenden Prothese (permanenter Tubus) in den Ösophagus, laparoskopisch | 43.70 ↔ | Partielle Gastrektomie mit Anastomose zum Jejunum und Ileum, n.n.bez. |
| 42.81.31 ↔ | Einsetzen und Wechsel von zwei nicht selbstexpandierenden Prothesen (permanenter Tubus) in den Ösophagus, laparoskopisch | 43.71.11 ↔ | Partielle Gastrektomie (2/3-Resektion) mit Anastomose zum Jejunum |
| 42.81.32 ↔ | Einsetzen und Wechsel von mehr als zwei nicht selbstexpandierenden Prothesen (permanenter Tubus) in den Ösophagus, laparoskopisch | 43.71.21 ↔ | Partielle Gastrektomie (4/5-Resektion) mit Anastomose zum Jejunum |
| 42.81.50 ↔ | Einsetzen und Wechsel einer selbstexpandierenden Prothese (permanenter Tubus) in den Ösophagus, offen chirurgisch | 43.72.11 ↔ | Partielle Gastrektomie (2/3-Resektion) mit Anastomose zum Ileum |
| 42.81.51 ↔ | Einsetzen und Wechsel von zwei selbstexpandierenden Prothesen (permanenter Tubus) in den Ösophagus, offen chirurgisch | 43.72.21 ↔ | Partielle Gastrektomie (4/5-Resektion) mit Anastomose zum Ileum |
| 42.81.52 ↔ | Einsetzen und Wechsel von mehr als zwei selbstexpandierenden Prothesen (permanenter Tubus) in den Ösophagus, offen chirurgisch | 43.79 ↔ | Partielle Gastrektomie mit Anastomose zum Jejunum und Ileum, sonstige |
| 42.81.60 ↔ | Einsetzen und Wechsel einer selbstexpandierenden Prothese (permanenter Tubus) in den Ösophagus, laparoskopisch | 43.81 ↔ | Partielle Gastrektomie mit Dünndarmtransposition |
| 42.81.61 ↔ | Einsetzen und Wechsel von zwei selbstexpandierenden Prothesen (permanenter Tubus) in den Ösophagus, laparoskopisch | 43.89.00 ↔ | Sonstige partielle Gastrektomie, n.n.bez. |
| 42.81.62 ↔ | Einsetzen und Wechsel von mehr als zwei selbstexpandierenden Prothesen (permanenter Tubus) in den Ösophagus, laparoskopisch | 43.89.09 ↔ | Sonstige partielle Gastrektomie, sonstige |

| | | | |
|------------|--|------------|---|
| 43.89.10 ↔ | Segmentresektion des Magens | 44.5X.22 ↔ | Revision einer Magenanastomose nach Magenbypass oder mit intestinaler Interposition, laparoskopisch |
| 43.89.20 ↔ | Biliopankreatische Diversion des Magens nach Scopinaro, offen chirurgisch | 44.5X.33 ↔ | Pouchrevision nach Gastric Bypass ohne Neuanlage, offen chirurgisch |
| 43.89.21 ↔ | Biliopankreatische Diversion des Magens nach Scopinaro, laparoskopisch | 44.5X.34 ↔ | Pouchrevision nach Gastric Bypass ohne Neuanlage, laparoskopisch |
| 43.89.30 ↔ | Biliopankreatische Diversion des Magens mit Duodenal-Switch [BPD-DS], offen chirurgisch | 44.5X.35 ↔ | Pouchrevision nach Gastric Bypass mit Neuanlage, offen chirurgisch |
| 43.89.31 ↔ | Biliopankreatische Diversion des Magens mit Duodenal-Switch [BPD-DS], laparoskopisch | 44.5X.36 ↔ | Pouchrevision nach Gastric Bypass mit Neuanlage, laparoskopisch |
| 43.89.40 ↔ | Sleeve resection, offen chirurgisch | 44.5X.41 ↔ | Revision nach biliopankreatischer Diversion [BPD], offen chirurgisch |
| 43.89.41 ↔ | Sleeve resection, laparoskopisch | 44.5X.42 ↔ | Revision nach biliopankreatischer Diversion [BPD], laparoskopisch |
| 43.89.42 ↔ | Sleeve resection nach Magenband, offen chirurgisch | 44.5X.43 ↔ | Reversal nach biliopankreatischer Diversion (BPD), offen chirurgisch |
| 43.89.43 ↔ | Sleeve resection nach Magenband, laparoskopisch | 44.5X.44 ↔ | Reversal nach biliopankreatischer Diversion (BPD), laparoskopisch |
| 43.89.44 ↔ | Re-sleeve resection, offen chirurgisch | 44.5X.51 ↔ | Reversal nach Gastric Bypass, offen chirurgisch |
| 43.89.45 ↔ | Re-sleeve resection, laparoskopisch | 44.5X.52 ↔ | Reversal nach Gastric Bypass, laparoskopisch |
| 43.89.50 ↔ | Duodenal-Switch nach Sleeve resection (Zweiteingriff), offen chirurgisch | 44.5X.99 ↔ | Revision einer Magenanastomose, sonstige |
| 43.89.51 ↔ | Duodenal-Switch nach Sleeve resection (Zweiteingriff), laparoskopisch | 44.61 ↔ | Naht einer Magenverletzung |
| 43.89.61 ↔ | Partielle Gastrektomie mit Gastrogastrostomie | 44.63.00 ↔ | Verschluss einer anderen Magenfistel, n.n.bez. |
| 43.91 ↔ | Totale Gastrektomie mit intestinaler Interposition | 44.63.11 ↔ | Verschluss einer anderen Magenfistel, offen chirurgisch |
| 43.92 ↔ | Ösophagoduodenostomie oder Ösophagojejunostomie mit vollständiger Gastrektomie | 44.63.12 ↔ | Verschluss einer anderen Magenfistel, laparoskopisch |
| 43.99.00 ↔ | Sonstige totale Gastrektomie, n.n.bez. | 44.63.99 ↔ | Verschluss einer anderen Magenfistel, sonstige |
| 43.99.10 ↔ | Restgastrektomie nach bariatrischem Voreingriff, offen chirurgisch | 44.64 ↔ | Gastropexie |
| 43.99.11 ↔ | Restgastrektomie nach bariatrischem Voreingriff, laparoskopisch | 44.65.00 ↔ | Ösophagogastroplastik, n.n.bez. |
| 43.99.99 ↔ | Sonstige totale Gastrektomie, sonstige | 44.65.10 ↔ | Ösophagogastroplastik, Kardioplastik, offen chirurgisch |
| 44.00 ↔ | Vagotomie, n.n.bez. | 44.65.20 ↔ | Ösophagogastroplastik, (Hemi-)Fundoplikatio, offen chirurgisch |
| 44.01 ↔ | Trunkuläre Vagotomie | 44.65.99 ↔ | Ösophagogastroplastik, sonstige |
| 44.02 ↔ | Superselektive Vagotomie | 44.66.00 ↔ | Sonstige Massnahmen zur Rekonstruktion der ösophagogastrischen Sphinkterfunktion, n.n.bez. |
| 44.03 ↔ | Sonstige selektive Vagotomie | 44.66.11 ↔ | Hiatusplastik bei bariatrischem Eingriff, offen chirurgisch |
| 44.21 ↔ | Dilatation des Pylorus durch Inzision | 44.66.99 ↔ | Sonstige Massnahmen zur Rekonstruktion der ösophagogastrischen Sphinkterfunktion, sonstige |
| 44.29 ↔ | Pyloroplastik, sonstige | 44.67.00 ↔ | Laparoskopische Massnahmen zur Rekonstruktion der ösophagogastrischen Sphinkterfunktion, n.n.bez. |
| 44.31.00 ↔ | Magenbypass, n.n.bez. | 44.67.10 ↔ | Laparoskopische Massnahmen zur Rekonstruktion der ösophagogastrischen Sphinkterfunktion, Kardioplastik, laparoskopisch |
| 44.31.09 ↔ | Magenbypass, sonstige | 44.67.20 ↔ | Laparoskopische Massnahmen zur Rekonstruktion der ösophagogastrischen Sphinkterfunktion, (Hemi-)Fundoplikatio, laparoskopisch |
| 44.31.11 ↔ | Proximaler Magenbypass, offen chirurgisch | 44.67.99 ↔ | Laparoskopische Massnahmen zur Rekonstruktion der ösophagogastrischen Sphinkterfunktion, sonstige |
| 44.31.12 ↔ | Proximaler Magenbypass, laparoskopisch | 44.68 ↔ | Gastroplastik |
| 44.31.13 ↔ | Proximaler Magenbypass nach Sleeve resection, reversal Eingriff, offen chirurgisch | 44.69 ↔ | Sonstige Rekonstruktion am Magen, sonstige |
| 44.31.14 ↔ | Proximaler Magenbypass nach Sleeve resection, reversal Eingriff, laparoskopisch | 44.91 ↔ | Offene Ligatur von Magenvarizen |
| 44.31.15 ↔ | Proximaler Magenbypass nach Gastric Banding, nach bariatrischem Voreingriff, offen chirurgisch | 44.92 ↔ | Intraoperative Manipulation am Magen |
| 44.31.16 ↔ | Proximaler Magenbypass nach Gastric Banding, nach bariatrischem Voreingriff, laparoskopisch | 44.93 ↔ | Einsetzen eines Magenballons |
| 44.31.21 ↔ | Distaler Magenbypass, offen chirurgisch | 44.94 ↔ | Entfernen eines Magenballons |
| 44.31.22 ↔ | Distaler Magenbypass, laparoskopisch | 44.95.00 ↔ | Restriktive Magenoperation, n.n.bez. |
| 44.31.31 ↔ | Omega-loop Gastric Bypass, offen chirurgisch | 44.95.09 ↔ | Restriktive Magenoperation, sonstige |
| 44.31.32 ↔ | Omega-loop Gastric Bypass, laparoskopisch | 44.95.11 ↔ | Gastric banding, offen chirurgisch |
| 44.31.41 ↔ | Roux-en-Y-Magenbypass, offen chirurgisch | 44.95.12 ↔ | Gastric banding, laparoskopisch |
| 44.31.42 ↔ | Roux-en-Y-Magenbypass, laparoskopisch | 44.95.21 ↔ | Vertikale Gastroplastik, offen chirurgisch |
| 44.38 ↔ | Gastroenterostomie ohne Gastrektomie, laparoskopisch | 44.95.22 ↔ | Vertikale Gastroplastik, laparoskopisch |
| 44.39 ↔ | Gastroenterostomie ohne Gastrektomie, sonstige | 44.96.00 ↔ | Revision von restriktiven Magenoperationen, n.n.bez. |
| 44.40 ↔ | Übernähung eines peptischen Ulkus, n.n.bez. | 44.96.11 ↔ | Bandreposition nach Gastric Banding, offen chirurgisch |
| 44.41 ↔ | Übernähung eines Ulcus ventriculi | 44.96.12 ↔ | Bandreposition nach Gastric Banding, laparoskopisch |
| 44.42 ↔ | Übernähung eines Ulcus duodeni | 44.96.13 ↔ | Bandwechsel nach Gastric Banding, offen chirurgisch |
| 44.49.10 ↔ | Sklerosierung von Fundusvarizen, offen chirurgisch | 44.96.14 ↔ | Bandwechsel nach Gastric Banding, laparoskopisch |
| 44.49.11 ↔ | Sklerosierung von Fundusvarizen, laparoskopisch | | |
| 44.49.20 ↔ | Ligatur von Fundusvarizen, offen chirurgisch | | |
| 44.49.21 ↔ | Ligatur von Fundusvarizen, laparoskopisch | | |
| 44.49.30 ↔ | Sperroperation am Fundus | | |
| 44.5X.00 ↔ | Revision einer Magenanastomose, n.n.bez. | | |
| 44.5X.10 ↔ | Revision einer Magenanastomose nach Billroth I und II-Operation | | |
| 44.5X.21 ↔ | Revision einer Magenanastomose nach Magenbypass oder mit intestinaler Interposition, offen chirurgisch | | |

| | | | |
|------------|---|------------|--|
| 44.96.16 ↔ | Katheterreparation nach Gastric banding, mit intraabdominalem Eingriff, offen chirurgisch | 45.81.12 ↔ | Kolektomie, laparoskopisch |
| 44.96.17 ↔ | Katheterreparation nach Gastric banding, mit intraabdominalem Eingriff, laparoskopisch | 45.82.11 ↔ | Proktokolektomie, offen chirurgisch |
| 44.96.18 ↔ | Portwechsel nach Gastric Banding | 45.82.12 ↔ | Proktokolektomie, laparoskopisch |
| 44.96.99 ↔ | Revision von restriktiven Magenoperationen, sonstige | 45.89 ↔ | Kolektomie und Proktokolektomie, sonstige |
| 44.97.00 ↔ | Entfernen von Vorrichtung(en) einer Magenrestriktion, n.n.bez. | 45.90 ↔ | Intestinale Anastomose, n.n.bez. |
| 44.97.11 ↔ | Entfernen von Magenband, offen chirurgisch | 45.91 ↔ | Dünndarm-Dünndarm-Anastomose |
| 44.97.12 ↔ | Entfernen von Magenband, laparoskopisch | 45.92.11 ↔ | Dünndarm-Rektum-Anastomose mit Bildung eines Reservoirs [Pouch] |
| 44.97.99 ↔ | Entfernen von Vorrichtung(en) einer Magenrestriktion, sonstige | 45.92.12 ↔ | Dünndarm-Rektum-Anastomose ohne Bildung eines Reservoirs [Pouch] |
| 44.99.11 ↔ | Bougierung am Magen, offen chirurgisch | 45.93 ↔ | Dünndarm-Dickdarm-Anastomose |
| 44.99.12 ↔ | Bougierung am Magen, laparoskopisch | 45.94 ↔ | Dickdarm-Dickdarm-Anastomose |
| 44.99.21 ↔ | Schlingenligatur und Clipping am Magen, offen chirurgisch | 45.95.11 ↔ | Dünndarm-Anus-Anastomose mit Bildung eines Reservoirs |
| 44.99.22 ↔ | Schlingenligatur und Clipping am Magen, laparoskopisch | 45.95.12 ↔ | Dünndarm-Anus-Anastomose ohne Bildung eines Reservoirs |
| 44.99.51 ↔ | Einlegen oder Wechsel einer nicht selbstexpandierenden Prothese am Magen, offen chirurgisch | 45.95.21 ↔ | Dickdarm-Anus-Anastomose |
| 44.99.52 ↔ | Einlegen oder Wechsel einer nicht selbstexpandierenden Prothese am Magen, laparoskopisch | 45.96 ↔ | Dickdarm-Rektum-Anastomose |
| 44.99.61 ↔ | Einlegen oder Wechsel einer selbstexpandierenden Prothese am Magen, offen chirurgisch | 45.97.11 ↔ | Neuanlage einer Fusspunktanastomose am Dünndarm, offen chirurgisch |
| 44.99.62 ↔ | Einlegen oder Wechsel einer selbstexpandierenden Prothese am Magen, laparoskopisch | 45.97.12 ↔ | Neuanlage einer Fusspunktanastomose am Dünndarm, laparoskopisch |
| 44.99.71 ↔ | Entfernen einer Prothese aus dem Magen, offen chirurgisch | 45.98.13 ↔ | Revision einer Anastomose zum Anus |
| 44.99.72 ↔ | Entfernen einer Prothese aus dem Magen, laparoskopisch | 45.99 ↔ | Intestinale Anastomose, sonstige |
| 44.99.80 ↔ | Implantation und Wechsel eines Magenschriftmachers (inkl. Sonden) | 46.12.11 ↔ | Endständige Kolostomie, offen chirurgisch |
| 44.99.81 ↔ | Revision ohne Ersatz eines Magenschriftmachers (inkl. Sonden) | 46.12.12 ↔ | Endständige Kolostomie, laparoskopisch |
| 44.99.91 ↔ | Sonstige Operationen am Pylorus | 46.15.11 ↔ | Doppelläufige Kolostomie, offen chirurgisch |
| 45.50 ↔ | Isolation eines Darmsegments, n.n.bez. | 46.15.12 ↔ | Doppelläufige Kolostomie, laparoskopisch |
| 45.51 ↔ | Isolation eines Dünndarmsegments | 46.25.11 ↔ | Endständige Jejunostomie und Ileostomie, offen chirurgisch |
| 45.52 ↔ | Isolation eines Dickdarmsegments | 46.25.12 ↔ | Endständige Jejunostomie und Ileostomie, laparoskopisch |
| 45.61 ↔ | Multiple Segmentresektion am Dünndarm | 46.26.11 ↔ | Doppelläufige Jejunostomie und Ileostomie, offen chirurgisch |
| 45.62 ↔ | Sonstige Teilresektion am Dünndarm | 46.26.12 ↔ | Doppelläufige Jejunostomie und Ileostomie, laparoskopisch |
| 45.63.00 ↔ | Totalexstirpation des Dünndarms, n.n.bez. | 46.29 ↔ | Jejunostomie und Ileostomie, sonstige |
| 45.63.99 ↔ | Totalexstirpation des Dünndarms, sonstige | 46.2A ↔ | Anlage einer Bishop-Koop-Anastomose |
| 45.70 ↔ | Teilresektion am Dickdarm, n.n.bez. | 46.33 ↔ | Anlage einer Duodenostomie |
| 45.73.11 ↔ | Hemikolektomie rechts, offen chirurgisch | 46.39 ↔ | Sonstige Enterostomie, sonstige |
| 45.73.12 ↔ | Hemikolektomie rechts, laparoskopisch | 46.99.10 ↔ | Dekompression des Darmes |
| 45.74.11 ↔ | Resektion des Colon transversum, offen chirurgisch | 46.99.51 ↔ | Einlegen oder Wechsel einer nicht selbstexpandierenden Prothese am Darm, offen chirurgisch |
| 45.74.12 ↔ | Resektion des Colon transversum, laparoskopisch | 46.99.52 ↔ | Einlegen oder Wechsel einer nicht selbstexpandierenden Prothese am Darm, laparoskopisch |
| 45.75.11 ↔ | Hemikolektomie links, offen chirurgisch | 46.99.61 ↔ | Einlegen oder Wechsel einer selbstexpandierenden Prothese am Darm, offen chirurgisch |
| 45.75.12 ↔ | Hemikolektomie links, laparoskopisch | 46.99.62 ↔ | Einlegen oder Wechsel einer selbstexpandierenden Prothese am Darm, laparoskopisch |
| 45.75.21 ↔ | Hemikolektomie links mit Sigmoidektomie, offen chirurgisch | 46.99.71 ↔ | Entfernen einer Prothese am Darm, offen chirurgisch |
| 45.75.22 ↔ | Hemikolektomie links mit Sigmoidektomie, laparoskopisch | 46.99.72 ↔ | Entfernen einer Prothese am Darm, laparoskopisch |
| 45.76.00 ↔ | Sigmoidektomie, n.n.bez. | 46.99.81 ↔ | Durchtrennung der Laddschen Bänder, offen chirurgisch |
| 45.76.09 ↔ | Sigmoidektomie, sonstige | 46.99.82 ↔ | Durchtrennung der Laddschen Bänder, laparoskopisch |
| 45.76.11 ↔ | Sigmoidektomie, offen chirurgisch | 46.99.93 ↔ | Verschluss Mesolücke bei innerer Hernie, offen chirurgisch |
| 45.76.21 ↔ | Sigmoidektomie, laparoskopisch | 46.99.94 ↔ | Verschluss Mesolücke bei innerer Hernie, laparoskopisch |
| 45.77.11 ↔ | Erweiterte Hemikolektomie rechts, offen chirurgisch | 48.1 ↔ | Proktostomie |
| 45.77.12 ↔ | Erweiterte Hemikolektomie rechts, laparoskopisch | 48.41 ↔ | Submuköse Rektumresektion nach Soave |
| 45.77.21 ↔ | Erweiterte Hemikolektomie links, offen chirurgisch | 48.49 ↔ | Rektumresektion mit Durchzugsverfahren, sonstige |
| 45.77.22 ↔ | Erweiterte Hemikolektomie links, laparoskopisch | 48.50 ↔ | Rektumresektion ohne Sphinktererhaltung, n.n.bez. |
| 45.78.11 ↔ | Segmentresektion, offen chirurgisch | 48.51 ↔ | Abdominoperineale Rektumresektion |
| 45.78.12 ↔ | Segmentresektion, laparoskopisch | 48.53 ↔ | Abdominosakrale, sakroperineale und perineale Rektumresektion |
| 45.78.21 ↔ | Multiple Segmentresektion, offen chirurgisch | 48.59 ↔ | Rektumresektion ohne Sphinktererhaltung, sonstige |
| 45.78.22 ↔ | Multiple Segmentresektion, laparoskopisch | 48.65 ↔ | Rektumresektion nach Duhamel |
| 45.79 ↔ | Teilresektion am Dickdarm, sonstige | 48.66.00 ↔ | Rektumresektion mit Sphinktererhaltung, n.n.bez. |
| 45.80 ↔ | Kolektomie und Proktokolektomie, n.n.bez. | | |
| 45.81.11 ↔ | Kolektomie, offen chirurgisch | | |

| | | | |
|------------|---|------------|---|
| 48.66.09 ↔ | Rektumresektion mit Sphinktererhaltung, sonstige | 48.66.24 ↔ | Anteriore Rektumresektion, mit Enterostoma sowie Blindverschluss, laparoskopisch |
| 48.66.11 ↔ | Manschettenresektion und tubuläre Resektion des Rektums, mit Anastomose, offen chirurgisch | 48.66.25 ↔ | Anteriore Rektumresektion, peranal |
| 48.66.12 ↔ | Manschettenresektion und tubuläre Resektion des Rektums, mit Enterostoma und Blindverschluss, offen chirurgisch | 48.66.31 ↔ | Tiefe anteriore Rektumresektion, mit Anastomose, offen chirurgisch |
| 48.66.13 ↔ | Manschettenresektion und tubuläre Resektion des Rektums, mit Anastomose, laparoskopisch | 48.66.32 ↔ | Tiefe anteriore Rektumresektion, mit Enterostoma sowie Blindverschluss, offen chirurgisch |
| 48.66.14 ↔ | Manschettenresektion und tubuläre Resektion des Rektums, mit Enterostoma und Blindverschluss, laparoskopisch | 48.66.33 ↔ | Tiefe anteriore Rektumresektion, mit Anastomose, laparoskopisch |
| 48.66.15 ↔ | Manschettenresektion und tubuläre Resektion des Rektums, peranal | 48.66.34 ↔ | Tiefe anteriore Rektumresektion, mit Enterostoma sowie Blindverschluss, laparoskopisch |
| 48.66.21 ↔ | Anteriore Rektumresektion, mit Anastomose, offen chirurgisch | 48.66.35 ↔ | Tiefe anteriore Rektumresektion, mit Anastomose, peranal |
| 48.66.22 ↔ | Anteriore Rektumresektion, mit Enterostoma sowie Blindverschluss, offen chirurgisch | 48.69 ↔ | Sonstige Rektumresektion, sonstige |
| 48.66.23 ↔ | Anteriore Rektumresektion, mit Anastomose, laparoskopisch | 48.74 ↔ | Rektorektostomie |
| | | 49.74 ↔ | M. gracilis-Transposition bei Analinkontinenz |

Prozedur H33-5

| | | | |
|------------|--|------------|---|
| 01.23.00 ↔ | Rekraniotomie, n.n.bez. | 01.39.29 ↔ | Sonstige Inzision am Gehirn, Stereotaktische Entleerung sonstiger intrakranieller Flüssigkeit |
| 01.23.10 ↔ | Rekraniotomie mit Einbringen einer Drainage | 01.39.30 ↔ | Sonstige Inzision am Gehirn, Entfernung eines intrazerebralen Fremdkörpers |
| 01.23.20 ↔ | Rekraniotomie mit Entfernen von alloplastischem Material oder Medikamententrägers aus dem Schädelknochen | 01.39.40 ↔ | Anlegen einer externen Drainage am Liquorsystem (z. B. ventrikulär, zisternal, subdural) |
| 01.23.21 ↔ | Rekraniotomie mit Entfernen von alloplastischem Material oder Medikamententräger aus dem Epiduralraum | 01.39.41 ↔ | Anlegen eines Reservoirs am Liquorsystem (z. B. ventrikulär, zisternal, subdural) |
| 01.23.29 ↔ | Rekraniotomie mit Entfernen von sonstigen Material | 01.39.42 ↔ | Entfernen eines Reservoirs am Liquorsystem (z. B. ventrikulär, zisternal, subdural) |
| 01.23.99 ↔ | Rekraniotomie, sonstige | 01.39.99 ↔ | Sonstige Inzision am Gehirn, sonstige |
| 01.26 ↔ | Einsetzen und Ersetzen eines Katheters in die Schädelhöhle oder Hirngewebe | 01.41 ↔ | Operationen am Thalamus |
| 01.28 ↔ | Einsetzen von intrakraniellen Katheter(n) via Bohrloch(löcher) | 01.42 ↔ | Operationen am Globus pallidum |
| 01.29.00 ↔ | Revision ohne Ersatz von Katheter(n) aus Schädelhöhle oder Hirngewebe, n.n.bez. | 01.51.00 ↔ | Exzision und Destruktion von Läsion oder Gewebe an Gehirn und Hirnhäuten, n.n.bez. |
| 01.29.10 ↔ | Stereotaktische Revision ohne Ersatz von intrazerebralen Kathetern zur intraventrikulären Infusion | 01.51.10 ↔ | Exzision von Tumorgewebe an den Hirnhäuten mit Präparation von infiltriertem Nachbargewebe |
| 01.29.99 ↔ | Revision ohne Ersatz von Katheter(n) aus Schädelhöhle oder Hirngewebe, sonstige | 01.51.19 ↔ | Exzision von Läsion oder Gewebe an den Hirnhäuten, sonstige |
| 01.31.00 ↔ | Inzision an den Hirnhäuten, n.n.bez. | 01.51.21 ↔ | Exzision von hirneigenem intrazerebralen Tumorgewebe |
| 01.31.10 ↔ | Inzision an den Hirnhäuten zur Entleerung eines subduralen Hämatoms (Hygroms) | 01.51.22 ↔ | Exzision von nicht hirneigenem intrazerebralen Tumorgewebe |
| 01.31.11 ↔ | Inzision an den Hirnhäuten zur Entleerung eines subduralen Empyems | 01.51.29 ↔ | Exzision von Läsion oder Gewebe am Gehirn, sonstige |
| 01.31.20 ↔ | Inzision an den Hirnhäuten zur Drainage von subduraler und subarachnoidaler Flüssigkeit | 01.51.31 ↔ | Destruktion von Läsion oder Gewebe an Hirnhäuten |
| 01.31.99 ↔ | Inzision an den Hirnhäuten, sonstige | 01.51.41 ↔ | Destruktion von hirneigenem intrazerebralen Tumorgewebe |
| 01.32.00 ↔ | Lobotomie und Traktotomie, n.n.bez. | 01.51.42 ↔ | Destruktion von nicht hirneigenem intrazerebralen Tumorgewebe |
| 01.32.10 ↔ | Lobotomie und Traktotomie, Zingulotomie | 01.51.49 ↔ | Destruktion von Läsion oder Gewebe am Gehirn, sonstige |
| 01.32.11 ↔ | Lobotomie und Traktotomie, Subpiale Transsektion | 01.52.00 ↔ | Hemisphärektomie, n.n.bez. |
| 01.32.12 ↔ | Lobotomie und Traktotomie, Multiple Lobotomien | 01.52.10 ↔ | Hemisphärektomie, hirneigenes intrazerebrales Tumorgewebe |
| 01.32.20 ↔ | Lobotomie und Traktotomie, Stereotaktische Unterbrechung von Bahnsystemen | 01.52.11 ↔ | Hemisphärektomie, nicht hirneigenes intrazerebrales Tumorgewebe |
| 01.32.99 ↔ | Lobotomie und Traktotomie, sonstige | 01.52.99 ↔ | Hemisphärektomie, sonstige |
| 01.39.00 ↔ | Sonstige Inzision am Gehirn, n.n.bez. | 01.53.00 ↔ | Lobektomie am Gehirn, n.n.bez. |
| 01.39.10 ↔ | Sonstige Inzision am Gehirn zur Entleerung eines intrazerebralen Hämatoms | 01.53.10 ↔ | Lobektomie am Gehirn, hirneigenes intrazerebrales Tumorgewebe |
| 01.39.11 ↔ | Sonstige Inzision am Gehirn zur Entleerung eines intrazerebralen Abszesses | 01.53.11 ↔ | Lobektomie am Gehirn, nicht hirneigenes intrazerebrales Tumorgewebe |
| 01.39.19 ↔ | Sonstige Inzision am Gehirn, Entleerung von sonstiger intrazerebraler Flüssigkeit | 01.53.99 ↔ | Lobektomie am Gehirn, sonstige |
| 01.39.20 ↔ | Sonstige Inzision am Gehirn, Stereotaktische Entleerung eines intrakraniellen Hämatoms | 01.59 ↔ | Sonstige Exzision und Destruktion an Gehirn und Hirnhäuten, sonstige |
| 01.39.21 ↔ | Sonstige Inzision am Gehirn, Stereotaktische Entleerung eines intrakraniellen Abszesses | 01.6X.10 ↔ | Exzision und Destruktion von Tumorgewebe an der Schädelbasis |

| | | | |
|------------|--|------------|---|
| 01.6X.11 ↔ | Exzision und Destruktion von Tumorgewebe an der Kalotte | 02.51.99 ↔ | Synangiose, sonstige |
| 01.6X.20 ↔ | Exzision und Destruktion vom sonstigem erkrankten Gewebe an der Schädelbasis | 02.91 ↔ | Lösung von kortikalen Adhäsionen |
| 01.6X.21 ↔ | Exzision und Destruktion von sonstigem erkrankten Gewebe an der Kalotte | 02.92 ↔ | Plastische Rekonstruktion am Gehirn |
| 01.6X.22 ↔ | Exzision und Destruktion von sonstigem erkrankten Gewebe an der Kalotte mit Hirnhäuten | 02.93.30 ↔ | Implantation oder Wechsel der Elektroden zur intrakraniellen Neurostimulation, n.n.bez. |
| 02.01 ↔ | Eröffnen einer Schädelnaht | 02.93.31 ↔ | Implantation oder Wechsel von temporären Mikroelektroden zur monolokulären Ableitung und Stimulation |
| 02.02 ↔ | Elevation von Frakturfragmenten vom Schädel | 02.93.32 ↔ | Implantation oder Wechsel von temporären Mikroelektroden zur multilokulären Ableitung und Stimulation |
| 02.03 ↔ | Bildung eines Schädelknochenlappens | 02.93.33 ↔ | Implantation oder Wechsel von permanenten Mikroelektroden zur monolokulären Ableitung und Stimulation |
| 02.04.00 ↔ | Knochentransplantation an den Schädel, n.n.bez. | 02.93.34 ↔ | Implantation oder Wechsel von permanenten Mikroelektroden zur multilokulären Ableitung und Stimulation |
| 02.04.10 ↔ | Knochentransplantation an den Schädel, Schädeldach | 02.93.39 ↔ | Implantation oder Wechsel der Elektroden zur intrakraniellen Neurostimulation, sonstige |
| 02.04.99 ↔ | Knochentransplantation an den Schädel, sonstige | 02.93.40 ↔ | Revision ohne Ersatz der Elektroden zur intrakraniellen Neurostimulation, n.n.bez. |
| 02.05.00 ↔ | Einsetzen einer Schädelknochenplatte, n.n.bez. | 02.93.41 ↔ | Revision ohne Ersatz der Elektroden zur intrakraniellen Neurostimulation, stereotaktisch, permanentes Einzelelektrodensystem zur Dauerstimulation |
| 02.05.10 ↔ | Einsetzen eines CAD-Implantats an Hirnschädel ohne Beteiligung des Gesichtsschädels, einfacher Defekt | 02.93.42 ↔ | Revision ohne Ersatz der Elektroden zur intrakraniellen Neurostimulation, stereotaktisch, permanentes Mehrelektrodensystem zur Dauerstimulation |
| 02.05.11 ↔ | Einsetzen eines CAD-Implantats an Hirnschädel ohne Beteiligung des Gesichtsschädels, grosser oder komplexer Defekt | 02.93.49 ↔ | Revision ohne Ersatz der Elektroden zur intrakraniellen Neurostimulation, sonstige |
| 02.05.20 ↔ | Einsetzen eines CAD-Implantats an Hirnschädel mit Beteiligung von Orbita, Temporalregion oder frontalem Sinus, bis zu 2 Regionen | 02.93.51 ↔ | Entfernen der Elektroden zur intrakraniellen Neurostimulation |
| 02.05.30 ↔ | Einsetzen eines CAD-Implantats an Hirnschädel mit Beteiligung multipler Regionen des Gesichtsschädels, ab 3 Regionen | 02.96 ↔ | Einsetzen einer sphenoidalen Elektrode |
| 02.05.41 ↔ | Wiedereinsetzen einer autologen Schädelknochenplatte | 02.99.10 ↔ | Stereotaktische Eingriffe am Liquorsystem |
| 02.05.99 ↔ | Einsetzen einer Schädelknochenplatte, sonstige | 02.99.11 ↔ | Stereotaktische Implantation und Explantation von radioaktivem Material als selbstständiger Eingriff |
| 02.06.00 ↔ | Sonstige Osteoplastik am Schädel, n.n.bez. | 02.99.12 ↔ | Stereotaktische Implantation von Gewebe an Schädel, Gehirn und Hirnhäuten |
| 02.06.10 ↔ | Frontoorbitale Kranioplastik zur Verlagerung | 02.99.13 ↔ | Stereotaktische Instillation von Medikamenten als selbstständiger Eingriff |
| 02.06.20 ↔ | Rekonstruktion des Hirnschädels ohne Beteiligung des Gesichtsschädels, mit einfachem Implantat (Knochenzement, alloplastisches Material) | 02.99.14 ↔ | Stereotaktische Implantation, Revision oder Wechsel von intrazerebralen Kathetern zur intraventrikulären Infusion |
| 02.06.30 ↔ | Rekonstruktion von Hirn- sowie Gesichtsschädel, mit einfachem Implantat (Knochenzement, alloplastisches Material) | 02.99.20 ↔ | Umwandlung eines Liquorshunts (oder Hirnwasserableitung) in eine Mehrfachableitung |
| 02.06.99 ↔ | Sonstige Osteoplastik am Schädel, sonstige | 02.99.29 ↔ | Sonstige Revision und Entfernung von Liquorableitungen |
| 02.07 ↔ | Entfernen einer Schädelknochenplatte | 02.99.30 ↔ | Implantation oder Wechsel einer intrakraniellen Messsonde |
| 02.11 ↔ | Einfache Naht an der Dura mater des Gehirns | 02.99.31 ↔ | Revision ohne Ersatz einer intrakraniellen Messsonde |
| 02.12.00 ↔ | Sonstige Rekonstruktion an den Hirnhäuten, n.n.bez. | 02.99.40 ↔ | Implantation oder Wechsel einer Neuroprothese |
| 02.12.10 ↔ | Sonstige Rekonstruktion an den Hirnhäuten ohne Kranioplastik | 02.99.41 ↔ | Revision ohne Ersatz einer Neuroprothese |
| 02.12.20 ↔ | Sonstige Rekonstruktion an den Hirnhäuten mit Kranioplastik | 02.99.50 ↔ | Implantation und Entfernung eines Katheter-Ballon-Systems zur intrazerebralen Brachytherapie |
| 02.12.21 ↔ | Sonstige Duraplastik mit Kranioplastik an der Konvexität | 02.99.90 ↔ | Sonstige stereotaktische Operationen an Schädel, Gehirn und Hirnhäuten |
| 02.12.22 ↔ | Sonstige Duraplastik mit Kranioplastik am kraniozervikalen Übergang | 04.01.00 ↔ | Exzision eines Akustikusneurinoms, n.n.bez. |
| 02.12.31 ↔ | Duraplastik an der Frontobasis mit gestieltem Lappen | 04.01.10 ↔ | Exzision eines Akustikusneurinoms durch Kraniotomie |
| 02.12.99 ↔ | Sonstige Rekonstruktion an den Hirnhäuten, sonstige | 04.01.11 ↔ | Exzision eines Akustikusneurinoms, translabyrinthärer Zugang |
| 02.13 ↔ | Ligatur eines Gefässes der Hirnhäute | 04.01.99 ↔ | Exzision eines Akustikusneurinoms, sonstige |
| 02.14 ↔ | Exzision am Plexus chorioideus | 04.41 ↔ | Dekompression an der Wurzel des N. trigeminus |
| 02.2 ↔ | Ventrikulostomie | 07.51 ↔ | Exploration im Gebiet des Corpus pineale |
| 02.31 ↔ | Ventrikelshunt zu Strukturen in Kopf und Hals | 07.52 ↔ | Inzision am Corpus pineale |
| 02.32 ↔ | Ventrikelshunt zum Kreislaufsystem | 07.53 ↔ | Partielle Exzision des Corpus pineale |
| 02.33 ↔ | Ventrikelshunt zur Thoraxhöhle | 07.54 ↔ | Totale Exzision des Corpus pineale |
| 02.34 ↔ | Ventrikelshunt zu Bauchhöhle und Bauchorganen | 07.59 ↔ | Operationen am Corpus pineale, sonstige |
| 02.35 ↔ | Ventrikelshunt zum Harnwegssystem | | |
| 02.39 ↔ | Sonstige Operationen zum Einrichten einer Ventrikeldrainage | | |
| 02.43 ↔ | Entfernen eines Ventrikelshunts | | |
| 02.51.00 ↔ | Synangiose, n.n.bez. | | |
| 02.51.11 ↔ | Encephalo-duro-arterio-synangiose [EDAS] | | |
| 02.51.12 ↔ | Encephalo-duro-synangiose [EDS] | | |
| 02.51.14 ↔ | Encephalo-myo-synangiose [EMS] | | |
| 02.51.15 ↔ | Encephalo-galea-periost-synangiose [EGPS] | | |

| | | | |
|------------|--|------------|--|
| 07.61 ↔ | Partielle Exzision der Hypophyse, transfrontaler Zugang | 18.71.24 ↔ | Ohrmuschelaufbau, total mit mikrovaskulärem Lappen |
| 07.62 ↔ | Partielle Exzision an der Hypophyse, transsphenoidaler Zugang | 18.71.29 ↔ | Ohrmuschelaufbau, total, sonstige |
| 07.63 ↔ | Partielle Exzision an der Hypophyse, nicht näher bezeichneter Zugang | 18.71.30 ↔ | Implantation von alloplastischen Materialien beim Aufbau einer Ohrmuschel |
| 07.64 ↔ | Totale Exzision der Hypophyse, transfrontaler Zugang | 18.71.99 ↔ | Ohrmuschelaufbau, sonstige |
| 07.65 ↔ | Totale Exzision der Hypophyse, transsphenoidaler Zugang | 25.2X.00 ↔ | Partielle Glossektomie, n.n.bez. |
| 07.68 ↔ | Totale Exzision der Hypophyse, anderer näher bezeichneter Zugang | 25.2X.09 ↔ | Partielle Glossektomie, sonstige |
| 07.69 ↔ | Totale Exzision der Hypophyse, nicht näher bezeichneter Zugang | 25.2X.10 ↔ | Partielle Glossektomie, transoraler Zugang, n.n.bez. |
| 07.71 ↔ | Exploration der Fossa hypophysialis | 25.2X.11 ↔ | Partielle Glossektomie, transoraler Zugang, ohne Rekonstruktion |
| 07.72 ↔ | Inzision an der Hypophyse | 25.2X.12 ↔ | Partielle Glossektomie, transoraler Zugang, Rekonstruktion mit lokaler Schleimhaut |
| 07.79 ↔ | Sonstige Operation an der Hypophyse, sonstige | 25.2X.13 ↔ | Partielle Glossektomie, transoraler Zugang, Rekonstruktion mit myokutanem Lappen |
| 07.80 ↔ | Thymektomie, n.n.bez. | 25.2X.14 ↔ | Partielle Glossektomie, transoraler Zugang, Rekonstruktion mit freiem mikrovaskulär-anastomosierten Transplantat |
| 07.81 ↔ | Sonstige partielle Exzision am Thymus | 25.2X.19 ↔ | Partielle Glossektomie, transoraler Zugang, mit sonstiger Rekonstruktion |
| 07.82 ↔ | Sonstige totale Exzision des Thymus | 25.2X.20 ↔ | Partielle Glossektomie, transmandibulärer Zugang, n.n.bez. |
| 07.83 ↔ | Thorakoskopische partielle Exzision am Thymus | 25.2X.21 ↔ | Partielle Glossektomie, transmandibulärer Zugang, ohne Rekonstruktion |
| 07.84 ↔ | Thorakoskopische totale Exzision des Thymus | 25.2X.22 ↔ | Partielle Glossektomie, transmandibulärer Zugang, Rekonstruktion mit lokaler Schleimhaut |
| 07.91 ↔ | Exploration im Gebiet des Thymus | 25.2X.23 ↔ | Partielle Glossektomie, transmandibulärer Zugang, Rekonstruktion mit myokutanem Lappen |
| 07.92 ↔ | Sonstige Inzision am Thymus | 25.2X.24 ↔ | Partielle Glossektomie, transmandibulärer Zugang, Rekonstruktion mit freiem mikrovaskulär-anastomosierten Transplantat |
| 07.93 ↔ | Plastische Rekonstruktion am Thymus | 25.2X.29 ↔ | Partielle Glossektomie, transmandibulärer Zugang, mit sonstiger Rekonstruktion |
| 07.95 ↔ | Thorakoskopische Inzision am Thymus | 25.2X.30 ↔ | Pelviglossektomie, transoraler Zugang, n.n.bez. |
| 07.98 ↔ | Sonstige und nicht näher bezeichnete thorakoskopische Operationen am Thymus | 25.2X.31 ↔ | Pelviglossektomie, transoraler Zugang, ohne Rekonstruktion |
| 07.99 ↔ | Sonstige und nicht näher bezeichnete Operationen am Thymus | 25.2X.32 ↔ | Pelviglossektomie, transoraler Zugang, Rekonstruktion mit lokaler Schleimhaut |
| 16.01 ↔ | Orbitotomie mit Knochenlappen | 25.2X.33 ↔ | Pelviglossektomie, transoraler Zugang, Rekonstruktion mit myokutanem Lappen |
| 16.02 ↔ | Orbitotomie mit Einsetzen eines orbitalen Implantats | 25.2X.34 ↔ | Pelviglossektomie, transoraler Zugang, Rekonstruktion mit freiem mikrovaskulär-anastomosierten Transplantat |
| 16.09 ↔ | Orbitotomie, sonstige | 25.2X.39 ↔ | Pelviglossektomie, transoraler Zugang, mit sonstiger Rekonstruktion |
| 16.51.00 ↔ | Exenteration der Orbita mit Entfernen benachbarter Strukturen, n.n.bez. | 25.2X.40 ↔ | Pelviglossektomie, transmandibulärer Zugang, n.n.bez. |
| 16.51.10 ↔ | Exenteration der Orbita mit Entfernen benachbarter Strukturen, mit Erhalt der Lidhaut | 25.2X.41 ↔ | Pelviglossektomie, transmandibulärer Zugang, ohne Rekonstruktion |
| 16.51.11 ↔ | Exenteration der Orbita mit Entfernen benachbarter Strukturen, ohne Erhalt der Lidhaut | 25.2X.42 ↔ | Pelviglossektomie, transmandibulärer Zugang, Rekonstruktion mit lokaler Schleimhaut |
| 16.51.99 ↔ | Exenteration der Orbita mit Entfernen benachbarter Strukturen, sonstige | 25.2X.43 ↔ | Pelviglossektomie, transmandibulärer Zugang, Rekonstruktion mit myokutanem Lappen |
| 16.52.00 ↔ | Exenteration der Orbita mit therapeutischem Entfernen von Orbitaknochen, n.n.bez. | 25.2X.44 ↔ | Pelviglossektomie, transmandibulärer Zugang, Rekonstruktion mit freiem mikrovaskulär-anastomosierten Transplantat |
| 16.52.10 ↔ | Exenteration der Orbita mit therapeutischem Entfernen von Orbitaknochen, mit Erhalt der Lidhaut | 25.2X.49 ↔ | Pelviglossektomie, transmandibulärer Zugang, mit sonstiger Rekonstruktion |
| 16.52.11 ↔ | Exenteration der Orbita mit therapeutischem Entfernen von Orbitaknochen, ohne Erhalt der Lidhaut | 25.2X.50 ↔ | Pelviglossomandibulektomie, n.n.bez. |
| 16.52.99 ↔ | Exenteration der Orbita mit therapeutischem Entfernen von Orbitaknochen, sonstige | 25.2X.51 ↔ | Pelviglossomandibulektomie, ohne Rekonstruktion |
| 16.59.00 ↔ | Sonstige Exenteration der Orbita, n.n.bez. | 25.2X.52 ↔ | Pelviglossomandibulektomie, Rekonstruktion mit lokaler Schleimhaut |
| 16.59.10 ↔ | Sonstige Exenteration der Orbita, mit Erhalt der Lidhaut | 25.2X.53 ↔ | Pelviglossomandibulektomie, Rekonstruktion mit myokutanem Lappen |
| 16.59.11 ↔ | Sonstige Exenteration der Orbita, ohne Erhalt der Lidhaut | 25.2X.54 ↔ | Pelviglossomandibulektomie, Rekonstruktion mit freiem mikrovaskulär-anastomosierten Transplantat |
| 16.59.99 ↔ | Sonstige Exenteration der Orbita, sonstige | 25.2X.59 ↔ | Pelviglossomandibulektomie, mit sonstiger Rekonstruktion |
| 16.63 ↔ | Revision einer E nukleationstasche mit Transplantat | 25.3X.00 ↔ | Vollständige Glossektomie, n.n.bez. |
| 16.64 ↔ | Sonstige Revision einer E nukleationstasche | 25.3X.09 ↔ | Vollständige Glossektomie, sonstige |
| 16.66 ↔ | Sonstige Revision einer Exenterationshöhle | | |
| 18.71.00 ↔ | Ohrmuschelaufbau, n.n.bez. | | |
| 18.71.10 ↔ | Ohrmuschelaufbau, partiell, n.n.bez. | | |
| 18.71.11 ↔ | Ohrmuschelaufbau, partiell mit Gewebeexpander | | |
| 18.71.12 ↔ | Ohrmuschelaufbau, partiell mit Galealappen | | |
| 18.71.13 ↔ | Ohrmuschelaufbau, partiell mit Knorpeltransplantat | | |
| 18.71.14 ↔ | Ohrmuschelaufbau, partiell mit mikrovaskulärem Lappen | | |
| 18.71.19 ↔ | Ohrmuschelaufbau, partiell, sonstige | | |
| 18.71.20 ↔ | Ohrmuschelaufbau, total, n.n.bez. | | |
| 18.71.21 ↔ | Ohrmuschelaufbau, total mit Gewebeexpander | | |
| 18.71.22 ↔ | Ohrmuschelaufbau, total mit Galealappen | | |
| 18.71.23 ↔ | Ohrmuschelaufbau, total mit Knorpeltransplantat | | |

| | |
|---|---|
| 25.3X.10 ↔ Vollständige Glossektomie, transoraler Zugang, n.n.bez. | 25.4X.13 ↔ Radikale Glossektomie, transoraler Zugang, Rekonstruktion mit myokutanem Lappen |
| 25.3X.11 ↔ Vollständige Glossektomie, transoraler Zugang, ohne Rekonstruktion | 25.4X.14 ↔ Radikale Glossektomie, transoraler Zugang, Rekonstruktion mit freiem mikrovaskulär-anastomosierten Transplantat |
| 25.3X.12 ↔ Vollständige Glossektomie, transoraler Zugang, Rekonstruktion mit lokaler Schleimhaut | 25.4X.19 ↔ Radikale Glossektomie, transoraler Zugang, mit sonstiger Rekonstruktion |
| 25.3X.13 ↔ Vollständige Glossektomie, transoraler Zugang, Rekonstruktion mit myokutanem Lappen | 25.4X.20 ↔ Radikale Glossektomie, transmandibulärer Zugang, n.n.bez. |
| 25.3X.14 ↔ Vollständige Glossektomie, transoraler Zugang, Rekonstruktion mit freiem mikrovaskulär-anastomosierten Transplantat | 25.4X.21 ↔ Radikale Glossektomie, transmandibulärer Zugang, ohne Rekonstruktion |
| 25.3X.19 ↔ Vollständige Glossektomie, transoraler Zugang, mit sonstiger Rekonstruktion | 25.4X.22 ↔ Radikale Glossektomie, transmandibulärer Zugang, Rekonstruktion mit lokaler Schleimhaut |
| 25.3X.20 ↔ Vollständige Glossektomie, transmandibulärer Zugang, n.n.bez. | 25.4X.23 ↔ Radikale Glossektomie, transmandibulärer Zugang, Rekonstruktion mit myokutanem Lappen |
| 25.3X.21 ↔ Vollständige Glossektomie, transmandibulärer Zugang, ohne Rekonstruktion | 25.4X.24 ↔ Radikale Glossektomie, transmandibulärer Zugang, Rekonstruktion mit freiem mikrovaskulär-anastomosierten Transplantat |
| 25.3X.22 ↔ Vollständige Glossektomie, transmandibulärer Zugang, Rekonstruktion mit lokaler Schleimhaut | 25.4X.29 ↔ Radikale Glossektomie, transmandibulärer Zugang, mit sonstiger Rekonstruktion |
| 25.3X.23 ↔ Vollständige Glossektomie, transmandibulärer Zugang, Rekonstruktion mit myokutanem Lappen | 25.4X.30 ↔ Radikale Pelviglossektomie, transoraler Zugang, n.n.bez. |
| 25.3X.24 ↔ Vollständige Glossektomie, transmandibulärer Zugang, Rekonstruktion mit freiem mikrovaskulär-anastomosierten Transplantat | 25.4X.31 ↔ Radikale Pelviglossektomie, transoraler Zugang, ohne Rekonstruktion |
| 25.3X.29 ↔ Vollständige Glossektomie, transmandibulärer Zugang, mit sonstiger Rekonstruktion | 25.4X.32 ↔ Radikale Pelviglossektomie, transoraler Zugang, Rekonstruktion mit lokaler Schleimhaut |
| 25.3X.30 ↔ Vollständige Pelviglossektomie, transoraler Zugang, n.n.bez. | 25.4X.33 ↔ Radikale Pelviglossektomie, transoraler Zugang, Rekonstruktion mit myokutanem Lappen |
| 25.3X.31 ↔ Vollständige Pelviglossektomie, transoraler Zugang, ohne Rekonstruktion | 25.4X.34 ↔ Radikale Pelviglossektomie, transoraler Zugang, Rekonstruktion mit freiem mikrovaskulär-anastomosierten Transplantat |
| 25.3X.32 ↔ Vollständige Pelviglossektomie, transoraler Zugang, Rekonstruktion mit lokaler Schleimhaut | 25.4X.39 ↔ Radikale Pelviglossektomie, transoraler Zugang, mit sonstiger Rekonstruktion |
| 25.3X.33 ↔ Vollständige Pelviglossektomie, transoraler Zugang, Rekonstruktion mit myokutanem Lappen | 25.4X.40 ↔ Radikale Pelviglossektomie, transmandibulärer Zugang, n.n.bez. |
| 25.3X.34 ↔ Vollständige Pelviglossektomie, transoraler Zugang, Rekonstruktion mit freiem mikrovaskulär-anastomosierten Transplantat | 25.4X.41 ↔ Radikale Pelviglossektomie, transmandibulärer Zugang, ohne Rekonstruktion |
| 25.3X.39 ↔ Vollständige Pelviglossektomie, transoraler Zugang, mit sonstiger Rekonstruktion | 25.4X.42 ↔ Radikale Pelviglossektomie, transmandibulärer Zugang, Rekonstruktion mit lokaler Schleimhaut |
| 25.3X.40 ↔ Vollständige Pelviglossektomie, transmandibulärer Zugang, n.n.bez. | 25.4X.43 ↔ Radikale Pelviglossektomie, transmandibulärer Zugang, Rekonstruktion mit myokutanem Lappen |
| 25.3X.41 ↔ Vollständige Pelviglossektomie, transmandibulärer Zugang, ohne Rekonstruktion | 25.4X.44 ↔ Radikale Pelviglossektomie, transmandibulärer Zugang, Rekonstruktion mit freiem mikrovaskulär-anastomosierten Transplantat |
| 25.3X.42 ↔ Vollständige Pelviglossektomie, transmandibulärer Zugang, Rekonstruktion mit lokaler Schleimhaut | 25.4X.49 ↔ Radikale Pelviglossektomie, transmandibulärer Zugang, mit sonstiger Rekonstruktion |
| 25.3X.43 ↔ Vollständige Pelviglossektomie, transmandibulärer Zugang, Rekonstruktion mit myokutanem Lappen | 25.4X.50 ↔ Radikale Pelviglossomandibulektomie, n.n.bez. |
| 25.3X.44 ↔ Vollständige Pelviglossektomie, transmandibulärer Zugang, Rekonstruktion mit freiem mikrovaskulär-anastomosierten Transplantat | 25.4X.51 ↔ Radikale Pelviglossomandibulektomie, ohne Rekonstruktion |
| 25.3X.49 ↔ Vollständige Pelviglossektomie, transmandibulärer Zugang, mit sonstiger Rekonstruktion | 25.4X.52 ↔ Radikale Pelviglossomandibulektomie, Rekonstruktion mit lokaler Schleimhaut |
| 25.3X.50 ↔ Vollständige Pelviglossomandibulektomie, n.n.bez. | 25.4X.53 ↔ Radikale Pelviglossomandibulektomie, Rekonstruktion mit myokutanem Lappen |
| 25.3X.51 ↔ Vollständige Pelviglossomandibulektomie, ohne Rekonstruktion | 25.4X.54 ↔ Radikale Pelviglossomandibulektomie, Rekonstruktion mit freiem mikrovaskulär-anastomosierten Transplantat |
| 25.3X.52 ↔ Vollständige Pelviglossomandibulektomie, Rekonstruktion mit lokaler Schleimhaut | 25.4X.59 ↔ Radikale Pelviglossomandibulektomie, mit sonstiger Rekonstruktion |
| 25.3X.53 ↔ Vollständige Pelviglossomandibulektomie, Rekonstruktion mit myokutanem Lappen | 25.4X.99 ↔ Radikale Glossektomie, sonstige |
| 25.3X.54 ↔ Vollständige Pelviglossomandibulektomie, Rekonstruktion mit freiem mikrovaskulär-anastomosierten Transplantat | 29.31 ↔ Krikopharyngeale Myotomie |
| 25.3X.59 ↔ Vollständige Pelviglossomandibulektomie, mit sonstiger Rekonstruktion | 29.32.00 ↔ Pharyngeale Divertikulektomie, n.n.bez. |
| 25.4X.00 ↔ Radikale Glossektomie, n.n.bez. | 29.32.10 ↔ Endoskopisches Divertikulostomie eines Zenker-Divertikels |
| 25.4X.10 ↔ Radikale Glossektomie, transoraler Zugang, n.n.bez. | 29.32.11 ↔ Divertikulektomie eines Zenker-Divertikels |
| 25.4X.11 ↔ Radikale Glossektomie, transoraler Zugang, ohne Rekonstruktion | 29.32.99 ↔ Pharyngeale Divertikulektomie, sonstige |
| 25.4X.12 ↔ Radikale Glossektomie, transoraler Zugang, Rekonstruktion mit lokaler Schleimhaut | 29.33.00 ↔ Partielle Pharyngektomie, n.n.bez. |
| | 29.33.10 ↔ Partielle Pharyngektomie, ohne Rekonstruktion |
| | 29.33.11 ↔ Partielle Pharyngektomie, Rekonstruktion mit gestieltem regionalen oder Fernlappen |
| | 29.33.12 ↔ Partielle Pharyngektomie, Rekonstruktion mit freiem mikrovaskulär-anastomosierten Transplantat |

| | | | |
|------------|--|------------|--|
| 29.33.20 ↔ | Totale Pharyngektomie, Rekonstruktion mit gestieltem regionalen oder Fernlappen | 32.41.18 ↔ | Lobektomie an der Lunge, thorakoskopisch, mit bronchoplastischer sowie mit angioplastischer Erweiterung |
| 29.33.21 ↔ | Totale Pharyngektomie, Rekonstruktion mit freiem mikrovaskulär-anastomosierten Transplantat, freiem Darmtransplantat oder Magenhochzug | 32.42.15 ↔ | Lobektomie an der Lunge, offen chirurgisch, ohne bronchoplastische sowie ohne angioplastische Erweiterung |
| 29.33.99 ↔ | (Partielle) Pharyngektomie, sonstige | 32.42.16 ↔ | Lobektomie an der Lunge, offen chirurgisch, mit bronchoplastischer Erweiterung |
| 29.39 ↔ | Exzision oder Destruktion von Läsion oder Gewebe am Pharynx, sonstige | 32.42.17 ↔ | Lobektomie an der Lunge, offen chirurgisch, mit angioplastischer Erweiterung |
| 29.4X.10 ↔ | Plastische Rekonstruktion am Pharynx, mit lokaler Schleimhaut oder freiem Hautlappen | 32.42.18 ↔ | Lobektomie an der Lunge, offen chirurgisch, mit bronchoplastischer sowie mit angioplastischer Erweiterung |
| 29.4X.11 ↔ | Plastische Rekonstruktion am Pharynx, mit gestieltem myokutanen Lappen | 32.43.11 ↔ | Lobektomie an der Lunge, erweitert, thorakoskopisch, ohne bronchoplastische sowie ohne angioplastische Erweiterung |
| 29.4X.12 ↔ | Plastische Rekonstruktion am Pharynx, mit mikrovaskulär anastomosiertem Transplantat, Darmtransplantat oder Magenhochzug | 32.43.12 ↔ | Lobektomie an der Lunge, erweitert, thorakoskopisch, mit bronchoplastischer Erweiterung |
| 29.4X.99 ↔ | Plastische Rekonstruktion am Pharynx, sonstige | 32.43.13 ↔ | Lobektomie an der Lunge, erweitert, thorakoskopisch, mit angioplastischer Erweiterung |
| 29.99 ↔ | Sonstige Operationen am Pharynx, sonstige | 32.43.14 ↔ | Lobektomie an der Lunge, erweitert, thorakoskopisch, mit bronchoplastischer sowie mit angioplastischer Erweiterung |
| 31.73 ↔ | Verschluss einer anderen trachealen Fistel | 32.43.21 ↔ | Lobektomie an der Lunge, erweitert, offen chirurgisch, ohne bronchoplastische sowie ohne angioplastische Erweiterung |
| 32.09.00 ↔ | Sonstige lokale Exzision oder Destruktion von Läsion oder Gewebe an einem Bronchus, n.n.bez. | 32.43.22 ↔ | Lobektomie an der Lunge, erweitert, offen chirurgisch, mit bronchoplastischer Erweiterung |
| 32.09.10 ↔ | Sonstige lokale Exzision oder Destruktion von Läsion oder Gewebe an einem Bronchus, durch Thorakotomie | 32.43.23 ↔ | Lobektomie an der Lunge, erweitert, offen chirurgisch, mit angioplastischer Erweiterung |
| 32.09.20 ↔ | Sonstige lokale Exzision oder Destruktion von Läsion oder Gewebe an einem Bronchus, durch Thorakoskopie | 32.43.24 ↔ | Lobektomie an der Lunge, erweitert, offen chirurgisch, mit bronchoplastischer sowie mit angioplastischer Erweiterung |
| 32.09.99 ↔ | Sonstige lokale Exzision oder Destruktion von Läsion oder Gewebe an einem Bronchus, sonstige | 32.44.11 ↔ | Bilobektomie an der Lunge, thorakoskopisch, ohne bronchoplastische sowie ohne angioplastische Erweiterung |
| 32.1X.10 ↔ | Sonstige Exzision an einem Bronchus, Bifurkationsresektion | 32.44.12 ↔ | Bilobektomie an der Lunge, thorakoskopisch, mit bronchoplastischer Erweiterung |
| 32.1X.20 ↔ | Sonstige Exzision an einem Bronchus, Revision einer Bronchusstumpfsuffizienz | 32.44.13 ↔ | Bilobektomie an der Lunge, thorakoskopisch, mit angioplastischer Erweiterung |
| 32.21 ↔ | Plikatur einer Emphysemlase | 32.44.14 ↔ | Bilobektomie an der Lunge, thorakoskopisch, mit bronchoplastischer sowie mit angioplastischer Erweiterung |
| 32.22 ↔ | Chirurgische Lungenvolumenreduktion | 32.44.21 ↔ | Bilobektomie an der Lunge, offen chirurgisch, ohne bronchoplastische sowie ohne angioplastische Erweiterung |
| 32.2A.09 ↔ | Lokale Exzision und Destruktion von Läsion oder Gewebe an der Lunge, sonstige | 32.44.22 ↔ | Bilobektomie an der Lunge, offen chirurgisch, mit bronchoplastischer Erweiterung |
| 32.2A.11 ↔ | Lokale Exzision und Destruktion von Läsion oder Gewebe an der Lunge, offen chirurgisch | 32.44.23 ↔ | Bilobektomie an der Lunge, offen chirurgisch, mit angioplastischer Erweiterung |
| 32.2A.12 ↔ | Lokale Exzision und Destruktion von Läsion oder Gewebe an der Lunge, thorakoskopisch | 32.44.24 ↔ | Bilobektomie an der Lunge, offen chirurgisch, mit bronchoplastischer sowie mit angioplastischer Erweiterung |
| 32.31.11 ↔ | Anatomische Segmentresektion der Lunge, thorakoskopisch, ohne bronchoplastische sowie ohne angioplastische Erweiterung | 32.49 ↔ | Lobektomie an der Lunge, sonstige |
| 32.31.12 ↔ | Anatomische Segmentresektion der Lunge, thorakoskopisch, mit bronchoplastischer Erweiterung | 32.50.11 ↔ | Pneumonektomie, thorakoskopisch, ohne bronchoplastische sowie ohne angioplastische Erweiterung |
| 32.31.13 ↔ | Anatomische Segmentresektion der Lunge, thorakoskopisch, mit angioplastischer Erweiterung | 32.50.12 ↔ | Pneumonektomie, thorakoskopisch, mit bronchoplastischer Erweiterung |
| 32.31.14 ↔ | Anatomische Segmentresektion der Lunge, thorakoskopisch, mit bronchoplastischer sowie mit angioplastischer Erweiterung | 32.50.13 ↔ | Pneumonektomie, thorakoskopisch, mit angioplastischer Erweiterung |
| 32.32.11 ↔ | Anatomische Segmentresektion der Lunge, offen chirurgisch, ohne bronchoplastische sowie ohne angioplastische Erweiterung | 32.50.14 ↔ | Pneumonektomie, thorakoskopisch, mit bronchoplastischer sowie mit angioplastischer Erweiterung |
| 32.32.12 ↔ | Anatomische Segmentresektion der Lunge, offen chirurgisch, mit bronchoplastischer Erweiterung | 32.51.15 ↔ | Pneumonektomie, offen chirurgisch, ohne bronchoplastische sowie ohne angioplastische Erweiterung |
| 32.32.13 ↔ | Anatomische Segmentresektion der Lunge, offen chirurgisch, mit angioplastischer Erweiterung | 32.51.16 ↔ | Pneumonektomie, offen chirurgisch, mit bronchoplastischer Erweiterung |
| 32.32.14 ↔ | Anatomische Segmentresektion der Lunge, offen chirurgisch, mit bronchoplastischer sowie mit angioplastischer Erweiterung | | |
| 32.39 ↔ | Sonstige und nicht näher bezeichnete anatomische Segmentresektion der Lunge | | |
| 32.40 ↔ | Lobektomie an der Lunge, n.n.bez. | | |
| 32.41.15 ↔ | Lobektomie an der Lunge, thorakoskopisch, ohne bronchoplastische sowie ohne angioplastische Erweiterung | | |
| 32.41.16 ↔ | Lobektomie an der Lunge, thorakoskopisch, mit bronchoplastischer Erweiterung | | |
| 32.41.17 ↔ | Lobektomie an der Lunge, thorakoskopisch, mit angioplastischer Erweiterung | | |

| | |
|---|---|
| 32.51.17 ↔ Pneumonektomie, offen chirurgisch, mit angioplastischer Erweiterung | 34.51.12 ↔ Radikale Pleurektomie und Dekortikation der Lunge und Brustwand mit Perikardresektion, offen chirurgisch |
| 32.51.18 ↔ Pneumonektomie, offen chirurgisch, mit bronchoplastischer sowie mit angioplastischer Erweiterung | 34.51.13 ↔ Radikale Pleurektomie und Dekortikation der Lunge und Brustwand mit Zwerchfellresektion, offen chirurgisch |
| 32.52.11 ↔ Pneumonektomie, erweitert, offen chirurgisch, ohne bronchoplastische sowie ohne angioplastische Erweiterung | 34.51.14 ↔ Radikale Pleurektomie und Dekortikation der Lunge und Brustwand mit Perikard- sowie Zwerchfellresektion, offen chirurgisch |
| 32.52.12 ↔ Pneumonektomie, erweitert, offen chirurgisch, mit bronchoplastischer Erweiterung | 34.51.15 ↔ Partielle Pleurektomie und Dekortikation, offen chirurgisch |
| 32.52.13 ↔ Pneumonektomie, erweitert, offen chirurgisch, mit angioplastischer Erweiterung | 34.51.16 ↔ Subtotale Pleurektomie und Dekortikation, offen chirurgisch |
| 32.52.14 ↔ Pneumonektomie, erweitert, offen chirurgisch, mit bronchoplastischer sowie mit angioplastischer Erweiterung | 34.51.99 ↔ Pleurektomie und Dekortikation der Lunge, offen chirurgisch, sonstige |
| 32.59 ↔ Pneumonektomie, n.n.bez. und sonstige | 34.52.00 ↔ Pleurektomie und Dekortikation der Lunge, thorakoskopisch, n.n.bez. |
| 32.6 ↔ Radikale Dissektion von Thoraxstrukturen | 34.52.11 ↔ Radikale Pleurektomie und Dekortikation der Lunge und Brustwand ohne Perikard- oder Zwerchfellresektion, thorakoskopisch |
| 33.20 ↔ Thorakoskopische Lungenbiopsie | 34.52.12 ↔ Radikale Pleurektomie und Dekortikation der Lunge und Brustwand mit Perikardresektion, thorakoskopisch |
| 33.34.10 ↔ Thorakoplastik, partiell | 34.52.13 ↔ Radikale Pleurektomie und Dekortikation der Lunge und Brustwand mit Zwerchfellresektion, thorakoskopisch |
| 33.34.20 ↔ Thorakoplastik, komplett | 34.52.14 ↔ Radikale Pleurektomie und Dekortikation der Lunge und Brustwand mit Perikard- sowie Zwerchfellresektion, thorakoskopisch |
| 33.34.99 ↔ Thorakoplastik, sonstige | 34.52.15 ↔ Partielle Pleurektomie und Dekortikation, thorakoskopisch |
| 33.39 ↔ Chirurgischer Lungenkollaps, sonstige | 34.52.16 ↔ Subtotale Pleurektomie und Dekortikation, thorakoskopisch |
| 33.41 ↔ Naht eines Bronchusrisse | 34.52.99 ↔ Pleurektomie und Dekortikation der Lunge, thorakoskopisch, sonstige |
| 33.42 ↔ Verschluss einer Bronchusfistel | 34.59.10 ↔ Sonstige Exzision an der Pleura, thorakoskopische Pleurektomie |
| 33.43 ↔ Verschluss einer Lungenverletzung | 34.59.20 ↔ Sonstige Exzision an der Pleura, offene chirurgische Pleurektomie |
| 33.92 ↔ Ligatur eines Bronchus | 34.6X.11 ↔ Pleurodese, offen chirurgisch, ohne Dekortikation |
| 34.02 ↔ Probethorakotomie | 34.6X.12 ↔ Pleurodese, offen chirurgisch, mit Dekortikation |
| 34.03 ↔ Wiedereröffnung einer Thorakotomie | 34.6X.13 ↔ Pleurodese, offen chirurgisch, durch Poudrage |
| 34.3X.10 ↔ Exzision von Läsion oder Gewebe des Mediastinums | 34.6X.19 ↔ Pleurodese, offen chirurgisch, sonstige |
| 34.3X.21 ↔ Resektion von Läsion oder Gewebe des Mediastinums, ohne Resektion an mediastinalen Organen | 34.6X.21 ↔ Pleurodese, thorakoskopisch, ohne Dekortikation |
| 34.3X.22 ↔ Resektion von Läsion oder Gewebe des Mediastinums, mit Lungenresektion oder Brustwandteilresektion | 34.6X.22 ↔ Pleurodese, thorakoskopisch, mit Dekortikation |
| 34.3X.23 ↔ Resektion von Läsion oder Gewebe des Mediastinums, mit Perikardteilresektion | 34.6X.23 ↔ Pleurodese, thorakoskopisch, durch Poudrage |
| 34.3X.24 ↔ Resektion von Läsion oder Gewebe des Mediastinums, mit prothetischem Gefässersatz | 34.6X.29 ↔ Pleurodese, thorakoskopisch, sonstige |
| 34.3X.25 ↔ Resektion von Läsion oder Gewebe des Mediastinums, mit Lungenresektion sowie Gefässersatz | 34.6X.99 ↔ Pleurodese, sonstige |
| 34.3X.26 ↔ Resektion von Läsion oder Gewebe des Mediastinums, mit Lungenresektion sowie Perikardteilresektion | 34.71 ↔ Naht einer Brustwandverletzung |
| 34.3X.27 ↔ Resektion von Läsion oder Gewebe des Mediastinums, mit Perikardteilresektion sowie Gefässersatz | 34.72 ↔ Verschluss einer Thorakostomie |
| 34.3X.28 ↔ Resektion von Läsion oder Gewebe des Mediastinums, mit Lungen- sowie Perikardteilresektion sowie Gefässersatz | 34.73 ↔ Verschluss anderer Thoraxfisteln |
| 34.3X.29 ↔ Resektion von Läsion oder Gewebe des Mediastinums, sonstige | 34.74 ↔ Korrektur einer Brustwanddeformität |
| 34.3X.30 ↔ Destruktion von Läsion oder Gewebe des Mediastinums | 34.75 ↔ Sekundärer Verschluss einer Thorakotomie und Sternotomie |
| 34.3X.99 ↔ Exzision oder Destruktion von Läsion oder Gewebe des Mediastinums, sonstige | 34.76 ↔ Plastische Rekonstruktion zur Stabilisierung der Brustwand, offen chirurgisch |
| 34.4X.10 ↔ Exzision einer Läsion an der Brustwand | 34.77 ↔ Knochentransplantation und Knochenposition an der Brustwand |
| 34.4X.21 ↔ Teilresektion einer Läsion an der Brustwand, ohne Rekonstruktion | 34.79 ↔ Plastische Rekonstruktion an der Brustwand, sonstige |
| 34.4X.22 ↔ Teilresektion einer Läsion an der Brustwand, mit Rekonstruktion | 34.81 ↔ Exzision von Läsion oder Gewebe am Zwerchfell |
| 34.4X.31 ↔ Resektion einer Läsion an der Brustwand, komplette Resektion des Sternums, ohne Rekonstruktion | 34.82 ↔ Naht eines Zwerchfellrisse |
| 34.4X.32 ↔ Resektion einer Läsion an der Brustwand, komplette Resektion des Sternums, mit Rekonstruktion | 34.83 ↔ Verschluss einer Zwerchfellfistel |
| 34.51.00 ↔ Pleurektomie und Dekortikation der Lunge, offen chirurgisch, n.n.bez. | 34.84 ↔ Sonstige plastische Rekonstruktion am Zwerchfell |
| 34.51.11 ↔ Radikale Pleurektomie und Dekortikation der Lunge und Brustwand ohne Perikard- oder Zwerchfellresektion, offen chirurgisch | 35.31 ↔ Papillarmuskeloperation |
| | 35.32 ↔ Sehnenfaden-Operation |
| | 35.34 ↔ Infundibulektomie |
| | 35.35.00 ↔ Operationen an den Trabeculae carneae cordis, n.n.bez. |
| | 35.35.09 ↔ Operationen an den Trabeculae carneae cordis, sonstige |

| | | | |
|------------|--|------------|--|
| 35.35.10 ↔ | Subvalvuläre fibröse oder muskuläre Resektion an der Aortenklappe | 35.98.30 ↔ | Perkutan-transluminaler Verschluss eines Ventrikelseptumdefekts |
| 35.36.00 ↔ | Supravalvuläre Resektion, Herzklappe, n.n.bez. | 35.98.99 ↔ | Sonstige Operationen an Herzsepten, sonstige |
| 35.36.09 ↔ | Supravalvuläre Resektion, Herzklappe, sonstige | 35.A1.11 ↔ | Valvulotomie an der Aortenklappe über vollständige Sternotomie |
| 35.36.11 ↔ | Supravalvuläre Resektion, Aortenklappe | 35.A1.12 ↔ | Valvulotomie an der Aortenklappe über minimalinvasive Thorakotomie (partielle obere Sternotomie, laterale Thorakotomie) |
| 35.36.21 ↔ | Supravalvuläre Resektion, Pulmonalklappe | 35.A2.11 ↔ | Valvulotomie an der Mitralklappe über vollständige Sternotomie |
| 35.41.00 ↔ | Vergrosserung eines bestehenden Vorhofseptumdefekts, n.n.bez. | 35.A2.12 ↔ | Valvulotomie an der Mitralklappe über minimalinvasive Thorakotomie (partielle obere Sternotomie, laterale Thorakotomie) |
| 35.41.10 ↔ | Vergrosserung eines bestehenden Vorhofseptumdefekts, offen chirurgisch | 35.A3.11 ↔ | Valvulotomie an der Pulmonalklappe über vollständige Sternotomie |
| 35.41.20 ↔ | Vergrosserung eines bestehenden Vorhofseptumdefekts, perkutan-transluminal | 35.A3.12 ↔ | Valvulotomie an der Pulmonalklappe über minimalinvasive Thorakotomie (partielle obere Sternotomie, laterale Thorakotomie) |
| 35.41.99 ↔ | Vergrosserung eines bestehenden Vorhofseptumdefekts, sonstige | 35.A4.11 ↔ | Valvulotomie an der Trikuspidalklappe über vollständige Sternotomie |
| 35.42.00 ↔ | Bildung von Herzseptumdefekten, n.n.bez. | 35.A4.12 ↔ | Valvulotomie an der Trikuspidalklappe über minimalinvasive Thorakotomie (partielle obere Sternotomie, laterale Thorakotomie) |
| 35.42.09 ↔ | Bildung von Herzseptumdefekten, sonstige | 35.C1.11 ↔ | Taschenrekonstruktion der Aortenklappe über vollständige Sternotomie |
| 35.42.10 ↔ | Bildung von Herzseptumdefekten, offen chirurgisch | 35.C1.12 ↔ | Taschenrekonstruktion der Aortenklappe über minimalinvasive Thorakotomie (partielle obere Sternotomie, laterale Thorakotomie) |
| 35.42.21 ↔ | Bildung von Herzseptumdefekten, perkutan-transluminal, ohne Implantat | 35.C2.11 ↔ | Segelrekonstruktion der Mitralklappe über vollständige Sternotomie |
| 35.42.22 ↔ | Bildung von Herzseptumdefekten, perkutan-transluminal, mit Implantat | 35.C2.12 ↔ | Segelrekonstruktion der Mitralklappe über minimalinvasive Thorakotomie (partielle obere Sternotomie, laterale Thorakotomie) |
| 35.43.00 ↔ | Vergrosserung eines bestehenden Ventrikelseptumdefekts, n.n.bez. | 35.C3.11 ↔ | Taschenrekonstruktion der Pulmonalklappe über vollständige Sternotomie |
| 35.43.10 ↔ | Vergrosserung eines bestehenden Ventrikelseptumdefekts, offen chirurgisch | 35.C3.12 ↔ | Taschenrekonstruktion der Pulmonalklappe über minimalinvasive Thorakotomie (partielle obere Sternotomie, laterale Thorakotomie) |
| 35.43.20 ↔ | Vergrosserung eines bestehenden Ventrikelseptumdefekts, perkutan-transluminal | 35.C4.11 ↔ | Segelrekonstruktion der Trikuspidalklappe über vollständige Sternotomie |
| 35.43.99 ↔ | Vergrosserung eines bestehenden Ventrikelseptumdefekts, sonstige | 35.C4.12 ↔ | Segelrekonstruktion der Trikuspidalklappe über minimalinvasive Thorakotomie (partielle obere Sternotomie, laterale Thorakotomie) |
| 35.50 ↔ | Korrektur von nicht näher bezeichnetem Herzseptumdefekt mit Prothese | 35.D1.00 ↔ | Anuloplastik der Aortenklappe, n.n.bez. |
| 35.51 ↔ | Korrektur eines Vorhofseptumdefekts mit Prothese, offene Technik | 35.D1.09 ↔ | Anuloplastik der Aortenklappe, sonstige |
| 35.53 ↔ | Korrektur eines Ventrikelseptumdefekts mit Prothese, offener Zugang | 35.D1.11 ↔ | Anuloplastik der Aortenklappe über vollständige Sternotomie |
| 35.54 ↔ | Korrektur von Endokardkissendefekten (AV-Kanal) mit Prothese | 35.D1.12 ↔ | Anuloplastik der Aortenklappe über minimalinvasive Thorakotomie (partielle obere Sternotomie, laterale Thorakotomie) |
| 35.60 ↔ | Korrektur eines nicht bezeichneten Herzseptumdefekts mit Bio-Graft | 35.D1.13 ↔ | Anuloplastik der Aortenklappe, endovaskulärer Zugang |
| 35.61 ↔ | Korrektur eines Vorhofseptumdefekts mit Bio-Graft | 35.D1.14 ↔ | Anuloplastik der Aortenklappe kathetergesteuert, transapikal |
| 35.62 ↔ | Korrektur eines Ventrikelseptumdefekts mit Bio-Graft | 35.D2.00 ↔ | Anuloplastik der Mitralklappe, n.n.bez. |
| 35.63 ↔ | Korrektur von Endokardkissendefekten (AV-Kanal) mit Bio-Graft | 35.D2.09 ↔ | Anuloplastik der Mitralklappe, sonstige |
| 35.70 ↔ | Sonstige nicht näher bezeichnete Korrektur von nicht näher bezeichneten Herzseptumdefekten | 35.D2.11 ↔ | Anuloplastik der Mitralklappe über vollständige Sternotomie |
| 35.71 ↔ | Sonstige nicht näher bezeichnete Korrektur eines Vorhofseptumdefekts | 35.D2.12 ↔ | Anuloplastik der Mitralklappe über minimalinvasive Thorakotomie (partielle obere Sternotomie, laterale Thorakotomie) |
| 35.72.00 ↔ | Korrektur eines Ventrikelseptumdefekts, n.n.bez. | 35.D2.14 ↔ | Anuloplastik der Mitralklappe kathetergesteuert, transapikal |
| 35.72.10 ↔ | Verschluss eines erworbenen Ventrikelseptumdefekts | 35.D3.00 ↔ | Anuloplastik der Pulmonalklappe, n.n.bez. |
| 35.72.99 ↔ | Korrektur eines Ventrikelseptumdefekts, sonstige | 35.D3.09 ↔ | Anuloplastik der Pulmonalklappe, sonstige |
| 35.73 ↔ | Sonstige und nicht näher bezeichnete Korrektur von Endokardkissendefekten (AV-Kanal) | 35.D3.11 ↔ | Anuloplastik der Pulmonalklappe über vollständige Sternotomie |
| 35.81 ↔ | Totalkorrektur einer Fallot-Tetralogie | 35.D3.12 ↔ | Anuloplastik der Pulmonalklappe über minimalinvasive Thorakotomie (partielle obere Sternotomie, laterale Thorakotomie) |
| 35.82 ↔ | Totalkorrektur von total falsch mündenden Pulmonalvenen | | |
| 35.83 ↔ | Totale Rekonstruktion des Truncus arteriosus | | |
| 35.84 ↔ | Totalkorrektur der Transposition der grossen Gefässe, nicht andernorts klassifiziert | | |
| 35.85 ↔ | Norwood-Typ-I-Operation | | |
| 35.91 ↔ | Interatriale Transposition des venösen Rückflusses | | |
| 35.92 ↔ | Erzeugen eines Conduits zwischen rechtem Ventrikel und Pulmonalarterie | | |
| 35.93 ↔ | Erzeugen eines Conduits zwischen linkem Ventrikel und Aorta | | |
| 35.94 ↔ | Erzeugen eines Conduits zwischen Vorhof und Pulmonalarterie | | |
| 35.95 ↔ | Revision einer Korrekturoperation am Herzen | | |
| 35.98.19 ↔ | Perkutan-transluminaler Verschluss eines Vorhofseptumdefekts, sonstige | | |

- 35.D3.13 ↔ Anuloplastik der Pulmonalklappe, endovaskulärer Zugang
- 35.D3.14 ↔ Anuloplastik der Pulmonalklappe kathetergesteuert, transapikal
- 35.D4.00 ↔ Anuloplastik der Trikuspidalklappe, n.n.bez.
- 35.D4.09 ↔ Anuloplastik der Trikuspidalklappe, sonstige
- 35.D4.11 ↔ Anuloplastik der Trikuspidalklappe über vollständige Sternotomie
- 35.D4.12 ↔ Anuloplastik der Trikuspidalklappe über minimalinvasive Thorakotomie (partielle obere Sternotomie, laterale Thorakotomie)
- 35.D4.14 ↔ Anuloplastik der Trikuspidalklappe kathetergesteuert, transapikal
- 35.D4.21 ↔ Anuloplastik der Trikuspidalklappe, transarteriell
- 35.D4.22 ↔ Anuloplastik der Trikuspidalklappe, transvenös
- 35.E1.11 ↔ Valvuloplastik der Aortenklappe über vollständige Sternotomie
- 35.E1.12 ↔ Valvuloplastik der Aortenklappe über minimalinvasive Thorakotomie (partielle obere Sternotomie, laterale Thorakotomie)
- 35.E2.11 ↔ Valvuloplastik der Mitralklappe über vollständige Sternotomie
- 35.E2.12 ↔ Valvuloplastik der Mitralklappe über minimalinvasive Thorakotomie (partielle obere Sternotomie, laterale Thorakotomie)
- 35.E3.11 ↔ Valvuloplastik der Pulmonalklappe über vollständige Sternotomie
- 35.E3.12 ↔ Valvuloplastik der Pulmonalklappe über minimalinvasive Thorakotomie (partielle obere Sternotomie, laterale Thorakotomie)
- 35.E4.11 ↔ Valvuloplastik der Trikuspidalklappe über vollständige Sternotomie
- 35.E4.12 ↔ Valvuloplastik der Trikuspidalklappe über minimalinvasive Thorakotomie (partielle obere Sternotomie, laterale Thorakotomie)
- 35.F1.00 ↔ Aortenklappenersatz durch Herzklappenprothese oder klappentragende Gefäßprothese, n.n.bez.
- 35.F1.09 ↔ Aortenklappenersatz durch Herzklappenprothese oder klappentragende Gefäßprothese, sonstige
- 35.F1.11 ↔ Aortenklappenersatz durch Allograft [Homograft], über vollständige Sternotomie
- 35.F1.12 ↔ Aortenklappenersatz durch Allograft [Homograft], über minimalinvasive Thorakotomie (partielle obere Sternotomie, laterale Thorakotomie)
- 35.F1.21 ↔ Aortenklappenersatz durch Xenograft (Bioprothese), über vollständige Sternotomie
- 35.F1.22 ↔ Aortenklappenersatz durch Xenograft (Bioprothese), über minimalinvasive Thorakotomie (partielle obere Sternotomie, laterale Thorakotomie)
- 35.F1.24 ↔ Aortenklappenersatz durch Xenograft (Bioprothese), transapikal
- 35.F1.25 ↔ Aortenklappenersatz durch Xenograft (Bioprothese), transapikal, mit Verwendung eines perkutanen apikalen Zugangs- und Verschlusssystems
- 35.F1.31 ↔ Aortenklappenersatz durch Xenograft, stentless, über vollständige Sternotomie
- 35.F1.32 ↔ Aortenklappenersatz durch Xenograft, stentless, über minimalinvasive Thorakotomie (partielle obere Sternotomie, laterale Thorakotomie)
- 35.F1.34 ↔ Aortenklappenersatz durch Xenograft, stentless, transapikal
- 35.F1.35 ↔ Aortenklappenersatz durch Xenograft, stentless, transapikal, mit Verwendung eines perkutanen apikalen Zugangs- und Verschlusssystems
- 35.F1.41 ↔ Aortenklappenersatz durch selbstexpandierendes Xenograft, nahtfrei, über vollständige Sternotomie
- 35.F1.42 ↔ Aortenklappenersatz durch selbstexpandierendes Xenograft, nahtfrei, über minimalinvasive Thorakotomie (partielle obere Sternotomie, laterale Thorakotomie)
- 35.F1.44 ↔ Aortenklappenersatz durch selbstexpandierendes Xenograft, nahtfrei, transapikal
- 35.F1.45 ↔ Aortenklappenersatz durch selbstexpandierendes Xenograft, nahtfrei, transapikal, mit Verwendung eines perkutanen apikalen Zugangs- und Verschlusssystems
- 35.F1.51 ↔ Aortenklappenersatz durch mechanische Prothese, über vollständige Sternotomie
- 35.F1.52 ↔ Aortenklappenersatz durch mechanische Prothese, über minimalinvasive Thorakotomie (partielle obere Sternotomie, laterale Thorakotomie)
- 35.F1.61 ↔ Aortenklappenersatz durch klappentragende Gefäßprothese, biologisch, über vollständige Sternotomie
- 35.F1.62 ↔ Aortenklappenersatz durch klappentragende Gefäßprothese, biologisch, über minimalinvasive Thorakotomie (partielle obere Sternotomie, laterale Thorakotomie)
- 35.F1.71 ↔ Aortenklappenersatz durch klappentragende Gefäßprothese, mechanisch, über vollständige Sternotomie
- 35.F1.72 ↔ Aortenklappenersatz durch klappentragende Gefäßprothese, mechanisch, über minimalinvasive Thorakotomie (partielle obere Sternotomie, laterale Thorakotomie)
- 35.F1.81 ↔ Aortenklappenersatz durch dezellularisiertes Allograft [Homograft], über vollständige Sternotomie
- 35.F1.82 ↔ Aortenklappenersatz durch dezellularisiertes Allograft [Homograft], über minimalinvasive Thorakotomie (partielle obere Sternotomie, laterale Thorakotomie)
- 35.F1.A2 ↔ Aortenklappenersatz durch ballonexpandierendes Xenograft mit Fixierungsnähten, über minimalinvasive Thorakotomie (partielle obere Sternotomie, laterale Thorakotomie)
- 35.F1.B2 ↔ Aortenklappenersatz durch kalziumabweisendes Xenograft, über minimalinvasive Thorakotomie (partielle obere Sternotomie, laterale Thorakotomie)
- 35.F2.00 ↔ Mitralklappenersatz durch Herzklappenprothese, n.n.bez.
- 35.F2.09 ↔ Mitralklappenersatz durch Herzklappenprothese, sonstige
- 35.F2.11 ↔ Mitralklappenersatz durch Allograft [Homograft], über vollständige Sternotomie
- 35.F2.12 ↔ Mitralklappenersatz durch Allograft [Homograft], über minimalinvasive Thorakotomie (partielle obere Sternotomie, laterale Thorakotomie)
- 35.F2.21 ↔ Mitralklappenersatz durch Xenograft (Bioprothese), über vollständige Sternotomie
- 35.F2.22 ↔ Mitralklappenersatz durch Xenograft (Bioprothese), über minimalinvasive Thorakotomie (partielle obere Sternotomie, laterale Thorakotomie)
- 35.F2.31 ↔ Mitralklappenersatz durch Xenograft, stentless, über vollständige Sternotomie
- 35.F2.32 ↔ Mitralklappenersatz durch Xenograft, stentless, über minimalinvasive Thorakotomie (partielle obere Sternotomie, laterale Thorakotomie)
- 35.F2.51 ↔ Mitralklappenersatz durch mechanische Prothese, über vollständige Sternotomie
- 35.F2.52 ↔ Mitralklappenersatz durch mechanische Prothese, über minimalinvasive Thorakotomie (partielle obere Sternotomie, laterale Thorakotomie)
- 35.F3.00 ↔ Pulmonalklappenersatz durch Herzklappenprothese oder klappentragende Gefäßprothese, n.n.bez.
- 35.F3.09 ↔ Pulmonalklappenersatz durch Herzklappenprothese oder klappentragende Gefäßprothese, sonstige
- 35.F3.11 ↔ Pulmonalklappenersatz durch Allograft [Homograft], über vollständige Sternotomie
- 35.F3.12 ↔ Pulmonalklappenersatz durch Allograft [Homograft], über minimalinvasive Thorakotomie (partielle obere Sternotomie, laterale Thorakotomie)

| | | | |
|------------|---|------------|--|
| 35.F3.21 ↔ | Pulmonalklappenersatz durch Xenograft (Bioprothese), über vollständige Sternotomie | 35.G1.12 ↔ | Revision eines Aortenklappenersatzes, über minimalinvasive Thorakotomie (partielle obere Sternotomie, laterale Thorakotomie) |
| 35.F3.22 ↔ | Pulmonalklappenersatz durch Xenograft (Bioprothese), über minimalinvasive Thorakotomie (partielle obere Sternotomie, laterale Thorakotomie) | 35.G1.13 ↔ | Revision eines Aortenklappenersatzes, endovaskulärer Zugang |
| 35.F3.31 ↔ | Pulmonalklappenersatz durch Xenograft, stentless, über vollständige Sternotomie | 35.G1.14 ↔ | Revision eines Aortenklappenersatzes, transapikal |
| 35.F3.32 ↔ | Pulmonalklappenersatz durch Xenograft, stentless, über minimalinvasive Thorakotomie (partielle obere Sternotomie, laterale Thorakotomie) | 35.G2.11 ↔ | Revision eines Mitralklappenersatzes, über vollständige Sternotomie |
| 35.F3.51 ↔ | Pulmonalklappenersatz durch mechanische Prothese, über vollständige Sternotomie | 35.G2.12 ↔ | Revision eines Mitralklappenersatzes, über minimalinvasive Thorakotomie (partielle obere Sternotomie, laterale Thorakotomie) |
| 35.F3.52 ↔ | Pulmonalklappenersatz durch mechanische Prothese, über minimalinvasive Thorakotomie (partielle obere Sternotomie, laterale Thorakotomie) | 35.G2.13 ↔ | Revision eines Mitralklappenersatzes, endovaskulärer Zugang |
| 35.F3.61 ↔ | Pulmonalklappenersatz durch klappentragende Gefäßprothese, biologisch, über vollständige Sternotomie | 35.G2.14 ↔ | Revision eines Mitralklappenersatzes, transapikal |
| 35.F3.62 ↔ | Pulmonalklappenersatz durch klappentragende Gefäßprothese, biologisch, über minimalinvasive Thorakotomie (partielle obere Sternotomie, laterale Thorakotomie) | 35.G3.11 ↔ | Revision eines Pulmonalklappenersatzes, über vollständige Sternotomie |
| 35.F3.71 ↔ | Pulmonalklappenersatz durch klappentragende Gefäßprothese, mechanisch, über vollständige Sternotomie | 35.G3.12 ↔ | Revision eines Pulmonalklappenersatzes, über minimalinvasive Thorakotomie (partielle obere Sternotomie, laterale Thorakotomie) |
| 35.F3.72 ↔ | Pulmonalklappenersatz durch klappentragende Gefäßprothese, mechanisch, über minimalinvasive Thorakotomie (partielle obere Sternotomie, laterale Thorakotomie) | 35.G3.13 ↔ | Revision eines Pulmonalklappenersatzes, endovaskulärer Zugang |
| 35.F3.81 ↔ | Pulmonalklappenersatz durch dezellularisiertes Allograft [Homograft], über vollständige Sternotomie | 35.G3.14 ↔ | Revision eines Pulmonalklappenersatzes, transapikal |
| 35.F3.82 ↔ | Pulmonalklappenersatz durch dezellularisiertes Allograft [Homograft], über minimalinvasive Thorakotomie (partielle obere Sternotomie, laterale Thorakotomie) | 35.G4.11 ↔ | Revision eines Trikuspidalklappenersatzes, über vollständige Sternotomie |
| 35.F4.00 ↔ | Trikuspidalklappenersatz durch Herzklappenprothese, n.n.bez. | 35.G4.12 ↔ | Revision eines Trikuspidalklappenersatzes, über minimalinvasive Thorakotomie (partielle obere Sternotomie, laterale Thorakotomie) |
| 35.F4.09 ↔ | Trikuspidalklappenersatz durch Herzklappenprothese, sonstige | 35.G4.13 ↔ | Revision eines Trikuspidalklappenersatzes, endovaskulärer Zugang |
| 35.F4.11 ↔ | Trikuspidalklappenersatz durch Allograft [Homograft], über vollständige Sternotomie | 35.G4.14 ↔ | Revision eines Trikuspidalklappenersatzes, transapikal |
| 35.F4.12 ↔ | Trikuspidalklappenersatz durch Allograft [Homograft], über minimalinvasive Thorakotomie (partielle obere Sternotomie, laterale Thorakotomie) | 35.G9 ↔ | Revision eines Herzklappenersatzes, sonstige |
| 35.F4.21 ↔ | Trikuspidalklappenersatz durch Xenograft (Bioprothese), über vollständige Sternotomie | 35.H1.00 ↔ | Entfernen sowie Implantation einer neuen Aortenklappenprothese oder klappentragenden Gefäßprothese, n.n.bez. |
| 35.F4.22 ↔ | Trikuspidalklappenersatz durch Xenograft (Bioprothese), über minimalinvasive Thorakotomie (partielle obere Sternotomie, laterale Thorakotomie) | 35.H1.09 ↔ | Entfernen sowie Implantation einer neuen Aortenklappenprothese oder klappentragenden Gefäßprothese, sonstige |
| 35.F4.23 ↔ | Trikuspidalklappenersatz durch Xenograft (Bioprothese), endovaskulärer Zugang | 35.H1.11 ↔ | Entfernen einer Aortenklappenprothese sowie Implantation eines Allografts [Homograft], über vollständige Sternotomie |
| 35.F4.24 ↔ | Trikuspidalklappenersatz durch Xenograft (Bioprothese), transapikal | 35.H1.12 ↔ | Entfernen einer Aortenklappenprothese sowie Implantation eines Allografts [Homograft], über minimalinvasive Thorakotomie (partielle obere Sternotomie, laterale Thorakotomie) |
| 35.F4.31 ↔ | Trikuspidalklappenersatz durch Xenograft, stentless, über vollständige Sternotomie | 35.H1.21 ↔ | Entfernen einer Aortenklappenprothese sowie Implantation eines Xenografts (Bioprothese), über vollständige Sternotomie |
| 35.F4.32 ↔ | Trikuspidalklappenersatz durch Xenograft, stentless, über minimalinvasive Thorakotomie (partielle obere Sternotomie, laterale Thorakotomie) | 35.H1.22 ↔ | Entfernen einer Aortenklappenprothese sowie Implantation eines Xenografts (Bioprothese), über minimalinvasive Thorakotomie (partielle obere Sternotomie, laterale Thorakotomie) |
| 35.F4.33 ↔ | Trikuspidalklappenersatz durch Xenograft, stentless, endovaskulärer Zugang | 35.H1.31 ↔ | Entfernen einer Aortenklappenprothese sowie Implantation eines Xenografts, stentless, über vollständige Sternotomie |
| 35.F4.34 ↔ | Trikuspidalklappenersatz durch Xenograft, stentless, transapikal | 35.H1.32 ↔ | Entfernen einer Aortenklappenprothese sowie Implantation eines Xenografts, stentless, über minimalinvasive Thorakotomie (partielle obere Sternotomie, laterale Thorakotomie) |
| 35.F4.51 ↔ | Trikuspidalklappenersatz durch mechanische Prothese, über vollständige Sternotomie | 35.H1.41 ↔ | Entfernen einer Aortenklappenprothese sowie Implantation eines selbstexpandierenden Xenografts, nahtfrei, über vollständige Sternotomie |
| 35.F4.52 ↔ | Trikuspidalklappenersatz durch mechanische Prothese, über minimalinvasive Thorakotomie (partielle obere Sternotomie, laterale Thorakotomie) | 35.H1.42 ↔ | Entfernen einer Aortenklappenprothese sowie Implantation eines selbstexpandierenden Xenografts, nahtfrei, über minimalinvasive Thorakotomie (partielle obere Sternotomie, laterale Thorakotomie) |
| 35.G0 ↔ | Revision eines Herzklappenersatzes, n.n.bez. | 35.H1.51 ↔ | Entfernen einer Aortenklappenprothese sowie Implantation einer mechanischen Prothese, über vollständige Sternotomie |
| 35.G1.11 ↔ | Revision eines Aortenklappenersatzes, über vollständige Sternotomie | | |

- 35.H1.52 ↔ Entfernen einer Aortenklappenprothese sowie Implantation einer mechanischen Prothese, über minimalinvasive Thorakotomie (partielle obere Sternotomie, laterale Thorakotomie)
- 35.H1.61 ↔ Entfernen einer Aortenklappenprothese sowie Implantation einer klappentragenden Gefäßprothese, biologisch, über vollständige Sternotomie
- 35.H1.62 ↔ Entfernen einer Aortenklappenprothese sowie Implantation einer klappentragenden Gefäßprothese, biologisch, über minimalinvasive Thorakotomie (partielle obere Sternotomie, laterale Thorakotomie)
- 35.H1.71 ↔ Entfernen einer Aortenklappenprothese sowie Implantation einer klappentragenden Gefäßprothese, mechanisch, über vollständige Sternotomie
- 35.H1.72 ↔ Entfernen einer Aortenklappenprothese sowie Implantation einer klappentragenden Gefäßprothese, mechanisch, über minimalinvasive Thorakotomie (partielle obere Sternotomie, laterale Thorakotomie)
- 35.H1.81 ↔ Entfernen einer Aortenklappenprothese sowie Implantation eines dezellularisierten Allografts [Homograft], über vollständige Sternotomie
- 35.H1.82 ↔ Entfernen einer Aortenklappenprothese sowie Implantation eines dezellularisierten Allografts [Homograft], über minimalinvasive Thorakotomie (partielle obere Sternotomie, laterale Thorakotomie)
- 35.H1.A2 ↔ Entfernen einer Aortenklappenprothese sowie Implantation eines ballonexpandierenden Xenografts mit Fixierungsnähten, über minimalinvasive Thorakotomie (partielle obere Sternotomie, laterale Thorakotomie)
- 35.H1.B2 ↔ Entfernen einer Aortenklappenprothese sowie Implantation eines kalziumabweisenden Xenografts, über minimalinvasive Thorakotomie (partielle obere Sternotomie, laterale Thorakotomie)
- 35.H2.00 ↔ Entfernen sowie Implantation einer neuen Mitralklappenprothese, n.n.bez.
- 35.H2.09 ↔ Entfernen sowie Implantation einer neuen Mitralklappenprothese, sonstige
- 35.H2.11 ↔ Entfernen einer Mitralklappenprothese sowie Implantation eines Allografts [Homograft], über vollständige Sternotomie
- 35.H2.12 ↔ Entfernen einer Mitralklappenprothese sowie Implantation eines Allografts [Homograft], über minimalinvasive Thorakotomie (partielle obere Sternotomie, laterale Thorakotomie)
- 35.H2.21 ↔ Entfernen einer Mitralklappenprothese sowie Implantation eines Xenografts (Bioprothese), über vollständige Sternotomie
- 35.H2.22 ↔ Entfernen einer Mitralklappenprothese sowie Implantation eines Xenografts (Bioprothese), über minimalinvasive Thorakotomie (partielle obere Sternotomie, laterale Thorakotomie)
- 35.H2.23 ↔ Entfernen einer Mitralklappenprothese sowie Implantation eines Xenografts (Bioprothese), endovaskulärer Zugang
- 35.H2.24 ↔ Entfernen einer Mitralklappenprothese sowie Implantation eines Xenografts (Bioprothese), transapikal
- 35.H2.25 ↔ Entfernen einer Mitralklappenprothese sowie Implantation eines Xenografts (Bioprothese), transapikal mit Verwendung eines perkutanen apikalen Zugangs- und Verschlussystems
- 35.H2.26 ↔ Entfernen einer Mitralklappenprothese sowie Implantation eines Xenografts (Bioprothese) mit transapikaler Verankerung, transapikaler Zugang
- 35.H2.31 ↔ Entfernen einer Mitralklappenprothese sowie Implantation eines Xenografts, stentless, über vollständige Sternotomie
- 35.H2.32 ↔ Entfernen einer Mitralklappenprothese sowie Implantation eines Xenografts, stentless, über minimalinvasive Thorakotomie (partielle obere Sternotomie, laterale Thorakotomie)
- 35.H2.33 ↔ Entfernen einer Mitralklappenprothese sowie Implantation eines Xenografts, stentless, endovaskulärer Zugang
- 35.H2.34 ↔ Entfernen einer Mitralklappenprothese sowie Implantation eines Xenografts, stentless, transapikal
- 35.H2.51 ↔ Entfernen einer Mitralklappenprothese sowie Implantation einer mechanischen Prothese, über vollständige Sternotomie
- 35.H2.52 ↔ Entfernen einer Mitralklappenprothese sowie Implantation einer mechanischen Prothese, über minimalinvasive Thorakotomie (partielle obere Sternotomie, laterale Thorakotomie)
- 35.H3.00 ↔ Entfernen sowie Implantation einer neuen Pulmonalklappenprothese oder klappentragenden Gefäßprothese, n.n.bez.
- 35.H3.09 ↔ Entfernen sowie Implantation einer neuen Pulmonalklappenprothese oder klappentragenden Gefäßprothese, sonstige
- 35.H3.11 ↔ Entfernen einer Pulmonalklappenprothese sowie Implantation eines Allografts [Homograft], über vollständige Sternotomie
- 35.H3.12 ↔ Entfernen einer Pulmonalklappenprothese sowie Implantation eines Allografts [Homograft], über minimalinvasive Thorakotomie (partielle obere Sternotomie, laterale Thorakotomie)
- 35.H3.21 ↔ Entfernen einer Pulmonalklappenprothese sowie Implantation eines Xenografts (Bioprothese), über vollständige Sternotomie
- 35.H3.22 ↔ Entfernen einer Pulmonalklappenprothese sowie Implantation eines Xenografts (Bioprothese), über minimalinvasive Thorakotomie (partielle obere Sternotomie, laterale Thorakotomie)
- 35.H3.31 ↔ Entfernen einer Pulmonalklappenprothese sowie Implantation eines Xenografts, stentless, über vollständige Sternotomie
- 35.H3.32 ↔ Entfernen einer Pulmonalklappenprothese sowie Implantation eines Xenografts, stentless, über minimalinvasive Thorakotomie (partielle obere Sternotomie, laterale Thorakotomie)
- 35.H3.51 ↔ Entfernen einer Pulmonalklappenprothese sowie Implantation einer mechanischen Prothese, über vollständige Sternotomie
- 35.H3.52 ↔ Entfernen einer Pulmonalklappenprothese sowie Implantation einer mechanischen Prothese, über minimalinvasive Thorakotomie (partielle obere Sternotomie, laterale Thorakotomie)
- 35.H3.61 ↔ Entfernen einer Pulmonalklappenprothese sowie Implantation einer klappentragenden Gefäßprothese, biologisch, über vollständige Sternotomie
- 35.H3.62 ↔ Entfernen einer Pulmonalklappenprothese sowie Implantation einer klappentragenden Gefäßprothese, biologisch, über minimalinvasive Thorakotomie (partielle obere Sternotomie, laterale Thorakotomie)
- 35.H3.71 ↔ Entfernen einer Pulmonalklappenprothese sowie Implantation einer klappentragenden Gefäßprothese, mechanisch, über vollständige Sternotomie
- 35.H3.72 ↔ Entfernen einer Pulmonalklappenprothese sowie Implantation einer klappentragenden Gefäßprothese, mechanisch, über minimalinvasive Thorakotomie (partielle obere Sternotomie, laterale Thorakotomie)

- 35.H3.81 ↔ Entfernen einer Pulmonalklappenprothese sowie Implantation eines dezellularisierten Allografts [Homograft], über vollständige Sternotomie
- 35.H3.82 ↔ Entfernen einer Pulmonalklappenprothese sowie Implantation eines dezellularisierten Allografts [Homograft], über minimalinvasive Thorakotomie (partielle obere Sternotomie, laterale Thorakotomie)
- 35.H4.00 ↔ Entfernen sowie Implantation einer neuen Trikuspidalklappenprothese, n.n.bez.
- 35.H4.09 ↔ Entfernen sowie Implantation einer neuen Trikuspidalklappenprothese, sonstige
- 35.H4.11 ↔ Entfernen einer Trikuspidalklappenprothese sowie Implantation eines Allografts [Homograft], über vollständige Sternotomie
- 35.H4.12 ↔ Entfernen einer Trikuspidalklappenprothese sowie Implantation eines Allografts [Homograft], über minimalinvasive Thorakotomie (partielle obere Sternotomie, laterale Thorakotomie)
- 35.H4.21 ↔ Entfernen einer Trikuspidalklappenprothese sowie Implantation eines Xenografts (Bioprothese), über vollständige Sternotomie
- 35.H4.22 ↔ Entfernen einer Trikuspidalklappenprothese sowie Implantation eines Xenografts (Bioprothese), über minimalinvasive Thorakotomie (partielle obere Sternotomie, laterale Thorakotomie)
- 35.H4.23 ↔ Entfernen einer Trikuspidalklappenprothese sowie Implantation eines Xenografts (Bioprothese), endovaskulärer Zugang
- 35.H4.31 ↔ Entfernen einer Trikuspidalklappenprothese sowie Implantation eines Xenografts, stentless, über vollständige Sternotomie
- 35.H4.32 ↔ Entfernen einer Trikuspidalklappenprothese sowie Implantation eines Xenografts, stentless, über minimalinvasive Thorakotomie (partielle obere Sternotomie, laterale Thorakotomie)
- 35.H4.33 ↔ Entfernen einer Trikuspidalklappenprothese sowie Implantation eines Xenografts, stentless, endovaskulärer Zugang
- 35.H4.51 ↔ Entfernen einer Trikuspidalklappenprothese sowie Implantation einer mechanischen Prothese, über vollständige Sternotomie
- 35.H4.52 ↔ Entfernen einer Trikuspidalklappenprothese sowie Implantation einer mechanischen Prothese, über minimalinvasive Thorakotomie (partielle obere Sternotomie, laterale Thorakotomie)
- 35.I2.11 ↔ Operation nach Ross
- 35.I3.11 ↔ Tirono David Operation
- 35.I3.12 ↔ Operation nach Yacoub
- 36.03.00 ↔ Koronarangioplastik am offenen Thorax, n.n.bez.
- 36.03.09 ↔ Koronarangioplastik am offenen Thorax, sonstige
- 36.03.13 ↔ Endarteriektomie von Koronararterien, offen chirurgisch, an einer Koronararterie
- 36.03.14 ↔ Endarteriektomie von Koronararterien, offen chirurgisch, an mehreren Koronararterie
- 36.03.15 ↔ Endarteriektomie von Koronararterien mit Patch Graft, offen chirurgisch, an einer Koronararterie
- 36.03.16 ↔ Endarteriektomie von Koronararterien mit Patch Graft, offen chirurgisch, an mehreren Koronararterie
- 36.03.21 ↔ Endarteriektomie von Koronararterien, offen chirurgisch, mit Implantation von Stents ohne Medikamentenfreisetzung, in einer Koronararterie
- 36.03.22 ↔ Endarteriektomie von Koronararterien, offen chirurgisch, mit Implantation von Stents ohne Medikamentenfreisetzung, in mehreren Koronararterien
- 36.03.31 ↔ Endarteriektomie von Koronararterien, offen chirurgisch, mit Implantation von selbstexpandierenden Stents ohne Medikamentenfreisetzung, in einer Koronararterie
- 36.03.32 ↔ Endarteriektomie von Koronararterien, offen chirurgisch, mit Implantation von selbstexpandierenden Stents ohne Medikamentenfreisetzung, in mehreren Koronararterien
- 36.03.41 ↔ Endarteriektomie von Koronararterien, offen chirurgisch, mit Implantation eines Bifurkationsstents, ohne Medikamentenfreisetzung
- 36.03.42 ↔ Endarteriektomie von Koronararterien, offen chirurgisch, mit Implantation von gecoverten Stents ohne Medikamentenfreisetzung, in einer Koronararterie
- 36.03.43 ↔ Endarteriektomie von Koronararterien, offen chirurgisch, mit Implantation von gecoverten Stents ohne Medikamentenfreisetzung, in mehreren Koronararterien
- 36.03.51 ↔ Endarteriektomie von Koronararterien, offen chirurgisch, mit Implantation von Stents mit Medikamentenfreisetzung, in einer Koronararterie
- 36.03.52 ↔ Endarteriektomie von Koronararterien, offen chirurgisch, mit Implantation von Stents mit Medikamentenfreisetzung, in mehreren Koronararterien
- 36.03.61 ↔ Endarteriektomie von Koronararterien, offen chirurgisch, mit Implantation von selbstexpandierenden Stents mit Medikamentenfreisetzung, in einer Koronararterie
- 36.03.62 ↔ Endarteriektomie von Koronararterien, offen chirurgisch, mit Implantation von selbstexpandierenden Stents mit Medikamentenfreisetzung, in mehreren Koronararterien
- 36.03.71 ↔ Endarteriektomie von Koronararterien, offen chirurgisch, mit Implantation eines Bifurkationsstents mit Medikamentenfreisetzung
- 36.03.72 ↔ Endarteriektomie von Koronararterien, offen chirurgisch, mit Implantation von gecoverten Stents mit Medikamentenfreisetzung, in einer Koronararterie
- 36.03.73 ↔ Endarteriektomie von Koronararterien, offen chirurgisch, mit Implantation von gecoverten Stents mit Medikamentenfreisetzung, in mehreren Koronararterien
- 36.03.81 ↔ Endarteriektomie von Koronararterien, offen chirurgisch, mit Implantation von beschichteten Stents in einer Koronararterie
- 36.03.82 ↔ Endarteriektomie von Koronararterien, offen chirurgisch, mit Implantation von beschichteten Stents in mehreren Koronararterien
- 36.09 ↔ Sonstige Koronararterien-Desobliteration
- 36.10 ↔ Aortokoronarer Bypass zur Myokard-Revaskularisation, n.n.bez.
- 36.11.00 ↔ Einfacher (aorto)koronarer Bypass, nach Technik und Material, n.n.bez.
- 36.11.21 ↔ Einfacher (aorto)koronarer Bypass, offen chirurgisch (Thorakotomie, Minithorakotomie, Sternotomie), mit autogener Arterie, A. radialis
- 36.11.22 ↔ Einfacher (aorto)koronarer Bypass, offen chirurgisch (Thorakotomie, Minithorakotomie, Sternotomie), mit autogener Arterie, A. mammaria interna (A. thoracica interna)
- 36.11.23 ↔ Einfacher (aorto)koronarer Bypass, offen chirurgisch (Thorakotomie, Minithorakotomie, Sternotomie), mit autogener Arterie, freies A. mammaria interna [A. thoracica interna] Transplantat [IMA-Transplantat]
- 36.11.24 ↔ Einfacher (aorto)koronarer Bypass, offen chirurgisch (Thorakotomie, Minithorakotomie, Sternotomie), mit autogener Arterie, A. abdominalis
- 36.11.25 ↔ Einfacher (aorto)koronarer Bypass, offen chirurgisch (Thorakotomie, Minithorakotomie, Sternotomie), mit autogener Arterie, sonstige Arterie

- 36.11.26 ↔ Einfacher (aorto)koronarer Bypass, offen chirurgisch (Thorakotomie, Minithorakotomie, Sternotomie), mit autogener Vene, ohne externes Stabilisierungsnetz
- 36.11.27 ↔ Einfacher (aorto)koronarer Bypass, offen chirurgisch (Thorakotomie, Minithorakotomie, Sternotomie), mit autogener Vene, mit externem Stabilisierungsnetz
- 36.11.28 ↔ Einfacher (aorto)koronarer Bypass, offen chirurgisch (Thorakotomie, Minithorakotomie, Sternotomie), mit Xenotransplantat
- 36.11.2A ↔ Einfacher (aorto)koronarer Bypass, offen chirurgisch (Thorakotomie, Minithorakotomie, Sternotomie), mit Gefäßprothese
- 36.11.31 ↔ Einfacher (aorto)koronarer Bypass, minimalinvasiv, mit autogener Arterie, A. radialis
- 36.11.32 ↔ Einfacher (aorto)koronarer Bypass, minimalinvasiv, mit autogener Arterie, A. mammaria interna (A. thoracica interna)
- 36.11.33 ↔ Einfacher (aorto)koronarer Bypass, minimalinvasiv, mit autogener Arterie, freies A. mammaria interna [A. thoracica interna] Transplantat [IMA-Transplantat]
- 36.11.34 ↔ Einfacher (aorto)koronarer Bypass, minimalinvasiv, mit autogener Arterie, A. abdominalis
- 36.11.35 ↔ Einfacher (aorto)koronarer Bypass, minimalinvasiv, mit autogener Arterie, sonstige Arterie
- 36.11.36 ↔ Einfacher (aorto)koronarer Bypass, minimalinvasiv, mit autogener Vene, ohne externes Stabilisierungsnetz
- 36.11.37 ↔ Einfacher (aorto)koronarer Bypass, minimalinvasiv, mit autogener Vene, mit externem Stabilisierungsnetz
- 36.11.38 ↔ Einfacher (aorto)koronarer Bypass, minimalinvasiv, mit Xenotransplantat
- 36.11.3A ↔ Einfacher (aorto)koronarer Bypass, minimalinvasiv, mit Gefäßprothese
- 36.11.99 ↔ Einfacher (aorto)koronarer Bypass, nach Technik und Material, sonstige
- 36.12.00 ↔ Zweifacher (aorto)koronarer Bypass, nach Technik und Material, n.n.bez.
- 36.12.21 ↔ Zweifacher (aorto)koronarer Bypass, offen chirurgisch (Thorakotomie, Minithorakotomie, Sternotomie), mit autogener Arterie, A. radialis
- 36.12.22 ↔ Zweifacher (aorto)koronarer Bypass, offen chirurgisch (Thorakotomie, Minithorakotomie, Sternotomie), mit autogener Arterie, A. mammaria interna (A. thoracica interna)
- 36.12.23 ↔ Zweifacher (aorto)koronarer Bypass, offen chirurgisch (Thorakotomie, Minithorakotomie, Sternotomie), mit autogener Arterie, freies A. mammaria interna [A. thoracica interna] Transplantat [IMA-Transplantat]
- 36.12.24 ↔ Zweifacher (aorto)koronarer Bypass, offen chirurgisch (Thorakotomie, Minithorakotomie, Sternotomie), mit autogener Arterie, A. abdominalis
- 36.12.25 ↔ Zweifacher (aorto)koronarer Bypass, offen chirurgisch (Thorakotomie, Minithorakotomie, Sternotomie), mit autogener Arterie, sonstige Arterie
- 36.12.26 ↔ Zweifacher (aorto)koronarer Bypass, offen chirurgisch (Thorakotomie, Minithorakotomie, Sternotomie), mit autogener Vene, ohne externes Stabilisierungsnetz
- 36.12.27 ↔ Zweifacher (aorto)koronarer Bypass, offen chirurgisch (Thorakotomie, Minithorakotomie, Sternotomie), mit autogener Vene, mit externem Stabilisierungsnetz
- 36.12.28 ↔ Zweifacher (aorto)koronarer Bypass, offen chirurgisch (Thorakotomie, Minithorakotomie, Sternotomie), mit Xenotransplantat
- 36.12.2A ↔ Zweifacher (aorto)koronarer Bypass, offen chirurgisch (Thorakotomie, Minithorakotomie, Sternotomie), mit Gefäßprothese
- 36.12.31 ↔ Zweifacher (aorto)koronarer Bypass, minimalinvasiv, mit autogener Arterie, A. radialis
- 36.12.32 ↔ Zweifacher (aorto)koronarer Bypass, minimalinvasiv, mit autogener Arterie, A. mammaria interna [A. thoracica interna]
- 36.12.33 ↔ Zweifacher (aorto)koronarer Bypass, minimalinvasiv, mit autogener Arterie, freies A. mammaria interna [A. thoracica interna] Transplantat [IMA-Transplantat]
- 36.12.34 ↔ Zweifacher (aorto)koronarer Bypass, minimalinvasiv, mit autogener Arterie, A. abdominalis
- 36.12.35 ↔ Zweifacher (aorto)koronarer Bypass, minimalinvasiv, mit autogener Arterie, sonstige Arterie
- 36.12.36 ↔ Zweifacher (aorto)koronarer Bypass, minimalinvasiv, mit autogener Vene, ohne externes Stabilisierungsnetz
- 36.12.37 ↔ Zweifacher (aorto)koronarer Bypass, minimalinvasiv, mit autogener Vene, mit externem Stabilisierungsnetz
- 36.12.38 ↔ Zweifacher (aorto)koronarer Bypass, minimalinvasiv, mit Xenotransplantat
- 36.12.3A ↔ Zweifacher (aorto)koronarer Bypass, minimalinvasiv, mit Gefäßprothese
- 36.12.99 ↔ Zweifacher (aorto)koronarer Bypass, nach Material und Technik, sonstige
- 36.13.00 ↔ Dreifacher (aorto)koronarer Bypass, nach Technik und Material, n.n.bez.
- 36.13.21 ↔ Dreifacher (aorto)koronarer Bypass, offen chirurgisch (Thorakotomie, Minithorakotomie, Sternotomie), mit autogener Arterie, A. radialis
- 36.13.22 ↔ Dreifacher (aorto)koronarer Bypass, offen chirurgisch (Thorakotomie, Minithorakotomie, Sternotomie), mit autogener Arterie, A. mammaria interna (A. thoracica interna)
- 36.13.23 ↔ Dreifacher (aorto)koronarer Bypass, offen chirurgisch (Thorakotomie, Minithorakotomie, Sternotomie), mit autogener Arterie, freies A. mammaria interna [A. thoracica interna] Transplantat [IMA-Transplantat]
- 36.13.24 ↔ Dreifacher (aorto)koronarer Bypass, offen chirurgisch (Thorakotomie, Minithorakotomie, Sternotomie), mit autogener Arterie, A. abdominalis
- 36.13.25 ↔ Dreifacher (aorto)koronarer Bypass, offen chirurgisch (Thorakotomie, Minithorakotomie, Sternotomie), mit autogener Arterie, sonstige Arterie
- 36.13.26 ↔ Dreifacher (aorto)koronarer Bypass, offen chirurgisch (Thorakotomie, Minithorakotomie, Sternotomie), mit autogener Vene, ohne externes Stabilisierungsnetz
- 36.13.27 ↔ Dreifacher (aorto)koronarer Bypass, offen chirurgisch (Thorakotomie, Minithorakotomie, Sternotomie), mit autogener Vene, mit externem Stabilisierungsnetz
- 36.13.28 ↔ Dreifacher (aorto)koronarer Bypass, offen chirurgisch (Thorakotomie, Minithorakotomie, Sternotomie), mit Xenotransplantat
- 36.13.2A ↔ Dreifacher (aorto)koronarer Bypass, offen chirurgisch (Thorakotomie, Minithorakotomie, Sternotomie), mit Gefäßprothese
- 36.13.31 ↔ Dreifacher (aorto)koronarer Bypass, minimalinvasiv, mit autogener Arterie, A. radialis
- 36.13.32 ↔ Dreifacher (aorto)koronarer Bypass, minimalinvasiv, mit autogener Arterie, A. mammaria interna (A. thoracica interna)
- 36.13.33 ↔ Dreifacher (aorto)koronarer Bypass, minimalinvasiv, mit autogener Arterie, freies A. mammaria interna [A. thoracica interna] Transplantat [IMA-Transplantat]
- 36.13.34 ↔ Dreifacher (aorto)koronarer Bypass, minimalinvasiv, mit autogener Arterie, A. abdominalis
- 36.13.35 ↔ Dreifacher (aorto)koronarer Bypass, minimalinvasiv, mit autogener Arterie, sonstige Arterie

| | | | |
|------------|---|------------|---|
| 36.13.36 ↔ | Dreifacher (aorto)koronarer Bypass, minimalinvasiv, mit autogener Vene, ohne externes Stabilisierungsnetz | 36.19 ↔ | Bypass-Anastomose zur Myokard-Revaskularisation, sonstige |
| 36.13.37 ↔ | Dreifacher (aorto)koronarer Bypass, minimalinvasiv, mit autogener Vene, mit externem Stabilisierungsnetz | 36.1A.00 ↔ | Fünffacher (aorto)koronarer Bypass, nach Technik und Material, n.n.bez. |
| 36.13.38 ↔ | Dreifacher (aorto)koronarer Bypass, minimalinvasiv, mit Xenotransplantat | 36.1A.11 ↔ | Fünffacher (aorto)koronarer Bypass, offen chirurgisch (Thorakotomie, Minithorakotomie, Sternotomie), mit autogener Arterie, A. radialis |
| 36.13.3A ↔ | Dreifacher (aorto)koronarer Bypass, minimalinvasiv, mit Gefäßprothese | 36.1A.12 ↔ | Fünffacher (aorto)koronarer Bypass, offen chirurgisch (Thorakotomie, Minithorakotomie, Sternotomie), mit autogener Arterie, A. mammaria interna [A. thoracica interna] |
| 36.13.99 ↔ | Dreifacher (aorto)koronarer Bypass, nach Technik und Material, sonstige | 36.1A.13 ↔ | Fünffacher (aorto)koronarer Bypass, offen chirurgisch (Thorakotomie, Minithorakotomie, Sternotomie), mit autogener Arterie, freies A. mammaria interna [A. thoracica interna] Transplantat [IMA-Transplantat] |
| 36.18.00 ↔ | Vierfacher (aorto)koronarer Bypass, nach Technik und Material, n.n.bez. | 36.1A.14 ↔ | Fünffacher (aorto)koronarer Bypass, offen chirurgisch (Thorakotomie, Minithorakotomie, Sternotomie), mit autogener Arterie, A. abdominalis |
| 36.18.11 ↔ | Vierfacher (aorto)koronarer Bypass, offen chirurgisch (Thorakotomie, Minithorakotomie, Sternotomie), mit autogener Arterie, A. radialis | 36.1A.15 ↔ | Fünffacher (aorto)koronarer Bypass, offen chirurgisch (Thorakotomie, Minithorakotomie, Sternotomie), mit autogener Arterie, sonstige Arterie |
| 36.18.12 ↔ | Vierfacher (aorto)koronarer Bypass, offen chirurgisch (Thorakotomie, Minithorakotomie, Sternotomie), mit autogener Arterie, A. mammaria interna [A. thoracica interna] | 36.1A.16 ↔ | Fünffacher (aorto)koronarer Bypass, offen chirurgisch (Thorakotomie, Minithorakotomie, Sternotomie), mit autogener Vene, ohne externes Stabilisierungsnetz |
| 36.18.13 ↔ | Vierfacher (aorto)koronarer Bypass, offen chirurgisch (Thorakotomie, Minithorakotomie, Sternotomie), mit autogener Arterie, freies A. mammaria interna [A. thoracica interna] Transplantat [IMA-Transplantat] | 36.1A.17 ↔ | Fünffacher (aorto)koronarer Bypass, offen chirurgisch (Thorakotomie, Minithorakotomie, Sternotomie), mit autogener Vene, mit externem Stabilisierungsnetz |
| 36.18.14 ↔ | Vierfacher (aorto)koronarer Bypass, offen chirurgisch (Thorakotomie, Minithorakotomie, Sternotomie), mit autogener Arterie, A. abdominalis | 36.1A.18 ↔ | Fünffacher (aorto)koronarer Bypass, offen chirurgisch (Thorakotomie, Minithorakotomie, Sternotomie), mit Xenotransplantat |
| 36.18.15 ↔ | Vierfacher (aorto)koronarer Bypass, offen chirurgisch (Thorakotomie, Minithorakotomie, Sternotomie), mit autogener Arterie, sonstige Arterie | 36.1A.1A ↔ | Fünffacher (aorto)koronarer Bypass, offen chirurgisch (Thorakotomie, Minithorakotomie, Sternotomie), mit Gefäßprothese |
| 36.18.16 ↔ | Vierfacher (aorto)koronarer Bypass, offen chirurgisch (Thorakotomie, Minithorakotomie, Sternotomie), mit autogener Vene, ohne externes Stabilisierungsnetz | 36.1A.21 ↔ | Fünffacher (aorto)koronarer Bypass, minimalinvasiv, mit autogener Arterie, A. radialis |
| 36.18.17 ↔ | Vierfacher (aorto)koronarer Bypass, offen chirurgisch (Thorakotomie, Minithorakotomie, Sternotomie), mit autogener Vene, mit externem Stabilisierungsnetz | 36.1A.22 ↔ | Fünffacher (aorto)koronarer Bypass, minimalinvasiv, mit autogener Arterie, A. mammaria interna [A. thoracica interna] |
| 36.18.18 ↔ | Vierfacher (aorto)koronarer Bypass, offen chirurgisch (Thorakotomie, Minithorakotomie, Sternotomie), mit Xenotransplantat | 36.1A.23 ↔ | Fünffacher (aorto)koronarer Bypass, minimalinvasiv, mit autogener Arterie, freies A. mammaria interna [A. thoracica interna] Transplantat [IMA-Transplantat] |
| 36.18.1A ↔ | Vierfacher (aorto)koronarer Bypass, offen chirurgisch (Thorakotomie, Minithorakotomie, Sternotomie), mit Gefäßprothese | 36.1A.24 ↔ | Fünffacher (aorto)koronarer Bypass, minimalinvasiv, mit autogener Arterie, A. abdominalis |
| 36.18.21 ↔ | Vierfacher (aorto)koronarer Bypass, minimalinvasiv, mit autogener Arterie, A. radialis | 36.1A.25 ↔ | Fünffacher (aorto)koronarer Bypass, minimalinvasiv, mit autogener Arterie, sonstige Arterie |
| 36.18.22 ↔ | Vierfacher (aorto)koronarer Bypass, minimalinvasiv, mit autogener Arterie, A. mammaria interna [A. thoracica interna] | 36.1A.26 ↔ | Fünffacher (aorto)koronarer Bypass, minimalinvasiv, mit autogener Vene, ohne externes Stabilisierungsnetz |
| 36.18.23 ↔ | Vierfacher (aorto)koronarer Bypass, minimalinvasiv, mit autogener Arterie, freies A. mammaria interna [A. thoracica interna] Transplantat [IMA-Transplantat] | 36.1A.27 ↔ | Fünffacher (aorto)koronarer Bypass, minimalinvasiv, mit autogener Vene, mit externem Stabilisierungsnetz |
| 36.18.24 ↔ | Vierfacher (aorto)koronarer Bypass, minimalinvasiv, mit autogener Arterie, A. abdominalis | 36.1A.28 ↔ | Fünffacher (aorto)koronarer Bypass, minimalinvasiv, mit Xenotransplantat |
| 36.18.25 ↔ | Vierfacher (aorto)koronarer Bypass, minimalinvasiv, mit autogener Arterie, sonstige Arterie | 36.1A.2A ↔ | Fünffacher (aorto)koronarer Bypass, minimalinvasiv, mit Gefäßprothese |
| 36.18.26 ↔ | Vierfacher (aorto)koronarer Bypass, minimalinvasiv, mit autogener Vene, ohne externes Stabilisierungsnetz | 36.1A.99 ↔ | Fünffacher (aorto)koronarer Bypass, sonstige |
| 36.18.27 ↔ | Vierfacher (aorto)koronarer Bypass, minimalinvasiv, mit autogener Vene, mit externem Stabilisierungsnetz | 36.1B.00 ↔ | Sechs- und mehrfacher (aorto)koronarer Bypass, nach Technik und Material, n.n.bez. |
| 36.18.28 ↔ | Vierfacher (aorto)koronarer Bypass, minimalinvasiv, mit Xenotransplantat | 36.1B.11 ↔ | Sechs- und mehrfacher (aorto)koronarer Bypass, offen chirurgisch (Thorakotomie, Minithorakotomie, Sternotomie), mit autogener Arterie, A. radialis |
| 36.18.2A ↔ | Vierfacher (aorto)koronarer Bypass, minimalinvasiv, mit Gefäßprothese | 36.1B.12 ↔ | Sechs- und mehrfacher (aorto)koronarer Bypass, offen chirurgisch (Thorakotomie, Minithorakotomie, Sternotomie), mit autogener Arterie, A. mammaria interna [A. thoracica interna] |
| 36.18.99 ↔ | Vierfacher (aorto)koronarer Bypass, nach Technik und Material, sonstige | | |

- 36.1B.13 ↔ Sechs- und mehrfacher (aorto)koronarer Bypass, offen chirurgisch (Thorakotomie, Minithorakotomie, Sternotomie), mit autogener Arterie, freies A. mammaria interna [A. thoracica interna] Transplantat [IMA-Transplantat]
- 36.1B.14 ↔ Sechs- und mehrfacher (aorto)koronarer Bypass, offen chirurgisch (Thorakotomie, Minithorakotomie, Sternotomie), mit autogener Arterie, A. abdominalis
- 36.1B.15 ↔ Sechs- und mehrfacher (aorto)koronarer Bypass, offen chirurgisch (Thorakotomie, Minithorakotomie, Sternotomie), mit autogener Arterie, sonstige Arterie
- 36.1B.16 ↔ Sechs- und mehrfacher (aorto)koronarer Bypass, offen chirurgisch (Thorakotomie, Minithorakotomie, Sternotomie), mit autogener Vene, ohne externes Stabilisierungsnetz
- 36.1B.17 ↔ Sechs- und mehrfacher (aorto)koronarer Bypass, offen chirurgisch (Thorakotomie, Minithorakotomie, Sternotomie), mit autogener Vene, mit externem Stabilisierungsnetz
- 36.1B.18 ↔ Sechs- und mehrfacher (aorto)koronarer Bypass, offen chirurgisch (Thorakotomie, Minithorakotomie, Sternotomie), mit Xenotransplantat
- 36.1B.1A ↔ Sechs- und mehrfacher (aorto)koronarer Bypass, offen chirurgisch (Thorakotomie, Minithorakotomie, Sternotomie), mit Gefäßprothese
- 36.1B.21 ↔ Sechs- und mehrfacher (aorto)koronarer Bypass, minimalinvasiv, mit autogener Arterie, A. radialis
- 36.1B.22 ↔ Sechs- und mehrfacher (aorto)koronarer Bypass, minimalinvasiv, mit autogener Arterie, A. mammaria interna [A. thoracica interna]
- 36.1B.23 ↔ Sechs- und mehrfacher (aorto)koronarer Bypass, minimalinvasiv, mit autogener Arterie, freies A. mammaria interna [A. thoracica interna] Transplantat [IMA-Transplantat]
- 36.1B.24 ↔ Sechs- und mehrfacher (aorto)koronarer Bypass, minimalinvasiv, mit autogener Arterie, A. abdominalis
- 36.1B.25 ↔ Sechs- und mehrfacher (aorto)koronarer Bypass, minimalinvasiv, mit autogener Arterie, sonstige Arterie
- 36.1B.26 ↔ Sechs- und mehrfacher (aorto)koronarer Bypass, minimalinvasiv, mit autogener Vene, ohne externes Stabilisierungsnetz
- 36.1B.27 ↔ Sechs- und mehrfacher (aorto)koronarer Bypass, minimalinvasiv, mit autogener Vene, mit externem Stabilisierungsnetz
- 36.1B.28 ↔ Sechs- und mehrfacher (aorto)koronarer Bypass, minimalinvasiv, mit Xenotransplantat
- 36.1B.2A ↔ Sechs- und mehrfacher (aorto)koronarer Bypass, minimalinvasiv, mit Gefäßprothese
- 36.1B.99 ↔ Sechs- und mehrfacher (aorto)koronarer Bypass, nach Technik und Material, sonstige
- 36.32 ↔ Sonstige transmyokardiale Revaskularisation
- 36.33 ↔ Endoskopische transmyokardiale Revaskularisation
- 36.39.00 ↔ Sonstige Herz-Revaskularisation, n.n.bez.
- 36.39.11 ↔ Revision eines Koronararterienbypass
- 36.39.13 ↔ Transposition von Koronararterien
- 36.39.99 ↔ Sonstige Herz-Revaskularisation, sonstige
- 37.11 ↔ Kardiotomie
- 37.12.00 ↔ Perikardiotomie, n.n.bez.
- 37.12.09 ↔ Perikardiotomie, sonstige
- 37.12.11 ↔ Perikardiotomie, offen chirurgisch
- 37.12.12 ↔ Perikardiotomie, thorakoskopisch
- 37.31.00 ↔ Perikardektomie, n.n.bez.
- 37.31.10 ↔ Perikardektomie, partiell
- 37.31.20 ↔ Perikardektomie, total
- 37.31.30 ↔ Adhäsiolyse am Perikard
- 37.31.99 ↔ Perikardektomie, sonstige
- 37.32 ↔ Aneurysmektomie am Herzen
- 37.33.00 ↔ Exzision oder Destruktion von anderer Läsion oder Gewebe des Herzens, offener Zugang, n.n.bez.
- 37.33.10 ↔ Exzision oder Destruktion am Reizleitungssystem, offener Zugang, n.n.bez.
- 37.33.11 ↔ Exzision oder Destruktion am Reizleitungssystem, offener Zugang, ablativ Massnahmen bei Tachyarrhythmie
- 37.33.19 ↔ Exzision oder Destruktion am Reizleitungssystem, offener Zugang, sonstige
- 37.33.20 ↔ Exzision von anderer Läsion oder Gewebe des Herzens, offener Zugang
- 37.33.30 ↔ Destruktion von anderer Läsion oder Gewebe des Herzens, offener Zugang
- 37.33.99 ↔ Exzision oder Destruktion von anderer Läsion oder Gewebe des Herzens, offener Zugang, sonstige
- 37.35 ↔ Partielle Ventrikulektomie
- 37.41 ↔ Implantation von prothetischem herzunterstützendem System am Herzen
- 37.52 ↔ Implantation eines kompletten Herzersatzsystems
- 37.53 ↔ Ersatz oder Reparatur der thorakalen Einheit eines kompletten Herzersatzsystems
- 37.54 ↔ Ersatz oder Reparatur von sonstigen implantierbaren Bestandteilen eines kompletten Herzersatzsystems
- 37.6A.11 ↔ Implantation eines herzkreislaufunterstützenden Systems, mit Pumpe, ohne Gasaustauschfunktion, extrakorporal, linksventrikulär, offen chirurgisch thorakal (Thorakotomie, Minithorakotomie, Sternotomie)
- 37.6A.12 ↔ Implantation eines herzkreislaufunterstützenden Systems, mit Pumpe, ohne Gasaustauschfunktion, extrakorporal, rechtsventrikulär, offen chirurgisch thorakal (Thorakotomie, Minithorakotomie, Sternotomie)
- 37.6A.21 ↔ Implantation eines herzkreislaufunterstützenden Systems, mit Pumpe, ohne Gasaustauschfunktion, extrakorporal, biventrikulär, offen chirurgisch thorakal (Thorakotomie, Minithorakotomie, Sternotomie)
- 37.6A.35 ↔ Implantation eines herzkreislaufunterstützenden Systems, mit Pumpe, ohne Gasaustauschfunktion, intrakorporal, linksventrikulär, Hospital Set, offen chirurgisch thorakal (Thorakotomie, Minithorakotomie, Sternotomie)
- 37.6A.37 ↔ Implantation eines herzkreislaufunterstützenden Systems, mit Pumpe, ohne Gasaustauschfunktion, intrakorporal, rechtsventrikulär, Hospital Set, offen chirurgisch thorakal (Thorakotomie, Minithorakotomie, Sternotomie)
- 37.6A.3A ↔ Implantation eines herzkreislaufunterstützenden Systems, mit Pumpe, ohne Gasaustauschfunktion, intrakorporal, biventrikulär, Hospital Set, offen chirurgisch thorakal (Thorakotomie, Minithorakotomie, Sternotomie)
- 37.6A.51 ↔ Implantation eines herzkreislauf- und lungenunterstützenden Systems, mit Pumpe, mit CO₂-removal, extrakorporal, veno-venös, perkutan
- 37.6A.61 ↔ Implantation eines herzkreislauf- und lungenunterstützenden Systems, mit Pumpe, mit Oxygenator (inkl. CO₂-removal), extrakorporal, veno-venös, offen chirurgisch extra-thorakal (z. B. Gefäßfreilegung)
- 37.6A.62 ↔ Implantation eines herzkreislauf- und lungenunterstützenden Systems, mit Pumpe, mit Oxygenator (inkl. CO₂-removal), extrakorporal, veno-venös, perkutan
- 37.6A.71 ↔ Implantation eines herzkreislauf- und lungenunterstützenden Systems, mit Pumpe, mit Oxygenator (inkl. CO₂-removal), extrakorporal, veno-arteriell oder veno-venoarteriell, offen chirurgisch thorakal (Thorakotomie, Minithorakotomie, Sternotomie)

- 37.6A.72 ↔ Implantation eines herzkreislauf- und lungenunterstützenden Systems, mit Pumpe, mit Oxygenator (inkl. CO₂-removal), extrakorporal, veno-arteriell oder veno-venoarteriell, offen chirurgisch extra-thorakal (z. B. Gefässfreilegung)
- 37.6A.73 ↔ Implantation eines herzkreislauf- und lungenunterstützenden Systems, mit Pumpe, mit Oxygenator (inkl. CO₂-removal), extrakorporal, veno-arteriell oder veno-venoarteriell, perkutan
- 37.6B.11 ↔ Entfernen eines herzkreislaufunterstützenden Systems, mit Pumpe, ohne Gasaustauschfunktion, extrakorporal, linksventrikulär, offen chirurgisch thorakal (Thorakotomie, Minithorakotomie, Sternotomie)
- 37.6B.12 ↔ Entfernen eines herzkreislaufunterstützenden Systems, mit Pumpe, ohne Gasaustauschfunktion, extrakorporal, rechtsventrikulär, offen chirurgisch thorakal (Thorakotomie, Minithorakotomie, Sternotomie)
- 37.6B.21 ↔ Entfernen eines herzkreislaufunterstützenden Systems, mit Pumpe, ohne Gasaustauschfunktion, extrakorporal, biventrikulär, offen chirurgisch thorakal (Thorakotomie, Minithorakotomie, Sternotomie)
- 37.6B.31 ↔ Entfernen eines herzkreislaufunterstützenden Systems, mit Pumpe, ohne Gasaustauschfunktion, intrakorporal, linksventrikulär, offen chirurgisch thorakal (Thorakotomie, Minithorakotomie, Sternotomie)
- 37.6B.32 ↔ Entfernen eines herzkreislaufunterstützenden Systems, mit Pumpe, ohne Gasaustauschfunktion, intrakorporal, rechtsventrikulär, offen chirurgisch thorakal (Thorakotomie, Minithorakotomie, Sternotomie)
- 37.6B.33 ↔ Entfernen eines herzkreislaufunterstützenden Systems, mit Pumpe, ohne Gasaustauschfunktion, intrakorporal, biventrikulär, offen chirurgisch thorakal (Thorakotomie, Minithorakotomie, Sternotomie)
- 37.6B.43 ↔ Entfernen eines herzkreislaufunterstützenden Systems, mit Pumpe, ohne Gasaustauschfunktion, intravasal (inkl. Intrakardial), linksventrikulär, offen chirurgisch thorakal (Thorakotomie, Minithorakotomie, Sternotomie)
- 37.6B.44 ↔ Entfernen eines herzkreislaufunterstützenden Systems, mit Pumpe, ohne Gasaustauschfunktion, intravasal (inkl. Intrakardial), rechtsventrikulär, offen chirurgisch thorakal (Thorakotomie, Minithorakotomie, Sternotomie)
- 37.6B.45 ↔ Entfernen eines herzkreislaufunterstützenden Systems, mit Pumpe, ohne Gasaustauschfunktion, intravasal (inkl. Intrakardial), linksventrikulär, offen chirurgisch extra-thorakal (z. B. Gefässfreilegung)
- 37.6B.46 ↔ Entfernen eines herzkreislaufunterstützenden Systems, mit Pumpe, ohne Gasaustauschfunktion, intravasal (inkl. Intrakardial), rechtsventrikulär, offen chirurgisch extra-thorakal (z. B. Gefässfreilegung)
- 37.6B.61 ↔ Entfernen eines herzkreislauf- und lungenunterstützenden Systems, mit Pumpe, mit Oxygenator (inkl. CO₂-removal), extrakorporal, veno-venös, offen chirurgisch extra-thorakal (z. B. Gefässfreilegung)
- 37.6B.71 ↔ Entfernen eines herzkreislauf- und lungenunterstützenden Systems, mit Pumpe, mit Oxygenator (inkl. CO₂-removal), extrakorporal, veno-arteriell oder veno-venoarteriell, offen chirurgisch thorakal (Thorakotomie, Minithorakotomie, Sternotomie)
- 37.6B.72 ↔ Entfernen eines herzkreislauf- und lungenunterstützenden Systems, mit Pumpe, mit Oxygenator (inkl. CO₂-removal), extrakorporal, veno-arteriell oder veno-venoarteriell, offen chirurgisch extra-thorakal (z. B. Gefässfreilegung)
- 37.6B.81 ↔ Entfernen einer intraaortale Ballonpumpe [IABP], offen chirurgisch
- 37.6B.A1 ↔ Entfernen eines herzkreislauf- und lungenunterstützenden Systems, ohne Pumpe, mit CO₂-removal, extrakorporal, arteriovenös, offen chirurgisch extra-thorakal (z. B. Gefässfreilegung)
- 37.6C.11 ↔ Revision ohne Ersatz eines herzkreislaufunterstützenden Systems, mit Pumpe, ohne Gasaustauschfunktion, extrakorporal, linksventrikulär, offen chirurgisch thorakal (Thorakotomie, Minithorakotomie, Sternotomie)
- 37.6C.12 ↔ Revision ohne Ersatz eines herzkreislaufunterstützenden Systems, mit Pumpe, ohne Gasaustauschfunktion, extrakorporal, rechtsventrikulär, offen chirurgisch thorakal (Thorakotomie, Minithorakotomie, Sternotomie)
- 37.6C.21 ↔ Revision ohne Ersatz eines herzkreislaufunterstützenden Systems, mit Pumpe, ohne Gasaustauschfunktion, extrakorporal, biventrikulär, offen chirurgisch thorakal (Thorakotomie, Minithorakotomie, Sternotomie)
- 37.6C.31 ↔ Revision ohne Ersatz eines herzkreislaufunterstützenden Systems, mit Pumpe, ohne Gasaustauschfunktion, intrakorporal, linksventrikulär, offen chirurgisch thorakal (Thorakotomie, Minithorakotomie, Sternotomie)
- 37.6C.32 ↔ Revision ohne Ersatz eines herzkreislaufunterstützenden Systems, mit Pumpe, ohne Gasaustauschfunktion, intrakorporal, rechtsventrikulär, offen chirurgisch thorakal (Thorakotomie, Minithorakotomie, Sternotomie)
- 37.6C.33 ↔ Revision ohne Ersatz eines herzkreislaufunterstützenden Systems, mit Pumpe, ohne Gasaustauschfunktion, intrakorporal, biventrikulär, offen chirurgisch thorakal (Thorakotomie, Minithorakotomie, Sternotomie)
- 37.6C.43 ↔ Revision ohne Ersatz eines herzkreislaufunterstützenden Systems, mit Pumpe, ohne Gasaustauschfunktion, intravasal (inkl. Intrakardial), linksventrikulär, offen chirurgisch thorakal (Thorakotomie, Minithorakotomie, Sternotomie)
- 37.6C.44 ↔ Revision ohne Ersatz eines herzkreislaufunterstützenden Systems, mit Pumpe, ohne Gasaustauschfunktion, intravasal (inkl. Intrakardial), rechtsventrikulär, offen chirurgisch thorakal (Thorakotomie, Minithorakotomie, Sternotomie)
- 37.6C.45 ↔ Revision ohne Ersatz eines herzkreislaufunterstützenden Systems, mit Pumpe, ohne Gasaustauschfunktion, intravasal (inkl. Intrakardial), linksventrikulär, offen chirurgisch extra-thorakal (z. B. Gefässfreilegung)
- 37.6C.46 ↔ Revision ohne Ersatz eines herzkreislaufunterstützenden Systems, mit Pumpe, ohne Gasaustauschfunktion, intravasal (inkl. Intrakardial), rechtsventrikulär, offen chirurgisch extra-thorakal (z. B. Gefässfreilegung)
- 37.6C.61 ↔ Revision ohne Ersatz eines herzkreislauf- und lungenunterstützenden Systems, mit Pumpe, mit Oxygenator (inkl. CO₂-removal), extrakorporal, veno-venös, offen chirurgisch extra-thorakal (z. B. Gefässfreilegung)

- 37.6C.71 ↔ Revision ohne Ersatz eines herzkreislauf- und lungenunterstützenden Systems, mit Pumpe, mit Oxygenator (inkl. CO₂-removal), extrakorporal, veno-arteriell oder veno-venoarteriell, offen chirurgisch thorakal (Thorakotomie, Minithorakotomie, Sternotomie)
- 37.6C.72 ↔ Revision ohne Ersatz eines herzkreislauf- und lungenunterstützenden Systems, mit Pumpe, mit Oxygenator (inkl. CO₂-removal), extrakorporal, veno-arteriell oder veno-venoarteriell, offen chirurgisch extra-thorakal (z. B. Gefäßfreilegung)
- 37.6C.A1 ↔ Revision ohne Ersatz eines herzkreislauf- und lungenunterstützenden Systems, ohne Pumpe, mit CO₂-removal, extrakorporal, arteriovenös, offen chirurgisch extra-thorakal (z. B. Gefäßfreilegung)
- 37.8A.00 ↔ Implantation eines permanenten Herzschrittmachers, n.n.bez.
- 37.8A.09 ↔ Implantation eines permanenten Herzschrittmachers, sonstige
- 37.8A.11 ↔ Implantation eines Einkammer-Schrittmachers
- 37.8A.21 ↔ Implantation eines Zweikammer-Schrittmachers, ohne antitachykarde Stimulation
- 37.8A.22 ↔ Implantation eines Zweikammer-Schrittmachers, mit antitachykarder Stimulation
- 37.8A.31 ↔ Implantation eines Resynchronisationsherzschrittmacher [CRT-P]
- 37.8A.42 ↔ Implantation eines transvenösen, sondenlosen Herzschrittmachers, Einkammerstimulation
- 37.8A.43 ↔ Implantation eines transvenösen, sondenlosen Herzschrittmachers, Zweikammerstimulation
- 37.8A.44 ↔ Implantation eines transvenösen, sondenlosen Herzschrittmachers, Einkammerstimulation mit AV-Synchronisation
- 37.8E.00 ↔ Implantation eines Kardioverters oder Defibrillators, n.n.bez.
- 37.8E.09 ↔ Implantation eines Kardioverters oder Defibrillators, sonstige
- 37.8E.11 ↔ Implantation eines Einkammer-Defibrillators
- 37.8E.12 ↔ Implantation eines Zweikammer-Defibrillators
- 37.8E.21 ↔ Implantation eines Resynchronisationsdefibrillators [CRT-D]
- 37.8E.22 ↔ Implantation eines Einkammer-Defibrillators mit atrialem Sensing
- 37.8E.31 ↔ Implantation eines subkutanen Defibrillatorsystems
- 37.91 ↔ Offene Herzmassage
- 37.99.00 ↔ Sonstige Operationen an Herz und Perikard, n.n.bez.
- 37.99.20 ↔ Operationen bei kongenitalen Anomalien des Herzens, n.n.bez.
- 37.99.21 ↔ Korrektur eines Double-outlet-right-ventricle vom Fallot-Typ
- 37.99.22 ↔ Korrektur eines sonstigen Double-outlet-right-ventricle
- 37.99.23 ↔ Operation an einem funktionell/morphologisch univentrikulären Herzen
- 37.99.24 ↔ Korrektur eines Cor triatriatum
- 37.99.25 ↔ Korrektur eines Absent Pulmonary Valve Syndrom
- 37.99.29 ↔ Operationen bei kongenitalen Anomalien des Herzens, sonstige
- 37.99.30 ↔ Ligatur eines Herzohres
- 37.99.80 ↔ Reoperation an Herz und Perikard
- 37.99.99 ↔ Sonstige Operationen an Herz und Perikard, sonstige
- 37.9A.00 ↔ Implantation eines herzmuskelstimulierenden Systems, n.n.bez.
- 37.9A.11 ↔ Implantation oder Wechsel eines myokardmodulierenden Systems [CCM]
- 37.9A.99 ↔ Implantation eines herzmuskelstimulierenden Systems, sonstige
- 37.9B.11 ↔ Entfernung von Implantaten am Herzen, über vollständige Sternotomie
- 37.9B.12 ↔ Entfernung von Implantaten am Herzen, über minimalinvasive Thorakotomie (partielle obere Sternotomie, laterale Thorakotomie)
- 38.04.00 ↔ Inzision der Aorta, n.n.bez.
- 38.04.10 ↔ Inzision von Aorta ascendens und Aortenbogen
- 38.04.20 ↔ Inzision der Aorta descendens
- 38.04.30 ↔ Inzision der Aorta abdominalis
- 38.04.40 ↔ Inzision von künstlich angelegter Aorta
- 38.04.99 ↔ Inzision der Aorta, sonstige
- 38.05.00 ↔ Inzision von anderen thorakalen Gefässen, n.n.bez.
- 38.05.10 ↔ Inzision von anderen thorakalen Arterien
- 38.05.20 ↔ Inzision von thorakalen Venen, n.n.bez.
- 38.05.21 ↔ Inzision von thorakalen tiefen Venen
- 38.05.29 ↔ Inzision von thorakalen Venen, sonstige
- 38.05.31 ↔ Inzision von anderen künstlich angelegten thorakalen Gefässen
- 38.05.99 ↔ Inzision von anderen thorakalen Gefässen, sonstige
- 38.07.00 ↔ Inzision von abdominalen Venen, n.n.bez.
- 38.07.10 ↔ Inzision von tiefen abdominalen Venen, n.n.bez.
- 38.07.11 ↔ Inzision der V. cava inferior
- 38.07.12 ↔ Inzision der V. iliaca
- 38.07.19 ↔ Inzision von tiefen abdominalen Venen, sonstige
- 38.07.21 ↔ Inzision von künstlich angelegten abdominalen Venen
- 38.07.99 ↔ Inzision von abdominalen Venen, sonstige
- 38.15.10 ↔ Endarteriektomie der A. subclavia
- 38.15.20 ↔ Endarteriektomie des Truncus brachiocephalicus
- 38.15.30 ↔ Endarteriektomie der A. pulmonalis
- 38.15.40 ↔ Endarteriektomie der V. pulmonalis
- 38.15.50 ↔ Endarteriektomie von anderen künstlich angelegten thorakalen Gefässen
- 38.15.99 ↔ Endarteriektomie der anderen thorakalen Gefässe, sonstige
- 38.31 ↔ Resektion von intrakraniellen Gefässen mit Anastomose
- 38.34.10 ↔ Resektion der Aorta ascendens und des Aortenbogens mit Anastomose
- 38.34.20 ↔ Resektion der Aorta descendens mit Anastomose
- 38.34.30 ↔ Resektion der Aorta abdominalis mit Anastomose
- 38.34.99 ↔ Resektion der Aorta mit Anastomose, sonstige
- 38.35.00 ↔ Resektion von thorakalen Gefässen mit Anastomose, n.n.bez.
- 38.35.10 ↔ Resektion von thorakalen Arterien mit Anastomose, n.n.bez.
- 38.35.11 ↔ Resektion der A. subclavia mit Anastomose
- 38.35.12 ↔ Resektion des Truncus brachiocephalicus mit Anastomose
- 38.35.13 ↔ Resektion der A. pulmonalis mit Anastomose
- 38.35.19 ↔ Resektion von thorakalen Arterien mit Anastomose, sonstige
- 38.35.20 ↔ Resektion von thorakalen Venen mit Anastomose, n.n.bez.
- 38.35.21 ↔ Resektion der V. pulmonalis mit Anastomose
- 38.35.22 ↔ Resektion der V. subclavia mit Anastomose
- 38.35.23 ↔ Resektion der V. cava superior mit Anastomose
- 38.35.28 ↔ Resektion von sonstigen tiefen thorakalen Venen mit Anastomose
- 38.35.29 ↔ Resektion von thorakalen Venen mit Anastomose, sonstige
- 38.35.99 ↔ Resektion von thorakalen Gefässen mit Anastomose, sonstige
- 38.36.11 ↔ Resektion des Truncus coeliacus mit Anastomose
- 38.36.12 ↔ Resektion der A. gastrica mit Anastomose
- 38.36.13 ↔ Resektion der A. hepatica mit Anastomose
- 38.36.14 ↔ Resektion der A. lienalis mit Anastomose
- 38.36.15 ↔ Resektion der A. renalis mit Anastomose
- 38.36.16 ↔ Resektion der A. mesenterialis mit Anastomose
- 38.36.17 ↔ Resektion der A. iliaca mit Anastomose
- 38.36.19 ↔ Resektion von viszerale Arterien mit Anastomose, sonstige

| | | | |
|------------|---|------------|--|
| 38.36.99 ↔ | Resektion von abdominalen Arterien mit Anastomose, sonstige | 39.0X.13 ↔ | Anastomose zwischen A. pulmonalis sinistra und A. pulmonalis dextra |
| 38.41 ↔ | Resektion von intrakraniellen Blutgefässen mit Ersatz | 39.0X.20 ↔ | Prothesenshunt zwischen A. pulmonalis und Aorta, zentral |
| 38.45.00 ↔ | Resektion von thorakalen Blutgefässen mit Ersatz, n.n.bez. | 39.0X.21 ↔ | Prothesenshunt zwischen A. pulmonalis und Aorta, peripher |
| 38.45.12 ↔ | Resektion der Aorta thoracica mit Ersatz | 39.0X.23 ↔ | Pulmonalarterieller Bypass |
| 38.45.13 ↔ | Resektion der Aorta thoracoabdominalis mit Ersatz | 39.0X.24 ↔ | Shunt einer systemischen Arterie zur Pulmonalarterie, Damus-Kay-Stansel-Operation |
| 38.45.14 ↔ | Resektion der thorakalen Aorta und Ersatz mit Hybridprothese | 39.0X.99 ↔ | Shunt einer systemischen Arterie zur Pulmonalarterie, sonstige |
| 38.45.15 ↔ | Resektion der Aorta ascendens mit Ersatz | 39.10 ↔ | Intraabdominaler venöser Shunt, n.n.bez. |
| 38.45.16 ↔ | Resektion des Aortenbogens mit Ersatz | 39.11.00 ↔ | Anlage und Revision portosystemischer Shunt, TIPSS, n.n.bez. |
| 38.45.17 ↔ | Resektion der Aorta ascendens sowie des Aortenbogens mit Ersatz | 39.11.11 ↔ | Anlage portosystemischer Shunt, Einsatz von perkutaner (Ballon-)Angioplastie |
| 38.45.21 ↔ | Resektion der A. pulmonalis mit Ersatz | 39.11.12 ↔ | Anlage portosystemischer Shunt, Perkutane Thrombolysen und Thrombektomie |
| 38.45.22 ↔ | Resektion des Truncus brachiocephalicus mit Ersatz | 39.11.13 ↔ | Anlage portosystemischer Shunt, Einsatz von Stent |
| 38.45.29 ↔ | Resektion sonstiger thorakaler Arterien mit Ersatz | 39.11.21 ↔ | Revision portosystemischer Shunt, perkutaner Verschluss |
| 38.45.31 ↔ | Resektion der V. cava superior mit Ersatz | 39.11.22 ↔ | Revision portosystemischer Shunt, Einsatz von Stenteinlage |
| 38.45.38 ↔ | Resektion sonstiger tiefer thorakaler Venen mit Ersatz | 39.11.23 ↔ | Revision portosystemischer Shunt, Einsatz von perkutaner Thrombektomie und Thrombolysen |
| 38.45.39 ↔ | Resektion thorakaler Venen mit Ersatz, sonstige | 39.11.24 ↔ | Revision portosystemischer Shunt, Durchführung von perkutaner Verkleinerung eines bestehenden portosystemischen Shunts |
| 38.45.99 ↔ | Resektion von thorakalen Blutgefässen mit Ersatz, sonstige | 39.11.99 ↔ | Anlage und Revision portosystemischer Shunt, TIPSS, sonstige |
| 38.47.11 ↔ | Resektion der V. cava inferior mit Ersatz | 39.19 ↔ | Intraabdominaler venöser Shunt, sonstige |
| 38.47.12 ↔ | Resektion der V. iliaca mit Ersatz | 39.21.00 ↔ | Anastomose von der V. cava zur A. pulmonalis, n.n.bez. |
| 38.47.19 ↔ | Resektion von tiefen abdominalen Venen mit Ersatz, sonstige | 39.21.10 ↔ | Glenn-Operation an einem funktionell/morphologisch univentrikulären Herzen |
| 38.47.99 ↔ | Resektion von abdominalen Venen mit Ersatz, sonstige | 39.21.99 ↔ | Anastomose von der V. cava zur A. pulmonalis, sonstige |
| 38.61 ↔ | Sonstige Exzision von intrakraniellen Gefässen | 39.28 ↔ | Extrakraniell-intrakranieller Gefäss-Bypass |
| 38.64.00 ↔ | Sonstige Exzision der Aorta, n.n.bez. | 39.2A ↔ | Intra-intrakranieller Gefäss-Bypass |
| 38.64.10 ↔ | Sonstige Exzision der thorakalen Aorta | 39.31.10 ↔ | Naht einer Arterie an Kopf und Hals, n.n.bez. |
| 38.64.20 ↔ | Sonstige Exzision der Aorta abdominalis | 39.31.11 ↔ | Naht einer intrakraniellen Arterie |
| 38.64.99 ↔ | Sonstige Exzision der Aorta, sonstige | 39.31.19 ↔ | Naht einer Arterie an Kopf und Hals, sonstige |
| 38.65.10 ↔ | Sonstige Exzision von thorakalen Arterien | 39.31.20 ↔ | Naht einer Arterie des Oberarms, n.n.bez. |
| 38.65.20 ↔ | Sonstige Exzision von thorakalen Venen, n.n.bez. | 39.31.21 ↔ | Naht der A. axillaris |
| 38.65.21 ↔ | Sonstige Exzision der V. cava superior | 39.31.22 ↔ | Naht der A. brachialis |
| 38.65.22 ↔ | Sonstige Exzision von sonstigen tiefen thorakalen Venen | 39.31.29 ↔ | Naht einer Arterie des Oberarms, sonstige |
| 38.65.29 ↔ | Sonstige Exzision von thorakalen Venen, sonstige | 39.31.30 ↔ | Naht einer Arterie des Unterarms |
| 38.65.99 ↔ | Sonstige Exzision von thorakalen Gefässen, sonstige | 39.31.40 ↔ | Naht einer Arterie der Hand |
| 38.81 ↔ | Sonstiger chirurgischer Verschluss von intrakraniellen Gefässen | 39.31.50 ↔ | Naht einer Arterie der unteren Extremität |
| 38.84.00 ↔ | Sonstiger chirurgischer Verschluss der Aorta, n.n.bez. | 39.31.60 ↔ | Naht der Aorta, n.n.bez. |
| 38.84.09 ↔ | Sonstiger chirurgischer Verschluss der Aorta, sonstige | 39.31.61 ↔ | Naht der thorakalen Aorta |
| 38.84.10 ↔ | Sonstiger chirurgischer Verschluss der thorakalen Aorta | 39.31.62 ↔ | Naht der abdominalen Aorta |
| 38.84.20 ↔ | Sonstiger chirurgischer Verschluss der Aorta abdominalis | 39.31.69 ↔ | Naht der Aorta, sonstige |
| 38.85.00 ↔ | Sonstiger chirurgischer Verschluss von anderen thorakalen Gefässen, n.n.bez. | 39.31.70 ↔ | Naht von sonstigen thorakalen Arterien, n.n.bez. |
| 38.85.11 ↔ | Sonstiger chirurgischer Verschluss der A. subclavia | 39.31.71 ↔ | Naht der A. pulmonalis |
| 38.85.12 ↔ | Sonstiger chirurgischer Verschluss der A. pulmonalis | 39.31.72 ↔ | Naht des Truncus brachiocephalicus |
| 38.85.13 ↔ | Sonstiger chirurgischer Verschluss des Truncus brachiocephalicus | 39.31.73 ↔ | Naht der A. subclavia |
| 38.85.21 ↔ | Sonstiger chirurgischer Verschluss der V. cava superior | 39.31.79 ↔ | Naht von thorakalen Arterien, sonstige |
| 38.85.22 ↔ | Sonstiger chirurgischer Verschluss der V. pulmonalis | 39.31.80 ↔ | Naht von abdominalen Arterien, n.n.bez. |
| 38.85.23 ↔ | Sonstiger chirurgischer Verschluss der V. subclavia | 39.31.81 ↔ | Naht des Truncus coeliacus |
| 38.85.99 ↔ | Sonstiger chirurgischer Verschluss von anderen thorakalen Gefässen, sonstige | 39.31.82 ↔ | Naht der A. gastrica |
| 39.0X.00 ↔ | Shunt einer systemischen Arterie zur Pulmonalarterie, n.n.bez. | 39.31.83 ↔ | Naht der A. hepatica |
| 39.0X.10 ↔ | Anastomose zwischen A. subclavia und A. pulmonalis [Blalock-Taussig] | 39.31.84 ↔ | Naht der A. lienalis |
| 39.0X.11 ↔ | Anastomose zwischen Aorta und A. pulmonalis dextra [Waterston-Cooley] | 39.31.85 ↔ | Naht der A. renalis |
| 39.0X.12 ↔ | Anastomose zwischen Aorta descendens und A. pulmonalis sinistra [Potts-Smith] | 39.31.86 ↔ | Naht der A. mesenterialis |
| | | 39.31.87 ↔ | Naht der A. lumbalis |
| | | 39.31.88 ↔ | Naht der A. iliaca |
| | | 39.31.89 ↔ | Naht von abdominalen Arterien, sonstige |
| | | 39.49.10 ↔ | Revision einer Gefässanastomose |
| | | 39.49.30 ↔ | Ersatz eines kardialen Conduit |
| | | 39.51.00 ↔ | Aneurysma-Clipping, n.n.bez. |

| | |
|--|---|
| 39.51.11 ↔ Aneurysma-Clipping intrakraniell | 39.56.46 ↔ Plastische Rekonstruktion der A. renalis mit Gewebe-Patch |
| 39.51.99 ↔ Aneurysma-Clipping, sonstige | 39.56.47 ↔ Plastische Rekonstruktion der A. mesenterica mit Gewebe-Patch |
| 39.52.00 ↔ Sonstige Korrektur eines Aneurysmas, n.n.bez. | 39.56.48 ↔ Plastische Rekonstruktion der A. iliaca mit Gewebe-Patch |
| 39.52.11 ↔ Sonstige Korrektur eines Aneurysmas von intrakraniellen Blutgefässen | 39.56.49 ↔ Plastische Rekonstruktion abdominaler Arterien mit Gewebe-Patch, sonstige |
| 39.52.19 ↔ Sonstige Korrektur eines Aneurysmas von Blutgefässen an Kopf und Hals, sonstige | 39.56.50 ↔ Plastische Rekonstruktion abdominaler Venen mit Gewebe-Patch, n.n.bez. |
| 39.52.20 ↔ Sonstige Korrektur eines Aneurysmas der Aorta, n.n.bez. | 39.56.51 ↔ Plastische Rekonstruktion der V. cava inferior mit Gewebe-Patch |
| 39.52.21 ↔ Sonstige offen chirurgische Korrektur eines Aneurysmas der Aorta ascendens, des Aortenbogens und der thorakalen Aorta | 39.56.52 ↔ Plastische Rekonstruktion der V. iliaca mit Gewebe-Patch |
| 39.52.22 ↔ Sonstige offen chirurgische Korrektur eines Aneurysmas der Aorta abdominalis | 39.56.59 ↔ Plastische Rekonstruktion abdominaler Venen mit Gewebe-Patch, sonstige |
| 39.52.29 ↔ Sonstige Korrektur eines Aneurysmas der Aorta, sonstige | 39.56.60 ↔ Plastische Rekonstruktion von Gefässen der unteren Extremität mit Gewebe-Patch, n.n.bez. |
| 39.53 ↔ Verschluss einer arteriovenösen Fistel | 39.56.61 ↔ Plastische Rekonstruktion von Arterien der unteren Extremität mit Gewebe-Patch |
| 39.54.00 ↔ Re-entry Operation, n.n.bez. | 39.56.62 ↔ Plastische Rekonstruktion der V. femoralis und V. poplitea mit Gewebe-Patch |
| 39.54.09 ↔ Re-entry Operation, sonstige | 39.56.63 ↔ Plastische Rekonstruktion von sonstigen tiefen Venen der unteren Extremitäten mit Gewebe-Patch |
| 39.54.11 ↔ Re-entry Operation, thorakale Aorta, offen chirurgisch | 39.56.64 ↔ Plastische Rekonstruktion von oberflächlichen Venen des Oberschenkels mit Gewebe-Patch |
| 39.54.12 ↔ Re-entry Operation, thorakale Aorta, endovaskulärer Zugang | 39.56.69 ↔ Plastische Rekonstruktion von Gefässen der unteren Extremität mit Gewebe-Patch, sonstige |
| 39.54.21 ↔ Re-entry Operation, Aorta abdominalis, offen chirurgisch | 39.56.99 ↔ Plastische Rekonstruktion eines Blutgefässes mit Gewebe-Patch, sonstige |
| 39.54.22 ↔ Re-entry Operation, Aorta abdominalis, endovaskulärer Zugang | 39.57.00 ↔ Plastische Rekonstruktion eines Blutgefässes mit synthetischem Patch Graft, n.n.bez. |
| 39.54.91 ↔ Re-entry Operation, sonstige Gefässe, offen chirurgisch | 39.57.11 ↔ Plastische Rekonstruktion von intrakraniellen Gefässen mit synthetischem Patch Graft |
| 39.54.92 ↔ Re-entry Operation, sonstige Gefässe, endovaskulärer Zugang | 39.57.12 ↔ Plastische Rekonstruktion von extrakraniellen Arterien an Kopf und Hals mit synthetischem Patch Graft |
| 39.56.00 ↔ Plastische Rekonstruktion eines Blutgefässes mit Gewebe-Patch, n.n.bez. | 39.57.13 ↔ Plastische Rekonstruktion der V. jugularis mit synthetischem Patch Graft |
| 39.56.11 ↔ Plastische Rekonstruktion von intrakraniellen Gefässen mit Gewebe-Patch | 39.57.19 ↔ Plastische Rekonstruktion von Gefässen an Kopf und Hals mit synthetischem Patch Graft, sonstige |
| 39.56.12 ↔ Plastische Rekonstruktion der V. jugularis mit Gewebe-Patch | 39.57.20 ↔ Plastische Rekonstruktion von Gefässen der oberen Extremität mit synthetischem Patch Graft, n.n.bez. |
| 39.56.19 ↔ Plastische Rekonstruktion von Gefässen an Kopf und Hals mit Gewebe-Patch, sonstige | 39.57.21 ↔ Plastische Rekonstruktion von Arterien der oberen Extremität mit synthetischem Patch Graft |
| 39.56.20 ↔ Plastische Rekonstruktion von Gefässen der oberen Extremität mit Gewebe-Patch, n.n.bez. | 39.57.22 ↔ Plastische Rekonstruktion der V. subclavia, V. axillaris und V. brachiocephalica mit synthetischem Patch Graft |
| 39.56.21 ↔ Plastische Rekonstruktion von Arterien der oberen Extremität mit Gewebe-Patch | 39.57.23 ↔ Plastische Rekonstruktion von sonstigen tiefen Venen der oberen Extremitäten mit synthetischem Patch Graft |
| 39.56.22 ↔ Plastische Rekonstruktion der V. subclavia, V. axillaris und V. brachiocephalica mit Gewebe-Patch | 39.57.29 ↔ Plastische Rekonstruktion von Gefässen der oberen Extremität mit synthetischem Patch Graft, sonstige |
| 39.56.23 ↔ Plastische Rekonstruktion von sonstigen tiefen Venen der oberen Extremitäten mit Gewebe-Patch | 39.57.30 ↔ Plastische Rekonstruktion von thorakalen Gefässen mit synthetischem Patch Graft, n.n.bez. |
| 39.56.29 ↔ Plastische Rekonstruktion von Gefässen der oberen Extremität mit Gewebe-Patch, sonstige | 39.57.31 ↔ Plastische Rekonstruktion der thorakalen Aorta mit synthetischem Patch Graft |
| 39.56.30 ↔ Plastische Rekonstruktion von thorakalen Gefässen mit Gewebe-Patch, n.n.bez. | 39.57.32 ↔ Plastische Rekonstruktion der V. pulmonalis mit synthetischem Patch Graft |
| 39.56.31 ↔ Plastische Rekonstruktion der thorakalen Aorta mit Gewebe-Patch | 39.57.33 ↔ Plastische Rekonstruktion der V. cava superior mit synthetischem Patch Graft |
| 39.56.32 ↔ Plastische Rekonstruktion der V. pulmonalis mit Gewebe-Patch | 39.57.39 ↔ Plastische Rekonstruktion von thorakalen Gefässen mit synthetischem Patch Graft, sonstige |
| 39.56.33 ↔ Plastische Rekonstruktion der V. cava superior mit Gewebe-Patch | 39.57.40 ↔ Plastische Rekonstruktion abdominaler Arterien mit synthetischem Patch Graft, n.n.bez. |
| 39.56.39 ↔ Plastische Rekonstruktion von thorakalen Gefässen mit Gewebe-Patch, sonstige | 39.57.41 ↔ Plastische Rekonstruktion der abdominalen Aorta mit synthetischem Patch Graft |
| 39.56.40 ↔ Plastische Rekonstruktion abdominaler Arterien mit Gewebe-Patch, n.n.bez. | 39.57.42 ↔ Plastische Rekonstruktion des Truncus coeliacus mit synthetischem Patch Graft |
| 39.56.41 ↔ Plastische Rekonstruktion der abdominalen Aorta mit Gewebe-Patch | 39.57.43 ↔ Plastische Rekonstruktion der A. gastrica mit synthetischem Patch Graft |
| 39.56.42 ↔ Plastische Rekonstruktion des Truncus coeliacus mit Gewebe-Patch | |
| 39.56.43 ↔ Plastische Rekonstruktion der A. gastrica mit Gewebe-Patch | |
| 39.56.44 ↔ Plastische Rekonstruktion der A. hepatica mit Gewebe-Patch | |
| 39.56.45 ↔ Plastische Rekonstruktion der A. lienalis mit Gewebe-Patch | |

| | | | |
|------------|---|------------|---|
| 39.57.44 ↔ | Plastische Rekonstruktion der A. hepatica mit synthetischem Patch Graft | 39.59.61 ↔ | Sonstige plastische Rekonstruktion der abdominalen Aorta |
| 39.57.45 ↔ | Plastische Rekonstruktion der A. lienalis mit synthetischem Patch Graft | 39.59.62 ↔ | Sonstige plastische Rekonstruktion des Truncus coeliacus |
| 39.57.46 ↔ | Plastische Rekonstruktion der A. renalis mit synthetischem Patch Graft | 39.59.63 ↔ | Sonstige plastische Rekonstruktion der A. gastrica |
| 39.57.47 ↔ | Plastische Rekonstruktion der A. mesenterica mit synthetischem Patch Graft | 39.59.64 ↔ | Sonstige plastische Rekonstruktion A. hepatica |
| 39.57.48 ↔ | Plastische Rekonstruktion der A. iliaca mit synthetischem Patch Graft | 39.59.65 ↔ | Sonstige plastische Rekonstruktion der A. lienalis |
| 39.57.49 ↔ | Plastische Rekonstruktion abdominaler Arterien mit synthetischem Patch Graft, sonstige | 39.59.66 ↔ | Sonstige plastische Rekonstruktion der A. renalis |
| 39.57.50 ↔ | Plastische Rekonstruktion abdominaler Venen mit synthetischem Patch Graft, n.n.bez. | 39.59.67 ↔ | Sonstige plastische Rekonstruktion der A. mesenterica |
| 39.57.51 ↔ | Plastische Rekonstruktion der V. cava inferior mit synthetischem Patch Graft | 39.59.68 ↔ | Sonstige plastische Rekonstruktion der A. iliaca |
| 39.57.52 ↔ | Plastische Rekonstruktion der V. iliaca mit synthetischem Patch Graft | 39.59.69 ↔ | Sonstige plastische Rekonstruktion von abdominalen Arterien, sonstige |
| 39.57.59 ↔ | Plastische Rekonstruktion abdominaler Venen mit synthetischem Patch Graft, sonstige | 39.59.70 ↔ | Sonstige plastische Rekonstruktion von abdominalen Venen, n.n.bez. |
| 39.57.60 ↔ | Plastische Rekonstruktion von Gefässen der unteren Extremität mit synthetischem Patch Graft, n.n.bez. | 39.59.71 ↔ | Sonstige plastische Rekonstruktion der V. cava inferior |
| 39.57.61 ↔ | Plastische Rekonstruktion von Arterien der unteren Extremität mit synthetischem Patch Graft | 39.59.72 ↔ | Sonstige plastische Rekonstruktion der V. iliaca |
| 39.57.62 ↔ | Plastische Rekonstruktion der V. femoralis und V. poplitea mit synthetischem Patch Graft | 39.59.79 ↔ | Sonstige plastische Rekonstruktion von abdominalen Venen, sonstige |
| 39.57.63 ↔ | Plastische Rekonstruktion von sonstigen tiefen Venen der unteren Extremitäten mit synthetischem Patch Graft | 39.59.80 ↔ | Sonstige plastische Rekonstruktion von Gefässen der unteren Extremität, n.n.bez. |
| 39.57.64 ↔ | Plastische Rekonstruktion von oberflächlichen Venen des Oberschenkels mit synthetischem Patch Graft | 39.59.81 ↔ | Sonstige plastische Rekonstruktion von Arterien der unteren Extremität |
| 39.57.69 ↔ | Plastische Rekonstruktion von Gefässen der unteren Extremität mit synthetischem Patch Graft, sonstige | 39.59.82 ↔ | Sonstige plastische Rekonstruktion der V. femoralis |
| 39.57.99 ↔ | Plastische Rekonstruktion eines Blutgefässes mit synthetischem Patch Graft, sonstige | 39.59.83 ↔ | Sonstige plastische Rekonstruktion der V. poplitea |
| 39.59.30 ↔ | Sonstige plastische Rekonstruktion von Gefässen an Kopf und Hals, n.n.bez. | 39.59.88 ↔ | Sonstige plastische Rekonstruktion von sonstigen tiefen Venen der unteren Extremität |
| 39.59.31 ↔ | Sonstige plastische Rekonstruktion eines intrakraniellen Gefässes | 39.59.89 ↔ | Sonstige plastische Rekonstruktion von Gefässen der unteren Extremität, sonstige |
| 39.59.32 ↔ | Sonstige plastische Rekonstruktion der extrakraniellen A. vertebralis | 39.59.90 ↔ | Sonstige plastische Rekonstruktion eines Gefässes, Venenklappenplastik |
| 39.59.33 ↔ | Sonstige plastische Rekonstruktion von extrakraniellen Arterien an Kopf und Hals, sonstige | 39.61.00 ↔ | Extrakorporelle Zirkulation [ECC], n.n.bez. |
| 39.59.34 ↔ | Sonstige plastische Rekonstruktion der V. jugularis | 39.61.10 ↔ | Konventionelle extrakorporelle Zirkulation [ECC] unter Normothermie (mehr als 35 °C) |
| 39.59.39 ↔ | Sonstige plastische Rekonstruktion von Gefässen an Kopf und Hals, sonstige | 39.61.11 ↔ | Konventionelle extrakorporelle Zirkulation [ECC] unter milder Hypothermie (32 - 35 °C) |
| 39.59.40 ↔ | Sonstige plastische Rekonstruktion von Gefässen der oberen Extremität, n.n.bez. | 39.61.12 ↔ | Konventionelle extrakorporelle Zirkulation [ECC] unter moderater Hypothermie (26 bis unter 32 °C) |
| 39.59.41 ↔ | Sonstige plastische Rekonstruktion von Arterien der oberen Extremität | 39.61.13 ↔ | Konventionelle extrakorporelle Zirkulation [ECC] unter tiefer Hypothermie (20 bis unter 26 °C) |
| 39.59.42 ↔ | Sonstige plastische Rekonstruktion der V. subclavia, V. axillaris und V. brachiocephalica | 39.61.14 ↔ | Konventionelle extrakorporelle Zirkulation [ECC] unter profunder Hypothermie (unter 20 °C) |
| 39.59.48 ↔ | Sonstige plastische Rekonstruktion von sonstigen tiefen Venen der oberen Extremität | 39.61.15 ↔ | Konventionelle extrakorporelle Zirkulation [ECC] unter Hypothermie, unbekannte Temperatur |
| 39.59.49 ↔ | Sonstige plastische Rekonstruktion von Gefässen der oberen Extremität, sonstige | 39.61.21 ↔ | Minimalisierte extrakorporelle Zirkulation [ECC] unter Normothermie (mehr als 35 °C) |
| 39.59.50 ↔ | Sonstige plastische Rekonstruktion von thorakalen Gefässen, n.n.bez. | 39.61.22 ↔ | Minimalisierte extrakorporelle Zirkulation [ECC] unter milder Hypothermie (32 - 35 °C) |
| 39.59.51 ↔ | Sonstige plastische Rekonstruktion der thorakalen Aorta | 39.61.23 ↔ | Minimalisierte extrakorporelle Zirkulation [ECC] unter moderater Hypothermie (26 bis unter 32 °C) |
| 39.59.52 ↔ | Sonstige plastische Rekonstruktion der A. pulmonalis | 39.61.24 ↔ | Minimalisierte extrakorporelle Zirkulation [ECC] unter tiefer Hypothermie (20 bis unter 26 °C) |
| 39.59.53 ↔ | Sonstige plastische Rekonstruktion von thorakalen Arterien, sonstige | 39.61.25 ↔ | Minimalisierte extrakorporelle Zirkulation [ECC] unter profunder Hypothermie (unter 20 °C) |
| 39.59.54 ↔ | Sonstige plastische Rekonstruktion der V. pulmonalis | 39.61.26 ↔ | Minimalisierte extrakorporelle Zirkulation [ECC] unter Hypothermie, unbekannte Temperatur |
| 39.59.55 ↔ | Sonstige plastische Rekonstruktion der V. cava superior | 39.61.99 ↔ | Extrakorporelle Zirkulation [ECC], sonstige |
| 39.59.59 ↔ | Sonstige plastische Rekonstruktion von thorakalen Gefässen, sonstige | 39.66 ↔ | Perkutaner kardiopulmonaler Bypass |
| 39.59.60 ↔ | Sonstige plastische Rekonstruktion von abdominalen Arterien, n.n.bez. | 39.99.21 ↔ | Operationen bei kongenitaler Anomalie des Aortenisthmus (Stenose) oder bei unterbrochenem Aortenbogen |
| | | 40.51.10 ↔ | Radikale Exzision von axillären Lymphknoten als selbstständiger Eingriff |
| | | 40.51.11 ↔ | Radikale Exzision von axillären Lymphknoten im Rahmen eines anderen Eingriffs |
| | | 40.51.99 ↔ | Radikale Exzision von axillären Lymphknoten, sonstige |
| | | 40.52.10 ↔ | Radikale Exzision von retroperitonealen (paraaortal, parakaval) und pelvinen Lymphknoten als selbstständiger Eingriff |

| | | | |
|------------|--|------------|--|
| 40.52.11 ↔ | Radikale Exzision von retroperitonealen (paraaortal, parakaval) und pelvinen Lymphknoten im Rahmen eines anderen Eingriffs | 57.71.00 ↔ | Radikale Zystektomie, n.n.bez. |
| 40.52.99 ↔ | Radikale Exzision von periaortalen Lymphknoten, sonstige | 57.71.10 ↔ | Radikale Zystektomie, ohne Urethrektomie, beim Mann, offen chirurgisch |
| 40.53.10 ↔ | Radikale Exzision von iliakalen Lymphknoten als selbstständiger Eingriff | 57.71.11 ↔ | Radikale Zystektomie, ohne Urethrektomie, beim Mann, laparoskopisch |
| 40.53.11 ↔ | Radikale Exzision von iliakalen Lymphknoten im Rahmen eines anderen Eingriffs | 57.71.20 ↔ | Radikale Zystektomie, mit Urethrektomie, beim Mann, offen chirurgisch |
| 40.53.99 ↔ | Radikale Exzision von iliakalen Lymphknoten, sonstige | 57.71.21 ↔ | Radikale Zystektomie, mit Urethrektomie, beim Mann, laparoskopisch |
| 40.54.10 ↔ | Radikale Exzision von inguinalen Lymphknoten als selbstständiger Eingriff | 57.71.30 ↔ | Radikale Zystektomie, ohne Urethrektomie, bei der Frau, offen chirurgisch |
| 40.54.11 ↔ | Radikale Exzision von inguinalen Lymphknoten im Rahmen eines anderen Eingriffs | 57.71.31 ↔ | Radikale Zystektomie, ohne Urethrektomie, bei der Frau, laparoskopisch |
| 40.54.99 ↔ | Radikale Exzision von inguinalen Lymphknoten, sonstige | 57.71.40 ↔ | Radikale Zystektomie, mit Urethrektomie, bei der Frau, offen chirurgisch |
| 40.59.11 ↔ | Radikale Exzision mediastinaler Lymphknoten als selbstständiger Eingriff | 57.71.41 ↔ | Radikale Zystektomie, mit Urethrektomie, bei der Frau, laparoskopisch |
| 40.59.12 ↔ | Radikale Exzision peribronchialer Lymphknoten als selbstständiger Eingriff | 57.71.50 ↔ | Radikale Zystektomie, Becken-Eviszeration [Exenteration] beim Mann, offen chirurgisch |
| 40.59.19 ↔ | Radikale Exzision anderer Lymphknoten als selbstständiger Eingriff, sonstige | 57.71.51 ↔ | Radikale Zystektomie, Becken-Eviszeration [Exenteration] beim Mann, laparoskopisch |
| 40.59.21 ↔ | Radikale Exzision mediastinaler Lymphknoten im Rahmen eines anderen Eingriffs | 57.71.99 ↔ | Radikale Zystektomie, sonstige |
| 40.59.22 ↔ | Radikale Exzision peribronchialer Lymphknoten im Rahmen eines anderen Eingriffs | 57.87.00 ↔ | Rekonstruktion an der Harnblase, n.n.bez. |
| 40.59.29 ↔ | Radikale Exzision anderer Lymphknoten im Rahmen eines anderen Eingriffs, sonstige | 57.87.10 ↔ | Rekonstruktion an der Harnblase, mit Ileum, Kolon oder Magen, offen chirurgisch |
| 40.59.99 ↔ | Radikale Exzision anderer Lymphknoten, sonstige | 57.87.11 ↔ | Rekonstruktion an der Harnblase, mit Ileum, Kolon oder Magen, laparoskopisch |
| 40.62 ↔ | Fistulierung des Ductus thoracicus | 57.87.20 ↔ | Umwandlung einer anderen supravessikalen Harnableitung in eine Ersatzharnblase, offen chirurgisch |
| 40.63 ↔ | Verschluss einer Fistel des Ductus thoracicus | 57.87.21 ↔ | Umwandlung einer anderen supravessikalen Harnableitung in eine Ersatzharnblase, laparoskopisch |
| 40.64 ↔ | Ligatur des Ductus thoracicus | 57.87.30 ↔ | Reduktionsplastik der Harnblase, offen chirurgisch |
| 40.69 ↔ | Operationen am Ductus thoracicus, sonstige | 57.87.31 ↔ | Reduktionsplastik der Harnblase, laparoskopisch |
| 53.70 ↔ | Operation einer Zwerchfellhernie, abdominaler Zugang, n.n.bez. | 57.87.40 ↔ | Augmentation der Harnblase, offen chirurgisch |
| 53.71.11 ↔ | Operation einer Zwerchfellhernie, abdominaler Zugang, offen chirurgisch, ohne Implantation von Membranen und Netzen | 57.87.41 ↔ | Augmentation der Harnblase, laparoskopisch |
| 53.71.21 ↔ | Operation einer Zwerchfellhernie, abdominaler Zugang, offen chirurgisch, mit Implantation von Membranen und Netzen | 57.87.99 ↔ | Rekonstruktion an der Harnblase, sonstige |
| 53.72.11 ↔ | Operation einer Zwerchfellhernie, laparoskopisch, ohne Implantation von Membranen und Netzen | 68.8 ↔ | Beckeneviszeration |
| 53.72.21 ↔ | Operation einer Zwerchfellhernie, laparoskopisch, mit Implantation von Membranen und Netzen | 71.5 ↔ | Radikale Vulvektomie |
| 53.79 ↔ | Operation einer Zwerchfellhernie, abdominaler Zugang, sonstige | 76.44.00 ↔ | Totale Ostektomie an anderen Gesichtsschädelknochen mit gleichzeitiger Rekonstruktion, n.n.bez. |
| 53.80 ↔ | Operation einer Zwerchfellhernie, thorakaler und thorakoabdominaler Zugang, n.n.bez. | 76.44.10 ↔ | Totale Ostektomie an anderen Gesichtsschädelknochen, Rekonstruktion mit mikrovasculär-anastomosiertem Transplantat |
| 53.81 ↔ | Plikatur des Zwerchfells | 76.44.11 ↔ | Totale Ostektomie an anderen Gesichtsschädelknochen, Rekonstruktion mit nicht vaskularisiertem Transplantat |
| 53.82 ↔ | Operation einer parasternalen Hernie | 76.44.19 ↔ | Totale Ostektomie an anderen Gesichtsschädelknochen mit sonstiger Rekonstruktion |
| 53.83.11 ↔ | Operation einer Zwerchfellhernie, thorakaler Zugang, offen chirurgisch, ohne Implantation von Membranen und Netzen | 76.44.99 ↔ | Totale Ostektomie an anderen Gesichtsschädelknochen mit gleichzeitiger Rekonstruktion, sonstige |
| 53.83.21 ↔ | Operation einer Zwerchfellhernie, thorakaler Zugang, offen chirurgisch, mit Implantation von Membranen und Netzen | 76.46.00 ↔ | Sonstige Rekonstruktion an anderen Gesichtsschädelknochen, n.n.bez. |
| 53.84.11 ↔ | Operation einer Zwerchfellhernie, thorakoskopisch, ohne Implantation von Membranen und Netzen | 76.46.10 ↔ | Sonstige Rekonstruktion an anderen Gesichtsschädelknochen mit mikrovasculär-anastomosiertem Transplantat |
| 53.84.21 ↔ | Operation einer Zwerchfellhernie, thorakoskopisch, mit Implantation von Membranen und Netzen | 76.46.99 ↔ | Sonstige Rekonstruktion an anderen Gesichtsschädelknochen, sonstige |
| 53.85.11 ↔ | Operation einer Zwerchfellhernie, thorakoabdominaler Zugang, offen chirurgisch, ohne Implantation von Membranen und Netzen | 76.92.20 ↔ | Einsetzen von CAD-Implantat an Gesichtsschädel ohne Beteiligung des Hirnschädels, bis zu 2 Regionen |
| 53.85.21 ↔ | Operation einer Zwerchfellhernie, thorakoabdominaler Zugang, offen chirurgisch, mit Implantation von Membranen und Netzen | 76.92.21 ↔ | Einsetzen von CAD-Implantat an Gesichtsschädel ohne Beteiligung des Hirnschädels, ab 3 Regionen |
| 53.89 ↔ | Operation einer Zwerchfellhernie, thorakaler und thorakoabdominaler Zugang, sonstige | 76.92.30 ↔ | Einsetzen eines CAD-Implantats an Maxilla, zur plastischen Rekonstruktion eines einfachen Defekts |
| 54.94 ↔ | Formung eines peritoneovaskulären Shunts | | |

| | | | |
|------------|--|------------|---|
| 76.92.31 ↔ | Einsetzen eines CAD-Implantats an Maxilla, zur plastischen Rekonstruktion eines grossen oder komplexen Defekts | 7A.71.16 ↔ | Fusion von Wirbeln mit Stabilisierung der Wirbelsäule, Zugang dorsal und dorsolateral, 6 Segmente |
| 77.91.00 ↔ | Totale Resektion von Skapula, Klavikula, Rippen und Sternum, n.n.bez. | 7A.71.17 ↔ | Fusion von Wirbeln mit Stabilisierung der Wirbelsäule, Zugang dorsal und dorsolateral, 7 Segmente |
| 77.91.10 ↔ | Totale Resektion von Skapula und Klavikula | 7A.71.18 ↔ | Fusion von Wirbeln mit Stabilisierung der Wirbelsäule, Zugang dorsal und dorsolateral, 8 Segmente |
| 77.91.11 ↔ | Totale Resektion einer Rippe | 7A.71.1A ↔ | Fusion von Wirbeln mit Stabilisierung der Wirbelsäule, Zugang dorsal und dorsolateral, 9 Segmente |
| 77.91.12 ↔ | Totale Resektion einer Halsrippe | 7A.71.1B ↔ | Fusion von Wirbeln mit Stabilisierung der Wirbelsäule, Zugang dorsal und dorsolateral, 10 Segmente |
| 77.91.13 ↔ | Totale Resektion des Sternums | 7A.71.1C ↔ | Fusion von Wirbeln mit Stabilisierung der Wirbelsäule, Zugang dorsal und dorsolateral, 11 Segmente |
| 77.91.99 ↔ | Totale Resektion von Skapula, Klavikula, Rippen und Sternum, sonstige | 7A.71.1D ↔ | Fusion von Wirbeln mit Stabilisierung der Wirbelsäule, Zugang dorsal und dorsolateral, 12 Segmente |
| 78.41.30 ↔ | Sonstige plastische Rekonstruktion an Skapula, Klavikula, Rippen und Sternum, Implantation von vertikalen expandierbaren prothetischen Titanrippen [VEPTR] | 7A.71.1E ↔ | Fusion von Wirbeln mit Stabilisierung der Wirbelsäule, Zugang dorsal und dorsolateral, 13 Segmente |
| 7A.42.11 ↔ | Osteosynthese einzelner Wirbel, 1 Wirbel | 7A.71.1F ↔ | Fusion von Wirbeln mit Stabilisierung der Wirbelsäule, Zugang dorsal und dorsolateral, 14 und mehr Segmente |
| 7A.42.12 ↔ | Osteosynthese einzelner Wirbel, 2 Wirbel | 7A.71.21 ↔ | Fusion von Wirbeln mit Stabilisierung der Wirbelsäule, Zugang ventral, 1 Segment |
| 7A.42.13 ↔ | Osteosynthese einzelner Wirbel, 3 Wirbel | 7A.71.22 ↔ | Fusion von Wirbeln mit Stabilisierung der Wirbelsäule, Zugang ventral, 2 Segmente |
| 7A.42.14 ↔ | Osteosynthese einzelner Wirbel, 4 und mehr Wirbel | 7A.71.23 ↔ | Fusion von Wirbeln mit Stabilisierung der Wirbelsäule, Zugang ventral, 3 Segmente |
| 7A.43.11 ↔ | Vertebroplastie, 1 Wirbelkörper | 7A.71.24 ↔ | Fusion von Wirbeln mit Stabilisierung der Wirbelsäule, Zugang ventral, 4 Segmente |
| 7A.43.12 ↔ | Vertebroplastie, 2 Wirbelkörper | 7A.71.25 ↔ | Fusion von Wirbeln mit Stabilisierung der Wirbelsäule, Zugang ventral, 5 Segmente |
| 7A.43.13 ↔ | Vertebroplastie, 3 Wirbelkörper | 7A.71.26 ↔ | Fusion von Wirbeln mit Stabilisierung der Wirbelsäule, Zugang ventral, 6 Segmente |
| 7A.43.14 ↔ | Vertebroplastie, 4 und mehr Wirbelkörper | 7A.71.27 ↔ | Fusion von Wirbeln mit Stabilisierung der Wirbelsäule, Zugang ventral, 7 Segmente |
| 7A.44.21 ↔ | Kyphoplastie mit Wirbelkörperaufrichtung durch aufblähbaren Ballon, 1 Wirbelkörper | 7A.71.28 ↔ | Fusion von Wirbeln mit Stabilisierung der Wirbelsäule, Zugang ventral, 8 Segmente |
| 7A.44.22 ↔ | Kyphoplastie mit Wirbelkörperaufrichtung durch aufblähbaren Ballon, 2 Wirbelkörper | 7A.71.2A ↔ | Fusion von Wirbeln mit Stabilisierung der Wirbelsäule, Zugang ventral, 9 Segmente |
| 7A.44.23 ↔ | Kyphoplastie mit Wirbelkörperaufrichtung durch aufblähbaren Ballon, 3 Wirbelkörper | 7A.71.2B ↔ | Fusion von Wirbeln mit Stabilisierung der Wirbelsäule, Zugang ventral, 10 Segmente |
| 7A.44.24 ↔ | Kyphoplastie mit Wirbelkörperaufrichtung durch aufblähbaren Ballon, 4 Wirbelkörper und mehr | 7A.71.2C ↔ | Fusion von Wirbeln mit Stabilisierung der Wirbelsäule, Zugang ventral, 11 Segmente |
| 7A.44.31 ↔ | Kyphoplastie mit Wirbelkörperaufrichtung durch aufrichtbares Implantat, 1 Wirbelkörper | 7A.71.2D ↔ | Fusion von Wirbeln mit Stabilisierung der Wirbelsäule, Zugang ventral, 12 Segmente |
| 7A.44.32 ↔ | Kyphoplastie mit Wirbelkörperaufrichtung durch aufrichtbares Implantat, 2 Wirbelkörper | 7A.71.2E ↔ | Fusion von Wirbeln mit Stabilisierung der Wirbelsäule, Zugang ventral, 13 Segmente |
| 7A.44.33 ↔ | Kyphoplastie mit Wirbelkörperaufrichtung durch aufrichtbares Implantat, 3 Wirbelkörper | 7A.71.2F ↔ | Fusion von Wirbeln mit Stabilisierung der Wirbelsäule, Zugang ventral, 14 und mehr Segmente |
| 7A.44.34 ↔ | Kyphoplastie mit Wirbelkörperaufrichtung durch aufrichtbares Implantat, 4 Wirbelkörper und mehr | 7A.72.11 ↔ | Dynamische Stabilisierung der Wirbelsäule, Zugang dorsal und dorsolateral, 1 Segment |
| 7A.44.91 ↔ | Kyphoplastie durch sonstige Vorrichtung zur Wirbelkörperaufrichtung, 1 Wirbelkörper | 7A.72.12 ↔ | Dynamische Stabilisierung der Wirbelsäule, Zugang dorsal und dorsolateral, 2 Segmente |
| 7A.44.92 ↔ | Kyphoplastie durch sonstige Vorrichtung zur Wirbelkörperaufrichtung, 2 Wirbelkörper | 7A.72.13 ↔ | Dynamische Stabilisierung der Wirbelsäule, Zugang dorsal und dorsolateral, 3 Segmente |
| 7A.44.93 ↔ | Kyphoplastie durch sonstige Vorrichtung zur Wirbelkörperaufrichtung, 3 Wirbelkörper | 7A.72.14 ↔ | Dynamische Stabilisierung der Wirbelsäule, Zugang dorsal und dorsolateral, 4 Segmente |
| 7A.44.94 ↔ | Kyphoplastie durch sonstige Vorrichtung zur Wirbelkörperaufrichtung, 4 Wirbelkörper und mehr | 7A.72.15 ↔ | Dynamische Stabilisierung der Wirbelsäule, Zugang dorsal und dorsolateral, 5 Segmente |
| 7A.63.11 ↔ | Implantation Wirbelkörperersatz | 7A.72.16 ↔ | Dynamische Stabilisierung der Wirbelsäule, Zugang dorsal und dorsolateral, 6 Segmente |
| 7A.63.21 ↔ | Implantation Wirbelkörperersatz bei einem Wechsel | 7A.72.17 ↔ | Dynamische Stabilisierung der Wirbelsäule, Zugang dorsal und dorsolateral, 7 Segmente |
| 7A.64.11 ↔ | Implantation Wirbelkörperersatzprothese | 7A.72.18 ↔ | Dynamische Stabilisierung der Wirbelsäule, Zugang dorsal und dorsolateral, 8 Segmente |
| 7A.64.21 ↔ | Implantation Wirbelkörperersatzprothese bei einem Prothesenwechsel | | |
| 7A.65.11 ↔ | Implantation interkorporelles Implantat | | |
| 7A.65.21 ↔ | Implantation interkorporelles Implantat bei einem Implantatwechsel | | |
| 7A.71.11 ↔ | Fusion von Wirbeln mit Stabilisierung der Wirbelsäule, Zugang dorsal und dorsolateral, 1 Segment | | |
| 7A.71.12 ↔ | Fusion von Wirbeln mit Stabilisierung der Wirbelsäule, Zugang dorsal und dorsolateral, 2 Segmente | | |
| 7A.71.13 ↔ | Fusion von Wirbeln mit Stabilisierung der Wirbelsäule, Zugang dorsal und dorsolateral, 3 Segmente | | |
| 7A.71.14 ↔ | Fusion von Wirbeln mit Stabilisierung der Wirbelsäule, Zugang dorsal und dorsolateral, 4 Segmente | | |
| 7A.71.15 ↔ | Fusion von Wirbeln mit Stabilisierung der Wirbelsäule, Zugang dorsal und dorsolateral, 5 Segmente | | |

| | |
|--|---|
| 7A.74.1A ↔ Fusion von Wirbeln zur Stellungskorrektur, Zugang dorsal und dorsolateral, 9 Segmente | 81.51.11 ↔ Erstimplantation einer Totalendoprothese des Hüftgelenks |
| 7A.74.1B ↔ Fusion von Wirbeln zur Stellungskorrektur, Zugang dorsal und dorsolateral, 10 Segmente | 81.51.12 ↔ Erstimplantation einer Totalendoprothese des Hüftgelenks, Sonderprothese |
| 7A.74.1C ↔ Fusion von Wirbeln zur Stellungskorrektur, Zugang dorsal und dorsolateral, 11 Segmente | 81.51.13 ↔ Erstimplantation einer Oberflächenersatzprothese |
| 7A.74.1D ↔ Fusion von Wirbeln zur Stellungskorrektur, Zugang dorsal und dorsolateral, 12 Segmente | 81.51.19 ↔ Erstimplantation einer Totalendoprothese des Hüftgelenks, sonstige |
| 7A.74.1E ↔ Fusion von Wirbeln zur Stellungskorrektur, Zugang dorsal und dorsolateral, 13 Segmente | 81.51.21 ↔ Implantation einer Totalendoprothese des Hüftgelenks bei einem Prothesenwechsel |
| 7A.74.1F ↔ Fusion von Wirbeln zur Stellungskorrektur, Zugang dorsal und dorsolateral, 14 und mehr Segmente | 81.51.22 ↔ Implantation einer Totalendoprothese des Hüftgelenks, Sonderprothese bei einem Prothesenwechsel |
| 7A.74.21 ↔ Fusion von Wirbeln zur Stellungskorrektur, Zugang ventral, 1 Segment | 81.51.23 ↔ Implantation einer Oberflächenersatzprothese bei einem Prothesenwechsel |
| 7A.74.22 ↔ Fusion von Wirbeln zur Stellungskorrektur, Zugang ventral, 2 Segmente | 81.51.29 ↔ Implantation einer Totalendoprothese des Hüftgelenks bei einem Prothesenwechsel, sonstige |
| 7A.74.23 ↔ Fusion von Wirbeln zur Stellungskorrektur, Zugang ventral, 3 Segmente | 81.52.00 ↔ Implantation einer Teilprothese des Hüftgelenks, Implantation von Teilkomponenten einer Hüftendoprothese, n.n.bez. |
| 7A.74.24 ↔ Fusion von Wirbeln zur Stellungskorrektur, Zugang ventral, 4 Segmente | 81.52.21 ↔ Erstimplantation einer Monokopfprothese |
| 7A.74.25 ↔ Fusion von Wirbeln zur Stellungskorrektur, Zugang ventral, 5 Segmente | 81.52.22 ↔ Erstimplantation einer Duokopfprothese |
| 7A.74.26 ↔ Fusion von Wirbeln zur Stellungskorrektur, Zugang ventral, 6 Segmente | 81.52.29 ↔ Erstimplantation einer Teilprothese des Hüftgelenks, sonstige |
| 7A.74.27 ↔ Fusion von Wirbeln zur Stellungskorrektur, Zugang ventral, 7 Segmente | 81.52.31 ↔ Erstimplantation einer Stütz- oder Pfannendachschale einer Hüftendoprothese |
| 7A.74.28 ↔ Fusion von Wirbeln zur Stellungskorrektur, Zugang ventral, 8 Segmente | 81.52.39 ↔ Erstimplantation einer Teilkomponente einer Hüftendoprothese, sonstige |
| 7A.74.2A ↔ Fusion von Wirbeln zur Stellungskorrektur, Zugang ventral, 9 Segmente | 81.52.41 ↔ Implantation einer Monokopfprothese bei einem Prothesenwechsel |
| 7A.74.2B ↔ Fusion von Wirbeln zur Stellungskorrektur, Zugang ventral, 10 Segmente | 81.52.42 ↔ Implantation einer Duokopfprothese bei einem Prothesenwechsel |
| 7A.74.2C ↔ Fusion von Wirbeln zur Stellungskorrektur, Zugang ventral, 11 Segmente | 81.52.49 ↔ Implantation einer Teilprothese des Hüftgelenks bei einem Prothesenwechsel, sonstige |
| 7A.74.2D ↔ Fusion von Wirbeln zur Stellungskorrektur, Zugang ventral, 12 Segmente | 81.52.51 ↔ Implantation einer Stütz- oder Pfannendachschale einer Hüftendoprothese bei einem Wechsel |
| 7A.74.2E ↔ Fusion von Wirbeln zur Stellungskorrektur, Zugang ventral, 13 Segmente | 81.52.52 ↔ Implantation des Inlays einer Hüftendoprothese bei einem Wechsel |
| 7A.74.2F ↔ Fusion von Wirbeln zur Stellungskorrektur, Zugang ventral, 14 und mehr Segmente | 81.52.53 ↔ Implantation des Kopfs einer Hüftendoprothese bei einem Wechsel |
| 7A.A2 ↔ Implantation von mitwachsenden oder expandierenden Systemen, Wirbelsäule | 81.52.54 ↔ Implantation von Kopf sowie Inlay einer Hüftendoprothese bei einem Wechsel |
| 7A.A3 ↔ Anbringen einer externen Fixationsvorrichtung an der Wirbelsäule | 81.52.55 ↔ Implantation von Kopf, Inlay sowie Pfanne einer Hüftendoprothese bei einem Wechsel |
| 7A.A4.11 ↔ Verwendetes Osteosynthesematerial, Wirbelsäule, Platte(n), Hakenplatte(n) | 81.52.56 ↔ Implantation von Inlay sowie Pfanne einer Hüftendoprothese bei einem Wechsel |
| 7A.A4.12 ↔ Verwendetes Osteosynthesematerial, Wirbelsäule, Klammer(n) | 81.52.57 ↔ Implantation von Stütz- oder Pfannendachschale sowie Pfanne einer Hüftendoprothese bei einem Wechsel |
| 7A.A4.13 ↔ Verwendetes Osteosynthesematerial, Wirbelsäule, Schraube(n) | 81.52.58 ↔ Implantation von Stütz- oder Pfannendachschale, Pfanne sowie Kopf einer Hüftendoprothese bei einem Wechsel |
| 7A.A4.14 ↔ Verwendetes Osteosynthesematerial, Wirbelsäule, Kirschner-Draht, Zuggurtung, Cerclage | 81.52.59 ↔ Implantation von Teilkomponenten einer Hüftendoprothese bei einem Wechsel, sonstige |
| 7A.A4.15 ↔ Verwendetes Osteosynthesematerial, Wirbelsäule, Schrauben-Stab-System | 81.52.5A ↔ Implantation von Schaft sowie Kopf einer Hüftendoprothese bei einem Wechsel |
| 7A.A4.16 ↔ Verwendetes Osteosynthesematerial, Wirbelsäule, Schrauben-Platten-System | 81.52.5B ↔ Implantation von Schaft, Kopf sowie Inlay einer Hüftendoprothese bei einem Wechsel |
| 7A.A4.19 ↔ Verwendetes Osteosynthesematerial, Wirbelsäule, sonstige | 81.53 ↔ Revision ohne Ersatz einer Hüftendoprothese |
| 81.11 ↔ Arthrodesen am Sprunggelenk | 81.54.21 ↔ Erstimplantation einer Standard-Totalendoprothese des Kniegelenks |
| 81.12.10 ↔ Arthrodesen oberes Sprunggelenk mit unterem Sprunggelenk | 81.54.22 ↔ Erstimplantation einer Sonder-Totalendoprothese des Kniegelenks |
| 81.12.11 ↔ Arthrodesen oberes Sprunggelenk mit unterem Sprunggelenk und Chopartgelenk | 81.54.23 ↔ Erstimplantation einer achsengeführten Totalendoprothese des Kniegelenks |
| 81.12.12 ↔ Arthrodesen unteres Sprunggelenk, zwei Sprunggelenkskammern | 81.54.24 ↔ Erstimplantation einer unikondylären Schlittenprothese am Kniegelenk |
| 81.12.13 ↔ Arthrodesen unteres Sprunggelenk, drei Sprunggelenkskammern | 81.54.25 ↔ Erstimplantation einer bikondylären Schlittenprothese am Kniegelenk |
| 81.12.99 ↔ Arthrodesen Double, sonstige | 81.54.26 ↔ Erstimplantation eines kondylären Femurschildes mit Patella-Rückflächenersatz |
| 81.22 ↔ Knie-Arthrodesen | |
| 81.51.00 ↔ Implantation einer Totalendoprothese des Hüftgelenks, n.n.bez. | |

| | | | |
|------------|---|------------|--|
| 81.54.31 ↔ | Implantation einer Standard-Totalendoprothese des Kniegelenks bei einem Prothesenwechsel | 81.59.11 ↔ | Revision und Wechsel einer Sprunggelenkendoprothese |
| 81.54.32 ↔ | Implantation einer Sonder-Totalendoprothese des Kniegelenks bei einem Prothesenwechsel | 81.59.12 ↔ | Revision und Wechsel einer Fusswurzelendoprothese |
| 81.54.33 ↔ | Implantation einer achsengeführten Totalendoprothese des Kniegelenks bei einem Prothesenwechsel | 81.59.13 ↔ | Revision und Wechsel einer Vorfuss-oder Zehenendoprothese |
| 81.54.34 ↔ | Implantation einer unikondylären Schlittenprothese bei einem Prothesenwechsel | 92.39.00 ↔ | Sonstige stereotaktische Radiochirurgie, n.n.bez. |
| 81.54.35 ↔ | Implantation einer bikondylären Schlittenprothese bei einem Prothesenwechsel | 92.39.01 ↔ | Andere Hochvoltstrahlentherapie, stereotaktische Bestrahlung, fraktioniert, zerebral, n.n.bez. |
| 81.54.39 ↔ | Implantation einer Knieendoprothese bei einem Prothesenwechsel, sonstige | 92.39.11 ↔ | Andere Hochvoltstrahlentherapie, stereotaktische Bestrahlung, fraktioniert, extrazerebral, n.n.bez. |
| 81.54.42 ↔ | Implantation eines Patella-Rückflächenersatz bei einem Wechsel | 92.39.20 ↔ | Andere Hochvoltstrahlentherapie, stereotaktische Bestrahlung, fraktioniert, zerebral, intensitätsmodulierte Radiotherapie |
| 81.54.43 ↔ | Implantation des Inlays einer Knieendoprothese bei einem Wechsel | 92.39.21 ↔ | Andere Hochvoltstrahlentherapie, stereotaktische Bestrahlung, fraktioniert, zerebral, intensitätsmodulierte Bogenbestrahlung [IMAT] |
| 81.54.44 ↔ | Implantation der Tibia- oder Femurkomponenten, sowie des Inlays einer unikondylären oder bikondylären Schlittenprothese oder einer Standard-Totalendoprothese des Knies bei einem Wechsel | 92.39.22 ↔ | Andere Hochvoltstrahlentherapie, stereotaktische Bestrahlung, fraktioniert, zerebral, bildgestützte Einstellung |
| 81.54.45 ↔ | Implantation der Tibia- oder Femurkomponenten, sowie des Inlays einer Sonder-Totalendoprothese oder einer achsengeführten Totalendoprothese des Knies, bei einem Wechsel | 92.39.29 ↔ | Andere Hochvoltstrahlentherapie, stereotaktische Bestrahlung, fraktioniert, zerebral, sonstige |
| 81.54.46 ↔ | Implantation eines isolierten Ersatzes der femoralen Gleitfläche bei einem Wechsel | 92.39.30 ↔ | Andere Hochvoltstrahlentherapie, stereotaktische Bestrahlung, fraktioniert, extrazerebral, intensitätsmodulierte Radiotherapie |
| 81.54.47 ↔ | Implantation eines kondylären Femurschildes mit Patella-Rückflächenersatz bei einem Wechsel | 92.39.31 ↔ | Andere Hochvoltstrahlentherapie, stereotaktische Bestrahlung, fraktioniert, extrazerebral, intensitätsmodulierte Bogenbestrahlung [IMAT] |
| 81.54.49 ↔ | Implantation von Teilkomponenten einer Knieendoprothese bei einem Wechsel, sonstige | 92.39.32 ↔ | Andere Hochvoltstrahlentherapie, stereotaktische Bestrahlung, fraktioniert, extrazerebral, bildgestützte Einstellung |
| 81.55 ↔ | Revision ohne Ersatz einer Knieendoprothese | 92.39.39 ↔ | Andere Hochvoltstrahlentherapie, stereotaktische Bestrahlung, fraktioniert, extrazerebral, sonstige |
| 81.56 ↔ | Totalprothese des oberen Sprunggelenks | | |
| 81.59.10 ↔ | Revision des Gelenkersatzes der unteren Extremitäten, ohne Wechsel | | |

Prozedur H33-6

| | | | |
|------------|---|------------|--|
| 40.21.10 ↔ | Exzision und Destruktion einzelner Lymphknoten und Lymphgefäße, zervikal, ohne Markierung | 40.29.13 ↔ | Exzision und Destruktion einzelner mediastinaler Lymphknoten, ohne Markierung, offen chirurgisch |
| 40.21.99 ↔ | Exzision und Destruktion einzelner tiefer zervikaler Lymphknoten, sonstige | 40.29.15 ↔ | Exzision und Destruktion einzelner mediastinaler Lymphknoten, ohne Markierung, thorakoskopisch |
| 40.22.11 ↔ | Exzision und Destruktion einzelner mamma- interna Lymphknoten, ohne Markierung, thorakoskopisch | 40.29.19 ↔ | Exzision und Destruktion einzelner mediastinaler Lymphknoten, sonstige |
| 40.22.21 ↔ | Exzision und Destruktion einzelner mamma- interna Lymphknoten, ohne Markierung, offen chirurgisch | 40.29.21 ↔ | Exzision und Destruktion einzelner paraaortaler Lymphknoten, ohne Markierung, offen chirurgisch |
| 40.22.99 ↔ | Exzision und Destruktion einzelner mamma- interna Lymphknoten, sonstige | 40.29.23 ↔ | Exzision und Destruktion einzelner paraaortaler Lymphknoten, ohne Markierung, laparoskopisch |
| 40.23.10 ↔ | Exzision und Destruktion einzelner axillärer Lymphknoten, ohne Markierung | 40.29.31 ↔ | Exzision und Destruktion einzelner iliakaler Lymphknoten, ohne Markierung, offen chirurgisch |
| 40.23.99 ↔ | Exzision und Destruktion einzelner axillärer Lymphknoten, sonstige | 40.29.33 ↔ | Exzision und Destruktion einzelner iliakaler Lymphknoten, ohne Markierung, laparoskopisch |
| 40.24.10 ↔ | Exzision und Destruktion einzelner inguinaler Lymphknoten, ohne Markierung, offen chirurgisch | 40.29.70 ↔ | Exzision und Destruktion eines Lymphangioms oder Hygroma cysticum |
| 40.24.21 ↔ | Exzision und Destruktion einzelner inguinaler Lymphknoten, ohne Markierung, laparoskopisch | 40.29.81 ↔ | Exzision und Destruktion mehrerer abdominaler Lymphknotenstationen (mit Leberbiopsie), offen chirurgisch [Staging-Laparotomie] |
| 40.24.99 ↔ | Exzision und Destruktion einzelner inguinaler Lymphknoten, sonstige | 40.29.82 ↔ | Exzision und Destruktion mehrerer abdominaler Lymphknotenstationen (mit Leberbiopsie), laparoskopisch [Staging-Laparoskopie] |
| 40.29.09 ↔ | Einfache Exzision und Destruktion einer anderen lymphatischen Struktur, sonstige | 40.29.89 ↔ | Exzision und Destruktion mehrerer abdominaler Lymphknotenstationen (mit Leberbiopsie), sonstige |

Prozedur H33-7

| | | | |
|------------|---|------------|--|
| 50.0 ↔ | Hepatotomie | 51.35 ↔ | Sonstige Anastomose der Gallenblase |
| 50.21.11 ↔ | Fenestration einer oder mehrerer Leberzyste(n), offen chirurgisch | 51.36 ↔ | Choledochointerostomie |
| 50.21.12 ↔ | Fenestration einer oder mehrerer Leberzyste(n), laparoskopisch | 51.37 ↔ | Anastomose zwischen Ductus hepaticus und Gastrointestinaltrakt |
| 50.23.11 ↔ | Lokale Leberexzision von 1-2 Herden, je bis zu 4 cm im Durchmesser, offen chirurgisch | 51.38.11 ↔ | Anastomose zwischen Gallenwegen und Gastrointestinaltrakt, offen chirurgisch |
| 50.23.12 ↔ | Lokale Leberexzision von 1-2 Herden, mindestens 1 Herd über 4 cm im Durchmesser, offen chirurgisch | 51.38.21 ↔ | Anastomose zwischen Gallenwegen und Gastrointestinaltrakt, laparoskopisch |
| 50.23.13 ↔ | Lokale Leberexzision von 3 und mehr Herden, offen chirurgisch | 51.39 ↔ | Sonstige Gallenganganastomose |
| 50.27.11 ↔ | Lokale Destruktion von Läsion oder Gewebe der Leber, durch Alkoholinjektion, offen chirurgisch | 52.01.12 ↔ | Transgastrale Drainage einer Pankreaszyste, offen chirurgisch |
| 50.27.12 ↔ | Lokale Destruktion von Läsion oder Gewebe der Leber, durch hochfrequenzinduzierte Thermotherapie, offen chirurgisch | 52.01.13 ↔ | Transgastrale Drainage einer Pankreaszyste, laparoskopisch |
| 50.27.13 ↔ | Lokale Destruktion von Läsion oder Gewebe der Leber, durch Kryotherapie, offen chirurgisch | 52.01.22 ↔ | Transduodenale Drainage einer Pankreaszyste, offen chirurgisch |
| 50.27.14 ↔ | Lokale Destruktion von Läsion oder Gewebe der Leber, durch Laser, offen chirurgisch | 52.01.23 ↔ | Transduodenale Drainage einer Pankreaszyste, laparoskopisch |
| 50.27.15 ↔ | Lokale Destruktion von Läsion oder Gewebe der Leber, durch irreversible Elektroporation, offen chirurgisch | 52.3 ↔ | Marsupialisation einer Pankreaszyste |
| 50.27.19 ↔ | Lokale Destruktion von Läsion oder Gewebe der Leber, offen chirurgisch, sonstige | 52.4 ↔ | Interne Drainage einer Pankreaszyste |
| 50.2A.11 ↔ | Leberzystenresektion, offen chirurgisch | 52.50 ↔ | Partielle Pankreatektomie, n.n.bez. |
| 50.2A.12 ↔ | Leberzystenresektion, laparoskopisch | 52.51.10 ↔ | Proximale Pankreatektomie, pyloruserhaltend |
| 50.2A.21 ↔ | Bisegmentektomie links, offen chirurgisch | 52.51.20 ↔ | Proximale Pankreatektomie, duodenumerhaltend |
| 50.2A.22 ↔ | Bisegmentektomie links, laparoskopisch | 52.51.31 ↔ | Pankreatikoduodenale Resektion mit Teilresektion des Magens |
| 50.2A.23 ↔ | Hemihepatektomie links, offen chirurgisch | 52.52.11 ↔ | Distale Pankreatektomie, offen chirurgisch |
| 50.2A.24 ↔ | Hemihepatektomie links, laparoskopisch | 52.52.12 ↔ | Distale Pankreatektomie, laparoskopisch |
| 50.2A.25 ↔ | Erweiterte Hemihepatektomie links, offen chirurgisch | 52.54 ↔ | Segmentresektion am Pankreaskörper |
| 50.2A.26 ↔ | Erweiterte Hemihepatektomie links, laparoskopisch | 52.59 ↔ | Partielle Pankreatektomie, sonstige |
| 50.2A.27 ↔ | Hemihepatektomie rechts, offen chirurgisch | 52.60 ↔ | Totale Pankreatektomie, n.n.bez. |
| 50.2A.28 ↔ | Hemihepatektomie rechts, laparoskopisch | 52.61 ↔ | Totale Pankreatektomie mit partieller Gastrektomie |
| 50.2A.2A ↔ | Erweiterte Hemihepatektomie rechts, offen chirurgisch | 52.62 ↔ | Totale Pankreatektomie, pyloruserhaltend |
| 50.2A.2B ↔ | Erweiterte Hemihepatektomie rechts, laparoskopisch | 52.63 ↔ | Totale Pankreatektomie, duodenumerhaltend |
| 50.2A.2C ↔ | Sonstige Resektion mehrerer zusammenhängender Segmente, offen chirurgisch | 52.69 ↔ | Totale Pankreatektomie, sonstige |
| 50.2A.2D ↔ | Sonstige Resektion mehrerer zusammenhängender Segmente, laparoskopisch | 52.95.10 ↔ | Extraktion von Stein(en) aus dem Ductus pancreaticus, offen chirurgisch |
| 50.2B.11 ↔ | Transsektion der Leber sowie Ligatur von Portalvenenästen, ALPPS, Schritt 1, offen chirurgisch | 52.95.11 ↔ | Extraktion von Stein(en) aus dem Ductus pancreaticus, laparoskopisch |
| 50.2B.12 ↔ | Transsektion der Leber sowie Ligatur von Portalvenenästen, ALPPS, Schritt 1, laparoskopisch | 52.95.20 ↔ | Dilatation des Ductus pancreaticus, laparoskopisch |
| 50.2C.11 ↔ | Bisegmentektomie links zur Lebend-Organ spende, offen chirurgisch | 52.95.30 ↔ | Einlage einer Drainage in den Pankreasgang, offen chirurgisch |
| 50.2C.12 ↔ | Bisegmentektomie links zur Lebend-Organ spende, laparoskopisch | 52.95.31 ↔ | Einlage einer Drainage in den Pankreasgang, laparoskopisch |
| 50.2C.13 ↔ | Hemihepatektomie links zur Lebend-Organ spende, offen chirurgisch | 52.95.40 ↔ | Einlage oder Wechsel eines nicht selbstexpandierenden Stents [Prothese] in den Pankreasgang, offen chirurgisch |
| 50.2C.14 ↔ | Hemihepatektomie links zur Lebend-Organ spende, laparoskopisch | 52.95.41 ↔ | Einlage oder Wechsel eines nicht selbstexpandierenden Stents [Prothese] in den Pankreasgang, laparoskopisch |
| 50.2C.15 ↔ | Hemihepatektomie rechts zur Lebend-Organ spende, offen chirurgisch | 52.95.50 ↔ | Einlage oder Wechsel eines selbstexpandierenden Stents [Prothese] in den Pankreasgang, offen chirurgisch |
| 50.2C.16 ↔ | Hemihepatektomie rechts zur Lebend-Organ spende, laparoskopisch | 52.95.51 ↔ | Einlage oder Wechsel eines selbstexpandierenden Stents [Prothese] in den Pankreasgang, laparoskopisch |
| 50.62 ↔ | Verschluss einer Leberverletzung und Rekonstruktion, durch Naht | 52.95.60 ↔ | Plastische Rekonstruktion des Ductus pancreaticus, laparoskopisch |
| 50.63 ↔ | Verschluss einer Leberverletzung und Rekonstruktion, durch Tamponade | 52.95.70 ↔ | Plastische Rekonstruktion des Pankreas |
| 50.71 ↔ | Totale Hepatektomie zur Lebend-Organ spende, offen chirurgisch | 52.95.90 ↔ | Sonstige endoskopische Operation am Pankreas |
| 51.32 ↔ | Anastomose zwischen Gallenblase und Darm | 52.96.11 ↔ | Anastomose zwischen Pankreasgang und Gastrointestinaltrakt, offen chirurgisch |
| 51.33 ↔ | Anastomose zwischen Gallenblase und Pankreas | 52.96.21 ↔ | Anastomose zwischen Pankreasgang und Gastrointestinaltrakt, laparoskopisch |
| 51.34 ↔ | Anastomose zwischen Gallenblase und Magen | 52.99.00 ↔ | Sonstige offene Operation am Pankreas, n.n.bez. |
| | | 52.99.10 ↔ | Sonstige offene Operation am Pankreas, Dilatation des Ductus pancreaticus |
| | | 52.99.20 ↔ | Sonstige offene Operation am Pankreas, Plastische Rekonstruktion des Ductus pancreaticus |
| | | 52.99.99 ↔ | Sonstige offene Operation am Pankreas, sonstige |

Prozedur H33-8

- 99.B7.14 †↔ Intensivmedizinische Komplexbehandlung, 361 bis 552 Aufwandspunkte
- 99.B7.15 †↔ Intensivmedizinische Komplexbehandlung, 553 bis 828 Aufwandspunkte
- 99.B7.16 †↔ Intensivmedizinische Komplexbehandlung, 829 bis 1104 Aufwandspunkte
- 99.B7.17 †↔ Intensivmedizinische Komplexbehandlung, 1105 bis 1380 Aufwandspunkte
- 99.B7.18 †↔ Intensivmedizinische Komplexbehandlung, 1381 bis 1656 Aufwandspunkte
- 99.B7.1A †↔ Intensivmedizinische Komplexbehandlung, 1657 bis 1932 Aufwandspunkte
- 99.B7.1B †↔ Intensivmedizinische Komplexbehandlung, 1933 bis 2208 Aufwandspunkte
- 99.B7.1C †↔ Intensivmedizinische Komplexbehandlung, 2209 bis 2484 Aufwandspunkte
- 99.B7.1D †↔ Intensivmedizinische Komplexbehandlung, 2485 bis 2760 Aufwandspunkte
- 99.B7.1E †↔ Intensivmedizinische Komplexbehandlung, 2761 bis 3220 Aufwandspunkte
- 99.B7.1F †↔ Intensivmedizinische Komplexbehandlung, 3221 bis 3680 Aufwandspunkte
- 99.B7.1G †↔ Intensivmedizinische Komplexbehandlung, 3681 bis 4600 Aufwandspunkte
- 99.B7.1H †↔ Intensivmedizinische Komplexbehandlung, 4601 bis 5520 Aufwandspunkte
- 99.B7.1I †↔ Intensivmedizinische Komplexbehandlung, 5521 bis 7360 Aufwandspunkte
- 99.B7.1J †↔ Intensivmedizinische Komplexbehandlung, 7361 bis 9200 Aufwandspunkte
- 99.B7.1K †↔ Intensivmedizinische Komplexbehandlung, 9201 bis 11040 Aufwandspunkte
- 99.B7.1L †↔ Intensivmedizinische Komplexbehandlung, 11041 bis 13800 Aufwandspunkte
- 99.B7.1M †↔ Intensivmedizinische Komplexbehandlung, 13801 bis 16560 Aufwandspunkte
- 99.B7.1N †↔ Intensivmedizinische Komplexbehandlung, 16561 bis 19320 Aufwandspunkte
- 99.B7.1O †↔ Intensivmedizinische Komplexbehandlung, 19321 und mehr Aufwandspunkte
- 99.B7.44 †↔ Intensivmedizinische Komplexbehandlung im Kindesalter (Basisprozedur), 197 bis 392 Aufwandspunkte
- 99.B7.45 †↔ Intensivmedizinische Komplexbehandlung im Kindesalter (Basisprozedur), 393 bis 588 Aufwandspunkte
- 99.B7.46 †↔ Intensivmedizinische Komplexbehandlung im Kindesalter (Basisprozedur), 589 bis 784 Aufwandspunkte
- 99.B7.47 †↔ Intensivmedizinische Komplexbehandlung im Kindesalter (Basisprozedur), 785 bis 980 Aufwandspunkte
- 99.B7.48 †↔ Intensivmedizinische Komplexbehandlung im Kindesalter (Basisprozedur), 981 bis 1176 Aufwandspunkte
- 99.B7.4A †↔ Intensivmedizinische Komplexbehandlung im Kindesalter (Basisprozedur), 1177 bis 1470 Aufwandspunkte
- 99.B7.4B †↔ Intensivmedizinische Komplexbehandlung im Kindesalter (Basisprozedur), 1471 bis 1764 Aufwandspunkte
- 99.B7.4C †↔ Intensivmedizinische Komplexbehandlung im Kindesalter (Basisprozedur), 1765 bis 2058 Aufwandspunkte
- 99.B7.4D †↔ Intensivmedizinische Komplexbehandlung im Kindesalter (Basisprozedur), 2059 bis 2352 Aufwandspunkte
- 99.B7.4E †↔ Intensivmedizinische Komplexbehandlung im Kindesalter (Basisprozedur), 2353 bis 2646 Aufwandspunkte
- 99.B7.4F †↔ Intensivmedizinische Komplexbehandlung im Kindesalter (Basisprozedur), 2647 bis 2940 Aufwandspunkte
- 99.B7.4G †↔ Intensivmedizinische Komplexbehandlung im Kindesalter (Basisprozedur), 2941 bis 3430 Aufwandspunkte
- 99.B7.4H †↔ Intensivmedizinische Komplexbehandlung im Kindesalter (Basisprozedur), 3431 bis 3920 Aufwandspunkte
- 99.B7.4I †↔ Intensivmedizinische Komplexbehandlung im Kindesalter (Basisprozedur), 3921 bis 4410 Aufwandspunkte
- 99.B7.4J †↔ Intensivmedizinische Komplexbehandlung im Kindesalter (Basisprozedur), 4411 bis 4900 Aufwandspunkte
- 99.B7.4K †↔ Intensivmedizinische Komplexbehandlung im Kindesalter (Basisprozedur), 4901 bis 5880 Aufwandspunkte
- 99.B7.4L †↔ Intensivmedizinische Komplexbehandlung im Kindesalter (Basisprozedur), 5881 bis 6860 Aufwandspunkte
- 99.B7.4M †↔ Intensivmedizinische Komplexbehandlung im Kindesalter (Basisprozedur), 6861 bis 7840 Aufwandspunkte
- 99.B7.4N †↔ Intensivmedizinische Komplexbehandlung im Kindesalter (Basisprozedur), 7841 bis 9800 Aufwandspunkte
- 99.B7.4O †↔ Intensivmedizinische Komplexbehandlung im Kindesalter (Basisprozedur), 9801 bis 11760 Aufwandspunkte
- 99.B7.4P †↔ Intensivmedizinische Komplexbehandlung im Kindesalter (Basisprozedur), 11761 bis 13720 Aufwandspunkte
- 99.B7.4Q †↔ Intensivmedizinische Komplexbehandlung im Kindesalter (Basisprozedur), 13721 bis 16660 Aufwandspunkte
- 99.B7.4R †↔ Intensivmedizinische Komplexbehandlung im Kindesalter (Basisprozedur), 16661 bis 19600 Aufwandspunkte
- 99.B7.4S †↔ Intensivmedizinische Komplexbehandlung im Kindesalter (Basisprozedur), 19601 und mehr Aufwandspunkte
- 99.B7.54 †↔ Intensivmedizinische Komplexbehandlung im Neugeborenenalter (Basisprozedur), 197 bis 392 Aufwandspunkte
- 99.B7.55 †↔ Intensivmedizinische Komplexbehandlung im Neugeborenenalter (Basisprozedur), 393 bis 588 Aufwandspunkte
- 99.B7.56 †↔ Intensivmedizinische Komplexbehandlung im Neugeborenenalter (Basisprozedur), 589 bis 784 Aufwandspunkte
- 99.B7.57 †↔ Intensivmedizinische Komplexbehandlung im Neugeborenenalter (Basisprozedur), 785 bis 980 Aufwandspunkte
- 99.B7.58 †↔ Intensivmedizinische Komplexbehandlung im Neugeborenenalter (Basisprozedur), 981 bis 1176 Aufwandspunkte
- 99.B7.5A †↔ Intensivmedizinische Komplexbehandlung im Neugeborenenalter (Basisprozedur), 1177 bis 1470 Aufwandspunkte
- 99.B7.5B †↔ Intensivmedizinische Komplexbehandlung im Neugeborenenalter (Basisprozedur), 1471 bis 1764 Aufwandspunkte

| | |
|---|---|
| 99.B7.5C ‡↔ Intensivmedizinische Komplexbehandlung im Neugeborenenalter (Basisprozedur), 1765 bis 2058 Aufwandspunkte | 99.B7.5L ‡↔ Intensivmedizinische Komplexbehandlung im Neugeborenenalter (Basisprozedur), 5881 bis 6860 Aufwandspunkte |
| 99.B7.5D ‡↔ Intensivmedizinische Komplexbehandlung im Neugeborenenalter (Basisprozedur), 2059 bis 2352 Aufwandspunkte | 99.B7.5M ‡↔ Intensivmedizinische Komplexbehandlung im Neugeborenenalter (Basisprozedur), 6861 bis 7840 Aufwandspunkte |
| 99.B7.5E ‡↔ Intensivmedizinische Komplexbehandlung im Neugeborenenalter (Basisprozedur), 2353 bis 2646 Aufwandspunkte | 99.B7.5N ‡↔ Intensivmedizinische Komplexbehandlung im Neugeborenenalter (Basisprozedur), 7841 bis 9800 Aufwandspunkte |
| 99.B7.5F ‡↔ Intensivmedizinische Komplexbehandlung im Neugeborenenalter (Basisprozedur), 2647 bis 2940 Aufwandspunkte | 99.B7.5O ‡↔ Intensivmedizinische Komplexbehandlung im Neugeborenenalter (Basisprozedur), 9801 bis 11760 Aufwandspunkte |
| 99.B7.5G ‡↔ Intensivmedizinische Komplexbehandlung im Neugeborenenalter (Basisprozedur), 2941 bis 3430 Aufwandspunkte | 99.B7.5P ‡↔ Intensivmedizinische Komplexbehandlung im Neugeborenenalter (Basisprozedur), 11761 bis 13720 Aufwandspunkte |
| 99.B7.5H ‡↔ Intensivmedizinische Komplexbehandlung im Neugeborenenalter (Basisprozedur), 3431 bis 3920 Aufwandspunkte | 99.B7.5Q ‡↔ Intensivmedizinische Komplexbehandlung im Neugeborenenalter (Basisprozedur), 13721 bis 16660 Aufwandspunkte |
| 99.B7.5I ‡↔ Intensivmedizinische Komplexbehandlung im Neugeborenenalter (Basisprozedur), 3921 bis 4410 Aufwandspunkte | 99.B7.5R ‡↔ Intensivmedizinische Komplexbehandlung im Neugeborenenalter (Basisprozedur), 16661 bis 19600 Aufwandspunkte |
| 99.B7.5J ‡↔ Intensivmedizinische Komplexbehandlung im Neugeborenenalter (Basisprozedur), 4411 bis 4900 Aufwandspunkte | 99.B7.5S ‡↔ Intensivmedizinische Komplexbehandlung im Neugeborenenalter (Basisprozedur), 19601 und mehr Aufwandspunkte |
| 99.B7.5K ‡↔ Intensivmedizinische Komplexbehandlung im Neugeborenenalter (Basisprozedur), 4901 bis 5880 Aufwandspunkte | |

Prozedur H33-9

99.B7.13 ‡↔ Intensivmedizinische Komplexbehandlung, 185 bis 360 Aufwandspunkte

ADRG H37

Krankheiten und Störungen an hepatobiliärem System und Pankreas mit intensivmedizinischer Komplexbehandlung/IMCK > 196/184 Aufwandspunkten oder Komplexbehandlung bei Leberzirrhose ab 7 Behandlungstage

Mindestens eine Prozedur in Tabelle H37-1 oder Prozedur in Tabelle H37-2

DRG H37A

Krankheiten und Störungen an hepatobiliärem System und Pankreas mit intensivmedizinischer Komplexbehandlung/IMCK > 196/360 Aufwandspunkten, oder intensivmedizinischer Komplexbehandlung/IMCK > 184 Aufwandspunkte mit OR-Prozedur oder Komplexbehandlung bei Leberzirrhose ab 21 Behandlungstage

OR-Prozedur oder mindestens eine Prozedur in Tabelle H37-3

DRG H37B

Krankheiten und Störungen an hepatobiliärem System und Pankreas mit intensivmedizinischer Komplexbehandlung/IMCK > 196/184 Aufwandspunkten oder Komplexbehandlung bei Leberzirrhose ab 7 Behandlungstage

Prozedur H37-1

| | |
|--|--|
| 99.B7.13 ‡↔ Intensivmedizinische Komplexbehandlung, 185 bis 360 Aufwandspunkte | 99.B7.1B ‡↔ Intensivmedizinische Komplexbehandlung, 1933 bis 2208 Aufwandspunkte |
| 99.B7.14 ‡↔ Intensivmedizinische Komplexbehandlung, 361 bis 552 Aufwandspunkte | 99.B7.1C ‡↔ Intensivmedizinische Komplexbehandlung, 2209 bis 2484 Aufwandspunkte |
| 99.B7.15 ‡↔ Intensivmedizinische Komplexbehandlung, 553 bis 828 Aufwandspunkte | 99.B7.1D ‡↔ Intensivmedizinische Komplexbehandlung, 2485 bis 2760 Aufwandspunkte |
| 99.B7.16 ‡↔ Intensivmedizinische Komplexbehandlung, 829 bis 1104 Aufwandspunkte | 99.B7.1E ‡↔ Intensivmedizinische Komplexbehandlung, 2761 bis 3220 Aufwandspunkte |
| 99.B7.17 ‡↔ Intensivmedizinische Komplexbehandlung, 1105 bis 1380 Aufwandspunkte | 99.B7.1F ‡↔ Intensivmedizinische Komplexbehandlung, 3221 bis 3680 Aufwandspunkte |
| 99.B7.18 ‡↔ Intensivmedizinische Komplexbehandlung, 1381 bis 1656 Aufwandspunkte | 99.B7.1G ‡↔ Intensivmedizinische Komplexbehandlung, 3681 bis 4600 Aufwandspunkte |
| 99.B7.1A ‡↔ Intensivmedizinische Komplexbehandlung, 1657 bis 1932 Aufwandspunkte | 99.B7.1H ‡↔ Intensivmedizinische Komplexbehandlung, 4601 bis 5520 Aufwandspunkte |

| | |
|---|---|
| 99.B7.1I †↔ Intensivmedizinische Komplexbehandlung, 5521 bis 7360 Aufwandspunkte | 99.B7.4O †↔ Intensivmedizinische Komplexbehandlung im Kindesalter (Basisprozedur), 9801 bis 11760 Aufwandspunkte |
| 99.B7.1J †↔ Intensivmedizinische Komplexbehandlung, 7361 bis 9200 Aufwandspunkte | 99.B7.4P †↔ Intensivmedizinische Komplexbehandlung im Kindesalter (Basisprozedur), 11761 bis 13720 Aufwandspunkte |
| 99.B7.1K †↔ Intensivmedizinische Komplexbehandlung, 9201 bis 11040 Aufwandspunkte | 99.B7.4Q †↔ Intensivmedizinische Komplexbehandlung im Kindesalter (Basisprozedur), 13721 bis 16660 Aufwandspunkte |
| 99.B7.1L †↔ Intensivmedizinische Komplexbehandlung, 11041 bis 13800 Aufwandspunkte | 99.B7.4R †↔ Intensivmedizinische Komplexbehandlung im Kindesalter (Basisprozedur), 16661 bis 19600 Aufwandspunkte |
| 99.B7.1M †↔ Intensivmedizinische Komplexbehandlung, 13801 bis 16560 Aufwandspunkte | 99.B7.4S †↔ Intensivmedizinische Komplexbehandlung im Kindesalter (Basisprozedur), 19601 und mehr Aufwandspunkte |
| 99.B7.1N †↔ Intensivmedizinische Komplexbehandlung, 16561 bis 19320 Aufwandspunkte | 99.B7.54 †↔ Intensivmedizinische Komplexbehandlung im Neugeborenenalter (Basisprozedur), 197 bis 392 Aufwandspunkte |
| 99.B7.1O †↔ Intensivmedizinische Komplexbehandlung, 19321 und mehr Aufwandspunkte | 99.B7.55 †↔ Intensivmedizinische Komplexbehandlung im Neugeborenenalter (Basisprozedur), 393 bis 588 Aufwandspunkte |
| 99.B7.44 †↔ Intensivmedizinische Komplexbehandlung im Kindesalter (Basisprozedur), 197 bis 392 Aufwandspunkte | 99.B7.56 †↔ Intensivmedizinische Komplexbehandlung im Neugeborenenalter (Basisprozedur), 589 bis 784 Aufwandspunkte |
| 99.B7.45 †↔ Intensivmedizinische Komplexbehandlung im Kindesalter (Basisprozedur), 393 bis 588 Aufwandspunkte | 99.B7.57 †↔ Intensivmedizinische Komplexbehandlung im Neugeborenenalter (Basisprozedur), 785 bis 980 Aufwandspunkte |
| 99.B7.46 †↔ Intensivmedizinische Komplexbehandlung im Kindesalter (Basisprozedur), 589 bis 784 Aufwandspunkte | 99.B7.58 †↔ Intensivmedizinische Komplexbehandlung im Neugeborenenalter (Basisprozedur), 981 bis 1176 Aufwandspunkte |
| 99.B7.47 †↔ Intensivmedizinische Komplexbehandlung im Kindesalter (Basisprozedur), 785 bis 980 Aufwandspunkte | 99.B7.5A †↔ Intensivmedizinische Komplexbehandlung im Neugeborenenalter (Basisprozedur), 1177 bis 1470 Aufwandspunkte |
| 99.B7.48 †↔ Intensivmedizinische Komplexbehandlung im Kindesalter (Basisprozedur), 981 bis 1176 Aufwandspunkte | 99.B7.5B †↔ Intensivmedizinische Komplexbehandlung im Neugeborenenalter (Basisprozedur), 1471 bis 1764 Aufwandspunkte |
| 99.B7.4A †↔ Intensivmedizinische Komplexbehandlung im Kindesalter (Basisprozedur), 1177 bis 1470 Aufwandspunkte | 99.B7.5C †↔ Intensivmedizinische Komplexbehandlung im Neugeborenenalter (Basisprozedur), 1765 bis 2058 Aufwandspunkte |
| 99.B7.4B †↔ Intensivmedizinische Komplexbehandlung im Kindesalter (Basisprozedur), 1471 bis 1764 Aufwandspunkte | 99.B7.5D †↔ Intensivmedizinische Komplexbehandlung im Neugeborenenalter (Basisprozedur), 2059 bis 2352 Aufwandspunkte |
| 99.B7.4C †↔ Intensivmedizinische Komplexbehandlung im Kindesalter (Basisprozedur), 1765 bis 2058 Aufwandspunkte | 99.B7.5E †↔ Intensivmedizinische Komplexbehandlung im Neugeborenenalter (Basisprozedur), 2353 bis 2646 Aufwandspunkte |
| 99.B7.4D †↔ Intensivmedizinische Komplexbehandlung im Kindesalter (Basisprozedur), 2059 bis 2352 Aufwandspunkte | 99.B7.5F †↔ Intensivmedizinische Komplexbehandlung im Neugeborenenalter (Basisprozedur), 2647 bis 2940 Aufwandspunkte |
| 99.B7.4E †↔ Intensivmedizinische Komplexbehandlung im Kindesalter (Basisprozedur), 2353 bis 2646 Aufwandspunkte | 99.B7.5G †↔ Intensivmedizinische Komplexbehandlung im Neugeborenenalter (Basisprozedur), 2941 bis 3430 Aufwandspunkte |
| 99.B7.4F †↔ Intensivmedizinische Komplexbehandlung im Kindesalter (Basisprozedur), 2647 bis 2940 Aufwandspunkte | 99.B7.5H †↔ Intensivmedizinische Komplexbehandlung im Neugeborenenalter (Basisprozedur), 3431 bis 3920 Aufwandspunkte |
| 99.B7.4G †↔ Intensivmedizinische Komplexbehandlung im Kindesalter (Basisprozedur), 2941 bis 3430 Aufwandspunkte | 99.B7.5I †↔ Intensivmedizinische Komplexbehandlung im Neugeborenenalter (Basisprozedur), 3921 bis 4410 Aufwandspunkte |
| 99.B7.4H †↔ Intensivmedizinische Komplexbehandlung im Kindesalter (Basisprozedur), 3431 bis 3920 Aufwandspunkte | 99.B7.4J †↔ Intensivmedizinische Komplexbehandlung im Kindesalter (Basisprozedur), 4411 bis 4900 Aufwandspunkte |
| 99.B7.4I †↔ Intensivmedizinische Komplexbehandlung im Kindesalter (Basisprozedur), 3921 bis 4410 Aufwandspunkte | 99.B7.4K †↔ Intensivmedizinische Komplexbehandlung im Kindesalter (Basisprozedur), 4901 bis 5880 Aufwandspunkte |
| 99.B7.4J †↔ Intensivmedizinische Komplexbehandlung im Kindesalter (Basisprozedur), 4411 bis 4900 Aufwandspunkte | 99.B7.4L †↔ Intensivmedizinische Komplexbehandlung im Kindesalter (Basisprozedur), 5881 bis 6860 Aufwandspunkte |
| 99.B7.4K †↔ Intensivmedizinische Komplexbehandlung im Kindesalter (Basisprozedur), 4901 bis 5880 Aufwandspunkte | 99.B7.4M †↔ Intensivmedizinische Komplexbehandlung im Kindesalter (Basisprozedur), 6861 bis 7840 Aufwandspunkte |
| 99.B7.4L †↔ Intensivmedizinische Komplexbehandlung im Kindesalter (Basisprozedur), 5881 bis 6860 Aufwandspunkte | 99.B7.4N †↔ Intensivmedizinische Komplexbehandlung im Kindesalter (Basisprozedur), 7841 bis 9800 Aufwandspunkte |
| 99.B7.4M †↔ Intensivmedizinische Komplexbehandlung im Kindesalter (Basisprozedur), 6861 bis 7840 Aufwandspunkte | |
| 99.B7.4N †↔ Intensivmedizinische Komplexbehandlung im Kindesalter (Basisprozedur), 7841 bis 9800 Aufwandspunkte | |

| | |
|---|--|
| 99.B7.5N †↔ Intensivmedizinische Komplexbehandlung im Neugeborenenalter (Basisprozedur), 7841 bis 9800 Aufwandspunkte | 99.B8.4A †↔ IMC-Komplexbehandlung im Kindesalter, 1177 bis 1470 Aufwandspunkte |
| 99.B7.5O †↔ Intensivmedizinische Komplexbehandlung im Neugeborenenalter (Basisprozedur), 9801 bis 11760 Aufwandspunkte | 99.B8.4B †↔ IMC-Komplexbehandlung im Kindesalter, 1471 bis 1764 Aufwandspunkte |
| 99.B7.5P †↔ Intensivmedizinische Komplexbehandlung im Neugeborenenalter (Basisprozedur), 11761 bis 13720 Aufwandspunkte | 99.B8.4C †↔ IMC-Komplexbehandlung im Kindesalter, 1765 bis 2058 Aufwandspunkte |
| 99.B7.5Q †↔ Intensivmedizinische Komplexbehandlung im Neugeborenenalter (Basisprozedur), 13721 bis 16660 Aufwandspunkte | 99.B8.4D †↔ IMC-Komplexbehandlung im Kindesalter, 2059 bis 2352 Aufwandspunkte |
| 99.B7.5R †↔ Intensivmedizinische Komplexbehandlung im Neugeborenenalter (Basisprozedur), 16661 bis 19600 Aufwandspunkte | 99.B8.4E †↔ IMC-Komplexbehandlung im Kindesalter, 2353 bis 2646 Aufwandspunkte |
| 99.B7.5S †↔ Intensivmedizinische Komplexbehandlung im Neugeborenenalter (Basisprozedur), 19601 und mehr Aufwandspunkte | 99.B8.4F †↔ IMC-Komplexbehandlung im Kindesalter, 2647 bis 2940 Aufwandspunkte |
| 99.B8.13 †↔ IMC-Komplexbehandlung des Erwachsenen, 185 bis 360 Aufwandspunkte | 99.B8.4G †↔ IMC-Komplexbehandlung im Kindesalter, 2941 bis 3430 Aufwandspunkte |
| 99.B8.14 †↔ IMC-Komplexbehandlung des Erwachsenen, 361 bis 552 Aufwandspunkte | 99.B8.4H †↔ IMC-Komplexbehandlung im Kindesalter, 3431 bis 3920 Aufwandspunkte |
| 99.B8.15 †↔ IMC-Komplexbehandlung des Erwachsenen, 553 bis 828 Aufwandspunkte | 99.B8.4I †↔ IMC-Komplexbehandlung im Kindesalter, 3921 bis 4410 Aufwandspunkte |
| 99.B8.16 †↔ IMC-Komplexbehandlung des Erwachsenen, 829 bis 1104 Aufwandspunkte | 99.B8.4J †↔ IMC-Komplexbehandlung im Kindesalter, 4411 bis 4900 Aufwandspunkte |
| 99.B8.17 †↔ IMC-Komplexbehandlung des Erwachsenen, 1105 bis 1380 Aufwandspunkte | 99.B8.4K †↔ IMC-Komplexbehandlung im Kindesalter, 4901 bis 5880 Aufwandspunkte |
| 99.B8.18 †↔ IMC-Komplexbehandlung des Erwachsenen, 1381 bis 1656 Aufwandspunkte | 99.B8.4L †↔ IMC-Komplexbehandlung im Kindesalter, 5881 bis 6860 Aufwandspunkte |
| 99.B8.1A †↔ IMC-Komplexbehandlung des Erwachsenen, 1657 bis 1932 Aufwandspunkte | 99.B8.4M †↔ IMC-Komplexbehandlung im Kindesalter, 6861 bis 7840 Aufwandspunkte |
| 99.B8.1B †↔ IMC-Komplexbehandlung des Erwachsenen, 1933 bis 2208 Aufwandspunkte | 99.B8.4N †↔ IMC-Komplexbehandlung im Kindesalter, 7841 bis 9800 Aufwandspunkte |
| 99.B8.1C †↔ IMC-Komplexbehandlung des Erwachsenen, 2209 bis 2484 Aufwandspunkte | 99.B8.4O †↔ IMC-Komplexbehandlung im Kindesalter, 9801 bis 11760 Aufwandspunkte |
| 99.B8.1D †↔ IMC-Komplexbehandlung des Erwachsenen, 2485 bis 2760 Aufwandspunkte | 99.B8.4P †↔ IMC-Komplexbehandlung im Kindesalter, 11761 bis 13720 Aufwandspunkte |
| 99.B8.1E †↔ IMC-Komplexbehandlung des Erwachsenen, 2761 bis 3220 Aufwandspunkte | 99.B8.4Q †↔ IMC-Komplexbehandlung im Kindesalter, 13721 bis 16660 Aufwandspunkte |
| 99.B8.1F †↔ IMC-Komplexbehandlung des Erwachsenen, 3221 bis 3680 Aufwandspunkte | 99.B8.4R †↔ IMC-Komplexbehandlung im Kindesalter, 16661 bis 19600 Aufwandspunkte |
| 99.B8.1G †↔ IMC-Komplexbehandlung des Erwachsenen, 3681 bis 4600 Aufwandspunkte | 99.B8.4S †↔ IMC-Komplexbehandlung im Kindesalter, 19601 und mehr Aufwandspunkte |
| 99.B8.1H †↔ IMC-Komplexbehandlung des Erwachsenen, 4601 bis 5520 Aufwandspunkte | 99.B8.54 †↔ IMC-Komplexbehandlung im Neugeborenenalter, 197 bis 392 Aufwandspunkte |
| 99.B8.1I †↔ IMC-Komplexbehandlung des Erwachsenen, 5521 bis 7360 Aufwandspunkte | 99.B8.55 †↔ IMC-Komplexbehandlung im Neugeborenenalter, 393 bis 588 Aufwandspunkte |
| 99.B8.1J †↔ IMC-Komplexbehandlung des Erwachsenen, 7361 bis 9200 Aufwandspunkte | 99.B8.56 †↔ IMC-Komplexbehandlung im Neugeborenenalter, 589 bis 784 Aufwandspunkte |
| 99.B8.1K †↔ IMC-Komplexbehandlung des Erwachsenen, 9201 bis 11040 Aufwandspunkte | 99.B8.57 †↔ IMC-Komplexbehandlung im Neugeborenenalter, 785 bis 980 Aufwandspunkte |
| 99.B8.1L †↔ IMC-Komplexbehandlung des Erwachsenen, 11041 bis 13800 Aufwandspunkte | 99.B8.58 †↔ IMC-Komplexbehandlung im Neugeborenenalter, 981 bis 1176 Aufwandspunkte |
| 99.B8.1M †↔ IMC-Komplexbehandlung des Erwachsenen, 13801 bis 16560 Aufwandspunkte | 99.B8.5A †↔ IMC-Komplexbehandlung im Neugeborenenalter, 1177 bis 1470 Aufwandspunkte |
| 99.B8.1N †↔ IMC-Komplexbehandlung des Erwachsenen, 16561 bis 19320 Aufwandspunkte | 99.B8.5B †↔ IMC-Komplexbehandlung im Neugeborenenalter, 1471 bis 1764 Aufwandspunkte |
| 99.B8.1O †↔ IMC-Komplexbehandlung des Erwachsenen, 19321 und mehr Aufwandspunkte | 99.B8.5C †↔ IMC-Komplexbehandlung im Neugeborenenalter, 1765 bis 2058 Aufwandspunkte |
| 99.B8.44 †↔ IMC-Komplexbehandlung im Kindesalter, 197 bis 392 Aufwandspunkte | 99.B8.5D †↔ IMC-Komplexbehandlung im Neugeborenenalter, 2059 bis 2352 Aufwandspunkte |
| 99.B8.45 †↔ IMC-Komplexbehandlung im Kindesalter, 393 bis 588 Aufwandspunkte | 99.B8.5E †↔ IMC-Komplexbehandlung im Neugeborenenalter, 2353 bis 2646 Aufwandspunkte |
| 99.B8.46 †↔ IMC-Komplexbehandlung im Kindesalter, 589 bis 784 Aufwandspunkte | 99.B8.5F †↔ IMC-Komplexbehandlung im Neugeborenenalter, 2647 bis 2940 Aufwandspunkte |
| 99.B8.47 †↔ IMC-Komplexbehandlung im Kindesalter, 785 bis 980 Aufwandspunkte | 99.B8.5G †↔ IMC-Komplexbehandlung im Neugeborenenalter, 2941 bis 3430 Aufwandspunkte |
| 99.B8.48 †↔ IMC-Komplexbehandlung im Kindesalter, 981 bis 1176 Aufwandspunkte | 99.B8.5H †↔ IMC-Komplexbehandlung im Neugeborenenalter, 3431 bis 3920 Aufwandspunkte |
| | 99.B8.5I †↔ IMC-Komplexbehandlung im Neugeborenenalter, 3921 bis 4410 Aufwandspunkte |
| | 99.B8.5J †↔ IMC-Komplexbehandlung im Neugeborenenalter, 4411 bis 4900 Aufwandspunkte |
| | 99.B8.5K †↔ IMC-Komplexbehandlung im Neugeborenenalter, 4901 bis 5880 Aufwandspunkte |

- 99.B8.5L †↔ IMC-Komplexbehandlung im Neugeborenenalter, 5881 bis 6860 Aufwandspunkte
- 99.B8.5M †↔ IMC-Komplexbehandlung im Neugeborenenalter, 6861 bis 7840 Aufwandspunkte
- 99.B8.5N †↔ IMC-Komplexbehandlung im Neugeborenenalter, 7841 bis 9800 Aufwandspunkte
- 99.B8.5O †↔ IMC-Komplexbehandlung im Neugeborenenalter, 9801 bis 11760 Aufwandspunkte
- 99.B8.5P †↔ IMC-Komplexbehandlung im Neugeborenenalter, 11761 bis 13720 Aufwandspunkte
- 99.B8.5Q †↔ IMC-Komplexbehandlung im Neugeborenenalter, 13721 bis 16660 Aufwandspunkte
- 99.B8.5R †↔ IMC-Komplexbehandlung im Neugeborenenalter, 16661 bis 19600 Aufwandspunkte
- 99.B8.5S †↔ IMC-Komplexbehandlung im Neugeborenenalter, 19601 und mehr Aufwandspunkte

Prozedur H37-2

- 50.92 †↔ Extrakorporelle Leberassistierung
- 99.B1.17 †↔ Leberkomplexbehandlung, mindestens 7 bis 13 Behandlungstage
- 99.B1.18 †↔ Leberkomplexbehandlung, mindestens 14 bis 20 Behandlungstage
- 99.B1.1A †↔ Leberkomplexbehandlung, mindestens 21 bis 27 Behandlungstage
- 99.B1.1B †↔ Leberkomplexbehandlung, mindestens 28 bis 34 Behandlungstage
- 99.B1.1C †↔ Leberkomplexbehandlung, mindestens 35 bis 41 Behandlungstage
- 99.B1.1D †↔ Leberkomplexbehandlung, mindestens 42 bis 48 Behandlungstage
- 99.B1.1E †↔ Leberkomplexbehandlung, mindestens 49 bis 55 Behandlungstage
- 99.B1.1F †↔ Leberkomplexbehandlung, mindestens 56 bis 83 Behandlungstage
- 99.B1.1G †↔ Leberkomplexbehandlung, mindestens 84 bis 111 Behandlungstage
- 99.B1.1H †↔ Leberkomplexbehandlung, 112 und mehr Behandlungstage

Prozedur H37-3

- 99.B1.1A †↔ Leberkomplexbehandlung, mindestens 21 bis 27 Behandlungstage
- 99.B1.1B †↔ Leberkomplexbehandlung, mindestens 28 bis 34 Behandlungstage
- 99.B1.1C †↔ Leberkomplexbehandlung, mindestens 35 bis 41 Behandlungstage
- 99.B1.1D †↔ Leberkomplexbehandlung, mindestens 42 bis 48 Behandlungstage
- 99.B1.1E †↔ Leberkomplexbehandlung, mindestens 49 bis 55 Behandlungstage
- 99.B1.1F †↔ Leberkomplexbehandlung, mindestens 56 bis 83 Behandlungstage
- 99.B1.1G †↔ Leberkomplexbehandlung, mindestens 84 bis 111 Behandlungstage
- 99.B1.1H †↔ Leberkomplexbehandlung, 112 und mehr Behandlungstage
- 99.B7.14 †↔ Intensivmedizinische Komplexbehandlung, 361 bis 552 Aufwandspunkte
- 99.B7.15 †↔ Intensivmedizinische Komplexbehandlung, 553 bis 828 Aufwandspunkte
- 99.B7.16 †↔ Intensivmedizinische Komplexbehandlung, 829 bis 1104 Aufwandspunkte
- 99.B7.17 †↔ Intensivmedizinische Komplexbehandlung, 1105 bis 1380 Aufwandspunkte
- 99.B7.18 †↔ Intensivmedizinische Komplexbehandlung, 1381 bis 1656 Aufwandspunkte
- 99.B7.1A †↔ Intensivmedizinische Komplexbehandlung, 1657 bis 1932 Aufwandspunkte
- 99.B7.1B †↔ Intensivmedizinische Komplexbehandlung, 1933 bis 2208 Aufwandspunkte
- 99.B7.1C †↔ Intensivmedizinische Komplexbehandlung, 2209 bis 2484 Aufwandspunkte
- 99.B7.1D †↔ Intensivmedizinische Komplexbehandlung, 2485 bis 2760 Aufwandspunkte
- 99.B7.1E †↔ Intensivmedizinische Komplexbehandlung, 2761 bis 3220 Aufwandspunkte
- 99.B7.1F †↔ Intensivmedizinische Komplexbehandlung, 3221 bis 3680 Aufwandspunkte
- 99.B7.1G †↔ Intensivmedizinische Komplexbehandlung, 3681 bis 4600 Aufwandspunkte
- 99.B7.1H †↔ Intensivmedizinische Komplexbehandlung, 4601 bis 5520 Aufwandspunkte
- 99.B7.1I †↔ Intensivmedizinische Komplexbehandlung, 5521 bis 7360 Aufwandspunkte
- 99.B7.1J †↔ Intensivmedizinische Komplexbehandlung, 7361 bis 9200 Aufwandspunkte
- 99.B7.1K †↔ Intensivmedizinische Komplexbehandlung, 9201 bis 11040 Aufwandspunkte
- 99.B7.1L †↔ Intensivmedizinische Komplexbehandlung, 11041 bis 13800 Aufwandspunkte
- 99.B7.1M †↔ Intensivmedizinische Komplexbehandlung, 13801 bis 16560 Aufwandspunkte
- 99.B7.1N †↔ Intensivmedizinische Komplexbehandlung, 16561 bis 19320 Aufwandspunkte
- 99.B7.1O †↔ Intensivmedizinische Komplexbehandlung, 19321 und mehr Aufwandspunkte
- 99.B7.44 †↔ Intensivmedizinische Komplexbehandlung im Kindesalter (Basisprozedur), 197 bis 392 Aufwandspunkte
- 99.B7.45 †↔ Intensivmedizinische Komplexbehandlung im Kindesalter (Basisprozedur), 393 bis 588 Aufwandspunkte
- 99.B7.46 †↔ Intensivmedizinische Komplexbehandlung im Kindesalter (Basisprozedur), 589 bis 784 Aufwandspunkte
- 99.B7.47 †↔ Intensivmedizinische Komplexbehandlung im Kindesalter (Basisprozedur), 785 bis 980 Aufwandspunkte
- 99.B7.48 †↔ Intensivmedizinische Komplexbehandlung im Kindesalter (Basisprozedur), 981 bis 1176 Aufwandspunkte
- 99.B7.4A †↔ Intensivmedizinische Komplexbehandlung im Kindesalter (Basisprozedur), 1177 bis 1470 Aufwandspunkte
- 99.B7.4B †↔ Intensivmedizinische Komplexbehandlung im Kindesalter (Basisprozedur), 1471 bis 1764 Aufwandspunkte
- 99.B7.4C †↔ Intensivmedizinische Komplexbehandlung im Kindesalter (Basisprozedur), 1765 bis 2058 Aufwandspunkte
- 99.B7.4D †↔ Intensivmedizinische Komplexbehandlung im Kindesalter (Basisprozedur), 2059 bis 2352 Aufwandspunkte
- 99.B7.4E †↔ Intensivmedizinische Komplexbehandlung im Kindesalter (Basisprozedur), 2353 bis 2646 Aufwandspunkte

- 99.B7.4F †↔ Intensivmedizinische Komplexbehandlung im Kindesalter (Basisprozedur), 2647 bis 2940 Aufwandspunkte
- 99.B7.4G †↔ Intensivmedizinische Komplexbehandlung im Kindesalter (Basisprozedur), 2941 bis 3430 Aufwandspunkte
- 99.B7.4H †↔ Intensivmedizinische Komplexbehandlung im Kindesalter (Basisprozedur), 3431 bis 3920 Aufwandspunkte
- 99.B7.4I †↔ Intensivmedizinische Komplexbehandlung im Kindesalter (Basisprozedur), 3921 bis 4410 Aufwandspunkte
- 99.B7.4J †↔ Intensivmedizinische Komplexbehandlung im Kindesalter (Basisprozedur), 4411 bis 4900 Aufwandspunkte
- 99.B7.4K †↔ Intensivmedizinische Komplexbehandlung im Kindesalter (Basisprozedur), 4901 bis 5880 Aufwandspunkte
- 99.B7.4L †↔ Intensivmedizinische Komplexbehandlung im Kindesalter (Basisprozedur), 5881 bis 6860 Aufwandspunkte
- 99.B7.4M †↔ Intensivmedizinische Komplexbehandlung im Kindesalter (Basisprozedur), 6861 bis 7840 Aufwandspunkte
- 99.B7.4N †↔ Intensivmedizinische Komplexbehandlung im Kindesalter (Basisprozedur), 7841 bis 9800 Aufwandspunkte
- 99.B7.4O †↔ Intensivmedizinische Komplexbehandlung im Kindesalter (Basisprozedur), 9801 bis 11760 Aufwandspunkte
- 99.B7.4P †↔ Intensivmedizinische Komplexbehandlung im Kindesalter (Basisprozedur), 11761 bis 13720 Aufwandspunkte
- 99.B7.4Q †↔ Intensivmedizinische Komplexbehandlung im Kindesalter (Basisprozedur), 13721 bis 16660 Aufwandspunkte
- 99.B7.4R †↔ Intensivmedizinische Komplexbehandlung im Kindesalter (Basisprozedur), 16661 bis 19600 Aufwandspunkte
- 99.B7.4S †↔ Intensivmedizinische Komplexbehandlung im Kindesalter (Basisprozedur), 19601 und mehr Aufwandspunkte
- 99.B7.54 †↔ Intensivmedizinische Komplexbehandlung im Neugeborenenalter (Basisprozedur), 197 bis 392 Aufwandspunkte
- 99.B7.55 †↔ Intensivmedizinische Komplexbehandlung im Neugeborenenalter (Basisprozedur), 393 bis 588 Aufwandspunkte
- 99.B7.56 †↔ Intensivmedizinische Komplexbehandlung im Neugeborenenalter (Basisprozedur), 589 bis 784 Aufwandspunkte
- 99.B7.57 †↔ Intensivmedizinische Komplexbehandlung im Neugeborenenalter (Basisprozedur), 785 bis 980 Aufwandspunkte
- 99.B7.58 †↔ Intensivmedizinische Komplexbehandlung im Neugeborenenalter (Basisprozedur), 981 bis 1176 Aufwandspunkte
- 99.B7.5A †↔ Intensivmedizinische Komplexbehandlung im Neugeborenenalter (Basisprozedur), 1177 bis 1470 Aufwandspunkte
- 99.B7.5B †↔ Intensivmedizinische Komplexbehandlung im Neugeborenenalter (Basisprozedur), 1471 bis 1764 Aufwandspunkte
- 99.B7.5C †↔ Intensivmedizinische Komplexbehandlung im Neugeborenenalter (Basisprozedur), 1765 bis 2058 Aufwandspunkte
- 99.B7.5D †↔ Intensivmedizinische Komplexbehandlung im Neugeborenenalter (Basisprozedur), 2059 bis 2352 Aufwandspunkte
- 99.B7.5E †↔ Intensivmedizinische Komplexbehandlung im Neugeborenenalter (Basisprozedur), 2353 bis 2646 Aufwandspunkte
- 99.B7.5F †↔ Intensivmedizinische Komplexbehandlung im Neugeborenenalter (Basisprozedur), 2647 bis 2940 Aufwandspunkte
- 99.B7.5G †↔ Intensivmedizinische Komplexbehandlung im Neugeborenenalter (Basisprozedur), 2941 bis 3430 Aufwandspunkte
- 99.B7.5H †↔ Intensivmedizinische Komplexbehandlung im Neugeborenenalter (Basisprozedur), 3431 bis 3920 Aufwandspunkte
- 99.B7.5I †↔ Intensivmedizinische Komplexbehandlung im Neugeborenenalter (Basisprozedur), 3921 bis 4410 Aufwandspunkte
- 99.B7.5J †↔ Intensivmedizinische Komplexbehandlung im Neugeborenenalter (Basisprozedur), 4411 bis 4900 Aufwandspunkte
- 99.B7.5K †↔ Intensivmedizinische Komplexbehandlung im Neugeborenenalter (Basisprozedur), 4901 bis 5880 Aufwandspunkte
- 99.B7.5L †↔ Intensivmedizinische Komplexbehandlung im Neugeborenenalter (Basisprozedur), 5881 bis 6860 Aufwandspunkte
- 99.B7.5M †↔ Intensivmedizinische Komplexbehandlung im Neugeborenenalter (Basisprozedur), 6861 bis 7840 Aufwandspunkte
- 99.B7.5N †↔ Intensivmedizinische Komplexbehandlung im Neugeborenenalter (Basisprozedur), 7841 bis 9800 Aufwandspunkte
- 99.B7.5O †↔ Intensivmedizinische Komplexbehandlung im Neugeborenenalter (Basisprozedur), 9801 bis 11760 Aufwandspunkte
- 99.B7.5P †↔ Intensivmedizinische Komplexbehandlung im Neugeborenenalter (Basisprozedur), 11761 bis 13720 Aufwandspunkte
- 99.B7.5Q †↔ Intensivmedizinische Komplexbehandlung im Neugeborenenalter (Basisprozedur), 13721 bis 16660 Aufwandspunkte
- 99.B7.5R †↔ Intensivmedizinische Komplexbehandlung im Neugeborenenalter (Basisprozedur), 16661 bis 19600 Aufwandspunkte
- 99.B7.5S †↔ Intensivmedizinische Komplexbehandlung im Neugeborenenalter (Basisprozedur), 19601 und mehr Aufwandspunkte
- 99.B8.14 †↔ IMC-Komplexbehandlung des Erwachsenen, 361 bis 552 Aufwandspunkte
- 99.B8.15 †↔ IMC-Komplexbehandlung des Erwachsenen, 553 bis 828 Aufwandspunkte
- 99.B8.16 †↔ IMC-Komplexbehandlung des Erwachsenen, 829 bis 1104 Aufwandspunkte
- 99.B8.17 †↔ IMC-Komplexbehandlung des Erwachsenen, 1105 bis 1380 Aufwandspunkte
- 99.B8.18 †↔ IMC-Komplexbehandlung des Erwachsenen, 1381 bis 1656 Aufwandspunkte
- 99.B8.1A †↔ IMC-Komplexbehandlung des Erwachsenen, 1657 bis 1932 Aufwandspunkte
- 99.B8.1B †↔ IMC-Komplexbehandlung des Erwachsenen, 1933 bis 2208 Aufwandspunkte
- 99.B8.1C †↔ IMC-Komplexbehandlung des Erwachsenen, 2209 bis 2484 Aufwandspunkte
- 99.B8.1D †↔ IMC-Komplexbehandlung des Erwachsenen, 2485 bis 2760 Aufwandspunkte
- 99.B8.1E †↔ IMC-Komplexbehandlung des Erwachsenen, 2761 bis 3220 Aufwandspunkte
- 99.B8.1F †↔ IMC-Komplexbehandlung des Erwachsenen, 3221 bis 3680 Aufwandspunkte
- 99.B8.1G †↔ IMC-Komplexbehandlung des Erwachsenen, 3681 bis 4600 Aufwandspunkte
- 99.B8.1H †↔ IMC-Komplexbehandlung des Erwachsenen, 4601 bis 5520 Aufwandspunkte

| | |
|---|--|
| 99.B8.1I †↔ IMC-Komplexbehandlung des Erwachsenen, 5521 bis 7360 Aufwandspunkte | 99.B8.4Q †↔ IMC-Komplexbehandlung im Kindesalter, 13721 bis 16660 Aufwandspunkte |
| 99.B8.1J †↔ IMC-Komplexbehandlung des Erwachsenen, 7361 bis 9200 Aufwandspunkte | 99.B8.4R †↔ IMC-Komplexbehandlung im Kindesalter, 16661 bis 19600 Aufwandspunkte |
| 99.B8.1K †↔ IMC-Komplexbehandlung des Erwachsenen, 9201 bis 11040 Aufwandspunkte | 99.B8.4S †↔ IMC-Komplexbehandlung im Kindesalter, 19601 und mehr Aufwandspunkte |
| 99.B8.1L †↔ IMC-Komplexbehandlung des Erwachsenen, 11041 bis 13800 Aufwandspunkte | 99.B8.54 †↔ IMC-Komplexbehandlung im Neugeborenenalter, 197 bis 392 Aufwandspunkte |
| 99.B8.1M †↔ IMC-Komplexbehandlung des Erwachsenen, 13801 bis 16560 Aufwandspunkte | 99.B8.55 †↔ IMC-Komplexbehandlung im Neugeborenenalter, 393 bis 588 Aufwandspunkte |
| 99.B8.1N †↔ IMC-Komplexbehandlung des Erwachsenen, 16561 bis 19320 Aufwandspunkte | 99.B8.56 †↔ IMC-Komplexbehandlung im Neugeborenenalter, 589 bis 784 Aufwandspunkte |
| 99.B8.1O †↔ IMC-Komplexbehandlung des Erwachsenen, 19321 und mehr Aufwandspunkte | 99.B8.57 †↔ IMC-Komplexbehandlung im Neugeborenenalter, 785 bis 980 Aufwandspunkte |
| 99.B8.44 †↔ IMC-Komplexbehandlung im Kindesalter, 197 bis 392 Aufwandspunkte | 99.B8.58 †↔ IMC-Komplexbehandlung im Neugeborenenalter, 981 bis 1176 Aufwandspunkte |
| 99.B8.45 †↔ IMC-Komplexbehandlung im Kindesalter, 393 bis 588 Aufwandspunkte | 99.B8.5A †↔ IMC-Komplexbehandlung im Neugeborenenalter, 1177 bis 1470 Aufwandspunkte |
| 99.B8.46 †↔ IMC-Komplexbehandlung im Kindesalter, 589 bis 784 Aufwandspunkte | 99.B8.5B †↔ IMC-Komplexbehandlung im Neugeborenenalter, 1471 bis 1764 Aufwandspunkte |
| 99.B8.47 †↔ IMC-Komplexbehandlung im Kindesalter, 785 bis 980 Aufwandspunkte | 99.B8.5C †↔ IMC-Komplexbehandlung im Neugeborenenalter, 1765 bis 2058 Aufwandspunkte |
| 99.B8.48 †↔ IMC-Komplexbehandlung im Kindesalter, 981 bis 1176 Aufwandspunkte | 99.B8.5D †↔ IMC-Komplexbehandlung im Neugeborenenalter, 2059 bis 2352 Aufwandspunkte |
| 99.B8.4A †↔ IMC-Komplexbehandlung im Kindesalter, 1177 bis 1470 Aufwandspunkte | 99.B8.5E †↔ IMC-Komplexbehandlung im Neugeborenenalter, 2353 bis 2646 Aufwandspunkte |
| 99.B8.4B †↔ IMC-Komplexbehandlung im Kindesalter, 1471 bis 1764 Aufwandspunkte | 99.B8.5F †↔ IMC-Komplexbehandlung im Neugeborenenalter, 2647 bis 2940 Aufwandspunkte |
| 99.B8.4C †↔ IMC-Komplexbehandlung im Kindesalter, 1765 bis 2058 Aufwandspunkte | 99.B8.5G †↔ IMC-Komplexbehandlung im Neugeborenenalter, 2941 bis 3430 Aufwandspunkte |
| 99.B8.4D †↔ IMC-Komplexbehandlung im Kindesalter, 2059 bis 2352 Aufwandspunkte | 99.B8.5H †↔ IMC-Komplexbehandlung im Neugeborenenalter, 3431 bis 3920 Aufwandspunkte |
| 99.B8.4E †↔ IMC-Komplexbehandlung im Kindesalter, 2353 bis 2646 Aufwandspunkte | 99.B8.5I †↔ IMC-Komplexbehandlung im Neugeborenenalter, 3921 bis 4410 Aufwandspunkte |
| 99.B8.4F †↔ IMC-Komplexbehandlung im Kindesalter, 2647 bis 2940 Aufwandspunkte | 99.B8.5J †↔ IMC-Komplexbehandlung im Neugeborenenalter, 4411 bis 4900 Aufwandspunkte |
| 99.B8.4G †↔ IMC-Komplexbehandlung im Kindesalter, 2941 bis 3430 Aufwandspunkte | 99.B8.5K †↔ IMC-Komplexbehandlung im Neugeborenenalter, 4901 bis 5880 Aufwandspunkte |
| 99.B8.4H †↔ IMC-Komplexbehandlung im Kindesalter, 3431 bis 3920 Aufwandspunkte | 99.B8.5L †↔ IMC-Komplexbehandlung im Neugeborenenalter, 5881 bis 6860 Aufwandspunkte |
| 99.B8.4I †↔ IMC-Komplexbehandlung im Kindesalter, 3921 bis 4410 Aufwandspunkte | 99.B8.5M †↔ IMC-Komplexbehandlung im Neugeborenenalter, 6861 bis 7840 Aufwandspunkte |
| 99.B8.4J †↔ IMC-Komplexbehandlung im Kindesalter, 4411 bis 4900 Aufwandspunkte | 99.B8.5N †↔ IMC-Komplexbehandlung im Neugeborenenalter, 7841 bis 9800 Aufwandspunkte |
| 99.B8.4K †↔ IMC-Komplexbehandlung im Kindesalter, 4901 bis 5880 Aufwandspunkte | 99.B8.5O †↔ IMC-Komplexbehandlung im Neugeborenenalter, 9801 bis 11760 Aufwandspunkte |
| 99.B8.4L †↔ IMC-Komplexbehandlung im Kindesalter, 5881 bis 6860 Aufwandspunkte | 99.B8.5P †↔ IMC-Komplexbehandlung im Neugeborenenalter, 11761 bis 13720 Aufwandspunkte |
| 99.B8.4M †↔ IMC-Komplexbehandlung im Kindesalter, 6861 bis 7840 Aufwandspunkte | 99.B8.5Q †↔ IMC-Komplexbehandlung im Neugeborenenalter, 13721 bis 16660 Aufwandspunkte |
| 99.B8.4N †↔ IMC-Komplexbehandlung im Kindesalter, 7841 bis 9800 Aufwandspunkte | 99.B8.5R †↔ IMC-Komplexbehandlung im Neugeborenenalter, 16661 bis 19600 Aufwandspunkte |
| 99.B8.4O †↔ IMC-Komplexbehandlung im Kindesalter, 9801 bis 11760 Aufwandspunkte | 99.B8.5S †↔ IMC-Komplexbehandlung im Neugeborenenalter, 19601 und mehr Aufwandspunkte |
| 99.B8.4P †↔ IMC-Komplexbehandlung im Kindesalter, 11761 bis 13720 Aufwandspunkte | |

ADRG H41**ERCP und photodynamische Therapie oder endoskopische Eingriffe am Ösophagus**

Mindestens eine Prozedur in Tabelle H41-3 oder Prozedur in Tabelle H41-4 und Nebendiagnose in Tabelle H41-1

DRG H41A**ERCP mit schweren CC oder photodynamische Therapie oder endoskopische Eingriffe am Ösophagus oder aufwendige Konstellationen bei BNB**

Mindestens eine Prozedur in Tabelle H41-5 und PCCL > 2 oder Prozedur in Tabelle H41-6 oder Prozedur in Tabelle H41-4 und Nebendiagnose in Tabelle H41-1 oder Aufwendige Konstellationen bei BNB

DRG H41B**ERCP bei bösartiger Neubildung oder Alter < 16 Jahre**

Alter < 16 Jahre oder Hauptdiagnose in Tabelle H41-2

DRG H41C**ERCP, Alter > 15 Jahre****Diagnose H41-1**

| | | | |
|-------|------------------------------|-------|---|
| I85.0 | Ösophagusvarizen mit Blutung | I98.3 | Ösophagus- und Magenvarizen bei anderenorts klassifizierten Krankheiten, mit Angabe einer Blutung |
|-------|------------------------------|-------|---|

Diagnose H41-2

| | | | |
|-------|--|--------|---|
| C22.0 | Leberzellkarzinom | C25.2 | Bösartige Neubildung: Pankreasschwanz |
| C22.1 | Intrahepatisches Gallengangskarzinom | C25.3 | Bösartige Neubildung: Ductus pancreaticus |
| C22.2 | Hepatoblastom | C25.4 | Bösartige Neubildung: Endokriner Drüsenanteil des Pankreas |
| C22.3 | Angiosarkom der Leber | C25.7 | Bösartige Neubildung: Sonstige Teile des Pankreas |
| C22.4 | Sonstige Sarkome der Leber | C25.8 | Bösartige Neubildung: Pankreas, mehrere Teilbereiche überlappend |
| C22.7 | Sonstige näher bezeichnete Karzinome der Leber | C25.9 | Bösartige Neubildung: Pankreas, nicht näher bezeichnet |
| C22.9 | Bösartige Neubildung: Leber, nicht näher bezeichnet | C78.7 | Sekundäre bösartige Neubildung der Leber und der intrahepatischen Gallengänge |
| C23 | Bösartige Neubildung der Gallenblase | D01.5 | Carcinoma in situ: Leber, Gallenblase und Gallengänge |
| C24.0 | Bösartige Neubildung: Extrahepatischer Gallengang | D37.6 | Neubildung unsicheren oder unbekanntes Verhaltens: Leber, Gallenblase und Gallengänge |
| C24.1 | Bösartige Neubildung: Ampulla hepatopancreatica [Ampulla Vateri] | D37.70 | Neubildung unsicheren oder unbekanntes Verhaltens: Pankreas |
| C24.8 | Bösartige Neubildung: Gallenwege, mehrere Teilbereiche überlappend | | |
| C24.9 | Bösartige Neubildung: Gallenwege, nicht näher bezeichnet | | |
| C25.0 | Bösartige Neubildung: Pankreaskopf | | |
| C25.1 | Bösartige Neubildung: Pankreaskörper | | |

Prozedur H41-3

| | | | |
|-------------|---|-------------|--|
| 50.13.10 †↔ | Transvenöse oder transarterielle [Nadel-] Biopsie an der Leber | 51.14 †↔ | Sonstige geschlossene [endoskopische] Biopsie an Gallengang oder Sphincter Oddii |
| 50.13.99 †↔ | Transjuguläre Leberbiopsie, sonstige | 51.16.00 †↔ | Perkutane Endoskopie der Gallenwege, n.n.bez. |
| 50.20 †↔ | Lokale Exzision oder Destruktion von Gewebe oder Läsion der Leber und partielle Hepatektomie, n.n.bez. | 51.16.10 †↔ | Perkutan-transhepatische Endoskopie der Gallenwege |
| 50.27.31 †↔ | Lokale Destruktion von Läsion oder Gewebe der Leber, durch Alkoholinjektion, perkutan | 51.16.99 †↔ | Perkutane Endoskopie der Gallenwege, sonstige |
| 50.27.32 †↔ | Lokale Destruktion von Läsion oder Gewebe der Leber, durch Thermotheapie, perkutan | 51.38.00 †↔ | Anastomose zwischen Gallenwegen und Gastrointestinaltrakt, n.n.bez. |
| 50.27.33 †↔ | Lokale Destruktion von Läsion oder Gewebe der Leber, durch Kryotherapie, perkutan | 51.38.09 †↔ | Anastomose zwischen Gallenwegen und Gastrointestinaltrakt, sonstige |
| 50.27.34 †↔ | Lokale Destruktion von Läsion oder Gewebe der Leber, durch Laser, perkutan | 51.38.31 †↔ | Anastomose zwischen Gallenwegen und Gastrointestinaltrakt, endoskopisch |
| 50.27.35 †↔ | Lokale Destruktion von Läsion oder Gewebe der Leber, durch irreversible Elektroporation, perkutan | 51.64.00 †↔ | Endoskopische Exzision oder Destruktion einer Läsion oder Gewebe aus Gallenwegen und Sphincter Oddii, n.n.bez. |
| 50.27.39 †↔ | Lokale Destruktion von Läsion oder Gewebe der Leber, perkutan, sonstige | 51.64.10 †↔ | Endoskopische Exzision oder Destruktion einer Läsion oder Gewebe aus Gallenwegen und Sphincter Oddii, Elektro-, Thermo- und Kryoablation |
| 50.29 †↔ | Lokale Exzision oder Destruktion von Gewebe oder Läsion der Leber und partielle Hepatektomie, sonstige | 51.64.11 †↔ | Endoskopische Exzision oder Destruktion einer Läsion oder Gewebe aus Gallenwegen und Sphincter Oddii, photodynamische Therapie |
| 50.95 †↔ | Implantation eines Markers oder Tracers zur Lokalisation oder Steuerung der therapeutischen Intervention an der Leber, perkutan | 51.64.11 †↔ | Endoskopische Exzision oder Destruktion einer Läsion oder Gewebe aus Gallenwegen und Sphincter Oddii, photodynamische Therapie |
| 51.10 †↔ | Endoskopische retrograde Cholangiopankreatikographie [ERCP] | 51.64.12 †↔ | Endoskopische Exzision oder Destruktion einer Läsion oder Gewebe aus Gallenwegen und Sphincter Oddii, Laser |
| 51.11 †↔ | Endoskopische retrograde Cholangiographie [ERC] | | |
| 51.12 †↔ | Perkutane Biopsie an Gallenblase oder Gallenwegen | | |

| | | | |
|-------------|---|-------------|---|
| 51.64.19 †↔ | Endoskopische Exzision oder Destruktion einer Läsion oder Gewebe aus Gallenwegen und Sphincter Oddii, sonstige Verfahren | 51.95.11 †↔ | Entfernen einer Endoprothese aus dem Gallengang, perkutan-transhepatisch |
| 51.64.99 †↔ | Endoskopische Exzision oder Destruktion einer Läsion oder Gewebe aus Gallenwegen und Sphincter Oddii, sonstige | 51.95.99 †↔ | Entfernen einer Endoprothese aus dem Gallengang, sonstige |
| 51.82 †↔ | Pankreatische Sphinkterotomie | 51.95.99 †↔ | Entfernen einer Endoprothese aus dem Gallengang, sonstige |
| 51.84 †↔ | Endoskopische Dilatation von Gallengang und Ampulla Vateri | 51.97 †↔ | Perkutane (transhepatische) Extraktion von Stein(en) aus den Gallenwegen |
| 51.85 †↔ | Endoskopische Sphinkterotomie und Papillotomie | 51.98.10 †↔ | Sonstige perkutane Massnahmen an den Gallenwegen, Perkutane Inzision an den Gallenwegen |
| 51.86 †↔ | Endoskopisches Einsetzen eines nasobiliären Drainage-Katheters | 51.98.10 †↔ | Sonstige perkutane Massnahmen an den Gallenwegen, Perkutane Inzision an den Gallenwegen |
| 51.87.00 †↔ | Endoskopische Einlage oder Wechsel von Stent in den Gallengang, n.n.bez. | 51.98.12 †↔ | Sonstige perkutane Massnahmen an den Gallenwegen, Perkutan-transhepatische Einlage einer Drainage in den Gallengang |
| 51.87.09 †↔ | Endoskopische Einlage oder Wechsel von Stent in den Gallengang, sonstige | 51.98.12 †↔ | Sonstige perkutane Massnahmen an den Gallenwegen, Perkutan-transhepatische Einlage einer Drainage in den Gallengang |
| 51.87.10 †↔ | Endoskopische Einlage oder Wechsel von nicht selbstexpandierendem Stent in den Gallengang, 1 Stent | 51.98.12 †↔ | Sonstige perkutane Massnahmen an den Gallenwegen, Perkutan-transhepatische Einlage einer Drainage in den Gallengang |
| 51.87.13 †↔ | Endoskopische Einlage oder Wechsel von nicht selbstexpandierenden Stents in den Gallengang, 2 und mehr Stents | 51.99.90 †↔ | Sonstige endoskopische Operationen an den Gallenwegen |
| 51.87.23 †↔ | Endoskopische Einlage oder Wechsel von selbstexpandierendem, nicht beschichtetem, Stent in den Gallengang, 1 Stent | 51.99.90 †↔ | Sonstige endoskopische Operationen an den Gallenwegen |
| 51.87.24 †↔ | Endoskopische Einlage oder Wechsel von selbstexpandierenden, nicht beschichteten, Stents in den Gallengang, 2 Stents | 51.99.91 †↔ | Sonstige Rekonstruktion der Gallenwegen |
| 51.87.25 †↔ | Endoskopische Einlage oder Wechsel von selbstexpandierenden, nicht beschichteten, Stents in den Gallengang, 3 Stents | 51.99.99 †↔ | Sonstige Operation an den Gallenwegen, sonstige |
| 51.87.26 †↔ | Endoskopische Einlage oder Wechsel von selbstexpandierenden, nicht beschichteten, Stents in den Gallengang, 4 Stents | 51.9A.00 †↔ | Einlage oder Wechsel von Stent in den Gallengang, n.n.bez. |
| 51.87.27 †↔ | Endoskopische Einlage oder Wechsel von selbstexpandierenden, nicht beschichteten, Stents in den Gallengang, 5 Stents | 51.9A.09 †↔ | Einlage oder Wechsel von Stent in den Gallengang, sonstige |
| 51.87.28 †↔ | Endoskopische Einlage oder Wechsel von selbstexpandierenden, nicht beschichteten, Stents in den Gallengang, 6 und mehr Stents | 51.9A.11 †↔ | Perkutan-transhepatische Einlage oder Wechsel von nicht selbstexpandierendem Stent in den Gallengang, 1 Stent |
| 51.87.30 †↔ | Endoskopische Einlage oder Wechsel von selbstexpandierendem, beschichtetem, Stent in den Gallengang, 1 Stent | 51.9A.12 †↔ | Perkutan-transhepatische Einlage oder Wechsel von nicht selbstexpandierenden Stents in den Gallengang, 2 und mehr Stents |
| 51.87.31 †↔ | Endoskopische Einlage oder Wechsel von selbstexpandierenden, beschichteten, Stents in den Gallengang, 2 Stents | 51.9A.21 †↔ | Perkutan-transhepatische Einlage oder Wechsel von selbstexpandierendem, nicht beschichtetem Stent in den Gallengang, 1 Stent |
| 51.87.33 †↔ | Endoskopische Einlage oder Wechsel von selbstexpandierenden, beschichteten, Stents in den Gallengang, 3 Stents | 51.9A.22 †↔ | Perkutan-transhepatische Einlage oder Wechsel von selbstexpandierenden, nicht beschichteten Stents in den Gallengang, 2 Stents |
| 51.87.34 †↔ | Endoskopische Einlage oder Wechsel von selbstexpandierenden, beschichteten, Stents in den Gallengang, 4 Stents | 51.9A.23 †↔ | Perkutan-transhepatische Einlage oder Wechsel von selbstexpandierenden, nicht beschichteten Stents in den Gallengang, 3 Stents |
| 51.87.35 †↔ | Endoskopische Einlage oder Wechsel von selbstexpandierenden, beschichteten, Stents in den Gallengang, 5 Stents | 51.9A.24 †↔ | Perkutan-transhepatische Einlage oder Wechsel von selbstexpandierenden, nicht beschichteten Stents in den Gallengang, 4 Stents |
| 51.87.36 †↔ | Endoskopische Einlage oder Wechsel von selbstexpandierenden, beschichteten, Stents in den Gallengang, 6 und mehr Stents | 51.9A.25 †↔ | Perkutan-transhepatische Einlage oder Wechsel von selbstexpandierenden, nicht beschichteten Stents in den Gallengang, 5 Stents |
| 51.88 †↔ | Endoskopische Extraktion von Stein(en) aus den Gallenwegen | 51.9A.26 †↔ | Perkutan-transhepatische Einlage oder Wechsel von selbstexpandierenden, nicht beschichteten Stents in den Gallengang, 6 und mehr Stents |
| 51.95.00 †↔ | Entfernen einer Endoprothese aus dem Gallengang, n.n.bez. | 51.9A.31 †↔ | Perkutan-transhepatische Einlage oder Wechsel von selbstexpandierendem, beschichtetem Stent in den Gallengang, 1 Stent |
| 51.95.00 †↔ | Entfernen einer Endoprothese aus dem Gallengang, n.n.bez. | 51.9A.32 †↔ | Perkutan-transhepatische Einlage oder Wechsel von selbstexpandierenden, beschichteten Stents in den Gallengang, 2 Stents |
| 51.95.10 †↔ | Entfernen einer Endoprothese aus dem Gallengang, endoskopisch | 51.9A.33 †↔ | Perkutan-transhepatische Einlage oder Wechsel von selbstexpandierenden, beschichteten Stents in den Gallengang, 3 Stents |
| 51.95.10 †↔ | Entfernen einer Endoprothese aus dem Gallengang, endoskopisch | 51.9A.34 †↔ | Perkutan-transhepatische Einlage oder Wechsel von selbstexpandierenden, beschichteten Stents in den Gallengang, 4 Stents |
| 51.95.11 †↔ | Entfernen einer Endoprothese aus dem Gallengang, perkutan-transhepatisch | 51.9A.35 †↔ | Perkutan-transhepatische Einlage oder Wechsel von selbstexpandierenden, beschichteten Stents in den Gallengang, 5 Stents |

- 51.9A.36 †↔ Perkutan-transhepatische Einlage oder Wechsel von selbstexpandierenden, beschichteten Stents in den Gallengang, 6 und mehr Stents
- 52.01.00 †↔ Drainage einer Pankreaszyste durch Katheter, n.n.bez.
- 52.01.11 †↔ Transgastrale Drainage einer Pankreaszyste, endoskopisch
- 52.01.21 †↔ Transduodenale Drainage einer Pankreaszyste, endoskopisch
- 52.01.99 †↔ Drainage einer Pankreaszyste durch Katheter, sonstige
- 52.09.21 †↔ Transgastrale Punktion einer Pankreas(pseudo)zyste, endosonographisch
- 52.09.22 †↔ Transduodenale Punktion einer Pankreas(pseudo)zyste, endosonographisch
- 52.11.09 †↔ Geschlossene [Aspirations-] [Nadel-] Biopsie am Pankreas, sonstige
- 52.11.11 †↔ Nadelbiopsie am Pankreas, perkutan
- 52.11.12 †↔ Feinnadelbiopsie am Pankreas, endosonographisch
- 52.13 †↔ Endoskopische retrograde Pankreatographie [ERP]
- 52.14 †↔ Geschlossene [endoskopische] Biopsie am Ductus pancreaticus
- 52.21 †↔ Endoskopische Exzision oder Destruktion von Läsion oder Gewebe am Ductus pancreaticus
- 52.22.11 †↔ Transgastrale Nekrosektomie, endoskopisch
- 52.22.12 †↔ Transduodenale Nekrosektomie, endoskopisch
- 52.93.00 †↔ Endoskopische Einlage, Wechsel oder Entfernen von Stent [Prothese] in den oder aus dem Ductus pancreaticus, n.n.bez.
- 52.93.10 †↔ Endoskopische Einlage und Wechsel eines nicht selbstexpandierenden Stents [Prothese] in den Ductus pancreaticus
- 52.93.20 †↔ Endoskopische Einlage und Wechsel eines selbstexpandierenden Stents [Prothese] in den Ductus pancreaticus
- 52.93.30 †↔ Endoskopisches Entfernen von Stent [Prothese] aus dem Ductus pancreaticus
- 52.93.99 †↔ Endoskopische Einlage, Wechsel oder Entfernen von Stent [Prothese] in den oder aus dem Ductus pancreaticus, sonstige
- 52.94 †↔ Endoskopische Extraktion von Stein(en) aus dem Ductus pancreaticus
- 52.96.00 †↔ Anastomose des Pankreas, n.n.bez.
- 52.96.09 †↔ Anastomose des Pankreas, sonstige
- 52.96.31 †↔ Anastomose zwischen Pankreasgang und Gastrointestinaltrakt, endoskopisch
- 52.97 †↔ Endoskopisches Einsetzen eines nasopankreatischen Drainagekatheters
- 52.98 †↔ Endoskopische Dilatation des Ductus pancreaticus
- 54.22.10 †↔ Geschlossene [Nadel-] Biopsie an Bauchwand oder Nabel
- 54.22.99 †↔ Biopsie an Bauchwand oder Nabel, sonstige
- 97.55 †↔ Entfernen eines T-Drain, eines anderen Gallengangtubus oder eines Leberdrains
- 97.56 †↔ Entfernen eines Pankreastubus oder Drains
- 98.52 †↔ Extrakorporelle Stosswellen-Lithotripsie [ESWL] von Gallenblase und Gallengang
- 98.53 †↔ Extrakorporelle Stosswellen-Lithotripsie [ESWL] von Pankreas
- 98.59 †↔ Extrakorporelle Stosswellen-Lithotripsie [ESWL] anderer Lokalisationen

Prozedur H41-4

- 42.33.10 †↔ Endoskopische Mukosaresektion Ösophagus
- 42.33.11 †↔ Endoskopische submukosale Dissektion Ösophagus
- 42.33.20 †↔ Endoskopische Exzision oder Destruktion von Läsion oder Gewebe am Ösophagus, Elektro-, Thermo- und Kryoablation
- 42.33.21 †↔ Endoskopische Exzision oder Destruktion von Läsion oder Gewebe am Ösophagus, Photodynamische Therapie
- 42.33.22 †↔ Endoskopische Exzision oder Destruktion von Läsion oder Gewebe am Ösophagus, Laser
- 42.33.23 †↔ Endoskopische Exzision oder Destruktion von Läsion oder Gewebe am Ösophagus, Radiofrequenzablation
- 42.33.29 †↔ Endoskopische Exzision oder Destruktion von Läsion oder Gewebe am Ösophagus, sonstige Verfahren
- 42.33.30 †↔ Endoskopisches Einbringen eines strahlenden Applikators am Ösophagus
- 42.7X.10 †↔ Ösophagomyotomie, endoskopisch
- 42.7X.20 †↔ Ösophagomyotomie, pharyngozerkival, endoskopisch
- 42.7X.30 †↔ Ösophago-Gastromyotomie, endoskopisch
- 42.81.00 †↔ Einsetzen eines permanenten Tubus in den Ösophagus, n.n.bez.
- 42.81.10 †↔ Einsetzen und Wechsel einer nicht selbstexpandierenden Prothese (permanenten Tubus) in den Ösophagus, endoskopisch
- 42.81.11 †↔ Einsetzen und Wechsel von zwei nicht selbstexpandierenden Prothesen (permanenten Tubus) in den Ösophagus, endoskopisch
- 42.81.12 †↔ Einsetzen und Wechsel von mehr als zwei nicht selbstexpandierenden Prothesen (permanenten Tubus) in den Ösophagus, endoskopisch
- 42.81.40 †↔ Einsetzen und Wechsel einer selbstexpandierenden Prothese (permanenten Tubus) in den Ösophagus, endoskopisch
- 42.81.41 †↔ Einsetzen und Wechsel von zwei selbstexpandierenden Prothesen (permanenten Tubus) in den Ösophagus, endoskopisch
- 42.81.99 †↔ Einsetzen eines permanenten Tubus in den Ösophagus, sonstige
- 42.88.10 †↔ Entfernung von Prothesen aus dem Ösophagus, endoskopisch
- 42.99.20 †↔ Sonstige Operation am Ösophagus, Antirefluxverfahren am Ösophagus, endoskopisch
- 42.99.41 †↔ Schlingenligatur und Clipping am Ösophagus, endoskopisch

Prozedur H41-5

| | | | |
|-------------|---|-------------|---|
| 50.13.10 †↔ | Transvenöse oder transarterielle [Nadel-] Biopsie an der Leber | 51.87.31 †↔ | Endoskopische Einlage oder Wechsel von selbstexpandierenden, beschichteten, Stents in den Gallengang, 2 Stents |
| 50.13.99 †↔ | Transjuguläre Leberbiopsie, sonstige | 51.87.33 †↔ | Endoskopische Einlage oder Wechsel von selbstexpandierenden, beschichteten, Stents in den Gallengang, 3 Stents |
| 50.20 †↔ | Lokale Exzision oder Destruktion von Gewebe oder Läsion der Leber und partielle Hepatektomie, n.n.bez. | 51.87.34 †↔ | Endoskopische Einlage oder Wechsel von selbstexpandierenden, beschichteten, Stents in den Gallengang, 4 Stents |
| 50.27.31 †↔ | Lokale Destruktion von Läsion oder Gewebe der Leber, durch Alkoholinjektion, perkutan | 51.87.35 †↔ | Endoskopische Einlage oder Wechsel von selbstexpandierenden, beschichteten, Stents in den Gallengang, 5 Stents |
| 50.27.32 †↔ | Lokale Destruktion von Läsion oder Gewebe der Leber, durch Thermotherapie, perkutan | 51.87.36 †↔ | Endoskopische Einlage oder Wechsel von selbstexpandierenden, beschichteten, Stents in den Gallengang, 6 und mehr Stents |
| 50.27.33 †↔ | Lokale Destruktion von Läsion oder Gewebe der Leber, durch Kryotherapie, perkutan | 51.88 †↔ | Endoskopische Extraktion von Stein(en) aus den Gallenwegen |
| 50.27.34 †↔ | Lokale Destruktion von Läsion oder Gewebe der Leber, durch Laser, perkutan | 51.95.00 †↔ | Entfernen einer Endoprothese aus dem Gallengang, n.n.bez. |
| 50.27.35 †↔ | Lokale Destruktion von Läsion oder Gewebe der Leber, durch irreversible Elektroporation, perkutan | 51.95.10 †↔ | Entfernen einer Endoprothese aus dem Gallengang, endoskopisch |
| 50.27.39 †↔ | Lokale Destruktion von Läsion oder Gewebe der Leber, perkutan, sonstige | 51.95.11 †↔ | Entfernen einer Endoprothese aus dem Gallengang, perkutan-transhepatisch |
| 50.29 †↔ | Lokale Exzision oder Destruktion von Gewebe oder Läsion der Leber und partielle Hepatektomie, sonstige | 51.95.99 †↔ | Entfernen einer Endoprothese aus dem Gallengang, sonstige |
| 50.95 †↔ | Implantation eines Markers oder Tracers zur Lokalisation oder Steuerung der therapeutischen Intervention an der Leber, perkutan | 51.97 †↔ | Perkutane (transhepatische) Extraktion von Stein(en) aus den Gallenwegen |
| 51.10 †↔ | Endoskopische retrograde Cholangiopankreatikographie [ERCP] | 51.98.10 †↔ | Sonstige perkutane Massnahmen an den Gallenwegen, Perkutane Inzision an den Gallenwegen |
| 51.10 †↔ | Endoskopische retrograde Cholangiopankreatikographie [ERCP] | 51.98.12 †↔ | Sonstige perkutane Massnahmen an den Gallenwegen, Perkutan-transhepatische Einlage einer Drainage in den Gallengang |
| 51.11 †↔ | Endoskopische retrograde Cholangiographie [ERC] | 51.99.90 †↔ | Sonstige endoskopische Operationen an den Gallenwegen |
| 51.16.00 †↔ | Perkutane Endoskopie der Gallenwege, n.n.bez. | 51.99.91 †↔ | Sonstige Rekonstruktion der Gallenwegen |
| 51.16.10 †↔ | Perkutan-transhepatische Endoskopie der Gallenwege | 51.99.99 †↔ | Sonstige Operation an den Gallenwegen, sonstige |
| 51.16.99 †↔ | Perkutane Endoskopie der Gallenwege, sonstige | 51.9A.00 †↔ | Einlage oder Wechsel von Stent in den Gallengang, n.n.bez. |
| 51.82 †↔ | Pankreatische Sphinkterotomie | 51.9A.09 †↔ | Einlage oder Wechsel von Stent in den Gallengang, sonstige |
| 51.85 †↔ | Endoskopische Sphinkterotomie und Papillotomie | 51.9A.11 †↔ | Perkutan-transhepatische Einlage oder Wechsel von nicht selbstexpandierendem Stent in den Gallengang, 1 Stent |
| 51.86 †↔ | Endoskopisches Einsetzen eines nasobiliären Drainage-Katheters | 51.9A.12 †↔ | Perkutan-transhepatische Einlage oder Wechsel von nicht selbstexpandierenden Stents in den Gallengang, 2 und mehr Stents |
| 51.87.00 †↔ | Endoskopische Einlage oder Wechsel von Stent in den Gallengang, n.n.bez. | 51.9A.21 †↔ | Perkutan-transhepatische Einlage oder Wechsel von selbstexpandierendem, nicht beschichtetem Stent in den Gallengang, 1 Stent |
| 51.87.09 †↔ | Endoskopische Einlage oder Wechsel von Stent in den Gallengang, sonstige | 51.9A.22 †↔ | Perkutan-transhepatische Einlage oder Wechsel von selbstexpandierenden, nicht beschichteten Stents in den Gallengang, 2 Stents |
| 51.87.10 †↔ | Endoskopische Einlage oder Wechsel von nicht selbstexpandierendem Stent in den Gallengang, 1 Stent | 51.9A.23 †↔ | Perkutan-transhepatische Einlage oder Wechsel von selbstexpandierenden, nicht beschichteten Stents in den Gallengang, 3 Stents |
| 51.87.13 †↔ | Endoskopische Einlage oder Wechsel von nicht selbstexpandierenden Stents in den Gallengang, 2 und mehr Stents | 51.9A.24 †↔ | Perkutan-transhepatische Einlage oder Wechsel von selbstexpandierenden, nicht beschichteten Stents in den Gallengang, 4 Stents |
| 51.87.23 †↔ | Endoskopische Einlage oder Wechsel von selbstexpandierendem, nicht beschichtetem, Stent in den Gallengang, 1 Stent | 51.9A.25 †↔ | Perkutan-transhepatische Einlage oder Wechsel von selbstexpandierenden, nicht beschichteten Stents in den Gallengang, 5 Stents |
| 51.87.24 †↔ | Endoskopische Einlage oder Wechsel von selbstexpandierenden, nicht beschichteten, Stents in den Gallengang, 2 Stents | 51.9A.26 †↔ | Perkutan-transhepatische Einlage oder Wechsel von selbstexpandierenden, nicht beschichteten Stents in den Gallengang, 6 und mehr Stents |
| 51.87.25 †↔ | Endoskopische Einlage oder Wechsel von selbstexpandierenden, nicht beschichteten, Stents in den Gallengang, 3 Stents | 51.9A.31 †↔ | Perkutan-transhepatische Einlage oder Wechsel von selbstexpandierendem, beschichtetem Stent in den Gallengang, 1 Stent |
| 51.87.26 †↔ | Endoskopische Einlage oder Wechsel von selbstexpandierenden, nicht beschichteten, Stents in den Gallengang, 4 Stents | | |
| 51.87.27 †↔ | Endoskopische Einlage oder Wechsel von selbstexpandierenden, nicht beschichteten, Stents in den Gallengang, 5 Stents | | |
| 51.87.28 †↔ | Endoskopische Einlage oder Wechsel von selbstexpandierenden, nicht beschichteten, Stents in den Gallengang, 6 und mehr Stents | | |
| 51.87.30 †↔ | Endoskopische Einlage oder Wechsel von selbstexpandierendem, beschichtetem, Stent in den Gallengang, 1 Stent | | |

| | | | |
|-------------|---|-------------|--|
| 51.9A.32 †↔ | Perkutan-transhepatische Einlage oder Wechsel von selbstexpandierenden, beschichteten Stents in den Gallengang, 2 Stents | 52.22.12 †↔ | Transduodenale Nekrosektomie, endoskopisch |
| 51.9A.33 †↔ | Perkutan-transhepatische Einlage oder Wechsel von selbstexpandierenden, beschichteten Stents in den Gallengang, 3 Stents | 52.93.00 †↔ | Endoskopische Einlage, Wechsel oder Entfernen von Stent [Prothese] in den oder aus dem Ductus pancreaticus, n.n.bez. |
| 51.9A.34 †↔ | Perkutan-transhepatische Einlage oder Wechsel von selbstexpandierenden, beschichteten Stents in den Gallengang, 4 Stents | 52.93.10 †↔ | Endoskopische Einlage und Wechsel eines nicht selbstexpandierenden Stents [Prothese] in den Ductus pancreaticus |
| 51.9A.35 †↔ | Perkutan-transhepatische Einlage oder Wechsel von selbstexpandierenden, beschichteten Stents in den Gallengang, 5 Stents | 52.93.20 †↔ | Endoskopische Einlage und Wechsel eines selbstexpandierenden Stents [Prothese] in den Ductus pancreaticus |
| 51.9A.36 †↔ | Perkutan-transhepatische Einlage oder Wechsel von selbstexpandierenden, beschichteten Stents in den Gallengang, 6 und mehr Stents | 52.93.30 †↔ | Endoskopisches Entfernen von Stent [Prothese] aus dem Ductus pancreaticus |
| 52.01.00 †↔ | Drainage einer Pankreaszyste durch Katheter, n.n.bez. | 52.93.99 †↔ | Endoskopische Einlage, Wechsel oder Entfernen von Stent [Prothese] in den oder aus dem Ductus pancreaticus, sonstige |
| 52.01.11 †↔ | Transgastrale Drainage einer Pankreaszyste, endoskopisch | 52.94 †↔ | Endoskopische Extraktion von Stein(en) aus dem Ductus pancreaticus |
| 52.01.21 †↔ | Transduodenale Drainage einer Pankreaszyste, endoskopisch | 52.96.00 †↔ | Anastomose des Pankreas, n.n.bez. |
| 52.01.99 †↔ | Drainage einer Pankreaszyste durch Katheter, sonstige | 52.96.09 †↔ | Anastomose des Pankreas, sonstige |
| 52.09.21 †↔ | Transgastrale Punktion einer Pankreas(pseudo)zyste, endosonographisch | 52.96.31 †↔ | Anastomose zwischen Pankreasgang und Gastrointestinaltrakt, endoskopisch |
| 52.09.22 †↔ | Transduodenale Punktion einer Pankreas(pseudo)zyste, endosonographisch | 52.97 †↔ | Endoskopisches Einsetzen eines nasopankreatischen Drainagekatheters |
| 52.11.12 †↔ | Feinnadelbiopsie am Pankreas, endosonographisch | 52.98 †↔ | Endoskopische Dilatation des Ductus pancreaticus |
| 52.13 †↔ | Endoskopische retrograde Pankreatographie [ERP] | 97.56 †↔ | Entfernen eines Pankreastubus oder Drains |
| 52.21 †↔ | Endoskopische Exzision oder Destruktion von Läsion oder Gewebe am Ductus pancreaticus | 98.52 †↔ | Extrakorporelle Stosswellen-Lithotripsie [ESWL] von Gallenblase und Gallengang |
| 52.22.11 †↔ | Transgastrale Nekrosektomie, endoskopisch | 98.53 †↔ | Extrakorporelle Stosswellen-Lithotripsie [ESWL] von Pankreas |
| | | 98.59 †↔ | Extrakorporelle Stosswellen-Lithotripsie [ESWL] anderer Lokalisationen |

Prozedur H41-6

51.64.11 †↔ Endoskopische Exzision oder Destruktion einer Läsion oder Gewebe aus Gallenwegen und Sphincter Oddii, photodynamische Therapie

ADRG H60

Leberzirrhose

Hauptdiagnose in Tabelle H60-1

DRG H60A

Leberzirrhose mit äusserst schweren CC und mehr als ein Belegungstag, oder Alter < 16 Jahre

PCCL > 3 und Verweildauer > 1 Tag oder Alter < 16 Jahre

DRG H60B

Leberzirrhose, Alter > 15 Jahre

Diagnose H60-1

| | | | |
|--------|--|-------|--|
| K70.1 | Alkoholische Hepatitis | K71.7 | Toxische Leberkrankheit mit Fibrose und Zirrhose der Leber |
| K70.2 | Alkoholische Fibrose und Sklerose der Leber | K74.0 | Leberfibrose |
| K70.3 | Alkoholische Leberzirrhose | K74.2 | Leberfibrose mit Lebersklerose |
| K70.40 | Akutes und subakutes alkoholisches Leberversagen | K74.3 | Primäre biliäre Cholangitis |
| K70.41 | Chronisches alkoholisches Leberversagen | K74.4 | Sekundäre biliäre Zirrhose |
| K70.42 | Akut-auf-chronisches alkoholisches Leberversagen | K74.5 | Biliäre Zirrhose, nicht näher bezeichnet |
| K70.48 | Sonstiges und nicht näher bezeichnetes alkoholisches Leberversagen | K74.6 | Sonstige und nicht näher bezeichnete Zirrhose der Leber |
| K70.9 | Alkoholische Leberkrankheit, nicht näher bezeichnet | | |

ADRG H61**Bösartige Neubildung an hepatobiliärem System und Pankreas oder Evaluationsaufenthalt vor Lebertransplantation**

Hauptdiagnose in Tabelle H61-1 oder Prozedur in Tabelle H61-2

DRG H61A**Bösartige Neubildung an hepatobiliärem System und Pankreas, mehr als ein Belegungstag mit äusserst schweren CC oder bestimmter Prozedur, oder Evaluationsaufenthalt vor Lebertransplantation oder Alter < 16 Jahre oder komplizierende Prozedur oder aufwendige Konstellationen bei BNB**

Verweildauer > 1 Tag und (PCCL > 3 oder Prozedur in Tabelle H61-3) oder mindestens eine Prozedur in Tabelle H61-4 oder Alter < 16 Jahre oder Komplizierende Prozeduren oder Aufwendige Konstellationen bei BNB

DRG H61B**Bösartige Neubildung an hepatobiliärem System und Pankreas****Diagnose H61-1**

| | | | |
|-------|--|--------|---|
| C22.0 | Leberzellkarzinom | C25.2 | Bösartige Neubildung: Pankreasschwanz |
| C22.1 | Intrahepatisches Gallengangskarzinom | C25.3 | Bösartige Neubildung: Ductus pancreaticus |
| C22.2 | Hepatoblastom | C25.4 | Bösartige Neubildung: Endokriner Drüsenanteil des Pankreas |
| C22.3 | Angiosarkom der Leber | C25.7 | Bösartige Neubildung: Sonstige Teile des Pankreas |
| C22.4 | Sonstige Sarkome der Leber | C25.8 | Bösartige Neubildung: Pankreas, mehrere Teilbereiche überlappend |
| C22.7 | Sonstige näher bezeichnete Karzinome der Leber | C25.9 | Bösartige Neubildung: Pankreas, nicht näher bezeichnet |
| C22.9 | Bösartige Neubildung: Leber, nicht näher bezeichnet | C78.7 | Sekundäre bösartige Neubildung der Leber und der intrahepatischen Gallengänge |
| C23 | Bösartige Neubildung der Gallenblase | D01.5 | Carcinoma in situ: Leber, Gallenblase und Gallengänge |
| C24.0 | Bösartige Neubildung: Extrahepatischer Gallengang | D37.6 | Neubildung unsicheren oder unbekanntem Verhaltens: Leber, Gallenblase und Gallengänge |
| C24.1 | Bösartige Neubildung: Ampulla hepatopancreatica [Ampulla Vateri] | D37.70 | Neubildung unsicheren oder unbekanntem Verhaltens: Pankreas |
| C24.8 | Bösartige Neubildung: Gallenwege, mehrere Teilbereiche überlappend | | |
| C24.9 | Bösartige Neubildung: Gallenwege, nicht näher bezeichnet | | |
| C25.0 | Bösartige Neubildung: Pankreaskopf | | |
| C25.1 | Bösartige Neubildung: Pankreaskörper | | |

Prozedur H61-2

| | | | |
|-------------|---|-------------|---|
| 54.93 †↔ | Formung einer kutaneoperitonealen Fistel | 89.07.44 †↔ | Re-Evaluation, mit Aufnahme oder Verbleib einer Patientin / eines Patienten auf eine(r) Warteliste zur Lebertransplantation |
| 89.07.14 †↔ | Vollständige Evaluation, ohne Aufnahme einer Patientin / eines Patienten auf eine Warteliste zur Lebertransplantation | 89.07.55 †↔ | Re-Evaluation, mit Herausnahme einer Patientin / eines Patienten aus einer Warteliste zur Lebertransplantation |
| 89.07.34 †↔ | Vollständige Evaluation, mit Aufnahme einer Patientin / eines Patienten auf eine Warteliste zur Lebertransplantation | | |

Prozedur H61-3

| | | | |
|-------------|--|-------------|---|
| 44.43.00 †↔ | Endoskopische Blutstillung in Magen oder Duodenum, n.n.bez. | 45.41.09 †↔ | Lokale Exzision von Läsion oder Gewebe im Dickdarm, sonstige |
| 44.43.10 †↔ | Endoskopische Sklerosierung von Fundusvarizen | 45.41.11 †↔ | Lokale Exzision von Läsion oder Gewebe im Dickdarm, endoskopisch, ohne weitere Massnahmen |
| 44.43.20 †↔ | Endoskopische Ligatur von Fundusvarizen | 45.41.14 †↔ | Endoskopische Vollwandresektion Dickdarm |
| 44.43.99 †↔ | Endoskopische Blutstillung in Magen oder Duodenum, sonstige | 45.41.15 †↔ | Endoskopische Polypektomie Dickdarm |
| 45.23 †↔ | Koloskopie | 48.22 †↔ | Rektosigmoidoskopie durch ein künstliches Stoma |
| 45.24 †↔ | Flexible Sigmoidoskopie | 48.24 †↔ | Geschlossene [endoskopische] Biopsie am Rektum |
| 45.25 †↔ | Geschlossene [endoskopische] Biopsie am Dickdarm | 48.26 †↔ | Biopsie am Perirektalgewebe |
| 45.35.11 †↔ | Endoskopische Exzision einer Läsion im Dünndarm, ausgenommen Duodenum | 49.22 †↔ | Biopsie am Perianalgewebe |
| 45.35.21 †↔ | Endoskopische Destruktion einer Läsion im Dünndarm, ausgenommen Duodenum | 49.23 †↔ | Biopsie am Anus |
| 45.41.00 †↔ | Lokale Exzision von Läsion oder Gewebe im Dickdarm, n.n.bez. | 98.04 †↔ | Entfernen eines intraluminalen Fremdkörpers vom Dickdarm ohne Inzision |
| | | 98.05 †↔ | Entfernen eines intraluminalen Fremdkörpers von Rektum und Anus ohne Inzision |

Prozedur H61-4

| | | | |
|-------------|---|-------------|--|
| 54.93 ‡↔ | Formung einer kutaneoperitonealen Fistel | 93.8B.18 ‡↔ | Basisleistung «Spezialisierte Palliative Care», mindestens 7 bis 13 Behandlungstage |
| 89.07.14 ‡↔ | Vollständige Evaluation, ohne Aufnahme einer Patientin / eines Patienten auf eine Warteliste zur Lebertransplantation | 93.8B.1A ‡↔ | Basisleistung «Spezialisierte Palliative Care», mindestens 14 bis 20 Behandlungstage |
| 89.07.34 ‡↔ | Vollständige Evaluation, mit Aufnahme einer Patientin / eines Patienten auf eine Warteliste zur Lebertransplantation | 93.8B.1B ‡↔ | Basisleistung «Spezialisierte Palliative Care», mindestens 21 bis 27 Behandlungstage |
| 89.07.44 ‡↔ | Re-Evaluation, mit Aufnahme oder Verbleib einer Patientin / eines Patienten auf eine(r) Warteliste zur Lebertransplantation | 93.8B.1C ‡↔ | Basisleistung «Spezialisierte Palliative Care», 28 und mehr Behandlungstage |
| 89.07.55 ‡↔ | Re-Evaluation, mit Herausnahme einer Patientin / eines Patienten aus einer Warteliste zur Lebertransplantation | | |

ADRG H62**Erkrankungen des Pankreas ausser bösartige Neubildung**

Hauptdiagnose in Tabelle H62-1

DRG H62A**Erkrankungen des Pankreas ausser bösartige Neubildung mit äusserst schweren CC und mehr als ein Belegungstag, oder schwere CC mit bestimmter Diagnose**

Verweildauer > 1 Tag und PCCL > 3 oder PCCL > 2 und Hauptdiagnose in Tabelle H62-2

DRG H62B**Erkrankungen des Pankreas ausser bösartige Neubildung mit schweren CC**

PCCL > 2

DRG H62C**Erkrankungen des Pankreas ausser bösartige Neubildung****Diagnose H62-1**

| | | | |
|--------|---|--------|--|
| B26.3 | Mumps-Pankreatitis {K87.1} | K86.0 | Alkoholinduzierte chronische Pankreatitis |
| D13.6 | Gutartige Neubildung: Pankreas | K86.1 | Sonstige chronische Pankreatitis |
| D13.7 | Gutartige Neubildung: Endokriner Drüsenanteil des Pankreas | K86.2 | Pankreaszyste |
| K85.00 | Idiopathische akute Pankreatitis: Ohne Angabe einer Organkomplikation | K86.3 | Pseudozyste des Pankreas |
| K85.01 | Idiopathische akute Pankreatitis: Mit Organkomplikation | K86.80 | Pankreasgangstein ohne Pankreasgangstenose |
| K85.10 | Biliäre akute Pankreatitis: Ohne Angabe einer Organkomplikation | K86.81 | Pankreasgangstein mit Pankreasgangstenose |
| K85.11 | Biliäre akute Pankreatitis: Mit Organkomplikation | K86.82 | Sonstige Pankreasgangstenose |
| K85.20 | Alkoholinduzierte akute Pankreatitis: Ohne Angabe einer Organkomplikation | K86.83 | Exokrine Pankreasinsuffizienz |
| K85.21 | Alkoholinduzierte akute Pankreatitis: Mit Organkomplikation | K86.84 | Pankreatoduodenale Fistel |
| K85.30 | Medikamenten-induzierte akute Pankreatitis: Ohne Angabe einer Organkomplikation | K86.88 | Sonstige näher bezeichnete Krankheiten des Pankreas |
| K85.31 | Medikamenten-induzierte akute Pankreatitis: Mit Organkomplikation | K86.9 | Krankheit des Pankreas, nicht näher bezeichnet |
| K85.80 | Sonstige akute Pankreatitis: Ohne Angabe einer Organkomplikation | K91.82 | Insuffizienzen von Anastomosen und Nähten nach Operationen am Pankreas |
| K85.81 | Sonstige akute Pankreatitis: Mit Organkomplikation | Q45.0 | Agnesie, Aplasie und Hypoplasie des Pankreas |
| K85.90 | Akute Pankreatitis, nicht näher bezeichnet: Ohne Angabe einer Organkomplikation | Q45.1 | Pancreas anulare |
| K85.91 | Akute Pankreatitis, nicht näher bezeichnet: Mit Organkomplikation | Q45.2 | Angeborene Pankreaszyste |
| | | Q45.3 | Sonstige angeborene Fehlbildungen des Pankreas und des Ductus pancreaticus |
| | | S36.20 | Verletzung des Pankreas: Teil nicht näher bezeichnet |
| | | S36.21 | Verletzung des Pankreas: Kopf |
| | | S36.22 | Verletzung des Pankreas: Körper |
| | | S36.23 | Verletzung des Pankreas: Schwanz |
| | | S36.29 | Verletzung des Pankreas: Sonstige und mehrere Teile |
| | | T86.82 | Versagen und Abstoßung: Pankreastransplantat |

Diagnose H62-2

| | | | |
|--------|---|--------|---|
| K85.01 | Idiopathische akute Pankreatitis: Mit Organkomplikation | K85.31 | Medikamenten-induzierte akute Pankreatitis: Mit Organkomplikation |
| K85.11 | Biliäre akute Pankreatitis: Mit Organkomplikation | K85.81 | Sonstige akute Pankreatitis: Mit Organkomplikation |
| K85.21 | Alkoholinduzierte akute Pankreatitis: Mit Organkomplikation | | |

ADRG H63**Erkrankungen der Leber ausser bösartige Neubildung, Leberzirrhose und bestimmte nichtinfektiöse Hepatitiden oder Evaluationsaufenthalt vor Lebertransplantation**

Hauptdiagnose in Tabelle H63-1 oder Prozedur in Tabelle H63-3

DRG H63A**Erkrankungen der Leber ausser bösartige Neubildung, Leberzirrhose und bestimmte nichtinfektiöse Hepatitiden mehr als ein Belegungstag mit komplizierender Prozedur oder äusserst schweren CC mit Evaluationsaufenthalt vor Lebertransplantation oder schwerste CC oder komplexen Diagnosen**

((PCCL > 3 oder Komplizierende Prozeduren) und Verweildauer > 1 Tag) und (mindestens eine Diagnose in Tabelle H63-2 oder PCCL > 4 oder Prozedur in Tabelle H63-3)

DRG H63B**Erkrankungen der Leber ausser bösartige Neubildung, Leberzirrhose und bestimmte nichtinfektiöse Hepatitiden mehr als ein Belegungstag mit komplizierender Prozedur oder äusserst schweren CC**

(PCCL > 3 oder Komplizierende Prozeduren) und Verweildauer > 1 Tag

DRG H63C**Erkrankungen der Leber ausser bösartige Neubildung, Leberzirrhose und bestimmte nichtinfektiöse Hepatitiden oder Evaluationsaufenthalt vor Lebertransplantation, Alter < 16 Jahre oder intensivmedizinischer Komplexbehandlung/IMCK 60-119 Aufwandspunkte**

Alter < 16 Jahre oder Prozedur in Tabelle H63-4

DRG H63D**Erkrankungen der Leber ausser bösartige Neubildung, Leberzirrhose und bestimmte nichtinfektiöse Hepatitiden oder Evaluationsaufenthalt vor Lebertransplantation, Alter > 15 Jahre****Diagnose H63-1**

| | | | |
|--------|--|--------|--|
| A06.4 | Leberabszess durch Amöben {K77.0} | B18.19 | Chronische Virushepatitis B ohne Delta-Virus, Phase nicht näher bezeichnet |
| B15.0 | Virushepatitis A mit Coma hepaticum | B18.2 | Chronische Virushepatitis C |
| B15.9 | Virushepatitis A ohne Coma hepaticum | B18.8 | Sonstige chronische Virushepatitis |
| B16.0 | Akute Virushepatitis B mit Delta-Virus (Begleitinfektion) und mit Coma hepaticum | B18.9 | Chronische Virushepatitis, nicht näher bezeichnet |
| B16.1 | Akute Virushepatitis B mit Delta-Virus (Begleitinfektion) ohne Coma hepaticum | B19.0 | Nicht näher bezeichnete Virushepatitis mit hepatischem Koma |
| B16.2 | Akute Virushepatitis B ohne Delta-Virus mit Coma hepaticum | B19.9 | Nicht näher bezeichnete Virushepatitis ohne hepatisches Koma |
| B16.9 | Akute Virushepatitis B ohne Delta-Virus und ohne Coma hepaticum | B58.1 | Hepatitis durch Toxoplasmen {K77.0} |
| B17.0 | Akute Delta-Virus- (Super-) Infektion eines Hepatitis-B- (Virus-) Trägers | B65.1 | Schistosomiasis durch Schistosoma mansoni [Darmbilharziose] |
| B17.1 | Akute Virushepatitis C | B66.0 | Opisthorchiasis |
| B17.2 | Akute Virushepatitis E | B66.1 | Clonorchiasis |
| B17.8 | Sonstige näher bezeichnete akute Virushepatitis | B66.3 | Fascioliasis |
| B17.9 | Akute Virushepatitis, nicht näher bezeichnet | B66.5 | Fasciolopsiasis |
| B18.0 | Chronische Virushepatitis B mit Delta-Virus | B67.0 | Echinococcus-granulosus-Infektion [zystische Echinokokkose] der Leber |
| B18.11 | Chronische Virushepatitis B ohne Delta-Virus, Phase 1 | B67.5 | Echinococcus-multilocularis-Infektion [alveoläre Echinokokkose] der Leber |
| B18.12 | Chronische Virushepatitis B ohne Delta-Virus, Phase 2 | B67.8 | Nicht näher bezeichnete Echinokokkose der Leber |
| B18.13 | Chronische Virushepatitis B ohne Delta-Virus, Phase 3 | D13.4 | Gutartige Neubildung: Leber |
| B18.14 | Chronische Virushepatitis B ohne Delta-Virus, Phase 4 | D13.5 | Gutartige Neubildung: Extrahepatische Gallengänge und Gallenblase |
| | | D18.03 | Hämangiom: Hepatobiliäres System und Pankreas |
| | | E80.4 | Gilbert-Meulengracht-Syndrom |

| | | | |
|--------|---|--------|---|
| E80.5 | Crigler-Najjar-Syndrom | K75.9 | Entzündliche Leberkrankheit, nicht näher bezeichnet |
| E80.6 | Sonstige Störungen des Bilirubinstoffwechsels | K76.0 | Fettleber [fettige Degeneration], anderenorts nicht klassifiziert |
| E80.7 | Störung des Bilirubinstoffwechsels, nicht näher bezeichnet | K76.1 | Chronische Stauungsleber |
| I81 | Pfortaderthrombose | K76.2 | Zentrale hämorrhagische Lebernekrose |
| I82.0 | Budd-Chiari-Syndrom | K76.3 | Leberinfarkt |
| K70.0 | Alkoholische Fettleber | K76.4 | Peliosis hepatis |
| K71.0 | Toxische Leberkrankheit mit Cholestase | K76.5 | Veno-okklusive Leberkrankheit |
| K71.1 | Toxische Leberkrankheit mit Lebernekrose | K76.6 | Portale Hypertonie |
| K71.2 | Toxische Leberkrankheit mit akuter Hepatitis | K76.7 | Hepatorenales Syndrom |
| K71.3 | Toxische Leberkrankheit mit chronisch-persistierender Hepatitis | K76.8 | Sonstige näher bezeichnete Krankheiten der Leber |
| K71.4 | Toxische Leberkrankheit mit chronischer lobulärer Hepatitis | K76.9 | Leberkrankheit, nicht näher bezeichnet |
| K71.5 | Toxische Leberkrankheit mit chronisch-aktiver Hepatitis | P35.3 | Angeborene Virushepatitis |
| K71.6 | Toxische Leberkrankheit mit Hepatitis, anderenorts nicht klassifiziert | P59.1 | Gallepfropf-Syndrom |
| K71.80 | Toxische veno-okklusive Leberkrankheit | P59.2 | Neugeborenenikterus durch sonstige und nicht näher bezeichnete Leberzellschädigung |
| K71.88 | Toxische Leberkrankheit mit sonstigen Affektionen der Leber | P59.3 | Neugeborenenikterus durch Muttermilch-Inhibitor |
| K71.9 | Toxische Leberkrankheit, nicht näher bezeichnet | Q44.0 | Agnesie, Aplasie und Hypoplasie der Gallenblase |
| K72.0 | Akutes und subakutes Leberversagen, anderenorts nicht klassifiziert | Q44.1 | Sonstige angeborene Fehlbildungen der Gallenblase |
| K72.10 | Akut-auf-chronisches Leberversagen, anderenorts nicht klassifiziert | Q44.4 | Choledochuszyste |
| K72.18 | Sonstiges und nicht näher bezeichnetes chronisches Leberversagen, anderenorts nicht klassifiziert | Q44.5 | Sonstige angeborene Fehlbildungen der Gallengänge |
| K72.9 | Leberversagen, nicht näher bezeichnet | Q44.6 | Zystische Leberkrankheit [Zystenleber] |
| K73.0 | Chronische persistierende Hepatitis, anderenorts nicht klassifiziert | Q44.7 | Sonstige angeborene Fehlbildungen der Leber |
| K73.1 | Chronische lobuläre Hepatitis, anderenorts nicht klassifiziert | R16.0 | Hepatomegalie, anderenorts nicht klassifiziert |
| K73.2 | Chronische aktive Hepatitis, anderenorts nicht klassifiziert | R16.2 | Hepatomegalie verbunden mit Splenomegalie, anderenorts nicht klassifiziert |
| K73.8 | Sonstige chronische Hepatitis, anderenorts nicht klassifiziert | R17.0 | Hyperbilirubinämie mit Angabe von Gelbsucht, anderenorts nicht klassifiziert |
| K73.9 | Chronische Hepatitis, nicht näher bezeichnet | R17.9 | Hyperbilirubinämie ohne Angabe von Gelbsucht, anderenorts nicht klassifiziert |
| K74.1 | Lebersklerose | R82.2 | Bilirubinurie |
| K75.0 | Leberabszess | R94.5 | Abnorme Ergebnisse von Leberfunktionsprüfungen |
| K75.1 | Phlebitis der Pfortader | S36.10 | Verletzung der Leber, nicht näher bezeichnet |
| K75.2 | Unspezifische reaktive Hepatitis | S36.11 | Prellung und Hämatom der Leber |
| K75.3 | Granulomatöse Hepatitis, anderenorts nicht klassifiziert | S36.12 | Rissverletzung der Leber, nicht näher bezeichnet |
| K75.4 | Autoimmune Hepatitis | S36.13 | Leichte Rissverletzung der Leber |
| K75.8 | Sonstige näher bezeichnete entzündliche Leberkrankheiten | S36.14 | Mittelschwere Rissverletzung der Leber |
| | | S36.15 | Schwere Rissverletzung der Leber |
| | | S36.16 | Sonstige Verletzungen der Leber |
| | | T86.40 | Akute Funktionsverschlechterung eines Lebertransplantates |
| | | T86.41 | Chronische Funktionsverschlechterung eines Lebertransplantates |
| | | T86.49 | Sonstige und nicht näher bezeichnete Funktionsstörung, Versagen und Abstoßung eines Lebertransplantates |
| | | Z94.4 | Zustand nach Lebertransplantation |

Diagnose H63-2

| | | | |
|-------|--|--------|--|
| A02.1 | Salmonellensepsis | A41.3 | Sepsis durch Haemophilus influenzae |
| A20.7 | Pestsepsis | A41.4 | Sepsis durch Anaerobier |
| A22.7 | Milzbrandsepsis | A41.51 | Sepsis: Escherichia coli [E. coli] |
| A26.7 | Erysipelothrix-Sepsis | A41.52 | Sepsis: Pseudomonas |
| A32.7 | Listeriensepsis | A41.58 | Sepsis: Sonstige gramnegative Erreger |
| A39.1 | Waterhouse-Friderichsen-Syndrom {E35.1} | A41.8 | Sonstige näher bezeichnete Sepsis |
| A39.2 | Akute Meningokokkensepsis | A42.7 | Aktinomykotische Sepsis |
| A39.3 | Chronische Meningokokkensepsis | B37.7 | Candida-Sepsis |
| A39.4 | Meningokokkensepsis, nicht näher bezeichnet | D65.0 | Erworbene Afibrinogenämie |
| A40.0 | Sepsis durch Streptokokken, Gruppe A | D65.1 | Disseminierte intravasale Gerinnung [DIG, DIC] |
| A40.1 | Sepsis durch Streptokokken, Gruppe B | D65.2 | Erworbene Fibrinolyseblutung |
| A40.2 | Sepsis durch Streptokokken, Gruppe D, und Enterokokken | D66 | Hereditärer Faktor-VIII-Mangel |
| A40.3 | Sepsis durch Streptococcus pneumoniae | D67 | Hereditärer Faktor-IX-Mangel |
| A40.8 | Sonstige Sepsis durch Streptokokken | D68.00 | Hereditäres Willebrand-Jürgens-Syndrom |
| A41.0 | Sepsis durch Staphylococcus aureus | D68.01 | Erworbenes Willebrand-Jürgens-Syndrom |
| A41.1 | Sepsis durch sonstige näher bezeichnete Staphylokokken | D68.09 | Willebrand-Jürgens-Syndrom, nicht näher bezeichnet |
| A41.2 | Sepsis durch nicht näher bezeichnete Staphylokokken | D68.1 | Hereditärer Faktor-XI-Mangel |
| | | D68.20 | Hereditärer Faktor-I-Mangel |
| | | D68.21 | Hereditärer Faktor-II-Mangel |

| | | | |
|--------|--|--------|--|
| D68.22 | Hereditärer Faktor-V-Mangel | D69.41 | Sonstige primäre Thrombozytopenie, nicht als transfusionsrefraktär bezeichnet |
| D68.23 | Hereditärer Faktor-VII-Mangel | D69.52 | Heparin-induzierte Thrombozytopenie Typ I |
| D68.24 | Hereditärer Faktor-X-Mangel | D69.53 | Heparin-induzierte Thrombozytopenie Typ II |
| D68.25 | Hereditärer Faktor-XII-Mangel | D69.57 | Sonstige sekundäre Thrombozytopenien, als transfusionsrefraktär bezeichnet |
| D68.26 | Hereditärer Faktor-XIII-Mangel | D69.58 | Sonstige sekundäre Thrombozytopenien, nicht als transfusionsrefraktär bezeichnet |
| D68.28 | Hereditärer Mangel an sonstigen Gerinnungsfaktoren | D82.0 | Wiskott-Aldrich-Syndrom |
| D68.31 | Hämorrhagische Diathese durch Vermehrung von Antikörpern gegen Faktor VIII | M31.1 | Thrombotische Mikroangiopathie |
| D68.32 | Hämorrhagische Diathese durch Vermehrung von Antikörpern gegen sonstige Gerinnungsfaktoren | P53 | Hämorrhagische Krankheit beim Fetus und Neugeborenen |
| D68.38 | Sonstige hämorrhagische Diathese durch sonstige und nicht näher bezeichnete Antikörper | P60 | Disseminierte intravasale Gerinnung beim Fetus und Neugeborenen |
| D68.4 | Erworbener Mangel an Gerinnungsfaktoren | P61.0 | Transitorische Thrombozytopenie beim Neugeborenen |
| D68.5 | Primäre Thrombophilie | R57.2 | Septischer Schock |
| D69.1 | Qualitative Thrombozytendefekte | | |
| D69.3 | Idiopathische thrombozytopenische Purpura | | |
| D69.40 | Sonstige primäre Thrombozytopenie, als transfusionsrefraktär bezeichnet | | |

Prozedur H63-3

| | | | |
|-------------|---|-------------|---|
| 54.93 ‡↔ | Formung einer kutaneoperitonealen Fistel | 89.07.44 ‡↔ | Re-Evaluation, mit Aufnahme oder Verbleib einer Patientin / eines Patienten auf eine(r) Warteliste zur Lebertransplantation |
| 89.07.14 ‡↔ | Vollständige Evaluation, ohne Aufnahme einer Patientin / eines Patienten auf eine Warteliste zur Lebertransplantation | 89.07.55 ‡↔ | Re-Evaluation, mit Herausnahme einer Patientin / eines Patienten aus einer Warteliste zur Lebertransplantation |
| 89.07.34 ‡↔ | Vollständige Evaluation, mit Aufnahme einer Patientin / eines Patienten auf eine Warteliste zur Lebertransplantation | | |

Prozedur H63-4

| | | | |
|-------------|---|-------------|--|
| 99.B7.11 ‡↔ | Intensivmedizinische Komplexbehandlung, 60 bis 119 Aufwandspunkte | 99.B8.11 ‡↔ | IMC-Komplexbehandlung des Erwachsenen, 60 bis 119 Aufwandspunkte |
|-------------|---|-------------|--|

ADRG H64

Erkrankungen von Gallenblase und Gallenwegen

Hauptdiagnose in Tabelle H64-1

DRG H64A

Erkrankungen von Gallenblase und Gallenwegen mit komplizierender Prozedur oder Alter < 16 Jahre, oder schwere CC mit Para-/Tetraplegie

Alter < 16 Jahre oder Komplizierende Prozeduren oder (PCCL > 2) und (Diagnose in Tabelle H64-2)

DRG H64B

Erkrankungen von Gallenblase und Gallenwegen mit schweren CC

PCCL > 2

DRG H64C

Erkrankungen von Gallenblase und Gallenwegen

Diagnose H64-1

| | | | |
|--------|--|--------|---|
| K80.00 | Gallenblasenstein mit akuter Cholezystitis: Ohne Angabe einer Gallenwegsobstruktion | K80.31 | Gallengangsstein mit Cholangitis: Mit Gallenwegsobstruktion |
| K80.01 | Gallenblasenstein mit akuter Cholezystitis: Mit Gallenwegsobstruktion | K80.40 | Gallengangsstein mit Cholezystitis: Ohne Angabe einer Gallenwegsobstruktion |
| K80.10 | Gallenblasenstein mit sonstiger Cholezystitis: Ohne Angabe einer Gallenwegsobstruktion | K80.41 | Gallengangsstein mit Cholezystitis: Mit Gallenwegsobstruktion |
| K80.11 | Gallenblasenstein mit sonstiger Cholezystitis: Mit Gallenwegsobstruktion | K80.50 | Gallengangsstein ohne Cholangitis oder Cholezystitis: Ohne Angabe einer Gallenwegsobstruktion |
| K80.20 | Gallenblasenstein ohne Cholezystitis: Ohne Angabe einer Gallenwegsobstruktion | K80.51 | Gallengangsstein ohne Cholangitis oder Cholezystitis: Mit Gallenwegsobstruktion |
| K80.21 | Gallenblasenstein ohne Cholezystitis: Mit Gallenwegsobstruktion | K80.80 | Sonstige Cholelithiasis: Ohne Angabe einer Gallenwegsobstruktion |
| K80.30 | Gallengangsstein mit Cholangitis: Ohne Angabe einer Gallenwegsobstruktion | K80.81 | Sonstige Cholelithiasis: Mit Gallenwegsobstruktion |
| | | K81.0 | Akute Cholezystitis |

| | | | |
|--------|--|--------|---|
| K81.1 | Chronische Cholezystitis | K83.4 | Spasmus des Sphinkter Oddi |
| K81.8 | Sonstige Formen der Cholezystitis | K83.5 | Biliäre Zyste |
| K81.9 | Cholezystitis, nicht näher bezeichnet | K83.8 | Sonstige näher bezeichnete Krankheiten der Gallenwege |
| K82.0 | Verschluss der Gallenblase | K83.9 | Krankheit der Gallenwege, nicht näher bezeichnet |
| K82.1 | Hydrops der Gallenblase | K91.5 | Postcholezystektomie-Syndrom |
| K82.2 | Perforation der Gallenblase | K91.81 | Insuffizienzen von Anastomosen und Nähten nach Operationen an Gallenblase und Gallenwegen |
| K82.3 | Gallenblasenfistel | Q44.2 | Atresie der Gallengänge |
| K82.4 | Cholesteatose der Gallenblase | Q44.3 | Angeborene Stenose und Striktur der Gallengänge |
| K82.8 | Sonstige näher bezeichnete Krankheiten der Gallenblase | R93.2 | Abnorme Befunde bei der bildgebenden Diagnostik der Leber und der Gallenwege |
| K82.9 | Krankheit der Gallenblase, nicht näher bezeichnet | S36.17 | Verletzung: Gallenblase |
| K83.00 | Primär sklerosierende Cholangitis | S36.18 | Verletzung: Gallengang |
| K83.01 | Sekundär sklerosierende Cholangitis | T85.75 | Infektion und entzündliche Reaktion durch interne Prothesen, Implantate oder Transplantate im hepatobiliären System und im Pankreas |
| K83.08 | Sonstige Cholangitis | | |
| K83.09 | Cholangitis, nicht näher bezeichnet | | |
| K83.1 | Verschluss des Gallenganges | | |
| K83.2 | Perforation des Gallenganges | | |
| K83.3 | Fistel des Gallenganges | | |

Diagnose H64-2

| | | | |
|--------|---|--------|---|
| G04.1 | Humane T-Zell-lymphotrope Virus-assoziierte Myelopathie | G82.32 | Schlaffe Tetraparese und Tetraplegie: Chronische komplette Querschnittlähmung |
| G82.00 | Schlaffe Paraparese und Paraplegie: Akute komplette Querschnittlähmung nichttraumatischer Genese | G82.33 | Schlaffe Tetraparese und Tetraplegie: Chronische inkomplette Querschnittlähmung |
| G82.01 | Schlaffe Paraparese und Paraplegie: Akute inkomplette Querschnittlähmung nichttraumatischer Genese | G82.40 | Spastische Tetraparese und Tetraplegie: Akute komplette Querschnittlähmung nichttraumatischer Genese |
| G82.02 | Schlaffe Paraparese und Paraplegie: Chronische komplette Querschnittlähmung | G82.41 | Spastische Tetraparese und Tetraplegie: Akute inkomplette Querschnittlähmung nichttraumatischer Genese |
| G82.03 | Schlaffe Paraparese und Paraplegie: Chronische inkomplette Querschnittlähmung | G82.42 | Spastische Tetraparese und Tetraplegie: Chronische komplette Querschnittlähmung |
| G82.10 | Spastische Paraparese und Paraplegie: Akute komplette Querschnittlähmung nichttraumatischer Genese | G82.43 | Spastische Tetraparese und Tetraplegie: Chronische inkomplette Querschnittlähmung |
| G82.11 | Spastische Paraparese und Paraplegie: Akute inkomplette Querschnittlähmung nichttraumatischer Genese | G82.50 | Tetraparese und Tetraplegie, nicht näher bezeichnet: Akute komplette Querschnittlähmung nichttraumatischer Genese |
| G82.12 | Spastische Paraparese und Paraplegie: Chronische komplette Querschnittlähmung | G82.51 | Tetraparese und Tetraplegie, nicht näher bezeichnet: Akute inkomplette Querschnittlähmung nichttraumatischer Genese |
| G82.13 | Spastische Paraparese und Paraplegie: Chronische inkomplette Querschnittlähmung | G82.52 | Tetraparese und Tetraplegie, nicht näher bezeichnet: Chronische komplette Querschnittlähmung |
| G82.20 | Paraparese und Paraplegie, nicht näher bezeichnet: Akute komplette Querschnittlähmung nichttraumatischer Genese | G82.53 | Tetraparese und Tetraplegie, nicht näher bezeichnet: Chronische inkomplette Querschnittlähmung |
| G82.21 | Paraparese und Paraplegie, nicht näher bezeichnet: Akute inkomplette Querschnittlähmung nichttraumatischer Genese | G83.5 | Locked-in-Syndrom |
| G82.22 | Paraparese und Paraplegie, nicht näher bezeichnet: Chronische komplette Querschnittlähmung | G93.80 | Apallisches Syndrom |
| G82.23 | Paraparese und Paraplegie, nicht näher bezeichnet: Chronische inkomplette Querschnittlähmung | P11.50 | Geburtsverletzung der Wirbelsäule und des Rückenmarkes: Mit akuter Querschnittlähmung |
| G82.30 | Schlaffe Tetraparese und Tetraplegie: Akute komplette Querschnittlähmung nichttraumatischer Genese | P11.51 | Geburtsverletzung der Wirbelsäule und des Rückenmarkes: Mit chronischer Querschnittlähmung |
| G82.31 | Schlaffe Tetraparese und Tetraplegie: Akute inkomplette Querschnittlähmung nichttraumatischer Genese | P91.80 | Locked-in-Syndrom und apallisches Syndrom beim Neugeborenen |
| | | S34.18 | Sonstige Verletzung des lumbalen Rückenmarkes |
| | | S34.38 | Sonstige und nicht näher bezeichnete Verletzungen der Cauda equina |

ADRГ H86**Krankheiten und Störungen an hepatobiliärem System und Pankreas, ein Belegungstag**

Verweildauer ist gleich 1 Tag

DRГ H86Z**Krankheiten und Störungen an hepatobiliärem System und Pankreas, ein Belegungstag****ADRГ H87****Krankheiten und Störungen an hepatobiliärem System und Pankreas mit intensivmedizinischer Komplexbehandlung/IMCK > 119 Aufwandspunkten**

Mindestens eine Prozedur in Tabelle H87-1

DRГ H87Z**Krankheiten und Störungen an hepatobiliärem System und Pankreas mit intensivmedizinischer Komplexbehandlung/IMCK > 119 Aufwandspunkten****Prozedur H87-1**

| | |
|--|---|
| 99.B7.12 †↔ Intensivmedizinische Komplexbehandlung, 120 bis 184 Aufwandspunkte | 99.B8.12 †↔ IMC-Komplexbehandlung des Erwachsenen, 120 bis 184 Aufwandspunkte |
| 99.B7.13 †↔ Intensivmedizinische Komplexbehandlung, 185 bis 360 Aufwandspunkte | 99.B8.13 †↔ IMC-Komplexbehandlung des Erwachsenen, 185 bis 360 Aufwandspunkte |
| 99.B7.14 †↔ Intensivmedizinische Komplexbehandlung, 361 bis 552 Aufwandspunkte | 99.B8.14 †↔ IMC-Komplexbehandlung des Erwachsenen, 361 bis 552 Aufwandspunkte |
| 99.B7.15 †↔ Intensivmedizinische Komplexbehandlung, 553 bis 828 Aufwandspunkte | 99.B8.15 †↔ IMC-Komplexbehandlung des Erwachsenen, 553 bis 828 Aufwandspunkte |
| 99.B7.16 †↔ Intensivmedizinische Komplexbehandlung, 829 bis 1104 Aufwandspunkte | 99.B8.16 †↔ IMC-Komplexbehandlung des Erwachsenen, 829 bis 1104 Aufwandspunkte |
| 99.B7.17 †↔ Intensivmedizinische Komplexbehandlung, 1105 bis 1380 Aufwandspunkte | 99.B8.17 †↔ IMC-Komplexbehandlung des Erwachsenen, 1105 bis 1380 Aufwandspunkte |
| 99.B7.18 †↔ Intensivmedizinische Komplexbehandlung, 1381 bis 1656 Aufwandspunkte | 99.B8.18 †↔ IMC-Komplexbehandlung des Erwachsenen, 1381 bis 1656 Aufwandspunkte |
| 99.B7.1A †↔ Intensivmedizinische Komplexbehandlung, 1657 bis 1932 Aufwandspunkte | 99.B8.1A †↔ IMC-Komplexbehandlung des Erwachsenen, 1657 bis 1932 Aufwandspunkte |
| 99.B7.1B †↔ Intensivmedizinische Komplexbehandlung, 1933 bis 2208 Aufwandspunkte | 99.B8.1B †↔ IMC-Komplexbehandlung des Erwachsenen, 1933 bis 2208 Aufwandspunkte |
| 99.B7.1C †↔ Intensivmedizinische Komplexbehandlung, 2209 bis 2484 Aufwandspunkte | 99.B8.1C †↔ IMC-Komplexbehandlung des Erwachsenen, 2209 bis 2484 Aufwandspunkte |
| 99.B7.1D †↔ Intensivmedizinische Komplexbehandlung, 2485 bis 2760 Aufwandspunkte | 99.B8.1D †↔ IMC-Komplexbehandlung des Erwachsenen, 2485 bis 2760 Aufwandspunkte |
| 99.B7.1E †↔ Intensivmedizinische Komplexbehandlung, 2761 bis 3220 Aufwandspunkte | 99.B8.1E †↔ IMC-Komplexbehandlung des Erwachsenen, 2761 bis 3220 Aufwandspunkte |
| 99.B7.1F †↔ Intensivmedizinische Komplexbehandlung, 3221 bis 3680 Aufwandspunkte | 99.B8.1F †↔ IMC-Komplexbehandlung des Erwachsenen, 3221 bis 3680 Aufwandspunkte |
| 99.B7.1G †↔ Intensivmedizinische Komplexbehandlung, 3681 bis 4600 Aufwandspunkte | 99.B8.1G †↔ IMC-Komplexbehandlung des Erwachsenen, 3681 bis 4600 Aufwandspunkte |
| 99.B7.1H †↔ Intensivmedizinische Komplexbehandlung, 4601 bis 5520 Aufwandspunkte | 99.B8.1H †↔ IMC-Komplexbehandlung des Erwachsenen, 4601 bis 5520 Aufwandspunkte |
| 99.B7.1I †↔ Intensivmedizinische Komplexbehandlung, 5521 bis 7360 Aufwandspunkte | 99.B8.1I †↔ IMC-Komplexbehandlung des Erwachsenen, 5521 bis 7360 Aufwandspunkte |
| 99.B7.1J †↔ Intensivmedizinische Komplexbehandlung, 7361 bis 9200 Aufwandspunkte | 99.B8.1J †↔ IMC-Komplexbehandlung des Erwachsenen, 7361 bis 9200 Aufwandspunkte |
| 99.B7.1K †↔ Intensivmedizinische Komplexbehandlung, 9201 bis 11040 Aufwandspunkte | 99.B8.1K †↔ IMC-Komplexbehandlung des Erwachsenen, 9201 bis 11040 Aufwandspunkte |
| 99.B7.1L †↔ Intensivmedizinische Komplexbehandlung, 11041 bis 13800 Aufwandspunkte | 99.B8.1L †↔ IMC-Komplexbehandlung des Erwachsenen, 11041 bis 13800 Aufwandspunkte |
| 99.B7.1M †↔ Intensivmedizinische Komplexbehandlung, 13801 bis 16560 Aufwandspunkte | 99.B8.1M †↔ IMC-Komplexbehandlung des Erwachsenen, 13801 bis 16560 Aufwandspunkte |
| 99.B7.1N †↔ Intensivmedizinische Komplexbehandlung, 16561 bis 19320 Aufwandspunkte | 99.B8.1N †↔ IMC-Komplexbehandlung des Erwachsenen, 16561 bis 19320 Aufwandspunkte |
| 99.B7.1O †↔ Intensivmedizinische Komplexbehandlung, 19321 und mehr Aufwandspunkte | 99.B8.1O †↔ IMC-Komplexbehandlung des Erwachsenen, 19321 und mehr Aufwandspunkte |

ADRG 901, 902

OR-Prozeduren ohne Bezug

OR-Prozeduren ohne Bezug

DRGs 901A, 901B, 901C, 901D, 902Z

MDC 08

Krankheiten und Störungen an Muskel-Skelett-System und Bindegewebe



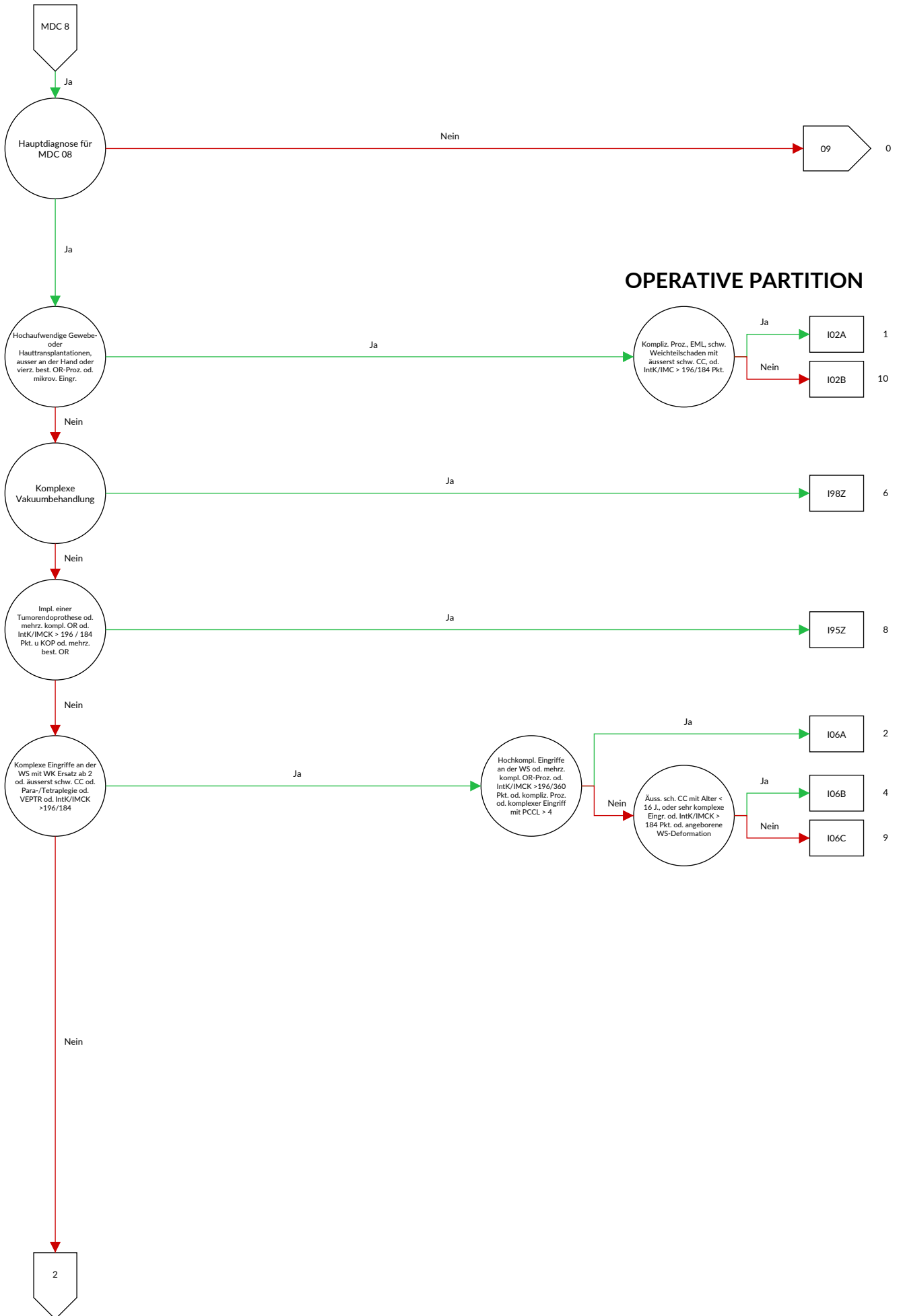

OPERATIVE PARTITION

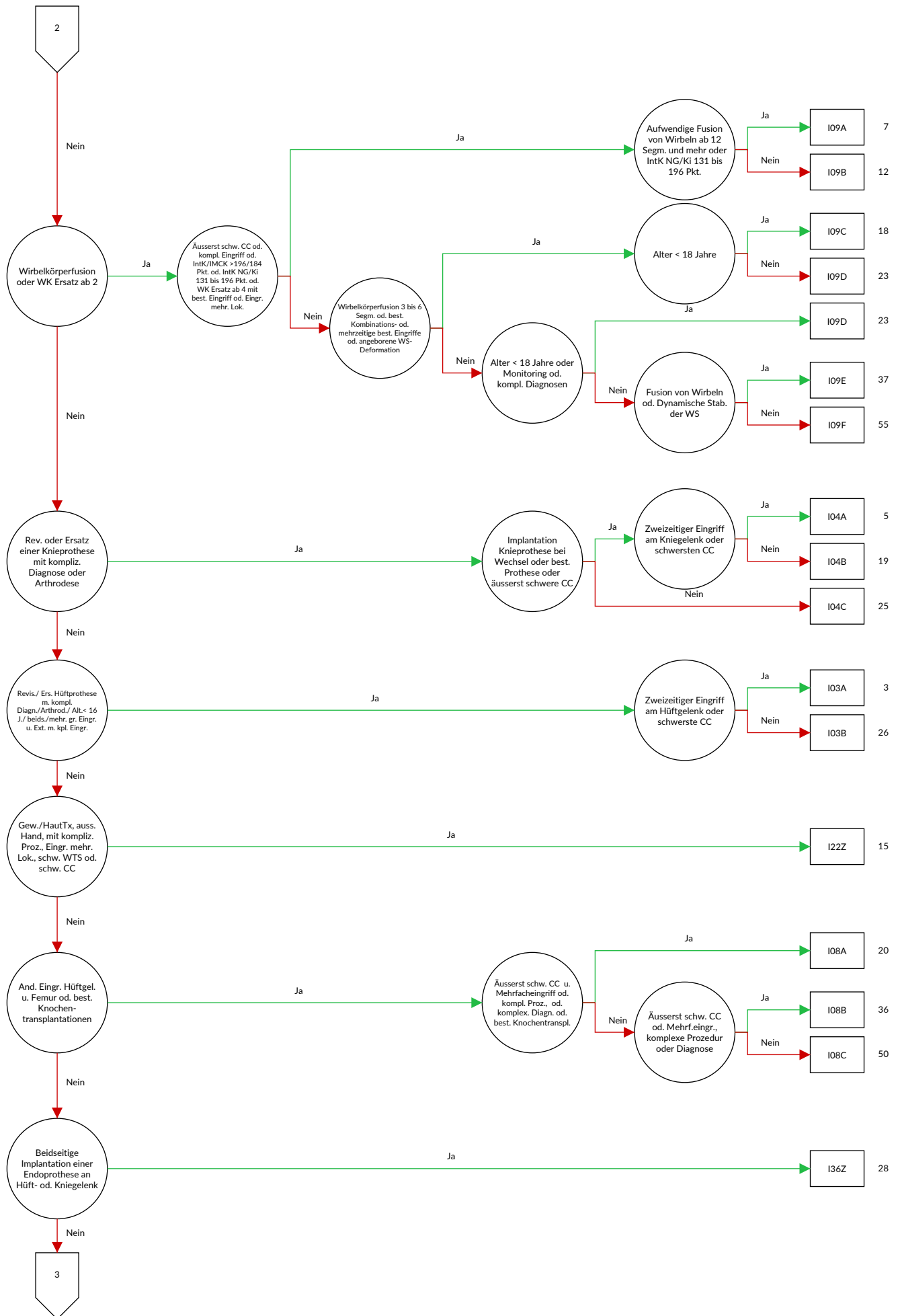



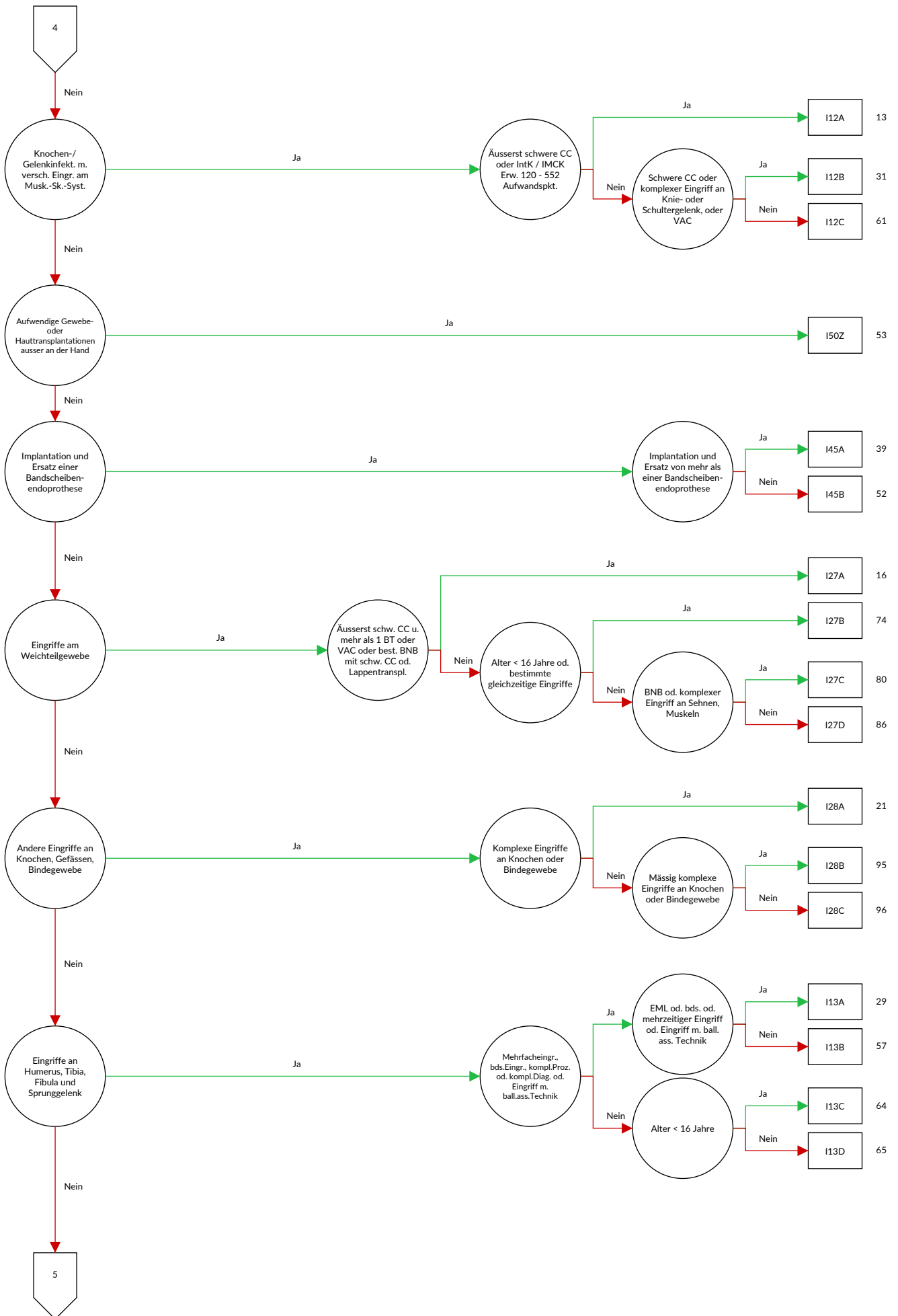

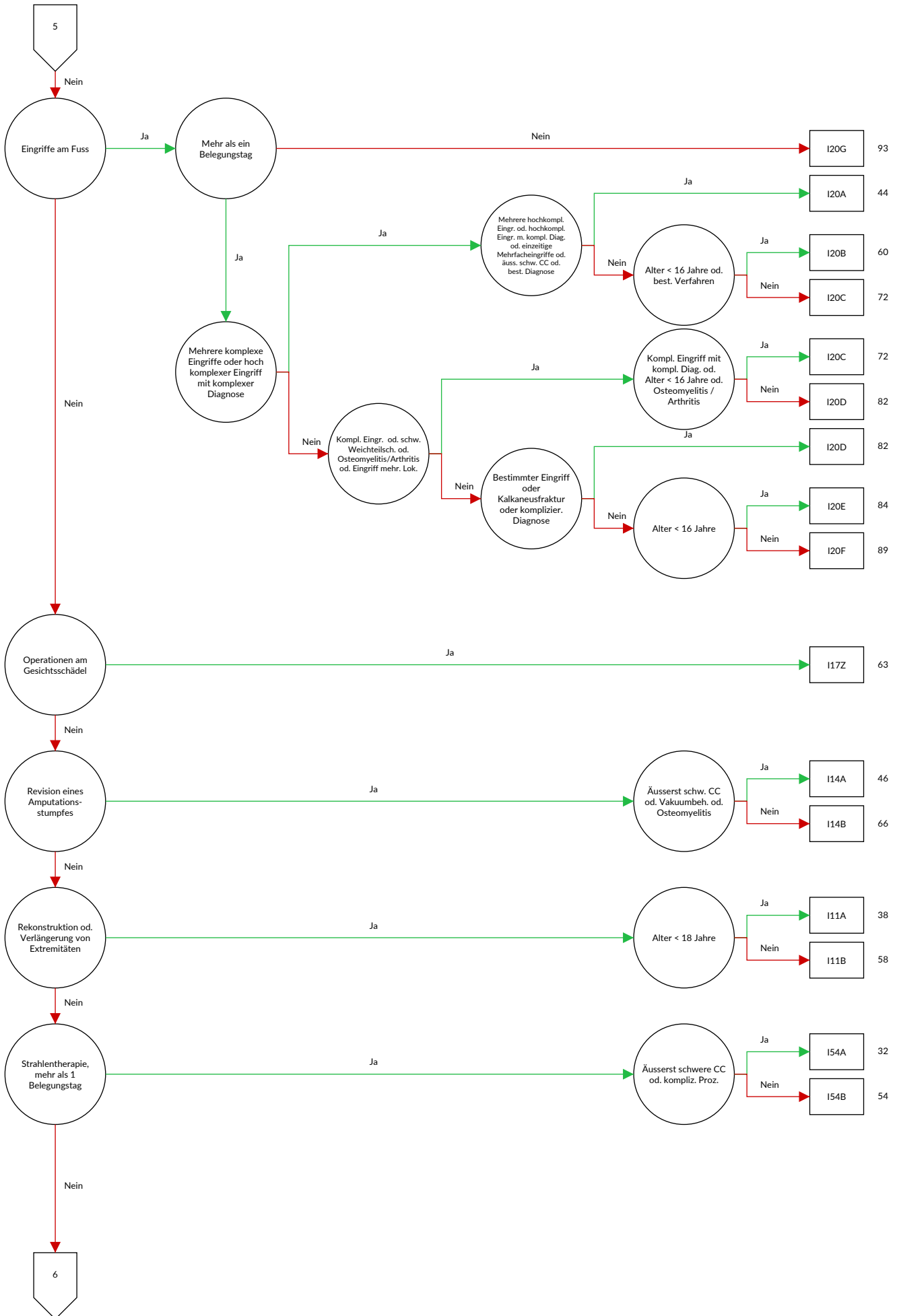

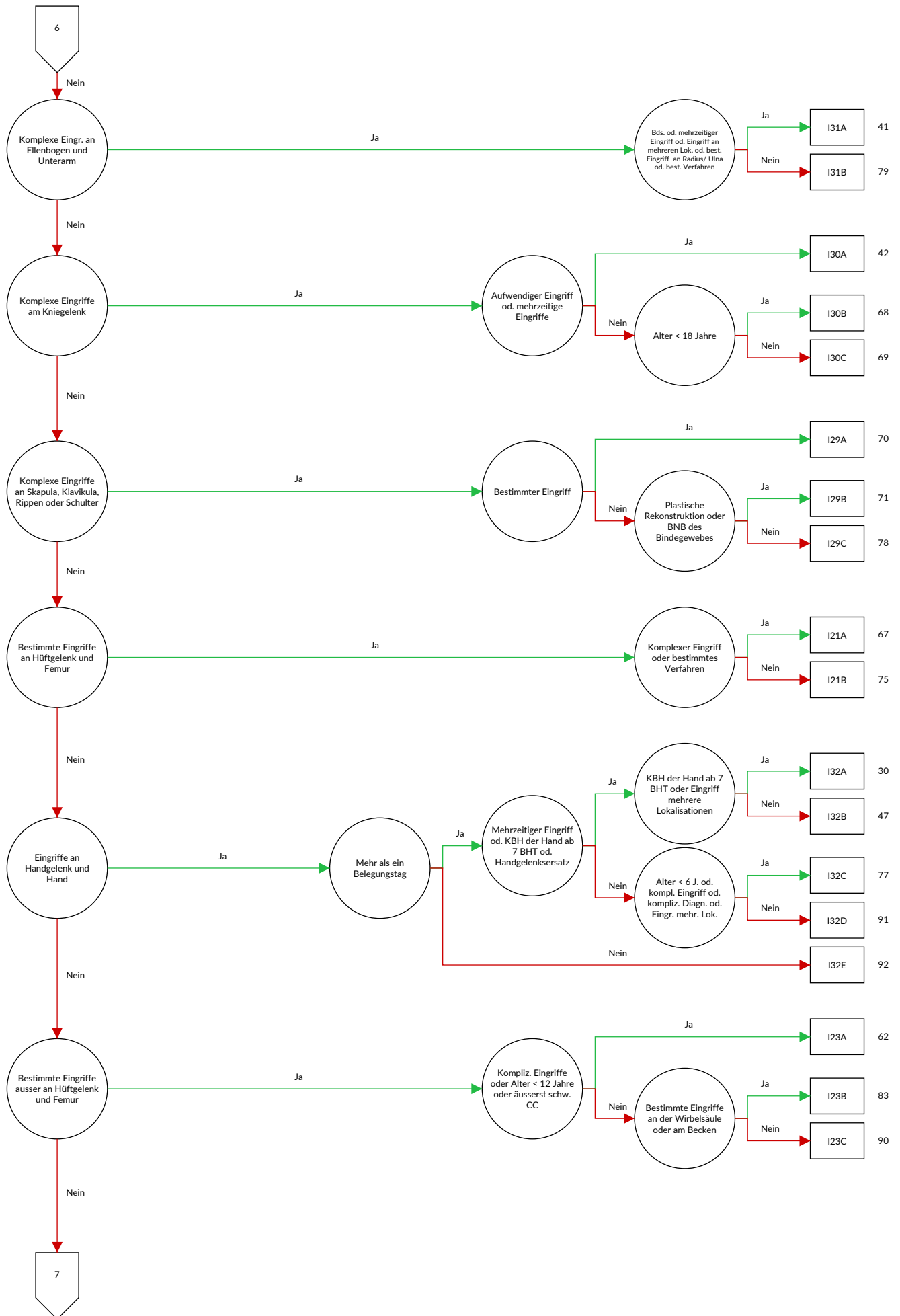

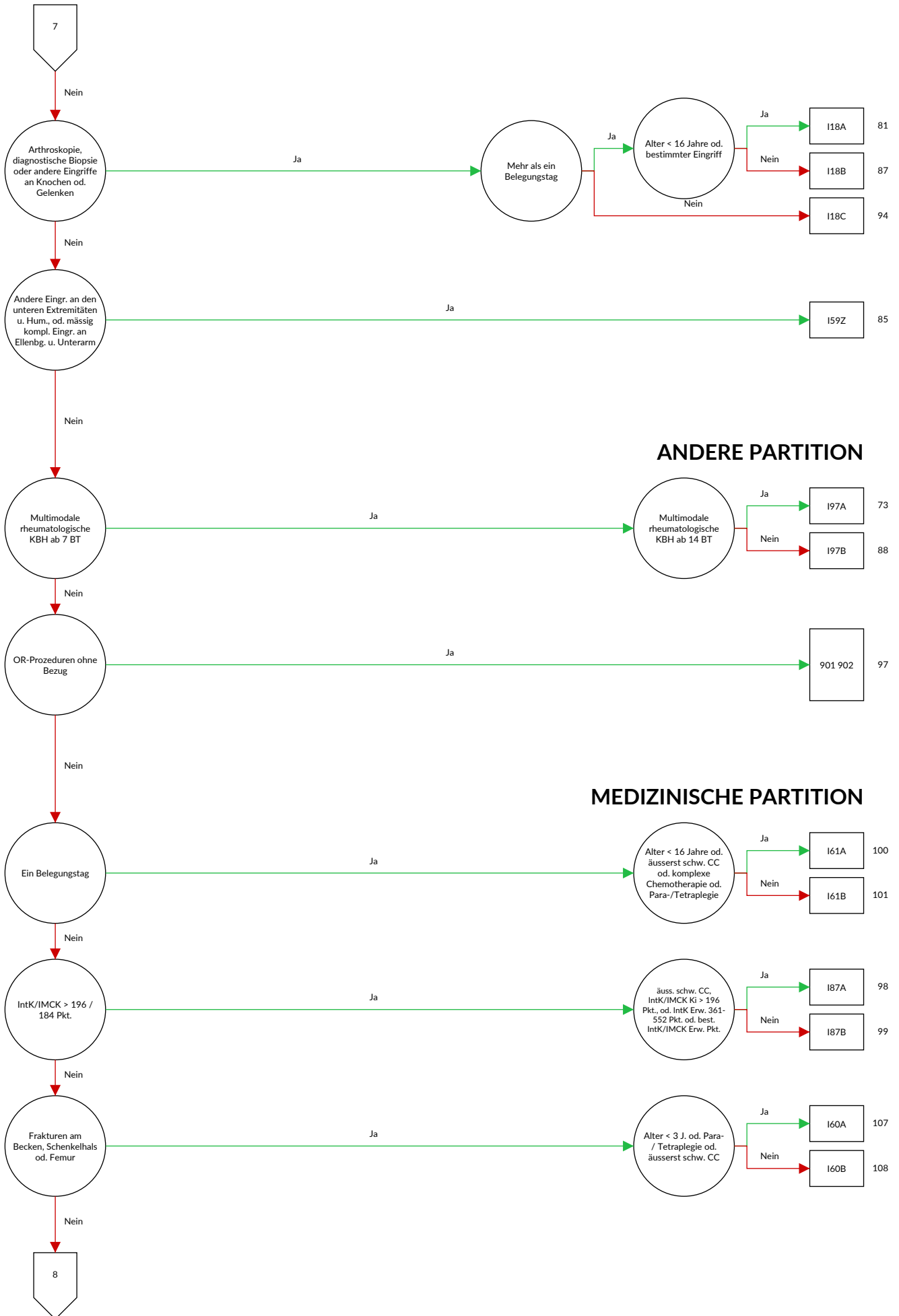

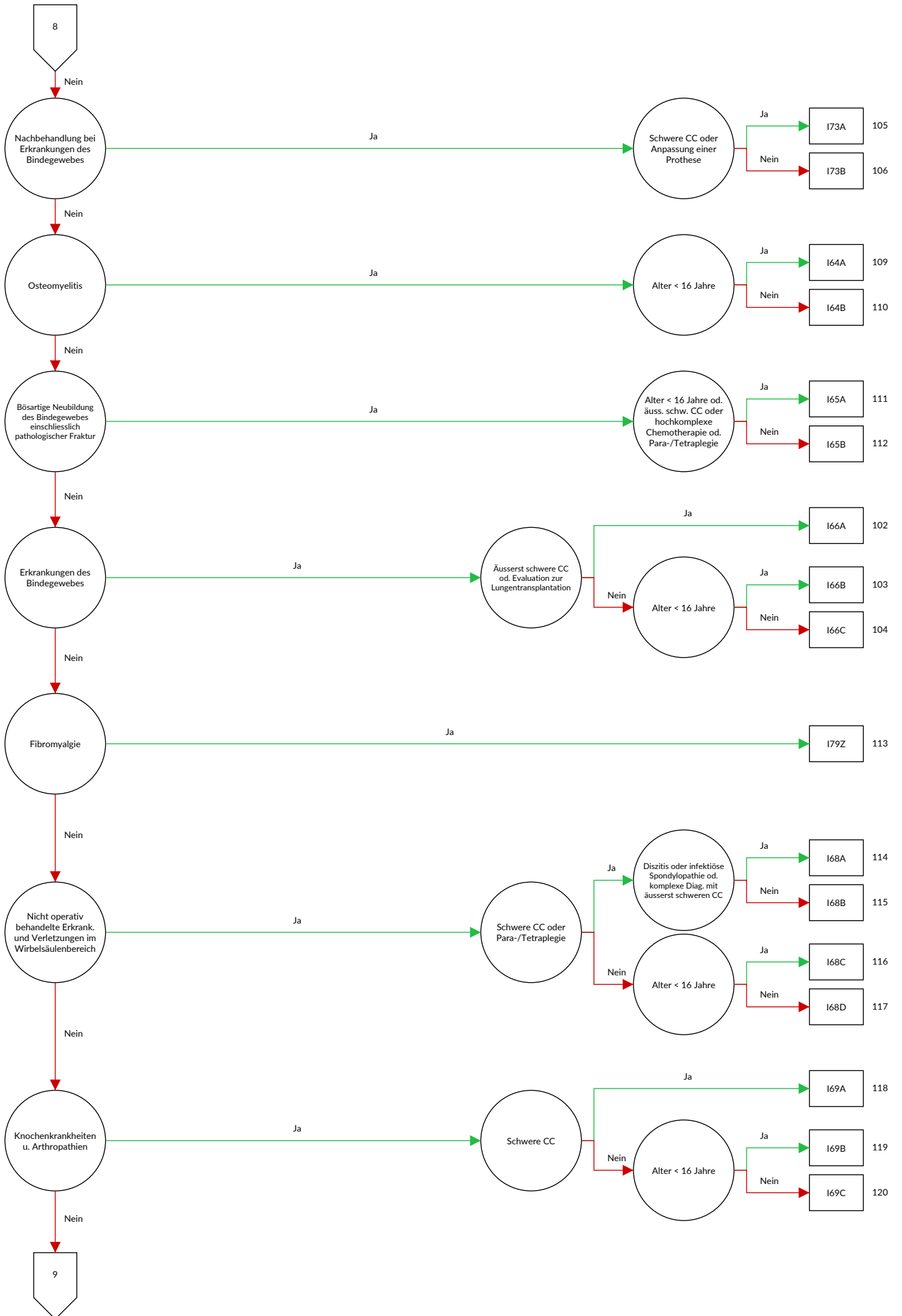



Entscheidungslogik MDC 08 Krankheiten und Störungen an Muskel-Skelett-System und Bindegewebe

Hauptdiagnose in Tabelle MDC08-0

Diagnose MDC08-0

| | | | |
|--------|---|--------|--|
| A18.0 | Tuberkulose der Knochen und Gelenke | C49.6 | Bösartige Neubildung: Bindegewebe und andere Weichteilgewebe des Rumpfes, nicht näher bezeichnet |
| A54.4 | Gonokokkeninfektion des Muskel-Skelett-Systems | | |
| A66.6 | Knochen- und Gelenkveränderungen bei Frambösie | | |
| B90.2 | Folgestände einer Tuberkulose der Knochen und der Gelenke | C49.8 | Bösartige Neubildung: Bindegewebe und andere Weichteilgewebe, mehrere Teilbereiche überlappend |
| C40.0 | Bösartige Neubildung des Knochens und des Gelenkknorpels: Skapula und lange Knochen der oberen Extremität | C49.9 | Bösartige Neubildung: Bindegewebe und andere Weichteilgewebe, nicht näher bezeichnet |
| C40.1 | Bösartige Neubildung des Knochens und des Gelenkknorpels: Kurze Knochen der oberen Extremität | C79.5 | Sekundäre bösartige Neubildung des Knochens und des Knochenmarkes |
| C40.2 | Bösartige Neubildung des Knochens und des Gelenkknorpels: Lange Knochen der unteren Extremität | D16.0 | Gutartige Neubildung des Knochens und des Gelenkknorpels: Skapula und lange Knochen der oberen Extremität |
| C40.3 | Bösartige Neubildung des Knochens und des Gelenkknorpels: Kurze Knochen der unteren Extremität | D16.1 | Gutartige Neubildung des Knochens und des Gelenkknorpels: Kurze Knochen der oberen Extremität |
| C40.8 | Bösartige Neubildung: Knochen und Gelenkknorpel der Extremitäten, mehrere Teilbereiche überlappend | D16.2 | Gutartige Neubildung des Knochens und des Gelenkknorpels: Lange Knochen der unteren Extremität |
| C40.9 | Bösartige Neubildung: Knochen und Gelenkknorpel einer Extremität, nicht näher bezeichnet | D16.3 | Gutartige Neubildung des Knochens und des Gelenkknorpels: Kurze Knochen der unteren Extremität |
| C41.2 | Bösartige Neubildung des Knochens und des Gelenkknorpels: Wirbelsäule | D16.41 | Gutartige Neubildung des Knochens und des Gelenkknorpels: Kraniofazial |
| C41.30 | Bösartige Neubildung des Knochens und des Gelenkknorpels: Rippen | D16.42 | Gutartige Neubildung des Knochens und des Gelenkknorpels: Maxillofazial |
| C41.31 | Bösartige Neubildung des Knochens und des Gelenkknorpels: Sternum | D16.6 | Gutartige Neubildung des Knochens und des Gelenkknorpels: Wirbelsäule |
| C41.32 | Bösartige Neubildung des Knochens und des Gelenkknorpels: Klavikula | D16.8 | Gutartige Neubildung des Knochens und des Gelenkknorpels: Knöchernes Becken |
| C41.4 | Bösartige Neubildung des Knochens und des Gelenkknorpels: Beckenknochen | D16.9 | Gutartige Neubildung: Knochen und Gelenkknorpel, nicht näher bezeichnet |
| C41.8 | Bösartige Neubildung: Knochen und Gelenkknorpel, mehrere Teilbereiche überlappend | D21.1 | Sonstige gutartige Neubildungen: Bindegewebe und andere Weichteilgewebe der oberen Extremität, einschließlich Schulter |
| C41.9 | Bösartige Neubildung: Knochen und Gelenkknorpel, nicht näher bezeichnet | D21.2 | Sonstige gutartige Neubildungen: Bindegewebe und andere Weichteilgewebe der unteren Extremität, einschließlich Hüfte |
| C45.7 | Mesotheliom sonstiger Lokalisationen | | |
| C45.9 | Mesotheliom, nicht näher bezeichnet | | |
| C47.0 | Bösartige Neubildung: Periphere Nerven des Kopfes, des Gesichtes und des Halses | D21.5 | Sonstige gutartige Neubildungen: Bindegewebe und andere Weichteilgewebe des Beckens |
| C47.1 | Bösartige Neubildung: Periphere Nerven der oberen Extremität, einschließlich Schulter | D21.6 | Sonstige gutartige Neubildungen: Bindegewebe und andere Weichteilgewebe des Rumpfes, nicht näher bezeichnet |
| C47.2 | Bösartige Neubildung: Periphere Nerven der unteren Extremität, einschließlich Hüfte | D21.9 | Sonstige gutartige Neubildungen: Bindegewebe und andere Weichteilgewebe, nicht näher bezeichnet |
| C47.5 | Bösartige Neubildung: Periphere Nerven des Beckens | D48.0 | Neubildung unsicheren oder unbekanntes Verhaltens: Knochen und Gelenkknorpel |
| C47.6 | Bösartige Neubildung: Periphere Nerven des Rumpfes, nicht näher bezeichnet | D48.1 | Neubildung unsicheren oder unbekanntes Verhaltens: Bindegewebe und andere Weichteilgewebe |
| C47.8 | Bösartige Neubildung: Periphere Nerven und autonomes Nervensystem, mehrere Teilbereiche überlappend | D48.2 | Neubildung unsicheren oder unbekanntes Verhaltens: Periphere Nerven und autonomes Nervensystem |
| C47.9 | Bösartige Neubildung: Periphere Nerven und autonomes Nervensystem, nicht näher bezeichnet | | |
| C49.0 | Bösartige Neubildung: Bindegewebe und andere Weichteilgewebe des Kopfes, des Gesichtes und des Halses | E55.0 | Floride Rachitis |
| C49.1 | Bösartige Neubildung: Bindegewebe und andere Weichteilgewebe der oberen Extremität, einschließlich Schulter | E64.3 | Folgen der Rachitis |
| C49.2 | Bösartige Neubildung: Bindegewebe und andere Weichteilgewebe der unteren Extremität, einschließlich Hüfte | E85.0 | Nichtneuropathische heredofamiliäre Amyloidose |
| C49.5 | Bösartige Neubildung: Bindegewebe und andere Weichteilgewebe des Beckens | E85.1 | Neuropathische heredofamiliäre Amyloidose |
| | | E85.2 | Heredofamiliäre Amyloidose, nicht näher bezeichnet |
| | | E85.3 | Sekundäre systemische Amyloidose |
| | | E85.4 | Organbegrenzte Amyloidose |
| | | E85.8 | Sonstige Amyloidose |
| | | E85.9 | Amyloidose, nicht näher bezeichnet |
| | | G90.70 | Komplexes regionales Schmerzsyndrom der oberen Extremität, sonstiger und nicht näher bezeichneter Typ |

| | | | |
|--------|--|--------|--|
| G90.71 | Komplexes regionales Schmerzsyndrom der unteren Extremität, sonstiger und nicht näher bezeichneter Typ | M00.26 | Arthritis und Polyarthritis durch sonstige Streptokokken: Unterschenkel |
| G90.79 | Komplexes regionales Schmerzsyndrom, sonstiger und nicht näher bezeichneter Typ, Lokalisation nicht näher bezeichnet | M00.27 | Arthritis und Polyarthritis durch sonstige Streptokokken: Knöchel und Fuß |
| H19.3 | Keratitis und Keratokonjunktivitis bei sonstigen anderenorts klassifizierten Krankheiten | M00.28 | Arthritis und Polyarthritis durch sonstige Streptokokken: Sonstige |
| H42.0 | Glaukom bei endokrinen, Ernährungs- und Stoffwechselkrankheiten | M00.29 | Arthritis und Polyarthritis durch sonstige Streptokokken: Nicht näher bezeichnete Lokalisation |
| I00 | Rheumatisches Fieber ohne Angabe einer Herzbeteiligung | M00.80 | Arthritis und Polyarthritis durch sonstige näher bezeichnete bakterielle Erreger: Mehrere Lokalisationen |
| I68.0 | Zerebrale Amyloidangiopathie [E85.-] | M00.81 | Arthritis und Polyarthritis durch sonstige näher bezeichnete bakterielle Erreger: Schulterregion |
| I73.0 | Raynaud-Syndrom | M00.82 | Arthritis und Polyarthritis durch sonstige näher bezeichnete bakterielle Erreger: Oberarm |
| I77.6 | Arteriitis, nicht näher bezeichnet | M00.83 | Arthritis und Polyarthritis durch sonstige näher bezeichnete bakterielle Erreger: Unterarm |
| L40.5 | Psoriasis-Arthropathie {M07.0-M07.3}, {M09.0-} | M00.84 | Arthritis und Polyarthritis durch sonstige näher bezeichnete bakterielle Erreger: Hand |
| L87.1 | Reaktive perforierende Kollagenose | M00.85 | Arthritis und Polyarthritis durch sonstige näher bezeichnete bakterielle Erreger: Beckenregion und Oberschenkel |
| L94.4 | Gottron-Papeln | M00.86 | Arthritis und Polyarthritis durch sonstige näher bezeichnete bakterielle Erreger: Unterschenkel |
| M00.00 | Arthritis und Polyarthritis durch Staphylokokken: Mehrere Lokalisationen | M00.87 | Arthritis und Polyarthritis durch sonstige näher bezeichnete bakterielle Erreger: Knöchel und Fuß |
| M00.01 | Arthritis und Polyarthritis durch Staphylokokken: Schulterregion | M00.88 | Arthritis und Polyarthritis durch sonstige näher bezeichnete bakterielle Erreger: Sonstige |
| M00.02 | Arthritis und Polyarthritis durch Staphylokokken: Oberarm | M00.89 | Arthritis und Polyarthritis durch sonstige näher bezeichnete bakterielle Erreger: Nicht näher bezeichnete Lokalisation |
| M00.03 | Arthritis und Polyarthritis durch Staphylokokken: Unterarm | M00.90 | Eitrige Arthritis, nicht näher bezeichnet: Mehrere Lokalisationen |
| M00.04 | Arthritis und Polyarthritis durch Staphylokokken: Hand | M00.91 | Eitrige Arthritis, nicht näher bezeichnet: Schulterregion |
| M00.05 | Arthritis und Polyarthritis durch Staphylokokken: Beckenregion und Oberschenkel | M00.92 | Eitrige Arthritis, nicht näher bezeichnet: Oberarm |
| M00.06 | Arthritis und Polyarthritis durch Staphylokokken: Unterschenkel | M00.93 | Eitrige Arthritis, nicht näher bezeichnet: Unterarm |
| M00.07 | Arthritis und Polyarthritis durch Staphylokokken: Knöchel und Fuß | M00.94 | Eitrige Arthritis, nicht näher bezeichnet: Hand |
| M00.08 | Arthritis und Polyarthritis durch Staphylokokken: Sonstige | M00.95 | Eitrige Arthritis, nicht näher bezeichnet: Beckenregion und Oberschenkel |
| M00.09 | Arthritis und Polyarthritis durch Staphylokokken: Nicht näher bezeichnete Lokalisation | M00.96 | Eitrige Arthritis, nicht näher bezeichnet: Unterschenkel |
| M00.10 | Arthritis und Polyarthritis durch Pneumokokken: Mehrere Lokalisationen | M00.97 | Eitrige Arthritis, nicht näher bezeichnet: Knöchel und Fuß |
| M00.11 | Arthritis und Polyarthritis durch Pneumokokken: Schulterregion | M00.98 | Eitrige Arthritis, nicht näher bezeichnet: Sonstige |
| M00.12 | Arthritis und Polyarthritis durch Pneumokokken: Oberarm | M00.99 | Eitrige Arthritis, nicht näher bezeichnet: Nicht näher bezeichnete Lokalisation |
| M00.13 | Arthritis und Polyarthritis durch Pneumokokken: Unterarm | M01.00 | Arthritis durch Meningokokken {A39.8}: Mehrere Lokalisationen |
| M00.14 | Arthritis und Polyarthritis durch Pneumokokken: Hand | M01.01 | Arthritis durch Meningokokken {A39.8}: Schulterregion |
| M00.15 | Arthritis und Polyarthritis durch Pneumokokken: Beckenregion und Oberschenkel | M01.02 | Arthritis durch Meningokokken {A39.8}: Oberarm |
| M00.16 | Arthritis und Polyarthritis durch Pneumokokken: Unterschenkel | M01.03 | Arthritis durch Meningokokken {A39.8}: Unterarm |
| M00.17 | Arthritis und Polyarthritis durch Pneumokokken: Knöchel und Fuß | M01.04 | Arthritis durch Meningokokken {A39.8}: Hand |
| M00.18 | Arthritis und Polyarthritis durch Pneumokokken: Sonstige | M01.05 | Arthritis durch Meningokokken {A39.8}: Beckenregion und Oberschenkel |
| M00.19 | Arthritis und Polyarthritis durch Pneumokokken: Nicht näher bezeichnete Lokalisation | M01.06 | Arthritis durch Meningokokken {A39.8}: Unterschenkel |
| M00.20 | Arthritis und Polyarthritis durch sonstige Streptokokken: Mehrere Lokalisationen | M01.07 | Arthritis durch Meningokokken {A39.8}: Knöchel und Fuß |
| M00.21 | Arthritis und Polyarthritis durch sonstige Streptokokken: Schulterregion | M01.08 | Arthritis durch Meningokokken {A39.8}: Sonstige |
| M00.22 | Arthritis und Polyarthritis durch sonstige Streptokokken: Oberarm | M01.09 | Arthritis durch Meningokokken {A39.8}: Nicht näher bezeichnete Lokalisation |
| M00.23 | Arthritis und Polyarthritis durch sonstige Streptokokken: Unterarm | M01.10 | Tuberkulöse Arthritis {A18.0}: Mehrere Lokalisationen |
| M00.24 | Arthritis und Polyarthritis durch sonstige Streptokokken: Hand | M01.11 | Tuberkulöse Arthritis {A18.0}: Schulterregion |
| M00.25 | Arthritis und Polyarthritis durch sonstige Streptokokken: Beckenregion und Oberschenkel | M01.12 | Tuberkulöse Arthritis {A18.0}: Oberarm |
| | | M01.13 | Tuberkulöse Arthritis {A18.0}: Unterarm |
| | | M01.14 | Tuberkulöse Arthritis {A18.0}: Hand |
| | | M01.15 | Tuberkulöse Arthritis {A18.0}: Beckenregion und Oberschenkel |

| | | | |
|--------|--|--------|---|
| M01.16 | Tuberkulöse Arthritis {A18.0}: Unterschenkel | M01.59 | Arthritis bei sonstigen anderenorts klassifizierten Viruskrankheiten: Nicht näher bezeichnete Lokalisation |
| M01.17 | Tuberkulöse Arthritis {A18.0}: Knöchel und Fuß | M01.60 | Arthritis bei Mykosen {B35-B49}: Mehrere Lokalisationen |
| M01.18 | Tuberkulöse Arthritis {A18.0}: Sonstige | M01.61 | Arthritis bei Mykosen {B35-B49}: Schulterregion |
| M01.19 | Tuberkulöse Arthritis {A18.0}: Nicht näher bezeichnete Lokalisation | M01.62 | Arthritis bei Mykosen {B35-B49}: Oberarm |
| M01.20 | Arthritis bei Lyme-Krankheit {A69.2}: Mehrere Lokalisationen | M01.63 | Arthritis bei Mykosen {B35-B49}: Unterarm |
| M01.21 | Arthritis bei Lyme-Krankheit {A69.2}: Schulterregion | M01.64 | Arthritis bei Mykosen {B35-B49}: Hand |
| M01.22 | Arthritis bei Lyme-Krankheit {A69.2}: Oberarm | M01.65 | Arthritis bei Mykosen {B35-B49}: Beckenregion und Oberschenkel |
| M01.23 | Arthritis bei Lyme-Krankheit {A69.2}: Unterarm | M01.66 | Arthritis bei Mykosen {B35-B49}: Unterschenkel |
| M01.24 | Arthritis bei Lyme-Krankheit {A69.2}: Hand | M01.67 | Arthritis bei Mykosen {B35-B49}: Knöchel und Fuß |
| M01.25 | Arthritis bei Lyme-Krankheit {A69.2}: Beckenregion und Oberschenkel | M01.68 | Arthritis bei Mykosen {B35-B49}: Sonstige |
| M01.26 | Arthritis bei Lyme-Krankheit {A69.2}: Unterschenkel | M01.69 | Arthritis bei Mykosen {B35-B49}: Nicht näher bezeichnete Lokalisation |
| M01.27 | Arthritis bei Lyme-Krankheit {A69.2}: Knöchel und Fuß | M01.80 | Arthritis bei sonstigen anderenorts klassifizierten infektiösen und parasitären Krankheiten: Mehrere Lokalisationen |
| M01.28 | Arthritis bei Lyme-Krankheit {A69.2}: Sonstige | M01.81 | Arthritis bei sonstigen anderenorts klassifizierten infektiösen und parasitären Krankheiten: Schulterregion |
| M01.29 | Arthritis bei Lyme-Krankheit {A69.2}: Nicht näher bezeichnete Lokalisation | M01.82 | Arthritis bei sonstigen anderenorts klassifizierten infektiösen und parasitären Krankheiten: Oberarm |
| M01.30 | Arthritis bei sonstigen anderenorts klassifizierten bakteriellen Krankheiten: Mehrere Lokalisationen | M01.83 | Arthritis bei sonstigen anderenorts klassifizierten infektiösen und parasitären Krankheiten: Unterarm |
| M01.31 | Arthritis bei sonstigen anderenorts klassifizierten bakteriellen Krankheiten: Schulterregion | M01.84 | Arthritis bei sonstigen anderenorts klassifizierten infektiösen und parasitären Krankheiten: Hand |
| M01.32 | Arthritis bei sonstigen anderenorts klassifizierten bakteriellen Krankheiten: Oberarm | M01.85 | Arthritis bei sonstigen anderenorts klassifizierten infektiösen und parasitären Krankheiten: Beckenregion und Oberschenkel |
| M01.33 | Arthritis bei sonstigen anderenorts klassifizierten bakteriellen Krankheiten: Unterarm | M01.86 | Arthritis bei sonstigen anderenorts klassifizierten infektiösen und parasitären Krankheiten: Unterschenkel |
| M01.34 | Arthritis bei sonstigen anderenorts klassifizierten bakteriellen Krankheiten: Hand | M01.87 | Arthritis bei sonstigen anderenorts klassifizierten infektiösen und parasitären Krankheiten: Knöchel und Fuß |
| M01.35 | Arthritis bei sonstigen anderenorts klassifizierten bakteriellen Krankheiten: Beckenregion und Oberschenkel | M01.88 | Arthritis bei sonstigen anderenorts klassifizierten infektiösen und parasitären Krankheiten: Sonstige |
| M01.36 | Arthritis bei sonstigen anderenorts klassifizierten bakteriellen Krankheiten: Unterschenkel | M01.89 | Arthritis bei sonstigen anderenorts klassifizierten infektiösen und parasitären Krankheiten: Nicht näher bezeichnete Lokalisation |
| M01.37 | Arthritis bei sonstigen anderenorts klassifizierten bakteriellen Krankheiten: Knöchel und Fuß | M02.00 | Arthritis nach intestinalem Bypass: Mehrere Lokalisationen |
| M01.38 | Arthritis bei sonstigen anderenorts klassifizierten bakteriellen Krankheiten: Sonstige | M02.01 | Arthritis nach intestinalem Bypass: Schulterregion |
| M01.39 | Arthritis bei sonstigen anderenorts klassifizierten bakteriellen Krankheiten: Nicht näher bezeichnete Lokalisation | M02.02 | Arthritis nach intestinalem Bypass: Oberarm |
| M01.40 | Arthritis bei Röteln {B06.8}: Mehrere Lokalisationen | M02.03 | Arthritis nach intestinalem Bypass: Unterarm |
| M01.41 | Arthritis bei Röteln {B06.8}: Schulterregion | M02.04 | Arthritis nach intestinalem Bypass: Hand |
| M01.42 | Arthritis bei Röteln {B06.8}: Oberarm | M02.05 | Arthritis nach intestinalem Bypass: Beckenregion und Oberschenkel |
| M01.43 | Arthritis bei Röteln {B06.8}: Unterarm | M02.06 | Arthritis nach intestinalem Bypass: Unterschenkel |
| M01.44 | Arthritis bei Röteln {B06.8}: Hand | M02.07 | Arthritis nach intestinalem Bypass: Knöchel und Fuß |
| M01.45 | Arthritis bei Röteln {B06.8}: Beckenregion und Oberschenkel | M02.08 | Arthritis nach intestinalem Bypass: Sonstige |
| M01.46 | Arthritis bei Röteln {B06.8}: Unterschenkel | M02.09 | Arthritis nach intestinalem Bypass: Nicht näher bezeichnete Lokalisation |
| M01.47 | Arthritis bei Röteln {B06.8}: Knöchel und Fuß | M02.10 | Postenteritische Arthritis: Mehrere Lokalisationen |
| M01.48 | Arthritis bei Röteln {B06.8}: Sonstige | M02.11 | Postenteritische Arthritis: Schulterregion |
| M01.49 | Arthritis bei Röteln {B06.8}: Nicht näher bezeichnete Lokalisation | M02.12 | Postenteritische Arthritis: Oberarm |
| M01.50 | Arthritis bei sonstigen anderenorts klassifizierten Viruskrankheiten: Mehrere Lokalisationen | M02.13 | Postenteritische Arthritis: Unterarm |
| M01.51 | Arthritis bei sonstigen anderenorts klassifizierten Viruskrankheiten: Schulterregion | M02.14 | Postenteritische Arthritis: Hand |
| M01.52 | Arthritis bei sonstigen anderenorts klassifizierten Viruskrankheiten: Oberarm | M02.15 | Postenteritische Arthritis: Beckenregion und Oberschenkel |
| M01.53 | Arthritis bei sonstigen anderenorts klassifizierten Viruskrankheiten: Unterarm | M02.16 | Postenteritische Arthritis: Unterschenkel |
| M01.54 | Arthritis bei sonstigen anderenorts klassifizierten Viruskrankheiten: Hand | M02.17 | Postenteritische Arthritis: Knöchel und Fuß |
| M01.55 | Arthritis bei sonstigen anderenorts klassifizierten Viruskrankheiten: Beckenregion und Oberschenkel | M02.18 | Postenteritische Arthritis: Sonstige |
| M01.56 | Arthritis bei sonstigen anderenorts klassifizierten Viruskrankheiten: Unterschenkel | M02.19 | Postenteritische Arthritis: Nicht näher bezeichnete Lokalisation |
| M01.57 | Arthritis bei sonstigen anderenorts klassifizierten Viruskrankheiten: Knöchel und Fuß | M02.20 | Arthritis nach Impfung: Mehrere Lokalisationen |
| M01.58 | Arthritis bei sonstigen anderenorts klassifizierten Viruskrankheiten: Sonstige | M02.21 | Arthritis nach Impfung: Schulterregion |
| | | M02.22 | Arthritis nach Impfung: Oberarm |
| | | M02.23 | Arthritis nach Impfung: Unterarm |

| | | | |
|--------|---|--------|--|
| M02.24 | Arthritis nach Impfung: Hand | M03.60 | Reaktive Arthritis bei sonstigen anderenorts klassifizierten Krankheiten: Mehrere Lokalisationen |
| M02.25 | Arthritis nach Impfung: Beckenregion und Oberschenkel | M03.61 | Reaktive Arthritis bei sonstigen anderenorts klassifizierten Krankheiten: Schulterregion |
| M02.26 | Arthritis nach Impfung: Unterschenkel | M03.62 | Reaktive Arthritis bei sonstigen anderenorts klassifizierten Krankheiten: Oberarm |
| M02.27 | Arthritis nach Impfung: Knöchel und Fuß | M03.63 | Reaktive Arthritis bei sonstigen anderenorts klassifizierten Krankheiten: Unterarm |
| M02.28 | Arthritis nach Impfung: Sonstige | M03.64 | Reaktive Arthritis bei sonstigen anderenorts klassifizierten Krankheiten: Hand |
| M02.29 | Arthritis nach Impfung: Nicht näher bezeichnete Lokalisation | M03.65 | Reaktive Arthritis bei sonstigen anderenorts klassifizierten Krankheiten: Beckenregion und Oberschenkel |
| M02.30 | Reiter-Krankheit: Mehrere Lokalisationen | M03.66 | Reaktive Arthritis bei sonstigen anderenorts klassifizierten Krankheiten: Unterschenkel |
| M02.31 | Reiter-Krankheit: Schulterregion | M03.67 | Reaktive Arthritis bei sonstigen anderenorts klassifizierten Krankheiten: Knöchel und Fuß |
| M02.32 | Reiter-Krankheit: Oberarm | M03.68 | Reaktive Arthritis bei sonstigen anderenorts klassifizierten Krankheiten: Sonstige |
| M02.33 | Reiter-Krankheit: Unterarm | M03.69 | Reaktive Arthritis bei sonstigen anderenorts klassifizierten Krankheiten: Nicht näher bezeichnete Lokalisation |
| M02.34 | Reiter-Krankheit: Hand | M05.00 | Felty-Syndrom: Mehrere Lokalisationen |
| M02.35 | Reiter-Krankheit: Beckenregion und Oberschenkel | M05.01 | Felty-Syndrom: Schulterregion |
| M02.36 | Reiter-Krankheit: Unterschenkel | M05.02 | Felty-Syndrom: Oberarm |
| M02.37 | Reiter-Krankheit: Knöchel und Fuß | M05.03 | Felty-Syndrom: Unterarm |
| M02.38 | Reiter-Krankheit: Sonstige | M05.04 | Felty-Syndrom: Hand |
| M02.39 | Reiter-Krankheit: Nicht näher bezeichnete Lokalisation | M05.05 | Felty-Syndrom: Beckenregion und Oberschenkel |
| M02.80 | Sonstige reaktive Arthritiden: Mehrere Lokalisationen | M05.06 | Felty-Syndrom: Unterschenkel |
| M02.81 | Sonstige reaktive Arthritiden: Schulterregion | M05.07 | Felty-Syndrom: Knöchel und Fuß |
| M02.82 | Sonstige reaktive Arthritiden: Oberarm | M05.08 | Felty-Syndrom: Sonstige |
| M02.83 | Sonstige reaktive Arthritiden: Unterarm | M05.09 | Felty-Syndrom: Nicht näher bezeichnete Lokalisation |
| M02.84 | Sonstige reaktive Arthritiden: Hand | M05.20 | Vaskulitis bei seropositiver chronischer Polyarthritiden: Mehrere Lokalisationen |
| M02.85 | Sonstige reaktive Arthritiden: Beckenregion und Oberschenkel | M05.21 | Vaskulitis bei seropositiver chronischer Polyarthritiden: Schulterregion |
| M02.86 | Sonstige reaktive Arthritiden: Unterschenkel | M05.22 | Vaskulitis bei seropositiver chronischer Polyarthritiden: Oberarm |
| M02.87 | Sonstige reaktive Arthritiden: Knöchel und Fuß | M05.23 | Vaskulitis bei seropositiver chronischer Polyarthritiden: Unterarm |
| M02.88 | Sonstige reaktive Arthritiden: Sonstige | M05.24 | Vaskulitis bei seropositiver chronischer Polyarthritiden: Hand |
| M02.89 | Sonstige reaktive Arthritiden: Nicht näher bezeichnete Lokalisation | M05.25 | Vaskulitis bei seropositiver chronischer Polyarthritiden: Beckenregion und Oberschenkel |
| M02.90 | Reaktive Arthritis, nicht näher bezeichnet: Mehrere Lokalisationen | M05.26 | Vaskulitis bei seropositiver chronischer Polyarthritiden: Unterschenkel |
| M02.91 | Reaktive Arthritis, nicht näher bezeichnet: Schulterregion | M05.27 | Vaskulitis bei seropositiver chronischer Polyarthritiden: Knöchel und Fuß |
| M02.92 | Reaktive Arthritis, nicht näher bezeichnet: Oberarm | M05.28 | Vaskulitis bei seropositiver chronischer Polyarthritiden: Sonstige |
| M02.93 | Reaktive Arthritis, nicht näher bezeichnet: Unterarm | M05.29 | Vaskulitis bei seropositiver chronischer Polyarthritiden: Nicht näher bezeichnete Lokalisation |
| M02.94 | Reaktive Arthritis, nicht näher bezeichnet: Hand | M05.30 | Seropositive chronische Polyarthritiden mit Beteiligung sonstiger Organe und Organsysteme: Mehrere Lokalisationen |
| M02.95 | Reaktive Arthritis, nicht näher bezeichnet: Beckenregion und Oberschenkel | M05.31 | Seropositive chronische Polyarthritiden mit Beteiligung sonstiger Organe und Organsysteme: Schulterregion |
| M02.96 | Reaktive Arthritis, nicht näher bezeichnet: Unterschenkel | M05.32 | Seropositive chronische Polyarthritiden mit Beteiligung sonstiger Organe und Organsysteme: Oberarm |
| M02.97 | Reaktive Arthritis, nicht näher bezeichnet: Knöchel und Fuß | M05.33 | Seropositive chronische Polyarthritiden mit Beteiligung sonstiger Organe und Organsysteme: Unterarm |
| M02.98 | Reaktive Arthritis, nicht näher bezeichnet: Sonstige | M05.34 | Seropositive chronische Polyarthritiden mit Beteiligung sonstiger Organe und Organsysteme: Hand |
| M02.99 | Reaktive Arthritis, nicht näher bezeichnet: Nicht näher bezeichnete Lokalisation | M05.35 | Seropositive chronische Polyarthritiden mit Beteiligung sonstiger Organe und Organsysteme: Beckenregion und Oberschenkel |
| M03.20 | Sonstige postinfektiöse Arthritiden bei anderenorts klassifizierten Krankheiten: Mehrere Lokalisationen | M05.36 | Seropositive chronische Polyarthritiden mit Beteiligung sonstiger Organe und Organsysteme: Unterschenkel |
| M03.21 | Sonstige postinfektiöse Arthritiden bei anderenorts klassifizierten Krankheiten: Schulterregion | M05.37 | Seropositive chronische Polyarthritiden mit Beteiligung sonstiger Organe und Organsysteme: Knöchel und Fuß |
| M03.22 | Sonstige postinfektiöse Arthritiden bei anderenorts klassifizierten Krankheiten: Oberarm | | |
| M03.23 | Sonstige postinfektiöse Arthritiden bei anderenorts klassifizierten Krankheiten: Unterarm | | |
| M03.24 | Sonstige postinfektiöse Arthritiden bei anderenorts klassifizierten Krankheiten: Hand | | |
| M03.25 | Sonstige postinfektiöse Arthritiden bei anderenorts klassifizierten Krankheiten: Beckenregion und Oberschenkel | | |
| M03.26 | Sonstige postinfektiöse Arthritiden bei anderenorts klassifizierten Krankheiten: Unterschenkel | | |
| M03.27 | Sonstige postinfektiöse Arthritiden bei anderenorts klassifizierten Krankheiten: Knöchel und Fuß | | |
| M03.28 | Sonstige postinfektiöse Arthritiden bei anderenorts klassifizierten Krankheiten: Sonstige | | |
| M03.29 | Sonstige postinfektiöse Arthritiden bei anderenorts klassifizierten Krankheiten: Nicht näher bezeichnete Lokalisation | | |

| | | | |
|--------|---|--------|---|
| M05.38 | Seropositive chronische Polyarthrititis mit Beteiligung sonstiger Organe und Organsysteme: Sonstige | M06.19 | Adulte Form der Still-Krankheit: Nicht näher bezeichnete Lokalisation |
| M05.39 | Seropositive chronische Polyarthrititis mit Beteiligung sonstiger Organe und Organsysteme: Nicht näher bezeichnete Lokalisation | M06.20 | Bursitis bei chronischer Polyarthrititis: Mehrere Lokalisationen |
| M05.80 | Sonstige seropositive chronische Polyarthrititis: Mehrere Lokalisationen | M06.21 | Bursitis bei chronischer Polyarthrititis: Schulterregion |
| M05.81 | Sonstige seropositive chronische Polyarthrititis: Schulterregion | M06.22 | Bursitis bei chronischer Polyarthrititis: Oberarm |
| M05.82 | Sonstige seropositive chronische Polyarthrititis: Oberarm | M06.23 | Bursitis bei chronischer Polyarthrititis: Unterarm |
| M05.83 | Sonstige seropositive chronische Polyarthrititis: Unterarm | M06.24 | Bursitis bei chronischer Polyarthrititis: Hand |
| M05.84 | Sonstige seropositive chronische Polyarthrititis: Hand | M06.25 | Bursitis bei chronischer Polyarthrititis: Beckenregion und Oberschenkel |
| M05.85 | Sonstige seropositive chronische Polyarthrititis: Beckenregion und Oberschenkel | M06.26 | Bursitis bei chronischer Polyarthrititis: Unterschenkel |
| M05.86 | Sonstige seropositive chronische Polyarthrititis: Unterschenkel | M06.27 | Bursitis bei chronischer Polyarthrititis: Knöchel und Fuß |
| M05.87 | Sonstige seropositive chronische Polyarthrititis: Knöchel und Fuß | M06.28 | Bursitis bei chronischer Polyarthrititis: Sonstige |
| M05.88 | Sonstige seropositive chronische Polyarthrititis: Sonstige | M06.29 | Bursitis bei chronischer Polyarthrititis: Nicht näher bezeichnete Lokalisation |
| M05.89 | Sonstige seropositive chronische Polyarthrititis: Nicht näher bezeichnete Lokalisation | M06.30 | Rheumaknoten: Mehrere Lokalisationen |
| M05.90 | Seropositive chronische Polyarthrititis, nicht näher bezeichnet: Mehrere Lokalisationen | M06.31 | Rheumaknoten: Schulterregion |
| M05.91 | Seropositive chronische Polyarthrititis, nicht näher bezeichnet: Schulterregion | M06.32 | Rheumaknoten: Oberarm |
| M05.92 | Seropositive chronische Polyarthrititis, nicht näher bezeichnet: Oberarm | M06.33 | Rheumaknoten: Unterarm |
| M05.93 | Seropositive chronische Polyarthrititis, nicht näher bezeichnet: Unterarm | M06.34 | Rheumaknoten: Hand |
| M05.94 | Seropositive chronische Polyarthrititis, nicht näher bezeichnet: Hand | M06.35 | Rheumaknoten: Beckenregion und Oberschenkel |
| M05.95 | Seropositive chronische Polyarthrititis, nicht näher bezeichnet: Beckenregion und Oberschenkel | M06.36 | Rheumaknoten: Unterschenkel |
| M05.96 | Seropositive chronische Polyarthrititis, nicht näher bezeichnet: Unterschenkel | M06.37 | Rheumaknoten: Knöchel und Fuß |
| M05.97 | Seropositive chronische Polyarthrititis, nicht näher bezeichnet: Knöchel und Fuß | M06.38 | Rheumaknoten: Sonstige |
| M05.98 | Seropositive chronische Polyarthrititis, nicht näher bezeichnet: Sonstige | M06.39 | Rheumaknoten: Nicht näher bezeichnete Lokalisation |
| M05.99 | Seropositive chronische Polyarthrititis, nicht näher bezeichnet: Nicht näher bezeichnete Lokalisation | M06.40 | Entzündliche Polyarthropathie: Mehrere Lokalisationen |
| M06.00 | Seronegative chronische Polyarthrititis: Mehrere Lokalisationen | M06.41 | Entzündliche Polyarthropathie: Schulterregion |
| M06.01 | Seronegative chronische Polyarthrititis: Schulterregion | M06.42 | Entzündliche Polyarthropathie: Oberarm |
| M06.02 | Seronegative chronische Polyarthrititis: Oberarm | M06.43 | Entzündliche Polyarthropathie: Unterarm |
| M06.03 | Seronegative chronische Polyarthrititis: Unterarm | M06.44 | Entzündliche Polyarthropathie: Hand |
| M06.04 | Seronegative chronische Polyarthrititis: Hand | M06.45 | Entzündliche Polyarthropathie: Beckenregion und Oberschenkel |
| M06.05 | Seronegative chronische Polyarthrititis: Beckenregion und Oberschenkel | M06.46 | Entzündliche Polyarthropathie: Unterschenkel |
| M06.06 | Seronegative chronische Polyarthrititis: Unterschenkel | M06.47 | Entzündliche Polyarthropathie: Knöchel und Fuß |
| M06.07 | Seronegative chronische Polyarthrititis: Knöchel und Fuß | M06.48 | Entzündliche Polyarthropathie: Sonstige |
| M06.08 | Seronegative chronische Polyarthrititis: Sonstige | M06.49 | Entzündliche Polyarthropathie: Nicht näher bezeichnete Lokalisation |
| M06.09 | Seronegative chronische Polyarthrititis: Nicht näher bezeichnete Lokalisation | M06.80 | Sonstige näher bezeichnete chronische Polyarthrititis: Mehrere Lokalisationen |
| M06.10 | Adulte Form der Still-Krankheit: Mehrere Lokalisationen | M06.81 | Sonstige näher bezeichnete chronische Polyarthrititis: Schulterregion |
| M06.11 | Adulte Form der Still-Krankheit: Schulterregion | M06.82 | Sonstige näher bezeichnete chronische Polyarthrititis: Oberarm |
| M06.12 | Adulte Form der Still-Krankheit: Oberarm | M06.83 | Sonstige näher bezeichnete chronische Polyarthrititis: Unterarm |
| M06.13 | Adulte Form der Still-Krankheit: Unterarm | M06.84 | Sonstige näher bezeichnete chronische Polyarthrititis: Hand |
| M06.14 | Adulte Form der Still-Krankheit: Hand | M06.85 | Sonstige näher bezeichnete chronische Polyarthrititis: Beckenregion und Oberschenkel |
| M06.15 | Adulte Form der Still-Krankheit: Beckenregion und Oberschenkel | M06.86 | Sonstige näher bezeichnete chronische Polyarthrititis: Unterschenkel |
| M06.16 | Adulte Form der Still-Krankheit: Unterschenkel | M06.87 | Sonstige näher bezeichnete chronische Polyarthrititis: Knöchel und Fuß |
| M06.17 | Adulte Form der Still-Krankheit: Knöchel und Fuß | M06.88 | Sonstige näher bezeichnete chronische Polyarthrititis: Sonstige |
| M06.18 | Adulte Form der Still-Krankheit: Sonstige | M06.89 | Sonstige näher bezeichnete chronische Polyarthrititis: Nicht näher bezeichnete Lokalisation |
| | | M06.90 | Chronische Polyarthrititis, nicht näher bezeichnet: Mehrere Lokalisationen |
| | | M06.91 | Chronische Polyarthrititis, nicht näher bezeichnet: Schulterregion |
| | | M06.92 | Chronische Polyarthrititis, nicht näher bezeichnet: Oberarm |
| | | M06.93 | Chronische Polyarthrititis, nicht näher bezeichnet: Unterarm |
| | | M06.94 | Chronische Polyarthrititis, nicht näher bezeichnet: Hand |

| | | | |
|--------|--|--------|--|
| M06.95 | Chronische Polyarthritis, nicht näher bezeichnet: Beckenregion und Oberschenkel | M07.53 | Arthritis bei Colitis ulcerosa {K51.-}: Unterarm |
| M06.96 | Chronische Polyarthritis, nicht näher bezeichnet: Unterschenkel | M07.54 | Arthritis bei Colitis ulcerosa {K51.-}: Hand |
| M06.97 | Chronische Polyarthritis, nicht näher bezeichnet: Knöchel und Fuß | M07.55 | Arthritis bei Colitis ulcerosa {K51.-}: Beckenregion und Oberschenkel |
| M06.98 | Chronische Polyarthritis, nicht näher bezeichnet: Sonstige | M07.56 | Arthritis bei Colitis ulcerosa {K51.-}: Unterschenkel |
| M06.99 | Chronische Polyarthritis, nicht näher bezeichnet: Nicht näher bezeichnete Lokalisation | M07.57 | Arthritis bei Colitis ulcerosa {K51.-}: Knöchel und Fuß |
| M07.00 | Distale interphalangeale Arthritis psoriatica {L40.5}: Mehrere Lokalisationen | M07.58 | Arthritis bei Colitis ulcerosa {K51.-}: Sonstige |
| M07.04 | Distale interphalangeale Arthritis psoriatica {L40.5}: Hand | M07.59 | Arthritis bei Colitis ulcerosa {K51.-}: Nicht näher bezeichnete Lokalisation |
| M07.07 | Distale interphalangeale Arthritis psoriatica {L40.5}: Knöchel und Fuß | M07.60 | Sonstige Arthritiden bei gastrointestinalen Grundkrankheiten: Mehrere Lokalisationen |
| M07.09 | Distale interphalangeale Arthritis psoriatica {L40.5}: Nicht näher bezeichnete Lokalisation | M07.61 | Sonstige Arthritiden bei gastrointestinalen Grundkrankheiten: Schulterregion |
| M07.10 | Arthritis mutilans {L40.5}: Mehrere Lokalisationen | M07.62 | Sonstige Arthritiden bei gastrointestinalen Grundkrankheiten: Oberarm |
| M07.11 | Arthritis mutilans {L40.5}: Schulterregion | M07.63 | Sonstige Arthritiden bei gastrointestinalen Grundkrankheiten: Unterarm |
| M07.12 | Arthritis mutilans {L40.5}: Oberarm | M07.64 | Sonstige Arthritiden bei gastrointestinalen Grundkrankheiten: Hand |
| M07.13 | Arthritis mutilans {L40.5}: Unterarm | M07.65 | Sonstige Arthritiden bei gastrointestinalen Grundkrankheiten: Beckenregion und Oberschenkel |
| M07.14 | Arthritis mutilans {L40.5}: Hand | M07.66 | Sonstige Arthritiden bei gastrointestinalen Grundkrankheiten: Unterschenkel |
| M07.15 | Arthritis mutilans {L40.5}: Beckenregion und Oberschenkel | M07.67 | Sonstige Arthritiden bei gastrointestinalen Grundkrankheiten: Knöchel und Fuß |
| M07.16 | Arthritis mutilans {L40.5}: Unterschenkel | M07.68 | Sonstige Arthritiden bei gastrointestinalen Grundkrankheiten: Sonstige |
| M07.17 | Arthritis mutilans {L40.5}: Knöchel und Fuß | M07.69 | Sonstige Arthritiden bei gastrointestinalen Grundkrankheiten: Nicht näher bezeichnete Lokalisation |
| M07.18 | Arthritis mutilans {L40.5}: Sonstige | | |
| M07.19 | Arthritis mutilans {L40.5}: Nicht näher bezeichnete Lokalisation | | |
| M07.2 | Spondylitis psoriatica {L40.5} | | |
| M07.30 | Sonstige psoriatische Arthritiden {L40.5}: Mehrere Lokalisationen | M08.00 | Juvenile chronische Polyarthritis, adulter Typ: Mehrere Lokalisationen |
| M07.31 | Sonstige psoriatische Arthritiden {L40.5}: Schulterregion | M08.01 | Juvenile chronische Polyarthritis, adulter Typ: Schulterregion |
| M07.32 | Sonstige psoriatische Arthritiden {L40.5}: Oberarm | M08.02 | Juvenile chronische Polyarthritis, adulter Typ: Oberarm |
| M07.33 | Sonstige psoriatische Arthritiden {L40.5}: Unterarm | M08.03 | Juvenile chronische Polyarthritis, adulter Typ: Unterarm |
| M07.34 | Sonstige psoriatische Arthritiden {L40.5}: Hand | | |
| M07.35 | Sonstige psoriatische Arthritiden {L40.5}: Beckenregion und Oberschenkel | M08.04 | Juvenile chronische Polyarthritis, adulter Typ: Hand |
| M07.36 | Sonstige psoriatische Arthritiden {L40.5}: Unterschenkel | M08.05 | Juvenile chronische Polyarthritis, adulter Typ: Beckenregion und Oberschenkel |
| M07.37 | Sonstige psoriatische Arthritiden {L40.5}: Knöchel und Fuß | M08.06 | Juvenile chronische Polyarthritis, adulter Typ: Unterschenkel |
| M07.38 | Sonstige psoriatische Arthritiden {L40.5}: Sonstige | M08.07 | Juvenile chronische Polyarthritis, adulter Typ: Knöchel und Fuß |
| M07.39 | Sonstige psoriatische Arthritiden {L40.5}: Nicht näher bezeichnete Lokalisation | M08.08 | Juvenile chronische Polyarthritis, adulter Typ: Sonstige |
| M07.40 | Arthritis bei Crohn-Krankheit [Enteritis regionalis] {K50.-}: Mehrere Lokalisationen | M08.09 | Juvenile chronische Polyarthritis, adulter Typ: Nicht näher bezeichnete Lokalisation |
| M07.41 | Arthritis bei Crohn-Krankheit [Enteritis regionalis] {K50.-}: Schulterregion | M08.10 | Juvenile Spondylitis ankylosans: Mehrere Lokalisationen |
| M07.42 | Arthritis bei Crohn-Krankheit [Enteritis regionalis] {K50.-}: Oberarm | M08.11 | Juvenile Spondylitis ankylosans: Schulterregion |
| M07.43 | Arthritis bei Crohn-Krankheit [Enteritis regionalis] {K50.-}: Unterarm | M08.12 | Juvenile Spondylitis ankylosans: Oberarm |
| M07.44 | Arthritis bei Crohn-Krankheit [Enteritis regionalis] {K50.-}: Hand | M08.13 | Juvenile Spondylitis ankylosans: Unterarm |
| M07.45 | Arthritis bei Crohn-Krankheit [Enteritis regionalis] {K50.-}: Beckenregion und Oberschenkel | M08.14 | Juvenile Spondylitis ankylosans: Hand |
| M07.46 | Arthritis bei Crohn-Krankheit [Enteritis regionalis] {K50.-}: Unterschenkel | M08.15 | Juvenile Spondylitis ankylosans: Beckenregion und Oberschenkel |
| M07.47 | Arthritis bei Crohn-Krankheit [Enteritis regionalis] {K50.-}: Knöchel und Fuß | M08.16 | Juvenile Spondylitis ankylosans: Unterschenkel |
| M07.48 | Arthritis bei Crohn-Krankheit [Enteritis regionalis] {K50.-}: Sonstige | M08.17 | Juvenile Spondylitis ankylosans: Knöchel und Fuß |
| M07.49 | Arthritis bei Crohn-Krankheit [Enteritis regionalis] {K50.-}: Nicht näher bezeichnete Lokalisation | M08.18 | Juvenile Spondylitis ankylosans: Sonstige |
| M07.50 | Arthritis bei Colitis ulcerosa {K51.-}: Mehrere Lokalisationen | M08.19 | Juvenile Spondylitis ankylosans: Nicht näher bezeichnete Lokalisation |
| M07.51 | Arthritis bei Colitis ulcerosa {K51.-}: Schulterregion | M08.20 | Juvenile chronische Arthritis, systemisch beginnende Form: Mehrere Lokalisationen |
| M07.52 | Arthritis bei Colitis ulcerosa {K51.-}: Oberarm | M08.21 | Juvenile chronische Arthritis, systemisch beginnende Form: Schulterregion |
| | | M08.22 | Juvenile chronische Arthritis, systemisch beginnende Form: Oberarm |
| | | M08.23 | Juvenile chronische Arthritis, systemisch beginnende Form: Unterarm |

| | | | |
|--------|---|--------|---|
| M08.24 | Juvenile chronische Arthritis, systemisch beginnende Form: Hand | M08.97 | Juvenile Arthritis, nicht näher bezeichnet: Knöchel und Fuß |
| M08.25 | Juvenile chronische Arthritis, systemisch beginnende Form: Beckenregion und Oberschenkel | M08.98 | Juvenile Arthritis, nicht näher bezeichnet: Sonstige |
| M08.26 | Juvenile chronische Arthritis, systemisch beginnende Form: Unterschenkel | M08.99 | Juvenile Arthritis, nicht näher bezeichnet: Nicht näher bezeichnete Lokalisation |
| M08.27 | Juvenile chronische Arthritis, systemisch beginnende Form: Knöchel und Fuß | M09.00 | Juvenile Arthritis bei Psoriasis {L40.5}: Mehrere Lokalisationen |
| M08.28 | Juvenile chronische Arthritis, systemisch beginnende Form: Sonstige | M09.01 | Juvenile Arthritis bei Psoriasis {L40.5}: Schulterregion |
| M08.29 | Juvenile chronische Arthritis, systemisch beginnende Form: Nicht näher bezeichnete Lokalisation | M09.02 | Juvenile Arthritis bei Psoriasis {L40.5}: Oberarm |
| M08.3 | Juvenile chronische Arthritis (seronegativ), polyartikuläre Form | M09.03 | Juvenile Arthritis bei Psoriasis {L40.5}: Unterarm |
| M08.40 | Juvenile chronische Arthritis, oligoartikuläre Form: Mehrere Lokalisationen | M09.04 | Juvenile Arthritis bei Psoriasis {L40.5}: Hand |
| M08.41 | Juvenile chronische Arthritis, oligoartikuläre Form: Schulterregion | M09.05 | Juvenile Arthritis bei Psoriasis {L40.5}: Beckenregion und Oberschenkel |
| M08.42 | Juvenile chronische Arthritis, oligoartikuläre Form: Oberarm | M09.06 | Juvenile Arthritis bei Psoriasis {L40.5}: Unterschenkel |
| M08.43 | Juvenile chronische Arthritis, oligoartikuläre Form: Unterarm | M09.07 | Juvenile Arthritis bei Psoriasis {L40.5}: Knöchel und Fuß |
| M08.44 | Juvenile chronische Arthritis, oligoartikuläre Form: Hand | M09.08 | Juvenile Arthritis bei Psoriasis {L40.5}: Sonstige |
| M08.45 | Juvenile chronische Arthritis, oligoartikuläre Form: Beckenregion und Oberschenkel | M09.09 | Juvenile Arthritis bei Psoriasis {L40.5}: Nicht näher bezeichnete Lokalisation |
| M08.46 | Juvenile chronische Arthritis, oligoartikuläre Form: Unterschenkel | M09.10 | Juvenile Arthritis bei Crohn-Krankheit [Enteritis regionalis] {K50.-}: Mehrere Lokalisationen |
| M08.47 | Juvenile chronische Arthritis, oligoartikuläre Form: Knöchel und Fuß | M09.11 | Juvenile Arthritis bei Crohn-Krankheit [Enteritis regionalis] {K50.-}: Schulterregion |
| M08.48 | Juvenile chronische Arthritis, oligoartikuläre Form: Sonstige | M09.12 | Juvenile Arthritis bei Crohn-Krankheit [Enteritis regionalis] {K50.-}: Oberarm |
| M08.49 | Juvenile chronische Arthritis, oligoartikuläre Form: Nicht näher bezeichnete Lokalisation | M09.13 | Juvenile Arthritis bei Crohn-Krankheit [Enteritis regionalis] {K50.-}: Unterarm |
| M08.70 | Vaskulitis bei juveniler Arthritis: Mehrere Lokalisationen | M09.14 | Juvenile Arthritis bei Crohn-Krankheit [Enteritis regionalis] {K50.-}: Hand |
| M08.71 | Vaskulitis bei juveniler Arthritis: Schulterregion | M09.15 | Juvenile Arthritis bei Crohn-Krankheit [Enteritis regionalis] {K50.-}: Beckenregion und Oberschenkel |
| M08.72 | Vaskulitis bei juveniler Arthritis: Oberarm | M09.16 | Juvenile Arthritis bei Crohn-Krankheit [Enteritis regionalis] {K50.-}: Unterschenkel |
| M08.73 | Vaskulitis bei juveniler Arthritis: Unterarm | M09.17 | Juvenile Arthritis bei Crohn-Krankheit [Enteritis regionalis] {K50.-}: Knöchel und Fuß |
| M08.74 | Vaskulitis bei juveniler Arthritis: Hand | M09.18 | Juvenile Arthritis bei Crohn-Krankheit [Enteritis regionalis] {K50.-}: Sonstige |
| M08.75 | Vaskulitis bei juveniler Arthritis: Beckenregion und Oberschenkel | M09.19 | Juvenile Arthritis bei Crohn-Krankheit [Enteritis regionalis] {K50.-}: Nicht näher bezeichnete Lokalisation |
| M08.76 | Vaskulitis bei juveniler Arthritis: Unterschenkel | M09.20 | Juvenile Arthritis bei Colitis ulcerosa {K51.-}: Mehrere Lokalisationen |
| M08.77 | Vaskulitis bei juveniler Arthritis: Knöchel und Fuß | M09.21 | Juvenile Arthritis bei Colitis ulcerosa {K51.-}: Schulterregion |
| M08.78 | Vaskulitis bei juveniler Arthritis: Sonstige | M09.22 | Juvenile Arthritis bei Colitis ulcerosa {K51.-}: Oberarm |
| M08.79 | Vaskulitis bei juveniler Arthritis: Nicht näher bezeichnete Lokalisation | M09.23 | Juvenile Arthritis bei Colitis ulcerosa {K51.-}: Unterarm |
| M08.80 | Sonstige juvenile Arthritis: Mehrere Lokalisationen | M09.24 | Juvenile Arthritis bei Colitis ulcerosa {K51.-}: Hand |
| M08.81 | Sonstige juvenile Arthritis: Schulterregion | M09.25 | Juvenile Arthritis bei Colitis ulcerosa {K51.-}: Beckenregion und Oberschenkel |
| M08.82 | Sonstige juvenile Arthritis: Oberarm | M09.26 | Juvenile Arthritis bei Colitis ulcerosa {K51.-}: Unterschenkel |
| M08.83 | Sonstige juvenile Arthritis: Unterarm | M09.27 | Juvenile Arthritis bei Colitis ulcerosa {K51.-}: Knöchel und Fuß |
| M08.84 | Sonstige juvenile Arthritis: Hand | M09.28 | Juvenile Arthritis bei Colitis ulcerosa {K51.-}: Sonstige |
| M08.85 | Sonstige juvenile Arthritis: Beckenregion und Oberschenkel | M09.29 | Juvenile Arthritis bei Colitis ulcerosa {K51.-}: Nicht näher bezeichnete Lokalisation |
| M08.86 | Sonstige juvenile Arthritis: Unterschenkel | M09.80 | Juvenile Arthritis bei sonstigen anderenorts klassifizierten Krankheiten: Mehrere Lokalisationen |
| M08.87 | Sonstige juvenile Arthritis: Knöchel und Fuß | M09.81 | Juvenile Arthritis bei sonstigen anderenorts klassifizierten Krankheiten: Schulterregion |
| M08.88 | Sonstige juvenile Arthritis: Sonstige | M09.82 | Juvenile Arthritis bei sonstigen anderenorts klassifizierten Krankheiten: Oberarm |
| M08.89 | Sonstige juvenile Arthritis: Nicht näher bezeichnete Lokalisation | M09.83 | Juvenile Arthritis bei sonstigen anderenorts klassifizierten Krankheiten: Unterarm |
| M08.90 | Juvenile Arthritis, nicht näher bezeichnet: Mehrere Lokalisationen | M09.84 | Juvenile Arthritis bei sonstigen anderenorts klassifizierten Krankheiten: Hand |
| M08.91 | Juvenile Arthritis, nicht näher bezeichnet: Schulterregion | | |
| M08.92 | Juvenile Arthritis, nicht näher bezeichnet: Oberarm | | |
| M08.93 | Juvenile Arthritis, nicht näher bezeichnet: Unterarm | | |
| M08.94 | Juvenile Arthritis, nicht näher bezeichnet: Hand | | |
| M08.95 | Juvenile Arthritis, nicht näher bezeichnet: Beckenregion und Oberschenkel | | |
| M08.96 | Juvenile Arthritis, nicht näher bezeichnet: Unterschenkel | | |

| | | | |
|--------|--|--------|---|
| M09.85 | Juvenile Arthritis bei sonstigen anderenorts klassifizierten Krankheiten: Beckenregion und Oberschenkel | M11.09 | Apatitrheumatismus: Nicht näher bezeichnete Lokalisation |
| M09.86 | Juvenile Arthritis bei sonstigen anderenorts klassifizierten Krankheiten: Unterschenkel | M11.10 | Familiäre Chondrokalzinose: Mehrere Lokalisationen |
| M09.87 | Juvenile Arthritis bei sonstigen anderenorts klassifizierten Krankheiten: Knöchel und Fuß | M11.11 | Familiäre Chondrokalzinose: Schulterregion |
| M09.88 | Juvenile Arthritis bei sonstigen anderenorts klassifizierten Krankheiten: Sonstige | M11.12 | Familiäre Chondrokalzinose: Oberarm |
| M09.89 | Juvenile Arthritis bei sonstigen anderenorts klassifizierten Krankheiten: Nicht näher bezeichnete Lokalisation | M11.13 | Familiäre Chondrokalzinose: Unterarm |
| M10.00 | Idiopathische Gicht: Mehrere Lokalisationen | M11.14 | Familiäre Chondrokalzinose: Hand |
| M10.01 | Idiopathische Gicht: Schulterregion | M11.15 | Familiäre Chondrokalzinose: Beckenregion und Oberschenkel |
| M10.02 | Idiopathische Gicht: Oberarm | M11.16 | Familiäre Chondrokalzinose: Unterschenkel |
| M10.03 | Idiopathische Gicht: Unterarm | M11.17 | Familiäre Chondrokalzinose: Knöchel und Fuß |
| M10.04 | Idiopathische Gicht: Hand | M11.18 | Familiäre Chondrokalzinose: Sonstige |
| M10.05 | Idiopathische Gicht: Beckenregion und Oberschenkel | M11.19 | Familiäre Chondrokalzinose: Nicht näher bezeichnete Lokalisation |
| M10.06 | Idiopathische Gicht: Unterschenkel | M11.20 | Sonstige Chondrokalzinose: Mehrere Lokalisationen |
| M10.07 | Idiopathische Gicht: Knöchel und Fuß | M11.21 | Sonstige Chondrokalzinose: Schulterregion |
| M10.08 | Idiopathische Gicht: Sonstige | M11.22 | Sonstige Chondrokalzinose: Oberarm |
| M10.09 | Idiopathische Gicht: Nicht näher bezeichnete Lokalisation | M11.23 | Sonstige Chondrokalzinose: Unterarm |
| M10.20 | Arzneimittelinduzierte Gicht: Mehrere Lokalisationen | M11.24 | Sonstige Chondrokalzinose: Hand |
| M10.21 | Arzneimittelinduzierte Gicht: Schulterregion | M11.25 | Sonstige Chondrokalzinose: Beckenregion und Oberschenkel |
| M10.22 | Arzneimittelinduzierte Gicht: Oberarm | M11.26 | Sonstige Chondrokalzinose: Unterschenkel |
| M10.23 | Arzneimittelinduzierte Gicht: Unterarm | M11.27 | Sonstige Chondrokalzinose: Knöchel und Fuß |
| M10.24 | Arzneimittelinduzierte Gicht: Hand | M11.28 | Sonstige Chondrokalzinose: Sonstige |
| M10.25 | Arzneimittelinduzierte Gicht: Beckenregion und Oberschenkel | M11.29 | Sonstige Chondrokalzinose: Nicht näher bezeichnete Lokalisation |
| M10.26 | Arzneimittelinduzierte Gicht: Unterschenkel | M11.80 | Sonstige näher bezeichnete Kristall-Arthropathien: Mehrere Lokalisationen |
| M10.27 | Arzneimittelinduzierte Gicht: Knöchel und Fuß | M11.81 | Sonstige näher bezeichnete Kristall-Arthropathien: Schulterregion |
| M10.28 | Arzneimittelinduzierte Gicht: Sonstige | M11.82 | Sonstige näher bezeichnete Kristall-Arthropathien: Oberarm |
| M10.29 | Arzneimittelinduzierte Gicht: Nicht näher bezeichnete Lokalisation | M11.83 | Sonstige näher bezeichnete Kristall-Arthropathien: Unterarm |
| M10.40 | Sonstige sekundäre Gicht: Mehrere Lokalisationen | M11.84 | Sonstige näher bezeichnete Kristall-Arthropathien: Hand |
| M10.41 | Sonstige sekundäre Gicht: Schulterregion | M11.85 | Sonstige näher bezeichnete Kristall-Arthropathien: Beckenregion und Oberschenkel |
| M10.42 | Sonstige sekundäre Gicht: Oberarm | M11.86 | Sonstige näher bezeichnete Kristall-Arthropathien: Unterschenkel |
| M10.43 | Sonstige sekundäre Gicht: Unterarm | M11.87 | Sonstige näher bezeichnete Kristall-Arthropathien: Knöchel und Fuß |
| M10.44 | Sonstige sekundäre Gicht: Hand | M11.88 | Sonstige näher bezeichnete Kristall-Arthropathien: Sonstige |
| M10.45 | Sonstige sekundäre Gicht: Beckenregion und Oberschenkel | M11.89 | Sonstige näher bezeichnete Kristall-Arthropathien: Nicht näher bezeichnete Lokalisation |
| M10.46 | Sonstige sekundäre Gicht: Unterschenkel | M11.90 | Kristall-Arthropathie, nicht näher bezeichnet: Mehrere Lokalisationen |
| M10.47 | Sonstige sekundäre Gicht: Knöchel und Fuß | M11.91 | Kristall-Arthropathie, nicht näher bezeichnet: Schulterregion |
| M10.48 | Sonstige sekundäre Gicht: Sonstige | M11.92 | Kristall-Arthropathie, nicht näher bezeichnet: Oberarm |
| M10.49 | Sonstige sekundäre Gicht: Nicht näher bezeichnete Lokalisation | M11.93 | Kristall-Arthropathie, nicht näher bezeichnet: Unterarm |
| M10.90 | Gicht, nicht näher bezeichnet: Mehrere Lokalisationen | M11.94 | Kristall-Arthropathie, nicht näher bezeichnet: Hand |
| M10.91 | Gicht, nicht näher bezeichnet: Schulterregion | M11.95 | Kristall-Arthropathie, nicht näher bezeichnet: Beckenregion und Oberschenkel |
| M10.92 | Gicht, nicht näher bezeichnet: Oberarm | M11.96 | Kristall-Arthropathie, nicht näher bezeichnet: Unterschenkel |
| M10.93 | Gicht, nicht näher bezeichnet: Unterarm | M11.97 | Kristall-Arthropathie, nicht näher bezeichnet: Knöchel und Fuß |
| M10.94 | Gicht, nicht näher bezeichnet: Hand | M11.98 | Kristall-Arthropathie, nicht näher bezeichnet: Sonstige |
| M10.95 | Gicht, nicht näher bezeichnet: Beckenregion und Oberschenkel | M11.99 | Kristall-Arthropathie, nicht näher bezeichnet: Nicht näher bezeichnete Lokalisation |
| M10.96 | Gicht, nicht näher bezeichnet: Unterschenkel | M12.00 | Chronische post rheumatische Arthritis [Jaccoud-Arthritis]: Mehrere Lokalisationen |
| M10.97 | Gicht, nicht näher bezeichnet: Knöchel und Fuß | M12.01 | Chronische post rheumatische Arthritis [Jaccoud-Arthritis]: Schulterregion |
| M10.98 | Gicht, nicht näher bezeichnet: Sonstige | M12.02 | Chronische post rheumatische Arthritis [Jaccoud-Arthritis]: Oberarm |
| M10.99 | Gicht, nicht näher bezeichnet: Nicht näher bezeichnete Lokalisation | | |
| M11.00 | Apatitrheumatismus: Mehrere Lokalisationen | | |
| M11.01 | Apatitrheumatismus: Schulterregion | | |
| M11.02 | Apatitrheumatismus: Oberarm | | |
| M11.03 | Apatitrheumatismus: Unterarm | | |
| M11.04 | Apatitrheumatismus: Hand | | |
| M11.05 | Apatitrheumatismus: Beckenregion und Oberschenkel | | |
| M11.06 | Apatitrheumatismus: Unterschenkel | | |
| M11.07 | Apatitrheumatismus: Knöchel und Fuß | | |
| M11.08 | Apatitrheumatismus: Sonstige | | |

| | | | |
|--------|---|--------|---|
| M12.03 | Chronische postrheumatische Arthritis [Jaccoud-Arthritis]: Unterarm | M12.56 | Traumatische Arthropathie: Unterschenkel |
| M12.04 | Chronische postrheumatische Arthritis [Jaccoud-Arthritis]: Hand | M12.57 | Traumatische Arthropathie: Knöchel und Fuß |
| M12.05 | Chronische postrheumatische Arthritis [Jaccoud-Arthritis]: Beckenregion und Oberschenkel | M12.58 | Traumatische Arthropathie: Sonstige |
| M12.06 | Chronische postrheumatische Arthritis [Jaccoud-Arthritis]: Unterschenkel | M12.59 | Traumatische Arthropathie: Nicht näher bezeichnete Lokalisation |
| M12.07 | Chronische postrheumatische Arthritis [Jaccoud-Arthritis]: Knöchel und Fuß | M12.80 | Sonstige näher bezeichnete Arthropathien, anderenorts nicht klassifiziert: Mehrere Lokalisationen |
| M12.08 | Chronische postrheumatische Arthritis [Jaccoud-Arthritis]: Sonstige | M12.81 | Sonstige näher bezeichnete Arthropathien, anderenorts nicht klassifiziert: Schulterregion |
| M12.09 | Chronische postrheumatische Arthritis [Jaccoud-Arthritis]: Nicht näher bezeichnete Lokalisation | M12.82 | Sonstige näher bezeichnete Arthropathien, anderenorts nicht klassifiziert: Oberarm |
| M12.10 | Kaschin-Beck-Krankheit: Mehrere Lokalisationen | M12.83 | Sonstige näher bezeichnete Arthropathien, anderenorts nicht klassifiziert: Unterarm |
| M12.11 | Kaschin-Beck-Krankheit: Schulterregion | M12.84 | Sonstige näher bezeichnete Arthropathien, anderenorts nicht klassifiziert: Hand |
| M12.12 | Kaschin-Beck-Krankheit: Oberarm | M12.85 | Sonstige näher bezeichnete Arthropathien, anderenorts nicht klassifiziert: Beckenregion und Oberschenkel |
| M12.13 | Kaschin-Beck-Krankheit: Unterarm | M12.86 | Sonstige näher bezeichnete Arthropathien, anderenorts nicht klassifiziert: Unterschenkel |
| M12.14 | Kaschin-Beck-Krankheit: Hand | M12.87 | Sonstige näher bezeichnete Arthropathien, anderenorts nicht klassifiziert: Knöchel und Fuß |
| M12.15 | Kaschin-Beck-Krankheit: Beckenregion und Oberschenkel | M12.88 | Sonstige näher bezeichnete Arthropathien, anderenorts nicht klassifiziert: Sonstige |
| M12.16 | Kaschin-Beck-Krankheit: Unterschenkel | M12.89 | Sonstige näher bezeichnete Arthropathien, anderenorts nicht klassifiziert: Nicht näher bezeichnete Lokalisation |
| M12.17 | Kaschin-Beck-Krankheit: Knöchel und Fuß | M13.0 | Polyarthritis, nicht näher bezeichnet |
| M12.18 | Kaschin-Beck-Krankheit: Sonstige | M13.11 | Monarthritis, anderenorts nicht klassifiziert: Schulterregion |
| M12.19 | Kaschin-Beck-Krankheit: Nicht näher bezeichnete Lokalisation | M13.12 | Monarthritis, anderenorts nicht klassifiziert: Oberarm |
| M12.20 | Villonoduläre Synovitis (pigmentiert): Mehrere Lokalisationen | M13.13 | Monarthritis, anderenorts nicht klassifiziert: Unterarm |
| M12.21 | Villonoduläre Synovitis (pigmentiert): Schulterregion | M13.14 | Monarthritis, anderenorts nicht klassifiziert: Hand |
| M12.22 | Villonoduläre Synovitis (pigmentiert): Oberarm | M13.15 | Monarthritis, anderenorts nicht klassifiziert: Beckenregion und Oberschenkel |
| M12.23 | Villonoduläre Synovitis (pigmentiert): Unterarm | M13.16 | Monarthritis, anderenorts nicht klassifiziert: Unterschenkel |
| M12.24 | Villonoduläre Synovitis (pigmentiert): Hand | M13.17 | Monarthritis, anderenorts nicht klassifiziert: Knöchel und Fuß |
| M12.25 | Villonoduläre Synovitis (pigmentiert): Beckenregion und Oberschenkel | M13.18 | Monarthritis, anderenorts nicht klassifiziert: Sonstige |
| M12.26 | Villonoduläre Synovitis (pigmentiert): Unterschenkel | M13.19 | Monarthritis, anderenorts nicht klassifiziert: Nicht näher bezeichnete Lokalisation |
| M12.27 | Villonoduläre Synovitis (pigmentiert): Knöchel und Fuß | M13.80 | Sonstige näher bezeichnete Arthritis: Mehrere Lokalisationen |
| M12.28 | Villonoduläre Synovitis (pigmentiert): Sonstige | M13.81 | Sonstige näher bezeichnete Arthritis: Schulterregion |
| M12.29 | Villonoduläre Synovitis (pigmentiert): Nicht näher bezeichnete Lokalisation | M13.82 | Sonstige näher bezeichnete Arthritis: Oberarm |
| M12.30 | Palindromer Rheumatismus: Mehrere Lokalisationen | M13.83 | Sonstige näher bezeichnete Arthritis: Unterarm |
| M12.31 | Palindromer Rheumatismus: Schulterregion | M13.84 | Sonstige näher bezeichnete Arthritis: Hand |
| M12.32 | Palindromer Rheumatismus: Oberarm | M13.85 | Sonstige näher bezeichnete Arthritis: Beckenregion und Oberschenkel |
| M12.33 | Palindromer Rheumatismus: Unterarm | M13.86 | Sonstige näher bezeichnete Arthritis: Unterschenkel |
| M12.34 | Palindromer Rheumatismus: Hand | M13.87 | Sonstige näher bezeichnete Arthritis: Knöchel und Fuß |
| M12.35 | Palindromer Rheumatismus: Beckenregion und Oberschenkel | M13.88 | Sonstige näher bezeichnete Arthritis: Sonstige |
| M12.36 | Palindromer Rheumatismus: Unterschenkel | M13.89 | Sonstige näher bezeichnete Arthritis: Nicht näher bezeichnete Lokalisation |
| M12.37 | Palindromer Rheumatismus: Knöchel und Fuß | M13.90 | Arthritis, nicht näher bezeichnet: Mehrere Lokalisationen |
| M12.38 | Palindromer Rheumatismus: Sonstige | M13.91 | Arthritis, nicht näher bezeichnet: Schulterregion |
| M12.39 | Palindromer Rheumatismus: Nicht näher bezeichnete Lokalisation | M13.92 | Arthritis, nicht näher bezeichnet: Oberarm |
| M12.40 | Hydrops intermittens: Mehrere Lokalisationen | M13.93 | Arthritis, nicht näher bezeichnet: Unterarm |
| M12.41 | Hydrops intermittens: Schulterregion | M13.94 | Arthritis, nicht näher bezeichnet: Hand |
| M12.42 | Hydrops intermittens: Oberarm | M13.95 | Arthritis, nicht näher bezeichnet: Beckenregion und Oberschenkel |
| M12.43 | Hydrops intermittens: Unterarm | M13.96 | Arthritis, nicht näher bezeichnet: Unterschenkel |
| M12.44 | Hydrops intermittens: Hand | M13.97 | Arthritis, nicht näher bezeichnet: Knöchel und Fuß |
| M12.45 | Hydrops intermittens: Beckenregion und Oberschenkel | M13.98 | Arthritis, nicht näher bezeichnet: Sonstige |
| M12.46 | Hydrops intermittens: Unterschenkel | | |
| M12.47 | Hydrops intermittens: Knöchel und Fuß | | |
| M12.48 | Hydrops intermittens: Sonstige | | |
| M12.49 | Hydrops intermittens: Nicht näher bezeichnete Lokalisation | | |
| M12.50 | Traumatische Arthropathie: Mehrere Lokalisationen | | |
| M12.51 | Traumatische Arthropathie: Schulterregion | | |
| M12.52 | Traumatische Arthropathie: Oberarm | | |
| M12.53 | Traumatische Arthropathie: Unterarm | | |
| M12.54 | Traumatische Arthropathie: Hand | | |
| M12.55 | Traumatische Arthropathie: Beckenregion und Oberschenkel | | |

| | | | |
|--------|---|--------|---|
| M13.99 | Arthritis, nicht näher bezeichnet: Nicht näher bezeichnete Lokalisation | M14.32 | Multizentrische Retikulohistiozytose {E78.8}: Oberarm |
| M14.00 | Gicht-Arthropathie durch Enzymdefekte und sonstige angeborene Krankheiten: Mehrere Lokalisationen | M14.33 | Multizentrische Retikulohistiozytose {E78.8}: Unterarm |
| M14.01 | Gicht-Arthropathie durch Enzymdefekte und sonstige angeborene Krankheiten: Schulterregion | M14.34 | Multizentrische Retikulohistiozytose {E78.8}: Hand |
| M14.02 | Gicht-Arthropathie durch Enzymdefekte und sonstige angeborene Krankheiten: Oberarm | M14.35 | Multizentrische Retikulohistiozytose {E78.8}: Beckenregion und Oberschenkel |
| M14.03 | Gicht-Arthropathie durch Enzymdefekte und sonstige angeborene Krankheiten: Unterarm | M14.36 | Multizentrische Retikulohistiozytose {E78.8}: Unterschenkel |
| M14.04 | Gicht-Arthropathie durch Enzymdefekte und sonstige angeborene Krankheiten: Hand | M14.37 | Multizentrische Retikulohistiozytose {E78.8}: Knöchel und Fuß |
| M14.05 | Gicht-Arthropathie durch Enzymdefekte und sonstige angeborene Krankheiten: Beckenregion und Oberschenkel | M14.38 | Multizentrische Retikulohistiozytose {E78.8}: Sonstige |
| M14.06 | Gicht-Arthropathie durch Enzymdefekte und sonstige angeborene Krankheiten: Unterschenkel | M14.39 | Multizentrische Retikulohistiozytose {E78.8}: Nicht näher bezeichnete Lokalisation |
| M14.07 | Gicht-Arthropathie durch Enzymdefekte und sonstige angeborene Krankheiten: Knöchel und Fuß | M14.40 | Arthropathie bei Amyloidose {E85.-}: Mehrere Lokalisationen |
| M14.08 | Gicht-Arthropathie durch Enzymdefekte und sonstige angeborene Krankheiten: Sonstige | M14.41 | Arthropathie bei Amyloidose {E85.-}: Schulterregion |
| M14.09 | Gicht-Arthropathie durch Enzymdefekte und sonstige angeborene Krankheiten: Nicht näher bezeichnete Lokalisation | M14.42 | Arthropathie bei Amyloidose {E85.-}: Oberarm |
| M14.10 | Kristall-Arthropathie bei sonstigen Stoffwechselstörungen: Mehrere Lokalisationen | M14.43 | Arthropathie bei Amyloidose {E85.-}: Unterarm |
| M14.11 | Kristall-Arthropathie bei sonstigen Stoffwechselstörungen: Schulterregion | M14.44 | Arthropathie bei Amyloidose {E85.-}: Hand |
| M14.12 | Kristall-Arthropathie bei sonstigen Stoffwechselstörungen: Oberarm | M14.45 | Arthropathie bei Amyloidose {E85.-}: Beckenregion und Oberschenkel |
| M14.13 | Kristall-Arthropathie bei sonstigen Stoffwechselstörungen: Unterarm | M14.46 | Arthropathie bei Amyloidose {E85.-}: Unterschenkel |
| M14.14 | Kristall-Arthropathie bei sonstigen Stoffwechselstörungen: Hand | M14.47 | Arthropathie bei Amyloidose {E85.-}: Knöchel und Fuß |
| M14.15 | Kristall-Arthropathie bei sonstigen Stoffwechselstörungen: Beckenregion und Oberschenkel | M14.48 | Arthropathie bei Amyloidose {E85.-}: Sonstige |
| M14.16 | Kristall-Arthropathie bei sonstigen Stoffwechselstörungen: Unterschenkel | M14.49 | Arthropathie bei Amyloidose {E85.-}: Nicht näher bezeichnete Lokalisation |
| M14.17 | Kristall-Arthropathie bei sonstigen Stoffwechselstörungen: Knöchel und Fuß | M14.50 | Arthropathien bei sonstigen endokrinen, Ernährungs- und Stoffwechselkrankheiten: Mehrere Lokalisationen |
| M14.18 | Kristall-Arthropathie bei sonstigen Stoffwechselstörungen: Sonstige | M14.51 | Arthropathien bei sonstigen endokrinen, Ernährungs- und Stoffwechselkrankheiten: Schulterregion |
| M14.19 | Kristall-Arthropathie bei sonstigen Stoffwechselstörungen: Nicht näher bezeichnete Lokalisation | M14.52 | Arthropathien bei sonstigen endokrinen, Ernährungs- und Stoffwechselkrankheiten: Oberarm |
| M14.20 | Diabetische Arthropathie {E10-E14, vierte Stelle .6}: Mehrere Lokalisationen | M14.53 | Arthropathien bei sonstigen endokrinen, Ernährungs- und Stoffwechselkrankheiten: Unterarm |
| M14.21 | Diabetische Arthropathie {E10-E14, vierte Stelle .6}: Schulterregion | M14.54 | Arthropathien bei sonstigen endokrinen, Ernährungs- und Stoffwechselkrankheiten: Hand |
| M14.22 | Diabetische Arthropathie {E10-E14, vierte Stelle .6}: Oberarm | M14.55 | Arthropathien bei sonstigen endokrinen, Ernährungs- und Stoffwechselkrankheiten: Beckenregion und Oberschenkel |
| M14.23 | Diabetische Arthropathie {E10-E14, vierte Stelle .6}: Unterarm | M14.56 | Arthropathien bei sonstigen endokrinen, Ernährungs- und Stoffwechselkrankheiten: Unterschenkel |
| M14.24 | Diabetische Arthropathie {E10-E14, vierte Stelle .6}: Hand | M14.57 | Arthropathien bei sonstigen endokrinen, Ernährungs- und Stoffwechselkrankheiten: Knöchel und Fuß |
| M14.25 | Diabetische Arthropathie {E10-E14, vierte Stelle .6}: Beckenregion und Oberschenkel | M14.58 | Arthropathien bei sonstigen endokrinen, Ernährungs- und Stoffwechselkrankheiten: Sonstige |
| M14.26 | Diabetische Arthropathie {E10-E14, vierte Stelle .6}: Unterschenkel | M14.59 | Arthropathien bei sonstigen endokrinen, Ernährungs- und Stoffwechselkrankheiten: Nicht näher bezeichnete Lokalisation |
| M14.27 | Diabetische Arthropathie {E10-E14, vierte Stelle .6}: Knöchel und Fuß | M14.60 | Neuropathische Arthropathie: Mehrere Lokalisationen |
| M14.28 | Diabetische Arthropathie {E10-E14, vierte Stelle .6}: Sonstige | M14.61 | Neuropathische Arthropathie: Schulterregion |
| M14.29 | Diabetische Arthropathie {E10-E14, vierte Stelle .6}: Nicht näher bezeichnete Lokalisation | M14.62 | Neuropathische Arthropathie: Oberarm |
| M14.30 | Multizentrische Retikulohistiozytose {E78.8}: Mehrere Lokalisationen | M14.63 | Neuropathische Arthropathie: Unterarm |
| M14.31 | Multizentrische Retikulohistiozytose {E78.8}: Schulterregion | M14.64 | Neuropathische Arthropathie: Hand |
| | | M14.65 | Neuropathische Arthropathie: Beckenregion und Oberschenkel |
| | | M14.66 | Neuropathische Arthropathie: Unterschenkel |
| | | M14.67 | Neuropathische Arthropathie: Knöchel und Fuß |
| | | M14.68 | Neuropathische Arthropathie: Sonstige |
| | | M14.69 | Neuropathische Arthropathie: Nicht näher bezeichnete Lokalisation |
| | | M14.80 | Arthropathien bei sonstigen näher bezeichneten, anderenorts klassifizierten Krankheiten: Mehrere Lokalisationen |

| | | | |
|--------|---|--------|---|
| M14.81 | Arthropathien bei sonstigen näher bezeichneten, anderenorts klassifizierten Krankheiten: Schulterregion | M19.15 | Posttraumatische Arthrose sonstiger Gelenke: Beckenregion und Oberschenkel |
| M14.82 | Arthropathien bei sonstigen näher bezeichneten, anderenorts klassifizierten Krankheiten: Oberarm | M19.17 | Posttraumatische Arthrose sonstiger Gelenke: Knöchel und Fuß |
| M14.83 | Arthropathien bei sonstigen näher bezeichneten, anderenorts klassifizierten Krankheiten: Unterarm | M19.18 | Posttraumatische Arthrose sonstiger Gelenke: Sonstige |
| M14.84 | Arthropathien bei sonstigen näher bezeichneten, anderenorts klassifizierten Krankheiten: Hand | M19.19 | Posttraumatische Arthrose sonstiger Gelenke: Nicht näher bezeichnete Lokalisation |
| M14.85 | Arthropathien bei sonstigen näher bezeichneten, anderenorts klassifizierten Krankheiten: Beckenregion und Oberschenkel | M19.21 | Sonstige sekundäre Arthrose: Schulterregion |
| M14.86 | Arthropathien bei sonstigen näher bezeichneten, anderenorts klassifizierten Krankheiten: Unterschenkel | M19.22 | Sonstige sekundäre Arthrose: Oberarm |
| M14.87 | Arthropathien bei sonstigen näher bezeichneten, anderenorts klassifizierten Krankheiten: Knöchel und Fuß | M19.23 | Sonstige sekundäre Arthrose: Unterarm |
| M14.88 | Arthropathien bei sonstigen näher bezeichneten, anderenorts klassifizierten Krankheiten: Sonstige | M19.24 | Sonstige sekundäre Arthrose: Hand |
| M14.89 | Arthropathien bei sonstigen näher bezeichneten, anderenorts klassifizierten Krankheiten: Nicht näher bezeichnete Lokalisation | M19.25 | Sonstige sekundäre Arthrose: Beckenregion und Oberschenkel |
| M15.0 | Primäre generalisierte (Osteo-) Arthrose | M19.27 | Sonstige sekundäre Arthrose: Knöchel und Fuß |
| M15.1 | Heberden-Knoten (mit Arthropathie) | M19.28 | Sonstige sekundäre Arthrose: Sonstige |
| M15.2 | Bouchard-Knoten (mit Arthropathie) | M19.29 | Sonstige sekundäre Arthrose: Nicht näher bezeichnete Lokalisation |
| M15.3 | Sekundäre multiple Arthrose | M19.81 | Sonstige näher bezeichnete Arthrose: Schulterregion |
| M15.4 | Erosive (Osteo-) Arthrose | M19.82 | Sonstige näher bezeichnete Arthrose: Oberarm |
| M15.8 | Sonstige Polyarthrose | M19.83 | Sonstige näher bezeichnete Arthrose: Unterarm |
| M15.9 | Polyarthrose, nicht näher bezeichnet | M19.84 | Sonstige näher bezeichnete Arthrose: Hand |
| M16.0 | Primäre Koxarthrose, beidseitig | M19.85 | Sonstige näher bezeichnete Arthrose: Beckenregion und Oberschenkel |
| M16.1 | Sonstige primäre Koxarthrose | M19.87 | Sonstige näher bezeichnete Arthrose: Knöchel und Fuß |
| M16.2 | Koxarthrose als Folge einer Dysplasie, beidseitig | M19.88 | Sonstige näher bezeichnete Arthrose: Sonstige |
| M16.3 | Sonstige dysplastische Koxarthrose | M19.89 | Sonstige näher bezeichnete Arthrose: Nicht näher bezeichnete Lokalisation |
| M16.4 | Posttraumatische Koxarthrose, beidseitig | M19.91 | Arthrose, nicht näher bezeichnet: Schulterregion |
| M16.5 | Sonstige posttraumatische Koxarthrose | M19.92 | Arthrose, nicht näher bezeichnet: Oberarm |
| M16.6 | Sonstige sekundäre Koxarthrose, beidseitig | M19.93 | Arthrose, nicht näher bezeichnet: Unterarm |
| M16.7 | Sonstige sekundäre Koxarthrose | M19.94 | Arthrose, nicht näher bezeichnet: Hand |
| M16.9 | Koxarthrose, nicht näher bezeichnet | M19.95 | Arthrose, nicht näher bezeichnet: Beckenregion und Oberschenkel |
| M17.0 | Primäre Gonarthrose, beidseitig | M19.97 | Arthrose, nicht näher bezeichnet: Knöchel und Fuß |
| M17.1 | Sonstige primäre Gonarthrose | M19.98 | Arthrose, nicht näher bezeichnet: Sonstige |
| M17.2 | Posttraumatische Gonarthrose, beidseitig | M19.99 | Arthrose, nicht näher bezeichnet: Nicht näher bezeichnete Lokalisation |
| M17.3 | Sonstige posttraumatische Gonarthrose | M20.0 | Deformität eines oder mehrerer Finger |
| M17.4 | Sonstige sekundäre Gonarthrose, beidseitig | M20.1 | Hallux valgus (erworben) |
| M17.5 | Sonstige sekundäre Gonarthrose | M20.2 | Hallux rigidus |
| M17.9 | Gonarthrose, nicht näher bezeichnet | M20.3 | Sonstige Deformität der Großzehe (erworben) |
| M18.0 | Primäre Rhizarthrose, beidseitig | M20.4 | Sonstige Hammerzehe(n) (erworben) |
| M18.1 | Sonstige primäre Rhizarthrose | M20.5 | Sonstige Deformitäten der Zehe(n) (erworben) |
| M18.2 | Posttraumatische Rhizarthrose, beidseitig | M20.6 | Erworbene Deformität der Zehe(n), nicht näher bezeichnet |
| M18.3 | Sonstige posttraumatische Rhizarthrose | M21.00 | Valgusdeformität, anderenorts nicht klassifiziert: Mehrere Lokalisationen |
| M18.4 | Sonstige sekundäre Rhizarthrose, beidseitig | M21.01 | Valgusdeformität, anderenorts nicht klassifiziert: Schulterregion |
| M18.5 | Sonstige sekundäre Rhizarthrose | M21.02 | Valgusdeformität, anderenorts nicht klassifiziert: Oberarm |
| M18.9 | Rhizarthrose, nicht näher bezeichnet | M21.03 | Valgusdeformität, anderenorts nicht klassifiziert: Unterarm |
| M19.01 | Primäre Arthrose sonstiger Gelenke: Schulterregion | M21.04 | Valgusdeformität, anderenorts nicht klassifiziert: Hand |
| M19.02 | Primäre Arthrose sonstiger Gelenke: Oberarm | M21.05 | Valgusdeformität, anderenorts nicht klassifiziert: Beckenregion und Oberschenkel |
| M19.03 | Primäre Arthrose sonstiger Gelenke: Unterarm | M21.06 | Valgusdeformität, anderenorts nicht klassifiziert: Unterschenkel |
| M19.04 | Primäre Arthrose sonstiger Gelenke: Hand | M21.07 | Valgusdeformität, anderenorts nicht klassifiziert: Knöchel und Fuß |
| M19.05 | Primäre Arthrose sonstiger Gelenke: Beckenregion und Oberschenkel | M21.08 | Valgusdeformität, anderenorts nicht klassifiziert: Sonstige |
| M19.07 | Primäre Arthrose sonstiger Gelenke: Knöchel und Fuß | M21.09 | Valgusdeformität, anderenorts nicht klassifiziert: Nicht näher bezeichnete Lokalisation |
| M19.08 | Primäre Arthrose sonstiger Gelenke: Sonstige | M21.10 | Varusdeformität, anderenorts nicht klassifiziert: Mehrere Lokalisationen |
| M19.09 | Primäre Arthrose sonstiger Gelenke: Nicht näher bezeichnete Lokalisation | M21.11 | Varusdeformität, anderenorts nicht klassifiziert: Schulterregion |
| M19.11 | Posttraumatische Arthrose sonstiger Gelenke: Schulterregion | | |
| M19.12 | Posttraumatische Arthrose sonstiger Gelenke: Oberarm | | |
| M19.13 | Posttraumatische Arthrose sonstiger Gelenke: Unterarm | | |
| M19.14 | Posttraumatische Arthrose sonstiger Gelenke: Hand | | |

| | | | |
|--------|--|--------|---|
| M21.12 | Varusdeformität, anderenorts nicht klassifiziert: Oberarm | M21.85 | Sonstige näher bezeichnete erworbene Deformitäten der Extremitäten: Beckenregion und Oberschenkel |
| M21.13 | Varusdeformität, anderenorts nicht klassifiziert: Unterarm | M21.86 | Sonstige näher bezeichnete erworbene Deformitäten der Extremitäten: Unterschenkel |
| M21.14 | Varusdeformität, anderenorts nicht klassifiziert: Hand | M21.89 | Sonstige näher bezeichnete erworbene Deformitäten der Extremitäten: Nicht näher bezeichnete Lokalisation |
| M21.15 | Varusdeformität, anderenorts nicht klassifiziert: Beckenregion und Oberschenkel | M21.90 | Erworbene Deformität einer Extremität, nicht näher bezeichnet: Mehrere Lokalisationen |
| M21.16 | Varusdeformität, anderenorts nicht klassifiziert: Unterschenkel | M21.91 | Erworbene Deformität einer Extremität, nicht näher bezeichnet: Schulterregion |
| M21.17 | Varusdeformität, anderenorts nicht klassifiziert: Knöchel und Fuß | M21.92 | Erworbene Deformität einer Extremität, nicht näher bezeichnet: Oberarm |
| M21.18 | Varusdeformität, anderenorts nicht klassifiziert: Sonstige | M21.93 | Erworbene Deformität einer Extremität, nicht näher bezeichnet: Unterarm |
| M21.19 | Varusdeformität, anderenorts nicht klassifiziert: Nicht näher bezeichnete Lokalisation | M21.94 | Erworbene Deformität einer Extremität, nicht näher bezeichnet: Hand |
| M21.20 | Flexionsdeformität: Mehrere Lokalisationen | M21.95 | Erworbene Deformität einer Extremität, nicht näher bezeichnet: Beckenregion und Oberschenkel |
| M21.21 | Flexionsdeformität: Schulterregion | M21.96 | Erworbene Deformität einer Extremität, nicht näher bezeichnet: Unterschenkel |
| M21.22 | Flexionsdeformität: Oberarm | M21.97 | Erworbene Deformität einer Extremität, nicht näher bezeichnet: Knöchel und Fuß |
| M21.23 | Flexionsdeformität: Unterarm | M21.99 | Erworbene Deformität einer Extremität, nicht näher bezeichnet: Nicht näher bezeichnete Lokalisation |
| M21.24 | Flexionsdeformität: Hand | M22.0 | Habituelle Luxation der Patella |
| M21.25 | Flexionsdeformität: Beckenregion und Oberschenkel | M22.1 | Habituelle Subluxation der Patella |
| M21.26 | Flexionsdeformität: Unterschenkel | M22.2 | Krankheiten im Patellofemoralebereich |
| M21.27 | Flexionsdeformität: Knöchel und Fuß | M22.3 | Sonstige Schädigungen der Patella |
| M21.28 | Flexionsdeformität: Sonstige | M22.4 | Chondromalacia patellae |
| M21.29 | Flexionsdeformität: Nicht näher bezeichnete Lokalisation | M22.8 | Sonstige Krankheiten der Patella |
| M21.30 | Fallhand oder Hängefuß (erworben): Mehrere Lokalisationen | M22.9 | Krankheit der Patella, nicht näher bezeichnet |
| M21.37 | Fallhand oder Hängefuß (erworben): Knöchel und Fuß | M23.00 | Meniskusganglion: Mehrere Lokalisationen |
| M21.4 | Plattfuß [Pes planus] (erworben) | M23.01 | Meniskusganglion: Vorderhorn des Innenmeniskus |
| M21.57 | Erworbene Klauenhand, Klumphand, erworbener Klauenfuß und Klumpfuß: Knöchel und Fuß | M23.02 | Meniskusganglion: Hinterhorn des Innenmeniskus |
| M21.60 | Erworbener Hohlfuß [Pes cavus] | M23.03 | Meniskusganglion: Sonstiger und nicht näher bezeichneter Teil des Innenmeniskus |
| M21.61 | Erworbener Knick-Plattfuß [Pes planovalgus] | M23.04 | Meniskusganglion: Vorderhorn des Außenmeniskus |
| M21.62 | Erworbener Spitzfuß [Pes equinus] | M23.05 | Meniskusganglion: Hinterhorn des Außenmeniskus |
| M21.63 | Erworbener Spreizfuß | M23.06 | Meniskusganglion: Sonstiger und nicht näher bezeichneter Teil des Außenmeniskus |
| M21.68 | Sonstige erworbene Deformitäten des Knöchels und des Fußes | M23.09 | Meniskusganglion: Nicht näher bezeichneter Meniskus |
| M21.70 | Unterschiedliche Extremitätenlänge (erworben): Mehrere Lokalisationen | M23.10 | Scheibenmeniskus (angeboren): Mehrere Lokalisationen |
| M21.71 | Unterschiedliche Extremitätenlänge (erworben): Schulterregion | M23.13 | Scheibenmeniskus (angeboren): Innenmeniskus |
| M21.72 | Unterschiedliche Extremitätenlänge (erworben): Oberarm | M23.16 | Scheibenmeniskus (angeboren): Außenmeniskus |
| M21.73 | Unterschiedliche Extremitätenlänge (erworben): Unterarm | M23.19 | Scheibenmeniskus (angeboren): Nicht näher bezeichneter Meniskus |
| M21.74 | Unterschiedliche Extremitätenlänge (erworben): Hand | M23.20 | Meniskusschädigung durch alten Riss oder alte Verletzung: Mehrere Lokalisationen |
| M21.75 | Unterschiedliche Extremitätenlänge (erworben): Beckenregion und Oberschenkel | M23.21 | Meniskusschädigung durch alten Riss oder alte Verletzung: Vorderhorn des Innenmeniskus |
| M21.76 | Unterschiedliche Extremitätenlänge (erworben): Unterschenkel | M23.22 | Meniskusschädigung durch alten Riss oder alte Verletzung: Hinterhorn des Innenmeniskus |
| M21.77 | Unterschiedliche Extremitätenlänge (erworben): Knöchel und Fuß | M23.23 | Meniskusschädigung durch alten Riss oder alte Verletzung: Sonstiger und nicht näher bezeichneter Teil des Innenmeniskus |
| M21.79 | Unterschiedliche Extremitätenlänge (erworben): Nicht näher bezeichnete Lokalisation | M23.24 | Meniskusschädigung durch alten Riss oder alte Verletzung: Vorderhorn des Außenmeniskus |
| M21.80 | Sonstige näher bezeichnete erworbene Deformitäten der Extremitäten: Mehrere Lokalisationen | M23.25 | Meniskusschädigung durch alten Riss oder alte Verletzung: Hinterhorn des Außenmeniskus |
| M21.81 | Sonstige näher bezeichnete erworbene Deformitäten der Extremitäten: Schulterregion | M23.26 | Meniskusschädigung durch alten Riss oder alte Verletzung: Sonstiger und nicht näher bezeichneter Teil des Außenmeniskus |
| M21.82 | Sonstige näher bezeichnete erworbene Deformitäten der Extremitäten: Oberarm | M23.29 | Meniskusschädigung durch alten Riss oder alte Verletzung: Nicht näher bezeichneter Meniskus |
| M21.83 | Sonstige näher bezeichnete erworbene Deformitäten der Extremitäten: Unterarm | M23.30 | Sonstige Meniskusschädigungen: Mehrere Lokalisationen |
| M21.84 | Sonstige näher bezeichnete erworbene Deformitäten der Extremitäten: Hand | | |

| | | | |
|--------|--|--------|--|
| M23.31 | Sonstige Meniskusschädigungen: Vorderhorn des Innenmeniskus | M23.94 | Binnenschädigung des Kniegelenkes, nicht näher bezeichnet: Außenband [Lig. collaterale fibulare] oder Vorderhorn des Außenmeniskus |
| M23.32 | Sonstige Meniskusschädigungen: Hinterhorn des Innenmeniskus | M23.95 | Binnenschädigung des Kniegelenkes, nicht näher bezeichnet: Hinterhorn des Außenmeniskus |
| M23.33 | Sonstige Meniskusschädigungen: Sonstiger und nicht näher bezeichneter Teil des Innenmeniskus | M23.96 | Binnenschädigung des Kniegelenkes, nicht näher bezeichnet: Sonstiger und nicht näher bezeichneter Teil des Außenmeniskus |
| M23.34 | Sonstige Meniskusschädigungen: Vorderhorn des Außenmeniskus | M23.97 | Binnenschädigung des Kniegelenkes, nicht näher bezeichnet: Kapselband |
| M23.35 | Sonstige Meniskusschädigungen: Hinterhorn des Außenmeniskus | M23.99 | Binnenschädigung des Kniegelenkes, nicht näher bezeichnet: Nicht näher bezeichnetes Band oder nicht näher bezeichneter Meniskus |
| M23.36 | Sonstige Meniskusschädigungen: Sonstiger und nicht näher bezeichneter Teil des Außenmeniskus | M24.00 | Freier Gelenkkörper: Mehrere Lokalisationen |
| M23.39 | Sonstige Meniskusschädigungen: Nicht näher bezeichneter Meniskus | M24.01 | Freier Gelenkkörper: Schulterregion |
| M23.4 | Freier Gelenkkörper im Kniegelenk | M24.02 | Freier Gelenkkörper: Oberarm |
| M23.50 | Chronische Instabilität des Kniegelenkes: Mehrere Lokalisationen | M24.03 | Freier Gelenkkörper: Unterarm |
| M23.51 | Chronische Instabilität des Kniegelenkes: Vorderes Kreuzband | M24.04 | Freier Gelenkkörper: Hand |
| M23.52 | Chronische Instabilität des Kniegelenkes: Hinteres Kreuzband | M24.05 | Freier Gelenkkörper: Beckenregion und Oberschenkel |
| M23.53 | Chronische Instabilität des Kniegelenkes: Innenband [Lig. collaterale tibiale] | M24.07 | Freier Gelenkkörper: Knöchel und Fuß |
| M23.54 | Chronische Instabilität des Kniegelenkes: Außenband [Lig. collaterale fibulare] | M24.08 | Freier Gelenkkörper: Sonstige |
| M23.57 | Chronische Instabilität des Kniegelenkes: Kapselband | M24.09 | Freier Gelenkkörper: Nicht näher bezeichnete Lokalisation |
| M23.59 | Chronische Instabilität des Kniegelenkes: Nicht näher bezeichnetes Band | M24.10 | Sonstige Gelenkknorpelschädigungen: Mehrere Lokalisationen |
| M23.60 | Sonstige Spontanruptur eines oder mehrerer Bänder des Kniegelenkes: Mehrere Lokalisationen | M24.11 | Sonstige Gelenkknorpelschädigungen: Schulterregion |
| M23.61 | Sonstige Spontanruptur eines oder mehrerer Bänder des Kniegelenkes: Vorderes Kreuzband | M24.12 | Sonstige Gelenkknorpelschädigungen: Oberarm |
| M23.62 | Sonstige Spontanruptur eines oder mehrerer Bänder des Kniegelenkes: Hinteres Kreuzband | M24.13 | Sonstige Gelenkknorpelschädigungen: Unterarm |
| M23.63 | Sonstige Spontanruptur eines oder mehrerer Bänder des Kniegelenkes: Innenband [Lig. collaterale tibiale] | M24.14 | Sonstige Gelenkknorpelschädigungen: Hand |
| M23.64 | Sonstige Spontanruptur eines oder mehrerer Bänder des Kniegelenkes: Außenband [Lig. collaterale fibulare] | M24.15 | Sonstige Gelenkknorpelschädigungen: Beckenregion und Oberschenkel |
| M23.67 | Sonstige Spontanruptur eines oder mehrerer Bänder des Kniegelenkes: Kapselband | M24.17 | Sonstige Gelenkknorpelschädigungen: Knöchel und Fuß |
| M23.69 | Sonstige Spontanruptur eines oder mehrerer Bänder des Kniegelenkes: Nicht näher bezeichnetes Band | M24.18 | Sonstige Gelenkknorpelschädigungen: Sonstige |
| M23.80 | Sonstige Binnenschädigungen des Kniegelenkes: Mehrere Lokalisationen | M24.19 | Sonstige Gelenkknorpelschädigungen: Nicht näher bezeichnete Lokalisation |
| M23.81 | Sonstige Binnenschädigungen des Kniegelenkes: Vorderes Kreuzband | M24.20 | Krankheiten der Bänder: Mehrere Lokalisationen |
| M23.82 | Sonstige Binnenschädigungen des Kniegelenkes: Hinteres Kreuzband | M24.21 | Krankheiten der Bänder: Schulterregion |
| M23.83 | Sonstige Binnenschädigungen des Kniegelenkes: Innenband [Lig. collaterale tibiale] | M24.22 | Krankheiten der Bänder: Oberarm |
| M23.84 | Sonstige Binnenschädigungen des Kniegelenkes: Außenband [Lig. collaterale fibulare] | M24.23 | Krankheiten der Bänder: Unterarm |
| M23.87 | Sonstige Binnenschädigungen des Kniegelenkes: Kapselband | M24.24 | Krankheiten der Bänder: Hand |
| M23.89 | Sonstige Binnenschädigungen des Kniegelenkes: Nicht näher bezeichnetes Band | M24.25 | Krankheiten der Bänder: Beckenregion und Oberschenkel |
| M23.90 | Binnenschädigung des Kniegelenkes, nicht näher bezeichnet: Mehrere Lokalisationen | M24.27 | Krankheiten der Bänder: Knöchel und Fuß |
| M23.91 | Binnenschädigung des Kniegelenkes, nicht näher bezeichnet: Vorderes Kreuzband oder Vorderhorn des Innenmeniskus | M24.28 | Krankheiten der Bänder: Sonstige |
| M23.92 | Binnenschädigung des Kniegelenkes, nicht näher bezeichnet: Hinteres Kreuzband oder Hinterhorn des Innenmeniskus | M24.29 | Krankheiten der Bänder: Nicht näher bezeichnete Lokalisation |
| M23.93 | Binnenschädigung des Kniegelenkes, nicht näher bezeichnet: Innenband [Lig. collaterale tibiale] oder sonstiger und nicht näher bezeichneter Teil des Innenmeniskus | M24.30 | Pathologische Luxation und Subluxation eines Gelenkes, anderenorts nicht klassifiziert: Mehrere Lokalisationen |
| | | M24.31 | Pathologische Luxation und Subluxation eines Gelenkes, anderenorts nicht klassifiziert: Schulterregion |
| | | M24.32 | Pathologische Luxation und Subluxation eines Gelenkes, anderenorts nicht klassifiziert: Oberarm |
| | | M24.33 | Pathologische Luxation und Subluxation eines Gelenkes, anderenorts nicht klassifiziert: Unterarm |
| | | M24.34 | Pathologische Luxation und Subluxation eines Gelenkes, anderenorts nicht klassifiziert: Hand |
| | | M24.35 | Pathologische Luxation und Subluxation eines Gelenkes, anderenorts nicht klassifiziert: Beckenregion und Oberschenkel |
| | | M24.36 | Pathologische Luxation und Subluxation eines Gelenkes, anderenorts nicht klassifiziert: Unterschenkel |
| | | M24.37 | Pathologische Luxation und Subluxation eines Gelenkes, anderenorts nicht klassifiziert: Knöchel und Fuß |

| | | | |
|--------|--|--------|--|
| M24.38 | Pathologische Luxation und Subluxation eines Gelenkes, anderenorts nicht klassifiziert: Sonstige | M24.90 | Gelenkschädigung, nicht näher bezeichnet: Mehrere Lokalisationen |
| M24.39 | Pathologische Luxation und Subluxation eines Gelenkes, anderenorts nicht klassifiziert: Nicht näher bezeichnete Lokalisation | M24.91 | Gelenkschädigung, nicht näher bezeichnet: Schulterregion |
| M24.40 | Habituelle Luxation und Subluxation eines Gelenkes: Mehrere Lokalisationen | M24.92 | Gelenkschädigung, nicht näher bezeichnet: Oberarm |
| M24.41 | Habituelle Luxation und Subluxation eines Gelenkes: Schulterregion | M24.93 | Gelenkschädigung, nicht näher bezeichnet: Unterarm |
| M24.42 | Habituelle Luxation und Subluxation eines Gelenkes: Oberarm | M24.94 | Gelenkschädigung, nicht näher bezeichnet: Hand |
| M24.43 | Habituelle Luxation und Subluxation eines Gelenkes: Unterarm | M24.95 | Gelenkschädigung, nicht näher bezeichnet: Beckenregion und Oberschenkel |
| M24.44 | Habituelle Luxation und Subluxation eines Gelenkes: Hand | M24.97 | Gelenkschädigung, nicht näher bezeichnet: Knöchel und Fuß |
| M24.45 | Habituelle Luxation und Subluxation eines Gelenkes: Beckenregion und Oberschenkel | M24.98 | Gelenkschädigung, nicht näher bezeichnet: Sonstige |
| M24.46 | Habituelle Luxation und Subluxation eines Gelenkes: Unterschenkel | M24.99 | Gelenkschädigung, nicht näher bezeichnet: Nicht näher bezeichnete Lokalisation |
| M24.47 | Habituelle Luxation und Subluxation eines Gelenkes: Knöchel und Fuß | M25.00 | Hämarthros: Mehrere Lokalisationen |
| M24.48 | Habituelle Luxation und Subluxation eines Gelenkes: Sonstige | M25.01 | Hämarthros: Schulterregion |
| M24.49 | Habituelle Luxation und Subluxation eines Gelenkes: Nicht näher bezeichnete Lokalisation | M25.02 | Hämarthros: Oberarm |
| M24.50 | Gelenkkontraktur: Mehrere Lokalisationen | M25.03 | Hämarthros: Unterarm |
| M24.51 | Gelenkkontraktur: Schulterregion | M25.04 | Hämarthros: Hand |
| M24.52 | Gelenkkontraktur: Oberarm | M25.05 | Hämarthros: Beckenregion und Oberschenkel |
| M24.53 | Gelenkkontraktur: Unterarm | M25.06 | Hämarthros: Unterschenkel |
| M24.54 | Gelenkkontraktur: Hand | M25.07 | Hämarthros: Knöchel und Fuß |
| M24.55 | Gelenkkontraktur: Beckenregion und Oberschenkel | M25.08 | Hämarthros: Sonstige |
| M24.56 | Gelenkkontraktur: Unterschenkel | M25.09 | Hämarthros: Nicht näher bezeichnete Lokalisation |
| M24.57 | Gelenkkontraktur: Knöchel und Fuß | M25.10 | Gelenkfistel: Mehrere Lokalisationen |
| M24.58 | Gelenkkontraktur: Sonstige | M25.11 | Gelenkfistel: Schulterregion |
| M24.59 | Gelenkkontraktur: Nicht näher bezeichnete Lokalisation | M25.12 | Gelenkfistel: Oberarm |
| M24.60 | Ankylose eines Gelenkes: Mehrere Lokalisationen | M25.13 | Gelenkfistel: Unterarm |
| M24.61 | Ankylose eines Gelenkes: Schulterregion | M25.14 | Gelenkfistel: Hand |
| M24.62 | Ankylose eines Gelenkes: Oberarm | M25.15 | Gelenkfistel: Beckenregion und Oberschenkel |
| M24.63 | Ankylose eines Gelenkes: Unterarm | M25.16 | Gelenkfistel: Unterschenkel |
| M24.64 | Ankylose eines Gelenkes: Hand | M25.17 | Gelenkfistel: Knöchel und Fuß |
| M24.65 | Ankylose eines Gelenkes: Beckenregion und Oberschenkel | M25.18 | Gelenkfistel: Sonstige |
| M24.66 | Ankylose eines Gelenkes: Unterschenkel | M25.19 | Gelenkfistel: Nicht näher bezeichnete Lokalisation |
| M24.67 | Ankylose eines Gelenkes: Knöchel und Fuß | M25.20 | Schlottergelenk: Mehrere Lokalisationen |
| M24.68 | Ankylose eines Gelenkes: Sonstige | M25.21 | Schlottergelenk: Schulterregion |
| M24.69 | Ankylose eines Gelenkes: Nicht näher bezeichnete Lokalisation | M25.22 | Schlottergelenk: Oberarm |
| M24.7 | Protrusio acetabuli | M25.23 | Schlottergelenk: Unterarm |
| M24.80 | Sonstige näher bezeichnete Gelenkschädigungen, anderenorts nicht klassifiziert: Mehrere Lokalisationen | M25.24 | Schlottergelenk: Hand |
| M24.81 | Sonstige näher bezeichnete Gelenkschädigungen, anderenorts nicht klassifiziert: Schulterregion | M25.25 | Schlottergelenk: Beckenregion und Oberschenkel |
| M24.82 | Sonstige näher bezeichnete Gelenkschädigungen, anderenorts nicht klassifiziert: Oberarm | M25.26 | Schlottergelenk: Unterschenkel |
| M24.83 | Sonstige näher bezeichnete Gelenkschädigungen, anderenorts nicht klassifiziert: Unterarm | M25.27 | Schlottergelenk: Knöchel und Fuß |
| M24.84 | Sonstige näher bezeichnete Gelenkschädigungen, anderenorts nicht klassifiziert: Hand | M25.28 | Schlottergelenk: Sonstige |
| M24.85 | Sonstige näher bezeichnete Gelenkschädigungen, anderenorts nicht klassifiziert: Beckenregion und Oberschenkel | M25.29 | Schlottergelenk: Nicht näher bezeichnete Lokalisation |
| M24.87 | Sonstige näher bezeichnete Gelenkschädigungen, anderenorts nicht klassifiziert: Knöchel und Fuß | M25.30 | Sonstige Instabilität eines Gelenkes: Mehrere Lokalisationen |
| M24.88 | Sonstige näher bezeichnete Gelenkschädigungen, anderenorts nicht klassifiziert: Sonstige | M25.31 | Sonstige Instabilität eines Gelenkes: Schulterregion |
| M24.89 | Sonstige näher bezeichnete Gelenkschädigungen, anderenorts nicht klassifiziert: Nicht näher bezeichnete Lokalisation | M25.32 | Sonstige Instabilität eines Gelenkes: Oberarm |
| | | M25.33 | Sonstige Instabilität eines Gelenkes: Unterarm |
| | | M25.34 | Sonstige Instabilität eines Gelenkes: Hand |
| | | M25.35 | Sonstige Instabilität eines Gelenkes: Beckenregion und Oberschenkel |
| | | M25.36 | Sonstige Instabilität eines Gelenkes: Unterschenkel |
| | | M25.37 | Sonstige Instabilität eines Gelenkes: Knöchel und Fuß |
| | | M25.38 | Sonstige Instabilität eines Gelenkes: Sonstige |
| | | M25.39 | Sonstige Instabilität eines Gelenkes: Nicht näher bezeichnete Lokalisation |
| | | M25.40 | Gelenkerguss: Mehrere Lokalisationen |
| | | M25.41 | Gelenkerguss: Schulterregion |
| | | M25.42 | Gelenkerguss: Oberarm |
| | | M25.43 | Gelenkerguss: Unterarm |
| | | M25.44 | Gelenkerguss: Hand |
| | | M25.45 | Gelenkerguss: Beckenregion und Oberschenkel |
| | | M25.46 | Gelenkerguss: Unterschenkel |
| | | M25.47 | Gelenkerguss: Knöchel und Fuß |
| | | M25.48 | Gelenkerguss: Sonstige |
| | | M25.49 | Gelenkerguss: Nicht näher bezeichnete Lokalisation |
| | | M25.50 | Gelenkschmerz: Mehrere Lokalisationen |
| | | M25.51 | Gelenkschmerz: Schulterregion |

| | | | |
|--------|---|--------|--|
| M25.52 | Gelenkschmerz: Oberarm | M25.99 | Gelenkkrankheit, nicht näher bezeichnet: Nicht näher bezeichnete Lokalisation |
| M25.53 | Gelenkschmerz: Unterarm | M30.0 | Panarteriitis nodosa |
| M25.54 | Gelenkschmerz: Hand | M30.1 | Panarteriitis mit Lungenbeteiligung |
| M25.55 | Gelenkschmerz: Beckenregion und Oberschenkel | M30.2 | Juvenile Panarteriitis |
| M25.56 | Gelenkschmerz: Unterschenkel | M30.3 | Mukokutananes Lymphknotensyndrom [Kawasaki-Krankheit] |
| M25.57 | Gelenkschmerz: Knöchel und Fuß | M30.8 | Sonstige mit Panarteriitis nodosa verwandte Zustände |
| M25.58 | Gelenkschmerz: Sonstige | M31.0 | Hypersensitivitätsangiitis |
| M25.59 | Gelenkschmerz: Nicht näher bezeichnete Lokalisation | M31.3 | Wegener-Granulomatose |
| M25.60 | Gelenksteife, anderenorts nicht klassifiziert: Mehrere Lokalisationen | M31.4 | Aortenbogen-Syndrom [Takayasu-Syndrom] |
| M25.61 | Gelenksteife, anderenorts nicht klassifiziert: Schulterregion | M31.5 | Riesenzellarteriitis bei Polymyalgia rheumatica |
| M25.62 | Gelenksteife, anderenorts nicht klassifiziert: Oberarm | M31.6 | Sonstige Riesenzellarteriitis |
| M25.63 | Gelenksteife, anderenorts nicht klassifiziert: Unterarm | M31.7 | Mikroskopische Polyangiitis |
| M25.64 | Gelenksteife, anderenorts nicht klassifiziert: Hand | M31.8 | Sonstige näher bezeichnete nekrotisierende Vaskulopathien |
| M25.65 | Gelenksteife, anderenorts nicht klassifiziert: Beckenregion und Oberschenkel | M31.9 | Nekrotisierende Vaskulopathie, nicht näher bezeichnet |
| M25.66 | Gelenksteife, anderenorts nicht klassifiziert: Unterschenkel | M32.0 | Arzneimittelinduzierter systemischer Lupus erythematodes |
| M25.67 | Gelenksteife, anderenorts nicht klassifiziert: Knöchel und Fuß | M32.1 | Systemischer Lupus erythematodes mit Beteiligung von Organen oder Organsystemen |
| M25.68 | Gelenksteife, anderenorts nicht klassifiziert: Sonstige | M32.8 | Sonstige Formen des systemischen Lupus erythematodes |
| M25.69 | Gelenksteife, anderenorts nicht klassifiziert: Nicht näher bezeichnete Lokalisation | M32.9 | Systemischer Lupus erythematodes, nicht näher bezeichnet |
| M25.70 | Osteophyt: Mehrere Lokalisationen | M33.0 | Juvenile Dermatomyositis |
| M25.71 | Osteophyt: Schulterregion | M33.1 | Sonstige Dermatomyositis |
| M25.72 | Osteophyt: Oberarm | M33.2 | Polymyositis |
| M25.73 | Osteophyt: Unterarm | M33.9 | Dermatomyositis-Polymyositis, nicht näher bezeichnet |
| M25.74 | Osteophyt: Hand | M34.0 | Progressive systemische Sklerose |
| M25.75 | Osteophyt: Beckenregion und Oberschenkel | M34.1 | CR(E)ST-Syndrom |
| M25.76 | Osteophyt: Unterschenkel | M34.2 | Systemische Sklerose, durch Arzneimittel oder chemische Substanzen induziert |
| M25.77 | Osteophyt: Knöchel und Fuß | M34.8 | Sonstige Formen der systemischen Sklerose |
| M25.78 | Osteophyt: Sonstige | M34.9 | Systemische Sklerose, nicht näher bezeichnet |
| M25.79 | Osteophyt: Nicht näher bezeichnete Lokalisation | M35.0 | Sicca-Syndrom [Sjögren-Syndrom] |
| M25.80 | Sonstige näher bezeichnete Gelenkkrankheiten: Mehrere Lokalisationen | M35.1 | Sonstige Overlap-Syndrome |
| M25.81 | Sonstige näher bezeichnete Gelenkkrankheiten: Schulterregion | M35.2 | Behçet-Krankheit |
| M25.82 | Sonstige näher bezeichnete Gelenkkrankheiten: Oberarm | M35.3 | Polymyalgia rheumatica |
| M25.83 | Sonstige näher bezeichnete Gelenkkrankheiten: Unterarm | M35.4 | Eosinophile Fasziitis |
| M25.84 | Sonstige näher bezeichnete Gelenkkrankheiten: Hand | M35.5 | Multifokale Fibrosklerose |
| M25.85 | Sonstige näher bezeichnete Gelenkkrankheiten: Beckenregion und Oberschenkel | M35.7 | Hypermobilitäts-Syndrom |
| M25.86 | Sonstige näher bezeichnete Gelenkkrankheiten: Unterschenkel | M35.8 | Sonstige näher bezeichnete Krankheiten mit Systembeteiligung des Bindegewebes |
| M25.87 | Sonstige näher bezeichnete Gelenkkrankheiten: Knöchel und Fuß | M35.9 | Krankheit mit Systembeteiligung des Bindegewebes, nicht näher bezeichnet |
| M25.88 | Sonstige näher bezeichnete Gelenkkrankheiten: Sonstige | M36.0 | Dermatomyositis-Polymyositis bei Neubildungen {C00-D48} |
| M25.89 | Sonstige näher bezeichnete Gelenkkrankheiten: Nicht näher bezeichnete Lokalisation | M36.1 | Arthropathie bei Neubildungen {C00-D48} |
| M25.90 | Gelenkkrankheit, nicht näher bezeichnet: Mehrere Lokalisationen | M36.2 | Arthropathia haemophilica {D66-D68} |
| M25.91 | Gelenkkrankheit, nicht näher bezeichnet: Schulterregion | M36.3 | Arthropathie bei sonstigen anderenorts klassifizierten Blutkrankheiten {D50-D76} |
| M25.92 | Gelenkkrankheit, nicht näher bezeichnet: Oberarm | M36.4 | Arthropathie bei anderenorts klassifizierten Hypersensitivitätsreaktionen |
| M25.93 | Gelenkkrankheit, nicht näher bezeichnet: Unterarm | M36.51 | Stadium 1 der chronischen Bindegewebe-Graft-versus-Host-Krankheit {T86.05}, {T86.06} |
| M25.94 | Gelenkkrankheit, nicht näher bezeichnet: Hand | M36.52 | Stadium 2 der chronischen Bindegewebe-Graft-versus-Host-Krankheit {T86.06} |
| M25.95 | Gelenkkrankheit, nicht näher bezeichnet: Beckenregion und Oberschenkel | M36.53 | Stadium 3 der chronischen Bindegewebe-Graft-versus-Host-Krankheit {T86.07} |
| M25.96 | Gelenkkrankheit, nicht näher bezeichnet: Unterschenkel | M36.8 | Systemkrankheiten des Bindegewebes bei sonstigen anderenorts klassifizierten Krankheiten |
| M25.97 | Gelenkkrankheit, nicht näher bezeichnet: Knöchel und Fuß | M40.00 | Kyphose als Haltungsstörung: Mehrere Lokalisationen der Wirbelsäule |
| M25.98 | Gelenkkrankheit, nicht näher bezeichnet: Sonstige | M40.01 | Kyphose als Haltungsstörung: Okzipito-Atlanto-Axialbereich |
| | | M40.02 | Kyphose als Haltungsstörung: Zervikalbereich |

| | | | |
|--------|--|--------|--|
| M40.03 | Kyphose als Haltungsstörung: Zervikothorakalbereich | M40.51 | Lordose, nicht näher bezeichnet: Okzipito-Atlanto-Axialbereich |
| M40.04 | Kyphose als Haltungsstörung: Thorakalbereich | M40.52 | Lordose, nicht näher bezeichnet: Zervikalbereich |
| M40.05 | Kyphose als Haltungsstörung: Thorakolumbalbereich | M40.53 | Lordose, nicht näher bezeichnet: Zervikothorakalbereich |
| M40.06 | Kyphose als Haltungsstörung: Lumbalbereich | M40.54 | Lordose, nicht näher bezeichnet: Thorakalbereich |
| M40.07 | Kyphose als Haltungsstörung: Lumbosakralbereich | M40.55 | Lordose, nicht näher bezeichnet: Thorakolumbalbereich |
| M40.08 | Kyphose als Haltungsstörung: Sakral- und Sakrokokzygealbereich | M40.56 | Lordose, nicht näher bezeichnet: Lumbalbereich |
| M40.09 | Kyphose als Haltungsstörung: Nicht näher bezeichnete Lokalisation | M40.57 | Lordose, nicht näher bezeichnet: Lumbosakralbereich |
| M40.10 | Sonstige sekundäre Kyphose: Mehrere Lokalisationen der Wirbelsäule | M40.58 | Lordose, nicht näher bezeichnet: Sakral- und Sakrokokzygealbereich |
| M40.11 | Sonstige sekundäre Kyphose: Okzipito-Atlanto-Axialbereich | M40.59 | Lordose, nicht näher bezeichnet: Nicht näher bezeichnete Lokalisation |
| M40.12 | Sonstige sekundäre Kyphose: Zervikalbereich | M41.00 | Idiopathische Skoliose beim Kind: Mehrere Lokalisationen der Wirbelsäule |
| M40.13 | Sonstige sekundäre Kyphose: Zervikothorakalbereich | M41.01 | Idiopathische Skoliose beim Kind: Okzipito-Atlanto-Axialbereich |
| M40.14 | Sonstige sekundäre Kyphose: Thorakalbereich | M41.02 | Idiopathische Skoliose beim Kind: Zervikalbereich |
| M40.15 | Sonstige sekundäre Kyphose: Thorakolumbalbereich | M41.03 | Idiopathische Skoliose beim Kind: Zervikothorakalbereich |
| M40.16 | Sonstige sekundäre Kyphose: Lumbalbereich | M41.04 | Idiopathische Skoliose beim Kind: Thorakalbereich |
| M40.17 | Sonstige sekundäre Kyphose: Lumbosakralbereich | M41.05 | Idiopathische Skoliose beim Kind: Thorakolumbalbereich |
| M40.18 | Sonstige sekundäre Kyphose: Sakral- und Sakrokokzygealbereich | M41.06 | Idiopathische Skoliose beim Kind: Lumbalbereich |
| M40.19 | Sonstige sekundäre Kyphose: Nicht näher bezeichnete Lokalisation | M41.07 | Idiopathische Skoliose beim Kind: Lumbosakralbereich |
| M40.20 | Sonstige und nicht näher bezeichnete Kyphose: Mehrere Lokalisationen der Wirbelsäule | M41.08 | Idiopathische Skoliose beim Kind: Sakral- und Sakrokokzygealbereich |
| M40.21 | Sonstige und nicht näher bezeichnete Kyphose: Okzipito-Atlanto-Axialbereich | M41.09 | Idiopathische Skoliose beim Kind: Nicht näher bezeichnete Lokalisation |
| M40.22 | Sonstige und nicht näher bezeichnete Kyphose: Zervikalbereich | M41.10 | Idiopathische Skoliose beim Jugendlichen: Mehrere Lokalisationen der Wirbelsäule |
| M40.23 | Sonstige und nicht näher bezeichnete Kyphose: Zervikothorakalbereich | M41.11 | Idiopathische Skoliose beim Jugendlichen: Okzipito-Atlanto-Axialbereich |
| M40.24 | Sonstige und nicht näher bezeichnete Kyphose: Thorakalbereich | M41.12 | Idiopathische Skoliose beim Jugendlichen: Zervikalbereich |
| M40.25 | Sonstige und nicht näher bezeichnete Kyphose: Thorakolumbalbereich | M41.13 | Idiopathische Skoliose beim Jugendlichen: Zervikothorakalbereich |
| M40.26 | Sonstige und nicht näher bezeichnete Kyphose: Lumbalbereich | M41.14 | Idiopathische Skoliose beim Jugendlichen: Thorakalbereich |
| M40.27 | Sonstige und nicht näher bezeichnete Kyphose: Lumbosakralbereich | M41.15 | Idiopathische Skoliose beim Jugendlichen: Thorakolumbalbereich |
| M40.28 | Sonstige und nicht näher bezeichnete Kyphose: Sakral- und Sakrokokzygealbereich | M41.16 | Idiopathische Skoliose beim Jugendlichen: Lumbalbereich |
| M40.29 | Sonstige und nicht näher bezeichnete Kyphose: Nicht näher bezeichnete Lokalisation | M41.17 | Idiopathische Skoliose beim Jugendlichen: Lumbosakralbereich |
| M40.30 | Flachrücken: Mehrere Lokalisationen der Wirbelsäule | M41.18 | Idiopathische Skoliose beim Jugendlichen: Sakral- und Sakrokokzygealbereich |
| M40.31 | Flachrücken: Okzipito-Atlanto-Axialbereich | M41.19 | Idiopathische Skoliose beim Jugendlichen: Nicht näher bezeichnete Lokalisation |
| M40.32 | Flachrücken: Zervikalbereich | M41.20 | Sonstige idiopathische Skoliose: Mehrere Lokalisationen der Wirbelsäule |
| M40.33 | Flachrücken: Zervikothorakalbereich | M41.21 | Sonstige idiopathische Skoliose: Okzipito-Atlanto-Axialbereich |
| M40.34 | Flachrücken: Thorakalbereich | M41.22 | Sonstige idiopathische Skoliose: Zervikalbereich |
| M40.35 | Flachrücken: Thorakolumbalbereich | M41.23 | Sonstige idiopathische Skoliose: Zervikothorakalbereich |
| M40.36 | Flachrücken: Lumbalbereich | M41.24 | Sonstige idiopathische Skoliose: Thorakalbereich |
| M40.37 | Flachrücken: Lumbosakralbereich | M41.25 | Sonstige idiopathische Skoliose: Thorakolumbalbereich |
| M40.38 | Flachrücken: Sakral- und Sakrokokzygealbereich | M41.26 | Sonstige idiopathische Skoliose: Lumbalbereich |
| M40.39 | Flachrücken: Nicht näher bezeichnete Lokalisation | M41.27 | Sonstige idiopathische Skoliose: Lumbosakralbereich |
| M40.40 | Sonstige Lordose: Mehrere Lokalisationen der Wirbelsäule | M41.28 | Sonstige idiopathische Skoliose: Sakral- und Sakrokokzygealbereich |
| M40.41 | Sonstige Lordose: Okzipito-Atlanto-Axialbereich | M41.29 | Sonstige idiopathische Skoliose: Nicht näher bezeichnete Lokalisation |
| M40.42 | Sonstige Lordose: Zervikalbereich | M41.30 | Thoraxbedingte Skoliose: Mehrere Lokalisationen der Wirbelsäule |
| M40.43 | Sonstige Lordose: Zervikothorakalbereich | | |
| M40.44 | Sonstige Lordose: Thorakalbereich | | |
| M40.45 | Sonstige Lordose: Thorakolumbalbereich | | |
| M40.46 | Sonstige Lordose: Lumbalbereich | | |
| M40.47 | Sonstige Lordose: Lumbosakralbereich | | |
| M40.48 | Sonstige Lordose: Sakral- und Sakrokokzygealbereich | | |
| M40.49 | Sonstige Lordose: Nicht näher bezeichnete Lokalisation | | |
| M40.50 | Lordose, nicht näher bezeichnet: Mehrere Lokalisationen der Wirbelsäule | | |

| | | | |
|--------|--|--------|--|
| M41.31 | Thoraxbedingte Skoliose: Okzipito-Atlanto-Axialbereich | M41.98 | Skoliose, nicht näher bezeichnet: Sakral- und Sakrokokzygealbereich |
| M41.32 | Thoraxbedingte Skoliose: Zervikalbereich | M41.99 | Skoliose, nicht näher bezeichnet: Nicht näher bezeichnete Lokalisation |
| M41.33 | Thoraxbedingte Skoliose: Zervikothorakalbereich | M42.00 | Juvenile Osteochondrose der Wirbelsäule: Mehrere Lokalisationen der Wirbelsäule |
| M41.34 | Thoraxbedingte Skoliose: Thorakalbereich | M42.01 | Juvenile Osteochondrose der Wirbelsäule: Okzipito-Atlanto-Axialbereich |
| M41.35 | Thoraxbedingte Skoliose: Thorakolumbalbereich | M42.02 | Juvenile Osteochondrose der Wirbelsäule: Zervikalbereich |
| M41.36 | Thoraxbedingte Skoliose: Lumbalbereich | M42.03 | Juvenile Osteochondrose der Wirbelsäule: Zervikothorakalbereich |
| M41.37 | Thoraxbedingte Skoliose: Lumbosakralbereich | M42.04 | Juvenile Osteochondrose der Wirbelsäule: Thorakalbereich |
| M41.38 | Thoraxbedingte Skoliose: Sakral- und Sakrokokzygealbereich | M42.05 | Juvenile Osteochondrose der Wirbelsäule: Thorakolumbalbereich |
| M41.39 | Thoraxbedingte Skoliose: Nicht näher bezeichnete Lokalisation | M42.06 | Juvenile Osteochondrose der Wirbelsäule: Lumbalbereich |
| M41.40 | Neuromyopathische Skoliose: Mehrere Lokalisationen der Wirbelsäule | M42.07 | Juvenile Osteochondrose der Wirbelsäule: Lumbosakralbereich |
| M41.41 | Neuromyopathische Skoliose: Okzipito-Atlanto-Axialbereich | M42.08 | Juvenile Osteochondrose der Wirbelsäule: Sakral- und Sakrokokzygealbereich |
| M41.42 | Neuromyopathische Skoliose: Zervikalbereich | M42.09 | Juvenile Osteochondrose der Wirbelsäule: Nicht näher bezeichnete Lokalisation |
| M41.43 | Neuromyopathische Skoliose: Zervikothorakalbereich | M42.10 | Osteochondrose der Wirbelsäule beim Erwachsenen: Mehrere Lokalisationen der Wirbelsäule |
| M41.44 | Neuromyopathische Skoliose: Thorakalbereich | M42.11 | Osteochondrose der Wirbelsäule beim Erwachsenen: Okzipito-Atlanto-Axialbereich |
| M41.45 | Neuromyopathische Skoliose: Thorakolumbalbereich | M42.12 | Osteochondrose der Wirbelsäule beim Erwachsenen: Zervikalbereich |
| M41.46 | Neuromyopathische Skoliose: Lumbalbereich | M42.13 | Osteochondrose der Wirbelsäule beim Erwachsenen: Zervikothorakalbereich |
| M41.47 | Neuromyopathische Skoliose: Lumbosakralbereich | M42.14 | Osteochondrose der Wirbelsäule beim Erwachsenen: Thorakalbereich |
| M41.48 | Neuromyopathische Skoliose: Sakral- und Sakrokokzygealbereich | M42.15 | Osteochondrose der Wirbelsäule beim Erwachsenen: Thorakolumbalbereich |
| M41.49 | Neuromyopathische Skoliose: Nicht näher bezeichnete Lokalisation | M42.16 | Osteochondrose der Wirbelsäule beim Erwachsenen: Lumbalbereich |
| M41.50 | Sonstige sekundäre Skoliose: Mehrere Lokalisationen der Wirbelsäule | M42.17 | Osteochondrose der Wirbelsäule beim Erwachsenen: Lumbosakralbereich |
| M41.51 | Sonstige sekundäre Skoliose: Okzipito-Atlanto-Axialbereich | M42.18 | Osteochondrose der Wirbelsäule beim Erwachsenen: Sakral- und Sakrokokzygealbereich |
| M41.52 | Sonstige sekundäre Skoliose: Zervikalbereich | M42.19 | Osteochondrose der Wirbelsäule beim Erwachsenen: Nicht näher bezeichnete Lokalisation |
| M41.53 | Sonstige sekundäre Skoliose: Zervikothorakalbereich | M42.90 | Osteochondrose der Wirbelsäule, nicht näher bezeichnet: Mehrere Lokalisationen der Wirbelsäule |
| M41.54 | Sonstige sekundäre Skoliose: Thorakalbereich | M42.91 | Osteochondrose der Wirbelsäule, nicht näher bezeichnet: Okzipito-Atlanto-Axialbereich |
| M41.55 | Sonstige sekundäre Skoliose: Thorakolumbalbereich | M42.92 | Osteochondrose der Wirbelsäule, nicht näher bezeichnet: Zervikalbereich |
| M41.56 | Sonstige sekundäre Skoliose: Lumbalbereich | M42.93 | Osteochondrose der Wirbelsäule, nicht näher bezeichnet: Zervikothorakalbereich |
| M41.57 | Sonstige sekundäre Skoliose: Lumbosakralbereich | M42.94 | Osteochondrose der Wirbelsäule, nicht näher bezeichnet: Thorakalbereich |
| M41.58 | Sonstige sekundäre Skoliose: Sakral- und Sakrokokzygealbereich | M42.95 | Osteochondrose der Wirbelsäule, nicht näher bezeichnet: Thorakolumbalbereich |
| M41.59 | Sonstige sekundäre Skoliose: Nicht näher bezeichnete Lokalisation | M42.96 | Osteochondrose der Wirbelsäule, nicht näher bezeichnet: Lumbalbereich |
| M41.80 | Sonstige Formen der Skoliose: Mehrere Lokalisationen der Wirbelsäule | M42.97 | Osteochondrose der Wirbelsäule, nicht näher bezeichnet: Lumbosakralbereich |
| M41.81 | Sonstige Formen der Skoliose: Okzipito-Atlanto-Axialbereich | M42.98 | Osteochondrose der Wirbelsäule, nicht näher bezeichnet: Sakral- und Sakrokokzygealbereich |
| M41.82 | Sonstige Formen der Skoliose: Zervikalbereich | M42.99 | Osteochondrose der Wirbelsäule, nicht näher bezeichnet: Nicht näher bezeichnete Lokalisation |
| M41.83 | Sonstige Formen der Skoliose: Zervikothorakalbereich | M43.00 | Spondylolyse: Mehrere Lokalisationen der Wirbelsäule |
| M41.84 | Sonstige Formen der Skoliose: Thorakalbereich | M43.01 | Spondylolyse: Okzipito-Atlanto-Axialbereich |
| M41.85 | Sonstige Formen der Skoliose: Thorakolumbalbereich | M43.02 | Spondylolyse: Zervikalbereich |
| M41.86 | Sonstige Formen der Skoliose: Lumbalbereich | M43.03 | Spondylolyse: Zervikothorakalbereich |
| M41.87 | Sonstige Formen der Skoliose: Lumbosakralbereich | M43.04 | Spondylolyse: Thorakalbereich |
| M41.88 | Sonstige Formen der Skoliose: Sakral- und Sakrokokzygealbereich | | |
| M41.89 | Sonstige Formen der Skoliose: Nicht näher bezeichnete Lokalisation | | |
| M41.90 | Skoliose, nicht näher bezeichnet: Mehrere Lokalisationen der Wirbelsäule | | |
| M41.91 | Skoliose, nicht näher bezeichnet: Okzipito-Atlanto-Axialbereich | | |
| M41.92 | Skoliose, nicht näher bezeichnet: Zervikalbereich | | |
| M41.93 | Skoliose, nicht näher bezeichnet: Zervikothorakalbereich | | |
| M41.94 | Skoliose, nicht näher bezeichnet: Thorakalbereich | | |
| M41.95 | Skoliose, nicht näher bezeichnet: Thorakolumbalbereich | | |
| M41.96 | Skoliose, nicht näher bezeichnet: Lumbalbereich | | |
| M41.97 | Skoliose, nicht näher bezeichnet: Lumbosakralbereich | | |

| | | | |
|--------|---|--------|---|
| M43.05 | Spondylolyse: Thorakolumbalbereich | M43.87 | Sonstige näher bezeichnete Deformitäten der Wirbelsäule und des Rückens: Lumbosakralbereich |
| M43.06 | Spondylolyse: Lumbalbereich | M43.88 | Sonstige näher bezeichnete Deformitäten der Wirbelsäule und des Rückens: Sakral- und Sakrokokzygealbereich |
| M43.07 | Spondylolyse: Lumbosakralbereich | M43.89 | Sonstige näher bezeichnete Deformitäten der Wirbelsäule und des Rückens: Nicht näher bezeichnete Lokalisation |
| M43.08 | Spondylolyse: Sakral- und Sakrokokzygealbereich | M43.90 | Deformität der Wirbelsäule und des Rückens, nicht näher bezeichnet: Mehrere Lokalisationen der Wirbelsäule |
| M43.09 | Spondylolyse: Nicht näher bezeichnete Lokalisation | M43.91 | Deformität der Wirbelsäule und des Rückens, nicht näher bezeichnet: Okzipito-Atlanto-Axialbereich |
| M43.10 | Spondylolisthesis: Mehrere Lokalisationen der Wirbelsäule | M43.92 | Deformität der Wirbelsäule und des Rückens, nicht näher bezeichnet: Zervikalbereich |
| M43.11 | Spondylolisthesis: Okzipito-Atlanto-Axialbereich | M43.93 | Deformität der Wirbelsäule und des Rückens, nicht näher bezeichnet: Zervikothorakalbereich |
| M43.12 | Spondylolisthesis: Zervikalbereich | M43.94 | Deformität der Wirbelsäule und des Rückens, nicht näher bezeichnet: Thorakalbereich |
| M43.13 | Spondylolisthesis: Zervikothorakalbereich | M43.95 | Deformität der Wirbelsäule und des Rückens, nicht näher bezeichnet: Thorakolumbalbereich |
| M43.14 | Spondylolisthesis: Thorakalbereich | M43.96 | Deformität der Wirbelsäule und des Rückens, nicht näher bezeichnet: Lumbalbereich |
| M43.15 | Spondylolisthesis: Thorakolumbalbereich | M43.97 | Deformität der Wirbelsäule und des Rückens, nicht näher bezeichnet: Lumbosakralbereich |
| M43.16 | Spondylolisthesis: Lumbalbereich | M43.98 | Deformität der Wirbelsäule und des Rückens, nicht näher bezeichnet: Sakral- und Sakrokokzygealbereich |
| M43.17 | Spondylolisthesis: Lumbosakralbereich | M43.99 | Deformität der Wirbelsäule und des Rückens, nicht näher bezeichnet: Nicht näher bezeichnete Lokalisation |
| M43.18 | Spondylolisthesis: Sakral- und Sakrokokzygealbereich | M45.00 | Spondylitis ankylosans: Mehrere Lokalisationen der Wirbelsäule |
| M43.19 | Spondylolisthesis: Nicht näher bezeichnete Lokalisation | M45.01 | Spondylitis ankylosans: Okzipito-Atlanto-Axialbereich |
| M43.20 | Sonstige Wirbelfusion: Mehrere Lokalisationen der Wirbelsäule | M45.02 | Spondylitis ankylosans: Zervikalbereich |
| M43.21 | Sonstige Wirbelfusion: Okzipito-Atlanto-Axialbereich | M45.03 | Spondylitis ankylosans: Zervikothorakalbereich |
| M43.22 | Sonstige Wirbelfusion: Zervikalbereich | M45.04 | Spondylitis ankylosans: Thorakalbereich |
| M43.23 | Sonstige Wirbelfusion: Zervikothorakalbereich | M45.05 | Spondylitis ankylosans: Thorakolumbalbereich |
| M43.24 | Sonstige Wirbelfusion: Thorakalbereich | M45.06 | Spondylitis ankylosans: Lumbalbereich |
| M43.25 | Sonstige Wirbelfusion: Thorakolumbalbereich | M45.07 | Spondylitis ankylosans: Lumbosakralbereich |
| M43.26 | Sonstige Wirbelfusion: Lumbalbereich | M45.08 | Spondylitis ankylosans: Sakral- und Sakrokokzygealbereich |
| M43.27 | Sonstige Wirbelfusion: Lumbosakralbereich | M45.09 | Spondylitis ankylosans: Nicht näher bezeichnete Lokalisation |
| M43.28 | Sonstige Wirbelfusion: Sakral- und Sakrokokzygealbereich | M46.00 | Spinale Enthesopathie: Mehrere Lokalisationen der Wirbelsäule |
| M43.29 | Sonstige Wirbelfusion: Nicht näher bezeichnete Lokalisation | M46.01 | Spinale Enthesopathie: Okzipito-Atlanto-Axialbereich |
| M43.3 | Habituelle atlanto-axiale Subluxation mit Myelopathie | M46.02 | Spinale Enthesopathie: Zervikalbereich |
| M43.4 | Sonstige habituelle atlanto-axiale Subluxation | M46.03 | Spinale Enthesopathie: Zervikothorakalbereich |
| M43.50 | Sonstige habituelle Wirbelsubluxation: Mehrere Lokalisationen der Wirbelsäule | M46.04 | Spinale Enthesopathie: Thorakalbereich |
| M43.52 | Sonstige habituelle Wirbelsubluxation: Zervikalbereich | M46.05 | Spinale Enthesopathie: Thorakolumbalbereich |
| M43.53 | Sonstige habituelle Wirbelsubluxation: Zervikothorakalbereich | M46.06 | Spinale Enthesopathie: Lumbalbereich |
| M43.54 | Sonstige habituelle Wirbelsubluxation: Thorakalbereich | M46.07 | Spinale Enthesopathie: Lumbosakralbereich |
| M43.55 | Sonstige habituelle Wirbelsubluxation: Thorakolumbalbereich | M46.08 | Spinale Enthesopathie: Sakral- und Sakrokokzygealbereich |
| M43.56 | Sonstige habituelle Wirbelsubluxation: Lumbalbereich | M46.09 | Spinale Enthesopathie: Nicht näher bezeichnete Lokalisation |
| M43.57 | Sonstige habituelle Wirbelsubluxation: Lumbosakralbereich | M46.1 | Sakroiliitis, anderenorts nicht klassifiziert |
| M43.58 | Sonstige habituelle Wirbelsubluxation: Sakral- und Sakrokokzygealbereich | M46.20 | Wirbelosteomyelitis: Mehrere Lokalisationen der Wirbelsäule |
| M43.59 | Sonstige habituelle Wirbelsubluxation: Nicht näher bezeichnete Lokalisation | M46.21 | Wirbelosteomyelitis: Okzipito-Atlanto-Axialbereich |
| M43.6 | Tortikollis | M46.22 | Wirbelosteomyelitis: Zervikalbereich |
| M43.80 | Sonstige näher bezeichnete Deformitäten der Wirbelsäule und des Rückens: Mehrere Lokalisationen der Wirbelsäule | M46.23 | Wirbelosteomyelitis: Zervikothorakalbereich |
| M43.81 | Sonstige näher bezeichnete Deformitäten der Wirbelsäule und des Rückens: Okzipito-Atlanto-Axialbereich | M46.24 | Wirbelosteomyelitis: Thorakalbereich |
| M43.82 | Sonstige näher bezeichnete Deformitäten der Wirbelsäule und des Rückens: Zervikalbereich | M46.25 | Wirbelosteomyelitis: Thorakolumbalbereich |
| M43.83 | Sonstige näher bezeichnete Deformitäten der Wirbelsäule und des Rückens: Zervikothorakalbereich | M46.26 | Wirbelosteomyelitis: Lumbalbereich |
| M43.84 | Sonstige näher bezeichnete Deformitäten der Wirbelsäule und des Rückens: Thorakalbereich | M46.27 | Wirbelosteomyelitis: Lumbosakralbereich |
| M43.85 | Sonstige näher bezeichnete Deformitäten der Wirbelsäule und des Rückens: Thorakolumbalbereich | M46.28 | Wirbelosteomyelitis: Sakral- und Sakrokokzygealbereich |
| M43.86 | Sonstige näher bezeichnete Deformitäten der Wirbelsäule und des Rückens: Lumbalbereich | | |

| | | | |
|--------|---|--------|---|
| M46.29 | Wirbelosteomyelitis: Nicht näher bezeichnete Lokalisation | M46.88 | Sonstige näher bezeichnete entzündliche Spondylopathien: Sakral- und Sakrokokzygealbereich |
| M46.30 | Bandscheibeninfektion (pyogen): Mehrere Lokalisationen der Wirbelsäule | M46.89 | Sonstige näher bezeichnete entzündliche Spondylopathien: Nicht näher bezeichnete Lokalisation |
| M46.31 | Bandscheibeninfektion (pyogen): Okzipito-Atlanto-Axialbereich | M46.90 | Entzündliche Spondylopathie, nicht näher bezeichnet: Mehrere Lokalisationen der Wirbelsäule |
| M46.32 | Bandscheibeninfektion (pyogen): Zervikalbereich | M46.91 | Entzündliche Spondylopathie, nicht näher bezeichnet: Okzipito-Atlanto-Axialbereich |
| M46.33 | Bandscheibeninfektion (pyogen): Zervikothorakalbereich | M46.92 | Entzündliche Spondylopathie, nicht näher bezeichnet: Zervikalbereich |
| M46.34 | Bandscheibeninfektion (pyogen): Thorakalbereich | M46.93 | Entzündliche Spondylopathie, nicht näher bezeichnet: Zervikothorakalbereich |
| M46.35 | Bandscheibeninfektion (pyogen): Thorakolumbalbereich | M46.94 | Entzündliche Spondylopathie, nicht näher bezeichnet: Thorakalbereich |
| M46.36 | Bandscheibeninfektion (pyogen): Lumbalbereich | M46.95 | Entzündliche Spondylopathie, nicht näher bezeichnet: Thorakolumbalbereich |
| M46.37 | Bandscheibeninfektion (pyogen): Lumbosakralbereich | M46.96 | Entzündliche Spondylopathie, nicht näher bezeichnet: Lumbalbereich |
| M46.38 | Bandscheibeninfektion (pyogen): Sakral- und Sakrokokzygealbereich | M46.97 | Entzündliche Spondylopathie, nicht näher bezeichnet: Lumbosakralbereich |
| M46.39 | Bandscheibeninfektion (pyogen): Nicht näher bezeichnete Lokalisation | M46.98 | Entzündliche Spondylopathie, nicht näher bezeichnet: Sakral- und Sakrokokzygealbereich |
| M46.40 | Diszitis, nicht näher bezeichnet: Mehrere Lokalisationen der Wirbelsäule | M46.99 | Entzündliche Spondylopathie, nicht näher bezeichnet: Nicht näher bezeichnete Lokalisation |
| M46.41 | Diszitis, nicht näher bezeichnet: Okzipito-Atlanto-Axialbereich | M47.00 | Arteria-spinalis-anterior-Kompressionssyndrom und Arteria-vertebralis-Kompressionssyndrom {G99.2}: Mehrere Lokalisationen der Wirbelsäule |
| M46.42 | Diszitis, nicht näher bezeichnet: Zervikalbereich | M47.01 | Arteria-spinalis-anterior-Kompressionssyndrom und Arteria-vertebralis-Kompressionssyndrom {G99.2}: Okzipito-Atlanto-Axialbereich |
| M46.43 | Diszitis, nicht näher bezeichnet: Zervikothorakalbereich | M47.02 | Arteria-spinalis-anterior-Kompressionssyndrom und Arteria-vertebralis-Kompressionssyndrom {G99.2}: Zervikalbereich |
| M46.44 | Diszitis, nicht näher bezeichnet: Thorakalbereich | M47.03 | Arteria-spinalis-anterior-Kompressionssyndrom und Arteria-vertebralis-Kompressionssyndrom {G99.2}: Zervikothorakalbereich |
| M46.45 | Diszitis, nicht näher bezeichnet: Thorakolumbalbereich | M47.04 | Arteria-spinalis-anterior-Kompressionssyndrom und Arteria-vertebralis-Kompressionssyndrom {G99.2}: Thorakalbereich |
| M46.46 | Diszitis, nicht näher bezeichnet: Lumbalbereich | M47.05 | Arteria-spinalis-anterior-Kompressionssyndrom und Arteria-vertebralis-Kompressionssyndrom {G99.2}: Thorakolumbalbereich |
| M46.47 | Diszitis, nicht näher bezeichnet: Lumbosakralbereich | M47.06 | Arteria-spinalis-anterior-Kompressionssyndrom und Arteria-vertebralis-Kompressionssyndrom {G99.2}: Lumbalbereich |
| M46.48 | Diszitis, nicht näher bezeichnet: Sakral- und Sakrokokzygealbereich | M47.07 | Arteria-spinalis-anterior-Kompressionssyndrom und Arteria-vertebralis-Kompressionssyndrom {G99.2}: Lumbosakralbereich |
| M46.49 | Diszitis, nicht näher bezeichnet: Nicht näher bezeichnete Lokalisation | M47.08 | Arteria-spinalis-anterior-Kompressionssyndrom und Arteria-vertebralis-Kompressionssyndrom {G99.2}: Sakral- und Sakrokokzygealbereich |
| M46.50 | Sonstige infektiöse Spondylopathien: Mehrere Lokalisationen der Wirbelsäule | M47.09 | Arteria-spinalis-anterior-Kompressionssyndrom und Arteria-vertebralis-Kompressionssyndrom {G99.2}: Nicht näher bezeichnete Lokalisation |
| M46.51 | Sonstige infektiöse Spondylopathien: Okzipito-Atlanto-Axialbereich | M47.10 | Sonstige Spondylose mit Myelopathie: Mehrere Lokalisationen der Wirbelsäule |
| M46.52 | Sonstige infektiöse Spondylopathien: Zervikalbereich | M47.11 | Sonstige Spondylose mit Myelopathie: Okzipito-Atlanto-Axialbereich |
| M46.53 | Sonstige infektiöse Spondylopathien: Zervikothorakalbereich | M47.12 | Sonstige Spondylose mit Myelopathie: Zervikalbereich |
| M46.54 | Sonstige infektiöse Spondylopathien: Thorakalbereich | M47.13 | Sonstige Spondylose mit Myelopathie: Zervikothorakalbereich |
| M46.55 | Sonstige infektiöse Spondylopathien: Thorakolumbalbereich | M47.14 | Sonstige Spondylose mit Myelopathie: Thorakalbereich |
| M46.56 | Sonstige infektiöse Spondylopathien: Lumbalbereich | M47.15 | Sonstige Spondylose mit Myelopathie: Thorakolumbalbereich |
| M46.57 | Sonstige infektiöse Spondylopathien: Lumbosakralbereich | M47.16 | Sonstige Spondylose mit Myelopathie: Lumbalbereich |
| M46.58 | Sonstige infektiöse Spondylopathien: Sakral- und Sakrokokzygealbereich | M47.17 | Sonstige Spondylose mit Myelopathie: Lumbosakralbereich |
| M46.59 | Sonstige infektiöse Spondylopathien: Nicht näher bezeichnete Lokalisation | | |
| M46.80 | Sonstige näher bezeichnete entzündliche Spondylopathien: Mehrere Lokalisationen der Wirbelsäule | | |
| M46.81 | Sonstige näher bezeichnete entzündliche Spondylopathien: Okzipito-Atlanto-Axialbereich | | |
| M46.82 | Sonstige näher bezeichnete entzündliche Spondylopathien: Zervikalbereich | | |
| M46.83 | Sonstige näher bezeichnete entzündliche Spondylopathien: Zervikothorakalbereich | | |
| M46.84 | Sonstige näher bezeichnete entzündliche Spondylopathien: Thorakalbereich | | |
| M46.85 | Sonstige näher bezeichnete entzündliche Spondylopathien: Thorakolumbalbereich | | |
| M46.86 | Sonstige näher bezeichnete entzündliche Spondylopathien: Lumbalbereich | | |
| M46.87 | Sonstige näher bezeichnete entzündliche Spondylopathien: Lumbosakralbereich | | |

| | | | |
|--------|---|--------|--|
| M47.18 | Sonstige Spondylose mit Myelopathie: Sakral- und Sakrokokzygealbereich | M48.12 | Spondylitis hyperostotica [Forestier-Ott]: Zervikalbereich |
| M47.19 | Sonstige Spondylose mit Myelopathie: Nicht näher bezeichnete Lokalisation | M48.13 | Spondylitis hyperostotica [Forestier-Ott]: Zervikothorakalbereich |
| M47.20 | Sonstige Spondylose mit Radikulopathie: Mehrere Lokalisationen der Wirbelsäule | M48.14 | Spondylitis hyperostotica [Forestier-Ott]: Thorakalbereich |
| M47.21 | Sonstige Spondylose mit Radikulopathie: Okzipito-Atlanto-Axialbereich | M48.15 | Spondylitis hyperostotica [Forestier-Ott]: Thorakolumbalbereich |
| M47.22 | Sonstige Spondylose mit Radikulopathie: Zervikalbereich | M48.16 | Spondylitis hyperostotica [Forestier-Ott]: Lumbalbereich |
| M47.23 | Sonstige Spondylose mit Radikulopathie: Zervikothorakalbereich | M48.17 | Spondylitis hyperostotica [Forestier-Ott]: Lumbosakralbereich |
| M47.24 | Sonstige Spondylose mit Radikulopathie: Thorakalbereich | M48.18 | Spondylitis hyperostotica [Forestier-Ott]: Sakral- und Sakrokokzygealbereich |
| M47.25 | Sonstige Spondylose mit Radikulopathie: Thorakolumbalbereich | M48.19 | Spondylitis hyperostotica [Forestier-Ott]: Nicht näher bezeichnete Lokalisation |
| M47.26 | Sonstige Spondylose mit Radikulopathie: Lumbalbereich | M48.20 | Baastrup-Syndrom: Mehrere Lokalisationen der Wirbelsäule |
| M47.27 | Sonstige Spondylose mit Radikulopathie: Lumbosakralbereich | M48.21 | Baastrup-Syndrom: Okzipito-Atlanto-Axialbereich |
| M47.28 | Sonstige Spondylose mit Radikulopathie: Sakral- und Sakrokokzygealbereich | M48.22 | Baastrup-Syndrom: Zervikalbereich |
| M47.29 | Sonstige Spondylose mit Radikulopathie: Nicht näher bezeichnete Lokalisation | M48.23 | Baastrup-Syndrom: Zervikothorakalbereich |
| M47.80 | Sonstige Spondylose: Mehrere Lokalisationen der Wirbelsäule | M48.24 | Baastrup-Syndrom: Thorakalbereich |
| M47.81 | Sonstige Spondylose: Okzipito-Atlanto-Axialbereich | M48.25 | Baastrup-Syndrom: Thorakolumbalbereich |
| M47.82 | Sonstige Spondylose: Zervikalbereich | M48.26 | Baastrup-Syndrom: Lumbalbereich |
| M47.83 | Sonstige Spondylose: Zervikothorakalbereich | M48.27 | Baastrup-Syndrom: Lumbosakralbereich |
| M47.84 | Sonstige Spondylose: Thorakalbereich | M48.28 | Baastrup-Syndrom: Sakral- und Sakrokokzygealbereich |
| M47.85 | Sonstige Spondylose: Thorakolumbalbereich | M48.29 | Baastrup-Syndrom: Nicht näher bezeichnete Lokalisation |
| M47.86 | Sonstige Spondylose: Lumbalbereich | M48.30 | Traumatische Spondylopathie: Mehrere Lokalisationen der Wirbelsäule |
| M47.87 | Sonstige Spondylose: Lumbosakralbereich | M48.31 | Traumatische Spondylopathie: Okzipito-Atlanto-Axialbereich |
| M47.88 | Sonstige Spondylose: Sakral- und Sakrokokzygealbereich | M48.32 | Traumatische Spondylopathie: Zervikalbereich |
| M47.89 | Sonstige Spondylose: Nicht näher bezeichnete Lokalisation | M48.33 | Traumatische Spondylopathie: Zervikothorakalbereich |
| M47.90 | Spondylose, nicht näher bezeichnet: Mehrere Lokalisationen der Wirbelsäule | M48.34 | Traumatische Spondylopathie: Thorakalbereich |
| M47.91 | Spondylose, nicht näher bezeichnet: Okzipito-Atlanto-Axialbereich | M48.35 | Traumatische Spondylopathie: Thorakolumbalbereich |
| M47.92 | Spondylose, nicht näher bezeichnet: Zervikalbereich | M48.36 | Traumatische Spondylopathie: Lumbalbereich |
| M47.93 | Spondylose, nicht näher bezeichnet: Zervikothorakalbereich | M48.37 | Traumatische Spondylopathie: Lumbosakralbereich |
| M47.94 | Spondylose, nicht näher bezeichnet: Thorakalbereich | M48.38 | Traumatische Spondylopathie: Sakral- und Sakrokokzygealbereich |
| M47.95 | Spondylose, nicht näher bezeichnet: Thorakolumbalbereich | M48.39 | Traumatische Spondylopathie: Nicht näher bezeichnete Lokalisation |
| M47.96 | Spondylose, nicht näher bezeichnet: Lumbalbereich | M48.40 | Ermüdungsbruch eines Wirbels: Mehrere Lokalisationen der Wirbelsäule |
| M47.97 | Spondylose, nicht näher bezeichnet: Lumbosakralbereich | M48.41 | Ermüdungsbruch eines Wirbels: Okzipito-Atlanto-Axialbereich |
| M47.98 | Spondylose, nicht näher bezeichnet: Sakral- und Sakrokokzygealbereich | M48.42 | Ermüdungsbruch eines Wirbels: Zervikalbereich |
| M47.99 | Spondylose, nicht näher bezeichnet: Nicht näher bezeichnete Lokalisation | M48.43 | Ermüdungsbruch eines Wirbels: Zervikothorakalbereich |
| M48.00 | Spinal(kanal)stenose: Mehrere Lokalisationen der Wirbelsäule | M48.44 | Ermüdungsbruch eines Wirbels: Thorakalbereich |
| M48.01 | Spinal(kanal)stenose: Okzipito-Atlanto-Axialbereich | M48.45 | Ermüdungsbruch eines Wirbels: Thorakolumbalbereich |
| M48.02 | Spinal(kanal)stenose: Zervikalbereich | M48.46 | Ermüdungsbruch eines Wirbels: Lumbalbereich |
| M48.03 | Spinal(kanal)stenose: Zervikothorakalbereich | M48.47 | Ermüdungsbruch eines Wirbels: Lumbosakralbereich |
| M48.04 | Spinal(kanal)stenose: Thorakalbereich | M48.48 | Ermüdungsbruch eines Wirbels: Sakral- und Sakrokokzygealbereich |
| M48.05 | Spinal(kanal)stenose: Thorakolumbalbereich | M48.49 | Ermüdungsbruch eines Wirbels: Nicht näher bezeichnete Lokalisation |
| M48.06 | Spinal(kanal)stenose: Lumbalbereich | M48.50 | Wirbelkörperkompression, anderenorts nicht klassifiziert: Mehrere Lokalisationen der Wirbelsäule |
| M48.07 | Spinal(kanal)stenose: Lumbosakralbereich | M48.51 | Wirbelkörperkompression, anderenorts nicht klassifiziert: Okzipito-Atlanto-Axialbereich |
| M48.08 | Spinal(kanal)stenose: Sakral- und Sakrokokzygealbereich | M48.52 | Wirbelkörperkompression, anderenorts nicht klassifiziert: Zervikalbereich |
| M48.09 | Spinal(kanal)stenose: Nicht näher bezeichnete Lokalisation | M48.53 | Wirbelkörperkompression, anderenorts nicht klassifiziert: Zervikothorakalbereich |
| M48.10 | Spondylitis hyperostotica [Forestier-Ott]: Mehrere Lokalisationen der Wirbelsäule | M48.54 | Wirbelkörperkompression, anderenorts nicht klassifiziert: Thorakalbereich |
| M48.11 | Spondylitis hyperostotica [Forestier-Ott]: Okzipito-Atlanto-Axialbereich | | |

| | | | |
|--------|--|--------|--|
| M48.55 | Wirbelkörperkompression, anderenorts nicht klassifiziert: Thorakolumbalbereich | M49.11 | Spondylitis brucellosa {A23.-}: Okzipito-Atlanto-Axialbereich |
| M48.56 | Wirbelkörperkompression, anderenorts nicht klassifiziert: Lumbalbereich | M49.12 | Spondylitis brucellosa {A23.-}: Zervikalbereich |
| M48.57 | Wirbelkörperkompression, anderenorts nicht klassifiziert: Lumbosakralbereich | M49.13 | Spondylitis brucellosa {A23.-}: Zervikothorakalbereich |
| M48.58 | Wirbelkörperkompression, anderenorts nicht klassifiziert: Sakral- und Sakrokokzygealbereich | M49.14 | Spondylitis brucellosa {A23.-}: Thorakalbereich |
| M48.59 | Wirbelkörperkompression, anderenorts nicht klassifiziert: Nicht näher bezeichnete Lokalisation | M49.15 | Spondylitis brucellosa {A23.-}: Thorakolumbalbereich |
| M48.80 | Sonstige näher bezeichnete Spondylopathien: Mehrere Lokalisationen der Wirbelsäule | M49.16 | Spondylitis brucellosa {A23.-}: Lumbalbereich |
| M48.81 | Sonstige näher bezeichnete Spondylopathien: Okzipito-Atlanto-Axialbereich | M49.17 | Spondylitis brucellosa {A23.-}: Lumbosakralbereich |
| M48.82 | Sonstige näher bezeichnete Spondylopathien: Zervikalbereich | M49.18 | Spondylitis brucellosa {A23.-}: Sakral- und Sakrokokzygealbereich |
| M48.83 | Sonstige näher bezeichnete Spondylopathien: Zervikothorakalbereich | M49.19 | Spondylitis brucellosa {A23.-}: Nicht näher bezeichnete Lokalisation |
| M48.84 | Sonstige näher bezeichnete Spondylopathien: Thorakalbereich | M49.20 | Spondylitis durch bakterielle Darminfektion {A01-A04}: Mehrere Lokalisationen der Wirbelsäule |
| M48.85 | Sonstige näher bezeichnete Spondylopathien: Thorakolumbalbereich | M49.21 | Spondylitis durch bakterielle Darminfektion {A01-A04}: Okzipito-Atlanto-Axialbereich |
| M48.86 | Sonstige näher bezeichnete Spondylopathien: Lumbalbereich | M49.22 | Spondylitis durch bakterielle Darminfektion {A01-A04}: Zervikalbereich |
| M48.87 | Sonstige näher bezeichnete Spondylopathien: Lumbosakralbereich | M49.23 | Spondylitis durch bakterielle Darminfektion {A01-A04}: Zervikothorakalbereich |
| M48.88 | Sonstige näher bezeichnete Spondylopathien: Sakral- und Sakrokokzygealbereich | M49.24 | Spondylitis durch bakterielle Darminfektion {A01-A04}: Thorakalbereich |
| M48.89 | Sonstige näher bezeichnete Spondylopathien: Nicht näher bezeichnete Lokalisation | M49.25 | Spondylitis durch bakterielle Darminfektion {A01-A04}: Thorakolumbalbereich |
| M48.90 | Spondylopathie, nicht näher bezeichnet: Mehrere Lokalisationen der Wirbelsäule | M49.26 | Spondylitis durch bakterielle Darminfektion {A01-A04}: Lumbalbereich |
| M48.91 | Spondylopathie, nicht näher bezeichnet: Okzipito-Atlanto-Axialbereich | M49.27 | Spondylitis durch bakterielle Darminfektion {A01-A04}: Lumbosakralbereich |
| M48.92 | Spondylopathie, nicht näher bezeichnet: Zervikalbereich | M49.28 | Spondylitis durch bakterielle Darminfektion {A01-A04}: Sakral- und Sakrokokzygealbereich |
| M48.93 | Spondylopathie, nicht näher bezeichnet: Zervikothorakalbereich | M49.29 | Spondylitis durch bakterielle Darminfektion {A01-A04}: Nicht näher bezeichnete Lokalisation |
| M48.94 | Spondylopathie, nicht näher bezeichnet: Thorakalbereich | M49.30 | Spondylopathie bei sonstigen anderenorts klassifizierten infektiösen und parasitären Krankheiten: Mehrere Lokalisationen der Wirbelsäule |
| M48.95 | Spondylopathie, nicht näher bezeichnet: Thorakolumbalbereich | M49.31 | Spondylopathie bei sonstigen anderenorts klassifizierten infektiösen und parasitären Krankheiten: Okzipito-Atlanto-Axialbereich |
| M48.96 | Spondylopathie, nicht näher bezeichnet: Lumbalbereich | M49.32 | Spondylopathie bei sonstigen anderenorts klassifizierten infektiösen und parasitären Krankheiten: Zervikalbereich |
| M48.97 | Spondylopathie, nicht näher bezeichnet: Lumbosakralbereich | M49.33 | Spondylopathie bei sonstigen anderenorts klassifizierten infektiösen und parasitären Krankheiten: Zervikothorakalbereich |
| M48.98 | Spondylopathie, nicht näher bezeichnet: Sakral- und Sakrokokzygealbereich | M49.34 | Spondylopathie bei sonstigen anderenorts klassifizierten infektiösen und parasitären Krankheiten: Thorakalbereich |
| M48.99 | Spondylopathie, nicht näher bezeichnet: Nicht näher bezeichnete Lokalisation | M49.35 | Spondylopathie bei sonstigen anderenorts klassifizierten infektiösen und parasitären Krankheiten: Thorakolumbalbereich |
| M49.00 | Tuberkulose der Wirbelsäule {A18.0}: Mehrere Lokalisationen der Wirbelsäule | M49.36 | Spondylopathie bei sonstigen anderenorts klassifizierten infektiösen und parasitären Krankheiten: Lumbalbereich |
| M49.01 | Tuberkulose der Wirbelsäule {A18.0}: Okzipito-Atlanto-Axialbereich | M49.37 | Spondylopathie bei sonstigen anderenorts klassifizierten infektiösen und parasitären Krankheiten: Lumbosakralbereich |
| M49.02 | Tuberkulose der Wirbelsäule {A18.0}: Zervikalbereich | M49.38 | Spondylopathie bei sonstigen anderenorts klassifizierten infektiösen und parasitären Krankheiten: Sakral- und Sakrokokzygealbereich |
| M49.03 | Tuberkulose der Wirbelsäule {A18.0}: Zervikothorakalbereich | M49.39 | Spondylopathie bei sonstigen anderenorts klassifizierten infektiösen und parasitären Krankheiten: Nicht näher bezeichnete Lokalisation |
| M49.04 | Tuberkulose der Wirbelsäule {A18.0}: Thorakalbereich | M49.40 | Neuropathische Spondylopathie: Mehrere Lokalisationen der Wirbelsäule |
| M49.05 | Tuberkulose der Wirbelsäule {A18.0}: Thorakolumbalbereich | M49.41 | Neuropathische Spondylopathie: Okzipito-Atlanto-Axialbereich |
| M49.06 | Tuberkulose der Wirbelsäule {A18.0}: Lumbalbereich | M49.42 | Neuropathische Spondylopathie: Zervikalbereich |
| M49.07 | Tuberkulose der Wirbelsäule {A18.0}: Lumbosakralbereich | M49.43 | Neuropathische Spondylopathie: Zervikothorakalbereich |
| M49.08 | Tuberkulose der Wirbelsäule {A18.0}: Sakral- und Sakrokokzygealbereich | | |
| M49.09 | Tuberkulose der Wirbelsäule {A18.0}: Nicht näher bezeichnete Lokalisation | | |
| M49.10 | Spondylitis brucellosa {A23.-}: Mehrere Lokalisationen der Wirbelsäule | | |

| | | | |
|--------|--|--------|--|
| M49.44 | Neuropathische Spondylopathie: Thorakalbereich | M51.2 | Sonstige näher bezeichnete Bandscheibenverlagerung |
| M49.45 | Neuropathische Spondylopathie: Thorakolumbalbereich | M51.3 | Sonstige näher bezeichnete Bandscheibendegeneration |
| M49.46 | Neuropathische Spondylopathie: Lumbalbereich | M51.4 | Schmorl-Knötchen |
| M49.47 | Neuropathische Spondylopathie: Lumbosakralbereich | M51.8 | Sonstige näher bezeichnete Bandscheibenschäden |
| M49.48 | Neuropathische Spondylopathie: Sakral- und Sakrokokzygealbereich | M51.9 | Bandscheibenschaden, nicht näher bezeichnet |
| M49.49 | Neuropathische Spondylopathie: Nicht näher bezeichnete Lokalisation | M53.20 | Instabilität der Wirbelsäule: Mehrere Lokalisationen der Wirbelsäule |
| M49.50 | Wirbelkörperkompression bei anderenorts klassifizierten Krankheiten: Mehrere Lokalisationen der Wirbelsäule | M53.21 | Instabilität der Wirbelsäule: Okzipito-Atlanto-Axialbereich |
| M49.51 | Wirbelkörperkompression bei anderenorts klassifizierten Krankheiten: Okzipito-Atlanto-Axialbereich | M53.22 | Instabilität der Wirbelsäule: Zervikalbereich |
| M49.52 | Wirbelkörperkompression bei anderenorts klassifizierten Krankheiten: Zervikalbereich | M53.23 | Instabilität der Wirbelsäule: Zervikothorakalbereich |
| M49.53 | Wirbelkörperkompression bei anderenorts klassifizierten Krankheiten: Zervikothorakalbereich | M53.24 | Instabilität der Wirbelsäule: Thorakalbereich |
| M49.54 | Wirbelkörperkompression bei anderenorts klassifizierten Krankheiten: Thorakalbereich | M53.25 | Instabilität der Wirbelsäule: Thorakolumbalbereich |
| M49.55 | Wirbelkörperkompression bei anderenorts klassifizierten Krankheiten: Thorakolumbalbereich | M53.26 | Instabilität der Wirbelsäule: Lumbalbereich |
| M49.56 | Wirbelkörperkompression bei anderenorts klassifizierten Krankheiten: Lumbalbereich | M53.27 | Instabilität der Wirbelsäule: Lumbosakralbereich |
| M49.57 | Wirbelkörperkompression bei anderenorts klassifizierten Krankheiten: Lumbosakralbereich | M53.28 | Instabilität der Wirbelsäule: Sakral- und Sakrokokzygealbereich |
| M49.58 | Wirbelkörperkompression bei anderenorts klassifizierten Krankheiten: Sakral- und Sakrokokzygealbereich | M53.29 | Instabilität der Wirbelsäule: Nicht näher bezeichnete Lokalisation |
| M49.59 | Wirbelkörperkompression bei anderenorts klassifizierten Krankheiten: Nicht näher bezeichnete Lokalisation | M53.3 | Krankheiten der Sakrokokzygealregion, anderenorts nicht klassifiziert |
| M49.80 | Spondylopathie bei sonstigen anderenorts klassifizierten Krankheiten: Mehrere Lokalisationen der Wirbelsäule | M53.80 | Sonstige näher bezeichnete Krankheiten der Wirbelsäule und des Rückens: Mehrere Lokalisationen der Wirbelsäule |
| M49.81 | Spondylopathie bei sonstigen anderenorts klassifizierten Krankheiten: Okzipito-Atlanto-Axialbereich | M53.81 | Sonstige näher bezeichnete Krankheiten der Wirbelsäule und des Rückens: Okzipito-Atlanto-Axialbereich |
| M49.82 | Spondylopathie bei sonstigen anderenorts klassifizierten Krankheiten: Zervikalbereich | M53.82 | Sonstige näher bezeichnete Krankheiten der Wirbelsäule und des Rückens: Zervikalbereich |
| M49.83 | Spondylopathie bei sonstigen anderenorts klassifizierten Krankheiten: Zervikothorakalbereich | M53.83 | Sonstige näher bezeichnete Krankheiten der Wirbelsäule und des Rückens: Zervikothorakalbereich |
| M49.84 | Spondylopathie bei sonstigen anderenorts klassifizierten Krankheiten: Thorakalbereich | M53.84 | Sonstige näher bezeichnete Krankheiten der Wirbelsäule und des Rückens: Thorakalbereich |
| M49.85 | Spondylopathie bei sonstigen anderenorts klassifizierten Krankheiten: Thorakolumbalbereich | M53.85 | Sonstige näher bezeichnete Krankheiten der Wirbelsäule und des Rückens: Thorakolumbalbereich |
| M49.86 | Spondylopathie bei sonstigen anderenorts klassifizierten Krankheiten: Lumbalbereich | M53.86 | Sonstige näher bezeichnete Krankheiten der Wirbelsäule und des Rückens: Lumbalbereich |
| M49.87 | Spondylopathie bei sonstigen anderenorts klassifizierten Krankheiten: Lumbosakralbereich | M53.87 | Sonstige näher bezeichnete Krankheiten der Wirbelsäule und des Rückens: Lumbosakralbereich |
| M49.88 | Spondylopathie bei sonstigen anderenorts klassifizierten Krankheiten: Sakral- und Sakrokokzygealbereich | M53.88 | Sonstige näher bezeichnete Krankheiten der Wirbelsäule und des Rückens: Sakral- und Sakrokokzygealbereich |
| M49.89 | Spondylopathie bei sonstigen anderenorts klassifizierten Krankheiten: Nicht näher bezeichnete Lokalisation | M53.89 | Sonstige näher bezeichnete Krankheiten der Wirbelsäule und des Rückens: Nicht näher bezeichnete Lokalisation |
| M50.0 | Zervikaler Bandscheibenschaden mit Myelopathie {G99.2} | M53.90 | Krankheit der Wirbelsäule und des Rückens, nicht näher bezeichnet: Mehrere Lokalisationen der Wirbelsäule |
| M50.1 | Zervikaler Bandscheibenschaden mit Radikulopathie | M53.91 | Krankheit der Wirbelsäule und des Rückens, nicht näher bezeichnet: Okzipito-Atlanto-Axialbereich |
| M50.2 | Sonstige zervikale Bandscheibenverlagerung | M53.92 | Krankheit der Wirbelsäule und des Rückens, nicht näher bezeichnet: Zervikalbereich |
| M50.3 | Sonstige zervikale Bandscheibendegeneration | M53.93 | Krankheit der Wirbelsäule und des Rückens, nicht näher bezeichnet: Zervikothorakalbereich |
| M50.8 | Sonstige zervikale Bandscheibenschäden | M53.94 | Krankheit der Wirbelsäule und des Rückens, nicht näher bezeichnet: Thorakalbereich |
| M50.9 | Zervikaler Bandscheibenschaden, nicht näher bezeichnet | M53.95 | Krankheit der Wirbelsäule und des Rückens, nicht näher bezeichnet: Thorakolumbalbereich |
| M51.0 | Lumbale und sonstige Bandscheibenschäden mit Myelopathie {G99.2} | M53.96 | Krankheit der Wirbelsäule und des Rückens, nicht näher bezeichnet: Lumbalbereich |
| M51.1 | Lumbale und sonstige Bandscheibenschäden mit Radikulopathie {G55.1} | M53.97 | Krankheit der Wirbelsäule und des Rückens, nicht näher bezeichnet: Lumbosakralbereich |
| | | M53.98 | Krankheit der Wirbelsäule und des Rückens, nicht näher bezeichnet: Sakral- und Sakrokokzygealbereich |
| | | M53.99 | Krankheit der Wirbelsäule und des Rückens, nicht näher bezeichnet: Nicht näher bezeichnete Lokalisation |

| | | | |
|--------|--|--------|---|
| M54.03 | Pannikulitis in der Nacken- und Rückenregion: Zervikothorakalbereich | M60.12 | Interstitielle Myositis: Oberarm |
| M54.04 | Pannikulitis in der Nacken- und Rückenregion: Thorakalbereich | M60.13 | Interstitielle Myositis: Unterarm |
| M54.05 | Pannikulitis in der Nacken- und Rückenregion: Thorakolumbalbereich | M60.14 | Interstitielle Myositis: Hand |
| M54.06 | Pannikulitis in der Nacken- und Rückenregion: Lumbalbereich | M60.15 | Interstitielle Myositis: Beckenregion und Oberschenkel |
| M54.07 | Pannikulitis in der Nacken- und Rückenregion: Lumbosakralbereich | M60.16 | Interstitielle Myositis: Unterschenkel |
| M54.08 | Pannikulitis in der Nacken- und Rückenregion: Sakral- und Sakrokokzygealbereich | M60.17 | Interstitielle Myositis: Knöchel und Fuß |
| M54.09 | Pannikulitis in der Nacken- und Rückenregion: Nicht näher bezeichnete Lokalisation | M60.18 | Interstitielle Myositis: Sonstige |
| M54.14 | Radikulopathie: Thorakalbereich | M60.19 | Interstitielle Myositis: Nicht näher bezeichnete Lokalisation |
| M54.15 | Radikulopathie: Thorakolumbalbereich | M60.20 | Fremdkörpergranulom im Weichteilgewebe, anderenorts nicht klassifiziert: Mehrere Lokalisationen |
| M54.16 | Radikulopathie: Lumbalbereich | M60.21 | Fremdkörpergranulom im Weichteilgewebe, anderenorts nicht klassifiziert: Schulterregion |
| M54.17 | Radikulopathie: Lumbosakralbereich | M60.22 | Fremdkörpergranulom im Weichteilgewebe, anderenorts nicht klassifiziert: Oberarm |
| M54.18 | Radikulopathie: Sakral- und Sakrokokzygealbereich | M60.23 | Fremdkörpergranulom im Weichteilgewebe, anderenorts nicht klassifiziert: Unterarm |
| M54.2 | Zervikalneuralgie | M60.24 | Fremdkörpergranulom im Weichteilgewebe, anderenorts nicht klassifiziert: Hand |
| M54.3 | Ischialgie | M60.25 | Fremdkörpergranulom im Weichteilgewebe, anderenorts nicht klassifiziert: Beckenregion und Oberschenkel |
| M54.4 | Lumboischialgie | M60.26 | Fremdkörpergranulom im Weichteilgewebe, anderenorts nicht klassifiziert: Unterschenkel |
| M54.5 | Kreuzschmerz | M60.27 | Fremdkörpergranulom im Weichteilgewebe, anderenorts nicht klassifiziert: Knöchel und Fuß |
| M54.6 | Schmerzen im Bereich der Brustwirbelsäule | M60.28 | Fremdkörpergranulom im Weichteilgewebe, anderenorts nicht klassifiziert: Sonstige |
| M54.80 | Sonstige Rückenschmerzen: Mehrere Lokalisationen der Wirbelsäule | M60.29 | Fremdkörpergranulom im Weichteilgewebe, anderenorts nicht klassifiziert: Nicht näher bezeichnete Lokalisation |
| M54.81 | Sonstige Rückenschmerzen: Okzipito-Atlanto-Axialbereich | M60.80 | Sonstige Myositis: Mehrere Lokalisationen |
| M54.82 | Sonstige Rückenschmerzen: Zervikalbereich | M60.81 | Sonstige Myositis: Schulterregion |
| M54.83 | Sonstige Rückenschmerzen: Zervikothorakalbereich | M60.82 | Sonstige Myositis: Oberarm |
| M54.84 | Sonstige Rückenschmerzen: Thorakalbereich | M60.83 | Sonstige Myositis: Unterarm |
| M54.85 | Sonstige Rückenschmerzen: Thorakolumbalbereich | M60.84 | Sonstige Myositis: Hand |
| M54.86 | Sonstige Rückenschmerzen: Lumbalbereich | M60.85 | Sonstige Myositis: Beckenregion und Oberschenkel |
| M54.87 | Sonstige Rückenschmerzen: Lumbosakralbereich | M60.86 | Sonstige Myositis: Unterschenkel |
| M54.88 | Sonstige Rückenschmerzen: Sakral- und Sakrokokzygealbereich | M60.87 | Sonstige Myositis: Knöchel und Fuß |
| M54.89 | Sonstige Rückenschmerzen: Nicht näher bezeichnete Lokalisation | M60.88 | Sonstige Myositis: Sonstige |
| M54.90 | Rückenschmerzen, nicht näher bezeichnet: Mehrere Lokalisationen der Wirbelsäule | M60.89 | Sonstige Myositis: Nicht näher bezeichnete Lokalisation |
| M54.91 | Rückenschmerzen, nicht näher bezeichnet: Okzipito-Atlanto-Axialbereich | M60.90 | Myositis, nicht näher bezeichnet: Mehrere Lokalisationen |
| M54.92 | Rückenschmerzen, nicht näher bezeichnet: Zervikalbereich | M60.91 | Myositis, nicht näher bezeichnet: Schulterregion |
| M54.93 | Rückenschmerzen, nicht näher bezeichnet: Zervikothorakalbereich | M60.92 | Myositis, nicht näher bezeichnet: Oberarm |
| M54.94 | Rückenschmerzen, nicht näher bezeichnet: Thorakalbereich | M60.93 | Myositis, nicht näher bezeichnet: Unterarm |
| M54.95 | Rückenschmerzen, nicht näher bezeichnet: Thorakolumbalbereich | M60.94 | Myositis, nicht näher bezeichnet: Hand |
| M54.96 | Rückenschmerzen, nicht näher bezeichnet: Lumbalbereich | M60.95 | Myositis, nicht näher bezeichnet: Beckenregion und Oberschenkel |
| M54.97 | Rückenschmerzen, nicht näher bezeichnet: Lumbosakralbereich | M60.96 | Myositis, nicht näher bezeichnet: Unterschenkel |
| M54.98 | Rückenschmerzen, nicht näher bezeichnet: Sakral- und Sakrokokzygealbereich | M60.97 | Myositis, nicht näher bezeichnet: Knöchel und Fuß |
| M54.99 | Rückenschmerzen, nicht näher bezeichnet: Nicht näher bezeichnete Lokalisation | M60.98 | Myositis, nicht näher bezeichnet: Sonstige |
| M60.00 | Infektiöse Myositis: Mehrere Lokalisationen | M60.99 | Myositis, nicht näher bezeichnet: Nicht näher bezeichnete Lokalisation |
| M60.01 | Infektiöse Myositis: Schulterregion | M61.00 | Traumatische Myositis ossificans: Mehrere Lokalisationen |
| M60.02 | Infektiöse Myositis: Oberarm | M61.01 | Traumatische Myositis ossificans: Schulterregion |
| M60.03 | Infektiöse Myositis: Unterarm | M61.02 | Traumatische Myositis ossificans: Oberarm |
| M60.04 | Infektiöse Myositis: Hand | M61.03 | Traumatische Myositis ossificans: Unterarm |
| M60.05 | Infektiöse Myositis: Beckenregion und Oberschenkel | M61.04 | Traumatische Myositis ossificans: Hand |
| M60.06 | Infektiöse Myositis: Unterschenkel | M61.05 | Traumatische Myositis ossificans: Beckenregion und Oberschenkel |
| M60.07 | Infektiöse Myositis: Knöchel und Fuß | M61.06 | Traumatische Myositis ossificans: Unterschenkel |
| M60.08 | Infektiöse Myositis: Sonstige | M61.07 | Traumatische Myositis ossificans: Knöchel und Fuß |
| M60.09 | Infektiöse Myositis: Nicht näher bezeichnete Lokalisation | M61.08 | Traumatische Myositis ossificans: Sonstige |
| M60.10 | Interstitielle Myositis: Mehrere Lokalisationen | M61.09 | Traumatische Myositis ossificans: Nicht näher bezeichnete Lokalisation |
| M60.11 | Interstitielle Myositis: Schulterregion | | |

| | | | |
|--------|--|--------|--|
| M61.10 | Myositis ossificans progressiva: Mehrere Lokalisationen | M61.52 | Sonstige Ossifikation von Muskeln: Oberarm |
| M61.11 | Myositis ossificans progressiva: Schulterregion | M61.53 | Sonstige Ossifikation von Muskeln: Unterarm |
| M61.12 | Myositis ossificans progressiva: Oberarm | M61.54 | Sonstige Ossifikation von Muskeln: Hand |
| M61.13 | Myositis ossificans progressiva: Unterarm | M61.55 | Sonstige Ossifikation von Muskeln: Beckenregion und Oberschenkel |
| M61.14 | Myositis ossificans progressiva: Hand | M61.56 | Sonstige Ossifikation von Muskeln: Unterschenkel |
| M61.15 | Myositis ossificans progressiva: Beckenregion und Oberschenkel | M61.57 | Sonstige Ossifikation von Muskeln: Knöchel und Fuß |
| M61.16 | Myositis ossificans progressiva: Unterschenkel | M61.58 | Sonstige Ossifikation von Muskeln: Sonstige |
| M61.17 | Myositis ossificans progressiva: Knöchel und Fuß | M61.59 | Sonstige Ossifikation von Muskeln: Nicht näher bezeichnete Lokalisation |
| M61.18 | Myositis ossificans progressiva: Sonstige | M61.90 | Kalzifikation und Ossifikation von Muskeln, nicht näher bezeichnet: Mehrere Lokalisationen |
| M61.19 | Myositis ossificans progressiva: Nicht näher bezeichnete Lokalisation | M61.91 | Kalzifikation und Ossifikation von Muskeln, nicht näher bezeichnet: Schulterregion |
| M61.20 | Kalzifikation und Ossifikation von Muskeln bei Lähmungen: Mehrere Lokalisationen | M61.92 | Kalzifikation und Ossifikation von Muskeln, nicht näher bezeichnet: Oberarm |
| M61.21 | Kalzifikation und Ossifikation von Muskeln bei Lähmungen: Schulterregion | M61.93 | Kalzifikation und Ossifikation von Muskeln, nicht näher bezeichnet: Unterarm |
| M61.22 | Kalzifikation und Ossifikation von Muskeln bei Lähmungen: Oberarm | M61.94 | Kalzifikation und Ossifikation von Muskeln, nicht näher bezeichnet: Hand |
| M61.23 | Kalzifikation und Ossifikation von Muskeln bei Lähmungen: Unterarm | M61.95 | Kalzifikation und Ossifikation von Muskeln, nicht näher bezeichnet: Beckenregion und Oberschenkel |
| M61.24 | Kalzifikation und Ossifikation von Muskeln bei Lähmungen: Hand | M61.96 | Kalzifikation und Ossifikation von Muskeln, nicht näher bezeichnet: Unterschenkel |
| M61.25 | Kalzifikation und Ossifikation von Muskeln bei Lähmungen: Beckenregion und Oberschenkel | M61.97 | Kalzifikation und Ossifikation von Muskeln, nicht näher bezeichnet: Knöchel und Fuß |
| M61.26 | Kalzifikation und Ossifikation von Muskeln bei Lähmungen: Unterschenkel | M61.98 | Kalzifikation und Ossifikation von Muskeln, nicht näher bezeichnet: Sonstige |
| M61.27 | Kalzifikation und Ossifikation von Muskeln bei Lähmungen: Knöchel und Fuß | M61.99 | Kalzifikation und Ossifikation von Muskeln, nicht näher bezeichnet: Nicht näher bezeichnete Lokalisation |
| M61.28 | Kalzifikation und Ossifikation von Muskeln bei Lähmungen: Sonstige | M62.00 | Muskeldiastase: Mehrere Lokalisationen |
| M61.29 | Kalzifikation und Ossifikation von Muskeln bei Lähmungen: Nicht näher bezeichnete Lokalisation | M62.01 | Muskeldiastase: Schulterregion |
| M61.30 | Kalzifikation und Ossifikation von Muskeln bei Verbrennungen: Mehrere Lokalisationen | M62.02 | Muskeldiastase: Oberarm |
| M61.31 | Kalzifikation und Ossifikation von Muskeln bei Verbrennungen: Schulterregion | M62.03 | Muskeldiastase: Unterarm |
| M61.32 | Kalzifikation und Ossifikation von Muskeln bei Verbrennungen: Oberarm | M62.04 | Muskeldiastase: Hand |
| M61.33 | Kalzifikation und Ossifikation von Muskeln bei Verbrennungen: Unterarm | M62.05 | Muskeldiastase: Beckenregion und Oberschenkel |
| M61.34 | Kalzifikation und Ossifikation von Muskeln bei Verbrennungen: Hand | M62.06 | Muskeldiastase: Unterschenkel |
| M61.35 | Kalzifikation und Ossifikation von Muskeln bei Verbrennungen: Beckenregion und Oberschenkel | M62.07 | Muskeldiastase: Knöchel und Fuß |
| M61.36 | Kalzifikation und Ossifikation von Muskeln bei Verbrennungen: Unterschenkel | M62.08 | Muskeldiastase: Sonstige |
| M61.37 | Kalzifikation und Ossifikation von Muskeln bei Verbrennungen: Knöchel und Fuß | M62.09 | Muskeldiastase: Nicht näher bezeichnete Lokalisation |
| M61.38 | Kalzifikation und Ossifikation von Muskeln bei Verbrennungen: Sonstige | M62.10 | Sonstiger Muskelriss (nichttraumatisch): Mehrere Lokalisationen |
| M61.39 | Kalzifikation und Ossifikation von Muskeln bei Verbrennungen: Nicht näher bezeichnete Lokalisation | M62.11 | Sonstiger Muskelriss (nichttraumatisch): Schulterregion |
| M61.40 | Sonstige Kalzifikation von Muskeln: Mehrere Lokalisationen | M62.12 | Sonstiger Muskelriss (nichttraumatisch): Oberarm |
| M61.41 | Sonstige Kalzifikation von Muskeln: Schulterregion | M62.13 | Sonstiger Muskelriss (nichttraumatisch): Unterarm |
| M61.42 | Sonstige Kalzifikation von Muskeln: Oberarm | M62.14 | Sonstiger Muskelriss (nichttraumatisch): Hand |
| M61.43 | Sonstige Kalzifikation von Muskeln: Unterarm | M62.15 | Sonstiger Muskelriss (nichttraumatisch): Beckenregion und Oberschenkel |
| M61.44 | Sonstige Kalzifikation von Muskeln: Hand | M62.16 | Sonstiger Muskelriss (nichttraumatisch): Unterschenkel |
| M61.45 | Sonstige Kalzifikation von Muskeln: Beckenregion und Oberschenkel | M62.17 | Sonstiger Muskelriss (nichttraumatisch): Knöchel und Fuß |
| M61.46 | Sonstige Kalzifikation von Muskeln: Unterschenkel | M62.18 | Sonstiger Muskelriss (nichttraumatisch): Sonstige |
| M61.47 | Sonstige Kalzifikation von Muskeln: Knöchel und Fuß | M62.19 | Sonstiger Muskelriss (nichttraumatisch): Nicht näher bezeichnete Lokalisation |
| M61.48 | Sonstige Kalzifikation von Muskeln: Sonstige | M62.20 | Ischämischer Muskelfarkt (nichttraumatisch): Mehrere Lokalisationen |
| M61.49 | Sonstige Kalzifikation von Muskeln: Nicht näher bezeichnete Lokalisation | M62.21 | Ischämischer Muskelfarkt (nichttraumatisch): Schulterregion |
| M61.50 | Sonstige Ossifikation von Muskeln: Mehrere Lokalisationen | M62.22 | Ischämischer Muskelfarkt (nichttraumatisch): Oberarm |
| M61.51 | Sonstige Ossifikation von Muskeln: Schulterregion | M62.23 | Ischämischer Muskelfarkt (nichttraumatisch): Unterarm |
| | | M62.24 | Ischämischer Muskelfarkt (nichttraumatisch): Hand |
| | | M62.25 | Ischämischer Muskelfarkt (nichttraumatisch): Beckenregion und Oberschenkel |
| | | M62.26 | Ischämischer Muskelfarkt (nichttraumatisch): Unterschenkel |

| | | | |
|--------|--|--------|--|
| M62.27 | Ischämischer Muskelfarkt (nichttraumatisch): Knöchel und Fuß | M62.85 | Sonstige näher bezeichnete Muskelkrankheiten: Beckenregion und Oberschenkel |
| M62.28 | Ischämischer Muskelfarkt (nichttraumatisch): Sonstige | M62.86 | Sonstige näher bezeichnete Muskelkrankheiten: Unterschenkel |
| M62.29 | Ischämischer Muskelfarkt (nichttraumatisch): Nicht näher bezeichnete Lokalisation | M62.87 | Sonstige näher bezeichnete Muskelkrankheiten: Knöchel und Fuß |
| M62.30 | Immobilitätssyndrom (paraplegisch): Mehrere Lokalisationen | M62.88 | Sonstige näher bezeichnete Muskelkrankheiten: Sonstige |
| M62.31 | Immobilitätssyndrom (paraplegisch): Schulterregion | M62.89 | Sonstige näher bezeichnete Muskelkrankheiten: Nicht näher bezeichnete Lokalisation |
| M62.32 | Immobilitätssyndrom (paraplegisch): Oberarm | M62.90 | Muskelkrankheit, nicht näher bezeichnet: Mehrere Lokalisationen |
| M62.33 | Immobilitätssyndrom (paraplegisch): Unterarm | M62.91 | Muskelkrankheit, nicht näher bezeichnet: Schulterregion |
| M62.34 | Immobilitätssyndrom (paraplegisch): Hand | M62.92 | Muskelkrankheit, nicht näher bezeichnet: Oberarm |
| M62.35 | Immobilitätssyndrom (paraplegisch): Beckenregion und Oberschenkel | M62.93 | Muskelkrankheit, nicht näher bezeichnet: Unterarm |
| M62.36 | Immobilitätssyndrom (paraplegisch): Unterschenkel | M62.94 | Muskelkrankheit, nicht näher bezeichnet: Hand |
| M62.37 | Immobilitätssyndrom (paraplegisch): Knöchel und Fuß | M62.95 | Muskelkrankheit, nicht näher bezeichnet: Beckenregion und Oberschenkel |
| M62.38 | Immobilitätssyndrom (paraplegisch): Sonstige | M62.96 | Muskelkrankheit, nicht näher bezeichnet: Unterschenkel |
| M62.39 | Immobilitätssyndrom (paraplegisch): Nicht näher bezeichnete Lokalisation | M62.97 | Muskelkrankheit, nicht näher bezeichnet: Knöchel und Fuß |
| M62.40 | Muskelkontraktur: Mehrere Lokalisationen | M62.98 | Muskelkrankheit, nicht näher bezeichnet: Sonstige |
| M62.41 | Muskelkontraktur: Schulterregion | M62.99 | Muskelkrankheit, nicht näher bezeichnet: Nicht näher bezeichnete Lokalisation |
| M62.42 | Muskelkontraktur: Oberarm | M63.00 | Myositis bei anderenorts klassifizierten bakteriellen Krankheiten: Mehrere Lokalisationen |
| M62.43 | Muskelkontraktur: Unterarm | M63.01 | Myositis bei anderenorts klassifizierten bakteriellen Krankheiten: Schulterregion |
| M62.44 | Muskelkontraktur: Hand | M63.02 | Myositis bei anderenorts klassifizierten bakteriellen Krankheiten: Oberarm |
| M62.45 | Muskelkontraktur: Beckenregion und Oberschenkel | M63.03 | Myositis bei anderenorts klassifizierten bakteriellen Krankheiten: Unterarm |
| M62.46 | Muskelkontraktur: Unterschenkel | M63.04 | Myositis bei anderenorts klassifizierten bakteriellen Krankheiten: Hand |
| M62.47 | Muskelkontraktur: Knöchel und Fuß | M63.05 | Myositis bei anderenorts klassifizierten bakteriellen Krankheiten: Beckenregion und Oberschenkel |
| M62.48 | Muskelkontraktur: Sonstige | M63.06 | Myositis bei anderenorts klassifizierten bakteriellen Krankheiten: Unterschenkel |
| M62.49 | Muskelkontraktur: Nicht näher bezeichnete Lokalisation | M63.07 | Myositis bei anderenorts klassifizierten bakteriellen Krankheiten: Knöchel und Fuß |
| M62.50 | Muskelschwund und -atrophie, anderenorts nicht klassifiziert: Mehrere Lokalisationen | M63.08 | Myositis bei anderenorts klassifizierten bakteriellen Krankheiten: Sonstige |
| M62.51 | Muskelschwund und -atrophie, anderenorts nicht klassifiziert: Schulterregion | M63.09 | Myositis bei anderenorts klassifizierten bakteriellen Krankheiten: Nicht näher bezeichnete Lokalisation |
| M62.52 | Muskelschwund und -atrophie, anderenorts nicht klassifiziert: Oberarm | M63.10 | Myositis bei anderenorts klassifizierten Protozoen- und Parasiteninfektionen: Mehrere Lokalisationen |
| M62.53 | Muskelschwund und -atrophie, anderenorts nicht klassifiziert: Unterarm | M63.11 | Myositis bei anderenorts klassifizierten Protozoen- und Parasiteninfektionen: Schulterregion |
| M62.54 | Muskelschwund und -atrophie, anderenorts nicht klassifiziert: Hand | M63.12 | Myositis bei anderenorts klassifizierten Protozoen- und Parasiteninfektionen: Oberarm |
| M62.55 | Muskelschwund und -atrophie, anderenorts nicht klassifiziert: Beckenregion und Oberschenkel | M63.13 | Myositis bei anderenorts klassifizierten Protozoen- und Parasiteninfektionen: Unterarm |
| M62.56 | Muskelschwund und -atrophie, anderenorts nicht klassifiziert: Unterschenkel | M63.14 | Myositis bei anderenorts klassifizierten Protozoen- und Parasiteninfektionen: Hand |
| M62.57 | Muskelschwund und -atrophie, anderenorts nicht klassifiziert: Knöchel und Fuß | M63.15 | Myositis bei anderenorts klassifizierten Protozoen- und Parasiteninfektionen: Beckenregion und Oberschenkel |
| M62.58 | Muskelschwund und -atrophie, anderenorts nicht klassifiziert: Sonstige | M63.16 | Myositis bei anderenorts klassifizierten Protozoen- und Parasiteninfektionen: Unterschenkel |
| M62.59 | Muskelschwund und -atrophie, anderenorts nicht klassifiziert: Nicht näher bezeichnete Lokalisation | M63.17 | Myositis bei anderenorts klassifizierten Protozoen- und Parasiteninfektionen: Knöchel und Fuß |
| M62.60 | Muskelzerrung: Mehrere Lokalisationen | M63.18 | Myositis bei anderenorts klassifizierten Protozoen- und Parasiteninfektionen: Sonstige |
| M62.61 | Muskelzerrung: Schulterregion | M63.19 | Myositis bei anderenorts klassifizierten Protozoen- und Parasiteninfektionen: Nicht näher bezeichnete Lokalisation |
| M62.62 | Muskelzerrung: Oberarm | M63.20 | Myositis bei sonstigen anderenorts klassifizierten Infektionskrankheiten: Mehrere Lokalisationen |
| M62.63 | Muskelzerrung: Unterarm | | |
| M62.64 | Muskelzerrung: Hand | | |
| M62.65 | Muskelzerrung: Beckenregion und Oberschenkel | | |
| M62.66 | Muskelzerrung: Unterschenkel | | |
| M62.67 | Muskelzerrung: Knöchel und Fuß | | |
| M62.68 | Muskelzerrung: Sonstige | | |
| M62.69 | Muskelzerrung: Nicht näher bezeichnete Lokalisation | | |
| M62.80 | Sonstige näher bezeichnete Muskelkrankheiten: Mehrere Lokalisationen | | |
| M62.81 | Sonstige näher bezeichnete Muskelkrankheiten: Schulterregion | | |
| M62.82 | Sonstige näher bezeichnete Muskelkrankheiten: Oberarm | | |
| M62.83 | Sonstige näher bezeichnete Muskelkrankheiten: Unterarm | | |
| M62.84 | Sonstige näher bezeichnete Muskelkrankheiten: Hand | | |

| | | | |
|--------|--|--------|---|
| M63.21 | Myositis bei sonstigen anderenorts klassifizierten Infektionskrankheiten: Schulterregion | M65.13 | Sonstige infektiöse (Teno-)Synovitis: Unterarm |
| M63.22 | Myositis bei sonstigen anderenorts klassifizierten Infektionskrankheiten: Oberarm | M65.14 | Sonstige infektiöse (Teno-)Synovitis: Hand |
| M63.23 | Myositis bei sonstigen anderenorts klassifizierten Infektionskrankheiten: Unterarm | M65.15 | Sonstige infektiöse (Teno-)Synovitis: Beckenregion und Oberschenkel |
| M63.24 | Myositis bei sonstigen anderenorts klassifizierten Infektionskrankheiten: Hand | M65.16 | Sonstige infektiöse (Teno-)Synovitis: Unterschenkel |
| M63.25 | Myositis bei sonstigen anderenorts klassifizierten Infektionskrankheiten: Beckenregion und Oberschenkel | M65.17 | Sonstige infektiöse (Teno-)Synovitis: Knöchel und Fuß |
| M63.26 | Myositis bei sonstigen anderenorts klassifizierten Infektionskrankheiten: Unterschenkel | M65.18 | Sonstige infektiöse (Teno-)Synovitis: Sonstige |
| M63.27 | Myositis bei sonstigen anderenorts klassifizierten Infektionskrankheiten: Knöchel und Fuß | M65.19 | Sonstige infektiöse (Teno-)Synovitis: Nicht näher bezeichnete Lokalisation |
| M63.28 | Myositis bei sonstigen anderenorts klassifizierten Infektionskrankheiten: Sonstige | M65.20 | Tendinitis calcarea: Mehrere Lokalisationen |
| M63.29 | Myositis bei sonstigen anderenorts klassifizierten Infektionskrankheiten: Nicht näher bezeichnete Lokalisation | M65.22 | Tendinitis calcarea: Oberarm |
| M63.30 | Myositis bei Sarkoidose {D86.8}: Mehrere Lokalisationen | M65.23 | Tendinitis calcarea: Unterarm |
| M63.31 | Myositis bei Sarkoidose {D86.8}: Schulterregion | M65.24 | Tendinitis calcarea: Hand |
| M63.32 | Myositis bei Sarkoidose {D86.8}: Oberarm | M65.25 | Tendinitis calcarea: Beckenregion und Oberschenkel |
| M63.33 | Myositis bei Sarkoidose {D86.8}: Unterarm | M65.26 | Tendinitis calcarea: Unterschenkel |
| M63.34 | Myositis bei Sarkoidose {D86.8}: Hand | M65.27 | Tendinitis calcarea: Knöchel und Fuß |
| M63.35 | Myositis bei Sarkoidose {D86.8}: Beckenregion und Oberschenkel | M65.28 | Tendinitis calcarea: Sonstige |
| M63.36 | Myositis bei Sarkoidose {D86.8}: Unterschenkel | M65.29 | Tendinitis calcarea: Nicht näher bezeichnete Lokalisation |
| M63.37 | Myositis bei Sarkoidose {D86.8}: Knöchel und Fuß | M65.3 | Schnellender Finger |
| M63.38 | Myositis bei Sarkoidose {D86.8}: Sonstige | M65.4 | Tendovaginitis stenansans [de Quervain] |
| M63.39 | Myositis bei Sarkoidose {D86.8}: Nicht näher bezeichnete Lokalisation | M65.80 | Sonstige Synovitis und Tenosynovitis: Mehrere Lokalisationen |
| M63.80 | Sonstige Muskelkrankheiten bei anderenorts klassifizierten Krankheiten: Mehrere Lokalisationen | M65.81 | Sonstige Synovitis und Tenosynovitis: Schulterregion |
| M63.81 | Sonstige Muskelkrankheiten bei anderenorts klassifizierten Krankheiten: Schulterregion | M65.82 | Sonstige Synovitis und Tenosynovitis: Oberarm |
| M63.82 | Sonstige Muskelkrankheiten bei anderenorts klassifizierten Krankheiten: Oberarm | M65.83 | Sonstige Synovitis und Tenosynovitis: Unterarm |
| M63.83 | Sonstige Muskelkrankheiten bei anderenorts klassifizierten Krankheiten: Unterarm | M65.84 | Sonstige Synovitis und Tenosynovitis: Hand |
| M63.84 | Sonstige Muskelkrankheiten bei anderenorts klassifizierten Krankheiten: Hand | M65.85 | Sonstige Synovitis und Tenosynovitis: Beckenregion und Oberschenkel |
| M63.85 | Sonstige Muskelkrankheiten bei anderenorts klassifizierten Krankheiten: Beckenregion und Oberschenkel | M65.86 | Sonstige Synovitis und Tenosynovitis: Unterschenkel |
| M63.86 | Sonstige Muskelkrankheiten bei anderenorts klassifizierten Krankheiten: Unterschenkel | M65.87 | Sonstige Synovitis und Tenosynovitis: Knöchel und Fuß |
| M63.87 | Sonstige Muskelkrankheiten bei anderenorts klassifizierten Krankheiten: Knöchel und Fuß | M65.88 | Sonstige Synovitis und Tenosynovitis: Sonstige |
| M63.88 | Sonstige Muskelkrankheiten bei anderenorts klassifizierten Krankheiten: Sonstige | M65.89 | Sonstige Synovitis und Tenosynovitis: Nicht näher bezeichnete Lokalisation |
| M63.89 | Sonstige Muskelkrankheiten bei anderenorts klassifizierten Krankheiten: Nicht näher bezeichnete Lokalisation | M65.90 | Synovitis und Tenosynovitis, nicht näher bezeichnet: Mehrere Lokalisationen |
| M65.00 | Sehnenscheidenabszess: Mehrere Lokalisationen | M65.91 | Synovitis und Tenosynovitis, nicht näher bezeichnet: Schulterregion |
| M65.01 | Sehnenscheidenabszess: Schulterregion | M65.92 | Synovitis und Tenosynovitis, nicht näher bezeichnet: Oberarm |
| M65.02 | Sehnenscheidenabszess: Oberarm | M65.93 | Synovitis und Tenosynovitis, nicht näher bezeichnet: Unterarm |
| M65.03 | Sehnenscheidenabszess: Unterarm | M65.94 | Synovitis und Tenosynovitis, nicht näher bezeichnet: Hand |
| M65.04 | Sehnenscheidenabszess: Hand | M65.95 | Synovitis und Tenosynovitis, nicht näher bezeichnet: Beckenregion und Oberschenkel |
| M65.05 | Sehnenscheidenabszess: Beckenregion und Oberschenkel | M65.96 | Synovitis und Tenosynovitis, nicht näher bezeichnet: Unterschenkel |
| M65.06 | Sehnenscheidenabszess: Unterschenkel | M65.97 | Synovitis und Tenosynovitis, nicht näher bezeichnet: Knöchel und Fuß |
| M65.07 | Sehnenscheidenabszess: Knöchel und Fuß | M65.98 | Synovitis und Tenosynovitis, nicht näher bezeichnet: Sonstige |
| M65.08 | Sehnenscheidenabszess: Sonstige | M65.99 | Synovitis und Tenosynovitis, nicht näher bezeichnet: Nicht näher bezeichnete Lokalisation |
| M65.09 | Sehnenscheidenabszess: Nicht näher bezeichnete Lokalisation | M66.0 | Ruptur einer Poplitealzyste |
| M65.10 | Sonstige infektiöse (Teno-)Synovitis: Mehrere Lokalisationen | M66.10 | Ruptur der Synovialis: Mehrere Lokalisationen |
| M65.11 | Sonstige infektiöse (Teno-)Synovitis: Schulterregion | M66.11 | Ruptur der Synovialis: Schulterregion |
| M65.12 | Sonstige infektiöse (Teno-)Synovitis: Oberarm | M66.12 | Ruptur der Synovialis: Oberarm |
| | | M66.13 | Ruptur der Synovialis: Unterarm |
| | | M66.14 | Ruptur der Synovialis: Hand |
| | | M66.15 | Ruptur der Synovialis: Beckenregion und Oberschenkel |
| | | M66.16 | Ruptur der Synovialis: Unterschenkel |
| | | M66.17 | Ruptur der Synovialis: Knöchel und Fuß |
| | | M66.18 | Ruptur der Synovialis: Sonstige |
| | | M66.19 | Ruptur der Synovialis: Nicht näher bezeichnete Lokalisation |
| | | M66.20 | Spontanruptur von Strecksehnen: Mehrere Lokalisationen |

| | | | |
|--------|---|--------|--|
| M66.21 | Spontanruptur von Strecksehnen: Schulterregion | M67.18 | Sonstige Sehnen- (Scheiden-) Kontraktur: Sonstige |
| M66.22 | Spontanruptur von Strecksehnen: Oberarm | M67.19 | Sonstige Sehnen- (Scheiden-) Kontraktur: Nicht näher bezeichnete Lokalisation |
| M66.23 | Spontanruptur von Strecksehnen: Unterarm | | |
| M66.24 | Spontanruptur von Strecksehnen: Hand | M67.20 | Hypertrophie der Synovialis, anderenorts nicht klassifiziert: Mehrere Lokalisationen |
| M66.25 | Spontanruptur von Strecksehnen: Beckenregion und Oberschenkel | M67.21 | Hypertrophie der Synovialis, anderenorts nicht klassifiziert: Schulterregion |
| M66.26 | Spontanruptur von Strecksehnen: Unterschenkel | M67.22 | Hypertrophie der Synovialis, anderenorts nicht klassifiziert: Oberarm |
| M66.27 | Spontanruptur von Strecksehnen: Knöchel und Fuß | M67.23 | Hypertrophie der Synovialis, anderenorts nicht klassifiziert: Unterarm |
| M66.28 | Spontanruptur von Strecksehnen: Sonstige | | |
| M66.29 | Spontanruptur von Strecksehnen: Nicht näher bezeichnete Lokalisation | M67.24 | Hypertrophie der Synovialis, anderenorts nicht klassifiziert: Hand |
| M66.30 | Spontanruptur von Beugesehnen: Mehrere Lokalisationen | M67.25 | Hypertrophie der Synovialis, anderenorts nicht klassifiziert: Beckenregion und Oberschenkel |
| M66.31 | Spontanruptur von Beugesehnen: Schulterregion | M67.26 | Hypertrophie der Synovialis, anderenorts nicht klassifiziert: Unterschenkel |
| M66.32 | Spontanruptur von Beugesehnen: Oberarm | M67.27 | Hypertrophie der Synovialis, anderenorts nicht klassifiziert: Knöchel und Fuß |
| M66.33 | Spontanruptur von Beugesehnen: Unterarm | M67.28 | Hypertrophie der Synovialis, anderenorts nicht klassifiziert: Sonstige |
| M66.34 | Spontanruptur von Beugesehnen: Hand | M67.29 | Hypertrophie der Synovialis, anderenorts nicht klassifiziert: Nicht näher bezeichnete Lokalisation |
| M66.35 | Spontanruptur von Beugesehnen: Beckenregion und Oberschenkel | M67.30 | Transitorische Synovitis: Mehrere Lokalisationen |
| M66.36 | Spontanruptur von Beugesehnen: Unterschenkel | M67.31 | Transitorische Synovitis: Schulterregion |
| M66.37 | Spontanruptur von Beugesehnen: Knöchel und Fuß | M67.32 | Transitorische Synovitis: Oberarm |
| M66.38 | Spontanruptur von Beugesehnen: Sonstige | M67.33 | Transitorische Synovitis: Unterarm |
| M66.39 | Spontanruptur von Beugesehnen: Nicht näher bezeichnete Lokalisation | M67.34 | Transitorische Synovitis: Hand |
| M66.40 | Spontanruptur sonstiger Sehnen: Mehrere Lokalisationen | M67.35 | Transitorische Synovitis: Beckenregion und Oberschenkel |
| M66.41 | Spontanruptur sonstiger Sehnen: Schulterregion | M67.36 | Transitorische Synovitis: Unterschenkel |
| M66.42 | Spontanruptur sonstiger Sehnen: Oberarm | M67.37 | Transitorische Synovitis: Knöchel und Fuß |
| M66.43 | Spontanruptur sonstiger Sehnen: Unterarm | M67.38 | Transitorische Synovitis: Sonstige |
| M66.44 | Spontanruptur sonstiger Sehnen: Hand | M67.39 | Transitorische Synovitis: Nicht näher bezeichnete Lokalisation |
| M66.45 | Spontanruptur sonstiger Sehnen: Beckenregion und Oberschenkel | M67.40 | Ganglion: Mehrere Lokalisationen |
| M66.46 | Spontanruptur sonstiger Sehnen: Unterschenkel | M67.41 | Ganglion: Schulterregion |
| M66.47 | Spontanruptur sonstiger Sehnen: Knöchel und Fuß | M67.42 | Ganglion: Oberarm |
| M66.48 | Spontanruptur sonstiger Sehnen: Sonstige | M67.43 | Ganglion: Unterarm |
| M66.49 | Spontanruptur sonstiger Sehnen: Nicht näher bezeichnete Lokalisation | M67.44 | Ganglion: Hand |
| M66.50 | Spontanruptur von nicht näher bezeichneten Sehnen: Mehrere Lokalisationen | M67.45 | Ganglion: Beckenregion und Oberschenkel |
| M66.51 | Spontanruptur von nicht näher bezeichneten Sehnen: Schulterregion | M67.46 | Ganglion: Unterschenkel |
| M66.52 | Spontanruptur von nicht näher bezeichneten Sehnen: Oberarm | M67.47 | Ganglion: Knöchel und Fuß |
| M66.53 | Spontanruptur von nicht näher bezeichneten Sehnen: Unterarm | M67.48 | Ganglion: Sonstige |
| M66.54 | Spontanruptur von nicht näher bezeichneten Sehnen: Hand | M67.49 | Ganglion: Nicht näher bezeichnete Lokalisation |
| M66.55 | Spontanruptur von nicht näher bezeichneten Sehnen: Beckenregion und Oberschenkel | M67.80 | Sonstige näher bezeichnete Krankheiten der Synovialis und der Sehnen: Mehrere Lokalisationen |
| M66.56 | Spontanruptur von nicht näher bezeichneten Sehnen: Unterschenkel | M67.81 | Sonstige näher bezeichnete Krankheiten der Synovialis und der Sehnen: Schulterregion |
| M66.57 | Spontanruptur von nicht näher bezeichneten Sehnen: Knöchel und Fuß | M67.82 | Sonstige näher bezeichnete Krankheiten der Synovialis und der Sehnen: Oberarm |
| M66.58 | Spontanruptur von nicht näher bezeichneten Sehnen: Sonstige | M67.83 | Sonstige näher bezeichnete Krankheiten der Synovialis und der Sehnen: Unterarm |
| M66.59 | Spontanruptur von nicht näher bezeichneten Sehnen: Nicht näher bezeichnete Lokalisation | M67.84 | Sonstige näher bezeichnete Krankheiten der Synovialis und der Sehnen: Hand |
| M67.0 | Achillessehnenverkürzung (erworben) | M67.85 | Sonstige näher bezeichnete Krankheiten der Synovialis und der Sehnen: Beckenregion und Oberschenkel |
| M67.10 | Sonstige Sehnen- (Scheiden-) Kontraktur: Mehrere Lokalisationen | M67.86 | Sonstige näher bezeichnete Krankheiten der Synovialis und der Sehnen: Unterschenkel |
| M67.11 | Sonstige Sehnen- (Scheiden-) Kontraktur: Schulterregion | M67.87 | Sonstige näher bezeichnete Krankheiten der Synovialis und der Sehnen: Knöchel und Fuß |
| M67.12 | Sonstige Sehnen- (Scheiden-) Kontraktur: Oberarm | M67.88 | Sonstige näher bezeichnete Krankheiten der Synovialis und der Sehnen: Sonstige |
| M67.13 | Sonstige Sehnen- (Scheiden-) Kontraktur: Unterarm | M67.89 | Sonstige näher bezeichnete Krankheiten der Synovialis und der Sehnen: Nicht näher bezeichnete Lokalisation |
| M67.14 | Sonstige Sehnen- (Scheiden-) Kontraktur: Hand | | |
| M67.15 | Sonstige Sehnen- (Scheiden-) Kontraktur: Beckenregion und Oberschenkel | M67.90 | Krankheit der Synovialis und der Sehnen, nicht näher bezeichnet: Mehrere Lokalisationen |
| M67.16 | Sonstige Sehnen- (Scheiden-) Kontraktur: Unterschenkel | M67.91 | Krankheit der Synovialis und der Sehnen, nicht näher bezeichnet: Schulterregion |
| M67.17 | Sonstige Sehnen- (Scheiden-) Kontraktur: Knöchel und Fuß | | |

| | | | |
|--------|--|--------|---|
| M67.92 | Krankheit der Synovialis und der Sehnen, nicht näher bezeichnet: Oberarm | M70.1 | Bursitis im Bereich der Hand |
| M67.93 | Krankheit der Synovialis und der Sehnen, nicht näher bezeichnet: Unterarm | M70.2 | Bursitis olecrani |
| M67.94 | Krankheit der Synovialis und der Sehnen, nicht näher bezeichnet: Hand | M70.3 | Sonstige Bursitis im Bereich des Ellenbogens |
| M67.95 | Krankheit der Synovialis und der Sehnen, nicht näher bezeichnet: Beckenregion und Oberschenkel | M70.4 | Bursitis praepatellaris |
| M67.96 | Krankheit der Synovialis und der Sehnen, nicht näher bezeichnet: Unterschenkel | M70.5 | Sonstige Bursitis im Bereich des Knies |
| M67.97 | Krankheit der Synovialis und der Sehnen, nicht näher bezeichnet: Knöchel und Fuß | M70.6 | Bursitis trochanterica |
| M67.98 | Krankheit der Synovialis und der Sehnen, nicht näher bezeichnet: Sonstige | M70.7 | Sonstige Bursitis im Bereich der Hüfte |
| M67.99 | Krankheit der Synovialis und der Sehnen, nicht näher bezeichnet: Nicht näher bezeichnete Lokalisation | M70.8 | Sonstige Krankheiten des Weichteilgewebes durch Beanspruchung, Überbeanspruchung und Druck |
| M68.00 | Synovitis und Tenosynovitis bei anderenorts klassifizierten bakteriellen Krankheiten: Mehrere Lokalisationen | M70.9 | Nicht näher bezeichnete Krankheit des Weichteilgewebes durch Beanspruchung, Überbeanspruchung und Druck |
| M68.01 | Synovitis und Tenosynovitis bei anderenorts klassifizierten bakteriellen Krankheiten: Schulterregion | M71.00 | Schleimbeutelabszess: Mehrere Lokalisationen |
| M68.02 | Synovitis und Tenosynovitis bei anderenorts klassifizierten bakteriellen Krankheiten: Oberarm | M71.01 | Schleimbeutelabszess: Schulterregion |
| M68.03 | Synovitis und Tenosynovitis bei anderenorts klassifizierten bakteriellen Krankheiten: Unterarm | M71.02 | Schleimbeutelabszess: Oberarm |
| M68.04 | Synovitis und Tenosynovitis bei anderenorts klassifizierten bakteriellen Krankheiten: Hand | M71.03 | Schleimbeutelabszess: Unterarm |
| M68.05 | Synovitis und Tenosynovitis bei anderenorts klassifizierten bakteriellen Krankheiten: Beckenregion und Oberschenkel | M71.04 | Schleimbeutelabszess: Hand |
| M68.06 | Synovitis und Tenosynovitis bei anderenorts klassifizierten bakteriellen Krankheiten: Unterschenkel | M71.05 | Schleimbeutelabszess: Beckenregion und Oberschenkel |
| M68.07 | Synovitis und Tenosynovitis bei anderenorts klassifizierten bakteriellen Krankheiten: Knöchel und Fuß | M71.06 | Schleimbeutelabszess: Unterschenkel |
| M68.08 | Synovitis und Tenosynovitis bei anderenorts klassifizierten bakteriellen Krankheiten: Sonstige | M71.07 | Schleimbeutelabszess: Knöchel und Fuß |
| M68.09 | Synovitis und Tenosynovitis bei anderenorts klassifizierten bakteriellen Krankheiten: Nicht näher bezeichnete Lokalisation | M71.08 | Schleimbeutelabszess: Sonstige |
| M68.80 | Sonstige Krankheiten der Synovialis und der Sehnen bei anderenorts klassifizierten Krankheiten: Mehrere Lokalisationen | M71.09 | Schleimbeutelabszess: Nicht näher bezeichnete Lokalisation |
| M68.81 | Sonstige Krankheiten der Synovialis und der Sehnen bei anderenorts klassifizierten Krankheiten: Schulterregion | M71.10 | Sonstige infektiöse Bursitis: Mehrere Lokalisationen |
| M68.82 | Sonstige Krankheiten der Synovialis und der Sehnen bei anderenorts klassifizierten Krankheiten: Oberarm | M71.11 | Sonstige infektiöse Bursitis: Schulterregion |
| M68.83 | Sonstige Krankheiten der Synovialis und der Sehnen bei anderenorts klassifizierten Krankheiten: Unterarm | M71.12 | Sonstige infektiöse Bursitis: Oberarm |
| M68.84 | Sonstige Krankheiten der Synovialis und der Sehnen bei anderenorts klassifizierten Krankheiten: Hand | M71.13 | Sonstige infektiöse Bursitis: Unterarm |
| M68.85 | Sonstige Krankheiten der Synovialis und der Sehnen bei anderenorts klassifizierten Krankheiten: Beckenregion und Oberschenkel | M71.14 | Sonstige infektiöse Bursitis: Hand |
| M68.86 | Sonstige Krankheiten der Synovialis und der Sehnen bei anderenorts klassifizierten Krankheiten: Unterschenkel | M71.15 | Sonstige infektiöse Bursitis: Beckenregion und Oberschenkel |
| M68.87 | Sonstige Krankheiten der Synovialis und der Sehnen bei anderenorts klassifizierten Krankheiten: Knöchel und Fuß | M71.16 | Sonstige infektiöse Bursitis: Unterschenkel |
| M68.88 | Sonstige Krankheiten der Synovialis und der Sehnen bei anderenorts klassifizierten Krankheiten: Sonstige | M71.17 | Sonstige infektiöse Bursitis: Knöchel und Fuß |
| M68.89 | Sonstige Krankheiten der Synovialis und der Sehnen bei anderenorts klassifizierten Krankheiten: Nicht näher bezeichnete Lokalisation | M71.18 | Sonstige infektiöse Bursitis: Sonstige |
| M70.0 | Chronische Tenosynovitis crepitans der Hand und des Handgelenkes | M71.19 | Sonstige infektiöse Bursitis: Nicht näher bezeichnete Lokalisation |
| | | M71.2 | Synovialzyste im Bereich der Kniekehle [Baker-Zyste] |
| | | M71.30 | Sonstige Schleimbeutelzyste: Mehrere Lokalisationen |
| | | M71.31 | Sonstige Schleimbeutelzyste: Schulterregion |
| | | M71.32 | Sonstige Schleimbeutelzyste: Oberarm |
| | | M71.33 | Sonstige Schleimbeutelzyste: Unterarm |
| | | M71.34 | Sonstige Schleimbeutelzyste: Hand |
| | | M71.35 | Sonstige Schleimbeutelzyste: Beckenregion und Oberschenkel |
| | | M71.36 | Sonstige Schleimbeutelzyste: Unterschenkel |
| | | M71.37 | Sonstige Schleimbeutelzyste: Knöchel und Fuß |
| | | M71.38 | Sonstige Schleimbeutelzyste: Sonstige |
| | | M71.39 | Sonstige Schleimbeutelzyste: Nicht näher bezeichnete Lokalisation |
| | | M71.40 | Bursitis calcarea: Mehrere Lokalisationen |
| | | M71.42 | Bursitis calcarea: Oberarm |
| | | M71.43 | Bursitis calcarea: Unterarm |
| | | M71.44 | Bursitis calcarea: Hand |
| | | M71.45 | Bursitis calcarea: Beckenregion und Oberschenkel |
| | | M71.46 | Bursitis calcarea: Unterschenkel |
| | | M71.47 | Bursitis calcarea: Knöchel und Fuß |
| | | M71.48 | Bursitis calcarea: Sonstige |
| | | M71.49 | Bursitis calcarea: Nicht näher bezeichnete Lokalisation |
| | | M71.50 | Sonstige Bursitis, anderenorts nicht klassifiziert: Mehrere Lokalisationen |
| | | M71.52 | Sonstige Bursitis, anderenorts nicht klassifiziert: Oberarm |
| | | M71.53 | Sonstige Bursitis, anderenorts nicht klassifiziert: Unterarm |
| | | M71.54 | Sonstige Bursitis, anderenorts nicht klassifiziert: Hand |
| | | M71.55 | Sonstige Bursitis, anderenorts nicht klassifiziert: Beckenregion und Oberschenkel |

| | | | |
|--------|--|--------|--|
| M71.56 | Sonstige Bursitis, anderenorts nicht klassifiziert: Unterschenkel | M72.83 | Sonstige Fibromatosen: Unterarm |
| M71.57 | Sonstige Bursitis, anderenorts nicht klassifiziert: Knöchel und Fuß | M72.84 | Sonstige Fibromatosen: Hand |
| M71.58 | Sonstige Bursitis, anderenorts nicht klassifiziert: Sonstige | M72.85 | Sonstige Fibromatosen: Beckenregion und Oberschenkel |
| M71.59 | Sonstige Bursitis, anderenorts nicht klassifiziert: Nicht näher bezeichnete Lokalisation | M72.86 | Sonstige Fibromatosen: Unterschenkel |
| M71.80 | Sonstige näher bezeichnete Bursopathien: Mehrere Lokalisationen | M72.87 | Sonstige Fibromatosen: Knöchel und Fuß |
| M71.81 | Sonstige näher bezeichnete Bursopathien: Schulterregion | M72.88 | Sonstige Fibromatosen: Sonstige |
| M71.82 | Sonstige näher bezeichnete Bursopathien: Oberarm | M72.89 | Sonstige Fibromatosen: Nicht näher bezeichnete Lokalisation |
| M71.83 | Sonstige näher bezeichnete Bursopathien: Unterarm | M72.90 | Fibromatose, nicht näher bezeichnet: Mehrere Lokalisationen |
| M71.84 | Sonstige näher bezeichnete Bursopathien: Hand | M72.91 | Fibromatose, nicht näher bezeichnet: Schulterregion |
| M71.85 | Sonstige näher bezeichnete Bursopathien: Beckenregion und Oberschenkel | M72.92 | Fibromatose, nicht näher bezeichnet: Oberarm |
| M71.86 | Sonstige näher bezeichnete Bursopathien: Unterschenkel | M72.93 | Fibromatose, nicht näher bezeichnet: Unterarm |
| M71.87 | Sonstige näher bezeichnete Bursopathien: Knöchel und Fuß | M72.94 | Fibromatose, nicht näher bezeichnet: Hand |
| M71.88 | Sonstige näher bezeichnete Bursopathien: Sonstige | M72.95 | Fibromatose, nicht näher bezeichnet: Beckenregion und Oberschenkel |
| M71.89 | Sonstige näher bezeichnete Bursopathien: Nicht näher bezeichnete Lokalisation | M72.96 | Fibromatose, nicht näher bezeichnet: Unterschenkel |
| M71.90 | Bursopathie, nicht näher bezeichnet: Mehrere Lokalisationen | M72.97 | Fibromatose, nicht näher bezeichnet: Knöchel und Fuß |
| M71.91 | Bursopathie, nicht näher bezeichnet: Schulterregion | M72.98 | Fibromatose, nicht näher bezeichnet: Sonstige |
| M71.92 | Bursopathie, nicht näher bezeichnet: Oberarm | M72.99 | Fibromatose, nicht näher bezeichnet: Nicht näher bezeichnete Lokalisation |
| M71.93 | Bursopathie, nicht näher bezeichnet: Unterarm | M73.00 | Bursitis gonorrhoea {A54.4}: Mehrere Lokalisationen |
| M71.94 | Bursopathie, nicht näher bezeichnet: Hand | M73.01 | Bursitis gonorrhoea {A54.4}: Schulterregion |
| M71.95 | Bursopathie, nicht näher bezeichnet: Beckenregion und Oberschenkel | M73.02 | Bursitis gonorrhoea {A54.4}: Oberarm |
| M71.96 | Bursopathie, nicht näher bezeichnet: Unterschenkel | M73.03 | Bursitis gonorrhoea {A54.4}: Unterarm |
| M71.97 | Bursopathie, nicht näher bezeichnet: Knöchel und Fuß | M73.04 | Bursitis gonorrhoea {A54.4}: Hand |
| M71.98 | Bursopathie, nicht näher bezeichnet: Sonstige | M73.05 | Bursitis gonorrhoea {A54.4}: Beckenregion und Oberschenkel |
| M71.99 | Bursopathie, nicht näher bezeichnet: Nicht näher bezeichnete Lokalisation | M73.06 | Bursitis gonorrhoea {A54.4}: Unterschenkel |
| M72.0 | Fibromatose der Palmarfaszie [Dupuytren-Kontraktur] | M73.07 | Bursitis gonorrhoea {A54.4}: Knöchel und Fuß |
| M72.1 | Fingerknöchelpolster [Knuckle pads] | M73.08 | Bursitis gonorrhoea {A54.4}: Sonstige |
| M72.2 | Fibromatose der Plantarfaszie [Ledderhose-Kontraktur] | M73.09 | Bursitis gonorrhoea {A54.4}: Nicht näher bezeichnete Lokalisation |
| M72.40 | Pseudosarkomatöse Fibromatose: Mehrere Lokalisationen | M73.10 | Bursitis syphilitica {A52.7}: Mehrere Lokalisationen |
| M72.41 | Pseudosarkomatöse Fibromatose: Schulterregion | M73.11 | Bursitis syphilitica {A52.7}: Schulterregion |
| M72.42 | Pseudosarkomatöse Fibromatose: Oberarm | M73.12 | Bursitis syphilitica {A52.7}: Oberarm |
| M72.43 | Pseudosarkomatöse Fibromatose: Unterarm | M73.13 | Bursitis syphilitica {A52.7}: Unterarm |
| M72.44 | Pseudosarkomatöse Fibromatose: Hand | M73.14 | Bursitis syphilitica {A52.7}: Hand |
| M72.45 | Pseudosarkomatöse Fibromatose: Beckenregion und Oberschenkel | M73.15 | Bursitis syphilitica {A52.7}: Beckenregion und Oberschenkel |
| M72.46 | Pseudosarkomatöse Fibromatose: Unterschenkel | M73.16 | Bursitis syphilitica {A52.7}: Unterschenkel |
| M72.47 | Pseudosarkomatöse Fibromatose: Knöchel und Fuß | M73.17 | Bursitis syphilitica {A52.7}: Knöchel und Fuß |
| M72.48 | Pseudosarkomatöse Fibromatose: Sonstige | M73.18 | Bursitis syphilitica {A52.7}: Sonstige |
| M72.49 | Pseudosarkomatöse Fibromatose: Nicht näher bezeichnete Lokalisation | M73.19 | Bursitis syphilitica {A52.7}: Nicht näher bezeichnete Lokalisation |
| M72.60 | Nekrotisierende Faszitis: Mehrere Lokalisationen | M73.80 | Sonstige Krankheiten des Weichteilgewebes bei sonstigen anderenorts klassifizierten Krankheiten: Mehrere Lokalisationen |
| M72.61 | Nekrotisierende Faszitis: Schulterregion | M73.81 | Sonstige Krankheiten des Weichteilgewebes bei sonstigen anderenorts klassifizierten Krankheiten: Schulterregion |
| M72.62 | Nekrotisierende Faszitis: Oberarm | M73.82 | Sonstige Krankheiten des Weichteilgewebes bei sonstigen anderenorts klassifizierten Krankheiten: Oberarm |
| M72.63 | Nekrotisierende Faszitis: Unterarm | M73.83 | Sonstige Krankheiten des Weichteilgewebes bei sonstigen anderenorts klassifizierten Krankheiten: Unterarm |
| M72.64 | Nekrotisierende Faszitis: Hand | M73.84 | Sonstige Krankheiten des Weichteilgewebes bei sonstigen anderenorts klassifizierten Krankheiten: Hand |
| M72.65 | Nekrotisierende Faszitis: Beckenregion und Oberschenkel | M73.85 | Sonstige Krankheiten des Weichteilgewebes bei sonstigen anderenorts klassifizierten Krankheiten: Beckenregion und Oberschenkel |
| M72.66 | Nekrotisierende Faszitis: Unterschenkel | M73.86 | Sonstige Krankheiten des Weichteilgewebes bei sonstigen anderenorts klassifizierten Krankheiten: Unterschenkel |
| M72.67 | Nekrotisierende Faszitis: Knöchel und Fuß | M73.87 | Sonstige Krankheiten des Weichteilgewebes bei sonstigen anderenorts klassifizierten Krankheiten: Knöchel und Fuß |
| M72.68 | Nekrotisierende Faszitis: Sonstige | | |
| M72.69 | Nekrotisierende Faszitis: Nicht näher bezeichnete Lokalisation | | |
| M72.80 | Sonstige Fibromatosen: Mehrere Lokalisationen | | |
| M72.81 | Sonstige Fibromatosen: Schulterregion | | |
| M72.82 | Sonstige Fibromatosen: Oberarm | | |

| | | | |
|--------|---|--------|---|
| M73.88 | Sonstige Krankheiten des Weichteilgewebes bei sonstigen anderenorts klassifizierten Krankheiten: Sonstige | M79.52 | Verbliebener Fremdkörper im Weichteilgewebe: Oberarm |
| M73.89 | Sonstige Krankheiten des Weichteilgewebes bei sonstigen anderenorts klassifizierten Krankheiten: Nicht näher bezeichnete Lokalisation | M79.53 | Verbliebener Fremdkörper im Weichteilgewebe: Unterarm |
| M75.0 | Adhäsive Entzündung der Schultergelenkkapsel | M79.54 | Verbliebener Fremdkörper im Weichteilgewebe: Hand |
| M75.1 | Läsionen der Rotatorenmanschette | M79.55 | Verbliebener Fremdkörper im Weichteilgewebe: Beckenregion und Oberschenkel |
| M75.2 | Tendinitis des M. biceps brachii | M79.56 | Verbliebener Fremdkörper im Weichteilgewebe: Unterschenkel |
| M75.3 | Tendinitis calcarea im Schulterbereich | M79.57 | Verbliebener Fremdkörper im Weichteilgewebe: Knöchel und Fuß |
| M75.4 | Impingement-Syndrom der Schulter | M79.58 | Verbliebener Fremdkörper im Weichteilgewebe: Sonstige |
| M75.5 | Bursitis im Schulterbereich | M79.59 | Verbliebener Fremdkörper im Weichteilgewebe: Nicht näher bezeichnete Lokalisation |
| M75.6 | Läsion des Labrums bei degenerativer Veränderung des Schultergelenkes | M79.60 | Schmerzen in den Extremitäten: Mehrere Lokalisationen |
| M75.8 | Sonstige Schulterläsionen | M79.61 | Schmerzen in den Extremitäten: Schulterregion |
| M75.9 | Schulterläsion, nicht näher bezeichnet | M79.62 | Schmerzen in den Extremitäten: Oberarm |
| M76.0 | Tendinitis der Glutäus-Sehne(n) | M79.63 | Schmerzen in den Extremitäten: Unterarm |
| M76.1 | Tendinitis der Iliopsoas-Sehne | M79.64 | Schmerzen in den Extremitäten: Hand |
| M76.2 | Knochensporn am Darmbeinkamm | M79.65 | Schmerzen in den Extremitäten: Beckenregion und Oberschenkel |
| M76.3 | Tractus-iliotibialis-Scheuersyndrom [Iliotibial band syndrome] | M79.66 | Schmerzen in den Extremitäten: Unterschenkel |
| M76.4 | Bursitis im Bereich des Lig. collaterale tibiale [Stieda-Pellegrini] | M79.67 | Schmerzen in den Extremitäten: Knöchel und Fuß |
| M76.5 | Tendinitis der Patellarsehne | M79.69 | Schmerzen in den Extremitäten: Nicht näher bezeichnete Lokalisation |
| M76.6 | Tendinitis der Achillessehne | M79.70 | Fibromyalgie: Mehrere Lokalisationen |
| M76.7 | Tendinitis der Peronäussehne(n) | M79.80 | Sonstige näher bezeichnete Krankheiten des Weichteilgewebes: Mehrere Lokalisationen |
| M76.8 | Sonstige Enthesopathien der unteren Extremität mit Ausnahme des Fußes | M79.81 | Sonstige näher bezeichnete Krankheiten des Weichteilgewebes: Schulterregion |
| M76.9 | Enthesopathie der unteren Extremität, nicht näher bezeichnet | M79.82 | Sonstige näher bezeichnete Krankheiten des Weichteilgewebes: Oberarm |
| M77.0 | Epicondylitis ulnaris humeri | M79.83 | Sonstige näher bezeichnete Krankheiten des Weichteilgewebes: Unterarm |
| M77.1 | Epicondylitis radialis humeri | M79.84 | Sonstige näher bezeichnete Krankheiten des Weichteilgewebes: Hand |
| M77.2 | Periarthritis im Bereich des Handgelenkes | M79.85 | Sonstige näher bezeichnete Krankheiten des Weichteilgewebes: Beckenregion und Oberschenkel |
| M77.3 | Kalkaneussporn | M79.86 | Sonstige näher bezeichnete Krankheiten des Weichteilgewebes: Unterschenkel |
| M77.4 | Metatarsalgie | M79.87 | Sonstige näher bezeichnete Krankheiten des Weichteilgewebes: Knöchel und Fuß |
| M77.5 | Sonstige Enthesopathie des Fußes | M79.88 | Sonstige näher bezeichnete Krankheiten des Weichteilgewebes: Sonstige |
| M77.8 | Sonstige Enthesopathien, anderenorts nicht klassifiziert | M79.89 | Sonstige näher bezeichnete Krankheiten des Weichteilgewebes: Nicht näher bezeichnete Lokalisation |
| M77.9 | Enthesopathie, nicht näher bezeichnet | M79.90 | Krankheit des Weichteilgewebes, nicht näher bezeichnet: Mehrere Lokalisationen |
| M79.00 | Rheumatismus, nicht näher bezeichnet: Mehrere Lokalisationen | M79.91 | Krankheit des Weichteilgewebes, nicht näher bezeichnet: Schulterregion |
| M79.01 | Rheumatismus, nicht näher bezeichnet: Schulterregion | M79.92 | Krankheit des Weichteilgewebes, nicht näher bezeichnet: Oberarm |
| M79.02 | Rheumatismus, nicht näher bezeichnet: Oberarm | M79.93 | Krankheit des Weichteilgewebes, nicht näher bezeichnet: Unterarm |
| M79.03 | Rheumatismus, nicht näher bezeichnet: Unterarm | M79.94 | Krankheit des Weichteilgewebes, nicht näher bezeichnet: Hand |
| M79.04 | Rheumatismus, nicht näher bezeichnet: Hand | M79.95 | Krankheit des Weichteilgewebes, nicht näher bezeichnet: Beckenregion und Oberschenkel |
| M79.05 | Rheumatismus, nicht näher bezeichnet: Beckenregion und Oberschenkel | M79.96 | Krankheit des Weichteilgewebes, nicht näher bezeichnet: Unterschenkel |
| M79.06 | Rheumatismus, nicht näher bezeichnet: Unterschenkel | M79.97 | Krankheit des Weichteilgewebes, nicht näher bezeichnet: Knöchel und Fuß |
| M79.07 | Rheumatismus, nicht näher bezeichnet: Knöchel und Fuß | M79.98 | Krankheit des Weichteilgewebes, nicht näher bezeichnet: Sonstige |
| M79.08 | Rheumatismus, nicht näher bezeichnet: Sonstige | M79.99 | Krankheit des Weichteilgewebes, nicht näher bezeichnet: Nicht näher bezeichnete Lokalisation |
| M79.09 | Rheumatismus, nicht näher bezeichnet: Nicht näher bezeichnete Lokalisation | | |
| M79.10 | Myalgie: Mehrere Lokalisationen | | |
| M79.11 | Myalgie: Schulterregion | | |
| M79.12 | Myalgie: Oberarm | | |
| M79.13 | Myalgie: Unterarm | | |
| M79.14 | Myalgie: Hand | | |
| M79.15 | Myalgie: Beckenregion und Oberschenkel | | |
| M79.16 | Myalgie: Unterschenkel | | |
| M79.17 | Myalgie: Knöchel und Fuß | | |
| M79.18 | Myalgie: Sonstige | | |
| M79.19 | Myalgie: Nicht näher bezeichnete Lokalisation | | |
| M79.46 | Hypertrophie des Corpus adiposum (infrapatellare) [Hoffa-Kastert-Syndrom]: Unterschenkel | | |
| M79.50 | Verbliebener Fremdkörper im Weichteilgewebe: Mehrere Lokalisationen | | |
| M79.51 | Verbliebener Fremdkörper im Weichteilgewebe: Schulterregion | | |

| | | | |
|--------|--|--------|--|
| M80.00 | Postmenopausale Osteoporose mit pathologischer Fraktur: Mehrere Lokalisationen | M80.34 | Osteoporose mit pathologischer Fraktur infolge Malabsorption nach chirurgischem Eingriff: Hand |
| M80.01 | Postmenopausale Osteoporose mit pathologischer Fraktur: Schulterregion | M80.35 | Osteoporose mit pathologischer Fraktur infolge Malabsorption nach chirurgischem Eingriff: Beckenregion und Oberschenkel |
| M80.02 | Postmenopausale Osteoporose mit pathologischer Fraktur: Oberarm | M80.36 | Osteoporose mit pathologischer Fraktur infolge Malabsorption nach chirurgischem Eingriff: Unterschenkel |
| M80.03 | Postmenopausale Osteoporose mit pathologischer Fraktur: Unterarm | M80.37 | Osteoporose mit pathologischer Fraktur infolge Malabsorption nach chirurgischem Eingriff: Knöchel und Fuß |
| M80.04 | Postmenopausale Osteoporose mit pathologischer Fraktur: Hand | M80.38 | Osteoporose mit pathologischer Fraktur infolge Malabsorption nach chirurgischem Eingriff: Sonstige |
| M80.05 | Postmenopausale Osteoporose mit pathologischer Fraktur: Beckenregion und Oberschenkel | M80.39 | Osteoporose mit pathologischer Fraktur infolge Malabsorption nach chirurgischem Eingriff: Nicht näher bezeichnete Lokalisation |
| M80.06 | Postmenopausale Osteoporose mit pathologischer Fraktur: Unterschenkel | M80.40 | Arzneimittelinduzierte Osteoporose mit pathologischer Fraktur: Mehrere Lokalisationen |
| M80.07 | Postmenopausale Osteoporose mit pathologischer Fraktur: Knöchel und Fuß | M80.41 | Arzneimittelinduzierte Osteoporose mit pathologischer Fraktur: Schulterregion |
| M80.08 | Postmenopausale Osteoporose mit pathologischer Fraktur: Sonstige | M80.42 | Arzneimittelinduzierte Osteoporose mit pathologischer Fraktur: Oberarm |
| M80.09 | Postmenopausale Osteoporose mit pathologischer Fraktur: Nicht näher bezeichnete Lokalisation | M80.43 | Arzneimittelinduzierte Osteoporose mit pathologischer Fraktur: Unterarm |
| M80.10 | Osteoporose mit pathologischer Fraktur nach Ovariectomie: Mehrere Lokalisationen | M80.44 | Arzneimittelinduzierte Osteoporose mit pathologischer Fraktur: Hand |
| M80.11 | Osteoporose mit pathologischer Fraktur nach Ovariectomie: Schulterregion | M80.45 | Arzneimittelinduzierte Osteoporose mit pathologischer Fraktur: Beckenregion und Oberschenkel |
| M80.12 | Osteoporose mit pathologischer Fraktur nach Ovariectomie: Oberarm | M80.46 | Arzneimittelinduzierte Osteoporose mit pathologischer Fraktur: Unterschenkel |
| M80.13 | Osteoporose mit pathologischer Fraktur nach Ovariectomie: Unterarm | M80.47 | Arzneimittelinduzierte Osteoporose mit pathologischer Fraktur: Knöchel und Fuß |
| M80.14 | Osteoporose mit pathologischer Fraktur nach Ovariectomie: Hand | M80.48 | Arzneimittelinduzierte Osteoporose mit pathologischer Fraktur: Sonstige |
| M80.15 | Osteoporose mit pathologischer Fraktur nach Ovariectomie: Beckenregion und Oberschenkel | M80.49 | Arzneimittelinduzierte Osteoporose mit pathologischer Fraktur: Nicht näher bezeichnete Lokalisation |
| M80.16 | Osteoporose mit pathologischer Fraktur nach Ovariectomie: Unterschenkel | M80.50 | Idiopathische Osteoporose mit pathologischer Fraktur: Mehrere Lokalisationen |
| M80.17 | Osteoporose mit pathologischer Fraktur nach Ovariectomie: Knöchel und Fuß | M80.51 | Idiopathische Osteoporose mit pathologischer Fraktur: Schulterregion |
| M80.18 | Osteoporose mit pathologischer Fraktur nach Ovariectomie: Sonstige | M80.52 | Idiopathische Osteoporose mit pathologischer Fraktur: Oberarm |
| M80.19 | Osteoporose mit pathologischer Fraktur nach Ovariectomie: Nicht näher bezeichnete Lokalisation | M80.53 | Idiopathische Osteoporose mit pathologischer Fraktur: Unterarm |
| M80.20 | Inaktivitätsosteoporose mit pathologischer Fraktur: Mehrere Lokalisationen | M80.54 | Idiopathische Osteoporose mit pathologischer Fraktur: Hand |
| M80.21 | Inaktivitätsosteoporose mit pathologischer Fraktur: Schulterregion | M80.55 | Idiopathische Osteoporose mit pathologischer Fraktur: Beckenregion und Oberschenkel |
| M80.22 | Inaktivitätsosteoporose mit pathologischer Fraktur: Oberarm | M80.56 | Idiopathische Osteoporose mit pathologischer Fraktur: Unterschenkel |
| M80.23 | Inaktivitätsosteoporose mit pathologischer Fraktur: Unterarm | M80.57 | Idiopathische Osteoporose mit pathologischer Fraktur: Knöchel und Fuß |
| M80.24 | Inaktivitätsosteoporose mit pathologischer Fraktur: Hand | M80.58 | Idiopathische Osteoporose mit pathologischer Fraktur: Sonstige |
| M80.25 | Inaktivitätsosteoporose mit pathologischer Fraktur: Beckenregion und Oberschenkel | M80.59 | Idiopathische Osteoporose mit pathologischer Fraktur: Nicht näher bezeichnete Lokalisation |
| M80.26 | Inaktivitätsosteoporose mit pathologischer Fraktur: Unterschenkel | M80.80 | Sonstige Osteoporose mit pathologischer Fraktur: Mehrere Lokalisationen |
| M80.27 | Inaktivitätsosteoporose mit pathologischer Fraktur: Knöchel und Fuß | M80.81 | Sonstige Osteoporose mit pathologischer Fraktur: Schulterregion |
| M80.28 | Inaktivitätsosteoporose mit pathologischer Fraktur: Sonstige | M80.82 | Sonstige Osteoporose mit pathologischer Fraktur: Oberarm |
| M80.29 | Inaktivitätsosteoporose mit pathologischer Fraktur: Nicht näher bezeichnete Lokalisation | M80.83 | Sonstige Osteoporose mit pathologischer Fraktur: Unterarm |
| M80.30 | Osteoporose mit pathologischer Fraktur infolge Malabsorption nach chirurgischem Eingriff: Mehrere Lokalisationen | M80.84 | Sonstige Osteoporose mit pathologischer Fraktur: Hand |
| M80.31 | Osteoporose mit pathologischer Fraktur infolge Malabsorption nach chirurgischem Eingriff: Schulterregion | M80.85 | Sonstige Osteoporose mit pathologischer Fraktur: Beckenregion und Oberschenkel |
| M80.32 | Osteoporose mit pathologischer Fraktur infolge Malabsorption nach chirurgischem Eingriff: Oberarm | | |
| M80.33 | Osteoporose mit pathologischer Fraktur infolge Malabsorption nach chirurgischem Eingriff: Unterarm | | |

| | | | |
|--------|--|--------|---|
| M80.86 | Sonstige Osteoporose mit pathologischer Fraktur: Unterschenkel | M81.31 | Osteoporose infolge Malabsorption nach chirurgischem Eingriff: Schulterregion |
| M80.87 | Sonstige Osteoporose mit pathologischer Fraktur: Knöchel und Fuß | M81.32 | Osteoporose infolge Malabsorption nach chirurgischem Eingriff: Oberarm |
| M80.88 | Sonstige Osteoporose mit pathologischer Fraktur: Sonstige | M81.33 | Osteoporose infolge Malabsorption nach chirurgischem Eingriff: Unterarm |
| M80.89 | Sonstige Osteoporose mit pathologischer Fraktur: Nicht näher bezeichnete Lokalisation | M81.34 | Osteoporose infolge Malabsorption nach chirurgischem Eingriff: Hand |
| M80.90 | Nicht näher bezeichnete Osteoporose mit pathologischer Fraktur: Mehrere Lokalisationen | M81.35 | Osteoporose infolge Malabsorption nach chirurgischem Eingriff: Beckenregion und Oberschenkel |
| M80.91 | Nicht näher bezeichnete Osteoporose mit pathologischer Fraktur: Schulterregion | M81.36 | Osteoporose infolge Malabsorption nach chirurgischem Eingriff: Unterschenkel |
| M80.92 | Nicht näher bezeichnete Osteoporose mit pathologischer Fraktur: Oberarm | M81.37 | Osteoporose infolge Malabsorption nach chirurgischem Eingriff: Knöchel und Fuß |
| M80.93 | Nicht näher bezeichnete Osteoporose mit pathologischer Fraktur: Unterarm | M81.38 | Osteoporose infolge Malabsorption nach chirurgischem Eingriff: Sonstige |
| M80.94 | Nicht näher bezeichnete Osteoporose mit pathologischer Fraktur: Hand | M81.39 | Osteoporose infolge Malabsorption nach chirurgischem Eingriff: Nicht näher bezeichnete Lokalisation |
| M80.95 | Nicht näher bezeichnete Osteoporose mit pathologischer Fraktur: Beckenregion und Oberschenkel | M81.40 | Arzneimittelinduzierte Osteoporose: Mehrere Lokalisationen |
| M80.96 | Nicht näher bezeichnete Osteoporose mit pathologischer Fraktur: Unterschenkel | M81.41 | Arzneimittelinduzierte Osteoporose: Schulterregion |
| M80.97 | Nicht näher bezeichnete Osteoporose mit pathologischer Fraktur: Knöchel und Fuß | M81.42 | Arzneimittelinduzierte Osteoporose: Oberarm |
| M80.98 | Nicht näher bezeichnete Osteoporose mit pathologischer Fraktur: Sonstige | M81.43 | Arzneimittelinduzierte Osteoporose: Unterarm |
| M80.99 | Nicht näher bezeichnete Osteoporose mit pathologischer Fraktur: Nicht näher bezeichnete Lokalisation | M81.44 | Arzneimittelinduzierte Osteoporose: Hand |
| M81.00 | Postmenopausale Osteoporose: Mehrere Lokalisationen | M81.45 | Arzneimittelinduzierte Osteoporose: Beckenregion und Oberschenkel |
| M81.01 | Postmenopausale Osteoporose: Schulterregion | M81.46 | Arzneimittelinduzierte Osteoporose: Unterschenkel |
| M81.02 | Postmenopausale Osteoporose: Oberarm | M81.47 | Arzneimittelinduzierte Osteoporose: Knöchel und Fuß |
| M81.03 | Postmenopausale Osteoporose: Unterarm | M81.48 | Arzneimittelinduzierte Osteoporose: Sonstige |
| M81.04 | Postmenopausale Osteoporose: Hand | M81.49 | Arzneimittelinduzierte Osteoporose: Nicht näher bezeichnete Lokalisation |
| M81.05 | Postmenopausale Osteoporose: Beckenregion und Oberschenkel | M81.50 | Idiopathische Osteoporose: Mehrere Lokalisationen |
| M81.06 | Postmenopausale Osteoporose: Unterschenkel | M81.51 | Idiopathische Osteoporose: Schulterregion |
| M81.07 | Postmenopausale Osteoporose: Knöchel und Fuß | M81.52 | Idiopathische Osteoporose: Oberarm |
| M81.08 | Postmenopausale Osteoporose: Sonstige | M81.53 | Idiopathische Osteoporose: Unterarm |
| M81.09 | Postmenopausale Osteoporose: Nicht näher bezeichnete Lokalisation | M81.54 | Idiopathische Osteoporose: Hand |
| M81.10 | Osteoporose nach Ovariectomie: Mehrere Lokalisationen | M81.55 | Idiopathische Osteoporose: Beckenregion und Oberschenkel |
| M81.11 | Osteoporose nach Ovariectomie: Schulterregion | M81.56 | Idiopathische Osteoporose: Unterschenkel |
| M81.12 | Osteoporose nach Ovariectomie: Oberarm | M81.57 | Idiopathische Osteoporose: Knöchel und Fuß |
| M81.13 | Osteoporose nach Ovariectomie: Unterarm | M81.58 | Idiopathische Osteoporose: Sonstige |
| M81.14 | Osteoporose nach Ovariectomie: Hand | M81.59 | Idiopathische Osteoporose: Nicht näher bezeichnete Lokalisation |
| M81.15 | Osteoporose nach Ovariectomie: Beckenregion und Oberschenkel | M81.60 | Lokalisierte Osteoporose [Lequesne]: Mehrere Lokalisationen |
| M81.16 | Osteoporose nach Ovariectomie: Unterschenkel | M81.65 | Lokalisierte Osteoporose [Lequesne]: Beckenregion und Oberschenkel |
| M81.17 | Osteoporose nach Ovariectomie: Knöchel und Fuß | M81.66 | Lokalisierte Osteoporose [Lequesne]: Unterschenkel |
| M81.18 | Osteoporose nach Ovariectomie: Sonstige | M81.67 | Lokalisierte Osteoporose [Lequesne]: Knöchel und Fuß |
| M81.19 | Osteoporose nach Ovariectomie: Nicht näher bezeichnete Lokalisation | M81.69 | Lokalisierte Osteoporose [Lequesne]: Nicht näher bezeichnete Lokalisation |
| M81.20 | Inaktivitätsosteoporose: Mehrere Lokalisationen | M81.80 | Sonstige Osteoporose: Mehrere Lokalisationen |
| M81.21 | Inaktivitätsosteoporose: Schulterregion | M81.81 | Sonstige Osteoporose: Schulterregion |
| M81.22 | Inaktivitätsosteoporose: Oberarm | M81.82 | Sonstige Osteoporose: Oberarm |
| M81.23 | Inaktivitätsosteoporose: Unterarm | M81.83 | Sonstige Osteoporose: Unterarm |
| M81.24 | Inaktivitätsosteoporose: Hand | M81.84 | Sonstige Osteoporose: Hand |
| M81.25 | Inaktivitätsosteoporose: Beckenregion und Oberschenkel | M81.85 | Sonstige Osteoporose: Beckenregion und Oberschenkel |
| M81.26 | Inaktivitätsosteoporose: Unterschenkel | M81.86 | Sonstige Osteoporose: Unterschenkel |
| M81.27 | Inaktivitätsosteoporose: Knöchel und Fuß | M81.87 | Sonstige Osteoporose: Knöchel und Fuß |
| M81.28 | Inaktivitätsosteoporose: Sonstige | M81.88 | Sonstige Osteoporose: Sonstige |
| M81.29 | Inaktivitätsosteoporose: Nicht näher bezeichnete Lokalisation | M81.89 | Sonstige Osteoporose: Nicht näher bezeichnete Lokalisation |
| M81.30 | Osteoporose infolge Malabsorption nach chirurgischem Eingriff: Mehrere Lokalisationen | M81.90 | Osteoporose, nicht näher bezeichnet: Mehrere Lokalisationen |
| | | M81.91 | Osteoporose, nicht näher bezeichnet: Schulterregion |
| | | M81.92 | Osteoporose, nicht näher bezeichnet: Oberarm |

| | | | |
|--------|---|--------|---|
| M81.93 | Osteoporose, nicht näher bezeichnet: Unterarm | M83.02 | Osteomalazie im Wochenbett: Oberarm |
| M81.94 | Osteoporose, nicht näher bezeichnet: Hand | M83.03 | Osteomalazie im Wochenbett: Unterarm |
| M81.95 | Osteoporose, nicht näher bezeichnet: Beckenregion und Oberschenkel | M83.04 | Osteomalazie im Wochenbett: Hand |
| M81.96 | Osteoporose, nicht näher bezeichnet: Unterschenkel | M83.05 | Osteomalazie im Wochenbett: Beckenregion und Oberschenkel |
| M81.97 | Osteoporose, nicht näher bezeichnet: Knöchel und Fuß | M83.06 | Osteomalazie im Wochenbett: Unterschenkel |
| M81.98 | Osteoporose, nicht näher bezeichnet: Sonstige | M83.07 | Osteomalazie im Wochenbett: Knöchel und Fuß |
| M81.99 | Osteoporose, nicht näher bezeichnet: Nicht näher bezeichnete Lokalisation | M83.08 | Osteomalazie im Wochenbett: Sonstige |
| M82.00 | Osteoporose bei Plasmozytom {C90.0-}: Mehrere Lokalisationen | M83.09 | Osteomalazie im Wochenbett: Nicht näher bezeichnete Lokalisation |
| M82.01 | Osteoporose bei Plasmozytom {C90.0-}: Schulterregion | M83.10 | Senile Osteomalazie: Mehrere Lokalisationen |
| M82.02 | Osteoporose bei Plasmozytom {C90.0-}: Oberarm | M83.11 | Senile Osteomalazie: Schulterregion |
| M82.03 | Osteoporose bei Plasmozytom {C90.0-}: Unterarm | M83.12 | Senile Osteomalazie: Oberarm |
| M82.04 | Osteoporose bei Plasmozytom {C90.0-}: Hand | M83.13 | Senile Osteomalazie: Unterarm |
| M82.05 | Osteoporose bei Plasmozytom {C90.0-}: Beckenregion und Oberschenkel | M83.14 | Senile Osteomalazie: Hand |
| M82.06 | Osteoporose bei Plasmozytom {C90.0-}: Unterschenkel | M83.15 | Senile Osteomalazie: Beckenregion und Oberschenkel |
| M82.07 | Osteoporose bei Plasmozytom {C90.0-}: Knöchel und Fuß | M83.16 | Senile Osteomalazie: Unterschenkel |
| M82.08 | Osteoporose bei Plasmozytom {C90.0-}: Sonstige | M83.17 | Senile Osteomalazie: Knöchel und Fuß |
| M82.09 | Osteoporose bei Plasmozytom {C90.0-}: Nicht näher bezeichnete Lokalisation | M83.18 | Senile Osteomalazie: Sonstige |
| M82.10 | Osteoporose bei endokrinen Störungen {E00-E34}: Mehrere Lokalisationen | M83.19 | Senile Osteomalazie: Nicht näher bezeichnete Lokalisation |
| M82.11 | Osteoporose bei endokrinen Störungen {E00-E34}: Schulterregion | M83.20 | Osteomalazie im Erwachsenenalter durch Malabsorption: Mehrere Lokalisationen |
| M82.12 | Osteoporose bei endokrinen Störungen {E00-E34}: Oberarm | M83.21 | Osteomalazie im Erwachsenenalter durch Malabsorption: Schulterregion |
| M82.13 | Osteoporose bei endokrinen Störungen {E00-E34}: Unterarm | M83.22 | Osteomalazie im Erwachsenenalter durch Malabsorption: Oberarm |
| M82.14 | Osteoporose bei endokrinen Störungen {E00-E34}: Hand | M83.23 | Osteomalazie im Erwachsenenalter durch Malabsorption: Unterarm |
| M82.15 | Osteoporose bei endokrinen Störungen {E00-E34}: Beckenregion und Oberschenkel | M83.24 | Osteomalazie im Erwachsenenalter durch Malabsorption: Hand |
| M82.16 | Osteoporose bei endokrinen Störungen {E00-E34}: Unterschenkel | M83.25 | Osteomalazie im Erwachsenenalter durch Malabsorption: Beckenregion und Oberschenkel |
| M82.17 | Osteoporose bei endokrinen Störungen {E00-E34}: Knöchel und Fuß | M83.26 | Osteomalazie im Erwachsenenalter durch Malabsorption: Unterschenkel |
| M82.18 | Osteoporose bei endokrinen Störungen {E00-E34}: Sonstige | M83.27 | Osteomalazie im Erwachsenenalter durch Malabsorption: Knöchel und Fuß |
| M82.19 | Osteoporose bei endokrinen Störungen {E00-E34}: Nicht näher bezeichnete Lokalisation | M83.28 | Osteomalazie im Erwachsenenalter durch Malabsorption: Sonstige |
| M82.80 | Osteoporose bei sonstigen anderenorts klassifizierten Krankheiten: Mehrere Lokalisationen | M83.29 | Osteomalazie im Erwachsenenalter durch Malabsorption: Nicht näher bezeichnete Lokalisation |
| M82.81 | Osteoporose bei sonstigen anderenorts klassifizierten Krankheiten: Schulterregion | M83.30 | Osteomalazie im Erwachsenenalter durch Fehl- oder Mangelernährung: Mehrere Lokalisationen |
| M82.82 | Osteoporose bei sonstigen anderenorts klassifizierten Krankheiten: Oberarm | M83.31 | Osteomalazie im Erwachsenenalter durch Fehl- oder Mangelernährung: Schulterregion |
| M82.83 | Osteoporose bei sonstigen anderenorts klassifizierten Krankheiten: Unterarm | M83.32 | Osteomalazie im Erwachsenenalter durch Fehl- oder Mangelernährung: Oberarm |
| M82.84 | Osteoporose bei sonstigen anderenorts klassifizierten Krankheiten: Hand | M83.33 | Osteomalazie im Erwachsenenalter durch Fehl- oder Mangelernährung: Unterarm |
| M82.85 | Osteoporose bei sonstigen anderenorts klassifizierten Krankheiten: Beckenregion und Oberschenkel | M83.34 | Osteomalazie im Erwachsenenalter durch Fehl- oder Mangelernährung: Hand |
| M82.86 | Osteoporose bei sonstigen anderenorts klassifizierten Krankheiten: Unterschenkel | M83.35 | Osteomalazie im Erwachsenenalter durch Fehl- oder Mangelernährung: Beckenregion und Oberschenkel |
| M82.87 | Osteoporose bei sonstigen anderenorts klassifizierten Krankheiten: Knöchel und Fuß | M83.36 | Osteomalazie im Erwachsenenalter durch Fehl- oder Mangelernährung: Unterschenkel |
| M82.88 | Osteoporose bei sonstigen anderenorts klassifizierten Krankheiten: Sonstige | M83.37 | Osteomalazie im Erwachsenenalter durch Fehl- oder Mangelernährung: Knöchel und Fuß |
| M82.89 | Osteoporose bei sonstigen anderenorts klassifizierten Krankheiten: Nicht näher bezeichnete Lokalisation | M83.38 | Osteomalazie im Erwachsenenalter durch Fehl- oder Mangelernährung: Sonstige |
| M83.00 | Osteomalazie im Wochenbett: Mehrere Lokalisationen | M83.39 | Osteomalazie im Erwachsenenalter durch Fehl- oder Mangelernährung: Nicht näher bezeichnete Lokalisation |
| M83.01 | Osteomalazie im Wochenbett: Schulterregion | M83.40 | Aluminiumosteopathie: Mehrere Lokalisationen |
| | | M83.41 | Aluminiumosteopathie: Schulterregion |
| | | M83.42 | Aluminiumosteopathie: Oberarm |
| | | M83.43 | Aluminiumosteopathie: Unterarm |
| | | M83.44 | Aluminiumosteopathie: Hand |
| | | M83.45 | Aluminiumosteopathie: Beckenregion und Oberschenkel |
| | | M83.46 | Aluminiumosteopathie: Unterschenkel |

| | | | |
|--------|--|--------|--|
| M83.47 | Aluminiumosteopathie: Knöchel und Fuß | M84.06 | Frakturheilung in Fehlstellung: Unterschenkel |
| M83.48 | Aluminiumosteopathie: Sonstige | M84.07 | Frakturheilung in Fehlstellung: Knöchel und Fuß |
| M83.49 | Aluminiumosteopathie: Nicht näher bezeichnete Lokalisation | M84.08 | Frakturheilung in Fehlstellung: Sonstige |
| M83.50 | Sonstige arzneimittelinduzierte Osteomalazie bei Erwachsenen: Mehrere Lokalisationen | M84.09 | Frakturheilung in Fehlstellung: Nicht näher bezeichnete Lokalisation |
| M83.51 | Sonstige arzneimittelinduzierte Osteomalazie bei Erwachsenen: Schulterregion | M84.10 | Nichtvereinigung der Frakturrenden [Pseudarthrose]: Mehrere Lokalisationen |
| M83.52 | Sonstige arzneimittelinduzierte Osteomalazie bei Erwachsenen: Oberarm | M84.11 | Nichtvereinigung der Frakturrenden [Pseudarthrose]: Schulterregion |
| M83.53 | Sonstige arzneimittelinduzierte Osteomalazie bei Erwachsenen: Unterarm | M84.12 | Nichtvereinigung der Frakturrenden [Pseudarthrose]: Oberarm |
| M83.54 | Sonstige arzneimittelinduzierte Osteomalazie bei Erwachsenen: Hand | M84.13 | Nichtvereinigung der Frakturrenden [Pseudarthrose]: Unterarm |
| M83.55 | Sonstige arzneimittelinduzierte Osteomalazie bei Erwachsenen: Beckenregion und Oberschenkel | M84.14 | Nichtvereinigung der Frakturrenden [Pseudarthrose]: Hand |
| M83.56 | Sonstige arzneimittelinduzierte Osteomalazie bei Erwachsenen: Unterschenkel | M84.15 | Nichtvereinigung der Frakturrenden [Pseudarthrose]: Beckenregion und Oberschenkel |
| M83.57 | Sonstige arzneimittelinduzierte Osteomalazie bei Erwachsenen: Knöchel und Fuß | M84.16 | Nichtvereinigung der Frakturrenden [Pseudarthrose]: Unterschenkel |
| M83.58 | Sonstige arzneimittelinduzierte Osteomalazie bei Erwachsenen: Sonstige | M84.17 | Nichtvereinigung der Frakturrenden [Pseudarthrose]: Knöchel und Fuß |
| M83.59 | Sonstige arzneimittelinduzierte Osteomalazie bei Erwachsenen: Nicht näher bezeichnete Lokalisation | M84.18 | Nichtvereinigung der Frakturrenden [Pseudarthrose]: Sonstige |
| M83.80 | Sonstige Osteomalazie im Erwachsenenalter: Mehrere Lokalisationen | M84.19 | Nichtvereinigung der Frakturrenden [Pseudarthrose]: Nicht näher bezeichnete Lokalisation |
| M83.81 | Sonstige Osteomalazie im Erwachsenenalter: Schulterregion | M84.20 | Verzögerte Frakturheilung: Mehrere Lokalisationen |
| M83.82 | Sonstige Osteomalazie im Erwachsenenalter: Oberarm | M84.21 | Verzögerte Frakturheilung: Schulterregion |
| M83.83 | Sonstige Osteomalazie im Erwachsenenalter: Unterarm | M84.22 | Verzögerte Frakturheilung: Oberarm |
| M83.84 | Sonstige Osteomalazie im Erwachsenenalter: Hand | M84.23 | Verzögerte Frakturheilung: Unterarm |
| M83.85 | Sonstige Osteomalazie im Erwachsenenalter: Beckenregion und Oberschenkel | M84.24 | Verzögerte Frakturheilung: Hand |
| M83.86 | Sonstige Osteomalazie im Erwachsenenalter: Unterschenkel | M84.25 | Verzögerte Frakturheilung: Beckenregion und Oberschenkel |
| M83.87 | Sonstige Osteomalazie im Erwachsenenalter: Knöchel und Fuß | M84.26 | Verzögerte Frakturheilung: Unterschenkel |
| M83.88 | Sonstige Osteomalazie im Erwachsenenalter: Sonstige | M84.27 | Verzögerte Frakturheilung: Knöchel und Fuß |
| M83.89 | Sonstige Osteomalazie im Erwachsenenalter: Nicht näher bezeichnete Lokalisation | M84.28 | Verzögerte Frakturheilung: Sonstige |
| M83.90 | Osteomalazie im Erwachsenenalter, nicht näher bezeichnet: Mehrere Lokalisationen | M84.29 | Verzögerte Frakturheilung: Nicht näher bezeichnete Lokalisation |
| M83.91 | Osteomalazie im Erwachsenenalter, nicht näher bezeichnet: Schulterregion | M84.30 | Stressfraktur, anderenorts nicht klassifiziert: Mehrere Lokalisationen |
| M83.92 | Osteomalazie im Erwachsenenalter, nicht näher bezeichnet: Oberarm | M84.31 | Stressfraktur, anderenorts nicht klassifiziert: Schulterregion |
| M83.93 | Osteomalazie im Erwachsenenalter, nicht näher bezeichnet: Unterarm | M84.32 | Stressfraktur, anderenorts nicht klassifiziert: Oberarm |
| M83.94 | Osteomalazie im Erwachsenenalter, nicht näher bezeichnet: Hand | M84.33 | Stressfraktur, anderenorts nicht klassifiziert: Unterarm |
| M83.95 | Osteomalazie im Erwachsenenalter, nicht näher bezeichnet: Beckenregion und Oberschenkel | M84.34 | Stressfraktur, anderenorts nicht klassifiziert: Hand |
| M83.96 | Osteomalazie im Erwachsenenalter, nicht näher bezeichnet: Unterschenkel | M84.35 | Stressfraktur, anderenorts nicht klassifiziert: Beckenregion und Oberschenkel |
| M83.97 | Osteomalazie im Erwachsenenalter, nicht näher bezeichnet: Knöchel und Fuß | M84.36 | Stressfraktur, anderenorts nicht klassifiziert: Unterschenkel |
| M83.98 | Osteomalazie im Erwachsenenalter, nicht näher bezeichnet: Sonstige | M84.37 | Stressfraktur, anderenorts nicht klassifiziert: Knöchel und Fuß |
| M83.99 | Osteomalazie im Erwachsenenalter, nicht näher bezeichnet: Nicht näher bezeichnete Lokalisation | M84.38 | Stressfraktur, anderenorts nicht klassifiziert: Sonstige |
| M84.00 | Frakturheilung in Fehlstellung: Mehrere Lokalisationen | M84.39 | Stressfraktur, anderenorts nicht klassifiziert: Nicht näher bezeichnete Lokalisation |
| M84.01 | Frakturheilung in Fehlstellung: Schulterregion | M84.40 | Pathologische Fraktur, anderenorts nicht klassifiziert: Mehrere Lokalisationen |
| M84.02 | Frakturheilung in Fehlstellung: Oberarm | M84.41 | Pathologische Fraktur, anderenorts nicht klassifiziert: Schulterregion |
| M84.03 | Frakturheilung in Fehlstellung: Unterarm | M84.42 | Pathologische Fraktur, anderenorts nicht klassifiziert: Oberarm |
| M84.04 | Frakturheilung in Fehlstellung: Hand | M84.43 | Pathologische Fraktur, anderenorts nicht klassifiziert: Unterarm |
| M84.05 | Frakturheilung in Fehlstellung: Beckenregion und Oberschenkel | M84.44 | Pathologische Fraktur, anderenorts nicht klassifiziert: Hand |
| | | M84.45 | Pathologische Fraktur, anderenorts nicht klassifiziert: Beckenregion und Oberschenkel |
| | | M84.46 | Pathologische Fraktur, anderenorts nicht klassifiziert: Unterschenkel |

| | | | |
|--------|--|--------|--|
| M84.47 | Pathologische Fraktur, anderenorts nicht klassifiziert: Knöchel und Fuß | M85.30 | Ostitis condensans: Mehrere Lokalisationen |
| M84.48 | Pathologische Fraktur, anderenorts nicht klassifiziert: Sonstige | M85.31 | Ostitis condensans: Schulterregion |
| M84.49 | Pathologische Fraktur, anderenorts nicht klassifiziert: Nicht näher bezeichnete Lokalisation | M85.32 | Ostitis condensans: Oberarm |
| M84.80 | Sonstige Veränderungen der Knochenkontinuität: Mehrere Lokalisationen | M85.33 | Ostitis condensans: Unterarm |
| M84.81 | Sonstige Veränderungen der Knochenkontinuität: Schulterregion | M85.34 | Ostitis condensans: Hand |
| M84.82 | Sonstige Veränderungen der Knochenkontinuität: Oberarm | M85.35 | Ostitis condensans: Beckenregion und Oberschenkel |
| M84.83 | Sonstige Veränderungen der Knochenkontinuität: Unterarm | M85.36 | Ostitis condensans: Unterschenkel |
| M84.84 | Sonstige Veränderungen der Knochenkontinuität: Hand | M85.37 | Ostitis condensans: Knöchel und Fuß |
| M84.85 | Sonstige Veränderungen der Knochenkontinuität: Beckenregion und Oberschenkel | M85.38 | Ostitis condensans: Sonstige |
| M84.86 | Sonstige Veränderungen der Knochenkontinuität: Unterschenkel | M85.39 | Ostitis condensans: Nicht näher bezeichnete Lokalisation |
| M84.87 | Sonstige Veränderungen der Knochenkontinuität: Knöchel und Fuß | M85.40 | Solitäre Knochenzyste: Mehrere Lokalisationen |
| M84.88 | Sonstige Veränderungen der Knochenkontinuität: Sonstige | M85.41 | Solitäre Knochenzyste: Schulterregion |
| M84.89 | Sonstige Veränderungen der Knochenkontinuität: Nicht näher bezeichnete Lokalisation | M85.42 | Solitäre Knochenzyste: Oberarm |
| M84.90 | Veränderung der Knochenkontinuität, nicht näher bezeichnet: Mehrere Lokalisationen | M85.43 | Solitäre Knochenzyste: Unterarm |
| M84.91 | Veränderung der Knochenkontinuität, nicht näher bezeichnet: Schulterregion | M85.44 | Solitäre Knochenzyste: Hand |
| M84.92 | Veränderung der Knochenkontinuität, nicht näher bezeichnet: Oberarm | M85.45 | Solitäre Knochenzyste: Beckenregion und Oberschenkel |
| M84.93 | Veränderung der Knochenkontinuität, nicht näher bezeichnet: Unterarm | M85.46 | Solitäre Knochenzyste: Unterschenkel |
| M84.94 | Veränderung der Knochenkontinuität, nicht näher bezeichnet: Hand | M85.47 | Solitäre Knochenzyste: Knöchel und Fuß |
| M84.95 | Veränderung der Knochenkontinuität, nicht näher bezeichnet: Beckenregion und Oberschenkel | M85.48 | Solitäre Knochenzyste: Sonstige |
| M84.96 | Veränderung der Knochenkontinuität, nicht näher bezeichnet: Unterschenkel | M85.49 | Solitäre Knochenzyste: Nicht näher bezeichnete Lokalisation |
| M84.97 | Veränderung der Knochenkontinuität, nicht näher bezeichnet: Knöchel und Fuß | M85.50 | Aneurysmatische Knochenzyste: Mehrere Lokalisationen |
| M84.98 | Veränderung der Knochenkontinuität, nicht näher bezeichnet: Sonstige | M85.51 | Aneurysmatische Knochenzyste: Schulterregion |
| M84.99 | Veränderung der Knochenkontinuität, nicht näher bezeichnet: Nicht näher bezeichnete Lokalisation | M85.52 | Aneurysmatische Knochenzyste: Oberarm |
| M85.00 | Fibröse Dysplasie (monostotisch): Mehrere Lokalisationen | M85.53 | Aneurysmatische Knochenzyste: Unterarm |
| M85.01 | Fibröse Dysplasie (monostotisch): Schulterregion | M85.54 | Aneurysmatische Knochenzyste: Hand |
| M85.02 | Fibröse Dysplasie (monostotisch): Oberarm | M85.55 | Aneurysmatische Knochenzyste: Beckenregion und Oberschenkel |
| M85.03 | Fibröse Dysplasie (monostotisch): Unterarm | M85.56 | Aneurysmatische Knochenzyste: Unterschenkel |
| M85.04 | Fibröse Dysplasie (monostotisch): Hand | M85.57 | Aneurysmatische Knochenzyste: Knöchel und Fuß |
| M85.05 | Fibröse Dysplasie (monostotisch): Beckenregion und Oberschenkel | M85.58 | Aneurysmatische Knochenzyste: Sonstige |
| M85.06 | Fibröse Dysplasie (monostotisch): Unterschenkel | M85.59 | Aneurysmatische Knochenzyste: Nicht näher bezeichnete Lokalisation |
| M85.07 | Fibröse Dysplasie (monostotisch): Knöchel und Fuß | M85.60 | Sonstige Knochenzyste: Mehrere Lokalisationen |
| M85.08 | Fibröse Dysplasie (monostotisch): Sonstige | M85.61 | Sonstige Knochenzyste: Schulterregion |
| M85.09 | Fibröse Dysplasie (monostotisch): Nicht näher bezeichnete Lokalisation | M85.62 | Sonstige Knochenzyste: Oberarm |
| M85.10 | Skelettfluorose: Mehrere Lokalisationen | M85.63 | Sonstige Knochenzyste: Unterarm |
| M85.11 | Skelettfluorose: Schulterregion | M85.64 | Sonstige Knochenzyste: Hand |
| M85.12 | Skelettfluorose: Oberarm | M85.65 | Sonstige Knochenzyste: Beckenregion und Oberschenkel |
| M85.13 | Skelettfluorose: Unterarm | M85.66 | Sonstige Knochenzyste: Unterschenkel |
| M85.14 | Skelettfluorose: Hand | M85.67 | Sonstige Knochenzyste: Knöchel und Fuß |
| M85.15 | Skelettfluorose: Beckenregion und Oberschenkel | M85.68 | Sonstige Knochenzyste: Sonstige |
| M85.16 | Skelettfluorose: Unterschenkel | M85.69 | Sonstige Knochenzyste: Nicht näher bezeichnete Lokalisation |
| M85.17 | Skelettfluorose: Knöchel und Fuß | M85.80 | Sonstige näher bezeichnete Veränderungen der Knochendichte und -struktur: Mehrere Lokalisationen |
| M85.18 | Skelettfluorose: Sonstige | M85.81 | Sonstige näher bezeichnete Veränderungen der Knochendichte und -struktur: Schulterregion |
| M85.19 | Skelettfluorose: Nicht näher bezeichnete Lokalisation | M85.82 | Sonstige näher bezeichnete Veränderungen der Knochendichte und -struktur: Oberarm |
| M85.2 | Hyperostose des Schädels | M85.83 | Sonstige näher bezeichnete Veränderungen der Knochendichte und -struktur: Unterarm |
| | | M85.84 | Sonstige näher bezeichnete Veränderungen der Knochendichte und -struktur: Hand |
| | | M85.85 | Sonstige näher bezeichnete Veränderungen der Knochendichte und -struktur: Beckenregion und Oberschenkel |
| | | M85.86 | Sonstige näher bezeichnete Veränderungen der Knochendichte und -struktur: Unterschenkel |
| | | M85.87 | Sonstige näher bezeichnete Veränderungen der Knochendichte und -struktur: Knöchel und Fuß |
| | | M85.88 | Sonstige näher bezeichnete Veränderungen der Knochendichte und -struktur: Sonstige |
| | | M85.89 | Sonstige näher bezeichnete Veränderungen der Knochendichte und -struktur: Nicht näher bezeichnete Lokalisation |

| | | | |
|--------|---|--------|--|
| M85.90 | Veränderung der Knochendichte und -struktur, nicht näher bezeichnet: Mehrere Lokalisationen | M86.37 | Chronische multifokale Osteomyelitis: Knöchel und Fuß |
| M85.91 | Veränderung der Knochendichte und -struktur, nicht näher bezeichnet: Schulterregion | M86.38 | Chronische multifokale Osteomyelitis: Sonstige |
| M85.92 | Veränderung der Knochendichte und -struktur, nicht näher bezeichnet: Oberarm | M86.39 | Chronische multifokale Osteomyelitis: Nicht näher bezeichnete Lokalisation |
| M85.93 | Veränderung der Knochendichte und -struktur, nicht näher bezeichnet: Unterarm | M86.40 | Chronische Osteomyelitis mit Fistel: Mehrere Lokalisationen |
| M85.94 | Veränderung der Knochendichte und -struktur, nicht näher bezeichnet: Hand | M86.41 | Chronische Osteomyelitis mit Fistel: Schulterregion |
| M85.95 | Veränderung der Knochendichte und -struktur, nicht näher bezeichnet: Beckenregion und Oberschenkel | M86.42 | Chronische Osteomyelitis mit Fistel: Oberarm |
| M85.96 | Veränderung der Knochendichte und -struktur, nicht näher bezeichnet: Unterschenkel | M86.43 | Chronische Osteomyelitis mit Fistel: Unterarm |
| M85.97 | Veränderung der Knochendichte und -struktur, nicht näher bezeichnet: Knöchel und Fuß | M86.44 | Chronische Osteomyelitis mit Fistel: Hand |
| M85.98 | Veränderung der Knochendichte und -struktur, nicht näher bezeichnet: Sonstige | M86.45 | Chronische Osteomyelitis mit Fistel: Beckenregion und Oberschenkel |
| M85.99 | Veränderung der Knochendichte und -struktur, nicht näher bezeichnet: Nicht näher bezeichnete Lokalisation | M86.46 | Chronische Osteomyelitis mit Fistel: Unterschenkel |
| M86.00 | Akute hämatogene Osteomyelitis: Mehrere Lokalisationen | M86.47 | Chronische Osteomyelitis mit Fistel: Knöchel und Fuß |
| M86.01 | Akute hämatogene Osteomyelitis: Schulterregion | M86.48 | Chronische Osteomyelitis mit Fistel: Sonstige |
| M86.02 | Akute hämatogene Osteomyelitis: Oberarm | M86.49 | Chronische Osteomyelitis mit Fistel: Nicht näher bezeichnete Lokalisation |
| M86.03 | Akute hämatogene Osteomyelitis: Unterarm | M86.50 | Sonstige chronische hämatogene Osteomyelitis: Mehrere Lokalisationen |
| M86.04 | Akute hämatogene Osteomyelitis: Hand | M86.51 | Sonstige chronische hämatogene Osteomyelitis: Schulterregion |
| M86.05 | Akute hämatogene Osteomyelitis: Beckenregion und Oberschenkel | M86.52 | Sonstige chronische hämatogene Osteomyelitis: Oberarm |
| M86.06 | Akute hämatogene Osteomyelitis: Unterschenkel | M86.53 | Sonstige chronische hämatogene Osteomyelitis: Unterarm |
| M86.07 | Akute hämatogene Osteomyelitis: Knöchel und Fuß | M86.54 | Sonstige chronische hämatogene Osteomyelitis: Hand |
| M86.08 | Akute hämatogene Osteomyelitis: Sonstige | M86.55 | Sonstige chronische hämatogene Osteomyelitis: Beckenregion und Oberschenkel |
| M86.09 | Akute hämatogene Osteomyelitis: Nicht näher bezeichnete Lokalisation | M86.56 | Sonstige chronische hämatogene Osteomyelitis: Unterschenkel |
| M86.10 | Sonstige akute Osteomyelitis: Mehrere Lokalisationen | M86.57 | Sonstige chronische hämatogene Osteomyelitis: Knöchel und Fuß |
| M86.11 | Sonstige akute Osteomyelitis: Schulterregion | M86.58 | Sonstige chronische hämatogene Osteomyelitis: Sonstige |
| M86.12 | Sonstige akute Osteomyelitis: Oberarm | M86.59 | Sonstige chronische hämatogene Osteomyelitis: Nicht näher bezeichnete Lokalisation |
| M86.13 | Sonstige akute Osteomyelitis: Unterarm | M86.60 | Sonstige chronische Osteomyelitis: Mehrere Lokalisationen |
| M86.14 | Sonstige akute Osteomyelitis: Hand | M86.61 | Sonstige chronische Osteomyelitis: Schulterregion |
| M86.15 | Sonstige akute Osteomyelitis: Beckenregion und Oberschenkel | M86.62 | Sonstige chronische Osteomyelitis: Oberarm |
| M86.16 | Sonstige akute Osteomyelitis: Unterschenkel | M86.63 | Sonstige chronische Osteomyelitis: Unterarm |
| M86.17 | Sonstige akute Osteomyelitis: Knöchel und Fuß | M86.64 | Sonstige chronische Osteomyelitis: Hand |
| M86.18 | Sonstige akute Osteomyelitis: Sonstige | M86.65 | Sonstige chronische Osteomyelitis: Beckenregion und Oberschenkel |
| M86.19 | Sonstige akute Osteomyelitis: Nicht näher bezeichnete Lokalisation | M86.66 | Sonstige chronische Osteomyelitis: Unterschenkel |
| M86.20 | Subakute Osteomyelitis: Mehrere Lokalisationen | M86.67 | Sonstige chronische Osteomyelitis: Knöchel und Fuß |
| M86.21 | Subakute Osteomyelitis: Schulterregion | M86.68 | Sonstige chronische Osteomyelitis: Sonstige |
| M86.22 | Subakute Osteomyelitis: Oberarm | M86.69 | Sonstige chronische Osteomyelitis: Nicht näher bezeichnete Lokalisation |
| M86.23 | Subakute Osteomyelitis: Unterarm | M86.80 | Sonstige Osteomyelitis: Mehrere Lokalisationen |
| M86.24 | Subakute Osteomyelitis: Hand | M86.81 | Sonstige Osteomyelitis: Schulterregion |
| M86.25 | Subakute Osteomyelitis: Beckenregion und Oberschenkel | M86.82 | Sonstige Osteomyelitis: Oberarm |
| M86.26 | Subakute Osteomyelitis: Unterschenkel | M86.83 | Sonstige Osteomyelitis: Unterarm |
| M86.27 | Subakute Osteomyelitis: Knöchel und Fuß | M86.84 | Sonstige Osteomyelitis: Hand |
| M86.28 | Subakute Osteomyelitis: Sonstige | M86.85 | Sonstige Osteomyelitis: Beckenregion und Oberschenkel |
| M86.29 | Subakute Osteomyelitis: Nicht näher bezeichnete Lokalisation | M86.86 | Sonstige Osteomyelitis: Unterschenkel |
| M86.30 | Chronische multifokale Osteomyelitis: Mehrere Lokalisationen | M86.87 | Sonstige Osteomyelitis: Knöchel und Fuß |
| M86.31 | Chronische multifokale Osteomyelitis: Schulterregion | M86.88 | Sonstige Osteomyelitis: Sonstige |
| M86.32 | Chronische multifokale Osteomyelitis: Oberarm | M86.89 | Sonstige Osteomyelitis: Nicht näher bezeichnete Lokalisation |
| M86.33 | Chronische multifokale Osteomyelitis: Unterarm | M86.90 | Osteomyelitis, nicht näher bezeichnet: Mehrere Lokalisationen |
| M86.34 | Chronische multifokale Osteomyelitis: Hand | M86.91 | Osteomyelitis, nicht näher bezeichnet: Schulterregion |
| M86.35 | Chronische multifokale Osteomyelitis: Beckenregion und Oberschenkel | M86.92 | Osteomyelitis, nicht näher bezeichnet: Oberarm |
| M86.36 | Chronische multifokale Osteomyelitis: Unterschenkel | M86.93 | Osteomyelitis, nicht näher bezeichnet: Unterarm |
| | | M86.94 | Osteomyelitis, nicht näher bezeichnet: Hand |

| | | | |
|--------|---|--------|---|
| M86.95 | Osteomyelitis, nicht näher bezeichnet: Beckenregion und Oberschenkel | M87.39 | Sonstige sekundäre Knochennekrose: Nicht näher bezeichnete Lokalisation |
| M86.96 | Osteomyelitis, nicht näher bezeichnet: Unterschenkel | M87.80 | Sonstige Knochennekrose: Mehrere Lokalisationen |
| M86.97 | Osteomyelitis, nicht näher bezeichnet: Knöchel und Fuß | M87.81 | Sonstige Knochennekrose: Schulterregion |
| M86.98 | Osteomyelitis, nicht näher bezeichnet: Sonstige | M87.82 | Sonstige Knochennekrose: Oberarm |
| M86.99 | Osteomyelitis, nicht näher bezeichnet: Nicht näher bezeichnete Lokalisation | M87.83 | Sonstige Knochennekrose: Unterarm |
| M87.00 | Idiopathische aseptische Knochennekrose: Mehrere Lokalisationen | M87.84 | Sonstige Knochennekrose: Hand |
| M87.01 | Idiopathische aseptische Knochennekrose: Schulterregion | M87.85 | Sonstige Knochennekrose: Beckenregion und Oberschenkel |
| M87.02 | Idiopathische aseptische Knochennekrose: Oberarm | M87.86 | Sonstige Knochennekrose: Unterschenkel |
| M87.03 | Idiopathische aseptische Knochennekrose: Unterarm | M87.87 | Sonstige Knochennekrose: Knöchel und Fuß |
| M87.04 | Idiopathische aseptische Knochennekrose: Hand | M87.88 | Sonstige Knochennekrose: Sonstige |
| M87.05 | Idiopathische aseptische Knochennekrose: Beckenregion und Oberschenkel | M87.89 | Sonstige Knochennekrose: Nicht näher bezeichnete Lokalisation |
| M87.06 | Idiopathische aseptische Knochennekrose: Unterschenkel | M87.90 | Knochennekrose, nicht näher bezeichnet: Mehrere Lokalisationen |
| M87.07 | Idiopathische aseptische Knochennekrose: Knöchel und Fuß | M87.91 | Knochennekrose, nicht näher bezeichnet: Schulterregion |
| M87.08 | Idiopathische aseptische Knochennekrose: Sonstige | M87.92 | Knochennekrose, nicht näher bezeichnet: Oberarm |
| M87.09 | Idiopathische aseptische Knochennekrose: Nicht näher bezeichnete Lokalisation | M87.93 | Knochennekrose, nicht näher bezeichnet: Unterarm |
| M87.10 | Knochennekrose durch Arzneimittel: Mehrere Lokalisationen | M87.94 | Knochennekrose, nicht näher bezeichnet: Hand |
| M87.11 | Knochennekrose durch Arzneimittel: Schulterregion | M87.95 | Knochennekrose, nicht näher bezeichnet: Beckenregion und Oberschenkel |
| M87.12 | Knochennekrose durch Arzneimittel: Oberarm | M87.96 | Knochennekrose, nicht näher bezeichnet: Unterschenkel |
| M87.13 | Knochennekrose durch Arzneimittel: Unterarm | M87.97 | Knochennekrose, nicht näher bezeichnet: Knöchel und Fuß |
| M87.14 | Knochennekrose durch Arzneimittel: Hand | M87.98 | Knochennekrose, nicht näher bezeichnet: Sonstige |
| M87.15 | Knochennekrose durch Arzneimittel: Beckenregion und Oberschenkel | M87.99 | Knochennekrose, nicht näher bezeichnet: Nicht näher bezeichnete Lokalisation |
| M87.16 | Knochennekrose durch Arzneimittel: Unterschenkel | M88.0 | Osteodystrophia deformans der Schädelknochen |
| M87.17 | Knochennekrose durch Arzneimittel: Knöchel und Fuß | M88.80 | Osteodystrophia deformans sonstiger Knochen: Mehrere Lokalisationen |
| M87.18 | Knochennekrose durch Arzneimittel: Sonstige | M88.81 | Osteodystrophia deformans sonstiger Knochen: Schulterregion |
| M87.19 | Knochennekrose durch Arzneimittel: Nicht näher bezeichnete Lokalisation | M88.82 | Osteodystrophia deformans sonstiger Knochen: Oberarm |
| M87.20 | Knochennekrose durch vorangegangenes Trauma: Mehrere Lokalisationen | M88.83 | Osteodystrophia deformans sonstiger Knochen: Unterarm |
| M87.21 | Knochennekrose durch vorangegangenes Trauma: Schulterregion | M88.84 | Osteodystrophia deformans sonstiger Knochen: Hand |
| M87.22 | Knochennekrose durch vorangegangenes Trauma: Oberarm | M88.85 | Osteodystrophia deformans sonstiger Knochen: Beckenregion und Oberschenkel |
| M87.23 | Knochennekrose durch vorangegangenes Trauma: Unterarm | M88.86 | Osteodystrophia deformans sonstiger Knochen: Unterschenkel |
| M87.24 | Knochennekrose durch vorangegangenes Trauma: Hand | M88.87 | Osteodystrophia deformans sonstiger Knochen: Knöchel und Fuß |
| M87.25 | Knochennekrose durch vorangegangenes Trauma: Beckenregion und Oberschenkel | M88.88 | Osteodystrophia deformans sonstiger Knochen: Sonstige |
| M87.26 | Knochennekrose durch vorangegangenes Trauma: Unterschenkel | M88.89 | Osteodystrophia deformans sonstiger Knochen: Nicht näher bezeichnete Lokalisation |
| M87.27 | Knochennekrose durch vorangegangenes Trauma: Knöchel und Fuß | M88.90 | Osteodystrophia deformans, nicht näher bezeichnet: Mehrere Lokalisationen |
| M87.28 | Knochennekrose durch vorangegangenes Trauma: Sonstige | M88.91 | Osteodystrophia deformans, nicht näher bezeichnet: Schulterregion |
| M87.29 | Knochennekrose durch vorangegangenes Trauma: Nicht näher bezeichnete Lokalisation | M88.92 | Osteodystrophia deformans, nicht näher bezeichnet: Oberarm |
| M87.30 | Sonstige sekundäre Knochennekrose: Mehrere Lokalisationen | M88.93 | Osteodystrophia deformans, nicht näher bezeichnet: Unterarm |
| M87.31 | Sonstige sekundäre Knochennekrose: Schulterregion | M88.94 | Osteodystrophia deformans, nicht näher bezeichnet: Hand |
| M87.32 | Sonstige sekundäre Knochennekrose: Oberarm | M88.95 | Osteodystrophia deformans, nicht näher bezeichnet: Beckenregion und Oberschenkel |
| M87.33 | Sonstige sekundäre Knochennekrose: Unterarm | M88.96 | Osteodystrophia deformans, nicht näher bezeichnet: Unterschenkel |
| M87.34 | Sonstige sekundäre Knochennekrose: Hand | M88.97 | Osteodystrophia deformans, nicht näher bezeichnet: Knöchel und Fuß |
| M87.35 | Sonstige sekundäre Knochennekrose: Beckenregion und Oberschenkel | M88.98 | Osteodystrophia deformans, nicht näher bezeichnet: Sonstige |
| M87.36 | Sonstige sekundäre Knochennekrose: Unterschenkel | M88.99 | Osteodystrophia deformans, nicht näher bezeichnet: Nicht näher bezeichnete Lokalisation |
| M87.37 | Sonstige sekundäre Knochennekrose: Knöchel und Fuß | | |
| M87.38 | Sonstige sekundäre Knochennekrose: Sonstige | | |

| | | | |
|--------|--|--------|---|
| M89.10 | Stillstand des Epiphysenwachstums: Mehrere Lokalisationen | M89.54 | Osteolyse: Hand |
| M89.11 | Stillstand des Epiphysenwachstums: Schulterregion | M89.55 | Osteolyse: Beckenregion und Oberschenkel |
| M89.12 | Stillstand des Epiphysenwachstums: Oberarm | M89.56 | Osteolyse: Unterschenkel |
| M89.13 | Stillstand des Epiphysenwachstums: Unterarm | M89.57 | Osteolyse: Knöchel und Fuß |
| M89.14 | Stillstand des Epiphysenwachstums: Hand | M89.58 | Osteolyse: Sonstige |
| M89.15 | Stillstand des Epiphysenwachstums: Beckenregion und Oberschenkel | M89.59 | Osteolyse: Nicht näher bezeichnete Lokalisation |
| M89.16 | Stillstand des Epiphysenwachstums: Unterschenkel | M89.60 | Osteopathie nach Poliomyelitis: Mehrere Lokalisationen |
| M89.17 | Stillstand des Epiphysenwachstums: Knöchel und Fuß | M89.61 | Osteopathie nach Poliomyelitis: Schulterregion |
| M89.18 | Stillstand des Epiphysenwachstums: Sonstige | M89.62 | Osteopathie nach Poliomyelitis: Oberarm |
| M89.19 | Stillstand des Epiphysenwachstums: Nicht näher bezeichnete Lokalisation | M89.63 | Osteopathie nach Poliomyelitis: Unterarm |
| M89.20 | Sonstige Störungen der Knochenentwicklung und des Knochenwachstums: Mehrere Lokalisationen | M89.64 | Osteopathie nach Poliomyelitis: Sonstige |
| M89.21 | Sonstige Störungen der Knochenentwicklung und des Knochenwachstums: Schulterregion | M89.65 | Osteopathie nach Poliomyelitis: Beckenregion und Oberschenkel |
| M89.22 | Sonstige Störungen der Knochenentwicklung und des Knochenwachstums: Oberarm | M89.66 | Osteopathie nach Poliomyelitis: Unterschenkel |
| M89.23 | Sonstige Störungen der Knochenentwicklung und des Knochenwachstums: Unterarm | M89.67 | Osteopathie nach Poliomyelitis: Knöchel und Fuß |
| M89.24 | Sonstige Störungen der Knochenentwicklung und des Knochenwachstums: Hand | M89.68 | Osteopathie nach Poliomyelitis: Sonstige |
| M89.25 | Sonstige Störungen der Knochenentwicklung und des Knochenwachstums: Beckenregion und Oberschenkel | M89.69 | Osteopathie nach Poliomyelitis: Nicht näher bezeichnete Lokalisation |
| M89.26 | Sonstige Störungen der Knochenentwicklung und des Knochenwachstums: Unterschenkel | M89.80 | Sonstige näher bezeichnete Knochenkrankheiten: Mehrere Lokalisationen |
| M89.27 | Sonstige Störungen der Knochenentwicklung und des Knochenwachstums: Knöchel und Fuß | M89.81 | Sonstige näher bezeichnete Knochenkrankheiten: Schulterregion |
| M89.28 | Sonstige Störungen der Knochenentwicklung und des Knochenwachstums: Sonstige | M89.82 | Sonstige näher bezeichnete Knochenkrankheiten: Oberarm |
| M89.29 | Sonstige Störungen der Knochenentwicklung und des Knochenwachstums: Nicht näher bezeichnete Lokalisation | M89.83 | Sonstige näher bezeichnete Knochenkrankheiten: Unterarm |
| M89.30 | Hypertrophie des Knochens: Mehrere Lokalisationen | M89.84 | Sonstige näher bezeichnete Knochenkrankheiten: Hand |
| M89.31 | Hypertrophie des Knochens: Schulterregion | M89.85 | Sonstige näher bezeichnete Knochenkrankheiten: Beckenregion und Oberschenkel |
| M89.32 | Hypertrophie des Knochens: Oberarm | M89.86 | Sonstige näher bezeichnete Knochenkrankheiten: Unterschenkel |
| M89.33 | Hypertrophie des Knochens: Unterarm | M89.87 | Sonstige näher bezeichnete Knochenkrankheiten: Knöchel und Fuß |
| M89.34 | Hypertrophie des Knochens: Hand | M89.88 | Sonstige näher bezeichnete Knochenkrankheiten: Sonstige |
| M89.35 | Hypertrophie des Knochens: Beckenregion und Oberschenkel | M89.89 | Sonstige näher bezeichnete Knochenkrankheiten: Nicht näher bezeichnete Lokalisation |
| M89.36 | Hypertrophie des Knochens: Unterschenkel | M89.90 | Knochenkrankheit, nicht näher bezeichnet: Mehrere Lokalisationen |
| M89.37 | Hypertrophie des Knochens: Knöchel und Fuß | M89.91 | Knochenkrankheit, nicht näher bezeichnet: Schulterregion |
| M89.38 | Hypertrophie des Knochens: Sonstige | M89.92 | Knochenkrankheit, nicht näher bezeichnet: Oberarm |
| M89.39 | Hypertrophie des Knochens: Nicht näher bezeichnete Lokalisation | M89.93 | Knochenkrankheit, nicht näher bezeichnet: Unterarm |
| M89.40 | Sonstige hypertrophische Osteoarthropathie: Mehrere Lokalisationen | M89.94 | Knochenkrankheit, nicht näher bezeichnet: Hand |
| M89.41 | Sonstige hypertrophische Osteoarthropathie: Schulterregion | M89.95 | Knochenkrankheit, nicht näher bezeichnet: Beckenregion und Oberschenkel |
| M89.42 | Sonstige hypertrophische Osteoarthropathie: Oberarm | M89.96 | Knochenkrankheit, nicht näher bezeichnet: Unterschenkel |
| M89.43 | Sonstige hypertrophische Osteoarthropathie: Unterarm | M89.97 | Knochenkrankheit, nicht näher bezeichnet: Knöchel und Fuß |
| M89.44 | Sonstige hypertrophische Osteoarthropathie: Hand | M89.98 | Knochenkrankheit, nicht näher bezeichnet: Sonstige |
| M89.45 | Sonstige hypertrophische Osteoarthropathie: Beckenregion und Oberschenkel | M89.99 | Knochenkrankheit, nicht näher bezeichnet: Nicht näher bezeichnete Lokalisation |
| M89.46 | Sonstige hypertrophische Osteoarthropathie: Unterschenkel | M90.00 | Knochentuberkulose {A18.0}: Mehrere Lokalisationen |
| M89.47 | Sonstige hypertrophische Osteoarthropathie: Knöchel und Fuß | M90.01 | Knochentuberkulose {A18.0}: Schulterregion |
| M89.48 | Sonstige hypertrophische Osteoarthropathie: Sonstige | M90.02 | Knochentuberkulose {A18.0}: Oberarm |
| M89.49 | Sonstige hypertrophische Osteoarthropathie: Nicht näher bezeichnete Lokalisation | M90.03 | Knochentuberkulose {A18.0}: Unterarm |
| M89.50 | Osteolyse: Mehrere Lokalisationen | M90.04 | Knochentuberkulose {A18.0}: Hand |
| M89.51 | Osteolyse: Schulterregion | M90.05 | Knochentuberkulose {A18.0}: Beckenregion und Oberschenkel |
| M89.52 | Osteolyse: Oberarm | M90.06 | Knochentuberkulose {A18.0}: Unterschenkel |
| M89.53 | Osteolyse: Unterarm | M90.07 | Knochentuberkulose {A18.0}: Knöchel und Fuß |
| | | M90.08 | Knochentuberkulose {A18.0}: Sonstige |
| | | M90.09 | Knochentuberkulose {A18.0}: Nicht näher bezeichnete Lokalisation |
| | | M90.10 | Periostitis bei sonstigen anderenorts klassifizierten Infektionskrankheiten: Mehrere Lokalisationen |

| | | | |
|--------|---|--------|--|
| M90.11 | Periostitis bei sonstigen anderenorts klassifizierten Infektionskrankheiten: Schulterregion | M90.44 | Knochennekrose durch Hämoglobinopathie {D50-D64}: Hand |
| M90.12 | Periostitis bei sonstigen anderenorts klassifizierten Infektionskrankheiten: Oberarm | M90.45 | Knochennekrose durch Hämoglobinopathie {D50-D64}: Beckenregion und Oberschenkel |
| M90.13 | Periostitis bei sonstigen anderenorts klassifizierten Infektionskrankheiten: Unterarm | M90.46 | Knochennekrose durch Hämoglobinopathie {D50-D64}: Unterschenkel |
| M90.14 | Periostitis bei sonstigen anderenorts klassifizierten Infektionskrankheiten: Hand | M90.47 | Knochennekrose durch Hämoglobinopathie {D50-D64}: Knöchel und Fuß |
| M90.15 | Periostitis bei sonstigen anderenorts klassifizierten Infektionskrankheiten: Beckenregion und Oberschenkel | M90.48 | Knochennekrose durch Hämoglobinopathie {D50-D64}: Sonstige |
| M90.16 | Periostitis bei sonstigen anderenorts klassifizierten Infektionskrankheiten: Unterschenkel | M90.49 | Knochennekrose durch Hämoglobinopathie {D50-D64}: Nicht näher bezeichnete Lokalisation |
| M90.17 | Periostitis bei sonstigen anderenorts klassifizierten Infektionskrankheiten: Knöchel und Fuß | M90.50 | Knochennekrose bei sonstigen anderenorts klassifizierten Krankheiten: Mehrere Lokalisationen |
| M90.18 | Periostitis bei sonstigen anderenorts klassifizierten Infektionskrankheiten: Sonstige | M90.51 | Knochennekrose bei sonstigen anderenorts klassifizierten Krankheiten: Schulterregion |
| M90.19 | Periostitis bei sonstigen anderenorts klassifizierten Infektionskrankheiten: Nicht näher bezeichnete Lokalisation | M90.52 | Knochennekrose bei sonstigen anderenorts klassifizierten Krankheiten: Oberarm |
| M90.20 | Osteopathie bei sonstigen anderenorts klassifizierten Infektionskrankheiten: Mehrere Lokalisationen | M90.53 | Knochennekrose bei sonstigen anderenorts klassifizierten Krankheiten: Unterarm |
| M90.21 | Osteopathie bei sonstigen anderenorts klassifizierten Infektionskrankheiten: Schulterregion | M90.54 | Knochennekrose bei sonstigen anderenorts klassifizierten Krankheiten: Hand |
| M90.22 | Osteopathie bei sonstigen anderenorts klassifizierten Infektionskrankheiten: Oberarm | M90.55 | Knochennekrose bei sonstigen anderenorts klassifizierten Krankheiten: Beckenregion und Oberschenkel |
| M90.23 | Osteopathie bei sonstigen anderenorts klassifizierten Infektionskrankheiten: Unterarm | M90.56 | Knochennekrose bei sonstigen anderenorts klassifizierten Krankheiten: Unterschenkel |
| M90.24 | Osteopathie bei sonstigen anderenorts klassifizierten Infektionskrankheiten: Hand | M90.57 | Knochennekrose bei sonstigen anderenorts klassifizierten Krankheiten: Knöchel und Fuß |
| M90.25 | Osteopathie bei sonstigen anderenorts klassifizierten Infektionskrankheiten: Beckenregion und Oberschenkel | M90.58 | Knochennekrose bei sonstigen anderenorts klassifizierten Krankheiten: Sonstige |
| M90.26 | Osteopathie bei sonstigen anderenorts klassifizierten Infektionskrankheiten: Unterschenkel | M90.59 | Knochennekrose bei sonstigen anderenorts klassifizierten Krankheiten: Nicht näher bezeichnete Lokalisation |
| M90.27 | Osteopathie bei sonstigen anderenorts klassifizierten Infektionskrankheiten: Knöchel und Fuß | M90.60 | Osteodystrophia deformans bei Neubildungen {C00-D48}: Mehrere Lokalisationen |
| M90.28 | Osteopathie bei sonstigen anderenorts klassifizierten Infektionskrankheiten: Sonstige | M90.61 | Osteodystrophia deformans bei Neubildungen {C00-D48}: Schulterregion |
| M90.29 | Osteopathie bei sonstigen anderenorts klassifizierten Infektionskrankheiten: Nicht näher bezeichnete Lokalisation | M90.62 | Osteodystrophia deformans bei Neubildungen {C00-D48}: Oberarm |
| M90.30 | Knochennekrose bei Caissonkrankheit {T70.3}: Mehrere Lokalisationen | M90.63 | Osteodystrophia deformans bei Neubildungen {C00-D48}: Unterarm |
| M90.31 | Knochennekrose bei Caissonkrankheit {T70.3}: Schulterregion | M90.64 | Osteodystrophia deformans bei Neubildungen {C00-D48}: Hand |
| M90.32 | Knochennekrose bei Caissonkrankheit {T70.3}: Oberarm | M90.65 | Osteodystrophia deformans bei Neubildungen {C00-D48}: Beckenregion und Oberschenkel |
| M90.33 | Knochennekrose bei Caissonkrankheit {T70.3}: Unterarm | M90.66 | Osteodystrophia deformans bei Neubildungen {C00-D48}: Unterschenkel |
| M90.34 | Knochennekrose bei Caissonkrankheit {T70.3}: Hand | M90.67 | Osteodystrophia deformans bei Neubildungen {C00-D48}: Knöchel und Fuß |
| M90.35 | Knochennekrose bei Caissonkrankheit {T70.3}: Beckenregion und Oberschenkel | M90.68 | Osteodystrophia deformans bei Neubildungen {C00-D48}: Sonstige |
| M90.36 | Knochennekrose bei Caissonkrankheit {T70.3}: Unterschenkel | M90.69 | Osteodystrophia deformans bei Neubildungen {C00-D48}: Nicht näher bezeichnete Lokalisation |
| M90.37 | Knochennekrose bei Caissonkrankheit {T70.3}: Knöchel und Fuß | M90.70 | Knochenfraktur bei Neubildungen {C00-D48}: Mehrere Lokalisationen |
| M90.38 | Knochennekrose bei Caissonkrankheit {T70.3}: Sonstige | M90.71 | Knochenfraktur bei Neubildungen {C00-D48}: Schulterregion |
| M90.39 | Knochennekrose bei Caissonkrankheit {T70.3}: Nicht näher bezeichnete Lokalisation | M90.72 | Knochenfraktur bei Neubildungen {C00-D48}: Oberarm |
| M90.40 | Knochennekrose durch Hämoglobinopathie {D50-D64}: Mehrere Lokalisationen | M90.73 | Knochenfraktur bei Neubildungen {C00-D48}: Unterarm |
| M90.41 | Knochennekrose durch Hämoglobinopathie {D50-D64}: Schulterregion | M90.74 | Knochenfraktur bei Neubildungen {C00-D48}: Hand |
| M90.42 | Knochennekrose durch Hämoglobinopathie {D50-D64}: Oberarm | M90.75 | Knochenfraktur bei Neubildungen {C00-D48}: Beckenregion und Oberschenkel |
| M90.43 | Knochennekrose durch Hämoglobinopathie {D50-D64}: Unterarm | M90.76 | Knochenfraktur bei Neubildungen {C00-D48}: Unterschenkel |
| | | M90.77 | Knochenfraktur bei Neubildungen {C00-D48}: Knöchel und Fuß |
| | | M90.78 | Knochenfraktur bei Neubildungen {C00-D48}: Sonstige |

| | | | |
|--------|---|--------|--|
| M90.79 | Knochenfraktur bei Neubildungen {C00-D48}: Nicht näher bezeichnete Lokalisation | M93.86 | Sonstige näher bezeichnete Osteochondropathien: Unterschenkel |
| M90.80 | Osteopathie bei sonstigen anderenorts klassifizierten Krankheiten: Mehrere Lokalisationen | M93.87 | Sonstige näher bezeichnete Osteochondropathien: Knöchel und Fuß |
| M90.81 | Osteopathie bei sonstigen anderenorts klassifizierten Krankheiten: Schulterregion | M93.88 | Sonstige näher bezeichnete Osteochondropathien: Sonstige |
| M90.82 | Osteopathie bei sonstigen anderenorts klassifizierten Krankheiten: Oberarm | M93.89 | Sonstige näher bezeichnete Osteochondropathien: Nicht näher bezeichnete Lokalisation |
| M90.83 | Osteopathie bei sonstigen anderenorts klassifizierten Krankheiten: Unterarm | M93.9 | Osteochondropathie, nicht näher bezeichnet |
| M90.84 | Osteopathie bei sonstigen anderenorts klassifizierten Krankheiten: Hand | M94.1 | Panochondritis [Rezidivierende Polychondritis] |
| M90.85 | Osteopathie bei sonstigen anderenorts klassifizierten Krankheiten: Beckenregion und Oberschenkel | M94.20 | Chondromalazie: Mehrere Lokalisationen |
| M90.86 | Osteopathie bei sonstigen anderenorts klassifizierten Krankheiten: Unterschenkel | M94.21 | Chondromalazie: Schulterregion |
| M90.87 | Osteopathie bei sonstigen anderenorts klassifizierten Krankheiten: Knöchel und Fuß | M94.22 | Chondromalazie: Oberarm |
| M90.88 | Osteopathie bei sonstigen anderenorts klassifizierten Krankheiten: Sonstige | M94.23 | Chondromalazie: Unterarm |
| M90.89 | Osteopathie bei sonstigen anderenorts klassifizierten Krankheiten: Nicht näher bezeichnete Lokalisation | M94.24 | Chondromalazie: Hand |
| M91.0 | Juvenile Osteochondrose des Beckens | M94.25 | Chondromalazie: Beckenregion und Oberschenkel |
| M91.1 | Juvenile Osteochondrose des Femurkopfes [Perthes-Legg-Calvé-Krankheit] | M94.26 | Chondromalazie: Unterschenkel |
| M91.2 | Coxa plana | M94.27 | Chondromalazie: Knöchel und Fuß |
| M91.3 | Pseudokoxalgie | M94.28 | Chondromalazie: Sonstige |
| M91.8 | Sonstige juvenile Osteochondrose der Hüfte und des Beckens | M94.29 | Chondromalazie: Nicht näher bezeichnete Lokalisation |
| M91.9 | Juvenile Osteochondrose der Hüfte und des Beckens, nicht näher bezeichnet | M94.30 | Chondrolyse: Mehrere Lokalisationen |
| M92.0 | Juvenile Osteochondrose des Humerus | M94.31 | Chondrolyse: Schulterregion |
| M92.1 | Juvenile Osteochondrose des Radius und der Ulna | M94.32 | Chondrolyse: Oberarm |
| M92.2 | Juvenile Osteochondrose der Hand | M94.33 | Chondrolyse: Unterarm |
| M92.3 | Sonstige juvenile Osteochondrose der oberen Extremität | M94.34 | Chondrolyse: Hand |
| M92.4 | Juvenile Osteochondrose der Patella | M94.35 | Chondrolyse: Beckenregion und Oberschenkel |
| M92.5 | Juvenile Osteochondrose der Tibia und der Fibula | M94.36 | Chondrolyse: Unterschenkel |
| M92.6 | Juvenile Osteochondrose des Tarsus | M94.37 | Chondrolyse: Knöchel und Fuß |
| M92.7 | Juvenile Osteochondrose des Metatarsus | M94.38 | Chondrolyse: Sonstige |
| M92.8 | Sonstige näher bezeichnete juvenile Osteochondrose | M94.39 | Chondrolyse: Nicht näher bezeichnete Lokalisation |
| M92.9 | Juvenile Osteochondrose, nicht näher bezeichnet | M94.80 | Sonstige näher bezeichnete Knorpelkrankheiten: Mehrere Lokalisationen |
| M93.0 | Epiphyseolysis capitis femoris (nichttraumatisch) | M94.81 | Sonstige näher bezeichnete Knorpelkrankheiten: Schulterregion |
| M93.1 | Kienböck-Krankheit bei Erwachsenen | M94.82 | Sonstige näher bezeichnete Knorpelkrankheiten: Oberarm |
| M93.20 | Osteochondrosis dissecans: Mehrere Lokalisationen | M94.83 | Sonstige näher bezeichnete Knorpelkrankheiten: Unterarm |
| M93.21 | Osteochondrosis dissecans: Schulterregion | M94.84 | Sonstige näher bezeichnete Knorpelkrankheiten: Hand |
| M93.22 | Osteochondrosis dissecans: Oberarm | M94.85 | Sonstige näher bezeichnete Knorpelkrankheiten: Beckenregion und Oberschenkel |
| M93.23 | Osteochondrosis dissecans: Unterarm | M94.86 | Sonstige näher bezeichnete Knorpelkrankheiten: Unterschenkel |
| M93.24 | Osteochondrosis dissecans: Hand | M94.87 | Sonstige näher bezeichnete Knorpelkrankheiten: Knöchel und Fuß |
| M93.25 | Osteochondrosis dissecans: Beckenregion und Oberschenkel | M94.88 | Sonstige näher bezeichnete Knorpelkrankheiten: Sonstige |
| M93.26 | Osteochondrosis dissecans: Unterschenkel | M94.89 | Sonstige näher bezeichnete Knorpelkrankheiten: Nicht näher bezeichnete Lokalisation |
| M93.27 | Osteochondrosis dissecans: Knöchel und Fuß | M94.90 | Knorpelkrankheit, nicht näher bezeichnet: Mehrere Lokalisationen |
| M93.28 | Osteochondrosis dissecans: Sonstige | M94.91 | Knorpelkrankheit, nicht näher bezeichnet: Schulterregion |
| M93.29 | Osteochondrosis dissecans: Nicht näher bezeichnete Lokalisation | M94.92 | Knorpelkrankheit, nicht näher bezeichnet: Oberarm |
| M93.80 | Sonstige näher bezeichnete Osteochondropathien: Mehrere Lokalisationen | M94.93 | Knorpelkrankheit, nicht näher bezeichnet: Unterarm |
| M93.81 | Sonstige näher bezeichnete Osteochondropathien: Schulterregion | M94.94 | Knorpelkrankheit, nicht näher bezeichnet: Hand |
| M93.82 | Sonstige näher bezeichnete Osteochondropathien: Oberarm | M94.95 | Knorpelkrankheit, nicht näher bezeichnet: Beckenregion und Oberschenkel |
| M93.83 | Sonstige näher bezeichnete Osteochondropathien: Unterarm | M94.96 | Knorpelkrankheit, nicht näher bezeichnet: Unterschenkel |
| M93.84 | Sonstige näher bezeichnete Osteochondropathien: Hand | M94.97 | Knorpelkrankheit, nicht näher bezeichnet: Knöchel und Fuß |
| M93.85 | Sonstige näher bezeichnete Osteochondropathien: Beckenregion und Oberschenkel | M94.98 | Knorpelkrankheit, nicht näher bezeichnet: Sonstige |
| | | M94.99 | Knorpelkrankheit, nicht näher bezeichnet: Nicht näher bezeichnete Lokalisation |
| | | M95.2 | Sonstige erworbene Deformität des Kopfes |
| | | M95.3 | Erworbene Deformität des Halses |
| | | M95.4 | Erworbene Deformität des Brustkorbes und der Rippen |

| | | | |
|--------|---|--------|--|
| M95.5 | Erworbene Deformität des Beckens | M99.41 | Bindegewebige Stenose des Spinalkanals: Zervikalbereich |
| M95.8 | Sonstige näher bezeichnete erworbene Deformitäten des Muskel-Skelett-Systems | M99.42 | Bindegewebige Stenose des Spinalkanals: Thorakalbereich |
| M95.9 | Erworbene Deformität des Muskel-Skelett-Systems, nicht näher bezeichnet | M99.43 | Bindegewebige Stenose des Spinalkanals: Lumbalbereich |
| M96.0 | Pseudarthrose nach Fusion oder Arthrodese | M99.44 | Bindegewebige Stenose des Spinalkanals: Sakralbereich |
| M96.1 | Postlaminektomie-Syndrom, anderenorts nicht klassifiziert | M99.49 | Bindegewebige Stenose des Spinalkanals: Abdomen und sonstige Lokalisationen |
| M96.2 | Kyphose nach Bestrahlung | M99.50 | Stenose des Spinalkanals durch Bandscheiben: Kopfbereich |
| M96.3 | Kyphose nach Laminektomie | M99.51 | Stenose des Spinalkanals durch Bandscheiben: Zervikalbereich |
| M96.4 | Postoperative Lordose | M99.52 | Stenose des Spinalkanals durch Bandscheiben: Thorakalbereich |
| M96.5 | Skoliose nach Bestrahlung | M99.53 | Stenose des Spinalkanals durch Bandscheiben: Lumbalbereich |
| M96.6 | Knochenfraktur nach Einsetzen eines orthopädischen Implantates, einer Gelenkprothese oder einer Knochenplatte | M99.59 | Stenose des Spinalkanals durch Bandscheiben: Abdomen und sonstige Lokalisationen |
| M96.80 | Elektiv offen belassenes Sternum nach thoraxchirurgischem Eingriff | M99.60 | Stenose der Foramina intervertebralia, knöchern oder durch Subluxation: Kopfbereich |
| M96.82 | Verzögerte Knochenheilung nach Fusion oder Arthrodese | M99.61 | Stenose der Foramina intervertebralia, knöchern oder durch Subluxation: Zervikalbereich |
| M96.88 | Sonstige Krankheiten des Muskel-Skelett-Systems nach medizinischen Maßnahmen | M99.62 | Stenose der Foramina intervertebralia, knöchern oder durch Subluxation: Thorakalbereich |
| M96.9 | Krankheit des Muskel-Skelett-Systems nach medizinischen Maßnahmen, nicht näher bezeichnet | M99.63 | Stenose der Foramina intervertebralia, knöchern oder durch Subluxation: Lumbalbereich |
| M99.00 | Segmentale und somatische Funktionsstörungen: Kopfbereich | M99.64 | Stenose der Foramina intervertebralia, knöchern oder durch Subluxation: Sakralbereich |
| M99.01 | Segmentale und somatische Funktionsstörungen: Zervikalbereich | M99.69 | Stenose der Foramina intervertebralia, knöchern oder durch Subluxation: Abdomen und sonstige Lokalisationen |
| M99.02 | Segmentale und somatische Funktionsstörungen: Thorakalbereich | M99.70 | Stenose der Foramina intervertebralia, bindegewebig oder durch Bandscheiben: Kopfbereich |
| M99.03 | Segmentale und somatische Funktionsstörungen: Lumbalbereich | M99.71 | Stenose der Foramina intervertebralia, bindegewebig oder durch Bandscheiben: Zervikalbereich |
| M99.04 | Segmentale und somatische Funktionsstörungen: Sakralbereich | M99.72 | Stenose der Foramina intervertebralia, bindegewebig oder durch Bandscheiben: Thorakalbereich |
| M99.05 | Segmentale und somatische Funktionsstörungen: Beckenbereich | M99.73 | Stenose der Foramina intervertebralia, bindegewebig oder durch Bandscheiben: Lumbalbereich |
| M99.06 | Segmentale und somatische Funktionsstörungen: Untere Extremität | M99.74 | Stenose der Foramina intervertebralia, bindegewebig oder durch Bandscheiben: Sakralbereich |
| M99.07 | Segmentale und somatische Funktionsstörungen: Obere Extremität | M99.79 | Stenose der Foramina intervertebralia, bindegewebig oder durch Bandscheiben: Abdomen und sonstige Lokalisationen |
| M99.08 | Segmentale und somatische Funktionsstörungen: Brustkorb | M99.80 | Sonstige biomechanische Funktionsstörungen: Kopfbereich |
| M99.09 | Segmentale und somatische Funktionsstörungen: Abdomen und sonstige Lokalisationen | M99.81 | Sonstige biomechanische Funktionsstörungen: Zervikalbereich |
| M99.10 | Subluxation (der Wirbelsäule): Kopfbereich | M99.82 | Sonstige biomechanische Funktionsstörungen: Thorakalbereich |
| M99.11 | Subluxation (der Wirbelsäule): Zervikalbereich | M99.83 | Sonstige biomechanische Funktionsstörungen: Lumbalbereich |
| M99.12 | Subluxation (der Wirbelsäule): Thorakalbereich | M99.84 | Sonstige biomechanische Funktionsstörungen: Sakralbereich |
| M99.13 | Subluxation (der Wirbelsäule): Lumbalbereich | M99.85 | Sonstige biomechanische Funktionsstörungen: Beckenbereich |
| M99.14 | Subluxation (der Wirbelsäule): Sakralbereich | M99.86 | Sonstige biomechanische Funktionsstörungen: Untere Extremität |
| M99.19 | Subluxation (der Wirbelsäule): Abdomen und sonstige Lokalisationen | M99.87 | Sonstige biomechanische Funktionsstörungen: Obere Extremität |
| M99.20 | Subluxationsstenose des Spinalkanals: Kopfbereich | M99.88 | Sonstige biomechanische Funktionsstörungen: Brustkorb |
| M99.21 | Subluxationsstenose des Spinalkanals: Zervikalbereich | M99.89 | Sonstige biomechanische Funktionsstörungen: Abdomen und sonstige Lokalisationen |
| M99.22 | Subluxationsstenose des Spinalkanals: Thorakalbereich | M99.90 | Biomechanische Funktionsstörung, nicht näher bezeichnet: Kopfbereich |
| M99.23 | Subluxationsstenose des Spinalkanals: Lumbalbereich | M99.91 | Biomechanische Funktionsstörung, nicht näher bezeichnet: Zervikalbereich |
| M99.24 | Subluxationsstenose des Spinalkanals: Sakralbereich | | |
| M99.29 | Subluxationsstenose des Spinalkanals: Abdomen und sonstige Lokalisationen | | |
| M99.30 | Knöcherne Stenose des Spinalkanals: Kopfbereich | | |
| M99.31 | Knöcherne Stenose des Spinalkanals: Zervikalbereich | | |
| M99.32 | Knöcherne Stenose des Spinalkanals: Thorakalbereich | | |
| M99.33 | Knöcherne Stenose des Spinalkanals: Lumbalbereich | | |
| M99.34 | Knöcherne Stenose des Spinalkanals: Sakralbereich | | |
| M99.39 | Knöcherne Stenose des Spinalkanals: Abdomen und sonstige Lokalisationen | | |
| M99.40 | Bindegewebige Stenose des Spinalkanals: Kopfbereich | | |

| | | | |
|--------|--|--------|--|
| M99.92 | Biomechanische Funktionsstörung, nicht näher bezeichnet: Thorakalbereich | Q71.5 | Longitudinaler Reduktionsdefekt der Ulna |
| M99.93 | Biomechanische Funktionsstörung, nicht näher bezeichnet: Lumbalbereich | Q71.6 | Spalthand |
| M99.94 | Biomechanische Funktionsstörung, nicht näher bezeichnet: Sakralbereich | Q71.8 | Sonstige Reduktionsdefekte der oberen Extremität(en) |
| M99.95 | Biomechanische Funktionsstörung, nicht näher bezeichnet: Beckenbereich | Q71.9 | Reduktionsdefekt der oberen Extremität, nicht näher bezeichnet |
| M99.96 | Biomechanische Funktionsstörung, nicht näher bezeichnet: Untere Extremität | Q72.0 | Angeborenes vollständiges Fehlen der unteren Extremität(en) |
| M99.97 | Biomechanische Funktionsstörung, nicht näher bezeichnet: Obere Extremität | Q72.1 | Angeborenes Fehlen des Ober- und Unterschenkels bei vorhandenem Fuß |
| M99.98 | Biomechanische Funktionsstörung, nicht näher bezeichnet: Brustkorb | Q72.2 | Angeborenes Fehlen sowohl des Unterschenkels als auch des Fußes |
| M99.99 | Biomechanische Funktionsstörung, nicht näher bezeichnet: Abdomen und sonstige Lokalisationen | Q72.3 | Angeborenes Fehlen des Fußes oder einer oder mehrerer Zehen |
| Q65.0 | Angeborene Luxation des Hüftgelenkes, einseitig | Q72.4 | Longitudinaler Reduktionsdefekt des Femurs |
| Q65.1 | Angeborene Luxation des Hüftgelenkes, beidseitig | Q72.5 | Longitudinaler Reduktionsdefekt der Tibia |
| Q65.2 | Angeborene Luxation des Hüftgelenkes, nicht näher bezeichnet | Q72.6 | Longitudinaler Reduktionsdefekt der Fibula |
| Q65.3 | Angeborene Subluxation des Hüftgelenkes, einseitig | Q72.7 | Spaltfuß |
| Q65.4 | Angeborene Subluxation des Hüftgelenkes, beidseitig | Q72.8 | Sonstige Reduktionsdefekte der unteren Extremität(en) |
| Q65.5 | Angeborene Subluxation des Hüftgelenkes, nicht näher bezeichnet | Q72.9 | Reduktionsdefekt der unteren Extremität, nicht näher bezeichnet |
| Q65.6 | Instabiles Hüftgelenk (angeboren) | Q73.0 | Angeborenes Fehlen nicht näher bezeichneter Extremität(en) |
| Q65.8 | Sonstige angeborene Deformitäten der Hüfte | Q73.1 | Phokomelie nicht näher bezeichneter Extremität(en) |
| Q65.9 | Angeborene Deformität der Hüfte, nicht näher bezeichnet | Q73.8 | Sonstige Reduktionsdefekte nicht näher bezeichneter Extremität(en) |
| Q66.0 | Pes equinovarus congenitus | Q74.0 | Sonstige angeborene Fehlbildungen der oberen Extremität(en) und des Schultergürtels |
| Q66.1 | Pes calcaneovarus congenitus | Q74.1 | Angeborene Fehlbildung des Knies |
| Q66.2 | Pes adductus (congenitus) | Q74.2 | Sonstige angeborene Fehlbildungen der unteren Extremität(en) und des Beckengürtels |
| Q66.3 | Sonstige angeborene Varusdeformitäten der Füße | Q74.3 | Arthrogryposis multiplex congenita |
| Q66.4 | Pes calcaneovalgus congenitus | Q74.8 | Sonstige näher bezeichnete angeborene Fehlbildungen der Extremität(en) |
| Q66.5 | Pes planus congenitus | Q74.9 | Nicht näher bezeichnete angeborene Fehlbildung der Extremität(en) |
| Q66.6 | Sonstige angeborene Valgusdeformitäten der Füße | Q75.0 | Kraniosynostose |
| Q66.7 | Pes cavus | Q75.1 | Dysostosis craniofacialis |
| Q66.8 | Sonstige angeborene Deformitäten der Füße | Q75.2 | Hypertelorismus |
| Q66.9 | Angeborene Deformität der Füße, nicht näher bezeichnet | Q75.3 | Makrozephalie |
| Q67.5 | Angeborene Deformitäten der Wirbelsäule | Q75.4 | Dysostosis mandibulofacialis |
| Q67.8 | Sonstige angeborene Deformitäten des Thorax | Q75.5 | Okulo-mandibulo-faziales Syndrom |
| Q68.0 | Angeborene Deformitäten des M. sternocleidomastoideus | Q75.8 | Sonstige näher bezeichnete angeborene Fehlbildungen der Schädel- und Gesichtsschädelknochen |
| Q68.1 | Angeborene Deformität der Hand | Q75.9 | Angeborene Fehlbildung der Schädel- und Gesichtsschädelknochen, nicht näher bezeichnet |
| Q68.2 | Angeborene Deformität des Knies | Q76.1 | Klippel-Feil-Syndrom |
| Q68.3 | Angeborene Verbiegung des Femurs | Q76.21 | Angeborene Spondylolisthesis |
| Q68.4 | Angeborene Verbiegung der Tibia und der Fibula | Q76.22 | Angeborene Spondylolyse |
| Q68.5 | Angeborene Verbiegung der langen Beinknochen, nicht näher bezeichnet | Q76.3 | Angeborene Skoliose durch angeborene Knochenfehlbildung |
| Q68.8 | Sonstige näher bezeichnete angeborene Muskel-Skelett-Deformitäten | Q76.4 | Sonstige angeborene Fehlbildungen der Wirbelsäule ohne Skoliose |
| Q69.0 | Akzessorische(r) Finger | Q76.5 | Halsrippe |
| Q69.1 | Akzessorische(r) Daumen | Q76.8 | Sonstige angeborene Fehlbildungen des knöchernen Thorax |
| Q69.2 | Akzessorische Zehe(n) | Q76.9 | Angeborene Fehlbildung des knöchernen Thorax, nicht näher bezeichnet |
| Q69.9 | Polydaktylie, nicht näher bezeichnet | Q77.0 | Achondrogenesie |
| Q70.0 | Miteinander verwachsene Finger | Q77.1 | Thanatophore Dysplasie |
| Q70.1 | Schwimnhautbildung an den Fingern | Q77.2 | Kurzripp-Polydaktylie-Syndrome |
| Q70.2 | Miteinander verwachsene Zehen | Q77.3 | Chondrodysplasia-punctata-Syndrome |
| Q70.3 | Schwimnhautbildung an den Zehen | Q77.4 | Achondroplasie |
| Q70.4 | Polysyndaktylie | Q77.5 | Diastrophische Dysplasie |
| Q70.9 | Syndaktylie, nicht näher bezeichnet | Q77.6 | Chondroektodermale Dysplasie |
| Q71.0 | Angeborenes vollständiges Fehlen der oberen Extremität(en) | Q77.7 | Dysplasia spondyloepiphysaria |
| Q71.1 | Angeborenes Fehlen des Ober- und Unterarmes bei vorhandener Hand | Q77.8 | Sonstige Osteochondrodysplasien mit Wachstumsstörungen der Röhrenknochen und der Wirbelsäule |
| Q71.2 | Angeborenes Fehlen sowohl des Unterarmes als auch der Hand | | |
| Q71.3 | Angeborenes Fehlen der Hand oder eines oder mehrerer Finger | | |
| Q71.4 | Longitudinaler Reduktionsdefekt des Radius | | |

| | | | |
|--------|--|---------------------------|--|
| Q77.9 | Osteochondrodysplasie mit Wachstumsstörungen der Röhrenknochen und der Wirbelsäule, nicht näher bezeichnet | S22.05 S22.06 S22.1 | Fraktur eines Brustwirbels: T9 und T10 Fraktur eines Brustwirbels: T11 und T12 Multiple Frakturen der Brustwirbelsäule |
| Q78.0 | Osteogenesis imperfecta | S22.8 | Fraktur sonstiger Teile des knöchernen Thorax |
| Q78.1 | Polystotische fibröse Dysplasie [Jaffé-Lichtenstein-Syndrom] | S22.9 | Fraktur des knöchernen Thorax, Teil nicht näher bezeichnet |
| Q78.2 | Marmorknochenkrankheit | S23.0 | Traumatische Ruptur einer thorakalen Bandscheibe |
| Q78.3 | Progrediente diaphysäre Dysplasie | S23.10 | Luxation eines Brustwirbels: Höhe nicht näher bezeichnet |
| Q78.4 | Enchondromatose | | |
| Q78.5 | Metaphysäre Dysplasie | S23.11 | Luxation eines Brustwirbels: T1/T2 und T2/T3 |
| Q78.6 | Angeborene multiple Exostosen | S23.12 | Luxation eines Brustwirbels: T3/T4 und T4/T5 |
| Q78.8 | Sonstige näher bezeichnete Osteochondrodysplasien | S23.13 | Luxation eines Brustwirbels: T5/T6 und T6/T7 |
| Q78.9 | Osteochondrodysplasie, nicht näher bezeichnet | S23.14 | Luxation eines Brustwirbels: T7/T8 und T8/T9 |
| Q79.6 | Ehlers-Danlos-Syndrom | S23.15 | Luxation eines Brustwirbels: T9/T10 und T10/T11 |
| Q79.8 | Sonstige angeborene Fehlbildungen des Muskel-Skelett-Systems | S23.16 S23.17 | Luxation eines Brustwirbels: T11/T12 Luxation eines Brustwirbels: T12/L1 |
| Q79.9 | Angeborene Fehlbildung des Muskel-Skelett-Systems, nicht näher bezeichnet | S23.3 S23.5 | Verstauchung und Zerrung der Brustwirbelsäule Verstauchung und Zerrung sonstiger und nicht näher bezeichneter Teile des Thorax |
| Q87.0 | Angeborene Fehlbildungssyndrome mit vorwiegender Beteiligung des Gesichtes | S29.0 | Verletzung von Muskeln und Sehnen in Thoraxhöhe |
| R25.2 | Krämpfe und Spasmen der Muskulatur | S32.00 | Fraktur eines Lendenwirbels: Höhe nicht näher bezeichnet |
| R26.2 | Gehbeschwerden, anderenorts nicht klassifiziert | | |
| R29.4 | Schnappende Hüfte | S32.01 | Fraktur eines Lendenwirbels: L1 |
| R76.2 | Falsch-positiver serologischer Syphilistest | S32.02 | Fraktur eines Lendenwirbels: L2 |
| R93.6 | Abnorme Befunde bei der bildgebenden Diagnostik der Extremitäten | S32.03 S32.04 | Fraktur eines Lendenwirbels: L3 Fraktur eines Lendenwirbels: L4 |
| R93.7 | Abnorme Befunde bei der bildgebenden Diagnostik sonstiger Abschnitte des Muskel-Skelett-Systems | S32.05 S32.1 | Fraktur eines Lendenwirbels: L5 Fraktur des Os sacrum |
| S03.1 | Luxation des knorpeligen Nasenseptums | S32.2 | Fraktur des Os coccygis |
| S03.3 | Luxation sonstiger und nicht näher bezeichneter Teile des Kopfes | S32.3 S32.4 | Fraktur des Os ilium Fraktur des Acetabulum |
| S03.5 | Verstauchung und Zerrung von Gelenken und Bändern sonstiger und nicht näher bezeichneter Teile des Kopfes | S32.5 S32.7 | Fraktur des Os pubis Multiple Frakturen mit Beteiligung der Lendenwirbelsäule und des Beckens |
| S09.1 | Verletzung von Muskeln und Sehnen des Kopfes | S32.81 | Fraktur: Os ischium |
| S12.0 | Fraktur des 1. Halswirbels | S32.82 | Fraktur: Lendenwirbelsäule und Kreuzbein, Teil nicht näher bezeichnet |
| S12.1 | Fraktur des 2. Halswirbels | | |
| S12.21 | Fraktur des 3. Halswirbels | S32.89 | Fraktur: Sonstige und nicht näher bezeichnete Teile des Beckens |
| S12.22 | Fraktur des 4. Halswirbels | | |
| S12.23 | Fraktur des 5. Halswirbels | S33.0 | Traumatische Ruptur einer lumbalen Bandscheibe |
| S12.24 | Fraktur des 6. Halswirbels | S33.10 | Luxation eines Lendenwirbels: Höhe nicht näher bezeichnet |
| S12.25 | Fraktur des 7. Halswirbels | | |
| S12.7 | Multiple Frakturen der Halswirbelsäule | S33.11 | Luxation eines Lendenwirbels: L1/L2 |
| S12.9 | Fraktur im Bereich des Halses, Teil nicht näher bezeichnet | S33.12 S33.13 | Luxation eines Lendenwirbels: L2/L3 Luxation eines Lendenwirbels: L3/L4 |
| S13.0 | Traumatische Ruptur einer zervikalen Bandscheibe | S33.14 | Luxation eines Lendenwirbels: L4/L5 |
| S13.10 | Luxation eines Halswirbels: Höhe nicht näher bezeichnet | S33.15 S33.2 | Luxation eines Lendenwirbels: L5/S1 Luxation des Iliosakral- und des Sakro-Kokzygeal-Gelenkes |
| S13.11 | Luxation von Halswirbeln: C1/C2 | | |
| S13.12 | Luxation von Halswirbeln: C2/C3 | S33.3 | Luxation sonstiger und nicht näher bezeichneter Teile der Lendenwirbelsäule und des Beckens |
| S13.13 | Luxation von Halswirbeln: C3/C4 | | |
| S13.14 | Luxation von Halswirbeln: C4/C5 | S33.4 | Traumatische Symphysensprengung |
| S13.15 | Luxation von Halswirbeln: C5/C6 | S33.50 | Verstauchung und Zerrung der Lendenwirbelsäule, nicht näher bezeichnet |
| S13.16 | Luxation von Halswirbeln: C6/C7 | | |
| S13.17 | Luxation von Halswirbeln: C7/T1 | S33.51 | Verstauchung und Zerrung der Junctura lumbosacralis und ihrer Bänder |
| S13.18 | Luxation von Halswirbeln: Sonstige | | |
| S13.2 | Luxation sonstiger und nicht näher bezeichneter Teile im Bereich des Halses | S33.6 S33.7 | Verstauchung und Zerrung des Iliosakralgelenkes Verstauchung und Zerrung sonstiger und nicht näher bezeichneter Teile der Lendenwirbelsäule und des Beckens |
| S13.3 | Multiple Luxationen im Bereich des Halses | | |
| S13.4 | Verstauchung und Zerrung der Halswirbelsäule | | |
| S13.5 | Verstauchung und Zerrung in der Schilddrüsenregion | S39.0 | Verletzung von Muskeln und Sehnen des Abdomens, der Lumbosakralgegend und des Beckens |
| S13.6 | Verstauchung und Zerrung von Gelenken und Bändern sonstiger und nicht näher bezeichneter Teile des Halses | S42.00 S42.01 | Fraktur der Klavikula: Teil nicht näher bezeichnet Fraktur der Klavikula: Mediales Drittel |
| S16 | Verletzung von Muskeln und Sehnen in Halshöhe | S42.02 | Fraktur der Klavikula: Mittleres Drittel |
| S22.00 | Fraktur eines Brustwirbels: Höhe nicht näher bezeichnet | S42.03 S42.09 | Fraktur der Klavikula: Laterales Drittel Fraktur der Klavikula: Multipel |
| S22.01 | Fraktur eines Brustwirbels: T1 und T2 | S42.10 | Fraktur der Skapula: Teil nicht näher bezeichnet |
| S22.02 | Fraktur eines Brustwirbels: T3 und T4 | S42.11 | Fraktur der Skapula: Korpus |
| S22.03 | Fraktur eines Brustwirbels: T5 und T6 | S42.12 | Fraktur der Skapula: Akromion |
| S22.04 | Fraktur eines Brustwirbels: T7 und T8 | S42.13 | Fraktur der Skapula: Processus coracoideus |

| | | | |
|--------|---|--------|--|
| S42.14 | Fraktur der Skapula: Cavitas glenoidalis und Collum scapulae | S52.10 | Fraktur des proximalen Endes des Radius: Teil nicht näher bezeichnet |
| S42.19 | Fraktur der Skapula: Multipel | S52.11 | Fraktur des proximalen Endes des Radius: Kopf |
| S42.20 | Fraktur des proximalen Endes des Humerus: Teil nicht näher bezeichnet | S52.12 | Fraktur des proximalen Endes des Radius: Kollum |
| S42.21 | Fraktur des proximalen Endes des Humerus: Kopf | S52.19 | Fraktur des proximalen Endes des Radius: Sonstige und multiple Teile |
| S42.22 | Fraktur des proximalen Endes des Humerus: Collum chirurgicum | S52.20 | Fraktur des Ulnaschaftes, Teil nicht näher bezeichnet |
| S42.23 | Fraktur des proximalen Endes des Humerus: Collum anatomicum | S52.21 | Fraktur des proximalen Ulnaschaftes mit Luxation des Radiuskopfes |
| S42.24 | Fraktur des proximalen Endes des Humerus: Tuberculum majus | S52.30 | Fraktur des Radiuschaftes, Teil nicht näher bezeichnet |
| S42.29 | Fraktur des proximalen Endes des Humerus: Sonstige und multiple Teile | S52.31 | Fraktur des distalen Radiuschaftes mit Luxation des Ulnakopfes |
| S42.3 | Fraktur des Humerusschaftes | S52.4 | Fraktur des Ulna- und Radiuschaftes, kombiniert |
| S42.40 | Fraktur des distalen Endes des Humerus: Teil nicht näher bezeichnet | S52.50 | Distale Fraktur des Radius: Nicht näher bezeichnet |
| S42.41 | Fraktur des distalen Endes des Humerus: Suprakondylär | S52.51 | Distale Fraktur des Radius: Extensionsfraktur |
| S42.42 | Fraktur des distalen Endes des Humerus: Epicondylus lateralis | S52.52 | Distale Fraktur des Radius: Flexionsfraktur |
| S42.43 | Fraktur des distalen Endes des Humerus: Epicondylus medialis | S52.59 | Distale Fraktur des Radius: Sonstige und multiple Teile |
| S42.44 | Fraktur des distalen Endes des Humerus: Epicondylus, Epicondyl, nicht näher bezeichnet | S52.6 | Distale Fraktur der Ulna und des Radius, kombiniert |
| S42.45 | Fraktur des distalen Endes des Humerus: Transkondylär (T- oder Y-Form) | S52.7 | Multiple Frakturen des Unterarmes |
| S42.49 | Fraktur des distalen Endes des Humerus: Sonstige und multiple Teile | S52.8 | Fraktur sonstiger Teile des Unterarmes |
| S42.7 | Multiple Frakturen der Klavikula, der Skapula und des Humerus | S52.9 | Fraktur des Unterarmes, Teil nicht näher bezeichnet |
| S42.8 | Fraktur sonstiger Teile der Schulter und des Oberarmes | S53.0 | Luxation des Radiuskopfes |
| S42.9 | Fraktur des Schultergürtels, Teil nicht näher bezeichnet | S53.10 | Luxation des Ellenbogens: Nicht näher bezeichnet |
| S43.00 | Luxation des Schultergelenkes [Glenohumeralgelenk], nicht näher bezeichnet | S53.11 | Sonstige und nicht näher bezeichnete Luxation des Ellenbogens: Nach vorne |
| S43.01 | Luxation des Humerus nach vorne | S53.12 | Sonstige und nicht näher bezeichnete Luxation des Ellenbogens: Nach hinten |
| S43.02 | Luxation des Humerus nach hinten | S53.13 | Sonstige und nicht näher bezeichnete Luxation des Ellenbogens: Nach medial |
| S43.03 | Luxation des Humerus nach unten | S53.14 | Sonstige und nicht näher bezeichnete Luxation des Ellenbogens: Nach lateral |
| S43.08 | Luxation sonstiger Teile der Schulter | S53.18 | Luxation des Ellenbogens: Sonstige |
| S43.1 | Luxation des Akromioklavikulargelenkes | S53.2 | Traumatische Ruptur des Lig. collaterale radiale |
| S43.2 | Luxation des Sternoklavikulargelenkes | S53.3 | Traumatische Ruptur des Lig. collaterale ulnare |
| S43.3 | Luxation sonstiger und nicht näher bezeichneter Teile des Schultergürtels | S53.40 | Verstauchung und Zerrung des Ellenbogens: Teil nicht näher bezeichnet |
| S43.4 | Verstauchung und Zerrung des Schultergelenkes | S53.41 | Verstauchung und Zerrung des Ellenbogens: Lig. collaterale radiale |
| S43.5 | Verstauchung und Zerrung des Akromioklavikulargelenkes | S53.42 | Verstauchung und Zerrung des Ellenbogens: Lig. collaterale ulnare |
| S43.7 | Verstauchung und Zerrung sonstiger und nicht näher bezeichneter Teile des Schultergürtels | S53.43 | Verstauchung und Zerrung des Ellenbogens: Humeroradial (-Gelenk) |
| S46.0 | Verletzung der Muskeln und der Sehnen der Rotatorenmanschette | S53.44 | Verstauchung und Zerrung des Ellenbogens: Humeroulnar (-Gelenk) |
| S46.1 | Verletzung des Muskels und der Sehne des Caput longum des M. biceps brachii | S53.48 | Verstauchung und Zerrung des Ellenbogens: Sonstige Teile |
| S46.2 | Verletzung des Muskels und der Sehne an sonstigen Teilen des M. biceps brachii | S56.0 | Verletzung von Beugemuskeln und -sehnen des Daumens in Höhe des Unterarmes |
| S46.3 | Verletzung des Muskels und der Sehne des M. triceps brachii | S56.1 | Verletzung von Beugemuskeln und -sehnen eines oder mehrerer sonstiger Finger in Höhe des Unterarmes |
| S46.7 | Verletzung mehrerer Muskeln und Sehnen in Höhe der Schulter und des Oberarmes | S56.2 | Verletzung von sonstigen Beugemuskeln und -sehnen in Höhe des Unterarmes |
| S46.8 | Verletzung sonstiger Muskeln und Sehnen in Höhe der Schulter und des Oberarmes | S56.3 | Verletzung von Streck- oder Abduktormuskeln und -sehnen des Daumens in Höhe des Unterarmes |
| S46.9 | Verletzung nicht näher bezeichneter Muskeln und Sehnen in Höhe der Schulter und des Oberarmes | S56.4 | Verletzung von Streckmuskeln und -sehnen eines oder mehrerer sonstiger Finger in Höhe des Unterarmes |
| S52.00 | Fraktur des proximalen Endes der Ulna: Teil nicht näher bezeichnet | S56.5 | Verletzung von sonstigen Streckmuskeln und -sehnen in Höhe des Unterarmes |
| S52.01 | Fraktur des proximalen Endes der Ulna: Olekranon | S56.7 | Verletzung mehrerer Muskeln und Sehnen in Höhe des Unterarmes |
| S52.02 | Fraktur des proximalen Endes der Ulna: Processus coronoideus ulnae | S56.8 | Verletzung sonstiger und nicht näher bezeichneter Sehnen und Muskeln in Höhe des Unterarmes |
| S52.09 | Fraktur des proximalen Endes der Ulna: Sonstige und multiple Teile | S62.0 | Fraktur des Os scaphoideum der Hand |
| | | S62.10 | Fraktur: Handwurzelknochen, nicht näher bezeichnet |
| | | S62.11 | Fraktur: Os lunatum |
| | | S62.12 | Fraktur: Os triquetrum |

| | | | |
|--------|--|--------|---|
| S62.13 | Fraktur: Os pisiforme | S66.1 | Verletzung der Beugemuskeln und -sehnen sonstiger |
| S62.14 | Fraktur: Os trapezium | | Finger in Höhe des Handgelenkes und der Hand |
| S62.15 | Fraktur: Os trapezoideum | S66.2 | Verletzung der Streckmuskeln und -sehnen des |
| S62.16 | Fraktur: Os capitatum | | Daumens in Höhe des Handgelenkes und der Hand |
| S62.17 | Fraktur: Os hamatum | S66.3 | Verletzung der Streckmuskeln und -sehnen sonstiger |
| S62.19 | Fraktur sonstiger oder mehrerer | | Finger in Höhe des Handgelenkes und der Hand |
| | Handwurzelknochen | S66.4 | Verletzung der kurzen Muskeln und Sehnen des |
| S62.20 | Fraktur des 1. Mittelhandknochens: Teil nicht näher | | Daumens in Höhe des Handgelenkes und der Hand |
| | bezeichnet | S66.5 | Verletzung der kurzen Muskeln und Sehnen |
| S62.21 | Fraktur des 1. Mittelhandknochens: Basis | | sonstiger Finger in Höhe des Handgelenkes und der |
| S62.22 | Fraktur des 1. Mittelhandknochens: Schaft | | Hand |
| S62.23 | Fraktur des 1. Mittelhandknochens: Kollum | S66.6 | Verletzung mehrerer Beugemuskeln und -sehnen in |
| S62.24 | Fraktur des 1. Mittelhandknochens: Kopf | | Höhe des Handgelenkes und der Hand |
| S62.30 | Fraktur eines sonstigen Mittelhandknochens: Teil | S66.7 | Verletzung mehrerer Streckmuskeln und -sehnen in |
| | nicht näher bezeichnet | | Höhe des Handgelenkes und der Hand |
| S62.31 | Fraktur eines sonstigen Mittelhandknochens: Basis | S66.8 | Verletzung sonstiger Muskeln und Sehnen in Höhe |
| S62.32 | Fraktur eines sonstigen Mittelhandknochens: Schaft | | des Handgelenkes und der Hand |
| S62.33 | Fraktur eines sonstigen Mittelhandknochens: Kollum | S66.9 | Verletzung eines nicht näher bezeichneten Muskels |
| S62.34 | Fraktur eines sonstigen Mittelhandknochens: Kopf | | oder einer nicht näher bezeichneten Sehne in Höhe |
| S62.4 | Multiple Frakturen der Mittelhandknochen | | des Handgelenkes und der Hand |
| S62.50 | Fraktur des Daumens: Teil nicht näher bezeichnet | S72.00 | Schenkelhalsfraktur: Teil nicht näher bezeichnet |
| S62.51 | Fraktur des Daumens: Proximale Phalanx | S72.01 | Schenkelhalsfraktur: Intrakapsulär |
| S62.52 | Fraktur des Daumens: Distale Phalanx | S72.02 | Schenkelhalsfraktur: (Proximale) Epiphyse, |
| S62.60 | Fraktur eines sonstigen Fingers: Teil nicht näher | | Epiphysenlösung |
| | bezeichnet | S72.03 | Schenkelhalsfraktur: Subkapital |
| S62.61 | Fraktur eines sonstigen Fingers: Proximale Phalanx | S72.04 | Schenkelhalsfraktur: Mediozervikal |
| S62.62 | Fraktur eines sonstigen Fingers: Mittlere Phalanx | S72.05 | Schenkelhalsfraktur: Basis |
| S62.63 | Fraktur eines sonstigen Fingers: Distale Phalanx | S72.08 | Schenkelhalsfraktur: Sonstige Teile |
| S62.7 | Multiple Frakturen der Finger | S72.10 | Femurfraktur: Trochantär, nicht näher bezeichnet |
| S62.8 | Fraktur sonstiger und nicht näher bezeichneter Teile | S72.11 | Femurfraktur: Intertrochantär |
| | des Handgelenkes und der Hand | S72.2 | Subtrochantäre Fraktur |
| S63.00 | Luxation des Handgelenkes: Teil nicht näher | S72.3 | Fraktur des Femurschaftes |
| | bezeichnet | S72.40 | Distale Fraktur des Femurs: Teil nicht näher |
| S63.01 | Luxation des Handgelenkes: Radioulnar (-Gelenk) | | bezeichnet |
| S63.02 | Luxation des Handgelenkes: Radiokarpal (-Gelenk) | S72.41 | Distale Fraktur des Femurs: Condylus (lateralis) |
| S63.03 | Luxation des Handgelenkes: Mediokarpal (-Gelenk) | | (medialis) |
| S63.04 | Luxation des Handgelenkes: Karpometakarpal (- | S72.42 | Distale Fraktur des Femurs: Epiphyse, |
| | Gelenk) | | Epiphysenlösung |
| S63.08 | Luxation des Handgelenkes: Sonstige | S72.43 | Distale Fraktur des Femurs: Suprakondylär |
| S63.10 | Luxation eines Fingers: Teil nicht näher bezeichnet | S72.44 | Distale Fraktur des Femurs: Interkondylär |
| S63.11 | Luxation eines Fingers: Metakarpophalangeal (- | S72.7 | Multiple Frakturen des Femurs |
| | Gelenk) | S72.8 | Frakturen sonstiger Teile des Femurs |
| S63.12 | Luxation eines Fingers: Interphalangeal (-Gelenk) | S72.9 | Fraktur des Femurs, Teil nicht näher bezeichnet |
| S63.2 | Multiple Luxationen der Finger | S73.00 | Luxation der Hüfte: Nicht näher bezeichnet |
| S63.3 | Traumatische Ruptur von Bändern des | S73.01 | Luxation der Hüfte: Nach posterior |
| | Handgelenkes und der Handwurzel | S73.02 | Luxation der Hüfte: Nach anterior |
| S63.4 | Traumatische Ruptur von Bändern der Finger im | S73.08 | Luxation der Hüfte: Sonstige |
| | Metakarpophalangeal- und Interphalangealgelenk | S73.10 | Verstauchung und Zerrung des Hüftgelenkes: Teil |
| S63.50 | Verstauchung und Zerrung des Handgelenkes: Teil | | nicht näher bezeichnet |
| | nicht näher bezeichnet | S73.11 | Verstauchung und Zerrung des Hüftgelenkes: |
| S63.51 | Verstauchung und Zerrung des Handgelenkes: | | Iliofemoral (Band) |
| | Karpal (-Gelenk) | S73.12 | Verstauchung und Zerrung des Hüftgelenkes: |
| S63.52 | Verstauchung und Zerrung des Handgelenkes: | | Ischiokapsulär (Band) |
| | Radiokarpal (-Band) (-Gelenk) | S73.18 | Verstauchung und Zerrung des Hüftgelenkes: |
| S63.53 | Verstauchung und Zerrung des Handgelenkes: | | Sonstige Teile |
| | Karpometakarpal (-Gelenk) | S76.0 | Verletzung von Muskeln und Sehnen der Hüfte |
| S63.58 | Verstauchung und Zerrung des Handgelenkes: | S76.1 | Verletzung des Muskels und der Sehne des M. |
| | Sonstige Teile | | quadriceps femoris |
| S63.60 | Verstauchung und Zerrung eines oder mehrerer | S76.2 | Verletzung von Muskeln und Sehnen der |
| | Finger: Teil nicht näher bezeichnet | | Adduktorengruppe des Oberschenkels |
| S63.61 | Verstauchung und Zerrung eines oder mehrerer | S76.3 | Verletzung von Muskeln und Sehnen der posterioren |
| | Finger: Metakarpophalangeal (-Gelenk) | | Muskelgruppe in Höhe des Oberschenkels |
| S63.62 | Verstauchung und Zerrung eines oder mehrerer | S76.4 | Verletzung sonstiger und nicht näher bezeichneter |
| | Finger: Interphalangeal (-Gelenk) | | Muskeln und Sehnen in Höhe des Oberschenkels |
| S63.68 | Verstauchung und Zerrung eines oder mehrerer | S76.7 | Verletzung mehrerer Muskeln und Sehnen in Höhe |
| | Finger: Sonstige Teile | | der Hüfte und des Oberschenkels |
| S63.7 | Verstauchung und Zerrung sonstiger und nicht näher | S82.0 | Fraktur der Patella |
| | bezeichneter Teile der Hand | S82.11 | Fraktur des proximalen Endes der Tibia: Mit Fraktur |
| S66.0 | Verletzung der langen Beugemuskeln und -sehnen | | der Fibula (jeder Teil) |
| | des Daumens in Höhe des Handgelenkes und der | S82.18 | Fraktur des proximalen Endes der Tibia: Sonstige |
| | Hand | | |

| | | | |
|--------|--|--------|--|
| S82.21 | Fraktur des Tibiaschaftes: Mit Fraktur der Fibula (jeder Teil) | S92.1 | Fraktur des Talus |
| S82.28 | Fraktur des Tibiaschaftes: Sonstige | S92.20 | Fraktur: Ein oder mehrere sonstige Fußwurzelknochen, nicht näher bezeichnet |
| S82.31 | Distale Fraktur der Tibia: Mit Fraktur der Fibula (jeder Teil) | S92.21 | Fraktur: Os naviculare pedis |
| S82.38 | Distale Fraktur der Tibia: Sonstige | S92.22 | Fraktur: Os cuboideum |
| S82.40 | Fraktur der Fibula, isoliert: Teil nicht näher bezeichnet | S92.23 | Fraktur: Os cuneiforme (intermedium) (laterale) (mediale) |
| S82.41 | Fraktur der Fibula, isoliert: Proximales Ende | S92.28 | Fraktur: Sonstige Fußwurzelknochen |
| S82.42 | Fraktur der Fibula, isoliert: Schaft | S92.3 | Fraktur der Mittelfußknochen |
| S82.49 | Fraktur der Fibula, isoliert: Multipel | S92.4 | Fraktur der Großzehe |
| S82.5 | Fraktur des Innenknöchels | S92.5 | Fraktur einer sonstigen Zehe |
| S82.6 | Fraktur des Außenknöchels | S92.7 | Multiple Frakturen des Fußes |
| S82.7 | Multiple Frakturen des Unterschenkels | S92.9 | Fraktur des Fußes, nicht näher bezeichnet |
| S82.81 | Bimalleolarfraktur | S93.0 | Luxation des oberen Sprunggelenkes |
| S82.82 | Trimalleolarfraktur | S93.10 | Luxation einer oder mehrerer Zehen: Nicht näher bezeichnet |
| S82.88 | Frakturen sonstiger Teile des Unterschenkels | S93.11 | Luxation einer oder mehrerer Zehen: Metatarsophalangeal (-Gelenk) |
| S82.9 | Fraktur des Unterschenkels, Teil nicht näher bezeichnet | S93.12 | Luxation einer oder mehrerer Zehen: Interphalangeal (-Gelenk) |
| S83.0 | Luxation der Patella | S93.2 | Traumatische Ruptur von Bändern in Höhe des oberen Sprunggelenkes und des Fußes |
| S83.10 | Luxation des Kniegelenkes: Nicht näher bezeichnet | S93.30 | Luxation sonstiger und nicht näher bezeichneter Teile des Fußes: Teil nicht näher bezeichnet |
| S83.11 | Luxation des Kniegelenkes: Luxation der proximalen Tibia nach anterior | S93.31 | Luxation sonstiger und nicht näher bezeichneter Teile des Fußes: Fußwurzel (-Knochen), Gelenk nicht näher bezeichnet |
| S83.12 | Luxation des Kniegelenkes: Luxation der proximalen Tibia nach posterior | S93.32 | Luxation sonstiger und nicht näher bezeichneter Teile des Fußes: Mediotarsal (-Gelenk) |
| S83.13 | Luxation des Kniegelenkes: Luxation der proximalen Tibia nach medial | S93.33 | Luxation sonstiger und nicht näher bezeichneter Teile des Fußes: Tarsometatarsal (-Gelenk) |
| S83.14 | Luxation des Kniegelenkes: Luxation der proximalen Tibia nach lateral | S93.34 | Luxation sonstiger und nicht näher bezeichneter Teile des Fußes: Metatarsal (-Knochen), Gelenk nicht näher bezeichnet |
| S83.18 | Luxation des Kniegelenkes: Sonstige | S93.38 | Luxation sonstiger und nicht näher bezeichneter Teile des Fußes: Sonstige |
| S83.2 | Meniskusriss, akut | S93.40 | Verstauchung und Zerrung des oberen Sprunggelenkes: Teil nicht näher bezeichnet |
| S83.3 | Riss des Kniegelenkknorpels, akut | S93.41 | Verstauchung und Zerrung des oberen Sprunggelenkes: Lig. deltoideum |
| S83.40 | Verstauchung und Zerrung des Kniegelenkes: Nicht näher bezeichnetes Seitenband | S93.42 | Verstauchung und Zerrung des oberen Sprunggelenkes: Lig. calcaneofibulare |
| S83.41 | Verstauchung und Zerrung des Kniegelenkes: Distorsion des fibularen Seitenbandes [Außenband] | S93.43 | Verstauchung und Zerrung des oberen Sprunggelenkes: Lig. tibiofibulare (anterior) (posterius), distal |
| S83.42 | Verstauchung und Zerrung des Kniegelenkes: Distorsion des tibialen Seitenbandes [Innenband] | S93.48 | Verstauchung und Zerrung des oberen Sprunggelenkes: Sonstige Teile |
| S83.43 | Verstauchung und Zerrung des Kniegelenkes: Riss des fibularen Seitenbandes [Außenband] | S93.5 | Verstauchung und Zerrung einer oder mehrerer Zehen |
| S83.44 | Verstauchung und Zerrung des Kniegelenkes: Riss des tibialen Seitenbandes [Innenband] | S93.6 | Verstauchung und Zerrung sonstiger und nicht näher bezeichneter Teile des Fußes |
| S83.50 | Verstauchung und Zerrung des Kniegelenkes: Nicht näher bezeichnetes Kreuzband | S96.0 | Verletzung von Muskeln und Sehnen der langen Beugemuskeln der Zehen in Höhe des Knöchels und des Fußes |
| S83.51 | Verstauchung und Zerrung des Kniegelenkes: Distorsion des vorderen Kreuzbandes | S96.1 | Verletzung von Muskeln und Sehnen der langen Streckmuskeln der Zehen in Höhe des Knöchels und des Fußes |
| S83.52 | Verstauchung und Zerrung des Kniegelenkes: Distorsion des hinteren Kreuzbandes | S96.2 | Verletzung von kurzen Muskeln und Sehnen in Höhe des Knöchels und des Fußes |
| S83.53 | Verstauchung und Zerrung des Kniegelenkes: Riss des vorderen Kreuzbandes | S96.7 | Verletzung mehrerer Muskeln und Sehnen in Höhe des Knöchels und des Fußes |
| S83.54 | Verstauchung und Zerrung des Kniegelenkes: Riss des hinteren Kreuzbandes | S96.8 | Verletzung sonstiger Muskeln und Sehnen in Höhe des Knöchels und des Fußes |
| S83.6 | Verstauchung und Zerrung sonstiger und nicht näher bezeichneter Teile des Knies | S96.9 | Verletzung eines nicht näher bezeichneten Muskels oder einer nicht näher bezeichneten Sehne in Höhe des Knöchels und des Fußes |
| S83.7 | Verletzung mehrerer Strukturen des Knies | T02.10 | Frakturen mit Beteiligung von Thorax und Lumbosakralgegend oder von Thorax und Becken: geschlossen |
| S86.0 | Verletzung der Achillessehne | | |
| S86.1 | Verletzung sonstiger Muskeln und Sehnen der posterioren Muskelgruppe in Höhe des Unterschenkels | | |
| S86.2 | Verletzung von Muskeln und Sehnen der anterioren Muskelgruppe in Höhe des Unterschenkels | | |
| S86.3 | Verletzung von Muskeln und Sehnen der peronäalen Muskelgruppe in Höhe des Unterschenkels | | |
| S86.7 | Verletzung mehrerer Muskeln und Sehnen in Höhe des Unterschenkels | | |
| S86.8 | Verletzung sonstiger Muskeln und Sehnen in Höhe des Unterschenkels | | |
| S86.9 | Verletzung eines nicht näher bezeichneten Muskels oder einer nicht näher bezeichneten Sehne in Höhe des Unterschenkels | | |
| S92.0 | Fraktur des Kalkaneus | | |

| | | | |
|--------|---|--------|---|
| T02.11 | Frakturen mit Beteiligung von Thorax und Lumbosakralgegend oder von Thorax und Becken: offen | T14.21 | Fraktur an einer nicht näher bezeichneten Körperregion: offen |
| T02.20 | Frakturen mit Beteiligung mehrerer Regionen einer oberen Extremität: geschlossen | T14.3 | Luxation, Verstauchung und Zerrung an einer nicht näher bezeichneten Körperregion |
| T02.21 | Frakturen mit Beteiligung mehrerer Regionen einer oberen Extremität: offen | T14.6 | Verletzung von Muskeln und Sehnen an einer nicht näher bezeichneten Körperregion |
| T02.30 | Frakturen mit Beteiligung mehrerer Regionen einer unteren Extremität: geschlossen | T79.60 | Traumatische Muskelischämie der oberen Extremität |
| T02.31 | Frakturen mit Beteiligung mehrerer Regionen einer unteren Extremität: offen | T79.61 | Traumatische Muskelischämie des Oberschenkels und der Hüfte |
| T02.80 | Frakturen mit Beteiligung sonstiger Kombinationen von Körperregionen: geschlossen | T79.62 | Traumatische Muskelischämie des Unterschenkels |
| T02.81 | Frakturen mit Beteiligung sonstiger Kombinationen von Körperregionen: offen | T79.63 | Traumatische Muskelischämie des Fußes |
| T02.90 | Multiple Frakturen, nicht näher bezeichnet: geschlossen | T79.68 | Traumatische Muskelischämie sonstiger Lokalisation |
| T02.91 | Multiple Frakturen, nicht näher bezeichnet: offen | T79.69 | Traumatische Muskelischämie nicht näher bezeichneter Lokalisation |
| T03.0 | Luxationen, Verstauchungen und Zerrungen mit Beteiligung von Kopf und Hals | T84.00 | Mechanische Komplikation durch eine Gelenkendoprothese: Schultergelenk |
| T03.1 | Luxationen, Verstauchungen und Zerrungen mit Beteiligung von Thorax und Lumbosakralgegend oder von Thorax und Becken | T84.01 | Mechanische Komplikation durch eine Gelenkendoprothese: Ellenbogengelenk |
| T03.2 | Luxationen, Verstauchungen und Zerrungen mit Beteiligung mehrerer Regionen der oberen Extremität(en) | T84.02 | Mechanische Komplikation durch eine Gelenkendoprothese: Radiuskopf-gelenk |
| T03.3 | Luxationen, Verstauchungen und Zerrungen mit Beteiligung mehrerer Regionen der unteren Extremität(en) | T84.03 | Mechanische Komplikation durch eine Gelenkendoprothese: Handgelenk |
| T03.4 | Luxationen, Verstauchungen und Zerrungen mit Beteiligung mehrerer Regionen der oberen Extremität(en) und mehrerer Regionen der unteren Extremität(en) | T84.04 | Mechanische Komplikation durch eine Gelenkendoprothese: Hüftgelenk |
| T03.8 | Luxationen, Verstauchungen und Zerrungen mit Beteiligung sonstiger Kombinationen von Körperregionen | T84.05 | Mechanische Komplikation durch eine Gelenkendoprothese: Kniegelenk |
| T03.9 | Multiple Luxationen, Verstauchungen und Zerrungen, nicht näher bezeichnet | T84.06 | Mechanische Komplikation durch eine Gelenkendoprothese: Sprunggelenk |
| T06.4 | Verletzungen von Muskeln und Sehnen mit Beteiligung mehrerer Körperregionen | T84.07 | Mechanische Komplikation durch eine Gelenkendoprothese: Bandscheibe |
| T08.0 | Fraktur der Wirbelsäule, Höhe nicht näher bezeichnet: geschlossen | T84.08 | Mechanische Komplikation durch eine Gelenkendoprothese: Sonstige näher bezeichnete Gelenke |
| T08.1 | Fraktur der Wirbelsäule, Höhe nicht näher bezeichnet: offen | T84.10 | Mechanische Komplikation durch eine interne Osteosynthesevorrichtung an Extremitätenknochen: Schulterregion |
| T09.2 | Luxation, Verstauchung und Zerrung nicht näher bezeichneter Gelenke und Bänder des Rumpfes | T84.11 | Mechanische Komplikation durch eine interne Osteosynthesevorrichtung an Extremitätenknochen: Oberarm |
| T09.5 | Verletzung nicht näher bezeichneter Muskeln und Sehnen des Rumpfes | T84.12 | Mechanische Komplikation durch eine interne Osteosynthesevorrichtung an Extremitätenknochen: Unterarm |
| T10.0 | Fraktur der oberen Extremität, Höhe nicht näher bezeichnet: geschlossen | T84.13 | Mechanische Komplikation durch eine interne Osteosynthesevorrichtung an Extremitätenknochen: Hand |
| T10.1 | Fraktur der oberen Extremität, Höhe nicht näher bezeichnet: offen | T84.14 | Mechanische Komplikation durch eine interne Osteosynthesevorrichtung an Extremitätenknochen: Beckenregion und Oberschenkel |
| T11.2 | Luxation, Verstauchung und Zerrung von nicht näher bezeichnetem Gelenk und Band der oberen Extremität, Höhe nicht näher bezeichnet | T84.15 | Mechanische Komplikation durch eine interne Osteosynthesevorrichtung an Extremitätenknochen: Unterschenkel |
| T11.5 | Verletzung von nicht näher bezeichnete(m)(r) Muskel und Sehne der oberen Extremität, Höhe nicht näher bezeichnet | T84.16 | Mechanische Komplikation durch eine interne Osteosynthesevorrichtung an Extremitätenknochen: Knöchel und Fuß |
| T12.0 | Fraktur der unteren Extremität, Höhe nicht näher bezeichnet: geschlossen | T84.18 | Mechanische Komplikation durch eine interne Osteosynthesevorrichtung an Extremitätenknochen: Sonstige näher bezeichnete Extremitätenknochen |
| T12.1 | Fraktur der unteren Extremität, Höhe nicht näher bezeichnet: offen | T84.20 | Mechanische Komplikation durch eine interne Osteosynthesevorrichtung an sonstigen Knochen: Wirbelsäule |
| T13.2 | Luxation, Verstauchung und Zerrung von nicht näher bezeichnetem Gelenk und Band der unteren Extremität, Höhe nicht näher bezeichnet | T84.28 | Mechanische Komplikation durch eine interne Osteosynthesevorrichtung an sonstigen Knochen: Sonstige näher bezeichnete Knochen |
| T13.5 | Verletzung von nicht näher bezeichnete(m)(r) Muskel und Sehne der unteren Extremität, Höhe nicht näher bezeichnet | T84.3 | Mechanische Komplikation durch sonstige Knochengeräte, -implantate oder -transplantate |
| T14.20 | Fraktur an einer nicht näher bezeichneten Körperregion: geschlossen | T84.4 | Mechanische Komplikation durch sonstige intern verwendete orthopädische Geräte, Implantate und Transplantate |
| | | T84.5 | Infektion und entzündliche Reaktion durch eine Gelenkendoprothese |

| | | | |
|-------|---|--------|---|
| T84.6 | Infektion und entzündliche Reaktion durch eine interne Osteosynthesevorrichtung [jede Lokalisation] | T93.3 | Folgen einer Luxation, Verstauchung oder Zerrung der unteren Extremität |
| T84.7 | Infektion und entzündliche Reaktion durch sonstige orthopädische Endoprothesen, Implantate oder Transplantate | T93.5 | Folgen einer Verletzung von Muskeln und Sehnen der unteren Extremität |
| T84.8 | Sonstige Komplikationen durch orthopädische Endoprothesen, Implantate oder Transplantate | T93.6 | Folgen einer Zerquetschung oder einer traumatischen Amputation der unteren Extremität |
| T84.9 | Nicht näher bezeichnete Komplikation durch orthopädische Endoprothese, Implantat oder Transplantat | T94.0 | Folgen von Verletzungen mehrerer Körperregionen |
| T87.0 | Komplikationen durch replantierte (Teile der) obere(n) Extremität | Z44.0 | Versorgen mit und Anpassen eines künstlichen Armes (komplett) (partiell) |
| T87.1 | Komplikationen durch replantierte (Teile der) untere(n) Extremität | Z44.1 | Versorgen mit und Anpassen eines künstlichen Beines (komplett) (partiell) |
| T87.2 | Komplikationen durch sonstigen replantierten Körperteil | Z46.7 | Versorgen mit und Anpassen eines orthopädischen Hilfsmittels |
| T87.3 | Neurom des Amputationsstumpfes | Z47.0 | Entfernung einer Metallplatte oder einer anderen inneren Fixationsvorrichtung |
| T87.4 | Infektion des Amputationsstumpfes | Z47.8 | Sonstige näher bezeichnete orthopädische Nachbehandlung |
| T87.5 | Nekrose des Amputationsstumpfes | Z47.9 | Orthopädische Nachbehandlung, nicht näher bezeichnet |
| T87.6 | Sonstige und nicht näher bezeichnete Komplikationen am Amputationsstumpf | Z52.2 | Knochenspender |
| T91.1 | Folgen einer Fraktur der Wirbelsäule | Z94.6 | Zustand nach Knochentransplantation |
| T91.2 | Folgen einer sonstigen Fraktur des Thorax und des Beckens | Z96.60 | Vorhandensein einer Schulterprothese |
| T92.1 | Folgen einer Fraktur des Armes | Z96.61 | Vorhandensein einer Ellenbogenprothese |
| T92.2 | Folgen einer Fraktur in Höhe des Handgelenkes und der Hand | Z96.62 | Vorhandensein einer Radiuskopfprothese |
| T92.3 | Folgen einer Luxation, Verstauchung oder Zerrung der oberen Extremität | Z96.63 | Vorhandensein einer Handgelenkprothese |
| T92.5 | Folgen einer Verletzung von Muskeln und Sehnen der oberen Extremität | Z96.64 | Vorhandensein einer Hüftgelenkprothese |
| T92.6 | Folgen einer Zerquetschung oder einer traumatischen Amputation der oberen Extremität | Z96.65 | Vorhandensein einer Kniegelenkprothese |
| T93.1 | Folgen einer Fraktur des Femurs | Z96.66 | Vorhandensein einer Sprunggelenkprothese |
| T93.2 | Folgen sonstiger Frakturen der unteren Extremität | Z96.67 | Vorhandensein einer Bandscheibenprothese |
| | | Z96.68 | Vorhandensein von sonstigen näher bezeichneten orthopädischen Gelenkimplantaten |
| | | Z96.9 | Vorhandensein eines funktionellen Implantates, nicht näher bezeichnet |
| | | Z97.1 | Vorhandensein einer künstlichen Extremität (komplett) (partiell) |

DRG I02**Hochaufwendige Gewebe- oder Hauttransplantationen, ausser an der Hand oder vierzeitige bestimmte OR-Prozeduren oder mikrovaskulärer Eingriff**

Keine Hauptdiagnose in Tabelle I02-1 und Prozedur in Tabelle I02-4 und (PCCL > 2 und (Komplizierende Prozeduren oder Eingriff an mehreren Lokalisationen oder Diagnose in Tabelle I02-2) oder PCCL > 3) oder (Vierzeitige bestimmte OR-Prozeduren oder mindestens vier Behandlungen, die mindestens einen Tag auseinander liegen in [mindestens vier Prozeduren in Tabelle I02-5]) und (Definition der DRG (I03A) oder Definition der DRG (I03B) oder Definition der DRG (I06A) oder Definition der DRG (I06B) oder Definition der DRG (I06C) oder Definition der DRG (I07A) oder Definition der DRG (I08A) oder Definition der DRG (I09A) oder Definition der DRG (I22Z) oder Definition der DRG (I32A) oder Definition der DRG (I50Z)) oder Prozedur in Tabelle I02-6

DRG I02A**Hochaufwendige Gewebe- oder Hauttransplantationen, ausser an der Hand oder vierzeitig bestimmte OR-Prozedur oder mikrovaskulärer Eingriff, mit komplizierender Prozedur, Eingriff an mehreren Lokalisationen oder mit schwerem Weichteilschaden, mit äusserst schweren CC oder intensivmedizinischer Komplexbehandlung/IMCK > 196/184 Pkt.**

PCCL > 3 und (Komplizierende Prozeduren oder Eingriff an mehreren Lokalisationen oder Diagnose in Tabelle I02-3) oder mindestens eine Prozedur in Tabelle I02-7

DRG I02B**Hochaufwendige Gewebe- oder Hauttransplantationen, ausser an der Hand oder vierzeitige bestimmte OR-Prozedur oder mikrovaskulärer Eingriff, ohne komplizierender Prozedur, Eingriff an mehreren Lokalisationen od. schwerem Weichteilschaden, mit äusserst schweren CC****Diagnose I02-1**

| | | | |
|--------|--|--------------------------|--|
| C40.1 | Bösartige Neubildung des Knochens und des Gelenkknorpels: Kurze Knochen der oberen Extremität | M12.54 M12.84 | Traumatische Arthropathie: Hand Sonstige näher bezeichnete Arthropathien, anderenorts nicht klassifiziert: Hand |
| C47.1 | Bösartige Neubildung: Periphere Nerven der oberen Extremität, einschließlich Schulter | M13.14 M13.84 | Monarthritis, anderenorts nicht klassifiziert: Hand Sonstige näher bezeichnete Arthritis: Hand |
| C49.1 | Bösartige Neubildung: Bindegewebe und andere Weichteilgewebe der oberen Extremität, einschließlich Schulter | M13.94 M15.1 M15.2 | Arthritis, nicht näher bezeichnet: Hand Heberden-Knoten (mit Arthropathie) Bouchard-Knoten (mit Arthropathie) |
| D16.1 | Gutartige Neubildung des Knochens und des Gelenkknorpels: Kurze Knochen der oberen Extremität | M18.0 M18.1 M18.2 | Primäre Rhizarthrose, beidseitig Sonstige primäre Rhizarthrose Posttraumatische Rhizarthrose, beidseitig |
| D21.1 | Sonstige gutartige Neubildungen: Bindegewebe und andere Weichteilgewebe der oberen Extremität, einschließlich Schulter | M18.3 M18.4 M18.5 | Sonstige posttraumatische Rhizarthrose Sonstige sekundäre Rhizarthrose, beidseitig Sonstige sekundäre Rhizarthrose |
| M00.04 | Arthritis und Polyarthritis durch Staphylokokken: Hand | M18.9 M19.04 | Rhizarthrose, nicht näher bezeichnet Primäre Arthrose sonstiger Gelenke: Hand |
| M00.14 | Arthritis und Polyarthritis durch Pneumokokken: Hand | M19.14 M19.24 | Posttraumatische Arthrose sonstiger Gelenke: Hand Sonstige sekundäre Arthrose: Hand |
| M00.24 | Arthritis und Polyarthritis durch sonstige Streptokokken: Hand | M19.84 M19.94 | Sonstige näher bezeichnete Arthrose: Hand Arthrose, nicht näher bezeichnet: Hand |
| M00.84 | Arthritis und Polyarthritis durch sonstige näher bezeichnete bakterielle Erreger: Hand | M20.0 M21.84 | Deformität eines oder mehrerer Finger Sonstige näher bezeichnete erworbene Deformitäten der Extremitäten: Hand |
| M00.94 | Eitrige Arthritis, nicht näher bezeichnet: Hand | | Erworbene Deformität einer Extremität, nicht näher bezeichnet: Hand |
| M02.04 | Arthritis nach intestinalem Bypass: Hand | M21.94 | |
| M02.14 | Postenteritische Arthritis: Hand | | Freier Gelenkkörper: Hand |
| M02.24 | Arthritis nach Impfung: Hand | M24.04 M24.14 | Sonstige Gelenkknorpelschädigungen: Hand |
| M02.34 | Reiter-Krankheit: Hand | M24.34 | Pathologische Luxation und Subluxation eines Gelenkes, anderenorts nicht klassifiziert: Hand |
| M02.84 | Sonstige reaktive Arthritiden: Hand | | Gelenkes, anderenorts nicht klassifiziert: Hand |
| M02.94 | Reaktive Arthritis, nicht näher bezeichnet: Hand | | Habituelle Luxation und Subluxation eines Gelenkes: Hand |
| M11.04 | Apatitirrhumatismus: Hand | M24.44 | |
| M11.14 | Familiäre Chondrokalzinose: Hand | | Gelenkkontraktur: Hand |
| M11.24 | Sonstige Chondrokalzinose: Hand | M24.54 M24.64 | Ankylose eines Gelenkes: Hand |
| M11.84 | Sonstige näher bezeichnete Kristall-Arthropathien: Hand | M24.84 | Sonstige näher bezeichnete Gelenkschädigungen, anderenorts nicht klassifiziert: Hand |
| M11.94 | Kristall-Arthropathie, nicht näher bezeichnet: Hand | | Gelenkschädigung, nicht näher bezeichnet: Hand |
| M12.14 | Kaschin-Beck-Krankheit: Hand | M24.94 | Hämarthros: Hand |
| M12.24 | Villonoduläre Synovitis (pigmentiert): Hand | M25.04 | Gelenkfistel: Hand |
| M12.34 | Palindromer Rheumatismus: Hand | M25.14 | Schlottergelenk: Hand |
| M12.44 | Hydrops intermittens: Hand | M25.24 | |

| | | | |
|--------|--|--------|--|
| M25.34 | Sonstige Instabilität eines Gelenkes: Hand | S62.21 | Fraktur des 1. Mittelhandknochens: Basis |
| M25.44 | Gelenkerguss: Hand | S62.22 | Fraktur des 1. Mittelhandknochens: Schaft |
| M25.54 | Gelenkschmerz: Hand | S62.23 | Fraktur des 1. Mittelhandknochens: Kollum |
| M25.64 | Gelenksteife, anderenorts nicht klassifiziert: Hand | S62.24 | Fraktur des 1. Mittelhandknochens: Kopf |
| M25.74 | Osteophyt: Hand | S62.30 | Fraktur eines sonstigen Mittelhandknochens: Teil nicht näher bezeichnet |
| M25.84 | Sonstige näher bezeichnete Gelenkkrankheiten: Hand | S62.31 | Fraktur eines sonstigen Mittelhandknochens: Basis |
| M25.94 | Gelenkkrankheit, nicht näher bezeichnet: Hand | S62.32 | Fraktur eines sonstigen Mittelhandknochens: Schaft |
| M65.84 | Sonstige Synovitis und Tenosynovitis: Hand | S62.33 | Fraktur eines sonstigen Mittelhandknochens: Kollum |
| M66.24 | Spontanruptur von Strecksehnen: Hand | S62.34 | Fraktur eines sonstigen Mittelhandknochens: Kopf |
| M66.30 | Spontanruptur von Beugesehnen: Mehrere Lokalisationen | S62.4 | Multiple Frakturen der Mittelhandknochen |
| M66.34 | Spontanruptur von Beugesehnen: Hand | S62.50 | Fraktur des Daumens: Teil nicht näher bezeichnet |
| M72.0 | Fibromatose der Palmarfaszie [Dupuytren-Kontraktur] | S62.51 | Fraktur des Daumens: Proximale Phalanx |
| M84.14 | Nichtvereinigung der Frakturenden [Pseudarthrose]: Hand | S62.52 | Fraktur des Daumens: Distale Phalanx |
| M84.24 | Verzögerte Frakturheilung: Hand | S62.60 | Fraktur eines sonstigen Fingers: Teil nicht näher bezeichnet |
| M84.34 | Stressfraktur, anderenorts nicht klassifiziert: Hand | S62.61 | Fraktur eines sonstigen Fingers: Proximale Phalanx |
| M84.44 | Pathologische Fraktur, anderenorts nicht klassifiziert: Hand | S62.62 | Fraktur eines sonstigen Fingers: Mittlere Phalanx |
| M86.04 | Akute hämatogene Osteomyelitis: Hand | S62.63 | Fraktur eines sonstigen Fingers: Distale Phalanx |
| M86.14 | Sonstige akute Osteomyelitis: Hand | S62.7 | Multiple Frakturen der Finger |
| M86.24 | Subakute Osteomyelitis: Hand | S62.8 | Fraktur sonstiger und nicht näher bezeichneter Teile des Handgelenkes und der Hand |
| M86.34 | Chronische multifokale Osteomyelitis: Hand | S63.03 | Luxation des Handgelenkes: Mediokarpal (-Gelenk) |
| M86.44 | Chronische Osteomyelitis mit Fistel: Hand | S63.04 | Luxation des Handgelenkes: Karpometakarpal (-Gelenk) |
| M86.54 | Sonstige chronische hämatogene Osteomyelitis: Hand | S63.08 | Luxation des Handgelenkes: Sonstige |
| M86.64 | Sonstige chronische Osteomyelitis: Hand | S63.10 | Luxation eines Fingers: Teil nicht näher bezeichnet |
| M86.84 | Sonstige Osteomyelitis: Hand | S63.11 | Luxation eines Fingers: Metakarpophalangeal (-Gelenk) |
| M87.14 | Knochennekrose durch Arzneimittel: Hand | S63.12 | Luxation eines Fingers: Interphalangeal (-Gelenk) |
| M87.24 | Knochennekrose durch vorangegangenes Trauma: Hand | S63.2 | Multiple Luxationen der Finger |
| M87.34 | Sonstige sekundäre Knochennekrose: Hand | S63.3 | Traumatische Ruptur von Bändern des Handgelenkes und der Handwurzel |
| M87.84 | Sonstige Knochennekrose: Hand | S63.4 | Traumatische Ruptur von Bändern der Finger im Metakarpophalangeal- und Interphalangealgelenk |
| M87.94 | Knochennekrose, nicht näher bezeichnet: Hand | S63.51 | Verstauchung und Zerrung des Handgelenkes: Karpal (-Gelenk) |
| M89.64 | Osteopathie nach Poliomyelitis: Hand | S63.52 | Verstauchung und Zerrung des Handgelenkes: Radiokarpal (-Band) (-Gelenk) |
| Q68.1 | Angeborene Deformität der Hand | S63.53 | Verstauchung und Zerrung des Handgelenkes: Karpometakarpal (-Gelenk) |
| Q71.0 | Angeborenes vollständiges Fehlen der oberen Extremität(en) | S63.58 | Verstauchung und Zerrung des Handgelenkes: Sonstige Teile |
| Q71.1 | Angeborenes Fehlen des Ober- und Unterarmes bei vorhandener Hand | S63.60 | Verstauchung und Zerrung eines oder mehrerer Finger: Teil nicht näher bezeichnet |
| Q71.3 | Angeborenes Fehlen der Hand oder eines oder mehrerer Finger | S63.61 | Verstauchung und Zerrung eines oder mehrerer Finger: Metakarpophalangeal (-Gelenk) |
| Q71.6 | Spalthand | S63.62 | Verstauchung und Zerrung eines oder mehrerer Finger: Interphalangeal (-Gelenk) |
| S56.0 | Verletzung von Beugemuskeln und -sehnen des Daumens in Höhe des Unterarmes | S63.68 | Verstauchung und Zerrung eines oder mehrerer Finger: Sonstige Teile |
| S56.1 | Verletzung von Beugemuskeln und -sehnen eines oder mehrerer sonstiger Finger in Höhe des Unterarmes | S63.7 | Verstauchung und Zerrung sonstiger und nicht näher bezeichneter Teile der Hand |
| S56.3 | Verletzung von Streck- oder Abduktormuskeln und -sehnen des Daumens in Höhe des Unterarmes | T87.0 | Komplikationen durch replantierte (Teile der) obere(n) Extremität |
| S56.4 | Verletzung von Streckmuskeln und -sehnen eines oder mehrerer sonstiger Finger in Höhe des Unterarmes | | |
| S62.20 | Fraktur des 1. Mittelhandknochens: Teil nicht näher bezeichnet | | |

Diagnose I02-2

| | | | |
|--------|---|--------|---|
| S01.83 | Offene Wunde (jeder Teil des Kopfes) mit Verbindung zu einer intrakraniellen Verletzung | S11.86 | Weichteilschaden III. Grades bei geschlossener Fraktur oder Luxation des Halses |
| S01.86 | Weichteilschaden III. Grades bei geschlossener Fraktur oder Luxation des Kopfes | S11.88 | Weichteilschaden II. Grades bei offener Fraktur oder Luxation des Halses |
| S01.88 | Weichteilschaden II. Grades bei offener Fraktur oder Luxation des Kopfes | S11.89 | Weichteilschaden III. Grades bei offener Fraktur oder Luxation des Halses |
| S01.89 | Weichteilschaden III. Grades bei offener Fraktur oder Luxation des Kopfes | S21.83 | Offene Wunde (jeder Teil des Thorax) mit Verbindung zu einer intrathorakalen Verletzung |

| | | | |
|--------|---|--------|--|
| S21.86 | Weichteilschaden III. Grades bei geschlossener Fraktur oder Luxation des Thorax | S61.86 | Weichteilschaden III. Grades bei geschlossener Fraktur oder Luxation des Handgelenkes und der Hand |
| S21.88 | Weichteilschaden II. Grades bei offener Fraktur oder Luxation des Thorax | S61.88 | Weichteilschaden II. Grades bei offener Fraktur oder Luxation des Handgelenkes und der Hand |
| S21.89 | Weichteilschaden III. Grades bei offener Fraktur oder Luxation des Thorax | S61.89 | Weichteilschaden III. Grades bei offener Fraktur oder Luxation des Handgelenkes und der Hand |
| S31.83 | Offene Wunde (jeder Teil des Abdomens, der Lumbosakralgegend und des Beckens) mit Verbindung zu einer intraabdominalen Verletzung | S71.86 | Weichteilschaden III. Grades bei geschlossener Fraktur oder Luxation der Hüfte und des Oberschenkels |
| S31.86 | Weichteilschaden III. Grades bei geschlossener Fraktur oder Luxation der Lendenwirbelsäule und des Beckens | S71.88 | Weichteilschaden II. Grades bei offener Fraktur oder Luxation der Hüfte und des Oberschenkels |
| S31.88 | Weichteilschaden II. Grades bei offener Fraktur oder Luxation der Lendenwirbelsäule und des Beckens | S71.89 | Weichteilschaden III. Grades bei offener Fraktur oder Luxation der Hüfte und des Oberschenkels |
| S31.89 | Weichteilschaden III. Grades bei offener Fraktur oder Luxation der Lendenwirbelsäule und des Beckens | S81.86 | Weichteilschaden III. Grades bei geschlossener Fraktur oder Luxation des Unterschenkels |
| S41.86 | Weichteilschaden III. Grades bei geschlossener Fraktur oder Luxation des Oberarmes | S81.88 | Weichteilschaden II. Grades bei offener Fraktur oder Luxation des Unterschenkels |
| S41.88 | Weichteilschaden II. Grades bei offener Fraktur oder Luxation des Oberarmes | S81.89 | Weichteilschaden III. Grades bei offener Fraktur oder Luxation des Unterschenkels |
| S41.89 | Weichteilschaden III. Grades bei offener Fraktur oder Luxation des Oberarmes | S91.86 | Weichteilschaden III. Grades bei geschlossener Fraktur oder Luxation des Fußes |
| S51.86 | Weichteilschaden III. Grades bei geschlossener Fraktur oder Luxation des Unterarmes | S91.88 | Weichteilschaden II. Grades bei offener Fraktur oder Luxation des Fußes |
| S51.88 | Weichteilschaden II. Grades bei offener Fraktur oder Luxation des Unterarmes | S91.89 | Weichteilschaden III. Grades bei offener Fraktur oder Luxation des Fußes |
| S51.89 | Weichteilschaden III. Grades bei offener Fraktur oder Luxation des Unterarmes | | |

Diagnose I02-3

| | | | |
|--------|---|--------|--|
| S01.83 | Offene Wunde (jeder Teil des Kopfes) mit Verbindung zu einer intrakraniellen Verletzung | S41.89 | Weichteilschaden III. Grades bei offener Fraktur oder Luxation des Oberarmes |
| S01.86 | Weichteilschaden III. Grades bei geschlossener Fraktur oder Luxation des Kopfes | S51.86 | Weichteilschaden III. Grades bei geschlossener Fraktur oder Luxation des Unterarmes |
| S01.89 | Weichteilschaden III. Grades bei offener Fraktur oder Luxation des Kopfes | S51.89 | Weichteilschaden III. Grades bei offener Fraktur oder Luxation des Unterarmes |
| S11.86 | Weichteilschaden III. Grades bei geschlossener Fraktur oder Luxation des Halses | S61.86 | Weichteilschaden III. Grades bei geschlossener Fraktur oder Luxation des Handgelenkes und der Hand |
| S11.89 | Weichteilschaden III. Grades bei offener Fraktur oder Luxation des Halses | S61.89 | Weichteilschaden III. Grades bei offener Fraktur oder Luxation des Handgelenkes und der Hand |
| S21.83 | Offene Wunde (jeder Teil des Thorax) mit Verbindung zu einer intrathorakalen Verletzung | S71.86 | Weichteilschaden III. Grades bei geschlossener Fraktur oder Luxation der Hüfte und des Oberschenkels |
| S21.86 | Weichteilschaden III. Grades bei geschlossener Fraktur oder Luxation des Thorax | S71.89 | Weichteilschaden III. Grades bei offener Fraktur oder Luxation der Hüfte und des Oberschenkels |
| S21.89 | Weichteilschaden III. Grades bei offener Fraktur oder Luxation des Thorax | S81.86 | Weichteilschaden III. Grades bei geschlossener Fraktur oder Luxation des Unterschenkels |
| S31.83 | Offene Wunde (jeder Teil des Abdomens, der Lumbosakralgegend und des Beckens) mit Verbindung zu einer intraabdominalen Verletzung | S81.89 | Weichteilschaden III. Grades bei offener Fraktur oder Luxation des Unterschenkels |
| S31.86 | Weichteilschaden III. Grades bei geschlossener Fraktur oder Luxation der Lendenwirbelsäule und des Beckens | S91.86 | Weichteilschaden III. Grades bei geschlossener Fraktur oder Luxation des Fußes |
| S31.89 | Weichteilschaden III. Grades bei offener Fraktur oder Luxation der Lendenwirbelsäule und des Beckens | S91.89 | Weichteilschaden III. Grades bei offener Fraktur oder Luxation des Fußes |
| S41.86 | Weichteilschaden III. Grades bei geschlossener Fraktur oder Luxation des Oberarmes | | |

Prozedur I02-4

| | | | |
|------------|--|------------|--|
| 83.82.10 ↔ | Faszientransplantation, Kopf und Hals | 83.8A.39 ↔ | Revision von einer sonstigen Lappenplastik mit mikrovasculärer Anastomosierung aus Muskel oder Faszie, andere Lokalisation |
| 83.82.11 ↔ | Faszientransplantation, Schulter und Axilla | 84.20 ↔ | Replantation einer Extremität, n.n.bez. |
| 83.82.12 ↔ | Faszientransplantation, Oberarm und Ellenbogen | 84.21 ↔ | Daumen-Replantation |
| 83.82.13 ↔ | Faszientransplantation, Unterarm | 84.22 ↔ | Finger-Replantation (ausser Daumen) |
| 83.82.14 ↔ | Faszientransplantation, Brustwand, Bauch und Rücken | 84.23.00 ↔ | Replantation von Vorderarm, Handgelenk oder Hand, n.n.bez. |
| 83.82.15 ↔ | Faszientransplantation, Leisten- und Genitalregion und Gesäss | 84.23.10 ↔ | Replantation von Vorderarm |
| 83.82.16 ↔ | Faszientransplantation, Untere Extremität | 84.23.12 ↔ | Replantation von der Mittelhand |
| 83.82.19 ↔ | Faszientransplantation, Andere Lokalisation | 84.23.13 ↔ | Replantation vom Handgelenk |
| 83.82.20 ↔ | Transplantation eines lokalen Muskel- oder Faszienlappens, Kopf und Hals | 84.23.99 ↔ | Replantation von Vorderarm, Handgelenk oder Hand, sonstige |
| 83.82.21 ↔ | Transplantation eines lokalen Muskel- oder Faszienlappens, Schulter und Axilla | 84.24.00 ↔ | Replantation im Ellenbogenbereich oder Oberarm, n.n.bez. |
| 83.82.22 ↔ | Transplantation eines lokalen Muskel- oder Faszienlappens, Oberarm und Ellenbogen | 84.24.11 ↔ | Replantation im Ellenbogenbereich |
| 83.82.23 ↔ | Transplantation eines lokalen Muskel- oder Faszienlappens, Unterarm | 84.24.12 ↔ | Replantation vom Oberarm |
| 83.82.24 ↔ | Transplantation eines lokalen Muskel- oder Faszienlappens, Brustwand, Bauch und Rücken | 84.24.99 ↔ | Replantation im Ellenbogenbereich oder Oberarm, sonstige |
| 83.82.25 ↔ | Transplantation eines lokalen Muskel- oder Faszienlappens, Leisten- und Genitalregion und Gesäss | 84.25 ↔ | Zehen-Replantation |
| 83.82.26 ↔ | Transplantation eines lokalen Muskel- oder Faszienlappens, Untere Extremität | 84.26 ↔ | Fuss-Replantation |
| 83.82.29 ↔ | Transplantation eines lokalen Muskel- oder Faszienlappens, Andere Lokalisation | 84.27.11 ↔ | Replantation im Kniebereich |
| 83.82.30 ↔ | Transplantation eines osteomyokutanen oder osteofasziokutanen Lappens, Kopf und Hals | 84.27.12 ↔ | Replantation vom Unterschenkel |
| 83.82.31 ↔ | Transplantation eines osteomyokutanen oder osteofasziokutanen Lappens, Schulter und Axilla | 84.27.99 ↔ | Replantation von Unterschenkel oder Sprunggelenk, sonstige |
| 83.82.32 ↔ | Transplantation eines osteomyokutanen oder osteofasziokutanen Lappens, Oberarm und Ellenbogen | 84.28 ↔ | Oberschenkel-Replantation |
| 83.82.33 ↔ | Transplantation eines osteomyokutanen oder osteofasziokutanen Lappens, Unterarm | 84.29 ↔ | Replantation einer Extremität, sonstige |
| 83.82.34 ↔ | Transplantation eines osteomyokutanen oder osteofasziokutanen Lappens, Brustwand, Bauch und Rücken | 84.99.14 ↔ | Borggreve-Plastik |
| 83.82.35 ↔ | Transplantation eines osteomyokutanen oder osteofasziokutanen Lappens, Leisten- und Genitalregion und Gesäss | 84.99.31 ↔ | Transplantation von Vorderarm, Handgelenk oder Hand |
| 83.82.36 ↔ | Transplantation eines osteomyokutanen oder osteofasziokutanen Lappens, Untere Extremität | 85.K6.13 ↔ | Revision von Haut-Muskel- und Haut-Fett-Lappenplastiken an der Mamma, mit Neuanlage und Korrektur der Gefässanastomose |
| 83.82.39 ↔ | Transplantation eines osteomyokutanen oder osteofasziokutanen Lappens, Andere Lokalisation | 86.6A.11 ↔ | Autologe Vollhauttransplantation, kleinflächig, am Kopf |
| 83.8A.30 ↔ | Revision von einer sonstigen Lappenplastik mit mikrovasculärer Anastomosierung aus Muskel oder Faszie, Kopf und Hals | 86.6A.12 ↔ | Autologe Vollhauttransplantation, kleinflächig, am Hals |
| 83.8A.31 ↔ | Revision von einer sonstigen Lappenplastik mit mikrovasculärer Anastomosierung aus Muskel oder Faszie, Schulter und Axilla | 86.6A.13 ↔ | Autologe Vollhauttransplantation, kleinflächig, an Schulter und Axilla |
| 83.8A.32 ↔ | Revision von einer sonstigen Lappenplastik mit mikrovasculärer Anastomosierung aus Muskel oder Faszie, Oberarm und Ellenbogen | 86.6A.14 ↔ | Autologe Vollhauttransplantation, kleinflächig, an Oberarm und Ellenbogen |
| 83.8A.33 ↔ | Revision von einer sonstigen Lappenplastik mit mikrovasculärer Anastomosierung aus Muskel oder Faszie, Unterarm | 86.6A.15 ↔ | Autologe Vollhauttransplantation, kleinflächig, am Unterarm |
| 83.8A.34 ↔ | Revision von einer sonstigen Lappenplastik mit mikrovasculärer Anastomosierung aus Muskel oder Faszie, Brustwand, Bauch und Rücken | 86.6A.17 ↔ | Autologe Vollhauttransplantation, kleinflächig, an Brustwand und Rücken |
| 83.8A.35 ↔ | Revision von einer sonstigen Lappenplastik mit mikrovasculärer Anastomosierung aus Muskel oder Faszie, Leisten- und Genitalregion und Gesäss | 86.6A.18 ↔ | Autologe Vollhauttransplantation, kleinflächig, an Bauchregion und Leiste |
| 83.8A.36 ↔ | Revision von einer sonstigen Lappenplastik mit mikrovasculärer Anastomosierung aus Muskel oder Faszie, Untere Extremität | 86.6A.1A ↔ | Autologe Vollhauttransplantation, kleinflächig, am Gesäss |
| | | 86.6A.1B ↔ | Autologe Vollhauttransplantation, kleinflächig, an Oberschenkel und Knie |
| | | 86.6A.1C ↔ | Autologe Vollhauttransplantation, kleinflächig, am Unterschenkel |
| | | 86.6A.1D ↔ | Autologe Vollhauttransplantation, kleinflächig, am Fuss |
| | | 86.6A.21 ↔ | Autologe Vollhauttransplantation, grossflächig, am Kopf |
| | | 86.6A.22 ↔ | Autologe Vollhauttransplantation, grossflächig, am Hals |
| | | 86.6A.23 ↔ | Autologe Vollhauttransplantation, grossflächig, an Schulter und Axilla |
| | | 86.6A.24 ↔ | Autologe Vollhauttransplantation, grossflächig, an Oberarm und Ellenbogen |
| | | 86.6A.25 ↔ | Autologe Vollhauttransplantation, grossflächig, am Unterarm |
| | | 86.6A.27 ↔ | Autologe Vollhauttransplantation, grossflächig, an Brustwand und Rücken |

- 86.6A.28 ↔ Autologe Vollhauttransplantation, grossflächig, an Bauchregion und Leiste
- 86.6A.2A ↔ Autologe Vollhauttransplantation, grossflächig, am Gesäss
- 86.6A.2B ↔ Autologe Vollhauttransplantation, grossflächig, an Oberschenkel und Knie
- 86.6A.2C ↔ Autologe Vollhauttransplantation, grossflächig, am Unterschenkel
- 86.6A.2D ↔ Autologe Vollhauttransplantation, grossflächig, am Fuss
- 86.7A.31 ↔ Verschiebe-Rotationsplastik, kleinflächig, am Kopf
- 86.7A.3D ↔ Verschiebe-Rotationsplastik, kleinflächig, am Fuss
- 86.7A.3E ↔ Verschiebe-Rotationsplastik, kleinflächig, an anderer Lokalisation
- 86.7A.41 ↔ Verschiebe-Rotationsplastik, grossflächig, am Kopf
- 86.7A.4D ↔ Verschiebe-Rotationsplastik, grossflächig, am Fuss
- 86.7A.4E ↔ Verschiebe-Rotationsplastik, grossflächig, an anderer Lokalisation
- 86.7A.51 ↔ Transpositionsplastik (VY), kleinflächig, am Kopf
- 86.7A.5D ↔ Transpositionsplastik (VY), kleinflächig, am Fuss
- 86.7A.5E ↔ Transpositionsplastik (VY), kleinflächig, an anderer Lokalisation
- 86.7A.61 ↔ Transpositionsplastik (VY), grossflächig, am Kopf
- 86.7A.6D ↔ Transpositionsplastik (VY), grossflächig, am Fuss
- 86.7A.6E ↔ Transpositionsplastik (VY), grossflächig, an anderer Lokalisation
- 86.7A.71 ↔ Insellappenplastik, kleinflächig, am Kopf
- 86.7A.7D ↔ Insellappenplastik, kleinflächig, am Fuss
- 86.7A.7E ↔ Insellappenplastik, kleinflächig, an anderer Lokalisation
- 86.7A.81 ↔ Insellappenplastik, grossflächig, am Kopf
- 86.7A.8D ↔ Insellappenplastik, grossflächig, am Fuss
- 86.7A.8E ↔ Insellappenplastik, grossflächig, an anderer Lokalisation
- 86.7B.11 ↔ Gestielte regionale Lappenplastik, am Kopf
- 86.7B.12 ↔ Gestielte regionale Lappenplastik, am Hals
- 86.7B.13 ↔ Gestielte regionale Lappenplastik, an Schulter und Axilla
- 86.7B.14 ↔ Gestielte regionale Lappenplastik, an Oberarm und Ellenbogen
- 86.7B.15 ↔ Gestielte regionale Lappenplastik, am Unterarm
- 86.7B.17 ↔ Gestielte regionale Lappenplastik, an Brustwand und Rücken
- 86.7B.18 ↔ Gestielte regionale Lappenplastik, an Bauchregion und Leiste
- 86.7B.1A ↔ Gestielte regionale Lappenplastik, am Gesäss
- 86.7B.1B ↔ Gestielte regionale Lappenplastik, an Oberschenkel und Knie
- 86.7B.1C ↔ Gestielte regionale Lappenplastik, am Unterschenkel
- 86.7B.1D ↔ Gestielte regionale Lappenplastik, am Fuss
- 86.7C.11 ↔ Gestielte Fernlappenplastik, am Kopf
- 86.7C.12 ↔ Gestielte Fernlappenplastik, am Hals
- 86.7C.13 ↔ Gestielte Fernlappenplastik, an Schulter und Axilla
- 86.7C.14 ↔ Gestielte Fernlappenplastik, an Oberarm und Ellenbogen
- 86.7C.15 ↔ Gestielte Fernlappenplastik, am Unterarm
- 86.7C.17 ↔ Gestielte Fernlappenplastik, an Brustwand und Rücken
- 86.7C.18 ↔ Gestielte Fernlappenplastik, an Bauchregion und Leiste
- 86.7C.1A ↔ Gestielte Fernlappenplastik, am Gesäss
- 86.7C.1B ↔ Gestielte Fernlappenplastik, an Oberschenkel und Knie
- 86.7C.1C ↔ Gestielte Fernlappenplastik, am Unterschenkel
- 86.7C.1D ↔ Gestielte Fernlappenplastik, am Fuss
- 86.7E.21 ↔ Revision von gestielter regionaler Lappenplastik, am Kopf
- 86.7E.26 ↔ Revision von gestielter regionaler Lappenplastik, an der Hand
- 86.7E.2D ↔ Revision von gestielter regionaler Lappenplastik, am Fuss
- 86.7E.2E ↔ Revision von gestielter regionaler Lappenplastik, an anderer Lokalisation
- 86.7E.31 ↔ Revision von gestielter Fernlappenplastik, am Kopf
- 86.7E.36 ↔ Revision von gestielter Fernlappenplastik, an der Hand
- 86.7E.3D ↔ Revision von gestielter Fernlappenplastik, am Fuss
- 86.7E.3E ↔ Revision von gestielter Fernlappenplastik, an anderer Lokalisation
- 86.7E.41 ↔ Revision von einer Plastik mit freien Lappen mit mikrovasculärer Anastomosierung, am Kopf
- 86.7E.46 ↔ Revision von einer Plastik mit freien Lappen mit mikrovasculärer Anastomosierung, an der Hand
- 86.7E.4D ↔ Revision von einer Plastik mit freien Lappen mit mikrovasculärer Anastomosierung, am Fuss
- 86.7E.4E ↔ Revision von einer Plastik mit freien Lappen mit mikrovasculärer Anastomosierung, an anderer Lokalisation

Prozedur I02-5

- 85.2C.12 ↔ Chirurgisches Débridement an der Mamma durch Exzision in lokaler Infiltrationsanästhesie, Regional- oder Allgemeinanästhesie, grossflächig
- 86.2A.21 †↔ Chirurgisches Débridement, mittlerer Ausdehnung, am Kopf
- 86.2A.26 †↔ Chirurgisches Débridement, mittlerer Ausdehnung, an der Hand
- 86.2A.2D †↔ Chirurgisches Débridement, mittlerer Ausdehnung, am Fuss
- 86.2A.2E †↔ Chirurgisches Débridement, mittlerer Ausdehnung, an anderer Lokalisation
- 86.2A.31 ↔ Chirurgisches Débridement, grosser Ausdehnung, am Kopf
- 86.2A.36 ↔ Chirurgisches Débridement, grosser Ausdehnung, an der Hand
- 86.2A.3D ↔ Chirurgisches Débridement, grosser Ausdehnung, am Fuss
- 86.2A.3E ↔ Chirurgisches Débridement, grosser Ausdehnung, an anderer Lokalisation
- 86.A1.12 †↔ Epifasziale Nekrosektomie oder tangentielle Exzision bei Verbrennungen und Verätzungen
- 86.A2.00 †↔ Spezielle temporäre Weichteildeckungen bei Verbrennungen und Verätzungen, n.n.bez.
- 86.A2.09 †↔ Spezielle temporäre Weichteildeckungen bei Verbrennungen und Verätzungen, sonstige

Prozedur I02-6

| | | | |
|------------|--|------------|---|
| 16.98.11 ↔ | Rekonstruktion der Orbitawand mit mikrovaskulärem Lappen | 30.4X.25 ↔ | Radikale Laryngektomie, mit Pharyngektomie sowie Schilddrüsenresektion, Rekonstruktion mit freiem mikrovaskulär-anastomosiertem Transplantat |
| 18.71.14 ↔ | Ohrmuschelaufbau, partiell mit mikrovaskulärem Lappen | 40.71.11 ↔ | Mikrochirurgische lymphovenöse Anastomosierung |
| 18.71.24 ↔ | Ohrmuschelaufbau, total mit mikrovaskulärem Lappen | 40.71.21 ↔ | Transplantation von Lymphknoten mit mikrovaskulärer Anastomose |
| 25.2X.14 ↔ | Partielle Glossektomie, transoraler Zugang, Rekonstruktion mit freiem mikrovaskulär-anastomosiertem Transplantat | 40.71.31 ↔ | Transplantation von peripheren Lymphgefässen mit mikrovaskulärer Anastomose |
| 25.2X.24 ↔ | Partielle Glossektomie, transmandibulärer Zugang, Rekonstruktion mit freiem mikrovaskulär-anastomosiertem Transplantat | 76.31.20 ↔ | Partielle Mandibulektomie mit Rekonstruktion mit mikrovaskulär-anastomosiertem Transplantat |
| 25.2X.34 ↔ | Pelviglossektomie, transoraler Zugang, Rekonstruktion mit freiem mikrovaskulär-anastomosiertem Transplantat | 76.39.10 ↔ | Partielle Ostektomie an anderen Gesichtsschädelknochen, Rekonstruktion mit mikrovaskulär-anastomosiertem Transplantat |
| 25.2X.44 ↔ | Pelviglossektomie, transmandibulärer Zugang, Rekonstruktion mit freiem mikrovaskulär-anastomosiertem Transplantat | 76.41.10 ↔ | Totale Mandibulektomie mit gleichzeitiger Rekonstruktion, Rekonstruktion mit mikrovaskulär-anastomosiertem Transplantat |
| 25.2X.54 ↔ | Pelviglossomandibulektomie, Rekonstruktion mit freiem mikrovaskulär-anastomosiertem Transplantat | 76.43.10 ↔ | Sonstige Rekonstruktion der Mandibula mit mikrovaskulär-anastomosiertem Transplantat |
| 25.3X.14 ↔ | Vollständige Glossektomie, transoraler Zugang, Rekonstruktion mit freiem mikrovaskulär-anastomosiertem Transplantat | 76.44.10 ↔ | Totale Ostektomie an anderen Gesichtsschädelknochen, Rekonstruktion mit mikrovaskulär-anastomosiertem Transplantat |
| 25.3X.24 ↔ | Vollständige Glossektomie, transmandibulärer Zugang, Rekonstruktion mit freiem mikrovaskulär-anastomosiertem Transplantat | 76.46.10 ↔ | Sonstige Rekonstruktion an anderen Gesichtsschädelknochen mit mikrovaskulär-anastomosiertem Transplantat |
| 25.3X.34 ↔ | Vollständige Pelviglossektomie, transoraler Zugang, Rekonstruktion mit freiem mikrovaskulär-anastomosiertem Transplantat | 82.72.21 ↔ | Transplantation eines sonstigen Lappentransplantates mit mikrovaskulärer Anastomosierung aus Muskel oder Faszie an der Hand |
| 25.3X.44 ↔ | Vollständige Pelviglossektomie, transmandibulärer Zugang, Rekonstruktion mit freiem mikrovaskulär-anastomosiertem Transplantat | 83.43.12 ↔ | Entnahme eines sonstigen Lappentransplantates mit mikrovaskulärer Anastomosierung aus Muskel oder Faszie |
| 25.3X.54 ↔ | Vollständige Pelviglossomandibulektomie, Rekonstruktion mit freiem mikrovaskulär-anastomosiertem Transplantat | 83.82.40 ↔ | Transplantation eines sonstigen Lappentransplantates mit mikrovaskulärer Anastomosierung aus Muskel oder Faszie, Kopf und Hals |
| 25.4X.14 ↔ | Radikale Glossektomie, transoraler Zugang, Rekonstruktion mit freiem mikrovaskulär-anastomosiertem Transplantat | 83.82.41 ↔ | Transplantation eines sonstigen Lappentransplantates mit mikrovaskulärer Anastomosierung aus Muskel oder Faszie, Schulter und Axilla |
| 25.4X.24 ↔ | Radikale Glossektomie, transmandibulärer Zugang, Rekonstruktion mit freiem mikrovaskulär-anastomosiertem Transplantat | 83.82.42 ↔ | Transplantation eines sonstigen Lappentransplantates mit mikrovaskulärer Anastomosierung aus Muskel oder Faszie, Oberarm und Ellenbogen |
| 25.4X.34 ↔ | Radikale Pelviglossektomie, transoraler Zugang, Rekonstruktion mit freiem mikrovaskulär-anastomosiertem Transplantat | 83.82.43 ↔ | Transplantation eines sonstigen Lappentransplantates mit mikrovaskulärer Anastomosierung aus Muskel oder Faszie, Unterarm |
| 25.4X.44 ↔ | Radikale Pelviglossektomie, transmandibulärer Zugang, Rekonstruktion mit freiem mikrovaskulär-anastomosiertem Transplantat | 83.82.44 ↔ | Transplantation eines sonstigen Lappentransplantates mit mikrovaskulärer Anastomosierung aus Muskel oder Faszie, Brustwand, Bauch und Rücken |
| 25.4X.54 ↔ | Radikale Pelviglossomandibulektomie, Rekonstruktion mit freiem mikrovaskulär-anastomosiertem Transplantat | 83.82.45 ↔ | Transplantation eines sonstigen Lappentransplantats mit mikrovaskulärer Anastomosierung aus Muskel oder Faszie, Leisten- und Genitalregion und Gesäss |
| 27.57.10 ↔ | Anbringen eines freien mikrovaskulär-anastomosierten Transplantats an Lippe und Mund | 83.82.46 ↔ | Transplantation eines sonstigen Lappentransplantates mit mikrovaskulärer Anastomosierung aus Muskel oder Faszie, Untere Extremität |
| 27.59.40 ↔ | Sonstige plastische Rekonstruktion an Lippe und Mund mit freiem mikrovaskulär-anastomosiertem Transplantat | 83.82.47 ↔ | Transplantation eines sonstigen Lappentransplantates mit mikrovaskulärer Anastomosierung aus Muskel oder Faszie, Andere Lokalisation |
| 29.33.12 ↔ | Partielle Pharyngektomie, Rekonstruktion mit freiem mikrovaskulär-anastomosiertem Transplantat | 85.K3.09 ↔ | Plastische Rekonstruktion an der Mamma mit freiem Haut-Muskel-Lappen mit mikrovaskulärer Anastomosierung, sonstige |
| 29.33.21 ↔ | Totale Pharyngektomie, Rekonstruktion mit freiem mikrovaskulär-anastomosiertem Transplantat, freiem Darmtransplantat oder Magenhochzug | 85.K3.12 ↔ | Mammoplastik mit muskulokutaner Gracilis-Lappenplastik |
| 29.4X.12 ↔ | Plastische Rekonstruktion am Pharynx, mit mikrovaskulär anastomosiertem Transplantat, Darmtransplantat oder Magenhochzug | | |
| 30.3X.15 ↔ | Vollständige Laryngektomie, Rekonstruktion mit freiem mikrovaskulär-anastomosiertem Transplantat | | |
| 30.4X.15 ↔ | Radikale Laryngektomie, mit Pharyngektomie, Rekonstruktion mit freiem mikrovaskulär-anastomosiertem Transplantat | | |

| | | | |
|------------|---|------------|--|
| 85.K4.09 ↔ | Plastische Rekonstruktion der Mamma mit freiem Haut-Fett-Lappen mit mikrovaskulärer Anastomosierung, sonstige | 86.7D.14 ↔ | Plastik mit freiem Lappen mit mikrovaskulärer Anastomosierung, an Oberarm und Ellenbogen |
| 85.K4.11 ↔ | Mammoplastik mit Deep inferior epigastric perforator flap [DIEP] | 86.7D.15 ↔ | Plastik mit freiem Lappen mit mikrovaskulärer Anastomosierung, am Unterarm |
| 85.K4.12 ↔ | Mammoplastik mit Superficial inferior epigastric artery flap [SIEA] | 86.7D.16 ↔ | Plastik mit freiem Lappen mit mikrovaskulärer Anastomosierung, an der Hand |
| 85.K4.13 ↔ | Mammoplastik mit Superior gluteal artery perforator flap [S-GAP] | 86.7D.17 ↔ | Plastik mit freiem Lappen mit mikrovaskulärer Anastomosierung, an Brustwand und Rücken |
| 85.K4.14 ↔ | Mammoplastik mit Inferior gluteal artery perforator flap [I-GAP] | 86.7D.18 ↔ | Plastik mit freiem Lappen mit mikrovaskulärer Anastomosierung, an Bauchregion und Leiste |
| 85.K4.15 ↔ | Mammoplastik mit Profunda Artery Perforator Flap [PAP] | 86.7D.1A ↔ | Plastik mit freiem Lappen mit mikrovaskulärer Anastomosierung, am Gesäss |
| 86.7D.11 ↔ | Plastik mit freiem Lappen mit mikrovaskulärer Anastomosierung, am Kopf | 86.7D.1B ↔ | Plastik mit freiem Lappen mit mikrovaskulärer Anastomosierung, an Oberschenkel und Knie |
| 86.7D.12 ↔ | Plastik mit freiem Lappen mit mikrovaskulärer Anastomosierung, am Hals | 86.7D.1C ↔ | Plastik mit freiem Lappen mit mikrovaskulärer Anastomosierung, am Unterschenkel |
| 86.7D.13 ↔ | Plastik mit freiem Lappen mit mikrovaskulärer Anastomosierung, an Schulter und Axilla | 86.7D.1D ↔ | Plastik mit freiem Lappen mit mikrovaskulärer Anastomosierung, am Fuss |

Prozedur I02-7

| | | | |
|-------------|---|-------------|--|
| 99.B7.13 ‡↔ | Intensivmedizinische Komplexbehandlung, 185 bis 360 Aufwandspunkte | 99.B8.13 ‡↔ | IMC-Komplexbehandlung des Erwachsenen, 185 bis 360 Aufwandspunkte |
| 99.B7.14 ‡↔ | Intensivmedizinische Komplexbehandlung, 361 bis 552 Aufwandspunkte | 99.B8.14 ‡↔ | IMC-Komplexbehandlung des Erwachsenen, 361 bis 552 Aufwandspunkte |
| 99.B7.44 ‡↔ | Intensivmedizinische Komplexbehandlung im Kindesalter (Basisprozedur), 197 bis 392 Aufwandspunkte | 99.B8.44 ‡↔ | IMC-Komplexbehandlung im Kindesalter, 197 bis 392 Aufwandspunkte |
| 99.B7.54 ‡↔ | Intensivmedizinische Komplexbehandlung im Neugeborenenalter (Basisprozedur), 197 bis 392 Aufwandspunkte | 99.B8.54 ‡↔ | IMC-Komplexbehandlung im Neugeborenenalter, 197 bis 392 Aufwandspunkte |

ADRG I03

Revision oder Ersatz des Hüftgelenkes mit komplizierender Diagnose oder Arthrodesen oder Alter < 16 Jahre oder beidseitige Eingriffe oder mehrere grosse Eingriffe an Gelenken der unteren Extremität mit komplexem Eingriff

(Prozedur in Tabelle I03-3 und (Diagnose in Tabelle I03-1 oder Prozedur in Tabelle I03-4)) oder ((mindestens zwei Prozeduren in Tabelle I03-5 oder Beidseitige Prozedur in Tabelle I03-5) und ((mindestens zwei Prozeduren in Tabelle I03-6 oder Beidseitige Prozedur in Tabelle I03-6) oder (Prozedur in Tabelle I03-6 und mindestens eine Prozedur in Tabelle I03-7) oder (Prozedur in Tabelle I03-8 und Prozedur in Tabelle I03-9))) oder (mindestens eine Prozedur in Tabelle I03-10 und Alter < 16 Jahre)

DRG I03A

Revision oder Ersatz des Hüftgelenkes mit komplizierender Diagnose und zweizeitigem Eingriff oder schwerste CC

Diagnose in Tabelle I03-2 und mindestens zwei Behandlungen, die mindestens einen Tag auseinander liegen in [Prozedur in Tabelle I03-11 und Prozedur in Tabelle I03-12] oder PCCL > 4

DRG I03B

Revision oder Ersatz des Hüftgelenkes mit komplizierender Diagnose oder Arthrodesen oder Alter < 16 Jahre oder beidseitige Eingriffe oder mehrere grosse Eingriffe an Gelenken der unteren Extremität mit komplexem Eingriff

Diagnose I03-1

| | | | |
|-------|---|--------|--|
| C40.2 | Bösartige Neubildung des Knochens und des Gelenkknorpels: Lange Knochen der unteren Extremität | C49.8 | Bösartige Neubildung: Bindegewebe und andere Weichteilgewebe, mehrere Teilbereiche überlappend |
| C40.3 | Bösartige Neubildung des Knochens und des Gelenkknorpels: Kurze Knochen der unteren Extremität | C79.5 | Sekundäre bösartige Neubildung des Knochens und des Knochenmarkes |
| C40.8 | Bösartige Neubildung: Knochen und Gelenkknorpel der Extremitäten, mehrere Teilbereiche überlappend | M00.05 | Arthritis und Polyarthritis durch Staphylokokken: Beckenregion und Oberschenkel |
| C49.2 | Bösartige Neubildung: Bindegewebe und andere Weichteilgewebe der unteren Extremität, einschließlich Hüfte | M00.15 | Arthritis und Polyarthritis durch Pneumokokken: Beckenregion und Oberschenkel |
| | | M00.25 | Arthritis und Polyarthritis durch sonstige Streptokokken: Beckenregion und Oberschenkel |

| | | | |
|--------|---|--------|---|
| M00.85 | Arthritis und Polyarthritis durch sonstige näher bezeichnete bakterielle Erreger: Beckenregion und Oberschenkel | M86.55 | Sonstige chronische hämatogene Osteomyelitis: Beckenregion und Oberschenkel |
| M00.95 | Eitrige Arthritis, nicht näher bezeichnet: Beckenregion und Oberschenkel | M86.65 | Sonstige chronische Osteomyelitis: Beckenregion und Oberschenkel |
| M86.05 | Akute hämatogene Osteomyelitis: Beckenregion und Oberschenkel | M86.85 | Sonstige Osteomyelitis: Beckenregion und Oberschenkel |
| M86.15 | Sonstige akute Osteomyelitis: Beckenregion und Oberschenkel | M86.95 | Osteomyelitis, nicht näher bezeichnet: Beckenregion und Oberschenkel |
| M86.25 | Subakute Osteomyelitis: Beckenregion und Oberschenkel | M89.55 | Osteolyse: Beckenregion und Oberschenkel |
| M86.35 | Chronische multifokale Osteomyelitis: Beckenregion und Oberschenkel | M96.82 | Verzögerte Knochenheilung nach Fusion oder Arthrodes |
| M86.45 | Chronische Osteomyelitis mit Fistel: Beckenregion und Oberschenkel | T81.4 | Infektion nach einem Eingriff, anderenorts nicht klassifiziert |
| | | T84.5 | Infektion und entzündliche Reaktion durch eine Gelenkdrothese |

Prozedur I03-10

| | | | |
|------------|---|------------|--|
| 80.05.00 ↔ | Entfernen einer Hüftendoprothese, n.n.bez. | 81.51.12 ↔ | Erstimplantation einer Totalendoprothese des Hüftgelenks, Sonderprothese |
| 80.05.15 ↔ | Entfernen einer Totalendoprothese des Hüftgelenks | 81.51.13 ↔ | Erstimplantation einer Oberflächenersatzprothese |
| 80.05.16 ↔ | Entfernen einer Totalendoprothese des Hüftgelenks, Sonderprothese | 81.51.19 ↔ | Erstimplantation einer Totalendoprothese des Hüftgelenks, sonstige |
| 80.05.17 ↔ | Entfernen von Schaft, sowie Kopf einer Hüftendoprothese | 81.51.19 ↔ | Erstimplantation einer Totalendoprothese des Hüftgelenks, sonstige |
| 80.05.18 ↔ | Entfernen von Schaft, Kopf, sowie Inlay einer Hüftendoprothese | 81.52.00 ↔ | Implantation einer Teilprothese des Hüftgelenks, Implantation von Teilkomponenten einer Hüftendoprothese, n.n.bez. |
| 80.05.1A ↔ | Entfernen des Inlays einer Hüftendoprothese | 81.52.00 ↔ | Implantation einer Teilprothese des Hüftgelenks, Implantation von Teilkomponenten einer Hüftendoprothese, n.n.bez. |
| 80.05.1B ↔ | Entfernen des Kopfes einer Hüftendoprothese | 81.52.21 ↔ | Erstimplantation einer Monokopfprothese |
| 80.05.1C ↔ | Entfernen von Kopf sowie Inlay einer Hüftendoprothese | 81.52.21 ↔ | Erstimplantation einer Monokopfprothese |
| 80.05.1D ↔ | Entfernen von Kopf, Inlay sowie Pfanne einer Hüftendoprothese | 81.52.22 ↔ | Erstimplantation einer Duokopfprothese |
| 80.05.1E ↔ | Entfernen von Inlay sowie Pfanne einer Hüftendoprothese | 81.52.22 ↔ | Erstimplantation einer Duokopfprothese |
| 80.05.1F ↔ | Entfernen von Stütz-, resp. Pfannendachschale sowie Pfanne einer Hüftendoprothese | 81.52.29 ↔ | Erstimplantation einer Teilprothese des Hüftgelenks, sonstige |
| 80.05.1G ↔ | Entfernen von Stütz-, resp. Pfannendachschale, Pfanne sowie Kopf einer Hüftendoprothese | 81.52.29 ↔ | Erstimplantation einer Teilprothese des Hüftgelenks, sonstige |
| 80.05.99 ↔ | Entfernen einer Hüftendoprothese, sonstige | 81.52.31 ↔ | Erstimplantation einer Stütz- oder Pfannendachschale einer Hüftendoprothese |
| 81.51.00 ↔ | Implantation einer Totalendoprothese des Hüftgelenks, n.n.bez. | 81.52.31 ↔ | Erstimplantation einer Stütz- oder Pfannendachschale einer Hüftendoprothese |
| 81.51.00 ↔ | Implantation einer Totalendoprothese des Hüftgelenks, n.n.bez. | 81.52.39 ↔ | Erstimplantation einer Teilkomponente einer Hüftendoprothese, sonstige |
| 81.51.11 ↔ | Erstimplantation einer Totalendoprothese des Hüftgelenks | 81.52.39 ↔ | Erstimplantation einer Teilkomponente einer Hüftendoprothese, sonstige |
| 81.51.11 ↔ | Erstimplantation einer Totalendoprothese des Hüftgelenks | | |
| 81.51.12 ↔ | Erstimplantation einer Totalendoprothese des Hüftgelenks, Sonderprothese | | |

Prozedur I03-11

| | | | |
|------------|---|------------|---|
| 80.05.15 ↔ | Entfernen einer Totalendoprothese des Hüftgelenks | 80.05.16 ↔ | Entfernen einer Totalendoprothese des Hüftgelenks, Sonderprothese |
|------------|---|------------|---|

Prozedur I03-12

| | | | |
|------------|---|------------|---|
| 81.51.21 ↔ | Implantation einer Totalendoprothese des Hüftgelenks bei einem Prothesenwechsel | 81.51.22 ↔ | Implantation einer Totalendoprothese des Hüftgelenks, Sonderprothese bei einem Prothesenwechsel |
|------------|---|------------|---|

Diagnose I03-2

T84.5 Infektion und entzündliche Reaktion durch eine Gelenkendoprothese

Prozedur I03-3

| | |
|--|---|
| 80.05.00 ↔ Entfernen einer Hüftendoprothese, n.n.bez. | 81.51.29 ↔ Implantation einer Totalendoprothese des Hüftgelenks bei einem Prothesenwechsel, sonstige |
| 80.05.15 ↔ Entfernen einer Totalendoprothese des Hüftgelenks | 81.52.00 ↔ Implantation einer Teilprothese des Hüftgelenks, Implantation von Teilkomponenten einer Hüftendoprothese, n.n.bez. |
| 80.05.16 ↔ Entfernen einer Totalendoprothese des Hüftgelenks, Sonderprothese | 81.52.21 ↔ Erstimplantation einer Monokopfprothese |
| 80.05.17 ↔ Entfernen von Schaft, sowie Kopf einer Hüftendoprothese | 81.52.22 ↔ Erstimplantation einer Duokopfprothese |
| 80.05.18 ↔ Entfernen von Schaft, Kopf, sowie Inlay einer Hüftendoprothese | 81.52.29 ↔ Erstimplantation einer Teilprothese des Hüftgelenks, sonstige |
| 80.05.1A ↔ Entfernen des Inlays einer Hüftendoprothese | 81.52.31 ↔ Erstimplantation einer Stütz- oder Pfannendachschale einer Hüftendoprothese |
| 80.05.1B ↔ Entfernen des Kopfes einer Hüftendoprothese | 81.52.39 ↔ Erstimplantation einer Teilkomponente einer Hüftendoprothese, sonstige |
| 80.05.1C ↔ Entfernen von Kopf sowie Inlay einer Hüftendoprothese | 81.52.41 ↔ Implantation einer Monokopfprothese bei einem Prothesenwechsel |
| 80.05.1D ↔ Entfernen von Kopf, Inlay sowie Pfanne einer Hüftendoprothese | 81.52.42 ↔ Implantation einer Duokopfprothese bei einem Prothesenwechsel |
| 80.05.1E ↔ Entfernen von Inlay sowie Pfanne einer Hüftendoprothese | 81.52.55 ↔ Implantation von Kopf, Inlay sowie Pfanne einer Hüftendoprothese bei einem Wechsel |
| 80.05.1F ↔ Entfernen von Stütz-, resp. Pfannendachschale sowie Pfanne einer Hüftendoprothese | 81.52.56 ↔ Implantation von Inlay sowie Pfanne einer Hüftendoprothese bei einem Wechsel |
| 80.05.1G ↔ Entfernen von Stütz-, resp. Pfannendachschale, Pfanne sowie Kopf einer Hüftendoprothese | 81.52.57 ↔ Implantation von Stütz- oder Pfannendachschale sowie Pfanne einer Hüftendoprothese bei einem Wechsel |
| 80.05.99 ↔ Entfernen einer Hüftendoprothese, sonstige | 81.52.58 ↔ Implantation von Stütz- oder Pfannendachschale, Pfanne sowie Kopf einer Hüftendoprothese bei einem Wechsel |
| 81.51.00 ↔ Implantation einer Totalendoprothese des Hüftgelenks, n.n.bez. | 81.52.5A ↔ Implantation von Schaft sowie Kopf einer Hüftendoprothese bei einem Wechsel |
| 81.51.11 ↔ Erstimplantation einer Totalendoprothese des Hüftgelenks | 81.52.5B ↔ Implantation von Schaft, Kopf sowie Inlay einer Hüftendoprothese bei einem Wechsel |
| 81.51.12 ↔ Erstimplantation einer Totalendoprothese des Hüftgelenks, Sonderprothese | |
| 81.51.13 ↔ Erstimplantation einer Oberflächenersatzprothese | |
| 81.51.19 ↔ Erstimplantation einer Totalendoprothese des Hüftgelenks, sonstige | |
| 81.51.21 ↔ Implantation einer Totalendoprothese des Hüftgelenks bei einem Prothesenwechsel | |
| 81.51.22 ↔ Implantation einer Totalendoprothese des Hüftgelenks, Sonderprothese bei einem Prothesenwechsel | |

Prozedur I03-4

81.21 ↔ Hüft-Arthrodesen

Prozedur I03-5

| | |
|---|---|
| 81.11 ↔ Arthrodesen am Sprunggelenk | 81.51.21 ↔ Implantation einer Totalendoprothese des Hüftgelenks bei einem Prothesenwechsel |
| 81.12.10 ↔ Arthrodesen oberes Sprunggelenk mit unterem Sprunggelenk | 81.51.22 ↔ Implantation einer Totalendoprothese des Hüftgelenks, Sonderprothese bei einem Prothesenwechsel |
| 81.12.11 ↔ Arthrodesen oberes Sprunggelenk mit unterem Sprunggelenk und Chopartgelenk | 81.51.29 ↔ Implantation einer Totalendoprothese des Hüftgelenks bei einem Prothesenwechsel, sonstige |
| 81.12.12 ↔ Arthrodesen unteres Sprunggelenk, zwei Sprunggelenkskammern | 81.52.00 ↔ Implantation einer Teilprothese des Hüftgelenks, Implantation von Teilkomponenten einer Hüftendoprothese, n.n.bez. |
| 81.12.13 ↔ Arthrodesen unteres Sprunggelenk, drei Sprunggelenkskammern | 81.52.21 ↔ Erstimplantation einer Monokopfprothese |
| 81.12.99 ↔ Arthrodesen Double, sonstige | 81.52.22 ↔ Erstimplantation einer Duokopfprothese |
| 81.22 ↔ Knie-Arthrodesen | 81.52.29 ↔ Erstimplantation einer Teilprothese des Hüftgelenks, sonstige |
| 81.51.00 ↔ Implantation einer Totalendoprothese des Hüftgelenks, n.n.bez. | 81.52.31 ↔ Erstimplantation einer Stütz- oder Pfannendachschale einer Hüftendoprothese |
| 81.51.11 ↔ Erstimplantation einer Totalendoprothese des Hüftgelenks | 81.52.39 ↔ Erstimplantation einer Teilkomponente einer Hüftendoprothese, sonstige |
| 81.51.12 ↔ Erstimplantation einer Totalendoprothese des Hüftgelenks, Sonderprothese | 81.52.41 ↔ Implantation einer Monokopfprothese bei einem Prothesenwechsel |
| 81.51.13 ↔ Erstimplantation einer Oberflächenersatzprothese | |
| 81.51.19 ↔ Erstimplantation einer Totalendoprothese des Hüftgelenks, sonstige | |

- 81.52.42 ↔ Implantation einer Duokopfprothese bei einem Prothesenwechsel
- 81.52.55 ↔ Implantation von Kopf, Inlay sowie Pfanne einer Hüftendoprothese bei einem Wechsel
- 81.52.57 ↔ Implantation von Stütz- oder Pfannendachschale sowie Pfanne einer Hüftendoprothese bei einem Wechsel
- 81.52.58 ↔ Implantation von Stütz- oder Pfannendachschale, Pfanne sowie Kopf einer Hüftendoprothese bei einem Wechsel
- 81.52.5A ↔ Implantation von Schaft sowie Kopf einer Hüftendoprothese bei einem Wechsel
- 81.52.5B ↔ Implantation von Schaft, Kopf sowie Inlay einer Hüftendoprothese bei einem Wechsel
- 81.54.21 ↔ Erstimplantation einer Standard-Totalendoprothese des Kniegelenks
- 81.54.22 ↔ Erstimplantation einer Sonder-Totalendoprothese des Kniegelenks
- 81.54.23 ↔ Erstimplantation einer achsengeführten Totalendoprothese des Kniegelenks
- 81.54.24 ↔ Erstimplantation einer unikondylären Schlittenprothese am Kniegelenk
- 81.54.25 ↔ Erstimplantation einer bikondylären Schlittenprothese am Kniegelenk
- 81.54.26 ↔ Erstimplantation eines kondylären Femurschildes mit Patella-Rückflächenersatz
- 81.54.31 ↔ Implantation einer Standard-Totalendoprothese des Kniegelenks bei einem Prothesenwechsel
- 81.54.32 ↔ Implantation einer Sonder-Totalendoprothese des Kniegelenks bei einem Prothesenwechsel
- 81.54.33 ↔ Implantation einer achsengeführten Totalendoprothese des Kniegelenks bei einem Prothesenwechsel
- 81.54.35 ↔ Implantation einer bikondylären Schlittenprothese bei einem Prothesenwechsel
- 81.54.44 ↔ Implantation der Tibia- oder Femurkomponenten, sowie des Inlays einer unikondylären oder bikondylären Schlittenprothese oder einer Standard-Totalendoprothese des Knies bei einem Wechsel
- 81.54.45 ↔ Implantation der Tibia- oder Femurkomponenten, sowie des Inlays einer Sonder-Totalendoprothese oder einer achsengeführten Totalendoprothese des Knies, bei einem Wechsel
- 81.56 ↔ Totalprothese des oberen Sprunggelenks
- 81.59.11 ↔ Revision und Wechsel einer Sprunggelenkendoprothese
- 81.59.12 ↔ Revision und Wechsel einer Fusswurzelendoprothese
- 81.59.13 ↔ Revision und Wechsel einer Vorfuss- oder Zehenendoprothese

Prozedur I03-6

- 81.22 ↔ Knie-Arthrodese
- 81.51.21 ↔ Implantation einer Totalendoprothese des Hüftgelenks bei einem Prothesenwechsel
- 81.51.22 ↔ Implantation einer Totalendoprothese des Hüftgelenks, Sonderprothese bei einem Prothesenwechsel
- 81.51.29 ↔ Implantation einer Totalendoprothese des Hüftgelenks bei einem Prothesenwechsel, sonstige
- 81.52.41 ↔ Implantation einer Monokopfprothese bei einem Prothesenwechsel
- 81.52.42 ↔ Implantation einer Duokopfprothese bei einem Prothesenwechsel
- 81.52.55 ↔ Implantation von Kopf, Inlay sowie Pfanne einer Hüftendoprothese bei einem Wechsel
- 81.52.57 ↔ Implantation von Stütz- oder Pfannendachschale sowie Pfanne einer Hüftendoprothese bei einem Wechsel
- 81.52.58 ↔ Implantation von Stütz- oder Pfannendachschale, Pfanne sowie Kopf einer Hüftendoprothese bei einem Wechsel
- 81.52.5A ↔ Implantation von Schaft sowie Kopf einer Hüftendoprothese bei einem Wechsel
- 81.52.5B ↔ Implantation von Schaft, Kopf sowie Inlay einer Hüftendoprothese bei einem Wechsel
- 81.54.31 ↔ Implantation einer Standard-Totalendoprothese des Kniegelenks bei einem Prothesenwechsel
- 81.54.32 ↔ Implantation einer Sonder-Totalendoprothese des Kniegelenks bei einem Prothesenwechsel
- 81.54.33 ↔ Implantation einer achsengeführten Totalendoprothese des Kniegelenks bei einem Prothesenwechsel
- 81.54.35 ↔ Implantation einer bikondylären Schlittenprothese bei einem Prothesenwechsel
- 81.54.44 ↔ Implantation der Tibia- oder Femurkomponenten, sowie des Inlays einer unikondylären oder bikondylären Schlittenprothese oder einer Standard-Totalendoprothese des Knies bei einem Wechsel
- 81.54.45 ↔ Implantation der Tibia- oder Femurkomponenten, sowie des Inlays einer Sonder-Totalendoprothese oder einer achsengeführten Totalendoprothese des Knies, bei einem Wechsel

Prozedur I03-7

- 81.51.00 ↔ Implantation einer Totalendoprothese des Hüftgelenks, n.n.bez.
- 81.51.11 ↔ Erstimplantation einer Totalendoprothese des Hüftgelenks
- 81.51.12 ↔ Erstimplantation einer Totalendoprothese des Hüftgelenks, Sonderprothese
- 81.51.19 ↔ Erstimplantation einer Totalendoprothese des Hüftgelenks, sonstige
- 81.52.00 ↔ Implantation einer Teilprothese des Hüftgelenks, Implantation von Teilkomponenten einer Hüftendoprothese, n.n.bez.
- 81.52.21 ↔ Erstimplantation einer Monokopfprothese
- 81.52.22 ↔ Erstimplantation einer Duokopfprothese
- 81.52.29 ↔ Erstimplantation einer Teilprothese des Hüftgelenks, sonstige
- 81.52.31 ↔ Erstimplantation einer Stütz- oder Pfannendachschale einer Hüftendoprothese
- 81.52.39 ↔ Erstimplantation einer Teilkomponente einer Hüftendoprothese, sonstige
- 81.54.21 ↔ Erstimplantation einer Standard-Totalendoprothese des Kniegelenks
- 81.54.22 ↔ Erstimplantation einer Sonder-Totalendoprothese des Kniegelenks
- 81.54.23 ↔ Erstimplantation einer achsengeführten Totalendoprothese des Kniegelenks
- 81.54.24 ↔ Erstimplantation einer unikondylären Schlittenprothese am Kniegelenk
- 81.54.25 ↔ Erstimplantation einer bikondylären Schlittenprothese am Kniegelenk

81.54.26 ↔ Erstimplantation eines kondylären Femurschildes mit Patella-Rückflächenersatz

Prozedur I03-8

| | |
|---|---|
| 81.51.00 ↔ Implantation einer Totalendoprothese des Hüftgelenks, n.n.bez. | 81.52.31 ↔ Erstimplantation einer Stütz- oder Pfannendachschale einer Hüftendoprothese |
| 81.51.11 ↔ Erstimplantation einer Totalendoprothese des Hüftgelenks | 81.52.39 ↔ Erstimplantation einer Teilkomponente einer Hüftendoprothese, sonstige |
| 81.51.12 ↔ Erstimplantation einer Totalendoprothese des Hüftgelenks, Sonderprothese | 81.52.41 ↔ Implantation einer Monokopfprothese bei einem Prothesenwechsel |
| 81.51.13 ↔ Erstimplantation einer Oberflächenersatzprothese | 81.52.42 ↔ Implantation einer Duokopfprothese bei einem Prothesenwechsel |
| 81.51.19 ↔ Erstimplantation einer Totalendoprothese des Hüftgelenks, sonstige | 81.52.55 ↔ Implantation von Kopf, Inlay sowie Pfanne einer Hüftendoprothese bei einem Wechsel |
| 81.51.21 ↔ Implantation einer Totalendoprothese des Hüftgelenks bei einem Prothesenwechsel | 81.52.56 ↔ Implantation von Inlay sowie Pfanne einer Hüftendoprothese bei einem Wechsel |
| 81.51.22 ↔ Implantation einer Totalendoprothese des Hüftgelenks, Sonderprothese bei einem Prothesenwechsel | 81.52.57 ↔ Implantation von Stütz- oder Pfannendachschale sowie Pfanne einer Hüftendoprothese bei einem Wechsel |
| 81.51.29 ↔ Implantation einer Totalendoprothese des Hüftgelenks bei einem Prothesenwechsel, sonstige | 81.52.58 ↔ Implantation von Stütz- oder Pfannendachschale, Pfanne sowie Kopf einer Hüftendoprothese bei einem Wechsel |
| 81.52.00 ↔ Implantation einer Teilprothese des Hüftgelenks, Implantation von Teilkomponenten einer Hüftendoprothese, n.n.bez. | 81.52.5A ↔ Implantation von Schaft sowie Kopf einer Hüftendoprothese bei einem Wechsel |
| 81.52.21 ↔ Erstimplantation einer Monokopfprothese | 81.52.5B ↔ Implantation von Schaft, Kopf sowie Inlay einer Hüftendoprothese bei einem Wechsel |
| 81.52.22 ↔ Erstimplantation einer Duokopfprothese | |
| 81.52.29 ↔ Erstimplantation einer Teilprothese des Hüftgelenks, sonstige | |

Prozedur I03-9

| | |
|---|--|
| 81.22 ↔ Knie-Arthrodese | 81.54.32 ↔ Implantation einer Sonder-Totalendoprothese des Kniegelenks bei einem Prothesenwechsel |
| 81.54.21 ↔ Erstimplantation einer Standard-Totalendoprothese des Kniegelenks | 81.54.33 ↔ Implantation einer achsengeführten Totalendoprothese des Kniegelenks bei einem Prothesenwechsel |
| 81.54.22 ↔ Erstimplantation einer Sonder-Totalendoprothese des Kniegelenks | 81.54.35 ↔ Implantation einer bikondylären Schlittenprothese bei einem Prothesenwechsel |
| 81.54.23 ↔ Erstimplantation einer achsengeführten Totalendoprothese des Kniegelenks | 81.54.44 ↔ Implantation der Tibia- oder Femurkomponenten, sowie des Inlays einer unikondylären oder bikondylären Schlittenprothese oder einer Standard-Totalendoprothese des Knies bei einem Wechsel |
| 81.54.24 ↔ Erstimplantation einer unikondylären Schlittenprothese am Kniegelenk | 81.54.45 ↔ Implantation der Tibia- oder Femurkomponenten, sowie des Inlays einer Sonder-Totalendoprothese oder einer achsengeführten Totalendoprothese des Knies, bei einem Wechsel |
| 81.54.25 ↔ Erstimplantation einer bikondylären Schlittenprothese am Kniegelenk | |
| 81.54.26 ↔ Erstimplantation eines kondylären Femurschildes mit Patella-Rückflächenersatz | |
| 81.54.31 ↔ Implantation einer Standard-Totalendoprothese des Kniegelenks bei einem Prothesenwechsel | |

ADRG I04

Revision oder Ersatz des Kniegelenkes mit komplizierender Diagnose oder Arthrodese

(Diagnose in Tabelle I04-1 oder Prozedur in Tabelle I04-3) und Prozedur in Tabelle I04-4

DRG I04A

Revision oder Ersatz des Kniegelenkes mit komplizierender Diagnose und zweizeitigem Eingriff oder schwerste CC

(Mindestens eine Prozedur in Tabelle I04-5 oder PCCL > 3) und (Diagnose in Tabelle I04-2 und mindestens zwei Behandlungen, die mindestens einen Tag auseinander liegen in [Prozedur in Tabelle I04-6 und Prozedur in Tabelle I04-7] oder PCCL > 4)

DRG I04B**Revision oder Ersatz des Kniegelenkes mit komplizierender Diagnose oder Arthrodese und bestimmtem Prothesenwechsel oder äusserst schwere CC**

Mindestens eine Prozedur in Tabelle I04-5 oder PCCL > 3

DRG I04C**Revision oder Ersatz des Kniegelenkes mit komplizierender Diagnose oder Arthrodese****Diagnose I04-1**

| | | | |
|--------|---|------------------|---|
| C40.2 | Bösartige Neubildung des Knochens und des Gelenkknorpels: Lange Knochen der unteren Extremität | M86.06 M86.15 | Akute hämatogene Osteomyelitis: Unterschenkel Sonstige akute Osteomyelitis: Beckenregion und Oberschenkel |
| C40.3 | Bösartige Neubildung des Knochens und des Gelenkknorpels: Kurze Knochen der unteren Extremität | M86.16 M86.25 | Sonstige akute Osteomyelitis: Unterschenkel Subakute Osteomyelitis: Beckenregion und Oberschenkel |
| C40.8 | Bösartige Neubildung: Knochen und Gelenkknorpel der Extremitäten, mehrere Teilbereiche überlappend | M86.26 M86.35 | Subakute Osteomyelitis: Unterschenkel Chronische multifokale Osteomyelitis: Beckenregion und Oberschenkel |
| C49.2 | Bösartige Neubildung: Bindegewebe und andere Weichteilgewebe der unteren Extremität, einschließlich Hüfte | M86.36 | Chronische multifokale Osteomyelitis: Unterschenkel |
| C49.8 | Bösartige Neubildung: Bindegewebe und andere Weichteilgewebe, mehrere Teilbereiche überlappend | M86.45 | Chronische Osteomyelitis mit Fistel: Beckenregion und Oberschenkel |
| C79.5 | Sekundäre bösartige Neubildung des Knochens und des Knochenmarkes | M86.46 M86.55 | Chronische Osteomyelitis mit Fistel: Unterschenkel Sonstige chronische hämatogene Osteomyelitis: Beckenregion und Oberschenkel |
| M00.05 | Arthritis und Polyarthritis durch Staphylokokken: Beckenregion und Oberschenkel | M86.56 | Sonstige chronische hämatogene Osteomyelitis: Unterschenkel |
| M00.06 | Arthritis und Polyarthritis durch Staphylokokken: Unterschenkel | M86.65 | Sonstige chronische Osteomyelitis: Beckenregion und Oberschenkel |
| M00.15 | Arthritis und Polyarthritis durch Pneumokokken: Beckenregion und Oberschenkel | M86.66 | Sonstige chronische Osteomyelitis: Unterschenkel |
| M00.16 | Arthritis und Polyarthritis durch Pneumokokken: Unterschenkel | M86.85 | Sonstige Osteomyelitis: Beckenregion und Oberschenkel |
| M00.25 | Arthritis und Polyarthritis durch sonstige Streptokokken: Beckenregion und Oberschenkel | M86.86 M86.95 | Sonstige Osteomyelitis: Unterschenkel Osteomyelitis, nicht näher bezeichnet: Beckenregion und Oberschenkel |
| M00.26 | Arthritis und Polyarthritis durch sonstige Streptokokken: Unterschenkel | M86.96 | Osteomyelitis, nicht näher bezeichnet: Unterschenkel |
| M00.85 | Arthritis und Polyarthritis durch sonstige näher bezeichnete bakterielle Erreger: Beckenregion und Oberschenkel | M89.55 M89.56 | Osteolyse: Beckenregion und Oberschenkel Osteolyse: Unterschenkel |
| M00.86 | Arthritis und Polyarthritis durch sonstige näher bezeichnete bakterielle Erreger: Unterschenkel | M96.82 | Verzögerte Knochenheilung nach Fusion oder Arthrodese |
| M00.95 | Eitrige Arthritis, nicht näher bezeichnet: Beckenregion und Oberschenkel | T81.4 | Infektion nach einem Eingriff, anderenorts nicht klassifiziert |
| M00.96 | Eitrige Arthritis, nicht näher bezeichnet: Unterschenkel | T84.5 | Infektion und entzündliche Reaktion durch eine Gelenkendoprothese |
| M86.05 | Akute hämatogene Osteomyelitis: Beckenregion und Oberschenkel | | |

Diagnose I04-2

T84.5 Infektion und entzündliche Reaktion durch eine Gelenkendoprothese

Prozedur I04-3

81.22 ↔ Knie-Arthrodese

Prozedur I04-4

| | |
|---|--|
| 80.06.11 ↔ Entfernen einer Standard-Totalendoprothese des Kniegelenks | 81.54.24 ↔ Erstimplantation einer unikondylären Schlittenprothese am Kniegelenk |
| 80.06.12 ↔ Entfernen einer Sonder-Totalendoprothese des Kniegelenks | 81.54.25 ↔ Erstimplantation einer bikondylären Schlittenprothese am Kniegelenk |
| 80.06.13 ↔ Entfernen einer achsengeführten Totalendoprothese des Kniegelenks | 81.54.26 ↔ Erstimplantation eines kondylären Femurschilds mit Patella-Rückflächenersatz |
| 80.06.14 ↔ Entfernen einer unikondylären Schlittenprothese | 81.54.27 ↔ Erstimplantation eines Patella-Rückflächenersatzes |
| 80.06.15 ↔ Entfernen einer bikondylären Schlittenprothese | 81.54.28 ↔ Erstimplantation eines isolierten Ersatzes der femoralen Gleitfläche |
| 80.06.16 ↔ Entfernen eines kondylären Femurschilds mit Patella-Rückflächenersatz | 81.54.29 ↔ Erstimplantation einer Knieendoprothese, sonstige |
| 80.06.17 ↔ Entfernen eines Patella-Rückflächenersatz | 81.54.31 ↔ Implantation einer Standard-Totalendoprothese des Kniegelenks bei einem Prothesenwechsel |
| 80.06.18 ↔ Entfernen des Inlays einer Knieendoprothese | 81.54.32 ↔ Implantation einer Sonder-Totalendoprothese des Kniegelenks bei einem Prothesenwechsel |
| 80.06.1A ↔ Entfernen der Tibia- oder Femurkomponenten, sowie des Inlays einer unikondylären, resp. bikondylären Schlittenprothese oder einer Standard-Totalendoprothese des Knies | 81.54.33 ↔ Implantation einer achsengeführten Totalendoprothese des Kniegelenks bei einem Prothesenwechsel |
| 80.06.1B ↔ Entfernen der Tibia- oder Femurkomponenten, sowie des Inlays einer Sonder-Totalendoprothese oder einer achsengeführten Totalendoprothese des Knies | 81.54.35 ↔ Implantation einer bikondylären Schlittenprothese bei einem Prothesenwechsel |
| 80.06.1C ↔ Entfernen eines isolierten Ersatzes der femoralen Gleitfläche | 81.54.44 ↔ Implantation der Tibia- oder Femurkomponenten, sowie des Inlays einer unikondylären oder bikondylären Schlittenprothese oder einer Standard-Totalendoprothese des Knies bei einem Wechsel |
| 80.06.99 ↔ Entfernen einer Knieendoprothese, sonstige | 81.54.45 ↔ Implantation der Tibia- oder Femurkomponenten, sowie des Inlays einer Sonder-Totalendoprothese oder einer achsengeführten Totalendoprothese des Knies, bei einem Wechsel |
| 81.22 ↔ Knie-Arthrodese | |
| 81.54.21 ↔ Erstimplantation einer Standard-Totalendoprothese des Kniegelenks | |
| 81.54.22 ↔ Erstimplantation einer Sonder-Totalendoprothese des Kniegelenks | |
| 81.54.23 ↔ Erstimplantation einer achsengeführten Totalendoprothese des Kniegelenks | |

Prozedur I04-5

| | |
|--|--------------------------------|
| 81.54.31 ↔ Implantation einer Standard-Totalendoprothese des Kniegelenks bei einem Prothesenwechsel | 81.A1.12 ‡↔ Modulare Prothese |
| 81.54.32 ↔ Implantation einer Sonder-Totalendoprothese des Kniegelenks bei einem Prothesenwechsel | 81.A1.13 ‡↔ Langschaftprothese |
| 81.54.33 ↔ Implantation einer achsengeführten Totalendoprothese des Kniegelenks bei einem Prothesenwechsel | |

Prozedur I04-6

| | |
|---|--|
| 80.06.11 ↔ Entfernen einer Standard-Totalendoprothese des Kniegelenks | 80.06.13 ↔ Entfernen einer achsengeführten Totalendoprothese des Kniegelenks |
| 80.06.12 ↔ Entfernen einer Sonder-Totalendoprothese des Kniegelenks | |

Prozedur I04-7

| | |
|---|--|
| 81.54.31 ↔ Implantation einer Standard-Totalendoprothese des Kniegelenks bei einem Prothesenwechsel | 81.54.33 ↔ Implantation einer achsengeführten Totalendoprothese des Kniegelenks bei einem Prothesenwechsel |
| 81.54.32 ↔ Implantation einer Sonder-Totalendoprothese des Kniegelenks bei einem Prothesenwechsel | |

ADRG I05**Gelenkersatz oder Revision an den oberen Extremitäten**

Prozedur in Tabelle I05-1

DRG I05A**Gelenkersatz oder Revision an den oberen Extremitäten mit äusserst schweren CC oder bestimmtem beidseitigen Eingriff oder Eingriff an mehreren Lokalisationen**

PCCL > 3 oder Beidseitige Prozedur in Tabelle I05-2 oder Eingriff an mehreren Lokalisationen

DRG I05B**Gelenkersatz oder Revision an den oberen Extremitäten mit komplexem Eingriff**

Prozedur in Tabelle I05-3

DRG I05C**Gelenkersatz oder Revision an den oberen Extremitäten****Prozedur I05-1**

| | | | |
|------------|---|------------|--|
| 81.80.00 ↔ | Implantation Totalendoprothese Schultergelenk, n.n.bez. | 81.81.22 ↔ | Implantation Humeruskopfprothese, bei Prothesenwechsel |
| 81.80.09 ↔ | Implantation Totalendoprothese Schultergelenk, sonstige | 81.81.23 ↔ | Implantation Glenoidprothese, bei Prothesenwechsel |
| 81.80.11 ↔ | Erstimplantation Totalendoprothese Schultergelenk, anatomisch | 81.81.31 ↔ | Implantation Pfanne, Totalendoprothese Schultergelenk, bei Wechsel von Komponenten |
| 81.80.12 ↔ | Erstimplantation Totalendoprothese Schultergelenk, invers | 81.81.32 ↔ | Implantation Pfanne sowie Inlay, Totalendoprothese Schultergelenk, bei Wechsel von Komponenten |
| 81.80.13 ↔ | Erstimplantation Totalendoprothese Schultergelenk, Sonderprothese | 81.81.33 ↔ | Implantation Inlay, Totalendoprothese Schultergelenk, bei Wechsel von Komponenten |
| 81.80.21 ↔ | Implantation Totalendoprothese Schultergelenk, anatomisch, bei Prothesenwechsel | 81.81.34 ↔ | Implantation Inlay sowie Kopf, Totalendoprothese Schultergelenk, bei Wechsel von Komponenten |
| 81.80.22 ↔ | Implantation Totalendoprothese Schultergelenk, invers, bei Prothesenwechsel | 81.81.35 ↔ | Implantation Inlay, Kopf sowie Schaft, Totalendoprothese Schultergelenk, bei Wechsel von Komponenten |
| 81.80.23 ↔ | Implantation Totalendoprothese Schultergelenk, Sonderprothese, bei Prothesenwechsel | 81.84 ↔ | Totalprothese des Ellenbogens |
| 81.81.00 ↔ | Implantation Partielle Prothese Schultergelenk, n.n.bez. | 81.85.30 ↔ | Prothetischer Ersatz der distalen Humerusgelenkfläche |
| 81.81.09 ↔ | Implantation Partielle Prothese Schultergelenk, sonstige | 81.85.31 ↔ | Sonstige Rekonstruktion am Ellenbogen, Radiuskopfprothese |
| 81.81.11 ↔ | Erstimplantation Oberflächenersatzprothese | 81.96.2D ↔ | Sonstige Rekonstruktion an Gelenken, Handgelenk, Ulnakopfprothese |
| 81.81.12 ↔ | Erstimplantation Humeruskopfprothese | 81.97.13 ↔ | Revision und Wechsel einer Totalprothese des Ellenbogengelenks |
| 81.81.13 ↔ | Erstimplantation Glenoidprothese | 81.97.14 ↔ | Revision und Wechsel einer Radiuskopfprothese |
| 81.81.21 ↔ | Implantation Oberflächenersatzprothese, bei Prothesenwechsel | | |

Prozedur I05-2

| | | | |
|------------|---|------------|---|
| 81.80.00 ↔ | Implantation Totalendoprothese Schultergelenk, n.n.bez. | 81.80.12 ↔ | Erstimplantation Totalendoprothese Schultergelenk, invers |
| 81.80.09 ↔ | Implantation Totalendoprothese Schultergelenk, sonstige | 81.80.13 ↔ | Erstimplantation Totalendoprothese Schultergelenk, Sonderprothese |
| 81.80.11 ↔ | Erstimplantation Totalendoprothese Schultergelenk, anatomisch | 81.84 ↔ | Totalprothese des Ellenbogens |

Prozedur I05-3

| | | | |
|------------|---|------------|---|
| 81.80.00 ↔ | Implantation Totalendoprothese Schultergelenk, n.n.bez. | 81.80.22 ↔ | Implantation Totalendoprothese Schultergelenk, invers, bei Prothesenwechsel |
| 81.80.09 ↔ | Implantation Totalendoprothese Schultergelenk, sonstige | 81.80.23 ↔ | Implantation Totalendoprothese Schultergelenk, Sonderprothese, bei Prothesenwechsel |
| 81.80.11 ↔ | Erstimplantation Totalendoprothese Schultergelenk, anatomisch | 81.81.22 ↔ | Implantation Humeruskopfprothese, bei Prothesenwechsel |
| 81.80.12 ↔ | Erstimplantation Totalendoprothese Schultergelenk, invers | 81.84 ↔ | Totalprothese des Ellenbogens |
| 81.80.13 ↔ | Erstimplantation Totalendoprothese Schultergelenk, Sonderprothese | 81.97.13 ↔ | Revision und Wechsel einer Totalprothese des Ellenbogengelenks |
| 81.80.21 ↔ | Implantation Totalendoprothese Schultergelenk, anatomisch, bei Prothesenwechsel | | |

ADRG I06

Komplexe Eingriffe an der Wirbelsäule mit WK-Ersatz ab 2 Implantaten oder äusserst schwere CC oder Para-/Tetraplegie oder VEPTR oder intensivmedizinischer Komplexbehandlung/IMCK > 196/184 Aufwandspunkte

(Mindestens eine Prozedur in Tabelle I06-3 oder Prozedur in Tabelle I06-4 und Prozedur in Tabelle I06-5) und Prozedur in Tabelle I06-6 und Prozedur in Tabelle I06-7 oder (mindestens eine Prozedur in Tabelle I06-3 oder Prozedur in Tabelle I06-4 und Prozedur in Tabelle I06-5) und (PCCL > 3 oder mindestens eine Nebendiagnose in Tabelle I06-1 oder Prozedur in Tabelle I06-8 oder mindestens eine Prozedur in Tabelle I06-9)

DRG I06A

Hochkomplexe Eingriffe an der Wirbelsäule oder mehrzeitige komplexe OR-Prozedur oder komplizierende Prozeduren oder intensivmedizinischer Komplexbehandlung/IMCK > 196/360 Aufwandspunkte oder komplexer Eingriff mit schwersten CC

Mindestens eine Prozedur in Tabelle I06-10 oder Mehrzeitige komplexe OR-Prozeduren oder Komplizierende Prozeduren oder Prozedur in Tabelle I06-11 und PCCL > 4

DRG I06B

Komplexe Eingriffe an der Wirbelsäule mit äusserst schweren CC und Alter < 16 Jahre oder sehr komplexe WS-Eingriffe oder intensivmedizinischer Komplexbehandlung/IMCK > 184 Aufwandspunkte oder angeborene Wirbelsäulendeformation

PCCL > 3 und Alter < 16 Jahre oder mindestens eine Prozedur in Tabelle I06-12 oder mindestens eine Prozedur in Tabelle I06-13 oder Hauptdiagnose in Tabelle I06-2

DRG I06C

Komplexe Eingriffe an der Wirbelsäule mit WK-Ersatz ab 2 Implantaten oder aufwendiger Eingriff von dorsal und ventral an der Wirbelsäule

Diagnose I06-1

| | | | |
|--------|---|--------|---|
| G04.1 | Humane T-Zell-lymphotrope Virus-assoziierte Myelopathie | G82.23 | Paraparese und Paraplegie, nicht näher bezeichnet: Chronische unvollständige Querschnittslähmung |
| G80.0 | Spastische tetraplegische Zerebralparese | G82.30 | Schlaffe Tetraparese und Tetraplegie: Akute vollständige Querschnittslähmung nichttraumatischer Genese |
| G80.1 | Spastische diplegische Zerebralparese | G82.31 | Schlaffe Tetraparese und Tetraplegie: Akute unvollständige Querschnittslähmung nichttraumatischer Genese |
| G80.2 | Infantile hemiplegische Zerebralparese | G82.32 | Schlaffe Tetraparese und Tetraplegie: Chronische vollständige Querschnittslähmung |
| G80.3 | Dyskinetische Zerebralparese | G82.33 | Schlaffe Tetraparese und Tetraplegie: Chronische unvollständige Querschnittslähmung |
| G80.4 | Ataktische Zerebralparese | G82.40 | Spastische Tetraparese und Tetraplegie: Akute vollständige Querschnittslähmung nichttraumatischer Genese |
| G80.8 | Sonstige infantile Zerebralparese | G82.41 | Spastische Tetraparese und Tetraplegie: Akute unvollständige Querschnittslähmung nichttraumatischer Genese |
| G82.00 | Schlaffe Paraparese und Paraplegie: Akute vollständige Querschnittslähmung nichttraumatischer Genese | G82.42 | Spastische Tetraparese und Tetraplegie: Chronische vollständige Querschnittslähmung |
| G82.01 | Schlaffe Paraparese und Paraplegie: Akute unvollständige Querschnittslähmung nichttraumatischer Genese | G82.43 | Spastische Tetraparese und Tetraplegie: Chronische unvollständige Querschnittslähmung |
| G82.02 | Schlaffe Paraparese und Paraplegie: Chronische vollständige Querschnittslähmung | G82.44 | Spastische Tetraparese und Tetraplegie: Akute unvollständige Querschnittslähmung nichttraumatischer Genese |
| G82.03 | Schlaffe Paraparese und Paraplegie: Chronische unvollständige Querschnittslähmung | G82.45 | Spastische Tetraparese und Tetraplegie: Chronische vollständige Querschnittslähmung |
| G82.10 | Spastische Paraparese und Paraplegie: Akute vollständige Querschnittslähmung nichttraumatischer Genese | G82.46 | Spastische Tetraparese und Tetraplegie: Chronische unvollständige Querschnittslähmung |
| G82.11 | Spastische Paraparese und Paraplegie: Akute unvollständige Querschnittslähmung nichttraumatischer Genese | G82.50 | Tetraparese und Tetraplegie, nicht näher bezeichnet: Akute vollständige Querschnittslähmung nichttraumatischer Genese |
| G82.12 | Spastische Paraparese und Paraplegie: Chronische vollständige Querschnittslähmung | G82.51 | Tetraparese und Tetraplegie, nicht näher bezeichnet: Akute unvollständige Querschnittslähmung nichttraumatischer Genese |
| G82.13 | Spastische Paraparese und Paraplegie: Chronische unvollständige Querschnittslähmung | G82.52 | Tetraparese und Tetraplegie, nicht näher bezeichnet: Chronische vollständige Querschnittslähmung |
| G82.20 | Paraparese und Paraplegie, nicht näher bezeichnet: Akute vollständige Querschnittslähmung nichttraumatischer Genese | G82.53 | Tetraparese und Tetraplegie, nicht näher bezeichnet: Chronische unvollständige Querschnittslähmung |
| G82.21 | Paraparese und Paraplegie, nicht näher bezeichnet: Akute unvollständige Querschnittslähmung nichttraumatischer Genese | G83.0 | Diparese und Diplegie der oberen Extremitäten |
| G82.22 | Paraparese und Paraplegie, nicht näher bezeichnet: Chronische vollständige Querschnittslähmung | G83.5 | Locked-in-Syndrom |
| | | G93.80 | Apallisches Syndrom |

| | | | |
|--------|--|--------|--|
| P11.50 | Geburtsverletzung der Wirbelsäule und des Rückenmarkes: Mit akuter Querschnittlähmung | S34.18 | Sonstige Verletzung des lumbalen Rückenmarkes |
| P11.51 | Geburtsverletzung der Wirbelsäule und des Rückenmarkes: Mit chronischer Querschnittlähmung | S34.38 | Sonstige und nicht näher bezeichnete Verletzungen der Cauda equina |
| P91.80 | Locked-in-Syndrom und apallisches Syndrom beim Neugeborenen | | |

Prozedur I06-10

| | | | |
|------------|---|-------------|---|
| 7A.74.1C ↔ | Fusion von Wirbeln zur Stellungskorrektur, Zugang dorsal und dorsolateral, 11 Segmente | 99.B7.14 ‡↔ | Intensivmedizinische Komplexbehandlung, 361 bis 552 Aufwandspunkte |
| 7A.74.1D ↔ | Fusion von Wirbeln zur Stellungskorrektur, Zugang dorsal und dorsolateral, 12 Segmente | 99.B7.44 ‡↔ | Intensivmedizinische Komplexbehandlung im Kindesalter (Basisprozedur), 197 bis 392 Aufwandspunkte |
| 7A.74.1E ↔ | Fusion von Wirbeln zur Stellungskorrektur, Zugang dorsal und dorsolateral, 13 Segmente | 99.B7.54 ‡↔ | Intensivmedizinische Komplexbehandlung im Neugeborenenalter (Basisprozedur), 197 bis 392 Aufwandspunkte |
| 7A.74.1F ↔ | Fusion von Wirbeln zur Stellungskorrektur, Zugang dorsal und dorsolateral, 14 und mehr Segmente | 99.B8.14 ‡↔ | IMC-Komplexbehandlung des Erwachsenen, 361 bis 552 Aufwandspunkte |
| 7A.74.2C ↔ | Fusion von Wirbeln zur Stellungskorrektur, Zugang ventral, 11 Segmente | 99.B8.44 ‡↔ | IMC-Komplexbehandlung im Kindesalter, 197 bis 392 Aufwandspunkte |
| 7A.74.2D ↔ | Fusion von Wirbeln zur Stellungskorrektur, Zugang ventral, 12 Segmente | 99.B8.54 ‡↔ | IMC-Komplexbehandlung im Neugeborenenalter, 197 bis 392 Aufwandspunkte |
| 7A.74.2E ↔ | Fusion von Wirbeln zur Stellungskorrektur, Zugang ventral, 13 Segmente | | |
| 7A.74.2F ↔ | Fusion von Wirbeln zur Stellungskorrektur, Zugang ventral, 14 und mehr Segmente | | |

Prozedur I06-11

| | | | |
|------------|--|------------|--|
| 7A.74.17 ↔ | Fusion von Wirbeln zur Stellungskorrektur, Zugang dorsal und dorsolateral, 7 Segmente | 7A.74.27 ↔ | Fusion von Wirbeln zur Stellungskorrektur, Zugang ventral, 7 Segmente |
| 7A.74.18 ↔ | Fusion von Wirbeln zur Stellungskorrektur, Zugang dorsal und dorsolateral, 8 Segmente | 7A.74.28 ↔ | Fusion von Wirbeln zur Stellungskorrektur, Zugang ventral, 8 Segmente |
| 7A.74.1A ↔ | Fusion von Wirbeln zur Stellungskorrektur, Zugang dorsal und dorsolateral, 9 Segmente | 7A.74.2A ↔ | Fusion von Wirbeln zur Stellungskorrektur, Zugang ventral, 9 Segmente |
| 7A.74.1B ↔ | Fusion von Wirbeln zur Stellungskorrektur, Zugang dorsal und dorsolateral, 10 Segmente | 7A.74.2B ↔ | Fusion von Wirbeln zur Stellungskorrektur, Zugang ventral, 10 Segmente |

Prozedur I06-12

| | | | |
|-------------|--|-------------|---|
| 99.B7.13 ‡↔ | Intensivmedizinische Komplexbehandlung, 185 bis 360 Aufwandspunkte | 99.B8.13 ‡↔ | IMC-Komplexbehandlung des Erwachsenen, 185 bis 360 Aufwandspunkte |
|-------------|--|-------------|---|

Prozedur I06-13

| | | | |
|-------------|--|------------|---|
| 00.94.31 ‡↔ | Intraoperatives neurophysiologisches Monitoring, von mehr als 4 Stunden bis 8 Stunden | 7A.71.1D ↔ | Fusion von Wirbeln mit Stabilisierung der Wirbelsäule, Zugang dorsal und dorsolateral, 12 Segmente |
| 00.94.32 ‡↔ | Intraoperatives neurophysiologisches Monitoring, von mehr als 8 Stunden bis 12 Stunden | 7A.71.1E ↔ | Fusion von Wirbeln mit Stabilisierung der Wirbelsäule, Zugang dorsal und dorsolateral, 13 Segmente |
| 00.94.33 ‡↔ | Intraoperatives neurophysiologisches Monitoring, von mehr als 12 Stunden | 7A.71.1F ↔ | Fusion von Wirbeln mit Stabilisierung der Wirbelsäule, Zugang dorsal und dorsolateral, 14 und mehr Segmente |
| 78.41.30 ↔ | Sonstige plastische Rekonstruktion an Skapula, Klavikula, Rippen und Sternum, Implantation von vertikalen expandierbaren prothetischen Titanrippen [VEPTR] | 7A.71.28 ↔ | Fusion von Wirbeln mit Stabilisierung der Wirbelsäule, Zugang ventral, 8 Segmente |
| 7A.71.18 ↔ | Fusion von Wirbeln mit Stabilisierung der Wirbelsäule, Zugang dorsal und dorsolateral, 8 Segmente | 7A.71.2A ↔ | Fusion von Wirbeln mit Stabilisierung der Wirbelsäule, Zugang ventral, 9 Segmente |
| 7A.71.1A ↔ | Fusion von Wirbeln mit Stabilisierung der Wirbelsäule, Zugang dorsal und dorsolateral, 9 Segmente | 7A.71.2B ↔ | Fusion von Wirbeln mit Stabilisierung der Wirbelsäule, Zugang ventral, 10 Segmente |
| 7A.71.1B ↔ | Fusion von Wirbeln mit Stabilisierung der Wirbelsäule, Zugang dorsal und dorsolateral, 10 Segmente | 7A.71.2C ↔ | Fusion von Wirbeln mit Stabilisierung der Wirbelsäule, Zugang ventral, 11 Segmente |
| 7A.71.1C ↔ | Fusion von Wirbeln mit Stabilisierung der Wirbelsäule, Zugang dorsal und dorsolateral, 11 Segmente | 7A.71.2D ↔ | Fusion von Wirbeln mit Stabilisierung der Wirbelsäule, Zugang ventral, 12 Segmente |
| | | 7A.71.2E ↔ | Fusion von Wirbeln mit Stabilisierung der Wirbelsäule, Zugang ventral, 13 Segmente |
| | | 7A.71.2F ↔ | Fusion von Wirbeln mit Stabilisierung der Wirbelsäule, Zugang ventral, 14 und mehr Segmente |

| | | | |
|------------|--|------------|--|
| 7A.74.18 ↔ | Fusion von Wirbeln zur Stellungskorrektur, Zugang dorsal und dorsolateral, 8 Segmente | 7A.74.2A ↔ | Fusion von Wirbeln zur Stellungskorrektur, Zugang ventral, 9 Segmente |
| 7A.74.1A ↔ | Fusion von Wirbeln zur Stellungskorrektur, Zugang dorsal und dorsolateral, 9 Segmente | 7A.74.2B ↔ | Fusion von Wirbeln zur Stellungskorrektur, Zugang ventral, 10 Segmente |
| 7A.74.1B ↔ | Fusion von Wirbeln zur Stellungskorrektur, Zugang dorsal und dorsolateral, 10 Segmente | 7A.A2 ↔ | Implantation von mitwachsenden oder expandierenden Systemen, Wirbelsäule |
| 7A.74.28 ↔ | Fusion von Wirbeln zur Stellungskorrektur, Zugang ventral, 8 Segmente | | |

Diagnose I06-2

| | | | |
|--------|--|--------|--|
| M41.00 | Idiopathische Skoliose beim Kind: Mehrere Lokalisationen der Wirbelsäule | M41.12 | Idiopathische Skoliose beim Jugendlichen: Zervikalbereich |
| M41.01 | Idiopathische Skoliose beim Kind: Okzipito-Atlanto-Axialbereich | M41.13 | Idiopathische Skoliose beim Jugendlichen: Zervikothorakalbereich |
| M41.02 | Idiopathische Skoliose beim Kind: Zervikalbereich | M41.14 | Idiopathische Skoliose beim Jugendlichen: Thorakalbereich |
| M41.03 | Idiopathische Skoliose beim Kind: Zervikothorakalbereich | M41.15 | Idiopathische Skoliose beim Jugendlichen: Thorakolumbalbereich |
| M41.04 | Idiopathische Skoliose beim Kind: Thorakalbereich | M41.16 | Idiopathische Skoliose beim Jugendlichen: Lumbalbereich |
| M41.05 | Idiopathische Skoliose beim Kind: Thorakolumbalbereich | M41.17 | Idiopathische Skoliose beim Jugendlichen: Lumbosakralbereich |
| M41.06 | Idiopathische Skoliose beim Kind: Lumbalbereich | M41.18 | Idiopathische Skoliose beim Jugendlichen: Sakral- und Sakrokokzygealbereich |
| M41.07 | Idiopathische Skoliose beim Kind: Lumbosakralbereich | M41.19 | Idiopathische Skoliose beim Jugendlichen: Nicht näher bezeichnete Lokalisation |
| M41.08 | Idiopathische Skoliose beim Kind: Sakral- und Sakrokokzygealbereich | Q67.5 | Angeborene Deformitäten der Wirbelsäule |
| M41.09 | Idiopathische Skoliose beim Kind: Nicht näher bezeichnete Lokalisation | Q76.3 | Angeborene Skoliose durch angeborene Knochenfehlbildung |
| M41.10 | Idiopathische Skoliose beim Jugendlichen: Mehrere Lokalisationen der Wirbelsäule | | |
| M41.11 | Idiopathische Skoliose beim Jugendlichen: Okzipito-Atlanto-Axialbereich | | |

Prozedur I06-3

| | | | |
|------------|---|------------|---|
| 7A.71.16 ↔ | Fusion von Wirbeln mit Stabilisierung der Wirbelsäule, Zugang dorsal und dorsolateral, 6 Segmente | 7A.71.2A ↔ | Fusion von Wirbeln mit Stabilisierung der Wirbelsäule, Zugang ventral, 9 Segmente |
| 7A.71.17 ↔ | Fusion von Wirbeln mit Stabilisierung der Wirbelsäule, Zugang dorsal und dorsolateral, 7 Segmente | 7A.71.2B ↔ | Fusion von Wirbeln mit Stabilisierung der Wirbelsäule, Zugang ventral, 10 Segmente |
| 7A.71.18 ↔ | Fusion von Wirbeln mit Stabilisierung der Wirbelsäule, Zugang dorsal und dorsolateral, 8 Segmente | 7A.71.2C ↔ | Fusion von Wirbeln mit Stabilisierung der Wirbelsäule, Zugang ventral, 11 Segmente |
| 7A.71.1A ↔ | Fusion von Wirbeln mit Stabilisierung der Wirbelsäule, Zugang dorsal und dorsolateral, 9 Segmente | 7A.71.2D ↔ | Fusion von Wirbeln mit Stabilisierung der Wirbelsäule, Zugang ventral, 12 Segmente |
| 7A.71.1B ↔ | Fusion von Wirbeln mit Stabilisierung der Wirbelsäule, Zugang dorsal und dorsolateral, 10 Segmente | 7A.71.2E ↔ | Fusion von Wirbeln mit Stabilisierung der Wirbelsäule, Zugang ventral, 13 Segmente |
| 7A.71.1C ↔ | Fusion von Wirbeln mit Stabilisierung der Wirbelsäule, Zugang dorsal und dorsolateral, 11 Segmente | 7A.71.2F ↔ | Fusion von Wirbeln mit Stabilisierung der Wirbelsäule, Zugang ventral, 14 und mehr Segmente |
| 7A.71.1D ↔ | Fusion von Wirbeln mit Stabilisierung der Wirbelsäule, Zugang dorsal und dorsolateral, 12 Segmente | 7A.74.14 ↔ | Fusion von Wirbeln zur Stellungskorrektur, Zugang dorsal und dorsolateral, 4 Segmente |
| 7A.71.1E ↔ | Fusion von Wirbeln mit Stabilisierung der Wirbelsäule, Zugang dorsal und dorsolateral, 13 Segmente | 7A.74.15 ↔ | Fusion von Wirbeln zur Stellungskorrektur, Zugang dorsal und dorsolateral, 5 Segmente |
| 7A.71.1F ↔ | Fusion von Wirbeln mit Stabilisierung der Wirbelsäule, Zugang dorsal und dorsolateral, 14 und mehr Segmente | 7A.74.16 ↔ | Fusion von Wirbeln zur Stellungskorrektur, Zugang dorsal und dorsolateral, 6 Segmente |
| 7A.71.26 ↔ | Fusion von Wirbeln mit Stabilisierung der Wirbelsäule, Zugang ventral, 6 Segmente | 7A.74.17 ↔ | Fusion von Wirbeln zur Stellungskorrektur, Zugang dorsal und dorsolateral, 7 Segmente |
| 7A.71.27 ↔ | Fusion von Wirbeln mit Stabilisierung der Wirbelsäule, Zugang ventral, 7 Segmente | 7A.74.18 ↔ | Fusion von Wirbeln zur Stellungskorrektur, Zugang dorsal und dorsolateral, 8 Segmente |
| 7A.71.28 ↔ | Fusion von Wirbeln mit Stabilisierung der Wirbelsäule, Zugang ventral, 8 Segmente | 7A.74.1A ↔ | Fusion von Wirbeln zur Stellungskorrektur, Zugang dorsal und dorsolateral, 9 Segmente |
| | | 7A.74.1B ↔ | Fusion von Wirbeln zur Stellungskorrektur, Zugang dorsal und dorsolateral, 10 Segmente |
| | | 7A.74.1C ↔ | Fusion von Wirbeln zur Stellungskorrektur, Zugang dorsal und dorsolateral, 11 Segmente |
| | | 7A.74.1D ↔ | Fusion von Wirbeln zur Stellungskorrektur, Zugang dorsal und dorsolateral, 12 Segmente |
| | | 7A.74.1E ↔ | Fusion von Wirbeln zur Stellungskorrektur, Zugang dorsal und dorsolateral, 13 Segmente |
| | | 7A.74.1F ↔ | Fusion von Wirbeln zur Stellungskorrektur, Zugang dorsal und dorsolateral, 14 und mehr Segmente |

- | | |
|--|--|
| 7A.74.24 ↔ Fusion von Wirbeln zur Stellungskorrektur, Zugang ventral, 4 Segmente | 7A.74.2B ↔ Fusion von Wirbeln zur Stellungskorrektur, Zugang ventral, 10 Segmente |
| 7A.74.25 ↔ Fusion von Wirbeln zur Stellungskorrektur, Zugang ventral, 5 Segmente | 7A.74.2C ↔ Fusion von Wirbeln zur Stellungskorrektur, Zugang ventral, 11 Segmente |
| 7A.74.26 ↔ Fusion von Wirbeln zur Stellungskorrektur, Zugang ventral, 6 Segmente | 7A.74.2D ↔ Fusion von Wirbeln zur Stellungskorrektur, Zugang ventral, 12 Segmente |
| 7A.74.27 ↔ Fusion von Wirbeln zur Stellungskorrektur, Zugang ventral, 7 Segmente | 7A.74.2E ↔ Fusion von Wirbeln zur Stellungskorrektur, Zugang ventral, 13 Segmente |
| 7A.74.28 ↔ Fusion von Wirbeln zur Stellungskorrektur, Zugang ventral, 8 Segmente | 7A.74.2F ↔ Fusion von Wirbeln zur Stellungskorrektur, Zugang ventral, 14 und mehr Segmente |
| 7A.74.2A ↔ Fusion von Wirbeln zur Stellungskorrektur, Zugang ventral, 9 Segmente | |

Prozedur I06-4

- | | |
|---|--|
| 7A.71.13 ↔ Fusion von Wirbeln mit Stabilisierung der Wirbelsäule, Zugang dorsal und dorsolateral, 3 Segmente | 7A.71.1F ↔ Fusion von Wirbeln mit Stabilisierung der Wirbelsäule, Zugang dorsal und dorsolateral, 14 und mehr Segmente |
| 7A.71.14 ↔ Fusion von Wirbeln mit Stabilisierung der Wirbelsäule, Zugang dorsal und dorsolateral, 4 Segmente | 7A.74.12 ↔ Fusion von Wirbeln zur Stellungskorrektur, Zugang dorsal und dorsolateral, 2 Segmente |
| 7A.71.15 ↔ Fusion von Wirbeln mit Stabilisierung der Wirbelsäule, Zugang dorsal und dorsolateral, 5 Segmente | 7A.74.13 ↔ Fusion von Wirbeln zur Stellungskorrektur, Zugang dorsal und dorsolateral, 3 Segmente |
| 7A.71.16 ↔ Fusion von Wirbeln mit Stabilisierung der Wirbelsäule, Zugang dorsal und dorsolateral, 6 Segmente | 7A.74.14 ↔ Fusion von Wirbeln zur Stellungskorrektur, Zugang dorsal und dorsolateral, 4 Segmente |
| 7A.71.17 ↔ Fusion von Wirbeln mit Stabilisierung der Wirbelsäule, Zugang dorsal und dorsolateral, 7 Segmente | 7A.74.15 ↔ Fusion von Wirbeln zur Stellungskorrektur, Zugang dorsal und dorsolateral, 5 Segmente |
| 7A.71.18 ↔ Fusion von Wirbeln mit Stabilisierung der Wirbelsäule, Zugang dorsal und dorsolateral, 8 Segmente | 7A.74.16 ↔ Fusion von Wirbeln zur Stellungskorrektur, Zugang dorsal und dorsolateral, 6 Segmente |
| 7A.71.1A ↔ Fusion von Wirbeln mit Stabilisierung der Wirbelsäule, Zugang dorsal und dorsolateral, 9 Segmente | 7A.74.17 ↔ Fusion von Wirbeln zur Stellungskorrektur, Zugang dorsal und dorsolateral, 7 Segmente |
| 7A.71.1B ↔ Fusion von Wirbeln mit Stabilisierung der Wirbelsäule, Zugang dorsal und dorsolateral, 10 Segmente | 7A.74.18 ↔ Fusion von Wirbeln zur Stellungskorrektur, Zugang dorsal und dorsolateral, 8 Segmente |
| 7A.71.1C ↔ Fusion von Wirbeln mit Stabilisierung der Wirbelsäule, Zugang dorsal und dorsolateral, 11 Segmente | 7A.74.1A ↔ Fusion von Wirbeln zur Stellungskorrektur, Zugang dorsal und dorsolateral, 9 Segmente |
| 7A.71.1D ↔ Fusion von Wirbeln mit Stabilisierung der Wirbelsäule, Zugang dorsal und dorsolateral, 12 Segmente | 7A.74.1B ↔ Fusion von Wirbeln zur Stellungskorrektur, Zugang dorsal und dorsolateral, 10 Segmente |
| 7A.71.1E ↔ Fusion von Wirbeln mit Stabilisierung der Wirbelsäule, Zugang dorsal und dorsolateral, 13 Segmente | 7A.74.1C ↔ Fusion von Wirbeln zur Stellungskorrektur, Zugang dorsal und dorsolateral, 11 Segmente |
| | 7A.74.1D ↔ Fusion von Wirbeln zur Stellungskorrektur, Zugang dorsal und dorsolateral, 12 Segmente |
| | 7A.74.1E ↔ Fusion von Wirbeln zur Stellungskorrektur, Zugang dorsal und dorsolateral, 13 Segmente |
| | 7A.74.1F ↔ Fusion von Wirbeln zur Stellungskorrektur, Zugang dorsal und dorsolateral, 14 und mehr Segmente |

Prozedur I06-5

- | | |
|---|--|
| 7A.71.23 ↔ Fusion von Wirbeln mit Stabilisierung der Wirbelsäule, Zugang ventral, 3 Segmente | 7A.71.2D ↔ Fusion von Wirbeln mit Stabilisierung der Wirbelsäule, Zugang ventral, 12 Segmente |
| 7A.71.24 ↔ Fusion von Wirbeln mit Stabilisierung der Wirbelsäule, Zugang ventral, 4 Segmente | 7A.71.2E ↔ Fusion von Wirbeln mit Stabilisierung der Wirbelsäule, Zugang ventral, 13 Segmente |
| 7A.71.25 ↔ Fusion von Wirbeln mit Stabilisierung der Wirbelsäule, Zugang ventral, 5 Segmente | 7A.71.2F ↔ Fusion von Wirbeln mit Stabilisierung der Wirbelsäule, Zugang ventral, 14 und mehr Segmente |
| 7A.71.26 ↔ Fusion von Wirbeln mit Stabilisierung der Wirbelsäule, Zugang ventral, 6 Segmente | 7A.74.22 ↔ Fusion von Wirbeln zur Stellungskorrektur, Zugang ventral, 2 Segmente |
| 7A.71.27 ↔ Fusion von Wirbeln mit Stabilisierung der Wirbelsäule, Zugang ventral, 7 Segmente | 7A.74.23 ↔ Fusion von Wirbeln zur Stellungskorrektur, Zugang ventral, 3 Segmente |
| 7A.71.28 ↔ Fusion von Wirbeln mit Stabilisierung der Wirbelsäule, Zugang ventral, 8 Segmente | 7A.74.24 ↔ Fusion von Wirbeln zur Stellungskorrektur, Zugang ventral, 4 Segmente |
| 7A.71.2A ↔ Fusion von Wirbeln mit Stabilisierung der Wirbelsäule, Zugang ventral, 9 Segmente | 7A.74.25 ↔ Fusion von Wirbeln zur Stellungskorrektur, Zugang ventral, 5 Segmente |
| 7A.71.2B ↔ Fusion von Wirbeln mit Stabilisierung der Wirbelsäule, Zugang ventral, 10 Segmente | 7A.74.26 ↔ Fusion von Wirbeln zur Stellungskorrektur, Zugang ventral, 6 Segmente |
| 7A.71.2C ↔ Fusion von Wirbeln mit Stabilisierung der Wirbelsäule, Zugang ventral, 11 Segmente | 7A.74.27 ↔ Fusion von Wirbeln zur Stellungskorrektur, Zugang ventral, 7 Segmente |

| | |
|---|--|
| 7A.74.28 ↔ Fusion von Wirbeln zur Stellungskorrektur, Zugang ventral, 8 Segmente | 7A.74.2D ↔ Fusion von Wirbeln zur Stellungskorrektur, Zugang ventral, 12 Segmente |
| 7A.74.2A ↔ Fusion von Wirbeln zur Stellungskorrektur, Zugang ventral, 9 Segmente | 7A.74.2E ↔ Fusion von Wirbeln zur Stellungskorrektur, Zugang ventral, 13 Segmente |
| 7A.74.2B ↔ Fusion von Wirbeln zur Stellungskorrektur, Zugang ventral, 10 Segmente | 7A.74.2F ↔ Fusion von Wirbeln zur Stellungskorrektur, Zugang ventral, 14 und mehr Segmente |
| 7A.74.2C ↔ Fusion von Wirbeln zur Stellungskorrektur, Zugang ventral, 11 Segmente | |

Prozedur I06-6

| | |
|---|---|
| 7A.63.11 ↔ Implantation Wirbelkörperersatz | 7A.65.11 ↔ Implantation interkorporelles Implantat |
| 7A.63.21 ↔ Implantation Wirbelkörperersatz bei einem Wechsel | 7A.65.21 ↔ Implantation interkorporelles Implantat bei einem Implantatwechsel |
| 7A.64.11 ↔ Implantation Wirbelkörperersatzprothese | |
| 7A.64.21 ↔ Implantation Wirbelkörperersatzprothese bei einem Prothesenwechsel | |

Prozedur I06-7

| | |
|--|---|
| 7A.A1.32 ‡↔ 2 implantierte Wirbelkörperersatz | 7A.A1.45 ‡↔ 5 und mehr implantierte Wirbelkörperersatzprothesen |
| 7A.A1.33 ‡↔ 3 implantierte Wirbelkörperersatz | 7A.A1.52 ‡↔ 2 implantierte interkorporelle Implantate |
| 7A.A1.34 ‡↔ 4 implantierte Wirbelkörperersatz | 7A.A1.53 ‡↔ 3 implantierte interkorporelle Implantate |
| 7A.A1.35 ‡↔ 5 und mehr implantierte Wirbelkörperersatz | 7A.A1.54 ‡↔ 4 implantierte interkorporelle Implantate |
| 7A.A1.42 ‡↔ 2 implantierte Wirbelkörperersatzprothesen | 7A.A1.55 ‡↔ 5 und mehr implantierte interkorporelle Implantate |
| 7A.A1.43 ‡↔ 3 implantierte Wirbelkörperersatzprothesen | |
| 7A.A1.44 ‡↔ 4 implantierte Wirbelkörperersatzprothesen | |

Prozedur I06-8

| | |
|---|--|
| 78.41.30 ↔ Sonstige plastische Rekonstruktion an Skapula, Klavikula, Rippen und Sternum, Implantation von vertikalen expandierbaren prothetischen Titanrippen [VEPTR] | 7A.A2 ↔ Implantation von mitwachsenden oder expandierenden Systemen, Wirbelsäule |
|---|--|

Prozedur I06-9

| | |
|---|--|
| 99.B7.13 ‡↔ Intensivmedizinische Komplexbehandlung, 185 bis 360 Aufwandspunkte | 99.B8.13 ‡↔ IMC-Komplexbehandlung des Erwachsenen, 185 bis 360 Aufwandspunkte |
| 99.B7.14 ‡↔ Intensivmedizinische Komplexbehandlung, 361 bis 552 Aufwandspunkte | 99.B8.14 ‡↔ IMC-Komplexbehandlung des Erwachsenen, 361 bis 552 Aufwandspunkte |
| 99.B7.44 ‡↔ Intensivmedizinische Komplexbehandlung im Kindesalter (Basisprozedur), 197 bis 392 Aufwandspunkte | 99.B8.44 ‡↔ IMC-Komplexbehandlung im Kindesalter, 197 bis 392 Aufwandspunkte |
| 99.B7.54 ‡↔ Intensivmedizinische Komplexbehandlung im Neugeborenenalter (Basisprozedur), 197 bis 392 Aufwandspunkte | 99.B8.54 ‡↔ IMC-Komplexbehandlung im Neugeborenenalter, 197 bis 392 Aufwandspunkte |

ADRG I07**Amputation**

Prozedur in Tabelle I07-1

DRG I07A**Amputation mit äusserst schweren CC**

PCCL > 3

DRG I07B**Amputation****Prozedur I07-1**

| | |
|--|---|
| 84.00 ↔ Amputation an der oberen Extremität, n.n.bez. | 84.06 ↔ Ellenbogen-Exartikulation |
| 84.03.00 ↔ Hand-Amputation, n.n.bez. | 84.07 ↔ Oberarm-Amputation |
| 84.03.10 ↔ Komplette Hand-Amputation an Handwurzel oder Mittelhand | 84.08 ↔ Schultergelenk-Exartikulation |
| 84.03.99 ↔ Hand-Amputation, sonstige | 84.09 ↔ Interthorakoskapuläre Amputation |
| 84.04 ↔ Handgelenks-Exartikulation | 84.10 ↔ Amputation der unteren Extremität, n.n.bez. |
| 84.05 ↔ Vorderarm-Amputation | 84.12 ↔ Amputation durch Fuss |
| | 84.13 ↔ Exartikulation im Sprunggelenk |

| | | | |
|---------|--|---------|----------------------------|
| 84.14 ↔ | Transmalleoläre Amputation im Sprunggelenk | 84.17 ↔ | Oberschenkel-Amputation |
| 84.15 ↔ | Sonstige Unterschenkel-Amputation | 84.18 ↔ | Hüft-Exartikulation |
| 84.16 ↔ | Knie-Exartikulation | 84.19 ↔ | Abdominopelvine Amputation |

ADRG I08**Andere Eingriffe an Hüftgelenk und Femur oder bestimmter Eingriff mit mikrovaskulärer Anastomose**

Prozedur in Tabelle I08-5 und keine Prozedur in Tabelle I08-6 oder Prozedur in Tabelle I08-7

DRG I08A**Andere Eingriffe an Hüftgelenk und Femur mit äusserst schweren CC und Mehrfacheingriff oder komplexer Prozedur oder komplexe Diagnose oder bestimmte Zerebralparese oder bestimmter Eingriff mit mikrovaskulärer Anastomose**

PCCL > 3 und (Beidseitige Prozedur in Tabelle I08-8 oder mindestens eine Diagnose in Tabelle I08-1 oder mindestens eine Prozedur in Tabelle I08-9 oder Eingriff an mehreren Lokalisationen) oder Diagnose in Tabelle I08-2 oder Prozedur in Tabelle I08-7

DRG I08B**Andere Eingriffe an Hüftgelenk und Femur mit Mehrfacheingriff oder komplexer Prozedur oder komplexer Diagnose oder bestimmtem Eingriff oder äusserst schwere CC**

PCCL > 3 oder Beidseitige Prozedur in Tabelle I08-8 oder Diagnose in Tabelle I08-3 oder mindestens eine Prozedur in Tabelle I08-10 oder Diagnose in Tabelle I08-4 oder Eingriff an mehreren Lokalisationen oder Prozedur in Tabelle I08-11

DRG I08C**Andere Eingriffe an Hüftgelenk und Femur****Diagnose I08-1**

| | | | |
|--------|--|--------|--|
| A18.0 | Tuberkulose der Knochen und Gelenke | M00.16 | Arthritis und Polyarthritis durch Pneumokokken: Unterschenkel |
| A54.4 | Gonokokkeninfektion des Muskel-Skelett-Systems | M00.17 | Arthritis und Polyarthritis durch Pneumokokken: Knöchel und Fuß |
| A66.6 | Knochen- und Gelenkveränderungen bei Frambösie | M00.18 | Arthritis und Polyarthritis durch Pneumokokken: Sonstige |
| L40.5 | Psoriasis-Arthropathie {M07.0-M07.3}, {M09.0-} | M00.19 | Arthritis und Polyarthritis durch Pneumokokken: Nicht näher bezeichnete Lokalisation |
| M00.00 | Arthritis und Polyarthritis durch Staphylokokken: Mehrere Lokalisationen | M00.20 | Arthritis und Polyarthritis durch sonstige Streptokokken: Mehrere Lokalisationen |
| M00.01 | Arthritis und Polyarthritis durch Staphylokokken: Schulterregion | M00.21 | Arthritis und Polyarthritis durch sonstige Streptokokken: Schulterregion |
| M00.02 | Arthritis und Polyarthritis durch Staphylokokken: Oberarm | M00.22 | Arthritis und Polyarthritis durch sonstige Streptokokken: Oberarm |
| M00.03 | Arthritis und Polyarthritis durch Staphylokokken: Unterarm | M00.23 | Arthritis und Polyarthritis durch sonstige Streptokokken: Unterarm |
| M00.04 | Arthritis und Polyarthritis durch Staphylokokken: Hand | M00.24 | Arthritis und Polyarthritis durch sonstige Streptokokken: Hand |
| M00.05 | Arthritis und Polyarthritis durch Staphylokokken: Beckenregion und Oberschenkel | M00.25 | Arthritis und Polyarthritis durch sonstige Streptokokken: Beckenregion und Oberschenkel |
| M00.06 | Arthritis und Polyarthritis durch Staphylokokken: Unterschenkel | M00.26 | Arthritis und Polyarthritis durch sonstige Streptokokken: Unterschenkel |
| M00.07 | Arthritis und Polyarthritis durch Staphylokokken: Knöchel und Fuß | M00.27 | Arthritis und Polyarthritis durch sonstige Streptokokken: Knöchel und Fuß |
| M00.08 | Arthritis und Polyarthritis durch Staphylokokken: Sonstige | M00.28 | Arthritis und Polyarthritis durch sonstige Streptokokken: Sonstige |
| M00.09 | Arthritis und Polyarthritis durch Staphylokokken: Nicht näher bezeichnete Lokalisation | M00.29 | Arthritis und Polyarthritis durch sonstige Streptokokken: Nicht näher bezeichnete Lokalisation |
| M00.10 | Arthritis und Polyarthritis durch Pneumokokken: Mehrere Lokalisationen | M00.80 | Arthritis und Polyarthritis durch sonstige näher bezeichnete bakterielle Erreger: Mehrere Lokalisationen |
| M00.11 | Arthritis und Polyarthritis durch Pneumokokken: Schulterregion | M00.81 | Arthritis und Polyarthritis durch sonstige näher bezeichnete bakterielle Erreger: Schulterregion |
| M00.12 | Arthritis und Polyarthritis durch Pneumokokken: Oberarm | M00.82 | Arthritis und Polyarthritis durch sonstige näher bezeichnete bakterielle Erreger: Oberarm |
| M00.13 | Arthritis und Polyarthritis durch Pneumokokken: Unterarm | M00.83 | Arthritis und Polyarthritis durch sonstige näher bezeichnete bakterielle Erreger: Unterarm |
| M00.14 | Arthritis und Polyarthritis durch Pneumokokken: Hand | | |
| M00.15 | Arthritis und Polyarthritis durch Pneumokokken: Beckenregion und Oberschenkel | | |

| | | | |
|--------|--|--------|---|
| M00.84 | Arthritis und Polyarthritis durch sonstige näher bezeichnete bakterielle Erreger: Hand | M05.02 | Felty-Syndrom: Oberarm |
| M00.85 | Arthritis und Polyarthritis durch sonstige näher bezeichnete bakterielle Erreger: Beckenregion und Oberschenkel | M05.03 | Felty-Syndrom: Unterarm |
| M00.86 | Arthritis und Polyarthritis durch sonstige näher bezeichnete bakterielle Erreger: Unterschenkel | M05.04 | Felty-Syndrom: Hand |
| M00.87 | Arthritis und Polyarthritis durch sonstige näher bezeichnete bakterielle Erreger: Knöchel und Fuß | M05.05 | Felty-Syndrom: Beckenregion und Oberschenkel |
| M00.88 | Arthritis und Polyarthritis durch sonstige näher bezeichnete bakterielle Erreger: Sonstige | M05.06 | Felty-Syndrom: Unterschenkel |
| M00.89 | Arthritis und Polyarthritis durch sonstige näher bezeichnete bakterielle Erreger: Nicht näher bezeichnete Lokalisation | M05.07 | Felty-Syndrom: Knöchel und Fuß |
| M00.90 | Eitrige Arthritis, nicht näher bezeichnet: Mehrere Lokalisationen | M05.08 | Felty-Syndrom: Sonstige |
| M00.91 | Eitrige Arthritis, nicht näher bezeichnet: Schulterregion | M05.09 | Felty-Syndrom: Nicht näher bezeichnete Lokalisation |
| M00.92 | Eitrige Arthritis, nicht näher bezeichnet: Oberarm | M05.20 | Vaskulitis bei seropositiver chronischer Polyarthritis: Mehrere Lokalisationen |
| M00.93 | Eitrige Arthritis, nicht näher bezeichnet: Unterarm | M05.21 | Vaskulitis bei seropositiver chronischer Polyarthritis: Schulterregion |
| M00.94 | Eitrige Arthritis, nicht näher bezeichnet: Hand | M05.22 | Vaskulitis bei seropositiver chronischer Polyarthritis: Oberarm |
| M00.95 | Eitrige Arthritis, nicht näher bezeichnet: Beckenregion und Oberschenkel | M05.23 | Vaskulitis bei seropositiver chronischer Polyarthritis: Unterarm |
| M00.96 | Eitrige Arthritis, nicht näher bezeichnet: Unterschenkel | M05.24 | Vaskulitis bei seropositiver chronischer Polyarthritis: Hand |
| M00.97 | Eitrige Arthritis, nicht näher bezeichnet: Knöchel und Fuß | M05.25 | Vaskulitis bei seropositiver chronischer Polyarthritis: Beckenregion und Oberschenkel |
| M00.98 | Eitrige Arthritis, nicht näher bezeichnet: Sonstige | M05.26 | Vaskulitis bei seropositiver chronischer Polyarthritis: Unterschenkel |
| M00.99 | Eitrige Arthritis, nicht näher bezeichnet: Nicht näher bezeichnete Lokalisation | M05.27 | Vaskulitis bei seropositiver chronischer Polyarthritis: Knöchel und Fuß |
| M02.10 | Postenteritische Arthritis: Mehrere Lokalisationen | M05.28 | Vaskulitis bei seropositiver chronischer Polyarthritis: Sonstige |
| M02.11 | Postenteritische Arthritis: Schulterregion | M05.29 | Vaskulitis bei seropositiver chronischer Polyarthritis: Nicht näher bezeichnete Lokalisation |
| M02.12 | Postenteritische Arthritis: Oberarm | M05.30 | Seropositive chronische Polyarthritis mit Beteiligung sonstiger Organe und Organsysteme: Mehrere Lokalisationen |
| M02.13 | Postenteritische Arthritis: Unterarm | M05.31 | Seropositive chronische Polyarthritis mit Beteiligung sonstiger Organe und Organsysteme: Schulterregion |
| M02.14 | Postenteritische Arthritis: Hand | M05.32 | Seropositive chronische Polyarthritis mit Beteiligung sonstiger Organe und Organsysteme: Oberarm |
| M02.15 | Postenteritische Arthritis: Beckenregion und Oberschenkel | M05.33 | Seropositive chronische Polyarthritis mit Beteiligung sonstiger Organe und Organsysteme: Unterarm |
| M02.16 | Postenteritische Arthritis: Unterschenkel | M05.34 | Seropositive chronische Polyarthritis mit Beteiligung sonstiger Organe und Organsysteme: Hand |
| M02.17 | Postenteritische Arthritis: Knöchel und Fuß | M05.35 | Seropositive chronische Polyarthritis mit Beteiligung sonstiger Organe und Organsysteme: Beckenregion und Oberschenkel |
| M02.18 | Postenteritische Arthritis: Sonstige | M05.36 | Seropositive chronische Polyarthritis mit Beteiligung sonstiger Organe und Organsysteme: Unterschenkel |
| M02.19 | Postenteritische Arthritis: Nicht näher bezeichnete Lokalisation | M05.37 | Seropositive chronische Polyarthritis mit Beteiligung sonstiger Organe und Organsysteme: Knöchel und Fuß |
| M02.30 | Reiter-Krankheit: Mehrere Lokalisationen | M05.38 | Seropositive chronische Polyarthritis mit Beteiligung sonstiger Organe und Organsysteme: Sonstige |
| M02.31 | Reiter-Krankheit: Schulterregion | M05.39 | Seropositive chronische Polyarthritis mit Beteiligung sonstiger Organe und Organsysteme: Nicht näher bezeichnete Lokalisation |
| M02.32 | Reiter-Krankheit: Oberarm | M05.80 | Sonstige seropositive chronische Polyarthritis: Mehrere Lokalisationen |
| M02.33 | Reiter-Krankheit: Unterarm | M05.81 | Sonstige seropositive chronische Polyarthritis: Schulterregion |
| M02.34 | Reiter-Krankheit: Hand | M05.82 | Sonstige seropositive chronische Polyarthritis: Oberarm |
| M02.35 | Reiter-Krankheit: Beckenregion und Oberschenkel | M05.83 | Sonstige seropositive chronische Polyarthritis: Unterarm |
| M02.36 | Reiter-Krankheit: Unterschenkel | M05.84 | Sonstige seropositive chronische Polyarthritis: Hand |
| M02.37 | Reiter-Krankheit: Knöchel und Fuß | M05.85 | Sonstige seropositive chronische Polyarthritis: Beckenregion und Oberschenkel |
| M02.38 | Reiter-Krankheit: Sonstige | M05.86 | Sonstige seropositive chronische Polyarthritis: Unterschenkel |
| M02.39 | Reiter-Krankheit: Nicht näher bezeichnete Lokalisation | M05.87 | Sonstige seropositive chronische Polyarthritis: Knöchel und Fuß |
| M02.90 | Reaktive Arthritis, nicht näher bezeichnet: Mehrere Lokalisationen | M05.88 | Sonstige seropositive chronische Polyarthritis: Sonstige |
| M02.91 | Reaktive Arthritis, nicht näher bezeichnet: Schulterregion | M05.89 | Sonstige seropositive chronische Polyarthritis: Nicht näher bezeichnete Lokalisation |
| M02.92 | Reaktive Arthritis, nicht näher bezeichnet: Oberarm | | |
| M02.93 | Reaktive Arthritis, nicht näher bezeichnet: Unterarm | | |
| M02.94 | Reaktive Arthritis, nicht näher bezeichnet: Hand | | |
| M02.95 | Reaktive Arthritis, nicht näher bezeichnet: Beckenregion und Oberschenkel | | |
| M02.96 | Reaktive Arthritis, nicht näher bezeichnet: Unterschenkel | | |
| M02.97 | Reaktive Arthritis, nicht näher bezeichnet: Knöchel und Fuß | | |
| M02.98 | Reaktive Arthritis, nicht näher bezeichnet: Sonstige | | |
| M02.99 | Reaktive Arthritis, nicht näher bezeichnet: Nicht näher bezeichnete Lokalisation | | |
| M05.00 | Felty-Syndrom: Mehrere Lokalisationen | | |
| M05.01 | Felty-Syndrom: Schulterregion | | |

| | | | |
|--------|---|--------|---|
| M05.90 | Seropositive chronische Polyarthrititis, nicht näher bezeichnet: Mehrere Lokalisationen | M06.39 | Rheumaknoten: Nicht näher bezeichnete Lokalisation |
| M05.91 | Seropositive chronische Polyarthrititis, nicht näher bezeichnet: Schulterregion | M06.40 | Entzündliche Polyarthropathie: Mehrere Lokalisationen |
| M05.92 | Seropositive chronische Polyarthrititis, nicht näher bezeichnet: Oberarm | M06.41 | Entzündliche Polyarthropathie: Schulterregion |
| M05.93 | Seropositive chronische Polyarthrititis, nicht näher bezeichnet: Unterarm | M06.42 | Entzündliche Polyarthropathie: Oberarm |
| M05.94 | Seropositive chronische Polyarthrititis, nicht näher bezeichnet: Hand | M06.43 | Entzündliche Polyarthropathie: Unterarm |
| M05.95 | Seropositive chronische Polyarthrititis, nicht näher bezeichnet: Beckenregion und Oberschenkel | M06.44 | Entzündliche Polyarthropathie: Hand |
| M05.96 | Seropositive chronische Polyarthrititis, nicht näher bezeichnet: Unterschenkel | M06.45 | Entzündliche Polyarthropathie: Beckenregion und Oberschenkel |
| M05.97 | Seropositive chronische Polyarthrititis, nicht näher bezeichnet: Knöchel und Fuß | M06.46 | Entzündliche Polyarthropathie: Unterschenkel |
| M05.98 | Seropositive chronische Polyarthrititis, nicht näher bezeichnet: Sonstige | M06.47 | Entzündliche Polyarthropathie: Knöchel und Fuß |
| M05.99 | Seropositive chronische Polyarthrititis, nicht näher bezeichnet: Nicht näher bezeichnete Lokalisation | M06.48 | Entzündliche Polyarthropathie: Sonstige |
| M06.00 | Seronegative chronische Polyarthrititis: Mehrere Lokalisationen | M06.49 | Entzündliche Polyarthropathie: Nicht näher bezeichnete Lokalisation |
| M06.01 | Seronegative chronische Polyarthrititis: Schulterregion | M06.80 | Sonstige näher bezeichnete chronische Polyarthrititis: Mehrere Lokalisationen |
| M06.02 | Seronegative chronische Polyarthrititis: Oberarm | M06.81 | Sonstige näher bezeichnete chronische Polyarthrititis: Schulterregion |
| M06.03 | Seronegative chronische Polyarthrititis: Unterarm | M06.82 | Sonstige näher bezeichnete chronische Polyarthrititis: Oberarm |
| M06.04 | Seronegative chronische Polyarthrititis: Hand | M06.83 | Sonstige näher bezeichnete chronische Polyarthrititis: Unterarm |
| M06.05 | Seronegative chronische Polyarthrititis: Beckenregion und Oberschenkel | M06.84 | Sonstige näher bezeichnete chronische Polyarthrititis: Hand |
| M06.06 | Seronegative chronische Polyarthrititis: Unterschenkel | M06.85 | Sonstige näher bezeichnete chronische Polyarthrititis: Beckenregion und Oberschenkel |
| M06.07 | Seronegative chronische Polyarthrititis: Knöchel und Fuß | M06.86 | Sonstige näher bezeichnete chronische Polyarthrititis: Unterschenkel |
| M06.08 | Seronegative chronische Polyarthrititis: Sonstige | M06.87 | Sonstige näher bezeichnete chronische Polyarthrititis: Knöchel und Fuß |
| M06.09 | Seronegative chronische Polyarthrititis: Nicht näher bezeichnete Lokalisation | M06.88 | Sonstige näher bezeichnete chronische Polyarthrititis: Sonstige |
| M06.10 | Adulte Form der Still-Krankheit: Mehrere Lokalisationen | M06.89 | Sonstige näher bezeichnete chronische Polyarthrititis: Nicht näher bezeichnete Lokalisation |
| M06.11 | Adulte Form der Still-Krankheit: Schulterregion | M06.90 | Chronische Polyarthrititis, nicht näher bezeichnet: Mehrere Lokalisationen |
| M06.12 | Adulte Form der Still-Krankheit: Oberarm | M06.91 | Chronische Polyarthrititis, nicht näher bezeichnet: Schulterregion |
| M06.13 | Adulte Form der Still-Krankheit: Unterarm | M06.92 | Chronische Polyarthrititis, nicht näher bezeichnet: Oberarm |
| M06.14 | Adulte Form der Still-Krankheit: Hand | M06.93 | Chronische Polyarthrititis, nicht näher bezeichnet: Unterarm |
| M06.15 | Adulte Form der Still-Krankheit: Beckenregion und Oberschenkel | M06.94 | Chronische Polyarthrititis, nicht näher bezeichnet: Hand |
| M06.16 | Adulte Form der Still-Krankheit: Unterschenkel | M06.95 | Chronische Polyarthrititis, nicht näher bezeichnet: Beckenregion und Oberschenkel |
| M06.17 | Adulte Form der Still-Krankheit: Knöchel und Fuß | M06.96 | Chronische Polyarthrititis, nicht näher bezeichnet: Unterschenkel |
| M06.18 | Adulte Form der Still-Krankheit: Sonstige | M06.97 | Chronische Polyarthrititis, nicht näher bezeichnet: Knöchel und Fuß |
| M06.19 | Adulte Form der Still-Krankheit: Nicht näher bezeichnete Lokalisation | M06.98 | Chronische Polyarthrititis, nicht näher bezeichnet: Sonstige |
| M06.20 | Bursitis bei chronischer Polyarthrititis: Mehrere Lokalisationen | M06.99 | Chronische Polyarthrititis, nicht näher bezeichnet: Nicht näher bezeichnete Lokalisation |
| M06.21 | Bursitis bei chronischer Polyarthrititis: Schulterregion | M08.00 | Juvenile chronische Polyarthrititis, adulter Typ: Mehrere Lokalisationen |
| M06.22 | Bursitis bei chronischer Polyarthrititis: Oberarm | M08.01 | Juvenile chronische Polyarthrititis, adulter Typ: Schulterregion |
| M06.23 | Bursitis bei chronischer Polyarthrititis: Unterarm | M08.02 | Juvenile chronische Polyarthrititis, adulter Typ: Oberarm |
| M06.24 | Bursitis bei chronischer Polyarthrititis: Hand | M08.03 | Juvenile chronische Polyarthrititis, adulter Typ: Unterarm |
| M06.25 | Bursitis bei chronischer Polyarthrititis: Beckenregion und Oberschenkel | M08.04 | Juvenile chronische Polyarthrititis, adulter Typ: Hand |
| M06.26 | Bursitis bei chronischer Polyarthrititis: Unterschenkel | M08.05 | Juvenile chronische Polyarthrititis, adulter Typ: Beckenregion und Oberschenkel |
| M06.27 | Bursitis bei chronischer Polyarthrititis: Knöchel und Fuß | M08.06 | Juvenile chronische Polyarthrititis, adulter Typ: Unterschenkel |
| M06.28 | Bursitis bei chronischer Polyarthrititis: Sonstige | M08.07 | Juvenile chronische Polyarthrititis, adulter Typ: Knöchel und Fuß |
| M06.29 | Bursitis bei chronischer Polyarthrititis: Nicht näher bezeichnete Lokalisation | | |
| M06.30 | Rheumaknoten: Mehrere Lokalisationen | | |
| M06.31 | Rheumaknoten: Schulterregion | | |
| M06.32 | Rheumaknoten: Oberarm | | |
| M06.33 | Rheumaknoten: Unterarm | | |
| M06.34 | Rheumaknoten: Hand | | |
| M06.35 | Rheumaknoten: Beckenregion und Oberschenkel | | |
| M06.36 | Rheumaknoten: Unterschenkel | | |
| M06.37 | Rheumaknoten: Knöchel und Fuß | | |
| M06.38 | Rheumaknoten: Sonstige | | |

| | | | |
|--------|---|--------|---|
| M08.08 | Juvenile chronische Polyarthrit, adulter Typ: Sonstige | M08.90 | Juvenile Arthritis, nicht näher bezeichnet: Mehrere Lokalisationen |
| M08.09 | Juvenile chronische Polyarthrit, adulter Typ: Nicht näher bezeichnete Lokalisation | M08.91 | Juvenile Arthritis, nicht näher bezeichnet: Schulterregion |
| M08.20 | Juvenile chronische Arthritis, systemisch beginnende Form: Mehrere Lokalisationen | M08.92 | Juvenile Arthritis, nicht näher bezeichnet: Oberarm |
| M08.21 | Juvenile chronische Arthritis, systemisch beginnende Form: Schulterregion | M08.93 | Juvenile Arthritis, nicht näher bezeichnet: Unterarm |
| M08.22 | Juvenile chronische Arthritis, systemisch beginnende Form: Oberarm | M08.94 | Juvenile Arthritis, nicht näher bezeichnet: Hand |
| M08.23 | Juvenile chronische Arthritis, systemisch beginnende Form: Unterarm | M08.95 | Juvenile Arthritis, nicht näher bezeichnet: Beckenregion und Oberschenkel |
| M08.24 | Juvenile chronische Arthritis, systemisch beginnende Form: Hand | M08.96 | Juvenile Arthritis, nicht näher bezeichnet: Unterschenkel |
| M08.25 | Juvenile chronische Arthritis, systemisch beginnende Form: Beckenregion und Oberschenkel | M08.97 | Juvenile Arthritis, nicht näher bezeichnet: Knöchel und Fuß |
| M08.26 | Juvenile chronische Arthritis, systemisch beginnende Form: Unterschenkel | M08.98 | Juvenile Arthritis, nicht näher bezeichnet: Sonstige |
| M08.27 | Juvenile chronische Arthritis, systemisch beginnende Form: Knöchel und Fuß | M08.99 | Juvenile Arthritis, nicht näher bezeichnet: Nicht näher bezeichnete Lokalisation |
| M08.28 | Juvenile chronische Arthritis, systemisch beginnende Form: Sonstige | M12.00 | Chronische postrheumatische Arthritis [Jaccoud-Arthritis]: Mehrere Lokalisationen |
| M08.29 | Juvenile chronische Arthritis, systemisch beginnende Form: Nicht näher bezeichnete Lokalisation | M12.01 | Chronische postrheumatische Arthritis [Jaccoud-Arthritis]: Schulterregion |
| M08.3 | Juvenile chronische Arthritis (seronegativ), polyartikuläre Form | M12.02 | Chronische postrheumatische Arthritis [Jaccoud-Arthritis]: Oberarm |
| M08.40 | Juvenile chronische Arthritis, oligoartikuläre Form: Mehrere Lokalisationen | M12.03 | Chronische postrheumatische Arthritis [Jaccoud-Arthritis]: Unterarm |
| M08.41 | Juvenile chronische Arthritis, oligoartikuläre Form: Schulterregion | M12.04 | Chronische postrheumatische Arthritis [Jaccoud-Arthritis]: Hand |
| M08.42 | Juvenile chronische Arthritis, oligoartikuläre Form: Oberarm | M12.05 | Chronische postrheumatische Arthritis [Jaccoud-Arthritis]: Beckenregion und Oberschenkel |
| M08.43 | Juvenile chronische Arthritis, oligoartikuläre Form: Unterarm | M12.06 | Chronische postrheumatische Arthritis [Jaccoud-Arthritis]: Unterschenkel |
| M08.44 | Juvenile chronische Arthritis, oligoartikuläre Form: Hand | M12.07 | Chronische postrheumatische Arthritis [Jaccoud-Arthritis]: Knöchel und Fuß |
| M08.45 | Juvenile chronische Arthritis, oligoartikuläre Form: Beckenregion und Oberschenkel | M12.08 | Chronische postrheumatische Arthritis [Jaccoud-Arthritis]: Sonstige |
| M08.46 | Juvenile chronische Arthritis, oligoartikuläre Form: Unterschenkel | M12.09 | Chronische postrheumatische Arthritis [Jaccoud-Arthritis]: Nicht näher bezeichnete Lokalisation |
| M08.47 | Juvenile chronische Arthritis, oligoartikuläre Form: Knöchel und Fuß | M33.1 | Sonstige Dermatomyositis |
| M08.48 | Juvenile chronische Arthritis, oligoartikuläre Form: Sonstige | M33.2 | Polymyositis |
| M08.49 | Juvenile chronische Arthritis, oligoartikuläre Form: Nicht näher bezeichnete Lokalisation | M34.0 | Progressive systemische Sklerose |
| M08.70 | Vaskulitis bei juveniler Arthritis: Mehrere Lokalisationen | M34.9 | Systemische Sklerose, nicht näher bezeichnet |
| M08.71 | Vaskulitis bei juveniler Arthritis: Schulterregion | M35.1 | Sonstige Overlap-Syndrome |
| M08.72 | Vaskulitis bei juveniler Arthritis: Oberarm | M35.2 | Behçet-Krankheit |
| M08.73 | Vaskulitis bei juveniler Arthritis: Unterarm | M45.00 | Spondylitis ankylosans: Mehrere Lokalisationen der Wirbelsäule |
| M08.74 | Vaskulitis bei juveniler Arthritis: Hand | M45.01 | Spondylitis ankylosans: Okzipito-Atlanto-Axialbereich |
| M08.75 | Vaskulitis bei juveniler Arthritis: Beckenregion und Oberschenkel | M45.02 | Spondylitis ankylosans: Zervikalbereich |
| M08.76 | Vaskulitis bei juveniler Arthritis: Unterschenkel | M45.03 | Spondylitis ankylosans: Zervikothorakalbereich |
| M08.77 | Vaskulitis bei juveniler Arthritis: Knöchel und Fuß | M45.04 | Spondylitis ankylosans: Thorakalbereich |
| M08.78 | Vaskulitis bei juveniler Arthritis: Sonstige | M45.05 | Spondylitis ankylosans: Thorakolumbalbereich |
| M08.79 | Vaskulitis bei juveniler Arthritis: Nicht näher bezeichnete Lokalisation | M45.06 | Spondylitis ankylosans: Lumbalbereich |
| M08.80 | Sonstige juvenile Arthritis: Mehrere Lokalisationen | M45.07 | Spondylitis ankylosans: Lumbosakralbereich |
| M08.81 | Sonstige juvenile Arthritis: Schulterregion | M45.08 | Spondylitis ankylosans: Sakral- und Sakrokokzygealbereich |
| M08.82 | Sonstige juvenile Arthritis: Oberarm | M45.09 | Spondylitis ankylosans: Nicht näher bezeichnete Lokalisation |
| M08.83 | Sonstige juvenile Arthritis: Unterarm | M46.20 | Wirbelosteomyelitis: Mehrere Lokalisationen der Wirbelsäule |
| M08.84 | Sonstige juvenile Arthritis: Hand | M46.21 | Wirbelosteomyelitis: Okzipito-Atlanto-Axialbereich |
| M08.85 | Sonstige juvenile Arthritis: Beckenregion und Oberschenkel | M46.22 | Wirbelosteomyelitis: Zervikalbereich |
| M08.86 | Sonstige juvenile Arthritis: Unterschenkel | M46.23 | Wirbelosteomyelitis: Zervikothorakalbereich |
| M08.87 | Sonstige juvenile Arthritis: Knöchel und Fuß | M46.24 | Wirbelosteomyelitis: Thorakalbereich |
| M08.88 | Sonstige juvenile Arthritis: Sonstige | M46.25 | Wirbelosteomyelitis: Thorakolumbalbereich |
| M08.89 | Sonstige juvenile Arthritis: Nicht näher bezeichnete Lokalisation | M46.26 | Wirbelosteomyelitis: Lumbalbereich |
| | | M46.27 | Wirbelosteomyelitis: Lumbosakralbereich |
| | | M46.28 | Wirbelosteomyelitis: Sakral- und Sakrokokzygealbereich |
| | | M46.29 | Wirbelosteomyelitis: Nicht näher bezeichnete Lokalisation |
| | | M79.09 | Rheumatismus, nicht näher bezeichnet: Nicht näher bezeichnete Lokalisation |

| | | | |
|--------|--|--------|--|
| M86.00 | Akute hämatogene Osteomyelitis: Mehrere Lokalisationen | M86.51 | Sonstige chronische hämatogene Osteomyelitis: Schulterregion |
| M86.01 | Akute hämatogene Osteomyelitis: Schulterregion | M86.52 | Sonstige chronische hämatogene Osteomyelitis: Oberarm |
| M86.02 | Akute hämatogene Osteomyelitis: Oberarm | M86.53 | Sonstige chronische hämatogene Osteomyelitis: Unterarm |
| M86.03 | Akute hämatogene Osteomyelitis: Unterarm | M86.54 | Sonstige chronische hämatogene Osteomyelitis: Hand |
| M86.04 | Akute hämatogene Osteomyelitis: Hand | M86.55 | Sonstige chronische hämatogene Osteomyelitis: Beckenregion und Oberschenkel |
| M86.05 | Akute hämatogene Osteomyelitis: Beckenregion und Oberschenkel | M86.56 | Sonstige chronische hämatogene Osteomyelitis: Unterschenkel |
| M86.06 | Akute hämatogene Osteomyelitis: Unterschenkel | M86.57 | Sonstige chronische hämatogene Osteomyelitis: Knöchel und Fuß |
| M86.07 | Akute hämatogene Osteomyelitis: Knöchel und Fuß | M86.58 | Sonstige chronische hämatogene Osteomyelitis: Sonstige |
| M86.08 | Akute hämatogene Osteomyelitis: Sonstige | M86.59 | Sonstige chronische hämatogene Osteomyelitis: Nicht näher bezeichnete Lokalisation |
| M86.09 | Akute hämatogene Osteomyelitis: Nicht näher bezeichnete Lokalisation | M86.60 | Sonstige chronische Osteomyelitis: Mehrere Lokalisationen |
| M86.10 | Sonstige akute Osteomyelitis: Mehrere Lokalisationen | M86.61 | Sonstige chronische Osteomyelitis: Schulterregion |
| M86.11 | Sonstige akute Osteomyelitis: Schulterregion | M86.62 | Sonstige chronische Osteomyelitis: Oberarm |
| M86.12 | Sonstige akute Osteomyelitis: Oberarm | M86.63 | Sonstige chronische Osteomyelitis: Unterarm |
| M86.13 | Sonstige akute Osteomyelitis: Unterarm | M86.64 | Sonstige chronische Osteomyelitis: Hand |
| M86.14 | Sonstige akute Osteomyelitis: Hand | M86.65 | Sonstige chronische Osteomyelitis: Beckenregion und Oberschenkel |
| M86.15 | Sonstige akute Osteomyelitis: Beckenregion und Oberschenkel | M86.66 | Sonstige chronische Osteomyelitis: Unterschenkel |
| M86.16 | Sonstige akute Osteomyelitis: Unterschenkel | M86.67 | Sonstige chronische Osteomyelitis: Knöchel und Fuß |
| M86.17 | Sonstige akute Osteomyelitis: Knöchel und Fuß | M86.68 | Sonstige chronische Osteomyelitis: Sonstige |
| M86.18 | Sonstige akute Osteomyelitis: Sonstige | M86.69 | Sonstige chronische Osteomyelitis: Nicht näher bezeichnete Lokalisation |
| M86.19 | Sonstige akute Osteomyelitis: Nicht näher bezeichnete Lokalisation | M86.80 | Sonstige Osteomyelitis: Mehrere Lokalisationen |
| M86.20 | Subakute Osteomyelitis: Mehrere Lokalisationen | M86.81 | Sonstige Osteomyelitis: Schulterregion |
| M86.21 | Subakute Osteomyelitis: Schulterregion | M86.82 | Sonstige Osteomyelitis: Oberarm |
| M86.22 | Subakute Osteomyelitis: Oberarm | M86.83 | Sonstige Osteomyelitis: Unterarm |
| M86.23 | Subakute Osteomyelitis: Unterarm | M86.84 | Sonstige Osteomyelitis: Hand |
| M86.24 | Subakute Osteomyelitis: Hand | M86.85 | Sonstige Osteomyelitis: Beckenregion und Oberschenkel |
| M86.25 | Subakute Osteomyelitis: Beckenregion und Oberschenkel | M86.86 | Sonstige Osteomyelitis: Unterschenkel |
| M86.26 | Subakute Osteomyelitis: Unterschenkel | M86.87 | Sonstige Osteomyelitis: Knöchel und Fuß |
| M86.27 | Subakute Osteomyelitis: Knöchel und Fuß | M86.88 | Sonstige Osteomyelitis: Sonstige |
| M86.28 | Subakute Osteomyelitis: Sonstige | M86.89 | Sonstige Osteomyelitis: Nicht näher bezeichnete Lokalisation |
| M86.29 | Subakute Osteomyelitis: Nicht näher bezeichnete Lokalisation | M86.90 | Osteomyelitis, nicht näher bezeichnet: Mehrere Lokalisationen |
| M86.30 | Chronische multifokale Osteomyelitis: Mehrere Lokalisationen | M86.91 | Osteomyelitis, nicht näher bezeichnet: Schulterregion |
| M86.31 | Chronische multifokale Osteomyelitis: Schulterregion | M86.92 | Osteomyelitis, nicht näher bezeichnet: Oberarm |
| M86.32 | Chronische multifokale Osteomyelitis: Oberarm | M86.93 | Osteomyelitis, nicht näher bezeichnet: Unterarm |
| M86.33 | Chronische multifokale Osteomyelitis: Unterarm | M86.94 | Osteomyelitis, nicht näher bezeichnet: Hand |
| M86.34 | Chronische multifokale Osteomyelitis: Hand | M86.95 | Osteomyelitis, nicht näher bezeichnet: Beckenregion und Oberschenkel |
| M86.35 | Chronische multifokale Osteomyelitis: Beckenregion und Oberschenkel | M86.96 | Osteomyelitis, nicht näher bezeichnet: Unterschenkel |
| M86.36 | Chronische multifokale Osteomyelitis: Unterschenkel | M86.97 | Osteomyelitis, nicht näher bezeichnet: Knöchel und Fuß |
| M86.37 | Chronische multifokale Osteomyelitis: Knöchel und Fuß | M86.98 | Osteomyelitis, nicht näher bezeichnet: Sonstige |
| M86.38 | Chronische multifokale Osteomyelitis: Sonstige | M86.99 | Osteomyelitis, nicht näher bezeichnet: Nicht näher bezeichnete Lokalisation |
| M86.39 | Chronische multifokale Osteomyelitis: Nicht näher bezeichnete Lokalisation | M87.10 | Knochennekrose durch Arzneimittel: Mehrere Lokalisationen |
| M86.40 | Chronische Osteomyelitis mit Fistel: Mehrere Lokalisationen | M87.11 | Knochennekrose durch Arzneimittel: Schulterregion |
| M86.41 | Chronische Osteomyelitis mit Fistel: Schulterregion | M87.12 | Knochennekrose durch Arzneimittel: Oberarm |
| M86.42 | Chronische Osteomyelitis mit Fistel: Oberarm | M87.13 | Knochennekrose durch Arzneimittel: Unterarm |
| M86.43 | Chronische Osteomyelitis mit Fistel: Unterarm | M87.14 | Knochennekrose durch Arzneimittel: Hand |
| M86.44 | Chronische Osteomyelitis mit Fistel: Hand | M87.15 | Knochennekrose durch Arzneimittel: Beckenregion und Oberschenkel |
| M86.45 | Chronische Osteomyelitis mit Fistel: Beckenregion und Oberschenkel | M87.16 | Knochennekrose durch Arzneimittel: Unterschenkel |
| M86.46 | Chronische Osteomyelitis mit Fistel: Unterschenkel | M87.17 | Knochennekrose durch Arzneimittel: Knöchel und Fuß |
| M86.47 | Chronische Osteomyelitis mit Fistel: Knöchel und Fuß | M87.18 | Knochennekrose durch Arzneimittel: Sonstige |
| M86.48 | Chronische Osteomyelitis mit Fistel: Sonstige | | |
| M86.49 | Chronische Osteomyelitis mit Fistel: Nicht näher bezeichnete Lokalisation | | |
| M86.50 | Sonstige chronische hämatogene Osteomyelitis: Mehrere Lokalisationen | | |

| | | | |
|--------|---|--------|---|
| M87.19 | Knochennekrose durch Arzneimittel: Nicht näher bezeichnete Lokalisation | M89.65 | Osteopathie nach Poliomyelitis: Beckenregion und Oberschenkel |
| M87.20 | Knochennekrose durch vorangegangenes Trauma: Mehrere Lokalisationen | M89.66 | Osteopathie nach Poliomyelitis: Unterschenkel |
| M87.21 | Knochennekrose durch vorangegangenes Trauma: Schulterregion | M89.67 | Osteopathie nach Poliomyelitis: Knöchel und Fuß |
| M87.22 | Knochennekrose durch vorangegangenes Trauma: Oberarm | M89.68 | Osteopathie nach Poliomyelitis: Sonstige |
| M87.23 | Knochennekrose durch vorangegangenes Trauma: Unterarm | M89.69 | Osteopathie nach Poliomyelitis: Nicht näher bezeichnete Lokalisation |
| M87.24 | Knochennekrose durch vorangegangenes Trauma: Hand | M96.80 | Elektiv offen belassenes Sternum nach thoraxchirurgischem Eingriff |
| M87.25 | Knochennekrose durch vorangegangenes Trauma: Beckenregion und Oberschenkel | M96.82 | Verzögerte Knochenheilung nach Fusion oder Arthrodes |
| M87.26 | Knochennekrose durch vorangegangenes Trauma: Unterschenkel | M96.88 | Sonstige Krankheiten des Muskel-Skelett-Systems nach medizinischen Maßnahmen |
| M87.27 | Knochennekrose durch vorangegangenes Trauma: Knöchel und Fuß | M96.9 | Krankheit des Muskel-Skelett-Systems nach medizinischen Maßnahmen, nicht näher bezeichnet |
| M87.28 | Knochennekrose durch vorangegangenes Trauma: Sonstige | S01.83 | Offene Wunde (jeder Teil des Kopfes) mit Verbindung zu einer intrakraniellen Verletzung |
| M87.29 | Knochennekrose durch vorangegangenes Trauma: Nicht näher bezeichnete Lokalisation | S01.86 | Weichteilschaden III. Grades bei geschlossener Fraktur oder Luxation des Kopfes |
| M87.30 | Sonstige sekundäre Knochennekrose: Mehrere Lokalisationen | S01.88 | Weichteilschaden II. Grades bei offener Fraktur oder Luxation des Kopfes |
| M87.31 | Sonstige sekundäre Knochennekrose: Schulterregion | S01.89 | Weichteilschaden III. Grades bei offener Fraktur oder Luxation des Kopfes |
| M87.32 | Sonstige sekundäre Knochennekrose: Oberarm | S11.86 | Weichteilschaden III. Grades bei geschlossener Fraktur oder Luxation des Halses |
| M87.33 | Sonstige sekundäre Knochennekrose: Unterarm | S11.88 | Weichteilschaden II. Grades bei offener Fraktur oder Luxation des Halses |
| M87.34 | Sonstige sekundäre Knochennekrose: Hand | S11.89 | Weichteilschaden III. Grades bei offener Fraktur oder Luxation des Halses |
| M87.35 | Sonstige sekundäre Knochennekrose: Beckenregion und Oberschenkel | S21.83 | Offene Wunde (jeder Teil des Thorax) mit Verbindung zu einer intrathorakalen Verletzung |
| M87.36 | Sonstige sekundäre Knochennekrose: Unterschenkel | S21.86 | Weichteilschaden III. Grades bei geschlossener Fraktur oder Luxation des Thorax |
| M87.37 | Sonstige sekundäre Knochennekrose: Knöchel und Fuß | S21.88 | Weichteilschaden II. Grades bei offener Fraktur oder Luxation des Thorax |
| M87.38 | Sonstige sekundäre Knochennekrose: Sonstige | S21.89 | Weichteilschaden III. Grades bei offener Fraktur oder Luxation des Thorax |
| M87.39 | Sonstige sekundäre Knochennekrose: Nicht näher bezeichnete Lokalisation | S31.83 | Offene Wunde (jeder Teil des Abdomens, der Lumbosakralgegend und des Beckens) mit Verbindung zu einer intraabdominalen Verletzung |
| M87.80 | Sonstige Knochennekrose: Mehrere Lokalisationen | S31.86 | Weichteilschaden III. Grades bei geschlossener Fraktur oder Luxation der Lendenwirbelsäule und des Beckens |
| M87.81 | Sonstige Knochennekrose: Schulterregion | S31.88 | Weichteilschaden II. Grades bei offener Fraktur oder Luxation der Lendenwirbelsäule und des Beckens |
| M87.82 | Sonstige Knochennekrose: Oberarm | S31.89 | Weichteilschaden III. Grades bei offener Fraktur oder Luxation der Lendenwirbelsäule und des Beckens |
| M87.83 | Sonstige Knochennekrose: Unterarm | S41.86 | Weichteilschaden III. Grades bei geschlossener Fraktur oder Luxation des Oberarmes |
| M87.84 | Sonstige Knochennekrose: Hand | S41.88 | Weichteilschaden II. Grades bei offener Fraktur oder Luxation des Oberarmes |
| M87.85 | Sonstige Knochennekrose: Beckenregion und Oberschenkel | S41.89 | Weichteilschaden III. Grades bei offener Fraktur oder Luxation des Oberarmes |
| M87.86 | Sonstige Knochennekrose: Unterschenkel | S51.86 | Weichteilschaden III. Grades bei geschlossener Fraktur oder Luxation des Unterarmes |
| M87.87 | Sonstige Knochennekrose: Knöchel und Fuß | S51.88 | Weichteilschaden II. Grades bei offener Fraktur oder Luxation des Unterarmes |
| M87.88 | Sonstige Knochennekrose: Sonstige | S51.89 | Weichteilschaden III. Grades bei offener Fraktur oder Luxation des Unterarmes |
| M87.89 | Sonstige Knochennekrose: Nicht näher bezeichnete Lokalisation | S61.86 | Weichteilschaden III. Grades bei geschlossener Fraktur oder Luxation des Handgelenkes und der Hand |
| M87.90 | Knochennekrose, nicht näher bezeichnet: Mehrere Lokalisationen | S61.88 | Weichteilschaden II. Grades bei offener Fraktur oder Luxation des Handgelenkes und der Hand |
| M87.91 | Knochennekrose, nicht näher bezeichnet: Schulterregion | S61.89 | Weichteilschaden III. Grades bei offener Fraktur oder Luxation des Handgelenkes und der Hand |
| M87.92 | Knochennekrose, nicht näher bezeichnet: Oberarm | S71.86 | Weichteilschaden III. Grades bei geschlossener Fraktur oder Luxation der Hüfte und des Oberschenkels |
| M87.93 | Knochennekrose, nicht näher bezeichnet: Unterarm | | |
| M87.94 | Knochennekrose, nicht näher bezeichnet: Hand | | |
| M87.95 | Knochennekrose, nicht näher bezeichnet: Beckenregion und Oberschenkel | | |
| M87.96 | Knochennekrose, nicht näher bezeichnet: Unterschenkel | | |
| M87.97 | Knochennekrose, nicht näher bezeichnet: Knöchel und Fuß | | |
| M87.98 | Knochennekrose, nicht näher bezeichnet: Sonstige | | |
| M87.99 | Knochennekrose, nicht näher bezeichnet: Nicht näher bezeichnete Lokalisation | | |
| M89.60 | Osteopathie nach Poliomyelitis: Mehrere Lokalisationen | | |
| M89.61 | Osteopathie nach Poliomyelitis: Schulterregion | | |
| M89.62 | Osteopathie nach Poliomyelitis: Oberarm | | |
| M89.63 | Osteopathie nach Poliomyelitis: Unterarm | | |
| M89.64 | Osteopathie nach Poliomyelitis: Hand | | |

| | | | |
|--------|--|-------|---|
| S71.88 | Weichteilschaden II. Grades bei offener Fraktur oder Luxation der Hüfte und des Oberschenkels | T84.5 | Infektion und entzündliche Reaktion durch eine Gelenkendoprothese |
| S71.89 | Weichteilschaden III. Grades bei offener Fraktur oder Luxation der Hüfte und des Oberschenkels | T84.6 | Infektion und entzündliche Reaktion durch eine interne Osteosynthesevorrichtung [jede Lokalisation] |
| S81.86 | Weichteilschaden III. Grades bei geschlossener Fraktur oder Luxation des Unterschenkels | T84.7 | Infektion und entzündliche Reaktion durch sonstige orthopädische Endoprothesen, Implantate oder Transplantate |
| S81.88 | Weichteilschaden II. Grades bei offener Fraktur oder Luxation des Unterschenkels | T84.8 | Sonstige Komplikationen durch orthopädische Endoprothesen, Implantate oder Transplantate |
| S81.89 | Weichteilschaden III. Grades bei offener Fraktur oder Luxation des Unterschenkels | T84.9 | Nicht näher bezeichnete Komplikation durch orthopädische Endoprothese, Implantat oder Transplantat |
| S91.86 | Weichteilschaden III. Grades bei geschlossener Fraktur oder Luxation des Fußes | | |
| S91.88 | Weichteilschaden II. Grades bei offener Fraktur oder Luxation des Fußes | | |
| S91.89 | Weichteilschaden III. Grades bei offener Fraktur oder Luxation des Fußes | | |

Prozedur I08-10

| | | | |
|------------|--|------------|---|
| 02.51.00 ↔ | Synangiose, n.n.bez. | 04.07.30 ↔ | Sonstige Exzision oder Avulsion von extrakraniellen Hirnnerven |
| 02.51.11 ↔ | Encephalo-duro-arterio-synangiose [EDAS] | 04.07.40 ↔ | Sonstige Exzision oder Avulsion des Plexus brachialis |
| 02.51.12 ↔ | Encephalo-duro-synangiose [EDS] | 04.07.41 ↔ | Sonstige Exzision oder Avulsion von Nerven der Schulter |
| 02.51.14 ↔ | Encephalo-myo-synangiose [EMS] | 04.07.42 ↔ | Sonstige Exzision oder Avulsion von Nerven des Armes und der Hand |
| 02.51.15 ↔ | Encephalo-galea-periost-synangiose [EGPS] | 04.07.43 ↔ | Sonstige Exzision oder Avulsion von Nerven des Rumpfes und der unteren Extremität |
| 02.51.99 ↔ | Synangiose, sonstige | 04.07.99 ↔ | Sonstige Exzision oder Avulsion von kranialen oder peripheren Nerven, sonstige |
| 04.03.00 ↔ | Durchtrennung oder Quetschen [Crushing] von anderen kranialen und peripheren Nerven, n.n.bez. | 04.08.00 ↔ | Optikusscheidenfensterung, n.n.bez. |
| 04.03.10 ↔ | Durchtrennung oder Quetschen [Crushing] des N. vestibulocochlearis | 04.08.10 ↔ | Sonstige Operationen am N. opticus |
| 04.03.11 ↔ | Durchtrennung oder Quetschen [Crushing] von intrakraniellen Anteilen von sonstigen Hirnnerven und Ganglien | 04.08.99 ↔ | Optikusscheidenfensterung, sonstige |
| 04.03.20 ↔ | Durchtrennung oder Quetschen [Crushing] von extrakraniellen Hirnnerven | 04.2X.00 ↔ | Destruktion von kranialen und peripheren Nerven und Ganglien, n.n.bez. |
| 04.03.30 ↔ | Durchtrennung oder Quetschen [Crushing] des Plexus brachialis | 04.2X.10 ↔ | Destruktion von intrakraniellen Hirnnerven und Ganglien |
| 04.03.31 ↔ | Durchtrennung oder Quetschen [Crushing] von Nerven der Schulter | 04.2X.20 ↔ | Destruktion von extrakraniellen Hirnnerven |
| 04.03.32 ↔ | Durchtrennung oder Quetschen [Crushing] von Nerven des Armes und der Hand | 04.2X.30 ↔ | Destruktion des Plexus brachialis |
| 04.03.33 ↔ | Durchtrennung oder Quetschen [Crushing] von Nerven des Rumpfes und der unteren Extremität | 04.2X.31 ↔ | Destruktion von Nerven der Schulter |
| 04.03.99 ↔ | Durchtrennung oder Quetschen [Crushing] von anderen kranialen und peripheren Nerven, sonstige | 04.2X.32 ↔ | Destruktion von Nerven des Armes und der Hand |
| 04.04.00 ↔ | Sonstige Inzision an kranialen und peripheren Nerven, n.n.bez. | 04.2X.33 ↔ | Destruktion von Nerven des Rumpfes und Plexus lumbosacralis |
| 04.04.10 ↔ | Sonstige Inzision am N. vestibulocochlearis | 04.2X.34 ↔ | Destruktion von Nerven des Beines und des Fusses |
| 04.04.11 ↔ | Sonstige Inzision an intrakraniellen Anteilen von sonstigen Hirnnerven und Ganglien | 04.2X.39 ↔ | Destruktion von sonstigen peripheren Nerven oder Ganglien |
| 04.04.20 ↔ | Sonstige Inzision an extrakraniellen Hirnnerven | 04.2X.99 ↔ | Destruktion von kranialen und peripheren Nerven und Ganglien, sonstige |
| 04.04.30 ↔ | Sonstige Inzision am Plexus brachialis | 04.3X.00 ↔ | Naht an kranialen oder peripheren Nerven, n.n.bez. |
| 04.04.31 ↔ | Sonstige Inzision an Nerven der Schulter | 04.3X.10 ↔ | Epineurale Naht von extrakraniellen Hirnnerven, primär |
| 04.04.32 ↔ | Sonstige Inzision an Nerven des Armes und der Hand | 04.3X.11 ↔ | Epineurale Naht des Plexus brachialis, primär |
| 04.04.33 ↔ | Sonstige Inzision an Nerven des Rumpfes und der unteren Extremität | 04.3X.12 ↔ | Epineurale Naht von Nerven der Schulter, primär |
| 04.04.99 ↔ | Sonstige Inzision an kranialen und peripheren Nerven, sonstige | 04.3X.13 ↔ | Epineurale Naht von Nerven am Arm, primär |
| 04.06.00 ↔ | Sonstige Exzision von kranialen oder peripheren Ganglien, n.n.bez. | 04.3X.14 ↔ | Epineurale Naht von Nerven der Hand, primär |
| 04.06.10 ↔ | Exzision von intrakraniellen Ganglien | 04.3X.15 ↔ | Epineurale Naht von Nerven des Rumpfes, primär |
| 04.06.20 ↔ | Exzision von sonstigen peripheren Ganglien | 04.3X.16 ↔ | Epineurale Naht von Nerven des Beines, primär |
| 04.06.99 ↔ | Sonstige Exzision von kranialen oder peripheren Ganglien, sonstige | 04.3X.17 ↔ | Epineurale Naht von Nerven des Fusses, primär |
| 04.07.00 ↔ | Sonstige Exzision oder Avulsion von kranialen oder peripheren Nerven, n.n.bez. | 04.3X.19 ↔ | Epineurale Naht von sonstigen kranialen oder peripheren Nerven, primär |
| 04.07.10 ↔ | Exzision eines Nerven zur Transplantation | 04.3X.20 ↔ | Epineurale Naht von extrakraniellen Hirnnerven, sekundär |
| 04.07.11 ↔ | Entfernung eines Nerventransplantates | 04.3X.21 ↔ | Epineurale Naht des Plexus brachialis, sekundär |
| 04.07.20 ↔ | Sonstige Exzision oder Avulsion von intrakraniellen Nerven | 04.3X.22 ↔ | Epineurale Naht von Nerven der Schulter, sekundär |
| | | 04.3X.23 ↔ | Epineurale Naht von Nerven am Arm, sekundär |
| | | 04.3X.24 ↔ | Epineurale Naht von Nerven an der Hand, sekundär |
| | | 04.3X.25 ↔ | Epineurale Naht von Nerven des Rumpfes, sekundär |
| | | 04.3X.26 ↔ | Epineurale Naht von Nerven des Beines, sekundär |
| | | 04.3X.27 ↔ | Epineurale Naht von Nerven des Fusses, sekundär |

| | | | |
|------------|--|------------|--|
| 04.3X.29 ↔ | Epineurale Naht von sonstigen kranialen und peripheren Nerven, sekundär | 04.51.11 ↔ | Transplantation von Plexus brachialis und Nerven der Schulter |
| 04.3X.30 ↔ | Interfaszikuläre Naht von extrakraniellen Hirnnerven, primär | 04.51.12 ↔ | Transplantation von Nerven des Armes und der Hand |
| 04.3X.31 ↔ | Interfaszikuläre Naht des Plexus brachialis, primär | 04.51.13 ↔ | Transplantation von Nerven des Rumpfes und der unteren Extremität |
| 04.3X.32 ↔ | Interfaszikuläre Naht von Nerven der Schulter, primär | 04.51.19 ↔ | Transplantation von sonstigem kranialem oder peripherem Nerv |
| 04.3X.33 ↔ | Interfaszikuläre Naht von Nerven am Arm, primär | 04.6X.00 ↔ | Transposition von kranialen und peripheren Nerven, n.n.bez. |
| 04.3X.34 ↔ | Interfaszikuläre Naht von Nerven an der Hand, primär | 04.6X.10 ↔ | Transposition eines extrakraniellen Hirnnerven mit epineuraler primärer Naht |
| 04.3X.35 ↔ | Interfaszikuläre Naht von Nerven des Rumpfes, primär | 04.6X.11 ↔ | Transposition eines extrakraniellen Hirnnerven mit epineuraler sekundärer Naht |
| 04.3X.36 ↔ | Interfaszikuläre Naht von Nerven des Beines, primär | 04.6X.12 ↔ | Transposition eines extrakraniellen Hirnnerven mit interfaszikulärer primärer und sekundärer Naht |
| 04.3X.37 ↔ | Interfaszikuläre Naht von Nerven des Fusses, primär | 04.6X.20 ↔ | Transposition des Plexus brachialis mit epineuraler primärer Naht |
| 04.3X.39 ↔ | Interfaszikuläre Naht von sonstigen kranialen und peripheren Nerven, primär | 04.6X.21 ↔ | Transposition des Plexus brachialis mit epineuraler sekundärer Naht |
| 04.3X.40 ↔ | Interfaszikuläre Naht von extrakraniellen Hirnnerven, sekundär | 04.6X.22 ↔ | Transposition des Plexus brachialis mit interfaszikulärer primärer Naht |
| 04.3X.41 ↔ | Interfaszikuläre Naht des Plexus brachialis, sekundär | 04.6X.23 ↔ | Transposition des Plexus brachialis mit interfaszikulärer sekundärer Naht |
| 04.3X.42 ↔ | Interfaszikuläre Naht von Nerven der Schulter, sekundär | 04.6X.30 ↔ | Transposition eines Nerven der Schulter mit epineuraler primärer und sekundärer Naht |
| 04.3X.43 ↔ | Interfaszikuläre Naht von Nerven am Arm, sekundär | 04.6X.31 ↔ | Transposition eines Nerven der Schulter mit interfaszikulärer primärer und sekundärer Naht |
| 04.3X.44 ↔ | Interfaszikuläre Naht von Nerven an der Hand, sekundär | 04.6X.40 ↔ | Transposition eines Nerven des Armes mit epineuraler primärer Naht |
| 04.3X.45 ↔ | Interfaszikuläre Naht von Nerven des Rumpfes, sekundär | 04.6X.41 ↔ | Transposition eines Nerven des Armes mit epineuraler sekundärer Naht |
| 04.3X.46 ↔ | Interfaszikuläre Naht von Nerven des Beines, sekundär | 04.6X.42 ↔ | Transposition eines Nerven des Armes mit interfaszikulärer primärer Naht |
| 04.3X.47 ↔ | Interfaszikuläre Naht von Nerven des Fusses, sekundär | 04.6X.43 ↔ | Transposition eines Nerven des Armes mit interfaszikulärer sekundärer Naht |
| 04.3X.49 ↔ | Interfaszikuläre Naht von sonstigen kranialen und peripheren Nerven, sekundär | 04.6X.50 ↔ | Transposition eines Nerven des Rumpfes und der unteren Extremität mit epineuraler primärer und sekundärer Naht |
| 04.3X.99 ↔ | Naht an kranialen oder peripheren Nerven, sonstige | 04.6X.51 ↔ | Transposition eines Nerven des Rumpfes und der unteren Extremität mit interfaszikulärer primärer und sekundärer Naht |
| 04.42.00 ↔ | Sonstige Dekompression an kranialen Nerven, n.n.bez. | 04.6X.60 ↔ | Transposition eines Nerven der Hand mit interfaszikulärer primärer und sekundärer Naht |
| 04.42.10 ↔ | Sonstige Dekompression an kranialen Nerven, intrakraniell | 04.6X.70 ↔ | Transposition mit Neurolyse und Dekompression eines extrakraniellen Hirnnerven |
| 04.42.20 ↔ | Sonstige Dekompression an kranialen Nerven, extrakraniell | 04.6X.71 ↔ | Transposition mit Neurolyse und Dekompression des Plexus brachialis oder eines Nerven der Schulter |
| 04.42.99 ↔ | Sonstige Dekompression an kranialen Nerven, sonstige | 04.6X.72 ↔ | Transposition mit Neurolyse und Dekompression eines Nerven des Armes |
| 04.43.00 ↔ | Entlastung am Karpaltunnel, n.n.bez. | 04.6X.73 ↔ | Transposition mit Neurolyse und Dekompression eines Nerven der Hand |
| 04.43.10 ↔ | Entlastung am Karpaltunnel, endoskopisch | 04.6X.74 ↔ | Transposition mit Neurolyse und Dekompression eines Nerven des Rumpfes und der unteren Extremität |
| 04.43.99 ↔ | Entlastung am Karpaltunnel, sonstige | 04.6X.75 ↔ | Transposition von sonstigen kranialen und peripheren Nerven |
| 04.44 ↔ | Entlastung am Tarsaltunnel | 04.6X.99 ↔ | Transposition von kranialen und peripheren Nerven, sonstige |
| 04.49.00 ↔ | Sonstige Dekompression oder Lösung von Adhäsionen an peripherem Nerv oder Ganglion, n.n.bez. | 04.71 ↔ | Hypoglosso-faziale Anastomose |
| 04.49.10 ↔ | Sonstige Dekompression oder Lösung von Adhäsionen am Plexus brachialis | 04.72 ↔ | Akzessorio-faziale Anastomose |
| 04.49.11 ↔ | Sonstige Dekompression oder Lösung von Adhäsionen an Nerven der Schulter | 04.73 ↔ | Akzessorio-hypoglossale Anastomose |
| 04.49.12 ↔ | Sonstige Dekompression oder Lösung von Adhäsionen an Nerven des Armes | 04.74.00 ↔ | Sonstige Anastomose eines kranialen oder peripheren Nerven, n.n.bez. |
| 04.49.13 ↔ | Sonstige Dekompression oder Lösung von Adhäsionen an Nerven der Hand | 04.74.10 ↔ | Fazio-faziale Nerven-Anastomose |
| 04.49.14 ↔ | Sonstige Dekompression oder Lösung von Adhäsionen am Plexus lumbosacralis, Leiste und Beckenboden | 04.74.11 ↔ | Interkosto-faszikuläre Nerven-Anastomose |
| 04.49.15 ↔ | Sonstige Dekompression oder Lösung von Adhäsionen an Nerven des Beines | 04.74.99 ↔ | Sonstige Anastomose eines kranialen oder peripheren Nerven, sonstige |
| 04.49.16 ↔ | Sonstige Dekompression oder Lösung von Adhäsionen an Nerven des Fusses | 04.75 ↔ | Revision einer früheren plastischen Rekonstruktion an einem kranialen oder peripheren Nerv |
| 04.49.99 ↔ | Sonstige Dekompression oder Lösung von Adhäsionen an sonstigen peripheren Nerven oder Ganglion, sonstige | | |
| 04.51.00 ↔ | Transplantation von kranialem oder peripherem Nerv, n.n.bez. | | |
| 04.51.09 ↔ | Transplantation von kranialem oder peripherem Nerv, sonstige | | |
| 04.51.10 ↔ | Transplantation von extrakraniellen Hirnnerven | | |

| | | | |
|------------|---|------------|---|
| 04.76 ↔ | Plastische Rekonstruktion einer alten traumatischen Verletzung an kranialen und peripheren Nerven | 05.0 ↔ | Durchtrennung von sympathischen Nerven oder Ganglien |
| 04.79.09 ↔ | Sonstige Neuroplastik, sonstige | 05.21 ↔ | Exzision des Ganglion sphenopalatinum |
| 04.79.10 ↔ | Transplantation sowie Transposition eines extrakraniellen Hirnnerven mit epineuraler Naht | 05.22 ↔ | Zervikale Sympathektomie |
| 04.79.11 ↔ | Transplantation sowie Transposition des Plexus brachialis mit epineuraler Naht | 05.23 ↔ | Lumbale Sympathektomie |
| 04.79.12 ↔ | Transplantation sowie Transposition von Nerven der Schulter mit epineuraler Naht | 05.24 ↔ | Präsakrale Sympathektomie |
| 04.79.13 ↔ | Transplantation sowie Transposition eines Nerven des Armes und der Hand mit epineuraler Naht | 05.25 ↔ | Periarterielle Sympathektomie |
| 04.79.14 ↔ | Transplantation sowie Transposition von Nerven des Rumpfes und der unteren Extremität mit epineuraler Naht | 05.26 ↔ | Thorakale Sympathektomie |
| 04.79.19 ↔ | Transplantation sowie Transposition eines sonstigen Nervens mit epineuraler Naht | 05.29 ↔ | Sonstige Sympathektomie und Exzision eines Ganglions |
| 04.79.20 ↔ | Transplantation sowie Transposition eines Nerven mit interfazikulärer Naht | 05.81 ↔ | Plastische Rekonstruktion an sympathischem Nerv oder Ganglion |
| 04.79.21 ↔ | Transplantation sowie Transposition eines extrakraniellen Hirnnerven mit interfazikulärer Naht | 05.89 ↔ | Sonstige Operation an sympathischem Nerv oder Ganglion |
| 04.79.22 ↔ | Transplantation sowie Transposition des Plexus brachialis mit interfazikulärer Naht | 29.92 ↔ | Durchtrennung des N. glossopharyngeus |
| 04.79.23 ↔ | Transplantation sowie Transposition von Nerven der Schulter mit interfazikulärer Naht | 31.91 ↔ | Durchtrennung des N. laryngeus |
| 04.79.24 ↔ | Transplantation sowie Transposition eines Nerven des Armes und der Hand mit interfazikulärer Naht | 33.31 ↔ | Destruktion des N. phrenicus für Lungenkollaps |
| 04.79.25 ↔ | Transplantation sowie Transposition von Nerven des Rumpfes und der unteren Extremität mit interfazikulärer Naht | 38.04.00 ↔ | Inzision der Aorta, n.n.bez. |
| 04.79.29 ↔ | Transplantation sowie Transposition eines sonstigen Nerven mit interfazikulärer Naht | 38.04.10 ↔ | Inzision von Aorta ascendens und Aortenbogen |
| 04.93.10 ↔ | Entfernen der Elektrode(n) eines peripheren Neurostimulators, Stabelektrode, Einzelelektrodensystem | 38.04.20 ↔ | Inzision der Aorta descendens |
| 04.93.11 ↔ | Entfernen der Elektrode(n) eines peripheren Neurostimulators, Stabelektrode, Mehrelektrodensystem | 38.04.30 ↔ | Inzision der Aorta abdominalis |
| 04.93.20 ↔ | Entfernen der Elektrode(n) eines peripheren Neurostimulators, Plattenelektrode, Einzelelektrodensystem | 38.04.40 ↔ | Inzision von künstlich angelegter Aorta |
| 04.93.21 ↔ | Entfernen der Elektrode(n) eines peripheren Neurostimulators, Plattenelektrode, Mehrelektrodensystem | 38.04.99 ↔ | Inzision der Aorta, sonstige |
| 04.93.40 ↔ | Entfernen einer Vagusnervelektrode | 38.05.00 ↔ | Inzision von anderen thorakalen Gefässen, n.n.bez. |
| 04.93.99 ↔ | Entfernen der Elektrode(n) eines peripheren Neurostimulators, sonstige | 38.05.10 ↔ | Inzision von anderen thorakalen Arterien |
| 04.94.11 ↔ | Revision ohne Ersatz der Elektrode(n) eines peripheren Neurostimulators, Stabelektrode, Einzelelektrodensystem | 38.05.20 ↔ | Inzision von thorakalen Venen, n.n.bez. |
| 04.94.12 ↔ | Revision ohne Ersatz der Elektrode(n) eines peripheren Neurostimulators, Stabelektrode, Mehrelektrodensystem | 38.05.21 ↔ | Inzision von thorakalen tiefen Venen |
| 04.94.13 ↔ | Revision ohne Ersatz der Elektrode(n) eines peripheren Neurostimulators, Plattenelektrode, Einzelelektrodensystem | 38.05.29 ↔ | Inzision von thorakalen Venen, sonstige |
| 04.94.14 ↔ | Revision ohne Ersatz der Elektrode(n) eines peripheren Neurostimulators, Plattenelektrode, Mehrelektrodensystem | 38.05.31 ↔ | Inzision von anderen künstlich angelegten thorakalen Gefässen |
| 04.94.15 ↔ | Revision ohne Ersatz einer Vagusnervstimulationselektrode | 38.05.99 ↔ | Inzision von anderen thorakalen Gefässen, sonstige |
| 04.94.99 ↔ | Revision ohne Ersatz der Elektrode(n) eines peripheren Neurostimulators, sonstige | 38.06.00 ↔ | Inzision von abdominalen Arterien, n.n.bez. |
| 04.99.00 ↔ | Sonstige Operation an kranialen und peripheren Nerven, n.n.bez. | 38.06.10 ↔ | Inzision von viszerale Arterien, n.n.bez. |
| 04.99.10 ↔ | Implantation oder Wechsel einer peripheren Neuroprothese | 38.06.11 ↔ | Inzision des Truncus coeliacus |
| 04.99.11 ↔ | Revision ohne Ersatz einer peripheren Neuroprothese | 38.06.12 ↔ | Inzision der A. gastrica |
| 04.99.12 ↔ | Entfernung einer peripheren Neuroprothese | 38.06.13 ↔ | Inzision der A. hepatica |
| 04.99.99 ↔ | Sonstige Operation an kranialen und peripheren Nerven, sonstige | 38.06.14 ↔ | Inzision der A. lienalis |
| | | 38.06.15 ↔ | Inzision der A. renalis |
| | | 38.06.16 ↔ | Inzision der A. mesenterialis |
| | | 38.06.17 ↔ | Inzision der A. lumbalis |
| | | 38.06.18 ↔ | Inzision der A. iliaca |
| | | 38.06.19 ↔ | Inzision von viszerale Arterien, sonstige |
| | | 38.06.21 ↔ | Inzision von künstlich angelegten abdominalen Arterien |
| | | 38.06.99 ↔ | Inzision von abdominalen Arterien, sonstige |
| | | 38.07.00 ↔ | Inzision von abdominalen Venen, n.n.bez. |
| | | 38.07.10 ↔ | Inzision von tiefen abdominalen Venen, n.n.bez. |
| | | 38.07.11 ↔ | Inzision der V. cava inferior |
| | | 38.07.12 ↔ | Inzision der V. iliaca |
| | | 38.07.19 ↔ | Inzision von tiefen abdominalen Venen, sonstige |
| | | 38.07.21 ↔ | Inzision von künstlich angelegten abdominalen Venen |
| | | 38.07.99 ↔ | Inzision von abdominalen Venen, sonstige |
| | | 38.12 ↔ | Enderarteriektomie von anderen Gefässen an Kopf und Hals |
| | | 38.13 ↔ | Enderarteriektomie von Gefässen der oberen Extremität |
| | | 38.14.10 ↔ | Enderarteriektomie von Aorta ascendens und Aortenbogen |
| | | 38.14.20 ↔ | Enderarteriektomie der Aorta descendens |
| | | 38.14.30 ↔ | Enderarteriektomie der Aorta abdominalis |
| | | 38.14.40 ↔ | Enderarteriektomie von künstlich angelegter Aorta |
| | | 38.14.99 ↔ | Enderarteriektomie der Aorta, sonstige |
| | | 38.15.10 ↔ | Enderarteriektomie der A. subclavia |
| | | 38.15.20 ↔ | Enderarteriektomie des Truncus brachiocephalicus |
| | | 38.15.30 ↔ | Enderarteriektomie der A. pulmonalis |
| | | 38.15.40 ↔ | Enderarteriektomie der V. pulmonalis |
| | | 38.15.50 ↔ | Enderarteriektomie von anderen künstlich angelegten thorakalen Gefässen |
| | | 38.15.99 ↔ | Enderarteriektomie der anderen thorakalen Gefässe, sonstige |

| | | | |
|------------|--|------------|--|
| 38.16.01 ↔ | Endarteriektomie und Endovenektomie von künstlich angelegten abdominalen Gefässen | 38.35.29 ↔ | Resektion von thorakalen Venen mit Anastomose, sonstige |
| 38.16.09 ↔ | Endarteriektomie und Endovenektomie von abdominalen Gefässen, sonstige | 38.35.99 ↔ | Resektion von thorakalen Gefässen mit Anastomose, sonstige |
| 38.16.11 ↔ | Endarteriektomie des Truncus coeliacus | 38.36.11 ↔ | Resektion des Truncus coeliacus mit Anastomose |
| 38.16.12 ↔ | Endarteriektomie der A. gastrica | 38.36.12 ↔ | Resektion der A. gastrica mit Anastomose |
| 38.16.13 ↔ | Endarteriektomie der A. hepatica | 38.36.13 ↔ | Resektion der A. hepatica mit Anastomose |
| 38.16.14 ↔ | Endarteriektomie der A. lienalis | 38.36.14 ↔ | Resektion der A. lienalis mit Anastomose |
| 38.16.15 ↔ | Endarteriektomie der A. renalis | 38.36.15 ↔ | Resektion der A. renalis mit Anastomose |
| 38.16.16 ↔ | Endarteriektomie der A. mesenterialis | 38.36.16 ↔ | Resektion der A. mesenterialis mit Anastomose |
| 38.16.17 ↔ | Endarteriektomie der A. lumbalis | 38.36.17 ↔ | Resektion der A. iliaca mit Anastomose |
| 38.16.18 ↔ | Endarteriektomie der A. iliaca | 38.36.19 ↔ | Resektion von viszerale Arterien mit Anastomose, sonstige |
| 38.16.21 ↔ | Endovenektomie an der Iliakalvene | 38.36.99 ↔ | Resektion von abdominalen Arterien mit Anastomose, sonstige |
| 38.18.01 ↔ | Endarteriektomie und Endovenektomie von künstlich angelegten Gefässen der unteren Extremität | 38.37.11 ↔ | Resektion der V. cava inferior mit Anastomose |
| 38.18.09 ↔ | Endarteriektomie und Endovenektomie von Gefässen der unteren Extremität, sonstige | 38.37.12 ↔ | Resektion der V. iliaca mit Anastomose |
| 38.18.10 ↔ | Endarteriektomie der A. femoralis (communis) (superficialis) | 38.37.19 ↔ | Resektion von tiefen abdominalen Venen mit Anastomose, sonstige |
| 38.18.11 ↔ | Endarteriektomie der A. profunda femoris | 38.37.99 ↔ | Resektion von abdominalen Venen mit Anastomose, sonstige |
| 38.18.12 ↔ | Endarteriektomie der A. poplitea | 38.38.10 ↔ | Resektion der A. femoralis mit Anastomose (communis) (superficialis) |
| 38.18.21 ↔ | Endovenektomie an der Femoralvene | 38.38.11 ↔ | Resektion der A. profunda femoris mit Anastomose |
| 38.32.10 ↔ | Resektion von extrakraniellen Arterien an Kopf und Hals mit Anastomose | 38.38.12 ↔ | Resektion der A. poplitea mit Anastomose |
| 38.32.21 ↔ | Resektion der V. jugularis mit Anastomose | 38.38.99 ↔ | Resektion von Arterien der unteren Extremität mit Anastomose, sonstige |
| 38.32.22 ↔ | Resektion von oberflächlichen extrakraniellen Venen an Kopf und Hals mit Anastomose | 38.39.00 ↔ | Resektion von Venen der unteren Extremität mit Anastomose, n.n.bez. |
| 38.32.99 ↔ | Resektion von anderen Gefässen an Kopf und Hals mit Anastomose, sonstige | 38.39.10 ↔ | Resektion von Venen der unteren Extremität mit Anastomose, tiefe Venen |
| 38.33.00 ↔ | Resektion von Gefässen der oberen Extremität mit Anastomose, n.n.bez. | 38.39.99 ↔ | Resektion von Venen der unteren Extremität mit Anastomose, sonstige |
| 38.33.10 ↔ | Resektion von Arterien der oberen Extremität mit Anastomose, n.n.bez. | 38.42 ↔ | Resektion von anderen Blutgefässen an Kopf und Hals mit Ersatz |
| 38.33.11 ↔ | Resektion von Arterien des Oberarms mit Anastomose | 38.43.00 ↔ | Resektion von Blutgefässen der oberen Extremität mit Ersatz, n.n.bez. |
| 38.33.12 ↔ | Resektion der A. ulnaris mit Anastomose | 38.43.10 ↔ | Resektion von Arterien der oberen Extremität mit Ersatz |
| 38.33.13 ↔ | Resektion von sonstigen Arterien des Unterarmes mit Anastomose | 38.43.11 ↔ | Resektion der A. axillaris mit Ersatz |
| 38.33.14 ↔ | Resektion von Arterien der Hand mit Anastomose | 38.43.20 ↔ | Resektion von Venen der oberen Extremität mit Ersatz, n.n.bez. |
| 38.33.20 ↔ | Resektion von Venen der oberen Extremität mit Anastomose, n.n.bez. | 38.43.21 ↔ | Resektion der V. axillaris mit Ersatz |
| 38.33.21 ↔ | Resektion der V. axillaris mit Anastomose | 38.43.28 ↔ | Resektion von sonstigen tiefen Venen der oberen Extremität mit Ersatz |
| 38.33.22 ↔ | Resektion von sonstigen tiefen Venen der oberen Extremität mit Anastomose | 38.43.29 ↔ | Resektion von Venen der oberen Extremität mit Ersatz, sonstige |
| 38.33.23 ↔ | Resektion von oberflächlichen Venen der oberen Extremität mit Anastomose | 38.43.99 ↔ | Resektion von Blutgefässen der oberen Extremität mit Ersatz, sonstige |
| 38.33.99 ↔ | Resektion von Gefässen der oberen Extremität mit Anastomose, sonstige | 38.44.10 ↔ | Resektion der Aorta abdominalis, suprarenal mit Ersatz |
| 38.34.10 ↔ | Resektion der Aorta ascendens und des Aortenbogens mit Anastomose | 38.44.11 ↔ | Resektion der Aorta abdominalis, infrarenal mit Ersatz |
| 38.34.20 ↔ | Resektion der Aorta descendens mit Anastomose | 38.44.12 ↔ | Resektion der Aorta abdominalis, juxtarenal mit Ersatz |
| 38.34.30 ↔ | Resektion der Aorta abdominalis mit Anastomose | 38.44.99 ↔ | Resektion der Aorta abdominalis mit Ersatz, sonstige |
| 38.34.99 ↔ | Resektion der Aorta mit Anastomose, sonstige | 38.45.00 ↔ | Resektion von thorakalen Blutgefässen mit Ersatz, n.n.bez. |
| 38.35.00 ↔ | Resektion von thorakalen Gefässen mit Anastomose, n.n.bez. | 38.45.12 ↔ | Resektion der Aorta thoracica mit Ersatz |
| 38.35.10 ↔ | Resektion von thorakalen Arterien mit Anastomose, n.n.bez. | 38.45.13 ↔ | Resektion der Aorta thoracoabdominalis mit Ersatz |
| 38.35.11 ↔ | Resektion der A. subclavia mit Anastomose | 38.45.14 ↔ | Resektion der thorakalen Aorta und Ersatz mit Hybridprothese |
| 38.35.12 ↔ | Resektion des Truncus brachiocephalicus mit Anastomose | 38.45.15 ↔ | Resektion der Aorta ascendens mit Ersatz |
| 38.35.13 ↔ | Resektion der A. pulmonalis mit Anastomose | 38.45.16 ↔ | Resektion des Aortenbogens mit Ersatz |
| 38.35.19 ↔ | Resektion von thorakalen Arterien mit Anastomose, sonstige | 38.45.17 ↔ | Resektion der Aorta ascendens sowie des Aortenbogens mit Ersatz |
| 38.35.20 ↔ | Resektion von thorakalen Venen mit Anastomose, n.n.bez. | 38.45.21 ↔ | Resektion der A. pulmonalis mit Ersatz |
| 38.35.21 ↔ | Resektion der V. pulmonalis mit Anastomose | 38.45.22 ↔ | Resektion des Truncus brachiocephalicus mit Ersatz |
| 38.35.22 ↔ | Resektion der V. subclavia mit Anastomose | 38.45.29 ↔ | Resektion sonstiger thorakaler Arterien mit Ersatz |
| 38.35.23 ↔ | Resektion der V. cava superior mit Anastomose | 38.45.31 ↔ | Resektion der V. cava superior mit Ersatz |
| 38.35.28 ↔ | Resektion von sonstigen tiefen thorakalen Venen mit Anastomose | | |

| | | | |
|------------|--|------------|--|
| 38.45.38 ↔ | Resektion sonstiger tiefer thorakaler Venen mit Ersatz | 38.66.10 ↔ | Sonstige Exzision von viszeralen Arterien, n.n.bez. |
| 38.45.39 ↔ | Resektion thorakaler Venen mit Ersatz, sonstige | 38.66.11 ↔ | Sonstige Exzision des Truncus coeliacus |
| 38.45.99 ↔ | Resektion von thorakalen Blutgefässen mit Ersatz, sonstige | 38.66.12 ↔ | Sonstige Exzision der A. gastrica |
| 38.46 ↔ | Resektion von abdominalen Arterien mit Ersatz | 38.66.13 ↔ | Sonstige Exzision der A. hepatica |
| 38.47.11 ↔ | Resektion der V. cava inferior mit Ersatz | 38.66.14 ↔ | Sonstige Exzision der A. lienalis |
| 38.47.12 ↔ | Resektion der V. iliaca mit Ersatz | 38.66.15 ↔ | Sonstige Exzision der A. renalis |
| 38.47.19 ↔ | Resektion von tiefen abdominalen Venen mit Ersatz, sonstige | 38.66.16 ↔ | Sonstige Exzision der A. mesenterialis |
| 38.47.99 ↔ | Resektion von abdominalen Venen mit Ersatz, sonstige | 38.66.17 ↔ | Sonstige Exzision der A. lumbalis |
| 38.48.10 ↔ | Resektion der A. femoralis mit Ersatz (communis) (superficialis) | 38.66.18 ↔ | Sonstige Exzision der A. iliaca |
| 38.48.11 ↔ | Resektion der A. profunda femoris mit Ersatz | 38.66.19 ↔ | Sonstige Exzision viszeraler Arterien, sonstige |
| 38.48.12 ↔ | Resektion der A. poplitea mit Ersatz | 38.66.99 ↔ | Sonstige Exzision abdominaler Arterien, sonstige |
| 38.48.13 ↔ | Resektion von Arterien des Unterschenkels mit Ersatz | 38.67.00 ↔ | Sonstige Exzision von abdominalen Venen, n.n.bez. |
| 38.48.99 ↔ | Resektion von Arterien der unteren Extremität mit Ersatz, sonstige | 38.67.10 ↔ | Sonstige Exzision von tiefen abdominalen Venen, n.n.bez. |
| 38.49.00 ↔ | Resektion von Venen der unteren Extremität mit Ersatz, n.n.bez. | 38.67.11 ↔ | Sonstige Exzision der V. cava inferior |
| 38.49.10 ↔ | Resektion von tiefen Venen der unteren Extremität mit Ersatz | 38.67.12 ↔ | Sonstige Exzision der V. iliaca |
| 38.49.99 ↔ | Resektion von Venen der unteren Extremität mit Ersatz, sonstige | 38.67.19 ↔ | Sonstige Exzision von tiefen abdominalen Venen, sonstige |
| 38.50 ↔ | Ligatur und Stripping von Varizen, Lokalisation n.n.bez. | 38.67.99 ↔ | Sonstige Exzision von abdominalen Venen, sonstige |
| 38.52 ↔ | Ligatur und Stripping von anderen Varizen an Kopf und Hals | 38.68.00 ↔ | Sonstige Exzision von Arterien der unteren Extremität, n.n.bez. |
| 38.53 ↔ | Ligatur und Stripping von Varizen der oberen Extremität | 38.68.10 ↔ | Sonstige Exzision von Arterien des Oberschenkels |
| 38.55 ↔ | Ligatur und Stripping von thorakalen Varizen | 38.68.20 ↔ | Sonstige Exzision von Arterien des Unterschenkels und des Fusses |
| 38.57 ↔ | Ligatur und Stripping von abdominalen Varizen | 38.68.99 ↔ | Sonstige Exzision von Arterien der unteren Extremität, sonstige |
| 38.59.00 ↔ | Ligatur und Stripping von Varizen der unteren Extremität, n.n.bez. | 38.69 ↔ | Sonstige Exzision von Venen der unteren Extremität |
| 38.59.09 ↔ | Ligatur und Stripping von Varizen der unteren Extremität, sonstige | 38.7X.10 ↔ | Unterbrechung der Vena cava, offen chirurgisch, n.n.bez. |
| 38.59.11 ↔ | Ligatur und Stripping von Varizen der unteren Extremität, Vv. perforantes | 38.7X.11 ↔ | Einsetzen eines Embolie-Protektionssystems in die Vena cava, offen chirurgisch |
| 38.59.12 ↔ | Ligatur und Stripping von Varizen der unteren Extremität, V. saphena magna | 38.7X.12 ↔ | Entfernung eines Embolie-Protektionssystems in der Vena cava, offen chirurgisch |
| 38.59.13 ↔ | Ligatur und Stripping von Varizen der unteren Extremität, V. saphena parva | 38.7X.13 ↔ | Ligatur oder Plikatur der Vena cava, offen chirurgisch |
| 38.59.14 ↔ | Ligatur und Stripping von Varizen der unteren Extremität, Vv. saphenae magna sowie parva | 38.7X.19 ↔ | Unterbrechung der Vena cava, offen chirurgisch, sonstige |
| 38.59.24 ↔ | Crossektomie sowie Stripping, V. saphena magna | 38.82.00 ↔ | Sonstiger chirurgischer Verschluss von Gefässen am Kopf und Hals, n.n.bez. |
| 38.59.25 ↔ | Crossektomie sowie Stripping, V. saphena parva | 38.82.10 ↔ | Sonstiger chirurgischer Verschluss von extrakraniellen Arterien an Kopf und Hals |
| 38.59.26 ↔ | Crossektomie sowie Stripping, Vv. saphenae magna sowie parva | 38.82.20 ↔ | Sonstiger chirurgischer Verschluss von extrakraniellen Venen an Kopf und Hals, n.n.bez. |
| 38.59.29 ↔ | Crossektomie sowie Stripping von Varizen der unteren Extremität, sonstige | 38.82.21 ↔ | Sonstiger chirurgischer Verschluss der V. jugularis |
| 38.59.31 ↔ | (Isolierte) Crossektomie, V. saphena magna | 38.82.22 ↔ | Sonstiger chirurgischer Verschluss von sonstigen tiefen extrakraniellen Venen an Kopf und Hals |
| 38.59.32 ↔ | (Isolierte) Crossektomie, V. saphena parva | 38.82.29 ↔ | Sonstiger chirurgischer Verschluss von extrakraniellen Venen an Kopf und Hals, sonstige |
| 38.59.33 ↔ | (Isolierte) Crossektomie, Vv. saphena magna sowie parva | 38.82.99 ↔ | Sonstiger chirurgischer Verschluss von Gefässen am Kopf und Hals, sonstige |
| 38.59.39 ↔ | (Isolierte) Crossektomie von Varizen der unteren Extremität, sonstige | 38.83.11 ↔ | Sonstiger chirurgischer Verschluss von Arterien der Hand |
| 38.59.40 ↔ | Lokale Lasertherapie von Varizen | 38.83.19 ↔ | Sonstiger chirurgischer Verschluss von sonstigen Arterien der oberen Extremität |
| 38.64.00 ↔ | Sonstige Exzision der Aorta, n.n.bez. | 38.83.21 ↔ | Sonstiger chirurgischer Verschluss von tiefen Venen der oberen Extremität |
| 38.64.10 ↔ | Sonstige Exzision der thorakalen Aorta | 38.84.00 ↔ | Sonstiger chirurgischer Verschluss der Aorta, n.n.bez. |
| 38.64.20 ↔ | Sonstige Exzision der Aorta abdominalis | 38.84.09 ↔ | Sonstiger chirurgischer Verschluss der Aorta, sonstige |
| 38.64.99 ↔ | Sonstige Exzision der Aorta, sonstige | 38.84.10 ↔ | Sonstiger chirurgischer Verschluss der thorakalen Aorta |
| 38.65.10 ↔ | Sonstige Exzision von thorakalen Arterien | 38.84.20 ↔ | Sonstiger chirurgischer Verschluss der Aorta abdominalis |
| 38.65.20 ↔ | Sonstige Exzision von thorakalen Venen, n.n.bez. | 38.84.31 ↔ | Ligatur des Ductus arteriosus apertus |
| 38.65.21 ↔ | Sonstige Exzision der V. cava superior | 38.85.00 ↔ | Sonstiger chirurgischer Verschluss von anderen thorakalen Gefässen, n.n.bez. |
| 38.65.22 ↔ | Sonstige Exzision von sonstigen tiefen thorakalen Venen | 38.85.11 ↔ | Sonstiger chirurgischer Verschluss der A. subclavia |
| 38.65.29 ↔ | Sonstige Exzision von thorakalen Venen, sonstige | 38.85.12 ↔ | Sonstiger chirurgischer Verschluss der A. pulmonalis |
| 38.65.99 ↔ | Sonstige Exzision von thorakalen Gefässen, sonstige | 38.85.13 ↔ | Sonstiger chirurgischer Verschluss des Truncus brachiocephalicus |
| 38.66.00 ↔ | Sonstige Exzision von abdominalen Arterien, n.n.bez. | | |

| | | | |
|------------|--|------------|--|
| 38.85.21 ↔ | Sonstiger chirurgischer Verschluss der V. cava superior | 39.11.99 ↔ | Anlage und Revision portosystemischer Shunt, TIPSS, sonstige |
| 38.85.22 ↔ | Sonstiger chirurgischer Verschluss der V. pulmonalis | 39.19 ↔ | Intraabdominaler venöser Shunt, sonstige |
| 38.85.23 ↔ | Sonstiger chirurgischer Verschluss der V. subclavia | 39.22.11 ↔ | Bypass zwischen A. carotis und A. carotis |
| 38.85.99 ↔ | Sonstiger chirurgischer Verschluss von anderen thorakalen Gefässen, sonstige | 39.22.12 ↔ | Bypass zwischen A. carotis und A. vertebralis |
| 38.86.00 ↔ | Sonstiger chirurgischer Verschluss von abdominalen Arterien, n.n.bez. | 39.22.13 ↔ | Bypass zwischen A. carotis und A. subclavia |
| 38.86.10 ↔ | Sonstiger chirurgischer Verschluss von viszerale Arterien, n.n.bez. | 39.22.14 ↔ | Bypass zwischen A. carotis und Aorta |
| 38.86.11 ↔ | Sonstiger chirurgischer Verschluss des Truncus coeliacus | 39.22.19 ↔ | Bypass an der A. carotis, sonstige |
| 38.86.12 ↔ | Sonstiger chirurgischer Verschluss der A. gastrica | 39.22.21 ↔ | Bypass zwischen A. subclavia und Aorta |
| 38.86.13 ↔ | Sonstiger chirurgischer Verschluss der A. hepatica | 39.22.29 ↔ | Bypass an der A. subclavia, sonstige |
| 38.86.14 ↔ | Sonstiger chirurgischer Verschluss der A. lienalis | 39.22.99 ↔ | Bypass zwischen Aorta, A. subclavia und A. carotis, sonstige |
| 38.86.15 ↔ | Sonstiger chirurgischer Verschluss der A. renalis | 39.23 ↔ | Sonstiger intrathorakaler, vaskulärer Shunt oder Bypass |
| 38.86.16 ↔ | Sonstiger chirurgischer Verschluss der A. mesenterialis | 39.24 ↔ | Aorto-renaler Bypass |
| 38.86.17 ↔ | Sonstiger chirurgischer Verschluss der A. iliaca | 39.25.09 ↔ | Gefäss-Bypass von der Aorta oder der A. iliaca zu weiteren Arterien der unteren Extremität, sonstige |
| 38.86.19 ↔ | Sonstiger chirurgischer Verschluss von viszerale Arterien, sonstige | 39.25.11 ↔ | Aorto-iliakaler Bypass |
| 38.86.99 ↔ | Sonstiger chirurgischer Verschluss von abdominalen Arterien, sonstige | 39.25.12 ↔ | Aorto-femorale Bypass |
| 38.87.00 ↔ | Sonstiger chirurgischer Verschluss von abdominalen Venen, n.n.bez. | 39.25.13 ↔ | Aorto-popliteale Bypass |
| 38.87.10 ↔ | Sonstiger chirurgischer Verschluss von tiefen abdominalen Venen, n.n.bez. | 39.25.14 ↔ | Aorto-crurale Bypass |
| 38.87.11 ↔ | Sonstiger chirurgischer Verschluss der V. cava inferior | 39.25.15 ↔ | Aorto-ilio-femorale Bypass |
| 38.87.12 ↔ | Sonstiger chirurgischer Verschluss der V. iliaca communis und V. iliaca interna | 39.25.16 ↔ | Aorto-ilio-popliteale Bypass |
| 38.87.19 ↔ | Sonstiger chirurgischer Verschluss von tiefen abdominalen Venen, sonstige | 39.25.21 ↔ | Ilio-iliakale Bypass |
| 38.87.99 ↔ | Sonstiger chirurgischer Verschluss von abdominalen Venen, sonstige | 39.25.22 ↔ | Ilio-femorale Bypass |
| 39.0X.00 ↔ | Shunt einer systemischen Arterie zur Pulmonalarterie, n.n.bez. | 39.25.23 ↔ | Ilio-popliteale Bypass |
| 39.0X.10 ↔ | Anastomose zwischen A. subclavia und A. pulmonalis [Blalock-Taussig] | 39.25.24 ↔ | Ilio-crurale Bypass |
| 39.0X.11 ↔ | Anastomose zwischen Aorta und A. pulmonalis dextra [Waterston-Cooley] | 39.25.30 ↔ | Obturator-Bypass (extraanatomisch) |
| 39.0X.12 ↔ | Anastomose zwischen Aorta descendens und A. pulmonalis sinistra [Potts-Smith] | 39.26.10 ↔ | Sonstiger intraabdominaler Gefäss-Shunt oder -Bypass, Viszeralarterien |
| 39.0X.13 ↔ | Anastomose zwischen A. pulmonalis sinistra und A. pulmonalis dextra | 39.26.11 ↔ | Sonstiger intraabdominaler Gefäss-Shunt oder -Bypass, Aorta |
| 39.0X.20 ↔ | Prothesenshunt zwischen A. pulmonalis und Aorta, zentral | 39.26.12 ↔ | Sonstiger intraabdominaler Gefäss-Shunt oder -Bypass, A. renalis |
| 39.0X.21 ↔ | Prothesenshunt zwischen A. pulmonalis und Aorta, peripher | 39.26.19 ↔ | Sonstiger intraabdominaler Gefäss-Shunt oder -Bypass, sonstige Viszeralarterien |
| 39.0X.23 ↔ | Pulmonalarterielles Banding | 39.26.99 ↔ | Sonstiger intraabdominaler Gefäss-Shunt oder -Bypass, sonstige |
| 39.0X.24 ↔ | Shunt einer systemischen Arterie zur Pulmonalarterie, Damus-Kay-Stansel-Operation | 39.28 ↔ | Extrakraniell-intrakranieller Gefäss-Bypass |
| 39.0X.99 ↔ | Shunt einer systemischen Arterie zur Pulmonalarterie, sonstige | 39.29.09 ↔ | Sonstiger (peripherer) Gefäss-Shunt oder -Bypass, sonstige |
| 39.10 ↔ | Intraabdominaler venöser Shunt, n.n.bez. | 39.29.10 ↔ | Gefäss-Shunt oder Bypass an Arterien der unteren Extremität, n.n.bez. |
| 39.11.00 ↔ | Anlage und Revision portosystemischer Shunt, TIPSS, n.n.bez. | 39.29.11 ↔ | Femorofemorale Gefäss-Shunt oder -Bypass |
| 39.11.11 ↔ | Anlage portosystemischer Shunt, Einsatz von perkutaner (Ballon-)Angioplastie | 39.29.12 ↔ | Femoropopliteale Gefäss-Shunt oder -Bypass |
| 39.11.12 ↔ | Anlage portosystemischer Shunt, Perkutane Thrombolyse und Thrombektomie | 39.29.13 ↔ | Femorocrurale Gefäss-Shunt oder -Bypass |
| 39.11.13 ↔ | Anlage portosystemischer Shunt, Einsatz von Stent | 39.29.14 ↔ | Femoropedale Gefäss-Shunt oder -Bypass |
| 39.11.21 ↔ | Revision portosystemischer Shunt, perkutaner Verschluss | 39.29.15 ↔ | Popliteocrurale und popliteopedale Gefäss-Shunt oder -Bypass |
| 39.11.22 ↔ | Revision portosystemischer Shunt, Einsatz von Stenteinlage | 39.29.16 ↔ | Gefäss-Shunt oder Bypass an Arterien des Unterschenkels und des Fusses |
| 39.11.23 ↔ | Revision portosystemischer Shunt, Einsatz von perkutaner Thrombektomie und Thrombolyse | 39.29.19 ↔ | Gefäss-Shunt oder Bypass an Arterien der unteren Extremität, sonstige |
| 39.11.24 ↔ | Revision portosystemischer Shunt, Durchführung von perkutaner Verkleinerung eines bestehenden portosystemischen Shunts | 39.29.20 ↔ | Gefäss-Shunt oder Bypass an Arterien der oberen Extremität |
| | | 39.29.30 ↔ | Sonstiger (peripherer) Gefäss-Shunt oder -Bypass, extraanatomisch, n.n.bez. |
| | | 39.29.31 ↔ | Subclaviafemorale Gefäss-Shunt oder Bypass |
| | | 39.29.32 ↔ | Axillofemorale Gefäss-Shunt oder Bypass |
| | | 39.29.33 ↔ | Femorofemorale Cross-over-Bypass |
| | | 39.29.39 ↔ | Sonstiger (peripherer) Gefäss-Shunt oder -Bypass, extraanatomisch, sonstige |
| | | 39.29.40 ↔ | Gefäss-Shunt oder -Bypass an Venen |
| | | 39.29.81 ↔ | Temporärer intraoperativer Shunt, arterioarteriell |
| | | 39.29.82 ↔ | Temporärer intraoperativer Shunt, arteriovenös |
| | | 39.29.89 ↔ | Temporärer intraoperativer Shunt, sonstige |
| | | 39.2A ↔ | Intra-intrakranieller Gefäss-Bypass |
| | | 39.31.10 ↔ | Naht einer Arterie an Kopf und Hals, n.n.bez. |
| | | 39.31.11 ↔ | Naht einer intrakraniellen Arterie |
| | | 39.31.19 ↔ | Naht einer Arterie an Kopf und Hals, sonstige |
| | | 39.31.20 ↔ | Naht einer Arterie des Oberarms, n.n.bez. |

| | |
|---|--|
| 39.31.21 ↔ Naht der A. axillaris | 39.56.12 ↔ Plastische Rekonstruktion der V. jugularis mit Gewebe-Patch |
| 39.31.22 ↔ Naht der A. brachialis | 39.56.19 ↔ Plastische Rekonstruktion von Gefässen an Kopf und Hals mit Gewebe-Patch, sonstige |
| 39.31.29 ↔ Naht einer Arterie des Oberarms, sonstige | 39.56.20 ↔ Plastische Rekonstruktion von Gefässen der oberen Extremität mit Gewebe-Patch, n.n.bez. |
| 39.31.30 ↔ Naht einer Arterie des Unterarms | 39.56.21 ↔ Plastische Rekonstruktion von Arterien der oberen Extremität mit Gewebe-Patch |
| 39.31.40 ↔ Naht einer Arterie der Hand | 39.56.22 ↔ Plastische Rekonstruktion der V. subclavia, V. axillaris und V. brachiocephalica mit Gewebe-Patch |
| 39.31.50 ↔ Naht einer Arterie der unteren Extremität | 39.56.23 ↔ Plastische Rekonstruktion von sonstigen tiefen Venen der oberen Extremitäten mit Gewebe-Patch |
| 39.31.60 ↔ Naht der Aorta, n.n.bez. | 39.56.29 ↔ Plastische Rekonstruktion von Gefässen der oberen Extremität mit Gewebe-Patch, sonstige |
| 39.31.61 ↔ Naht der thorakalen Aorta | 39.56.30 ↔ Plastische Rekonstruktion von thorakalen Gefässen mit Gewebe-Patch, n.n.bez. |
| 39.31.62 ↔ Naht der abdominalen Aorta | 39.56.31 ↔ Plastische Rekonstruktion der thorakalen Aorta mit Gewebe-Patch |
| 39.31.69 ↔ Naht der Aorta, sonstige | 39.56.32 ↔ Plastische Rekonstruktion der V. pulmonalis mit Gewebe-Patch |
| 39.31.70 ↔ Naht von sonstigen thorakalen Arterien, n.n.bez. | 39.56.33 ↔ Plastische Rekonstruktion der V. cava superior mit Gewebe-Patch |
| 39.31.71 ↔ Naht der A. pulmonalis | 39.56.39 ↔ Plastische Rekonstruktion von thorakalen Gefässen mit Gewebe-Patch, sonstige |
| 39.31.72 ↔ Naht des Truncus brachiocephalicus | 39.56.40 ↔ Plastische Rekonstruktion abdominaler Arterien mit Gewebe-Patch, n.n.bez. |
| 39.31.73 ↔ Naht der A. subclavia | 39.56.41 ↔ Plastische Rekonstruktion der abdominalen Aorta mit Gewebe-Patch |
| 39.31.79 ↔ Naht von thorakalen Arterien, sonstige | 39.56.42 ↔ Plastische Rekonstruktion des Truncus coeliacus mit Gewebe-Patch |
| 39.31.80 ↔ Naht von abdominalen Arterien, n.n.bez. | 39.56.43 ↔ Plastische Rekonstruktion der A. gastrica mit Gewebe-Patch |
| 39.31.81 ↔ Naht des Truncus coeliacus | 39.56.44 ↔ Plastische Rekonstruktion der A. hepatica mit Gewebe-Patch |
| 39.31.82 ↔ Naht der A. gastrica | 39.56.45 ↔ Plastische Rekonstruktion der A. lienalis mit Gewebe-Patch |
| 39.31.83 ↔ Naht der A. hepatica | 39.56.46 ↔ Plastische Rekonstruktion der A. renalis mit Gewebe-Patch |
| 39.31.84 ↔ Naht der A. lienalis | 39.56.47 ↔ Plastische Rekonstruktion der A. mesenterica mit Gewebe-Patch |
| 39.31.85 ↔ Naht der A. renalis | 39.56.48 ↔ Plastische Rekonstruktion der A. iliaca mit Gewebe-Patch |
| 39.31.86 ↔ Naht der A. mesenterialis | 39.56.49 ↔ Plastische Rekonstruktion abdominaler Arterien mit Gewebe-Patch, sonstige |
| 39.31.87 ↔ Naht der A. lumbalis | 39.56.50 ↔ Plastische Rekonstruktion abdominaler Venen mit Gewebe-Patch, n.n.bez. |
| 39.31.88 ↔ Naht der A. iliaca | 39.56.51 ↔ Plastische Rekonstruktion der V. cava inferior mit Gewebe-Patch |
| 39.31.89 ↔ Naht von abdominalen Arterien, sonstige | 39.56.52 ↔ Plastische Rekonstruktion der V. iliaca mit Gewebe-Patch |
| 39.32.11 ↔ Naht einer intrakraniellen Vene | 39.56.59 ↔ Plastische Rekonstruktion abdominaler Venen mit Gewebe-Patch, sonstige |
| 39.32.19 ↔ Naht einer Vene an Kopf und Hals, sonstige | 39.56.60 ↔ Plastische Rekonstruktion von Gefässen der unteren Extremität mit Gewebe-Patch, n.n.bez. |
| 39.32.30 ↔ Naht einer thorakalen Vene, n.n.bez. | 39.56.61 ↔ Plastische Rekonstruktion von Arterien der unteren Extremität mit Gewebe-Patch |
| 39.32.31 ↔ Naht der V. cava superior | 39.56.62 ↔ Plastische Rekonstruktion der V. femoralis und V. poplitea mit Gewebe-Patch |
| 39.32.32 ↔ Naht der V. brachiocephalica | 39.56.63 ↔ Plastische Rekonstruktion von sonstigen tiefen Venen der unteren Extremitäten mit Gewebe-Patch |
| 39.32.39 ↔ Naht einer thorakalen Vene, sonstige | 39.56.64 ↔ Plastische Rekonstruktion von oberflächlichen Venen des Oberschenkels mit Gewebe-Patch |
| 39.32.40 ↔ Naht einer abdominalen Vene, n.n.bez. | 39.56.69 ↔ Plastische Rekonstruktion von Gefässen der unteren Extremität mit Gewebe-Patch, sonstige |
| 39.32.41 ↔ Naht der V. cava inferior | 39.56.99 ↔ Plastische Rekonstruktion eines Blutgefässes mit Gewebe-Patch, sonstige |
| 39.32.42 ↔ Naht der V. iliaca communis und V. iliaca interna | 39.57.00 ↔ Plastische Rekonstruktion eines Blutgefässes mit synthetischem Patch Graft, n.n.bez. |
| 39.49.10 ↔ Revision einer Gefässanastomose | 39.57.11 ↔ Plastische Rekonstruktion von intrakraniellen Gefässen mit synthetischem Patch Graft |
| 39.49.30 ↔ Ersatz eines kardialen Conduit | |
| 39.52.00 ↔ Sonstige Korrektur eines Aneurysmas, n.n.bez. | |
| 39.52.11 ↔ Sonstige Korrektur eines Aneurysmas von intrakraniellen Blutgefässen | |
| 39.52.19 ↔ Sonstige Korrektur eines Aneurysmas von Blutgefässen an Kopf und Hals, sonstige | |
| 39.52.20 ↔ Sonstige Korrektur eines Aneurysmas der Aorta, n.n.bez. | |
| 39.52.21 ↔ Sonstige offene chirurgische Korrektur eines Aneurysmas der Aorta ascendens, des Aortenbogens und der thorakalen Aorta | |
| 39.52.22 ↔ Sonstige offene chirurgische Korrektur eines Aneurysmas der Aorta abdominalis | |
| 39.52.29 ↔ Sonstige Korrektur eines Aneurysmas der Aorta, sonstige | |
| 39.53 ↔ Verschluss einer arteriovenösen Fistel | |
| 39.54.00 ↔ Re-entry Operation, n.n.bez. | |
| 39.54.09 ↔ Re-entry Operation, sonstige | |
| 39.54.11 ↔ Re-entry Operation, thorakale Aorta, offen chirurgisch | |
| 39.54.12 ↔ Re-entry Operation, thorakale Aorta, endovaskulärer Zugang | |
| 39.54.21 ↔ Re-entry Operation, Aorta abdominalis, offen chirurgisch | |
| 39.54.22 ↔ Re-entry Operation, Aorta abdominalis, endovaskulärer Zugang | |
| 39.54.91 ↔ Re-entry Operation, sonstige Gefässe, offen chirurgisch | |
| 39.54.92 ↔ Re-entry Operation, sonstige Gefässe, endovaskulärer Zugang | |
| 39.55 ↔ Reimplantation eines aberrierenden Nierengefässes | |
| 39.56.00 ↔ Plastische Rekonstruktion eines Blutgefässes mit Gewebe-Patch, n.n.bez. | |
| 39.56.11 ↔ Plastische Rekonstruktion von intrakraniellen Gefässen mit Gewebe-Patch | |

| | | | |
|------------|--|------------|---|
| 39.57.12 ↔ | Plastische Rekonstruktion von extrakraniellen Arterien an Kopf und Hals mit synthetischem Patch Graft | 39.57.99 ↔ | Plastische Rekonstruktion eines Blutgefäßes mit synthetischem Patch Graft, sonstige |
| 39.57.13 ↔ | Plastische Rekonstruktion der V. jugularis mit synthetischem Patch Graft | 39.59.30 ↔ | Sonstige plastische Rekonstruktion von Gefässen an Kopf und Hals, n.n.bez. |
| 39.57.19 ↔ | Plastische Rekonstruktion von Gefässen an Kopf und Hals mit synthetischem Patch Graft, sonstige | 39.59.31 ↔ | Sonstige plastische Rekonstruktion eines intrakraniellen Gefässes |
| 39.57.20 ↔ | Plastische Rekonstruktion von Gefässen der oberen Extremität mit synthetischem Patch Graft, n.n.bez. | 39.59.32 ↔ | Sonstige plastische Rekonstruktion der extrakraniellen A. vertebralis |
| 39.57.21 ↔ | Plastische Rekonstruktion von Arterien der oberen Extremität mit synthetischem Patch Graft | 39.59.33 ↔ | Sonstige plastische Rekonstruktion von extrakraniellen Arterien an Kopf und Hals, sonstige |
| 39.57.22 ↔ | Plastische Rekonstruktion der V. subclavia, V. axillaris und V. brachiocephalica mit synthetischem Patch Graft | 39.59.34 ↔ | Sonstige plastische Rekonstruktion der V. jugularis |
| 39.57.23 ↔ | Plastische Rekonstruktion von sonstigen tiefen Venen der oberen Extremitäten mit synthetischem Patch Graft | 39.59.39 ↔ | Sonstige plastische Rekonstruktion von Gefässen an Kopf und Hals, sonstige |
| 39.57.29 ↔ | Plastische Rekonstruktion von Gefässen der oberen Extremität mit synthetischem Patch Graft, sonstige | 39.59.40 ↔ | Sonstige plastische Rekonstruktion von Gefässen der oberen Extremität, n.n.bez. |
| 39.57.30 ↔ | Plastische Rekonstruktion von thorakalen Gefässen mit synthetischem Patch Graft, n.n.bez. | 39.59.41 ↔ | Sonstige plastische Rekonstruktion von Arterien der oberen Extremität |
| 39.57.31 ↔ | Plastische Rekonstruktion der thorakalen Aorta mit synthetischem Patch Graft | 39.59.42 ↔ | Sonstige plastische Rekonstruktion der V. subclavia, V. axillaris und V. brachiocephalica |
| 39.57.32 ↔ | Plastische Rekonstruktion der V. pulmonalis mit synthetischem Patch Graft | 39.59.48 ↔ | Sonstige plastische Rekonstruktion von sonstigen tiefen Venen der oberen Extremität |
| 39.57.33 ↔ | Plastische Rekonstruktion der V. cava superior mit synthetischem Patch Graft | 39.59.49 ↔ | Sonstige plastische Rekonstruktion von Gefässen der oberen Extremität, sonstige |
| 39.57.39 ↔ | Plastische Rekonstruktion von thorakalen Gefässen mit synthetischem Patch Graft, sonstige | 39.59.50 ↔ | Sonstige plastische Rekonstruktion von thorakalen Gefässen, n.n.bez. |
| 39.57.40 ↔ | Plastische Rekonstruktion abdominalen Arterien mit synthetischem Patch Graft, n.n.bez. | 39.59.51 ↔ | Sonstige plastische Rekonstruktion der thorakalen Aorta |
| 39.57.41 ↔ | Plastische Rekonstruktion der abdominalen Aorta mit synthetischem Patch Graft | 39.59.52 ↔ | Sonstige plastische Rekonstruktion der A. pulmonalis |
| 39.57.42 ↔ | Plastische Rekonstruktion des Truncus coeliacus mit synthetischem Patch Graft | 39.59.53 ↔ | Sonstige plastische Rekonstruktion von thorakalen Arterien, sonstige |
| 39.57.43 ↔ | Plastische Rekonstruktion der A. gastrica mit synthetischem Patch Graft | 39.59.54 ↔ | Sonstige plastische Rekonstruktion der V. pulmonalis |
| 39.57.44 ↔ | Plastische Rekonstruktion der A. hepatica mit synthetischem Patch Graft | 39.59.55 ↔ | Sonstige plastische Rekonstruktion der V. cava superior |
| 39.57.45 ↔ | Plastische Rekonstruktion der A. lienalis mit synthetischem Patch Graft | 39.59.59 ↔ | Sonstige plastische Rekonstruktion von thorakalen Gefässen, sonstige |
| 39.57.46 ↔ | Plastische Rekonstruktion der A. renalis mit synthetischem Patch Graft | 39.59.60 ↔ | Sonstige plastische Rekonstruktion von abdominalen Arterien, n.n.bez. |
| 39.57.47 ↔ | Plastische Rekonstruktion der A. mesenterica mit synthetischem Patch Graft | 39.59.61 ↔ | Sonstige plastische Rekonstruktion der abdominalen Aorta |
| 39.57.48 ↔ | Plastische Rekonstruktion der A. iliaca mit synthetischem Patch Graft | 39.59.62 ↔ | Sonstige plastische Rekonstruktion des Truncus coeliacus |
| 39.57.49 ↔ | Plastische Rekonstruktion abdominalen Arterien mit synthetischem Patch Graft, sonstige | 39.59.63 ↔ | Sonstige plastische Rekonstruktion der A. gastrica |
| 39.57.50 ↔ | Plastische Rekonstruktion abdominalen Venen mit synthetischem Patch Graft, n.n.bez. | 39.59.64 ↔ | Sonstige plastische Rekonstruktion A. hepatica |
| 39.57.51 ↔ | Plastische Rekonstruktion der V. cava inferior mit synthetischem Patch Graft | 39.59.65 ↔ | Sonstige plastische Rekonstruktion der A. lienalis |
| 39.57.52 ↔ | Plastische Rekonstruktion der V. iliaca mit synthetischem Patch Graft | 39.59.66 ↔ | Sonstige plastische Rekonstruktion der A. renalis |
| 39.57.59 ↔ | Plastische Rekonstruktion abdominalen Venen mit synthetischem Patch Graft, sonstige | 39.59.67 ↔ | Sonstige plastische Rekonstruktion der A. mesenterica |
| 39.57.60 ↔ | Plastische Rekonstruktion von Gefässen der unteren Extremität mit synthetischem Patch Graft, n.n.bez. | 39.59.68 ↔ | Sonstige plastische Rekonstruktion der A. iliaca |
| 39.57.61 ↔ | Plastische Rekonstruktion von Arterien der unteren Extremität mit synthetischem Patch Graft | 39.59.69 ↔ | Sonstige plastische Rekonstruktion von abdominalen Arterien, sonstige |
| 39.57.62 ↔ | Plastische Rekonstruktion der V. femoralis und V. poplitea mit synthetischem Patch Graft | 39.59.70 ↔ | Sonstige plastische Rekonstruktion von abdominalen Venen, n.n.bez. |
| 39.57.63 ↔ | Plastische Rekonstruktion von sonstigen tiefen Venen der unteren Extremitäten mit synthetischem Patch Graft | 39.59.71 ↔ | Sonstige plastische Rekonstruktion der V. cava inferior |
| 39.57.64 ↔ | Plastische Rekonstruktion von oberflächlichen Venen des Oberschenkels mit synthetischem Patch Graft | 39.59.72 ↔ | Sonstige plastische Rekonstruktion der V. iliaca |
| 39.57.69 ↔ | Plastische Rekonstruktion von Gefässen der unteren Extremität mit synthetischem Patch Graft, sonstige | 39.59.79 ↔ | Sonstige plastische Rekonstruktion von abdominalen Venen, sonstige |
| | | 39.59.80 ↔ | Sonstige plastische Rekonstruktion von Gefässen der unteren Extremität, n.n.bez. |
| | | 39.59.81 ↔ | Sonstige plastische Rekonstruktion von Arterien der unteren Extremität |
| | | 39.59.82 ↔ | Sonstige plastische Rekonstruktion der V. femoralis |
| | | 39.59.83 ↔ | Sonstige plastische Rekonstruktion der V. poplitea |
| | | 39.59.88 ↔ | Sonstige plastische Rekonstruktion von sonstigen tiefen Venen der unteren Extremität |
| | | 39.59.89 ↔ | Sonstige plastische Rekonstruktion von Gefässen der unteren Extremität, sonstige |
| | | 39.59.90 ↔ | Sonstige plastische Rekonstruktion eines Gefäßes, Venenklappenplastik |
| | | 39.7A.09 ↔ | Endovaskuläre Implantation eines Stent-Grafts [Stent-Prothesen] in sonstige Gefässe, sonstige |

| | |
|---|--|
| 39.7A.11 ↔ Endovaskuläre Implantation, iliakal, 1 Stent-Prothese, ohne Öffnung | 83.76.12 ↔ Sonstige Sehnen- und Muskeltransposition, Oberarm und Ellenbogen |
| 39.7A.12 ↔ Endovaskuläre Implantation, iliakal, 2 Stent-Prothesen, ohne Öffnung | 83.76.13 ↔ Sonstige Sehnen- und Muskeltransposition, Unterarm |
| 39.7A.13 ↔ Endovaskuläre Implantation, iliakal, 3 Stent-Prothesen, ohne Öffnung | 83.76.14 ↔ Sonstige Sehnen- und Muskeltransposition, Brustwand und Rücken |
| 39.7A.14 ↔ Endovaskuläre Implantation, iliakal, 4 Stent-Prothesen, ohne Öffnung | 83.76.15 ↔ Sonstige Sehnen- und Muskeltransposition, Leisten- und Genitalregion und Gesäss |
| 39.7A.15 ↔ Endovaskuläre Implantation, iliakal, 5 Stent-Prothesen, ohne Öffnung | 83.76.16 ↔ Sonstige Sehnen- und Muskeltransposition, Untere Extremität |
| 39.7A.16 ↔ Endovaskuläre Implantation, iliakal, 6 und mehr Stent-Prothesen, ohne Öffnung | 83.76.19 ↔ Sonstige Sehnen- und Muskeltransposition, Andere Lokalisation |
| 39.7A.21 ↔ Endovaskuläre Implantation in Beckenarterien eines Stent-Grafts [Stent-Prothesen], iliakal mit Öffnung | 83.78.10 ↔ Sehnen- und Muskeltransfer, Kopf und Hals |
| 39.8X.10 ↔ Exploration des Glomus caroticum und anderer Paraganglien | 83.78.11 ↔ Sehnen- und Muskeltransfer, Schulter und Axilla |
| 39.8X.11 ↔ Exzision des Glomus caroticum und anderer Paraganglien | 83.78.12 ↔ Sehnen- und Muskeltransfer, Oberarm und Ellenbogen |
| 39.8X.21 ↔ Revision ohne Ersatz eines Impuls- und Motorgenerators zur Aktivierung des Baroreflexes | 83.78.13 ↔ Sehnen- und Muskeltransfer, Unterarm |
| 39.8X.22 ↔ Entfernen eines Impuls- und Motorgenerators zur Aktivierung des Baroreflexes | 83.78.14 ↔ Sehnen- und Muskeltransfer, Brustwand, Bauch und Rücken |
| 39.8X.31 ↔ Revision ohne Ersatz einer (von) Elektrode(n) zur Aktivierung des Baroreflexes | 83.78.15 ↔ Sehnen- und Muskeltransfer, Leisten- und Genitalregion und Gesäss |
| 39.8X.32 ↔ Entfernen einer (von) Elektrode(n) zur Aktivierung des Baroreflexes | 83.78.16 ↔ Sehnen- und Muskeltransfer, untere Extremität |
| 39.8X.99 ↔ Operationen am Glomus caroticum, Sinus caroticus und anderen Paraganglien, sonstige | 83.78.19 ↔ Sehnen- und Muskeltransfer, andere Lokalisation |
| 39.99.10 ↔ Aortopexie | 83.79 ↔ Sonstige Muskel- und Sehnen- und Muskeltransposition |
| 39.99.20 ↔ Operationen bei kongenitalen Gefässanomalien, n.n.bez. | 83.81.10 ↔ Sehnen- und Muskeltransplantation, Kopf und Hals |
| 39.99.21 ↔ Operationen bei kongenitaler Anomalie des Aortenisthmus (Stenose) oder bei unterbrochenem Aortenbogen | 83.81.11 ↔ Sehnen- und Muskeltransplantation, Schulter und Axilla |
| 39.99.22 ↔ Operationen bei kongenitalen Anomalien der A. oder V. pulmonalis oder bei A. lusoria | 83.81.12 ↔ Sehnen- und Muskeltransplantation, Oberarm und Ellenbogen |
| 39.99.23 ↔ Operationen bei kongenitalen Anomalien der V. cava | 83.81.13 ↔ Sehnen- und Muskeltransplantation, Unterarm |
| 39.99.24 ↔ Operationen bei kongenitalen Kollateralgefässen und Unifokalisierung | 83.81.14 ↔ Sehnen- und Muskeltransplantation, Brustwand, Bauch und Rücken |
| 39.99.31 ↔ Katheterinterventioneller Verschluss des Ductus arteriosus Botalli, mit Coil | 83.81.15 ↔ Sehnen- und Muskeltransplantation, Leisten- und Genitalregion und Gesäss |
| 39.99.32 ↔ Katheterinterventioneller Verschluss des Ductus arteriosus Botalli, mit Amplatz-Ductus-Occluder | 83.81.16 ↔ Sehnen- und Muskeltransplantation, Untere Extremität |
| 39.99.38 ↔ Katheterinterventioneller Verschluss des Ductus arteriosus Botalli, sonstige | 83.81.19 ↔ Sehnen- und Muskeltransplantation, Andere Lokalisation |
| 39.99.39 ↔ Operationen bei sonstigen kongenitalen Gefässanomalien | 83.82.10 ↔ Faszien- und Sehnen- und Muskeltransplantation, Kopf und Hals |
| 81.82.46 ↔ Plastische Rekonstruktion der Rotatorenmanschette, Transfer der Sehne des Musculus latissimus dorsi | 83.82.11 ↔ Faszien- und Sehnen- und Muskeltransplantation, Schulter und Axilla |
| 81.82.47 ↔ Plastische Rekonstruktion der Rotatorenmanschette, Transfer der Sehne des Musculus pectoralis major | 83.82.12 ↔ Faszien- und Sehnen- und Muskeltransplantation, Oberarm und Ellenbogen |
| 83.43.10 ↔ Entnahme eines myokutanen Lappens zur Transplantation | 83.82.13 ↔ Faszien- und Sehnen- und Muskeltransplantation, Unterarm |
| 83.43.11 ↔ Entnahme eines osteomyokutanen oder osteofasziokutanen Lappens zur Transplantation | 83.82.14 ↔ Faszien- und Sehnen- und Muskeltransplantation, Brustwand, Bauch und Rücken |
| 83.43.99 ↔ Exzision von Muskel oder Faszie zur Transplantation, sonstige | 83.82.15 ↔ Faszien- und Sehnen- und Muskeltransplantation, Leisten- und Genitalregion und Gesäss |
| 83.71.10 ↔ Sehnen- und Muskelverlagerung, Kopf und Hals | 83.82.16 ↔ Faszien- und Sehnen- und Muskeltransplantation, Untere Extremität |
| 83.71.11 ↔ Sehnen- und Muskelverlagerung, Schulter und Axilla | 83.82.19 ↔ Faszien- und Sehnen- und Muskeltransplantation, Andere Lokalisation |
| 83.71.12 ↔ Sehnen- und Muskelverlagerung, Oberarm und Ellenbogen | 83.82.20 ↔ Transplantation eines lokalen Muskel- oder Sehnen- und Muskeltransplantation, Kopf und Hals |
| 83.71.13 ↔ Sehnen- und Muskelverlagerung, Unterarm | 83.82.21 ↔ Transplantation eines lokalen Muskel- oder Sehnen- und Muskeltransplantation, Schulter und Axilla |
| 83.71.14 ↔ Sehnen- und Muskelverlagerung, Brustwand, Bauch und Rücken | 83.82.22 ↔ Transplantation eines lokalen Muskel- oder Sehnen- und Muskeltransplantation, Oberarm und Ellenbogen |
| 83.71.15 ↔ Sehnen- und Muskelverlagerung, Leisten- und Genitalregion und Gesäss | 83.82.23 ↔ Transplantation eines lokalen Muskel- oder Sehnen- und Muskeltransplantation, Unterarm |
| 83.71.16 ↔ Sehnen- und Muskelverlagerung, Untere Extremität | 83.82.24 ↔ Transplantation eines lokalen Muskel- oder Sehnen- und Muskeltransplantation, Brustwand, Bauch und Rücken |
| 83.71.19 ↔ Sehnen- und Muskelverlagerung, Andere Lokalisation | 83.82.25 ↔ Transplantation eines lokalen Muskel- oder Sehnen- und Muskeltransplantation, Leisten- und Genitalregion und Gesäss |
| 83.71.99 ↔ Sehnen- und Muskelverlagerung, sonstige | 83.82.26 ↔ Transplantation eines lokalen Muskel- oder Sehnen- und Muskeltransplantation, Untere Extremität |
| 83.76.10 ↔ Sonstige Sehnen- und Muskeltransposition, Kopf und Hals | 83.82.29 ↔ Transplantation eines lokalen Muskel- oder Sehnen- und Muskeltransplantation, Andere Lokalisation |
| 83.76.11 ↔ Sonstige Sehnen- und Muskeltransposition, Schulter und Axilla | 83.82.30 ↔ Transplantation eines osteomyokutanen oder osteofasziokutanen Lappens, Kopf und Hals |
| | 83.82.31 ↔ Transplantation eines osteomyokutanen oder osteofasziokutanen Lappens, Schulter und Axilla |
| | 83.82.32 ↔ Transplantation eines osteomyokutanen oder osteofasziokutanen Lappens, Oberarm und Ellenbogen |
| | 83.82.33 ↔ Transplantation eines osteomyokutanen oder osteofasziokutanen Lappens, Unterarm |
| | 83.82.34 ↔ Transplantation eines osteomyokutanen oder osteofasziokutanen Lappens, Brustwand, Bauch und Rücken |
| | 83.82.35 ↔ Transplantation eines osteomyokutanen oder osteofasziokutanen Lappens, Leisten- und Genitalregion und Gesäss |

83.82.36 ↔ Transplantation eines osteomyokutanen oder osteofasziokutanen Lappens, Untere Extremität

83.82.39 ↔ Transplantation eines osteomyokutanen oder osteofasziokutanen Lappens, Andere Lokalisation

Prozedur I08-11

81.40.31 ↔ Arthroplastik am Hüftgelenk mit Osteotomie des Beckens, Tripelosteotomie

81.47.16 ↔ Meniskustransplantation

Diagnose I08-2

G80.0 Spastische tetraplegische Zerebralparese
G80.1 Spastische diplegische Zerebralparese
G80.2 Infantile hemiplegische Zerebralparese
G80.3 Dyskinetische Zerebralparese

G80.4 Ataktische Zerebralparese
G80.8 Sonstige infantile Zerebralparese
G83.0 Diparese und Diplegie der oberen Extremitäten

Diagnose I08-3

| | | | |
|--------|--|--------|--|
| A18.0 | Tuberkulose der Knochen und Gelenke | M00.24 | Arthritis und Polyarthritis durch sonstige Streptokokken: Hand |
| A54.4 | Gonokokkeninfektion des Muskel-Skelett-Systems | M00.25 | Arthritis und Polyarthritis durch sonstige Streptokokken: Beckenregion und Oberschenkel |
| A66.6 | Knochen- und Gelenkveränderungen bei Frambösie | M00.26 | Arthritis und Polyarthritis durch sonstige Streptokokken: Unterschenkel |
| L40.5 | Psoriasis-Arthropathie {M07.0-M07.3}, {M09.0-} | M00.27 | Arthritis und Polyarthritis durch sonstige Streptokokken: Knöchel und Fuß |
| M00.00 | Arthritis und Polyarthritis durch Staphylokokken: Mehrere Lokalisationen | M00.28 | Arthritis und Polyarthritis durch sonstige Streptokokken: Sonstige |
| M00.01 | Arthritis und Polyarthritis durch Staphylokokken: Schulterregion | M00.29 | Arthritis und Polyarthritis durch sonstige Streptokokken: Nicht näher bezeichnete Lokalisation |
| M00.02 | Arthritis und Polyarthritis durch Staphylokokken: Oberarm | M00.80 | Arthritis und Polyarthritis durch sonstige näher bezeichnete bakterielle Erreger: Mehrere Lokalisationen |
| M00.03 | Arthritis und Polyarthritis durch Staphylokokken: Unterarm | M00.81 | Arthritis und Polyarthritis durch sonstige näher bezeichnete bakterielle Erreger: Schulterregion |
| M00.04 | Arthritis und Polyarthritis durch Staphylokokken: Hand | M00.82 | Arthritis und Polyarthritis durch sonstige näher bezeichnete bakterielle Erreger: Oberarm |
| M00.05 | Arthritis und Polyarthritis durch Staphylokokken: Beckenregion und Oberschenkel | M00.83 | Arthritis und Polyarthritis durch sonstige näher bezeichnete bakterielle Erreger: Unterarm |
| M00.06 | Arthritis und Polyarthritis durch Staphylokokken: Unterschenkel | M00.84 | Arthritis und Polyarthritis durch sonstige näher bezeichnete bakterielle Erreger: Hand |
| M00.07 | Arthritis und Polyarthritis durch Staphylokokken: Knöchel und Fuß | M00.85 | Arthritis und Polyarthritis durch sonstige näher bezeichnete bakterielle Erreger: Beckenregion und Oberschenkel |
| M00.08 | Arthritis und Polyarthritis durch Staphylokokken: Sonstige | M00.86 | Arthritis und Polyarthritis durch sonstige näher bezeichnete bakterielle Erreger: Unterschenkel |
| M00.09 | Arthritis und Polyarthritis durch Staphylokokken: Nicht näher bezeichnete Lokalisation | M00.87 | Arthritis und Polyarthritis durch sonstige näher bezeichnete bakterielle Erreger: Knöchel und Fuß |
| M00.10 | Arthritis und Polyarthritis durch Pneumokokken: Mehrere Lokalisationen | M00.88 | Arthritis und Polyarthritis durch sonstige näher bezeichnete bakterielle Erreger: Sonstige |
| M00.11 | Arthritis und Polyarthritis durch Pneumokokken: Schulterregion | M00.89 | Arthritis und Polyarthritis durch sonstige näher bezeichnete bakterielle Erreger: Nicht näher bezeichnete Lokalisation |
| M00.12 | Arthritis und Polyarthritis durch Pneumokokken: Oberarm | M00.90 | Eitrige Arthritis, nicht näher bezeichnet: Mehrere Lokalisationen |
| M00.13 | Arthritis und Polyarthritis durch Pneumokokken: Unterarm | M00.91 | Eitrige Arthritis, nicht näher bezeichnet: Schulterregion |
| M00.14 | Arthritis und Polyarthritis durch Pneumokokken: Hand | M00.92 | Eitrige Arthritis, nicht näher bezeichnet: Oberarm |
| M00.15 | Arthritis und Polyarthritis durch Pneumokokken: Beckenregion und Oberschenkel | M00.93 | Eitrige Arthritis, nicht näher bezeichnet: Unterarm |
| M00.16 | Arthritis und Polyarthritis durch Pneumokokken: Unterschenkel | M00.94 | Eitrige Arthritis, nicht näher bezeichnet: Hand |
| M00.17 | Arthritis und Polyarthritis durch Pneumokokken: Knöchel und Fuß | M00.95 | Eitrige Arthritis, nicht näher bezeichnet: Beckenregion und Oberschenkel |
| M00.18 | Arthritis und Polyarthritis durch Pneumokokken: Sonstige | M00.96 | Eitrige Arthritis, nicht näher bezeichnet: Unterschenkel |
| M00.19 | Arthritis und Polyarthritis durch Pneumokokken: Nicht näher bezeichnete Lokalisation | M00.97 | Eitrige Arthritis, nicht näher bezeichnet: Knöchel und Fuß |
| M00.20 | Arthritis und Polyarthritis durch sonstige Streptokokken: Mehrere Lokalisationen | M00.98 | Eitrige Arthritis, nicht näher bezeichnet: Sonstige |
| M00.21 | Arthritis und Polyarthritis durch sonstige Streptokokken: Schulterregion | M00.99 | Eitrige Arthritis, nicht näher bezeichnet: Nicht näher bezeichnete Lokalisation |
| M00.22 | Arthritis und Polyarthritis durch sonstige Streptokokken: Oberarm | M02.10 | Postenteritische Arthritis: Mehrere Lokalisationen |
| M00.23 | Arthritis und Polyarthritis durch sonstige Streptokokken: Unterarm | | |

| | | | |
|--------|--|--------|--|
| M02.11 | Postenteritische Arthritis: Schulterregion | M05.31 | Seropositive chronische Polyarthritits mit Beteiligung sonstiger Organe und Organsysteme: Schulterregion |
| M02.12 | Postenteritische Arthritis: Oberarm | M05.32 | Seropositive chronische Polyarthritits mit Beteiligung sonstiger Organe und Organsysteme: Oberarm |
| M02.13 | Postenteritische Arthritis: Unterarm | M05.33 | Seropositive chronische Polyarthritits mit Beteiligung sonstiger Organe und Organsysteme: Unterarm |
| M02.14 | Postenteritische Arthritis: Hand | M05.34 | Seropositive chronische Polyarthritits mit Beteiligung sonstiger Organe und Organsysteme: Hand |
| M02.15 | Postenteritische Arthritis: Beckenregion und Oberschenkel | M05.35 | Seropositive chronische Polyarthritits mit Beteiligung sonstiger Organe und Organsysteme: Beckenregion und Oberschenkel |
| M02.16 | Postenteritische Arthritis: Unterschenkel | M05.36 | Seropositive chronische Polyarthritits mit Beteiligung sonstiger Organe und Organsysteme: Unterschenkel |
| M02.17 | Postenteritische Arthritis: Knöchel und Fuß | M05.37 | Seropositive chronische Polyarthritits mit Beteiligung sonstiger Organe und Organsysteme: Knöchel und Fuß |
| M02.18 | Postenteritische Arthritis: Sonstige | M05.38 | Seropositive chronische Polyarthritits mit Beteiligung sonstiger Organe und Organsysteme: Sonstige |
| M02.19 | Postenteritische Arthritis: Nicht näher bezeichnete Lokalisation | M05.39 | Seropositive chronische Polyarthritits mit Beteiligung sonstiger Organe und Organsysteme: Nicht näher bezeichnete Lokalisation |
| M02.30 | Reiter-Krankheit: Mehrere Lokalisationen | M05.80 | Sonstige seropositive chronische Polyarthritits: Mehrere Lokalisationen |
| M02.31 | Reiter-Krankheit: Schulterregion | M05.81 | Sonstige seropositive chronische Polyarthritits: Schulterregion |
| M02.32 | Reiter-Krankheit: Oberarm | M05.82 | Sonstige seropositive chronische Polyarthritits: Oberarm |
| M02.33 | Reiter-Krankheit: Unterarm | M05.83 | Sonstige seropositive chronische Polyarthritits: Unterarm |
| M02.34 | Reiter-Krankheit: Hand | M05.84 | Sonstige seropositive chronische Polyarthritits: Hand |
| M02.35 | Reiter-Krankheit: Beckenregion und Oberschenkel | M05.85 | Sonstige seropositive chronische Polyarthritits: Beckenregion und Oberschenkel |
| M02.36 | Reiter-Krankheit: Unterschenkel | M05.86 | Sonstige seropositive chronische Polyarthritits: Unterschenkel |
| M02.37 | Reiter-Krankheit: Knöchel und Fuß | M05.87 | Sonstige seropositive chronische Polyarthritits: Knöchel und Fuß |
| M02.38 | Reiter-Krankheit: Sonstige | M05.88 | Sonstige seropositive chronische Polyarthritits: Sonstige |
| M02.39 | Reiter-Krankheit: Nicht näher bezeichnete Lokalisation | M05.89 | Sonstige seropositive chronische Polyarthritits: Nicht näher bezeichnete Lokalisation |
| M02.90 | Reaktive Arthritis, nicht näher bezeichnet: Mehrere Lokalisationen | M05.90 | Seropositive chronische Polyarthritits, nicht näher bezeichnet: Mehrere Lokalisationen |
| M02.91 | Reaktive Arthritis, nicht näher bezeichnet: Schulterregion | M05.91 | Seropositive chronische Polyarthritits, nicht näher bezeichnet: Schulterregion |
| M02.92 | Reaktive Arthritis, nicht näher bezeichnet: Oberarm | M05.92 | Seropositive chronische Polyarthritits, nicht näher bezeichnet: Oberarm |
| M02.93 | Reaktive Arthritis, nicht näher bezeichnet: Unterarm | M05.93 | Seropositive chronische Polyarthritits, nicht näher bezeichnet: Unterarm |
| M02.94 | Reaktive Arthritis, nicht näher bezeichnet: Hand | M05.94 | Seropositive chronische Polyarthritits, nicht näher bezeichnet: Hand |
| M02.95 | Reaktive Arthritis, nicht näher bezeichnet: Beckenregion und Oberschenkel | M05.95 | Seropositive chronische Polyarthritits, nicht näher bezeichnet: Beckenregion und Oberschenkel |
| M02.96 | Reaktive Arthritis, nicht näher bezeichnet: Unterschenkel | M05.96 | Seropositive chronische Polyarthritits, nicht näher bezeichnet: Unterschenkel |
| M02.97 | Reaktive Arthritis, nicht näher bezeichnet: Knöchel und Fuß | M05.97 | Seropositive chronische Polyarthritits, nicht näher bezeichnet: Knöchel und Fuß |
| M02.98 | Reaktive Arthritis, nicht näher bezeichnet: Sonstige | M05.98 | Seropositive chronische Polyarthritits, nicht näher bezeichnet: Sonstige |
| M02.99 | Reaktive Arthritis, nicht näher bezeichnet: Nicht näher bezeichnete Lokalisation | M05.99 | Seropositive chronische Polyarthritits, nicht näher bezeichnet: Nicht näher bezeichnete Lokalisation |
| M05.00 | Felty-Syndrom: Mehrere Lokalisationen | M06.00 | Seronegative chronische Polyarthritits: Mehrere Lokalisationen |
| M05.01 | Felty-Syndrom: Schulterregion | M06.01 | Seronegative chronische Polyarthritits: Schulterregion |
| M05.02 | Felty-Syndrom: Oberarm | M06.02 | Seronegative chronische Polyarthritits: Oberarm |
| M05.03 | Felty-Syndrom: Unterarm | M06.03 | Seronegative chronische Polyarthritits: Unterarm |
| M05.04 | Felty-Syndrom: Hand | M06.04 | Seronegative chronische Polyarthritits: Hand |
| M05.05 | Felty-Syndrom: Beckenregion und Oberschenkel | M06.05 | Seronegative chronische Polyarthritits: Beckenregion und Oberschenkel |
| M05.06 | Felty-Syndrom: Unterschenkel | M06.06 | Seronegative chronische Polyarthritits: Unterschenkel |
| M05.07 | Felty-Syndrom: Knöchel und Fuß | | |
| M05.08 | Felty-Syndrom: Sonstige | | |
| M05.09 | Felty-Syndrom: Nicht näher bezeichnete Lokalisation | | |
| M05.20 | Vaskulitis bei seropositiver chronischer Polyarthritits: Mehrere Lokalisationen | | |
| M05.21 | Vaskulitis bei seropositiver chronischer Polyarthritits: Schulterregion | | |
| M05.22 | Vaskulitis bei seropositiver chronischer Polyarthritits: Oberarm | | |
| M05.23 | Vaskulitis bei seropositiver chronischer Polyarthritits: Unterarm | | |
| M05.24 | Vaskulitis bei seropositiver chronischer Polyarthritits: Hand | | |
| M05.25 | Vaskulitis bei seropositiver chronischer Polyarthritits: Beckenregion und Oberschenkel | | |
| M05.26 | Vaskulitis bei seropositiver chronischer Polyarthritits: Unterschenkel | | |
| M05.27 | Vaskulitis bei seropositiver chronischer Polyarthritits: Knöchel und Fuß | | |
| M05.28 | Vaskulitis bei seropositiver chronischer Polyarthritits: Sonstige | | |
| M05.29 | Vaskulitis bei seropositiver chronischer Polyarthritits: Nicht näher bezeichnete Lokalisation | | |
| M05.30 | Seropositive chronische Polyarthritits mit Beteiligung sonstiger Organe und Organsysteme: Mehrere Lokalisationen | | |

| | | | |
|--------|--|--------|---|
| M06.07 | Seronegative chronische Polyarthrit: Knöchel und Fuß | M06.87 | Sonstige näher bezeichnete chronische Polyarthrit: Knöchel und Fuß |
| M06.08 | Seronegative chronische Polyarthrit: Sonstige | M06.88 | Sonstige näher bezeichnete chronische Polyarthrit: Sonstige |
| M06.09 | Seronegative chronische Polyarthrit: Nicht näher bezeichnete Lokalisation | M06.89 | Sonstige näher bezeichnete chronische Polyarthrit: Nicht näher bezeichnete Lokalisation |
| M06.10 | Adulte Form der Still-Krankheit: Mehrere Lokalisationen | M06.90 | Chronische Polyarthrit, nicht näher bezeichnet: Mehrere Lokalisationen |
| M06.11 | Adulte Form der Still-Krankheit: Schulterregion | M06.91 | Chronische Polyarthrit, nicht näher bezeichnet: Schulterregion |
| M06.12 | Adulte Form der Still-Krankheit: Oberarm | M06.92 | Chronische Polyarthrit, nicht näher bezeichnet: Oberarm |
| M06.13 | Adulte Form der Still-Krankheit: Unterarm | M06.93 | Chronische Polyarthrit, nicht näher bezeichnet: Unterarm |
| M06.14 | Adulte Form der Still-Krankheit: Hand | M06.94 | Chronische Polyarthrit, nicht näher bezeichnet: Hand |
| M06.15 | Adulte Form der Still-Krankheit: Beckenregion und Oberschenkel | M06.95 | Chronische Polyarthrit, nicht näher bezeichnet: Beckenregion und Oberschenkel |
| M06.16 | Adulte Form der Still-Krankheit: Unterschenkel | M06.96 | Chronische Polyarthrit, nicht näher bezeichnet: Unterschenkel |
| M06.17 | Adulte Form der Still-Krankheit: Knöchel und Fuß | M06.97 | Chronische Polyarthrit, nicht näher bezeichnet: Knöchel und Fuß |
| M06.18 | Adulte Form der Still-Krankheit: Sonstige | M06.98 | Chronische Polyarthrit, nicht näher bezeichnet: Sonstige |
| M06.19 | Adulte Form der Still-Krankheit: Nicht näher bezeichnete Lokalisation | M06.99 | Chronische Polyarthrit, nicht näher bezeichnet: Nicht näher bezeichnete Lokalisation |
| M06.20 | Bursitis bei chronischer Polyarthrit: Mehrere Lokalisationen | M08.00 | Juvenile chronische Polyarthrit, adulter Typ: Mehrere Lokalisationen |
| M06.21 | Bursitis bei chronischer Polyarthrit: Schulterregion | M08.01 | Juvenile chronische Polyarthrit, adulter Typ: Schulterregion |
| M06.22 | Bursitis bei chronischer Polyarthrit: Oberarm | M08.02 | Juvenile chronische Polyarthrit, adulter Typ: Oberarm |
| M06.23 | Bursitis bei chronischer Polyarthrit: Unterarm | M08.03 | Juvenile chronische Polyarthrit, adulter Typ: Unterarm |
| M06.24 | Bursitis bei chronischer Polyarthrit: Hand | M08.04 | Juvenile chronische Polyarthrit, adulter Typ: Hand |
| M06.25 | Bursitis bei chronischer Polyarthrit: Beckenregion und Oberschenkel | M08.05 | Juvenile chronische Polyarthrit, adulter Typ: Beckenregion und Oberschenkel |
| M06.26 | Bursitis bei chronischer Polyarthrit: Unterschenkel | M08.06 | Juvenile chronische Polyarthrit, adulter Typ: Unterschenkel |
| M06.27 | Bursitis bei chronischer Polyarthrit: Knöchel und Fuß | M08.07 | Juvenile chronische Polyarthrit, adulter Typ: Knöchel und Fuß |
| M06.28 | Bursitis bei chronischer Polyarthrit: Sonstige | M08.08 | Juvenile chronische Polyarthrit, adulter Typ: Sonstige |
| M06.29 | Bursitis bei chronischer Polyarthrit: Nicht näher bezeichnete Lokalisation | M08.09 | Juvenile chronische Polyarthrit, adulter Typ: Nicht näher bezeichnete Lokalisation |
| M06.30 | Rheumaknoten: Mehrere Lokalisationen | M08.20 | Juvenile chronische Arthritis, systemisch beginnende Form: Mehrere Lokalisationen |
| M06.31 | Rheumaknoten: Schulterregion | M08.21 | Juvenile chronische Arthritis, systemisch beginnende Form: Schulterregion |
| M06.32 | Rheumaknoten: Oberarm | M08.22 | Juvenile chronische Arthritis, systemisch beginnende Form: Oberarm |
| M06.33 | Rheumaknoten: Unterarm | M08.23 | Juvenile chronische Arthritis, systemisch beginnende Form: Unterarm |
| M06.34 | Rheumaknoten: Hand | M08.24 | Juvenile chronische Arthritis, systemisch beginnende Form: Hand |
| M06.35 | Rheumaknoten: Beckenregion und Oberschenkel | M08.25 | Juvenile chronische Arthritis, systemisch beginnende Form: Beckenregion und Oberschenkel |
| M06.36 | Rheumaknoten: Unterschenkel | M08.26 | Juvenile chronische Arthritis, systemisch beginnende Form: Unterschenkel |
| M06.37 | Rheumaknoten: Knöchel und Fuß | M08.27 | Juvenile chronische Arthritis, systemisch beginnende Form: Knöchel und Fuß |
| M06.38 | Rheumaknoten: Sonstige | M08.28 | Juvenile chronische Arthritis, systemisch beginnende Form: Sonstige |
| M06.39 | Rheumaknoten: Nicht näher bezeichnete Lokalisation | M08.29 | Juvenile chronische Arthritis, systemisch beginnende Form: Nicht näher bezeichnete Lokalisation |
| M06.40 | Entzündliche Polyarthropathie: Mehrere Lokalisationen | M08.3 | Juvenile chronische Arthritis (seronegativ), polyartikuläre Form |
| M06.41 | Entzündliche Polyarthropathie: Schulterregion | M08.40 | Juvenile chronische Arthritis, oligoartikuläre Form: Mehrere Lokalisationen |
| M06.42 | Entzündliche Polyarthropathie: Oberarm | M08.41 | Juvenile chronische Arthritis, oligoartikuläre Form: Schulterregion |
| M06.43 | Entzündliche Polyarthropathie: Unterarm | | |
| M06.44 | Entzündliche Polyarthropathie: Hand | | |
| M06.45 | Entzündliche Polyarthropathie: Beckenregion und Oberschenkel | | |
| M06.46 | Entzündliche Polyarthropathie: Unterschenkel | | |
| M06.47 | Entzündliche Polyarthropathie: Knöchel und Fuß | | |
| M06.48 | Entzündliche Polyarthropathie: Sonstige | | |
| M06.49 | Entzündliche Polyarthropathie: Nicht näher bezeichnete Lokalisation | | |
| M06.80 | Sonstige näher bezeichnete chronische Polyarthrit: Mehrere Lokalisationen | | |
| M06.81 | Sonstige näher bezeichnete chronische Polyarthrit: Schulterregion | | |
| M06.82 | Sonstige näher bezeichnete chronische Polyarthrit: Oberarm | | |
| M06.83 | Sonstige näher bezeichnete chronische Polyarthrit: Unterarm | | |
| M06.84 | Sonstige näher bezeichnete chronische Polyarthrit: Hand | | |
| M06.85 | Sonstige näher bezeichnete chronische Polyarthrit: Beckenregion und Oberschenkel | | |
| M06.86 | Sonstige näher bezeichnete chronische Polyarthrit: Unterschenkel | | |

| | | | |
|--------|---|--------|--|
| M08.42 | Juvenile chronische Arthritis, oligoartikuläre Form: Oberarm | M12.07 | Chronische post rheumatische Arthritis [Jaccoud-Arthritis]: Knöchel und Fuß |
| M08.43 | Juvenile chronische Arthritis, oligoartikuläre Form: Unterarm | M12.08 | Chronische post rheumatische Arthritis [Jaccoud-Arthritis]: Sonstige |
| M08.44 | Juvenile chronische Arthritis, oligoartikuläre Form: Hand | M12.09 | Chronische post rheumatische Arthritis [Jaccoud-Arthritis]: Nicht näher bezeichnete Lokalisation |
| M08.45 | Juvenile chronische Arthritis, oligoartikuläre Form: Beckenregion und Oberschenkel | M33.1 | Sonstige Dermatomyositis |
| M08.46 | Juvenile chronische Arthritis, oligoartikuläre Form: Unterschenkel | M33.2 | Polymyositis |
| M08.47 | Juvenile chronische Arthritis, oligoartikuläre Form: Knöchel und Fuß | M34.0 | Progressive systemische Sklerose |
| M08.48 | Juvenile chronische Arthritis, oligoartikuläre Form: Sonstige | M34.9 | Systemische Sklerose, nicht näher bezeichnet |
| M08.49 | Juvenile chronische Arthritis, oligoartikuläre Form: Nicht näher bezeichnete Lokalisation | M35.1 | Sonstige Overlap-Syndrome |
| M08.70 | Vaskulitis bei juveniler Arthritis: Mehrere Lokalisationen | M35.2 | Behçet-Krankheit |
| M08.71 | Vaskulitis bei juveniler Arthritis: Schulterregion | M45.00 | Spondylitis ankylosans: Mehrere Lokalisationen der Wirbelsäule |
| M08.72 | Vaskulitis bei juveniler Arthritis: Oberarm | M45.01 | Spondylitis ankylosans: Okzipito-Atlanto-Axialbereich |
| M08.73 | Vaskulitis bei juveniler Arthritis: Unterarm | M45.02 | Spondylitis ankylosans: Zervikalbereich |
| M08.74 | Vaskulitis bei juveniler Arthritis: Hand | M45.03 | Spondylitis ankylosans: Zervikothorakalbereich |
| M08.75 | Vaskulitis bei juveniler Arthritis: Beckenregion und Oberschenkel | M45.04 | Spondylitis ankylosans: Thorakalbereich |
| M08.76 | Vaskulitis bei juveniler Arthritis: Unterschenkel | M45.05 | Spondylitis ankylosans: Thorakolumbalbereich |
| M08.77 | Vaskulitis bei juveniler Arthritis: Knöchel und Fuß | M45.06 | Spondylitis ankylosans: Lumbalbereich |
| M08.78 | Vaskulitis bei juveniler Arthritis: Sonstige | M45.07 | Spondylitis ankylosans: Lumbosakralbereich |
| M08.79 | Vaskulitis bei juveniler Arthritis: Nicht näher bezeichnete Lokalisation | M45.08 | Spondylitis ankylosans: Sakral- und Sakrokokzygealbereich |
| M08.80 | Sonstige juvenile Arthritis: Mehrere Lokalisationen | M45.09 | Spondylitis ankylosans: Nicht näher bezeichnete Lokalisation |
| M08.81 | Sonstige juvenile Arthritis: Schulterregion | M46.20 | Wirbelosteomyelitis: Mehrere Lokalisationen der Wirbelsäule |
| M08.82 | Sonstige juvenile Arthritis: Oberarm | M46.21 | Wirbelosteomyelitis: Okzipito-Atlanto-Axialbereich |
| M08.83 | Sonstige juvenile Arthritis: Unterarm | M46.22 | Wirbelosteomyelitis: Zervikalbereich |
| M08.84 | Sonstige juvenile Arthritis: Hand | M46.23 | Wirbelosteomyelitis: Zervikothorakalbereich |
| M08.85 | Sonstige juvenile Arthritis: Beckenregion und Oberschenkel | M46.24 | Wirbelosteomyelitis: Thorakalbereich |
| M08.86 | Sonstige juvenile Arthritis: Unterschenkel | M46.25 | Wirbelosteomyelitis: Thorakolumbalbereich |
| M08.87 | Sonstige juvenile Arthritis: Knöchel und Fuß | M46.26 | Wirbelosteomyelitis: Lumbalbereich |
| M08.88 | Sonstige juvenile Arthritis: Sonstige | M46.27 | Wirbelosteomyelitis: Lumbosakralbereich |
| M08.89 | Sonstige juvenile Arthritis: Nicht näher bezeichnete Lokalisation | M46.28 | Wirbelosteomyelitis: Sakral- und Sakrokokzygealbereich |
| M08.90 | Juvenile Arthritis, nicht näher bezeichnet: Mehrere Lokalisationen | M46.29 | Wirbelosteomyelitis: Nicht näher bezeichnete Lokalisation |
| M08.91 | Juvenile Arthritis, nicht näher bezeichnet: Schulterregion | M79.09 | Rheumatismus, nicht näher bezeichnet: Nicht näher bezeichnete Lokalisation |
| M08.92 | Juvenile Arthritis, nicht näher bezeichnet: Oberarm | M86.00 | Akute hämatogene Osteomyelitis: Mehrere Lokalisationen |
| M08.93 | Juvenile Arthritis, nicht näher bezeichnet: Unterarm | M86.01 | Akute hämatogene Osteomyelitis: Schulterregion |
| M08.94 | Juvenile Arthritis, nicht näher bezeichnet: Hand | M86.02 | Akute hämatogene Osteomyelitis: Oberarm |
| M08.95 | Juvenile Arthritis, nicht näher bezeichnet: Beckenregion und Oberschenkel | M86.03 | Akute hämatogene Osteomyelitis: Unterarm |
| M08.96 | Juvenile Arthritis, nicht näher bezeichnet: Unterschenkel | M86.04 | Akute hämatogene Osteomyelitis: Hand |
| M08.97 | Juvenile Arthritis, nicht näher bezeichnet: Knöchel und Fuß | M86.05 | Akute hämatogene Osteomyelitis: Beckenregion und Oberschenkel |
| M08.98 | Juvenile Arthritis, nicht näher bezeichnet: Sonstige | M86.06 | Akute hämatogene Osteomyelitis: Unterschenkel |
| M08.99 | Juvenile Arthritis, nicht näher bezeichnet: Nicht näher bezeichnete Lokalisation | M86.07 | Akute hämatogene Osteomyelitis: Knöchel und Fuß |
| M12.00 | Chronische post rheumatische Arthritis [Jaccoud-Arthritis]: Mehrere Lokalisationen | M86.08 | Akute hämatogene Osteomyelitis: Sonstige |
| M12.01 | Chronische post rheumatische Arthritis [Jaccoud-Arthritis]: Schulterregion | M86.09 | Akute hämatogene Osteomyelitis: Nicht näher bezeichnete Lokalisation |
| M12.02 | Chronische post rheumatische Arthritis [Jaccoud-Arthritis]: Oberarm | M86.10 | Sonstige akute Osteomyelitis: Mehrere Lokalisationen |
| M12.03 | Chronische post rheumatische Arthritis [Jaccoud-Arthritis]: Unterarm | M86.11 | Sonstige akute Osteomyelitis: Schulterregion |
| M12.04 | Chronische post rheumatische Arthritis [Jaccoud-Arthritis]: Hand | M86.12 | Sonstige akute Osteomyelitis: Oberarm |
| M12.05 | Chronische post rheumatische Arthritis [Jaccoud-Arthritis]: Beckenregion und Oberschenkel | M86.13 | Sonstige akute Osteomyelitis: Unterarm |
| M12.06 | Chronische post rheumatische Arthritis [Jaccoud-Arthritis]: Unterschenkel | M86.14 | Sonstige akute Osteomyelitis: Hand |
| | | M86.15 | Sonstige akute Osteomyelitis: Beckenregion und Oberschenkel |
| | | M86.16 | Sonstige akute Osteomyelitis: Unterschenkel |
| | | M86.17 | Sonstige akute Osteomyelitis: Knöchel und Fuß |
| | | M86.18 | Sonstige akute Osteomyelitis: Sonstige |
| | | M86.19 | Sonstige akute Osteomyelitis: Nicht näher bezeichnete Lokalisation |
| | | M86.20 | Subakute Osteomyelitis: Mehrere Lokalisationen |
| | | M86.21 | Subakute Osteomyelitis: Schulterregion |
| | | M86.22 | Subakute Osteomyelitis: Oberarm |
| | | M86.23 | Subakute Osteomyelitis: Unterarm |

| | | | |
|--------|--|--------|---|
| M86.24 | Subakute Osteomyelitis: Hand | M86.80 | Sonstige Osteomyelitis: Mehrere Lokalisationen |
| M86.25 | Subakute Osteomyelitis: Beckenregion und Oberschenkel | M86.81 | Sonstige Osteomyelitis: Schulterregion |
| M86.26 | Subakute Osteomyelitis: Unterschenkel | M86.82 | Sonstige Osteomyelitis: Oberarm |
| M86.27 | Subakute Osteomyelitis: Knöchel und Fuß | M86.83 | Sonstige Osteomyelitis: Unterarm |
| M86.28 | Subakute Osteomyelitis: Sonstige | M86.84 | Sonstige Osteomyelitis: Hand |
| M86.29 | Subakute Osteomyelitis: Nicht näher bezeichnete Lokalisation | M86.85 | Sonstige Osteomyelitis: Beckenregion und Oberschenkel |
| M86.30 | Chronische multifokale Osteomyelitis: Mehrere Lokalisationen | M86.86 | Sonstige Osteomyelitis: Unterschenkel |
| M86.31 | Chronische multifokale Osteomyelitis: Schulterregion | M86.87 | Sonstige Osteomyelitis: Knöchel und Fuß |
| M86.32 | Chronische multifokale Osteomyelitis: Oberarm | M86.88 | Sonstige Osteomyelitis: Sonstige |
| M86.33 | Chronische multifokale Osteomyelitis: Unterarm | M86.89 | Sonstige Osteomyelitis: Nicht näher bezeichnete Lokalisation |
| M86.34 | Chronische multifokale Osteomyelitis: Hand | M86.90 | Osteomyelitis, nicht näher bezeichnet: Mehrere Lokalisationen |
| M86.35 | Chronische multifokale Osteomyelitis: Beckenregion und Oberschenkel | M86.91 | Osteomyelitis, nicht näher bezeichnet: Schulterregion |
| M86.36 | Chronische multifokale Osteomyelitis: Unterschenkel | M86.92 | Osteomyelitis, nicht näher bezeichnet: Oberarm |
| M86.37 | Chronische multifokale Osteomyelitis: Knöchel und Fuß | M86.93 | Osteomyelitis, nicht näher bezeichnet: Unterarm |
| M86.38 | Chronische multifokale Osteomyelitis: Sonstige | M86.94 | Osteomyelitis, nicht näher bezeichnet: Hand |
| M86.39 | Chronische multifokale Osteomyelitis: Nicht näher bezeichnete Lokalisation | M86.95 | Osteomyelitis, nicht näher bezeichnet: Beckenregion und Oberschenkel |
| M86.40 | Chronische Osteomyelitis mit Fistel: Mehrere Lokalisationen | M86.96 | Osteomyelitis, nicht näher bezeichnet: Unterschenkel |
| M86.41 | Chronische Osteomyelitis mit Fistel: Schulterregion | M86.97 | Osteomyelitis, nicht näher bezeichnet: Knöchel und Fuß |
| M86.42 | Chronische Osteomyelitis mit Fistel: Oberarm | M86.98 | Osteomyelitis, nicht näher bezeichnet: Sonstige |
| M86.43 | Chronische Osteomyelitis mit Fistel: Unterarm | M86.99 | Osteomyelitis, nicht näher bezeichnet: Nicht näher bezeichnete Lokalisation |
| M86.44 | Chronische Osteomyelitis mit Fistel: Hand | M87.10 | Knochennekrose durch Arzneimittel: Mehrere Lokalisationen |
| M86.45 | Chronische Osteomyelitis mit Fistel: Beckenregion und Oberschenkel | M87.11 | Knochennekrose durch Arzneimittel: Schulterregion |
| M86.46 | Chronische Osteomyelitis mit Fistel: Unterschenkel | M87.12 | Knochennekrose durch Arzneimittel: Oberarm |
| M86.47 | Chronische Osteomyelitis mit Fistel: Knöchel und Fuß | M87.13 | Knochennekrose durch Arzneimittel: Unterarm |
| M86.48 | Chronische Osteomyelitis mit Fistel: Sonstige | M87.14 | Knochennekrose durch Arzneimittel: Hand |
| M86.49 | Chronische Osteomyelitis mit Fistel: Nicht näher bezeichnete Lokalisation | M87.15 | Knochennekrose durch Arzneimittel: Beckenregion und Oberschenkel |
| M86.50 | Sonstige chronische hämatogene Osteomyelitis: Mehrere Lokalisationen | M87.16 | Knochennekrose durch Arzneimittel: Unterschenkel |
| M86.51 | Sonstige chronische hämatogene Osteomyelitis: Schulterregion | M87.17 | Knochennekrose durch Arzneimittel: Knöchel und Fuß |
| M86.52 | Sonstige chronische hämatogene Osteomyelitis: Oberarm | M87.18 | Knochennekrose durch Arzneimittel: Sonstige |
| M86.53 | Sonstige chronische hämatogene Osteomyelitis: Unterarm | M87.19 | Knochennekrose durch Arzneimittel: Nicht näher bezeichnete Lokalisation |
| M86.54 | Sonstige chronische hämatogene Osteomyelitis: Hand | M87.20 | Knochennekrose durch vorangegangenes Trauma: Mehrere Lokalisationen |
| M86.55 | Sonstige chronische hämatogene Osteomyelitis: Beckenregion und Oberschenkel | M87.21 | Knochennekrose durch vorangegangenes Trauma: Schulterregion |
| M86.56 | Sonstige chronische hämatogene Osteomyelitis: Unterschenkel | M87.22 | Knochennekrose durch vorangegangenes Trauma: Oberarm |
| M86.57 | Sonstige chronische hämatogene Osteomyelitis: Knöchel und Fuß | M87.23 | Knochennekrose durch vorangegangenes Trauma: Unterarm |
| M86.58 | Sonstige chronische hämatogene Osteomyelitis: Sonstige | M87.24 | Knochennekrose durch vorangegangenes Trauma: Hand |
| M86.59 | Sonstige chronische hämatogene Osteomyelitis: Nicht näher bezeichnete Lokalisation | M87.25 | Knochennekrose durch vorangegangenes Trauma: Beckenregion und Oberschenkel |
| M86.60 | Sonstige chronische Osteomyelitis: Mehrere Lokalisationen | M87.26 | Knochennekrose durch vorangegangenes Trauma: Unterschenkel |
| M86.61 | Sonstige chronische Osteomyelitis: Schulterregion | M87.27 | Knochennekrose durch vorangegangenes Trauma: Knöchel und Fuß |
| M86.62 | Sonstige chronische Osteomyelitis: Oberarm | M87.28 | Knochennekrose durch vorangegangenes Trauma: Sonstige |
| M86.63 | Sonstige chronische Osteomyelitis: Unterarm | M87.29 | Knochennekrose durch vorangegangenes Trauma: Nicht näher bezeichnete Lokalisation |
| M86.64 | Sonstige chronische Osteomyelitis: Hand | M87.30 | Sonstige sekundäre Knochennekrose: Mehrere Lokalisationen |
| M86.65 | Sonstige chronische Osteomyelitis: Beckenregion und Oberschenkel | M87.31 | Sonstige sekundäre Knochennekrose: Schulterregion |
| M86.66 | Sonstige chronische Osteomyelitis: Unterschenkel | M87.32 | Sonstige sekundäre Knochennekrose: Oberarm |
| M86.67 | Sonstige chronische Osteomyelitis: Knöchel und Fuß | M87.33 | Sonstige sekundäre Knochennekrose: Unterarm |
| M86.68 | Sonstige chronische Osteomyelitis: Sonstige | M87.34 | Sonstige sekundäre Knochennekrose: Hand |
| M86.69 | Sonstige chronische Osteomyelitis: Nicht näher bezeichnete Lokalisation | M87.35 | Sonstige sekundäre Knochennekrose: Beckenregion und Oberschenkel |
| | | M87.36 | Sonstige sekundäre Knochennekrose: Unterschenkel |

| | | | |
|--------|--|--------|---|
| M87.37 | Sonstige sekundäre Knochennekrose: Knöchel und Fuß | M89.61 | Osteopathie nach Poliomyelitis: Schulterregion |
| M87.38 | Sonstige sekundäre Knochennekrose: Sonstige | M89.62 | Osteopathie nach Poliomyelitis: Oberarm |
| M87.39 | Sonstige sekundäre Knochennekrose: Nicht näher bezeichnete Lokalisation | M89.63 | Osteopathie nach Poliomyelitis: Unterarm |
| M87.80 | Sonstige Knochennekrose: Mehrere Lokalisationen | M89.64 | Osteopathie nach Poliomyelitis: Hand |
| M87.81 | Sonstige Knochennekrose: Schulterregion | M89.65 | Osteopathie nach Poliomyelitis: Beckenregion und Oberschenkel |
| M87.82 | Sonstige Knochennekrose: Oberarm | M89.66 | Osteopathie nach Poliomyelitis: Unterschenkel |
| M87.83 | Sonstige Knochennekrose: Unterarm | M89.67 | Osteopathie nach Poliomyelitis: Knöchel und Fuß |
| M87.84 | Sonstige Knochennekrose: Hand | M89.68 | Osteopathie nach Poliomyelitis: Sonstige |
| M87.85 | Sonstige Knochennekrose: Beckenregion und Oberschenkel | M89.69 | Osteopathie nach Poliomyelitis: Nicht näher bezeichnete Lokalisation |
| M87.86 | Sonstige Knochennekrose: Unterschenkel | M96.80 | Elektiv offen belassenes Sternum nach thoraxchirurgischem Eingriff |
| M87.87 | Sonstige Knochennekrose: Knöchel und Fuß | M96.82 | Verzögerte Knochenheilung nach Fusion oder Arthrodese |
| M87.88 | Sonstige Knochennekrose: Sonstige | M96.88 | Sonstige Krankheiten des Muskel-Skelett-Systems nach medizinischen Maßnahmen |
| M87.89 | Sonstige Knochennekrose: Nicht näher bezeichnete Lokalisation | M96.9 | Krankheit des Muskel-Skelett-Systems nach medizinischen Maßnahmen, nicht näher bezeichnet |
| M87.90 | Knochennekrose, nicht näher bezeichnet: Mehrere Lokalisationen | T84.5 | Infektion und entzündliche Reaktion durch eine Gelenkendoprothese |
| M87.91 | Knochennekrose, nicht näher bezeichnet: Schulterregion | T84.6 | Infektion und entzündliche Reaktion durch eine interne Osteosynthesevorrichtung [jede Lokalisation] |
| M87.92 | Knochennekrose, nicht näher bezeichnet: Oberarm | T84.7 | Infektion und entzündliche Reaktion durch sonstige orthopädische Endoprothesen, Implantate oder Transplantate |
| M87.93 | Knochennekrose, nicht näher bezeichnet: Unterarm | T84.8 | Sonstige Komplikationen durch orthopädische Endoprothesen, Implantate oder Transplantate |
| M87.94 | Knochennekrose, nicht näher bezeichnet: Hand | T84.9 | Nicht näher bezeichnete Komplikation durch orthopädische Endoprothese, Implantat oder Transplantat |
| M87.95 | Knochennekrose, nicht näher bezeichnet: Beckenregion und Oberschenkel | | |
| M87.96 | Knochennekrose, nicht näher bezeichnet: Unterschenkel | | |
| M87.97 | Knochennekrose, nicht näher bezeichnet: Knöchel und Fuß | | |
| M87.98 | Knochennekrose, nicht näher bezeichnet: Sonstige | | |
| M87.99 | Knochennekrose, nicht näher bezeichnet: Nicht näher bezeichnete Lokalisation | | |
| M89.60 | Osteopathie nach Poliomyelitis: Mehrere Lokalisationen | | |

Diagnose I08-4

| | | | |
|--------|---|--------|--|
| S01.83 | Offene Wunde (jeder Teil des Kopfes) mit Verbindung zu einer intrakraniellen Verletzung | S31.89 | Weichteilschaden III. Grades bei offener Fraktur oder Luxation der Lendenwirbelsäule und des Beckens |
| S01.86 | Weichteilschaden III. Grades bei geschlossener Fraktur oder Luxation des Kopfes | S41.86 | Weichteilschaden III. Grades bei geschlossener Fraktur oder Luxation des Oberarmes |
| S01.88 | Weichteilschaden II. Grades bei offener Fraktur oder Luxation des Kopfes | S41.88 | Weichteilschaden II. Grades bei offener Fraktur oder Luxation des Oberarmes |
| S01.89 | Weichteilschaden III. Grades bei offener Fraktur oder Luxation des Kopfes | S41.89 | Weichteilschaden III. Grades bei offener Fraktur oder Luxation des Oberarmes |
| S11.86 | Weichteilschaden III. Grades bei geschlossener Fraktur oder Luxation des Halses | S51.86 | Weichteilschaden III. Grades bei geschlossener Fraktur oder Luxation des Unterarmes |
| S11.88 | Weichteilschaden II. Grades bei offener Fraktur oder Luxation des Halses | S51.88 | Weichteilschaden II. Grades bei offener Fraktur oder Luxation des Unterarmes |
| S11.89 | Weichteilschaden III. Grades bei offener Fraktur oder Luxation des Halses | S51.89 | Weichteilschaden III. Grades bei offener Fraktur oder Luxation des Unterarmes |
| S21.83 | Offene Wunde (jeder Teil des Thorax) mit Verbindung zu einer intrathorakalen Verletzung | S61.86 | Weichteilschaden III. Grades bei geschlossener Fraktur oder Luxation des Handgelenkes und der Hand |
| S21.86 | Weichteilschaden III. Grades bei geschlossener Fraktur oder Luxation des Thorax | S61.88 | Weichteilschaden II. Grades bei offener Fraktur oder Luxation des Handgelenkes und der Hand |
| S21.88 | Weichteilschaden II. Grades bei offener Fraktur oder Luxation des Thorax | S61.89 | Weichteilschaden III. Grades bei offener Fraktur oder Luxation des Handgelenkes und der Hand |
| S21.89 | Weichteilschaden III. Grades bei offener Fraktur oder Luxation des Thorax | S71.86 | Weichteilschaden III. Grades bei geschlossener Fraktur oder Luxation der Hüfte und des Oberschenkels |
| S31.83 | Offene Wunde (jeder Teil des Abdomens, der Lumbosakralgegend und des Beckens) mit Verbindung zu einer intraabdominalen Verletzung | S71.88 | Weichteilschaden II. Grades bei offener Fraktur oder Luxation der Hüfte und des Oberschenkels |
| S31.86 | Weichteilschaden III. Grades bei geschlossener Fraktur oder Luxation der Lendenwirbelsäule und des Beckens | S71.89 | Weichteilschaden III. Grades bei offener Fraktur oder Luxation der Hüfte und des Oberschenkels |
| S31.88 | Weichteilschaden II. Grades bei offener Fraktur oder Luxation der Lendenwirbelsäule und des Beckens | S81.86 | Weichteilschaden III. Grades bei geschlossener Fraktur oder Luxation des Unterschenkels |

| | | | |
|--------|---|--------|--|
| 581.88 | Weichteilschaden II. Grades bei offener Fraktur oder Luxation des Unterschenkels | 591.88 | Weichteilschaden II. Grades bei offener Fraktur oder Luxation des Fußes |
| 581.89 | Weichteilschaden III. Grades bei offener Fraktur oder Luxation des Unterschenkels | 591.89 | Weichteilschaden III. Grades bei offener Fraktur oder Luxation des Fußes |
| 591.86 | Weichteilschaden III. Grades bei geschlossener Fraktur oder Luxation des Fußes | | |

Prozedur I08-5

| | | | |
|------------|--|------------|---|
| 77.25.00 ↔ | Keilosteotomie am Femur, n.n.bez. | 78.25.20 ↔ | Temporäre Epiphyseodese an sonstigen Teilen des Femur |
| 77.25.10 ↔ | Keilosteotomie am Schenkelhals | 78.25.21 ↔ | Permanente Epiphyseodese an sonstigen Teilen des Femur |
| 77.25.20 ↔ | Keilosteotomie am sonstigen Femur | 78.25.22 ↔ | Therapeutische Epiphyseolyse an sonstigen Teilen des Femur |
| 77.25.99 ↔ | Keilosteotomie am Femur, sonstige | 78.25.99 ↔ | Verkürzungsosteotomie am Femur, sonstige |
| 77.35.00 ↔ | Sonstige Knochendurchtrennung am Femur, n.n.bez. | 78.35.00 ↔ | Verlängerungsosteotomie am Femur, n.n.bez. |
| 77.35.10 ↔ | Rotationsosteotomie am Schenkelhals | 78.35.10 ↔ | Verlängerungsosteotomie am Schenkelhals |
| 77.35.11 ↔ | Kortikotomie bei Segmenttransport am Schenkelhals | 78.35.19 ↔ | Verlängerungsosteotomie an sonstigen Teilen des Femur |
| 77.35.12 ↔ | Komplexe (mehrdimensionale) Osteotomie (mit Achsenkorrektur) am Schenkelhals | 78.35.99 ↔ | Verlängerungsosteotomie am Femur, sonstige |
| 77.35.19 ↔ | Sonstige Knochendurchtrennung am Schenkelhals | 78.39.20 ↔ | Verlängerungsosteotomie am Becken |
| 77.35.20 ↔ | Rotationsosteotomie an sonstigen Teilen des Femurs | 78.39.99 ↔ | Verlängerungsosteotomie an anderen näher bezeichneten Knochen, sonstige |
| 77.35.21 ↔ | Kortikotomie bei Segmenttransport an sonstigen Teilen des Femurs | 78.45 ↔ | Sonstige plastische Rekonstruktion am Femur |
| 77.35.22 ↔ | Komplexe (mehrdimensionale) Osteotomie (mit Achsenkorrektur) an sonstigen Teilen des Femurs | 78.55.00 ↔ | Innere Knochenfixation ohne Reposition der Fraktur am Femur, n.n.bez. |
| 77.35.24 ↔ | Trochanterosteotomie bei chirurgischer Hüftluxation | 78.55.10 ↔ | Revision von Osteosynthesematerial ohne Materialersatz am Femur |
| 77.35.99 ↔ | Sonstige Knochendurchtrennung am Femur, sonstige | 78.55.99 ↔ | Innere Knochenfixation ohne Reposition der Fraktur am Femur, sonstige |
| 77.39.30 ↔ | Rotationsosteotomie am Becken | 78.95 ↔ | Einsetzen eines Knochenwachstumsstimulators am Femur |
| 77.39.31 ↔ | Kortikotomie bei Segmenttransport am Becken | 79.15.00 ↔ | Geschlossene Reposition einer Femurfraktur mit innerer Knochenfixation, n.n.bez. |
| 77.39.32 ↔ | Komplexe (mehrdimensionale) Osteotomie (mit Achsenkorrektur) am Becken | 79.15.10 ↔ | Geschlossene Reposition einer distalen Femurfraktur mit innerer Knochenfixation |
| 77.95 ↔ | Totale Femur-Resektion | 79.15.20 ↔ | Geschlossene Reposition einer sonstigen Femurfraktur mit innerer Knochenfixation |
| 78.05.11 ↔ | Knochentransplantation am Femur, gefässgestielt, ohne mikrovaskuläre Anastomose | 79.15.99 ↔ | Geschlossene Reposition einer Femurfraktur mit innerer Knochenfixation, sonstige |
| 78.05.13 ↔ | Knorpel-Knochentransplantation am Femur, autogen und allogene | 79.19.20 ↔ | Geschlossene Reposition einer Fraktur des Beckens mit innerer Knochenfixation |
| 78.09.31 ↔ | Knochentransplantation am Becken, gefässgestielt ohne mikrovaskuläre Anastomose | 79.25 ↔ | Offene Reposition einer Femurfraktur ohne innere Knochenfixation |
| 78.09.33 ↔ | Knorpel-Knochentransplantation am Becken, autogen und allogene | 79.29.30 ↔ | Offene Reposition einer Fraktur der Patella ohne innere Knochenfixation |
| 78.09.91 ↔ | Knochentransplantation an anderen näher bezeichneten Knochen, ausser Gesichtsschädelknochen, gefässgestielt ohne mikrovaskuläre Anastomose | 79.35.00 ↔ | Offene Reposition einer Femurfraktur mit innerer Knochenfixation, n.n.bez. |
| 78.15.10 ↔ | Offene Reposition einer Schenkelhalsfraktur und proximalen Femurfraktur mit Knochenfixation durch Fixateur externe | 79.35.10 ↔ | Offene Reposition einer Hüftkopffraktur mit innerer Knochenfixation |
| 78.15.20 ↔ | Offene Reposition einer Femurschaftfraktur mit Knochenfixation durch Fixateur externe | 79.35.11 ↔ | Offene Reposition einer Schenkelhalsfraktur und proximalen Femurfraktur mit innerer Knochenfixation |
| 78.15.30 ↔ | Geschlossene Reposition einer distalen Femurfraktur mit Knochenfixation durch Fixateur externe | 79.35.12 ↔ | Offene Reposition einer Femurschaftfraktur mit innerer Knochenfixation |
| 78.15.31 ↔ | Offene Reposition einer distalen Femurfraktur mit Knochenfixation durch Fixateur externe | 79.35.13 ↔ | Offene Reposition einer distalen Femurfraktur mit innerer Knochenfixation |
| 78.15.40 ↔ | Geschlossene Reposition einer sonstigen Femurfraktur mit Knochenfixation durch Fixateur externe | 79.35.99 ↔ | Offene Reposition einer Femurfraktur mit innerer Knochenfixation, sonstige |
| 78.15.99 ↔ | Anlegen eines Fixateur externe am Femur (inkl. Reposition von Frakturen), sonstige | 79.39.20 ↔ | Offene Reposition einer Fraktur des Acetabulums mit innerer Knochenfixation |
| 78.19.20 ↔ | Geschlossene Reposition einer Fraktur des Beckens mit Knochenfixation durch Fixateur externe | 79.39.29 ↔ | Offene Reposition einer Fraktur sonstiger Teile des Beckens mit innerer Knochenfixation |
| 78.19.21 ↔ | Offene Reposition einer Fraktur des Acetabulums mit Knochenfixation / Transfixation durch Fixateur externe | 79.55 ↔ | Offene Reposition einer Epiphysendiastase am Femur |
| 78.19.22 ↔ | Offene Reposition einer Fraktur sonstiger Teile des Beckens mit Knochenfixation durch Fixateur externe | 79.65 ↔ | Débridement einer offenen Femurfraktur |
| 78.25.00 ↔ | Verkürzungsosteotomie am Femur, n.n.bez. | 79.85 ↔ | Offene Reposition einer Luxation der Hüfte |
| 78.25.10 ↔ | Temporäre Epiphyseodese am Schenkelhals | 79.89.20 ↔ | Offene Reposition einer Luxation der Iliosakralgelenkes |
| 78.25.11 ↔ | Permanente Epiphyseodese am Schenkelhals | | |
| 78.25.12 ↔ | Therapeutische Epiphyseolyse am Schenkelhals | | |
| 78.25.19 ↔ | Sonstige Verkürzungsosteotomie am Schenkelhals | | |

| | |
|---|---|
| 79.89.30 ↔ Offene Reposition einer Luxation der Symphyse | 80.35.99 ↔ Gelenkbiopsie an der Hüfte, sonstige |
| 80.05.00 ↔ Entfernen einer Hüftendoprothese, n.n.bez. | 81.21 ↔ Hüft-Arthrodese |
| 80.05.15 ↔ Entfernen einer Totalendoprothese des Hüftgelenks | 81.29.10 ↔ Arthrodese am Iliosakralgelenk |
| 80.05.16 ↔ Entfernen einer Totalendoprothese des Hüftgelenks, Sonderprothese | 81.29.20 ↔ Arthrodese an der Symphyse |
| 80.05.17 ↔ Entfernen von Schaft, sowie Kopf einer Hüftendoprothese | 81.40.00 ↔ Rekonstruktion am Hüftgelenk, n.n.bez. |
| 80.05.18 ↔ Entfernen von Schaft, Kopf, sowie Inlay einer Hüftendoprothese | 81.40.18 ↔ Subchondrale Knocheneröffnung am Hüftgelenk, arthroskopisch |
| 80.05.1A ↔ Entfernen des Inlays einer Hüftendoprothese | 81.40.19 ↔ Subchondrale Knocheneröffnung am Hüftgelenk, offen chirurgisch |
| 80.05.1B ↔ Entfernen des Kopfes einer Hüftendoprothese | 81.40.20 ↔ Subchondrale Knocheneröffnung am Hüftgelenk mit Einbringen eines azellulären Implantats, arthroskopisch |
| 80.05.1C ↔ Entfernen von Kopf sowie Inlay einer Hüftendoprothese | 81.40.21 ↔ Subchondrale Knocheneröffnung am Hüftgelenk mit Einbringen eines azellulären Implantats, offen chirurgisch |
| 80.05.1D ↔ Entfernen von Kopf, Inlay sowie Pfanne einer Hüftendoprothese | 81.40.30 ↔ Arthroplastik am Hüftgelenk mit Osteotomie des Beckens, sonstige Osteotomie |
| 80.05.1E ↔ Entfernen von Inlay sowie Pfanne einer Hüftendoprothese | 81.40.31 ↔ Arthroplastik am Hüftgelenk mit Osteotomie des Beckens, Tripelosteotomie |
| 80.05.1F ↔ Entfernen von Stütz-, resp. Pfannendachschale sowie Pfanne einer Hüftendoprothese | 81.40.32 ↔ Pfannendachplastik am Hüftgelenk |
| 80.05.1G ↔ Entfernen von Stütz-, resp. Pfannendachschale, Pfanne sowie Kopf einer Hüftendoprothese | 81.40.33 ↔ Girdlestone-Resektion am Hüftgelenk, primär |
| 80.05.99 ↔ Entfernen einer Hüftendoprothese, sonstige | 81.40.34 ↔ Rekonstruktion des Labrum acetabulare, offen chirurgisch |
| 80.15.00 ↔ Sonstige Arthrotomie der Hüfte, n.n.bez. | 81.40.35 ↔ Rekonstruktion des Labrum acetabulare, arthroskopisch |
| 80.15.10 ↔ Arthroskopische Arthrotomie der Hüfte, Gelenkspülung mit Drainage | 81.40.99 ↔ Rekonstruktion am Hüftgelenk, sonstige |
| 80.15.11 ↔ Arthroskopische Arthrotomie der Hüfte, Entfernung freier Gelenkkörper | 81.53 ↔ Revision ohne Ersatz einer Hüftendoprothese |
| 80.15.12 ↔ Arthroskopische Arthrotomie der Hüfte, Einlegen oder Entfernen eines Medikamententrägers | 81.9A.1B ↔ Knorpeltransplantation und Implantation von in-vitro hergestellten Gewebekulturen, Hüftgelenk, arthroskopisch |
| 80.15.20 ↔ Arthrotomie der Hüfte, Gelenkspülung mit Drainage | 81.9A.2B ↔ Knorpeltransplantation und Implantation von in-vitro hergestellten Gewebekulturen, Hüftgelenk, offen chirurgisch |
| 80.15.21 ↔ Arthrotomie der Hüfte, Entfernung freier Gelenkkörper | 84.28 ↔ Oberschenkel-Replantation |
| 80.15.99 ↔ Sonstige Arthrotomie der Hüfte, sonstige | |
| 80.35.20 ↔ Arthroskopische Gelenkbiopsie an der Hüfte | |
| 80.35.30 ↔ Offene Gelenkbiopsie an der Hüfte | |

Prozedur I08-6

| | |
|---|---|
| 84.53.00 ↔ Implantation von interner Verlängerungsvorrichtung der Extremitäten mit kinetischer Traktion, n.n.bez. | 84.53.11 ↔ Implantation eines motorisierten internen Verlängerungs- oder Knochentransportsystem |
| 84.53.10 ↔ Implantation eines nicht motorisierten internen Verlängerungs- oder Knochentransportsystem | 84.53.99 ↔ Implantation von interner Verlängerungsvorrichtung der Extremitäten mit kinetischer Traktion, sonstige |

Prozedur I08-7

| | |
|---|---|
| 78.01.10 ↔ Knochentransplantation an Skapula und Klavikula, gefässgestielt mit mikrovaskulärer Anastomose | 78.08.10 ↔ Knochentransplantation an Tarsalia und Metatarsalia, gefässgestielt mit mikrovaskulärer Anastomose |
| 78.02.10 ↔ Knochentransplantation am Humerus, gefässgestielt mit mikrovaskulärer Anastomose | 78.09.10 ↔ Knochentransplantation an Phalangen der Hand, gefässgestielt mit mikrovaskulärer Anastomose |
| 78.03.10 ↔ Knochentransplantation an Radius und Ulna, gefässgestielt mit mikrovaskulärer Anastomose | 78.09.30 ↔ Knochentransplantation am Becken, gefässgestielt mit mikrovaskulärer Anastomose |
| 78.04.10 ↔ Knochentransplantation an Karpalia und Metakarpalia, gefässgestielt mit mikrovaskulärer Anastomose | 78.09.40 ↔ Knochentransplantation an Phalangen des Fusses, gefässgestielt mit mikrovaskulärer Anastomose |
| 78.05.10 ↔ Knochentransplantation am Femur, gefässgestielt mit mikrovaskulärer Anastomose | 78.09.90 ↔ Knochentransplantation an anderen näher bezeichneten Knochen, ausser Gesichtsschädelknochen, gefässgestielt mit mikrovaskulärer Anastomose |
| 78.06.10 ↔ Knochentransplantation an der Patella, gefässgestielt mit mikrovaskulärer Anastomose | 7A.51.12 ↔ Knochentransplantation an der Wirbelsäule, gefässgestielt mit mikrovaskulärer Anastomose |
| 78.07.10 ↔ Knochentransplantation an der Tibia, gefässgestielt mit mikrovaskulärer Anastomose | |
| 78.07.20 ↔ Knochentransplantation an der Fibula, gefässgestielt mit mikrovaskulärer Anastomose | |

Prozedur I08-8

| | | | |
|------------|--|------------|---|
| 77.25.10 ↔ | Keilosteotomie am Schenkelhals | 78.31 ↔ | Verlängerungsosteotomie an Skapula und Klavikula |
| 77.25.20 ↔ | Keilosteotomie am sonstigen Femur | 78.35.00 ↔ | Verlängerungsosteotomie am Femur, n.n.bez. |
| 77.25.99 ↔ | Keilosteotomie am Femur, sonstige | 78.35.10 ↔ | Verlängerungsosteotomie am Schenkelhals |
| 77.29.10 ↔ | Keilosteotomie an Phalangen der Hand | 78.35.19 ↔ | Verlängerungsosteotomie an sonstigen Teilen des Femur |
| 77.29.40 ↔ | Keilosteotomie an Phalangen des Fusses | 78.35.99 ↔ | Verlängerungsosteotomie am Femur, sonstige |
| 77.35.10 ↔ | Rotationsosteotomie am Schenkelhals | 78.39.10 ↔ | Verlängerungsosteotomie an Phalangen der Hand |
| 77.35.11 ↔ | Kortikotomie bei Segmenttransport am Schenkelhals | 78.39.20 ↔ | Verlängerungsosteotomie am Becken |
| 77.35.12 ↔ | Komplexe (mehrdimensionale) Osteotomie (mit Achsenkorrektur) am Schenkelhals | 78.45 ↔ | Sonstige plastische Rekonstruktion am Femur |
| 77.35.19 ↔ | Sonstige Knochendurchtrennung am Schenkelhals | 78.55.00 ↔ | Innere Knochenfixation ohne Reposition der Fraktur am Femur, n.n.bez. |
| 77.35.20 ↔ | Rotationsosteotomie an sonstigen Teilen des Femurs | 78.55.10 ↔ | Revision von Osteosynthesematerial ohne Materialersatz am Femur |
| 77.35.21 ↔ | Kortikotomie bei Segmenttransport an sonstigen Teilen des Femurs | 78.55.99 ↔ | Innere Knochenfixation ohne Reposition der Fraktur am Femur, sonstige |
| 77.35.22 ↔ | Komplexe (mehrdimensionale) Osteotomie (mit Achsenkorrektur) an sonstigen Teilen des Femurs | 78.95 ↔ | Einsetzen eines Knochenwachstumsstimulators am Femur |
| 77.35.24 ↔ | Trochanterosteotomie bei chirurgischer Hüftluxation | 79.15.10 ↔ | Geschlossene Reposition einer distalen Femurfraktur mit innerer Knochenfixation |
| 77.35.99 ↔ | Sonstige Knochendurchtrennung am Femur, sonstige | 79.15.20 ↔ | Geschlossene Reposition einer sonstigen Femurfraktur mit innerer Knochenfixation |
| 77.95 ↔ | Totale Femur-Resektion | 79.15.99 ↔ | Geschlossene Reposition einer Femurfraktur mit innerer Knochenfixation, sonstige |
| 77.99.10 ↔ | Totale Knochenresektionen an Phalangen der Hand | 79.25 ↔ | Offene Reposition einer Femurfraktur ohne innere Knochenfixation |
| 78.05.11 ↔ | Knochentransplantation am Femur, gefässgestielt, ohne mikrovaskuläre Anastomose | 79.29.10 ↔ | Offene Reposition einer einfachen Fraktur der Klavikula und Skapula ohne innere Knochenfixation |
| 78.05.13 ↔ | Knorpel-Knochentransplantation am Femur, autogen und allogenen | 79.29.11 ↔ | Offene Reposition einer Mehrfragmentfraktur der Klavikula und Skapula ohne innere Knochenfixation |
| 78.09.11 ↔ | Knochentransplantation an Phalangen der Hand, gefässgestielt ohne mikrovaskuläre Anastomose | 79.29.99 ↔ | Offene Reposition einer Fraktur anderer bezeichneter Knochen ohne innere Knochenfixation, sonstige |
| 78.09.13 ↔ | Knorpel-Knochentransplantation an Phalangen der Hand, autogen und allogenen | 79.35.00 ↔ | Offene Reposition einer Femurfraktur mit innerer Knochenfixation, n.n.bez. |
| 78.09.31 ↔ | Knochentransplantation am Becken, gefässgestielt ohne mikrovaskuläre Anastomose | 79.35.10 ↔ | Offene Reposition einer Hüftkopffraktur mit innerer Knochenfixation |
| 78.09.33 ↔ | Knorpel-Knochentransplantation am Becken, autogen und allogenen | 79.35.11 ↔ | Offene Reposition einer Schenkelhalsfraktur und proximalen Femurfraktur mit innerer Knochenfixation |
| 78.09.91 ↔ | Knochentransplantation an anderen näher bezeichneten Knochen, ausser Gesichtsschädelknochen, gefässgestielt ohne mikrovaskuläre Anastomose | 79.35.12 ↔ | Offene Reposition einer Femurschaftfraktur mit innerer Knochenfixation |
| 78.15.10 ↔ | Offene Reposition einer Schenkelhalsfraktur und proximalen Femurfraktur mit Knochenfixation durch Fixateur externe | 79.35.13 ↔ | Offene Reposition einer distalen Femurfraktur mit innerer Knochenfixation |
| 78.15.20 ↔ | Offene Reposition einer Femurschaftfraktur mit Knochenfixation durch Fixateur externe | 79.35.99 ↔ | Offene Reposition einer Femurfraktur mit innerer Knochenfixation, sonstige |
| 78.15.30 ↔ | Geschlossene Reposition einer distalen Femurfraktur mit Knochenfixation durch Fixateur externe | 79.39.00 ↔ | Offene Reposition einer Fraktur anderer bezeichneter Knochen mit innerer Knochenfixation, n.n.bez. |
| 78.15.31 ↔ | Offene Reposition einer distalen Femurfraktur mit Knochenfixation durch Fixateur externe | 79.39.11 ↔ | Offene Reposition einer Mehrfragmentfraktur von Klavikula und Skapula mit innerer Knochenfixation |
| 78.15.40 ↔ | Geschlossene Reposition einer sonstigen Femurfraktur mit Knochenfixation durch Fixateur externe | 79.39.14 ↔ | Offene Reposition einer Mehrfragmentfraktur von Rippen mit innerer Fixation |
| 78.15.99 ↔ | Anlegen eines Fixateur externe am Femur (inkl. Reposition von Frakturen), sonstige | 79.39.15 ↔ | Offene Reposition einer Mehrfragmentfraktur von Sternum mit innerer Fixation |
| 78.19.20 ↔ | Geschlossene Reposition einer Fraktur des Beckens mit Knochenfixation durch Fixateur externe | 79.39.20 ↔ | Offene Reposition einer Fraktur des Acetabulums mit innerer Knochenfixation |
| 78.19.21 ↔ | Offene Reposition einer Fraktur des Acetabulums mit Knochenfixation / Transfixation durch Fixateur externe | 79.39.29 ↔ | Offene Reposition einer Fraktur sonstiger Teile des Beckens mit innerer Knochenfixation |
| 78.19.22 ↔ | Offene Reposition einer Fraktur sonstiger Teile des Beckens mit Knochenfixation durch Fixateur externe | 79.39.99 ↔ | Offene Reposition einer Fraktur anderer bezeichneter Knochen mit innerer Knochenfixation, sonstige |
| 78.25.00 ↔ | Verkürzungsosteotomie am Femur, n.n.bez. | 79.55 ↔ | Offene Reposition einer Epiphysendiastase am Femur |
| 78.25.10 ↔ | Temporäre Epiphyseodese am Schenkelhals | 79.85 ↔ | Offene Reposition einer Luxation der Hüfte |
| 78.25.11 ↔ | Permanente Epiphyseodese am Schenkelhals | 79.89.00 ↔ | Offene Reposition einer Luxation an anderer bezeichneter Lokalisation, n.n.bez. |
| 78.25.12 ↔ | Therapeutische Epiphyseolyse am Schenkelhals | 79.89.10 ↔ | Offene Reposition einer Luxation des Sternoklavikulargelenkes |
| 78.25.19 ↔ | Sonstige Verkürzungsosteotomie am Schenkelhals | | |
| 78.25.20 ↔ | Temporäre Epiphyseodese an sonstigen Teilen des Femur | | |
| 78.25.21 ↔ | Permanente Epiphyseodese an sonstigen Teilen des Femur | | |
| 78.25.22 ↔ | Therapeutische Epiphyseolyse an sonstigen Teilen des Femur | | |
| 78.25.99 ↔ | Verkürzungsosteotomie am Femur, sonstige | | |

| | |
|---|---|
| 79.89.20 ↔ Offene Reposition einer Luxation der Iliosakralgelenkes | 81.40.18 ↔ Subchondrale Knocheneröffnung am Hüftgelenk, arthroskopisch |
| 79.89.30 ↔ Offene Reposition einer Luxation der Symphyse | 81.40.19 ↔ Subchondrale Knocheneröffnung am Hüftgelenk, offen chirurgisch |
| 79.89.99 ↔ Offene Reposition einer Luxation an anderer bezeichneter Lokalisation, sonstige | 81.40.20 ↔ Subchondrale Knocheneröffnung am Hüftgelenk mit Einbringen eines azellulären Implantats, arthroskopisch |
| 7A.28.31 ↔ Osteotomie an der Wirbelsäule, Grad III | 81.40.21 ↔ Subchondrale Knocheneröffnung am Hüftgelenk mit Einbringen eines azellulären Implantats, offen chirurgisch |
| 7A.28.41 ↔ Osteotomie an der Wirbelsäule, Grad IV | 81.40.30 ↔ Arthroplastik am Hüftgelenk mit Osteotomie des Beckens, sonstige Osteotomie |
| 80.05.15 ↔ Entfernen einer Totalendoprothese des Hüftgelenks | 81.40.31 ↔ Arthroplastik am Hüftgelenk mit Osteotomie des Beckens, Tripelosteotomie |
| 80.05.16 ↔ Entfernen einer Totalendoprothese des Hüftgelenks, Sonderprothese | 81.40.32 ↔ Pfannendachplastik am Hüftgelenk |
| 80.05.17 ↔ Entfernen von Schaft, sowie Kopf einer Hüftendoprothese | 81.40.33 ↔ Girdlestone-Resektion am Hüftgelenk, primär |
| 80.05.18 ↔ Entfernen von Schaft, Kopf, sowie Inlay einer Hüftendoprothese | 81.40.34 ↔ Rekonstruktion des Labrum acetabulare, offen chirurgisch |
| 80.05.1D ↔ Entfernen von Kopf, Inlay sowie Pfanne einer Hüftendoprothese | 81.40.35 ↔ Rekonstruktion des Labrum acetabulare, arthroskopisch |
| 80.05.1E ↔ Entfernen von Inlay sowie Pfanne einer Hüftendoprothese | 81.40.99 ↔ Rekonstruktion am Hüftgelenk, sonstige |
| 80.05.1F ↔ Entfernen von Stütz-, resp. Pfannendachschale sowie Pfanne einer Hüftendoprothese | 81.97.15 ↔ Revision und Wechsel einer Handgelenkendoprothese |
| 80.05.1G ↔ Entfernen von Stütz-, resp. Pfannendachschale, Pfanne sowie Kopf einer Hüftendoprothese | 81.97.16 ↔ Revision und Wechsel einer Daumensattelgelenkendoprothese |
| 80.05.99 ↔ Entfernen einer Hüftendoprothese, sonstige | 81.97.17 ↔ Revision und Wechsel einer sonstigen Fingergelenkendoprothese |
| 80.15.10 ↔ Arthroskopische Arthrotomie der Hüfte, Gelenkspülung mit Drainage | 81.9A.1B ↔ Knorpeltransplantation und Implantation von in-vitro hergestellten Gewebekulturen, Hüftgelenk, arthroskopisch |
| 80.15.11 ↔ Arthroskopische Arthrotomie der Hüfte, Entfernung freier Gelenkkörper | 81.9A.2B ↔ Knorpeltransplantation und Implantation von in-vitro hergestellten Gewebekulturen, Hüftgelenk, offen chirurgisch |
| 80.15.12 ↔ Arthroskopische Arthrotomie der Hüfte, Einlegen oder Entfernen eines Medikamententrägers | 84.28 ↔ Oberschenkel-Replantation |
| 80.15.20 ↔ Arthrotomie der Hüfte, Gelenkspülung mit Drainage | |
| 80.15.21 ↔ Arthrotomie der Hüfte, Entfernung freier Gelenkkörper | |
| 80.15.99 ↔ Sonstige Arthrotomie der Hüfte, sonstige | |
| 81.21 ↔ Hüft-Arthrodesse | |

Prozedur I08-9

| | |
|---|--|
| 04.03.00 ↔ Durchtrennung oder Quetschen [Crushing] von anderen kranialen und peripheren Nerven, n.n.bez. | 04.06.00 ↔ Sonstige Exzision von kranialen oder peripheren Ganglien, n.n.bez. |
| 04.03.10 ↔ Durchtrennung oder Quetschen [Crushing] des N. vestibulocochlearis | 04.06.10 ↔ Exzision von intrakraniellen Ganglien |
| 04.03.11 ↔ Durchtrennung oder Quetschen [Crushing] von intrakraniellen Anteilen von sonstigen Hirnnerven und Ganglien | 04.06.20 ↔ Exzision von sonstigen peripheren Ganglien |
| 04.03.20 ↔ Durchtrennung oder Quetschen [Crushing] von extrakraniellen Hirnnerven | 04.06.99 ↔ Sonstige Exzision von kranialen oder peripheren Ganglien, sonstige |
| 04.03.30 ↔ Durchtrennung oder Quetschen [Crushing] des Plexus brachialis | 04.07.00 ↔ Sonstige Exzision oder Avulsion von kranialen oder peripheren Nerven, n.n.bez. |
| 04.03.31 ↔ Durchtrennung oder Quetschen [Crushing] von Nerven der Schulter | 04.07.10 ↔ Exzision eines Nerven zur Transplantation |
| 04.03.32 ↔ Durchtrennung oder Quetschen [Crushing] von Nerven des Armes und der Hand | 04.07.11 ↔ Entfernung eines Nerventransplantates |
| 04.03.33 ↔ Durchtrennung oder Quetschen [Crushing] von Nerven des Rumpfes und der unteren Extremität | 04.07.20 ↔ Sonstige Exzision oder Avulsion von intrakraniellen Nerven |
| 04.03.99 ↔ Durchtrennung oder Quetschen [Crushing] von anderen kranialen und peripheren Nerven, sonstige | 04.07.30 ↔ Sonstige Exzision oder Avulsion von extrakraniellen Hirnnerven |
| 04.04.00 ↔ Sonstige Inzision an kranialen und peripheren Nerven, n.n.bez. | 04.07.40 ↔ Sonstige Exzision oder Avulsion des Plexus brachialis |
| 04.04.10 ↔ Sonstige Inzision am N. vestibulocochlearis | 04.07.41 ↔ Sonstige Exzision oder Avulsion von Nerven der Schulter |
| 04.04.11 ↔ Sonstige Inzision an intrakraniellen Anteilen von sonstigen Hirnnerven und Ganglien | 04.07.42 ↔ Sonstige Exzision oder Avulsion von Nerven des Armes und der Hand |
| 04.04.20 ↔ Sonstige Inzision an extrakraniellen Hirnnerven | 04.07.43 ↔ Sonstige Exzision oder Avulsion von Nerven des Rumpfes und der unteren Extremität |
| 04.04.30 ↔ Sonstige Inzision am Plexus brachialis | 04.07.99 ↔ Sonstige Exzision oder Avulsion von kranialen oder peripheren Nerven, sonstige |
| 04.04.31 ↔ Sonstige Inzision an Nerven der Schulter | 04.08.00 ↔ Optikusscheidenfensterung, n.n.bez. |
| 04.04.32 ↔ Sonstige Inzision an Nerven des Armes und der Hand | 04.08.10 ↔ Sonstige Operationen am N. opticus |
| 04.04.33 ↔ Sonstige Inzision an Nerven des Rumpfes und der unteren Extremität | 04.08.99 ↔ Optikusscheidenfensterung, sonstige |
| 04.04.99 ↔ Sonstige Inzision an kranialen und peripheren Nerven, sonstige | 04.2X.00 ↔ Destruktion von kranialen und peripheren Nerven und Ganglien, n.n.bez. |
| | 04.2X.10 ↔ Destruktion von intrakraniellen Hirnnerven und Ganglien |
| | 04.2X.20 ↔ Destruktion von extrakraniellen Hirnnerven |
| | 04.2X.30 ↔ Destruktion des Plexus brachialis |
| | 04.2X.31 ↔ Destruktion von Nerven der Schulter |

| | |
|--|--|
| 04.2X.32 ↔ Destruktion von Nerven des Armes und der Hand | 04.43.10 ↔ Entlastung am Karpaltunnel, endoskopisch |
| 04.2X.33 ↔ Destruktion von Nerven des Rumpfes und Plexus lumbosacralis | 04.43.99 ↔ Entlastung am Karpaltunnel, sonstige |
| 04.2X.34 ↔ Destruktion von Nerven des Beines und des Fusses | 04.44 ↔ Entlastung am Tarsaltunnel |
| 04.2X.39 ↔ Destruktion von sonstigen peripheren Nerven oder Ganglien | 04.49.00 ↔ Sonstige Dekompression oder Lösung von Adhäsionen an peripherem Nerv oder Ganglion, n.n.bez. |
| 04.2X.99 ↔ Destruktion von kranialen und peripheren Nerven und Ganglien, sonstige | 04.49.10 ↔ Sonstige Dekompression oder Lösung von Adhäsionen am Plexus brachialis |
| 04.3X.00 ↔ Naht an kranialen oder peripheren Nerven, n.n.bez. | 04.49.11 ↔ Sonstige Dekompression oder Lösung von Adhäsionen an Nerven der Schulter |
| 04.3X.10 ↔ Epineurale Naht von extrakraniellen Hirnnerven, primär | 04.49.12 ↔ Sonstige Dekompression oder Lösung von Adhäsionen an Nerven des Armes |
| 04.3X.11 ↔ Epineurale Naht des Plexus brachialis, primär | 04.49.13 ↔ Sonstige Dekompression oder Lösung von Adhäsionen an Nerven der Hand |
| 04.3X.12 ↔ Epineurale Naht von Nerven der Schulter, primär | 04.49.14 ↔ Sonstige Dekompression oder Lösung von Adhäsionen am Plexus lumbosacralis, Leiste und Beckenboden |
| 04.3X.13 ↔ Epineurale Naht von Nerven am Arm, primär | 04.49.15 ↔ Sonstige Dekompression oder Lösung von Adhäsionen an Nerven des Beines |
| 04.3X.14 ↔ Epineurale Naht von Nerven der Hand, primär | 04.49.16 ↔ Sonstige Dekompression oder Lösung von Adhäsionen an Nerven des Fusses |
| 04.3X.15 ↔ Epineurale Naht von Nerven des Rumpfes, primär | 04.49.99 ↔ Sonstige Dekompression oder Lösung von Adhäsionen an sonstigen peripheren Nerven oder Ganglion, sonstige |
| 04.3X.16 ↔ Epineurale Naht von Nerven des Beines, primär | 04.51.00 ↔ Transplantation von kranialem oder peripherem Nerv, n.n.bez. |
| 04.3X.17 ↔ Epineurale Naht von Nerven des Fusses, primär | 04.51.09 ↔ Transplantation von kranialem oder peripherem Nerv, sonstige |
| 04.3X.19 ↔ Epineurale Naht von sonstigen kranialen oder peripheren Nerven, primär | 04.51.10 ↔ Transplantation von extrakraniellen Hirnnerven |
| 04.3X.20 ↔ Epineurale Naht von extrakraniellen Hirnnerven, sekundär | 04.51.11 ↔ Transplantation von Plexus brachialis und Nerven der Schulter |
| 04.3X.21 ↔ Epineurale Naht des Plexus brachialis, sekundär | 04.51.12 ↔ Transplantation von Nerven des Armes und der Hand |
| 04.3X.22 ↔ Epineurale Naht von Nerven der Schulter, sekundär | 04.51.13 ↔ Transplantation von Nerven des Rumpfes und der unteren Extremität |
| 04.3X.23 ↔ Epineurale Naht von Nerven am Arm, sekundär | 04.51.19 ↔ Transplantation von sonstigem kranialem oder peripherem Nerv |
| 04.3X.24 ↔ Epineurale Naht von Nerven an der Hand, sekundär | 04.6X.00 ↔ Transposition von kranialen und peripheren Nerven, n.n.bez. |
| 04.3X.25 ↔ Epineurale Naht von Nerven des Rumpfes, sekundär | 04.6X.10 ↔ Transposition eines extrakraniellen Hirnnerven mit epineuraler primärer Naht |
| 04.3X.26 ↔ Epineurale Naht von Nerven des Beines, sekundär | 04.6X.11 ↔ Transposition eines extrakraniellen Hirnnerven mit epineuraler sekundärer Naht |
| 04.3X.27 ↔ Epineurale Naht von Nerven des Fusses, sekundär | 04.6X.12 ↔ Transposition eines extrakraniellen Hirnnerven mit interfazikulärer primärer und sekundärer Naht |
| 04.3X.29 ↔ Epineurale Naht von sonstigen kranialen und peripheren Nerven, sekundär | 04.6X.20 ↔ Transposition des Plexus brachialis mit epineuraler primärer Naht |
| 04.3X.30 ↔ Interfaszikuläre Naht von extrakraniellen Hirnnerven, primär | 04.6X.21 ↔ Transposition des Plexus brachialis mit epineuraler sekundärer Naht |
| 04.3X.31 ↔ Interfaszikuläre Naht des Plexus brachialis, primär | 04.6X.22 ↔ Transposition des Plexus brachialis mit interfazikulärer primärer Naht |
| 04.3X.32 ↔ Interfaszikuläre Naht von Nerven der Schulter, primär | 04.6X.23 ↔ Transposition des Plexus brachialis mit interfazikulärer sekundärer Naht |
| 04.3X.33 ↔ Interfaszikuläre Naht von Nerven am Arm, primär | 04.6X.30 ↔ Transposition eines Nerven der Schulter mit epineuraler primärer und sekundärer Naht |
| 04.3X.34 ↔ Interfaszikuläre Naht von Nerven an der Hand, primär | 04.6X.31 ↔ Transposition eines Nerven der Schulter mit interfazikulärer primärer und sekundärer Naht |
| 04.3X.35 ↔ Interfaszikuläre Naht von Nerven des Rumpfes, primär | 04.6X.40 ↔ Transposition eines Nerven des Armes mit epineuraler primärer Naht |
| 04.3X.36 ↔ Interfaszikuläre Naht von Nerven des Beines, primär | 04.6X.41 ↔ Transposition eines Nerven des Armes mit epineuraler sekundärer Naht |
| 04.3X.37 ↔ Interfaszikuläre Naht von Nerven des Fusses, primär | 04.6X.42 ↔ Transposition eines Nerven des Armes mit interfazikulärer primärer Naht |
| 04.3X.39 ↔ Interfaszikuläre Naht von sonstigen kranialen und peripheren Nerven, primär | 04.6X.43 ↔ Transposition eines Nerven des Armes mit interfazikulärer sekundärer Naht |
| 04.3X.40 ↔ Interfaszikuläre Naht von extrakraniellen Hirnnerven, sekundär | 04.6X.50 ↔ Transposition eines Nerven des Rumpfes und der unteren Extremität mit epineuraler primärer und sekundärer Naht |
| 04.3X.41 ↔ Interfaszikuläre Naht des Plexus brachialis, sekundär | 04.6X.51 ↔ Transposition eines Nerven des Rumpfes und der unteren Extremität mit interfazikulärer primärer und sekundärer Naht |
| 04.3X.42 ↔ Interfaszikuläre Naht von Nerven der Schulter, sekundär | |
| 04.3X.43 ↔ Interfaszikuläre Naht von Nerven am Arm, sekundär | |
| 04.3X.44 ↔ Interfaszikuläre Naht von Nerven an der Hand, sekundär | |
| 04.3X.45 ↔ Interfaszikuläre Naht von Nerven des Rumpfes, sekundär | |
| 04.3X.46 ↔ Interfaszikuläre Naht von Nerven des Beines, sekundär | |
| 04.3X.47 ↔ Interfaszikuläre Naht von Nerven des Fusses, sekundär | |
| 04.3X.49 ↔ Interfaszikuläre Naht von sonstigen kranialen und peripheren Nerven, sekundär | |
| 04.3X.99 ↔ Naht an kranialen oder peripheren Nerven, sonstige | |
| 04.42.00 ↔ Sonstige Dekompression an kranialen Nerven, n.n.bez. | |
| 04.42.10 ↔ Sonstige Dekompression an kranialen Nerven, intrakraniell | |
| 04.42.20 ↔ Sonstige Dekompression an kranialen Nerven, extrakraniell | |
| 04.42.99 ↔ Sonstige Dekompression an kranialen Nerven, sonstige | |
| 04.43.00 ↔ Entlastung am Karpaltunnel, n.n.bez. | |

| | | | |
|------------|--|------------|---|
| 04.6X.60 ↔ | Transposition eines Nerven der Hand mit interfaszikulärer primärer und sekundärer Naht | 04.93.40 ↔ | Entfernen einer Vagusnervelektrode |
| 04.6X.70 ↔ | Transposition mit Neurolyse und Dekompression eines extrakraniellen Hirnnerven | 04.93.99 ↔ | Entfernen der Elektrode(n) eines peripheren Neurostimulators, sonstige |
| 04.6X.71 ↔ | Transposition mit Neurolyse und Dekompression des Plexus brachialis oder eines Nerven der Schulter | 04.94.11 ↔ | Revision ohne Ersatz der Elektrode(n) eines peripheren Neurostimulators, Stabelektrode, Einzelelektrodensystem |
| 04.6X.72 ↔ | Transposition mit Neurolyse und Dekompression eines Nerven des Armes | 04.94.12 ↔ | Revision ohne Ersatz der Elektrode(n) eines peripheren Neurostimulators, Stabelektrode, Mehrelektrodensystem |
| 04.6X.73 ↔ | Transposition mit Neurolyse und Dekompression eines Nerven der Hand | 04.94.13 ↔ | Revision ohne Ersatz der Elektrode(n) eines peripheren Neurostimulators, Plattenelektrode, Einzelelektrodensystem |
| 04.6X.74 ↔ | Transposition mit Neurolyse und Dekompression eines Nerven des Rumpfes und der unteren Extremität | 04.94.14 ↔ | Revision ohne Ersatz der Elektrode(n) eines peripheren Neurostimulators, Plattenelektrode, Mehrelektrodensystem |
| 04.6X.75 ↔ | Transposition von sonstigen kranialen und peripheren Nerven | 04.94.15 ↔ | Revision ohne Ersatz einer Vagusnervstimulationselektrode |
| 04.6X.99 ↔ | Transposition von kranialen und peripheren Nerven, sonstige | 04.94.99 ↔ | Revision ohne Ersatz der Elektrode(n) eines peripheren Neurostimulators, sonstige |
| 04.71 ↔ | Hypoglosso-faziale Anastomose | 04.99.00 ↔ | Sonstige Operation an kranialen und peripheren Nerven, n.n.bez. |
| 04.72 ↔ | Akzessorio-faziale Anastomose | 04.99.10 ↔ | Implantation oder Wechsel einer peripheren Neuroprothese |
| 04.73 ↔ | Akzessorio-hypoglossale Anastomose | 04.99.11 ↔ | Revision ohne Ersatz einer peripheren Neuroprothese |
| 04.74.00 ↔ | Sonstige Anastomose eines kranialen oder peripheren Nervs, n.n.bez. | 04.99.12 ↔ | Entfernung einer peripheren Neuroprothese |
| 04.74.10 ↔ | Fazio-faziale Nerven-Anastomose | 04.99.99 ↔ | Sonstige Operation an kranialen und peripheren Nerven, sonstige |
| 04.74.11 ↔ | Interkosto-faszikuläre Nerven-Anastomose | 05.0 ↔ | Durchtrennung von sympathischen Nerven oder Ganglien |
| 04.74.99 ↔ | Sonstige Anastomose eines kranialen oder peripheren Nervs, sonstige | 05.21 ↔ | Exzision des Ganglion sphenopalatinum |
| 04.75 ↔ | Revision einer früheren plastischen Rekonstruktion an einem kranialen oder peripheren Nerv | 05.22 ↔ | Zervikale Sympathektomie |
| 04.76 ↔ | Plastische Rekonstruktion einer alten traumatischen Verletzung an kranialen und peripheren Nerven | 05.23 ↔ | Lumbale Sympathektomie |
| 04.79.09 ↔ | Sonstige Neuroplastik, sonstige | 05.24 ↔ | Präsakrale Sympathektomie |
| 04.79.10 ↔ | Transplantation sowie Transposition eines extrakraniellen Hirnnerven mit epineuraler Naht | 05.25 ↔ | Periarterielle Sympathektomie |
| 04.79.11 ↔ | Transplantation sowie Transposition des Plexus brachialis mit epineuraler Naht | 05.26 ↔ | Thorakale Sympathektomie |
| 04.79.12 ↔ | Transplantation sowie Transposition von Nerven der Schulter mit epineuraler Naht | 05.29 ↔ | Sonstige Sympathektomie und Exzision eines Ganglions |
| 04.79.13 ↔ | Transplantation sowie Transposition eines Nerven des Armes und der Hand mit epineuraler Naht | 05.81 ↔ | Plastische Rekonstruktion an sympathischem Nerv oder Ganglion |
| 04.79.14 ↔ | Transplantation sowie Transposition von Nerven des Rumpfes und der unteren Extremität mit epineuraler Naht | 05.89 ↔ | Sonstige Operation an sympathischem Nerv oder Ganglion |
| 04.79.19 ↔ | Transplantation sowie Transposition eines sonstigen Nervens mit epineuraler Naht | 29.92 ↔ | Durchtrennung des N. glossopharyngeus |
| 04.79.20 ↔ | Transplantation sowie Transposition eines Nerven mit interfaszikulärer Naht | 31.91 ↔ | Durchtrennung des N. laryngeus |
| 04.79.21 ↔ | Transplantation sowie Transposition eines extrakraniellen Hirnnerven mit interfaszikulärer Naht | 33.31 ↔ | Destruktion des N. phrenicus für Lungenkollaps |
| 04.79.22 ↔ | Transplantation sowie Transposition des Plexus brachialis mit interfaszikulärer Naht | 81.82.46 ↔ | Plastische Rekonstruktion der Rotatorenmanschette, Transfer der Sehne des Musculus latissimus dorsi |
| 04.79.23 ↔ | Transplantation sowie Transposition von Nerven der Schulter mit interfaszikulärer Naht | 81.82.47 ↔ | Plastische Rekonstruktion der Rotatorenmanschette, Transfer der Sehne des Musculus pectoralis major |
| 04.79.24 ↔ | Transplantation sowie Transposition eines Nerven des Armes und der Hand mit interfaszikulärer Naht | 83.43.10 ↔ | Entnahme eines myokutanen Lappens zur Transplantation |
| 04.79.25 ↔ | Transplantation sowie Transposition von Nerven des Rumpfes und der unteren Extremität mit interfaszikulärer Naht | 83.43.11 ↔ | Entnahme eines osteomyokutanen oder osteofasziokutanen Lappens zur Transplantation |
| 04.79.29 ↔ | Transplantation sowie Transposition eines sonstigen Nerven mit interfaszikulärer Naht | 83.43.99 ↔ | Exzision von Muskel oder Faszie zur Transplantation, sonstige |
| 04.93.10 ↔ | Entfernen der Elektrode(n) eines peripheren Neurostimulators, Stabelektrode, Einzelelektrodensystem | 83.71.10 ↔ | Sehnenvorverlagerung, Kopf und Hals |
| 04.93.11 ↔ | Entfernen der Elektrode(n) eines peripheren Neurostimulators, Stabelektrode, Mehrelektrodensystem | 83.71.11 ↔ | Sehnenvorverlagerung, Schulter und Axilla |
| 04.93.20 ↔ | Entfernen der Elektrode(n) eines peripheren Neurostimulators, Plattenelektrode, Einzelelektrodensystem | 83.71.12 ↔ | Sehnenvorverlagerung, Oberarm und Ellenbogen |
| 04.93.21 ↔ | Entfernen der Elektrode(n) eines peripheren Neurostimulators, Plattenelektrode, Mehrelektrodensystem | 83.71.13 ↔ | Sehnenvorverlagerung, Unterarm |
| | | 83.71.14 ↔ | Sehnenvorverlagerung, Brustwand, Bauch und Rücken |
| | | 83.71.15 ↔ | Sehnenvorverlagerung, Leisten- und Genitalregion und Gesäss |
| | | 83.71.16 ↔ | Sehnenvorverlagerung, Untere Extremität |
| | | 83.71.19 ↔ | Sehnenvorverlagerung, Andere Lokalisation |
| | | 83.71.99 ↔ | Sehnenvorverlagerung, sonstige |
| | | 83.76.10 ↔ | Sonstige Sehnentransposition, Kopf und Hals |
| | | 83.76.11 ↔ | Sonstige Sehnentransposition, Schulter und Axilla |
| | | 83.76.12 ↔ | Sonstige Sehnentransposition, Oberarm und Ellenbogen |
| | | 83.76.13 ↔ | Sonstige Sehnentransposition, Unterarm |

| | |
|---|---|
| 83.76.14 ↔ Sonstige Sehnenreposition, Brustwand und Rücken | 83.82.20 ↔ Transplantation eines lokalen Muskel- oder Fasziennappens, Kopf und Hals |
| 83.76.15 ↔ Sonstige Sehnenreposition, Leisten- und Genitalregion und Gesäss | 83.82.21 ↔ Transplantation eines lokalen Muskel- oder Fasziennappens, Schulter und Axilla |
| 83.76.16 ↔ Sonstige Sehnenreposition, Untere Extremität | 83.82.22 ↔ Transplantation eines lokalen Muskel- oder Fasziennappens, Oberarm und Ellenbogen |
| 83.76.19 ↔ Sonstige Sehnenreposition, Andere Lokalisation | 83.82.23 ↔ Transplantation eines lokalen Muskel- oder Fasziennappens, Unterarm |
| 83.78.10 ↔ Sehnentransfer, Kopf und Hals | 83.82.24 ↔ Transplantation eines lokalen Muskel- oder Fasziennappens, Brustwand, Bauch und Rücken |
| 83.78.11 ↔ Sehnentransfer, Schulter und Axilla | 83.82.25 ↔ Transplantation eines lokalen Muskel- oder Fasziennappens, Leisten- und Genitalregion und Gesäss |
| 83.78.12 ↔ Sehnentransfer, Oberarm und Ellenbogen | 83.82.26 ↔ Transplantation eines lokalen Muskel- oder Fasziennappens, Untere Extremität |
| 83.78.13 ↔ Sehnentransfer, Unterarm | 83.82.29 ↔ Transplantation eines lokalen Muskel- oder Fasziennappens, Andere Lokalisation |
| 83.78.14 ↔ Sehnentransfer, Brustwand, Bauch und Rücken | 83.82.30 ↔ Transplantation eines osteomyokutanen oder osteofasziokutanen Lappens, Kopf und Hals |
| 83.78.15 ↔ Sehnentransfer, Leisten- und Genitalregion und Gesäss | 83.82.31 ↔ Transplantation eines osteomyokutanen oder osteofasziokutanen Lappens, Schulter und Axilla |
| 83.78.16 ↔ Sehnentransfer, untere Extremität | 83.82.32 ↔ Transplantation eines osteomyokutanen oder osteofasziokutanen Lappens, Oberarm und Ellenbogen |
| 83.78.19 ↔ Sehnentransfer, andere Lokalisation | 83.82.33 ↔ Transplantation eines osteomyokutanen oder osteofasziokutanen Lappens, Unterarm |
| 83.79 ↔ Sonstige Muskelreposition | 83.82.34 ↔ Transplantation eines osteomyokutanen oder osteofasziokutanen Lappens, Brustwand, Bauch und Rücken |
| 83.81.10 ↔ Sehnenreplantation, Kopf und Hals | 83.82.35 ↔ Transplantation eines osteomyokutanen oder osteofasziokutanen Lappens, Leisten- und Genitalregion und Gesäss |
| 83.81.11 ↔ Sehnenreplantation, Schulter und Axilla | 83.82.36 ↔ Transplantation eines osteomyokutanen oder osteofasziokutanen Lappens, Untere Extremität |
| 83.81.12 ↔ Sehnenreplantation, Oberarm und Ellenbogen | 83.82.39 ↔ Transplantation eines osteomyokutanen oder osteofasziokutanen Lappens, Andere Lokalisation |
| 83.81.13 ↔ Sehnenreplantation, Unterarm | |
| 83.81.14 ↔ Sehnenreplantation, Brustwand, Bauch und Rücken | |
| 83.81.15 ↔ Sehnenreplantation, Leisten- und Genitalregion und Gesäss | |
| 83.81.16 ↔ Sehnenreplantation, Untere Extremität | |
| 83.81.19 ↔ Sehnenreplantation, Andere Lokalisation | |
| 83.82.10 ↔ Fasziennreplantation, Kopf und Hals | |
| 83.82.11 ↔ Fasziennreplantation, Schulter und Axilla | |
| 83.82.12 ↔ Fasziennreplantation, Oberarm und Ellenbogen | |
| 83.82.13 ↔ Fasziennreplantation, Unterarm | |
| 83.82.14 ↔ Fasziennreplantation, Brustwand, Bauch und Rücken | |
| 83.82.15 ↔ Fasziennreplantation, Leisten- und Genitalregion und Gesäss | |
| 83.82.16 ↔ Fasziennreplantation, Untere Extremität | |
| 83.82.19 ↔ Fasziennreplantation, Andere Lokalisation | |

DRG I09**Wirbelkörperfusion oder Wirbelkörper-Ersatz ab 2 Implantaten**

Mindestens eine Prozedur in Tabelle I09-3 oder Prozedur in Tabelle I09-4 und Prozedur in Tabelle I09-5

DRG I09A**Komplexe Wirbelkörperfusion einer Stellungskorrektur ab 12 Segmente oder intensivmedizinische Komplexbehandlung Kinder > 130 bis 196 Aufwandspunkte**

(PCCL > 3 oder mindestens eine Prozedur in Tabelle I09-6 oder mindestens eine Prozedur in Tabelle I09-7 oder Prozedur in Tabelle I09-8 und mindestens eine Prozedur in Tabelle I09-9 oder Eingriff an mehreren Lokalisationen) und (Prozedur in Tabelle I09-10 oder Prozedur in Tabelle I09-11)

DRG I09B**Komplexe Wirbelkörperfusion mit äusserst schweren CC oder komplexem Eingriff oder WK-Ersatz ab 4 Implantaten mit bestimmtem Eingriff oder intensivmedizinischer Komplexbehandlung/IMCK > 196/184 Aufwandspunkte oder Eingriff an mehreren Lokalisationen**

PCCL > 3 oder mindestens eine Prozedur in Tabelle I09-6 oder mindestens eine Prozedur in Tabelle I09-7 oder Prozedur in Tabelle I09-8 und mindestens eine Prozedur in Tabelle I09-9 oder Eingriff an mehreren Lokalisationen

DRG I09C**Aufwendige Wirbelkörperfusion oder Wirbelkörperfusion ventral und dorsal oder mehrzeitige bestimmte OR-Prozeduren oder angeborene Wirbelsäulendeformation, Alter < 18 Jahre**

(Mindestens eine Prozedur in Tabelle I09-9 oder Prozedur in Tabelle I09-12 und Prozedur in Tabelle I09-13 oder Mehrzeitige_bestimmte OR- Prozeduren oder Hauptdiagnose in Tabelle I09-1) und (Alter < 18 Jahre)

DRG I09D**Aufwendige Wirbelkörperfusion oder Wirbelkörperfusion ventral und dorsal oder mehrzeitige bestimmte OR-Prozeduren und Alter > 17 Jahre, oder Alter < 18 Jahre oder komplizierende Diagnose**

Mindestens eine Prozedur in Tabelle I09-9 oder Prozedur in Tabelle I09-12 und Prozedur in Tabelle I09-13 oder Mehrzeitige_bestimmte OR- Prozeduren oder Hauptdiagnose in Tabelle I09-1 oder Alter < 18 Jahre oder Prozedur in Tabelle I09-14 oder Hauptdiagnose in Tabelle I09-2

DRG I09E**Bestimmte Wirbelkörperfusion**

Mindestens eine Prozedur in Tabelle I09-15

DRG I09F**Wirbelkörperfusion oder Wirbelkörper-Ersatz ab 2 Implantaten****Diagnose I09-1**

| | | | |
|--------|--|--------|--|
| M41.00 | Idiopathische Skoliose beim Kind: Mehrere Lokalisationen der Wirbelsäule | M41.12 | Idiopathische Skoliose beim Jugendlichen: Zervikalbereich |
| M41.01 | Idiopathische Skoliose beim Kind: Okzipito-Atlanto-Axialbereich | M41.13 | Idiopathische Skoliose beim Jugendlichen: Zervikothorakalbereich |
| M41.02 | Idiopathische Skoliose beim Kind: Zervikalbereich | M41.14 | Idiopathische Skoliose beim Jugendlichen: Thorakalbereich |
| M41.03 | Idiopathische Skoliose beim Kind: Zervikothorakalbereich | M41.15 | Idiopathische Skoliose beim Jugendlichen: Thorakolumbalbereich |
| M41.04 | Idiopathische Skoliose beim Kind: Thorakalbereich | M41.16 | Idiopathische Skoliose beim Jugendlichen: Lumbalbereich |
| M41.05 | Idiopathische Skoliose beim Kind: Thorakolumbalbereich | M41.17 | Idiopathische Skoliose beim Jugendlichen: Lumbosakralbereich |
| M41.06 | Idiopathische Skoliose beim Kind: Lumbalbereich | M41.18 | Idiopathische Skoliose beim Jugendlichen: Sakral- und Sakrokokzygealbereich |
| M41.07 | Idiopathische Skoliose beim Kind: Lumbosakralbereich | M41.19 | Idiopathische Skoliose beim Jugendlichen: Nicht näher bezeichnete Lokalisation |
| M41.08 | Idiopathische Skoliose beim Kind: Sakral- und Sakrokokzygealbereich | Q67.5 | Angeborene Deformitäten der Wirbelsäule |
| M41.09 | Idiopathische Skoliose beim Kind: Nicht näher bezeichnete Lokalisation | Q76.3 | Angeborene Skoliose durch angeborene Knochenfehlbildung |
| M41.10 | Idiopathische Skoliose beim Jugendlichen: Mehrere Lokalisationen der Wirbelsäule | | |
| M41.11 | Idiopathische Skoliose beim Jugendlichen: Okzipito-Atlanto-Axialbereich | | |

Prozedur I09-10

| | | | |
|------------|---|------------|---|
| 7A.74.1D ↔ | Fusion von Wirbeln zur Stellungskorrektur, Zugang dorsal und dorsolateral, 12 Segmente | 7A.74.2D ↔ | Fusion von Wirbeln zur Stellungskorrektur, Zugang ventral, 12 Segmente |
| 7A.74.1E ↔ | Fusion von Wirbeln zur Stellungskorrektur, Zugang dorsal und dorsolateral, 13 Segmente | 7A.74.2E ↔ | Fusion von Wirbeln zur Stellungskorrektur, Zugang ventral, 13 Segmente |
| 7A.74.1F ↔ | Fusion von Wirbeln zur Stellungskorrektur, Zugang dorsal und dorsolateral, 14 und mehr Segmente | 7A.74.2F ↔ | Fusion von Wirbeln zur Stellungskorrektur, Zugang ventral, 14 und mehr Segmente |

Prozedur I09-11

| | | | |
|-------------|---|-------------|---|
| 99.B7.43 †↔ | Intensivmedizinische Komplexbehandlung im Kindesalter (Basisprozedur), 131 bis 196 Aufwandspunkte | 99.B7.53 †↔ | Intensivmedizinische Komplexbehandlung im Neugeborenenalter (Basisprozedur), 131 bis 196 Aufwandspunkte |
|-------------|---|-------------|---|

Prozedur I09-12

| | | | |
|------------|---|------------|--|
| 7A.71.11 ↔ | Fusion von Wirbeln mit Stabilisierung der Wirbelsäule, Zugang dorsal und dorsolateral, 1 Segment | 7A.73.11 ↔ | Nicht-dynamische Stabilisierung der Wirbelsäule durch Osteosynthese ohne Fusion der Wirbel, Zugang dorsal und dorsolateral, 1 Segment |
| 7A.71.12 ↔ | Fusion von Wirbeln mit Stabilisierung der Wirbelsäule, Zugang dorsal und dorsolateral, 2 Segmente | 7A.73.12 ↔ | Nicht-dynamische Stabilisierung der Wirbelsäule durch Osteosynthese ohne Fusion der Wirbel, Zugang dorsal und dorsolateral, 2 Segmente |
| 7A.72.11 ↔ | Dynamische Stabilisierung der Wirbelsäule, Zugang dorsal und dorsolateral, 1 Segment | 7A.73.13 ↔ | Nicht-dynamische Stabilisierung der Wirbelsäule durch Osteosynthese ohne Fusion der Wirbel, Zugang dorsal und dorsolateral, 3 Segmente |
| 7A.72.12 ↔ | Dynamische Stabilisierung der Wirbelsäule, Zugang dorsal und dorsolateral, 2 Segmente | 7A.73.14 ↔ | Nicht-dynamische Stabilisierung der Wirbelsäule durch Osteosynthese ohne Fusion der Wirbel, Zugang dorsal und dorsolateral, 4 Segmente |

- 7A.73.15 ↔ Nicht-dynamische Stabilisierung der Wirbelsäule durch Osteosynthese ohne Fusion der Wirbel, Zugang dorsal und dorsolateral, 5 Segmente
- 7A.73.16 ↔ Nicht-dynamische Stabilisierung der Wirbelsäule durch Osteosynthese ohne Fusion der Wirbel, Zugang dorsal und dorsolateral, 6 Segmente
- 7A.73.17 ↔ Nicht-dynamische Stabilisierung der Wirbelsäule durch Osteosynthese ohne Fusion der Wirbel, Zugang dorsal und dorsolateral, 7 Segmente
- 7A.73.18 ↔ Nicht-dynamische Stabilisierung der Wirbelsäule durch Osteosynthese ohne Fusion der Wirbel, Zugang dorsal und dorsolateral, 8 Segmente
- 7A.73.1A ↔ Nicht-dynamische Stabilisierung der Wirbelsäule durch Osteosynthese ohne Fusion der Wirbel, Zugang dorsal und dorsolateral, 9 Segmente
- 7A.73.1B ↔ Nicht-dynamische Stabilisierung der Wirbelsäule durch Osteosynthese ohne Fusion der Wirbel, Zugang dorsal und dorsolateral, 10 Segmente
- 7A.73.1C ↔ Nicht-dynamische Stabilisierung der Wirbelsäule durch Osteosynthese ohne Fusion der Wirbel, Zugang dorsal und dorsolateral, 11 Segmente
- 7A.73.1D ↔ Nicht-dynamische Stabilisierung der Wirbelsäule durch Osteosynthese ohne Fusion der Wirbel, Zugang dorsal und dorsolateral, 12 Segmente
- 7A.73.1E ↔ Nicht-dynamische Stabilisierung der Wirbelsäule durch Osteosynthese ohne Fusion der Wirbel, Zugang dorsal und dorsolateral, 13 Segmente
- 7A.73.1F ↔ Nicht-dynamische Stabilisierung der Wirbelsäule durch Osteosynthese ohne Fusion der Wirbel, Zugang dorsal und dorsolateral, 14 und mehr Segmente
- 7A.74.11 ↔ Fusion von Wirbeln zur Stellungskorrektur, Zugang dorsal und dorsolateral, 1 Segment
- 7A.74.12 ↔ Fusion von Wirbeln zur Stellungskorrektur, Zugang dorsal und dorsolateral, 2 Segmente

Prozedur I09-13

- 7A.71.21 ↔ Fusion von Wirbeln mit Stabilisierung der Wirbelsäule, Zugang ventral, 1 Segment
- 7A.71.22 ↔ Fusion von Wirbeln mit Stabilisierung der Wirbelsäule, Zugang ventral, 2 Segmente
- 7A.71.23 ↔ Fusion von Wirbeln mit Stabilisierung der Wirbelsäule, Zugang ventral, 3 Segmente
- 7A.71.24 ↔ Fusion von Wirbeln mit Stabilisierung der Wirbelsäule, Zugang ventral, 4 Segmente
- 7A.71.25 ↔ Fusion von Wirbeln mit Stabilisierung der Wirbelsäule, Zugang ventral, 5 Segmente
- 7A.72.21 ↔ Dynamische Stabilisierung der Wirbelsäule, Zugang ventral, 1 Segment
- 7A.72.22 ↔ Dynamische Stabilisierung der Wirbelsäule, Zugang ventral, 2 Segmente
- 7A.73.21 ↔ Nicht-dynamische Stabilisierung der Wirbelsäule durch Osteosynthese ohne Fusion der Wirbel, Zugang ventral, 1 Segment
- 7A.73.22 ↔ Nicht-dynamische Stabilisierung der Wirbelsäule durch Osteosynthese ohne Fusion der Wirbel, Zugang ventral, 2 Segmente
- 7A.73.23 ↔ Nicht-dynamische Stabilisierung der Wirbelsäule durch Osteosynthese ohne Fusion der Wirbel, Zugang ventral, 3 Segmente
- 7A.73.24 ↔ Nicht-dynamische Stabilisierung der Wirbelsäule durch Osteosynthese ohne Fusion der Wirbel, Zugang ventral, 4 Segmente
- 7A.73.25 ↔ Nicht-dynamische Stabilisierung der Wirbelsäule durch Osteosynthese ohne Fusion der Wirbel, Zugang ventral, 5 Segmente
- 7A.73.26 ↔ Nicht-dynamische Stabilisierung der Wirbelsäule durch Osteosynthese ohne Fusion der Wirbel, Zugang ventral, 6 Segmente
- 7A.73.27 ↔ Nicht-dynamische Stabilisierung der Wirbelsäule durch Osteosynthese ohne Fusion der Wirbel, Zugang ventral, 7 Segmente
- 7A.73.28 ↔ Nicht-dynamische Stabilisierung der Wirbelsäule durch Osteosynthese ohne Fusion der Wirbel, Zugang ventral, 8 Segmente
- 7A.73.2A ↔ Nicht-dynamische Stabilisierung der Wirbelsäule durch Osteosynthese ohne Fusion der Wirbel, Zugang ventral, 9 Segmente
- 7A.73.2B ↔ Nicht-dynamische Stabilisierung der Wirbelsäule durch Osteosynthese ohne Fusion der Wirbel, Zugang ventral, 10 Segmente
- 7A.73.2C ↔ Nicht-dynamische Stabilisierung der Wirbelsäule durch Osteosynthese ohne Fusion der Wirbel, Zugang ventral, 11 Segmente
- 7A.73.2D ↔ Nicht-dynamische Stabilisierung der Wirbelsäule durch Osteosynthese ohne Fusion der Wirbel, Zugang ventral, 12 Segmente
- 7A.73.2E ↔ Nicht-dynamische Stabilisierung der Wirbelsäule durch Osteosynthese ohne Fusion der Wirbel, Zugang ventral, 13 Segmente
- 7A.73.2F ↔ Nicht-dynamische Stabilisierung der Wirbelsäule durch Osteosynthese ohne Fusion der Wirbel, Zugang ventral, 14 und mehr Segmente
- 7A.74.21 ↔ Fusion von Wirbeln zur Stellungskorrektur, Zugang ventral, 1 Segment
- 7A.74.22 ↔ Fusion von Wirbeln zur Stellungskorrektur, Zugang ventral, 2 Segmente

Prozedur I09-14

- 00.94.31 †↔ Intraoperatives neurophysiologisches Monitoring, von mehr als 4 Stunden bis 8 Stunden
- 00.94.32 †↔ Intraoperatives neurophysiologisches Monitoring, von mehr als 8 Stunden bis 12 Stunden
- 00.94.33 †↔ Intraoperatives neurophysiologisches Monitoring, von mehr als 12 Stunden

Prozedur I09-15

| | | | |
|------------|---|------------|---|
| 7A.71.11 ↔ | Fusion von Wirbeln mit Stabilisierung der Wirbelsäule, Zugang dorsal und dorsolateral, 1 Segment | 7A.72.12 ↔ | Dynamische Stabilisierung der Wirbelsäule, Zugang dorsal und dorsolateral, 2 Segmente |
| 7A.71.12 ↔ | Fusion von Wirbeln mit Stabilisierung der Wirbelsäule, Zugang dorsal und dorsolateral, 2 Segmente | 7A.72.22 ↔ | Dynamische Stabilisierung der Wirbelsäule, Zugang ventral, 2 Segmente |
| 7A.71.23 ↔ | Fusion von Wirbeln mit Stabilisierung der Wirbelsäule, Zugang ventral, 3 Segmente | 7A.74.11 ↔ | Fusion von Wirbeln zur Stellungskorrektur, Zugang dorsal und dorsolateral, 1 Segment |
| 7A.71.24 ↔ | Fusion von Wirbeln mit Stabilisierung der Wirbelsäule, Zugang ventral, 4 Segmente | 7A.74.12 ↔ | Fusion von Wirbeln zur Stellungskorrektur, Zugang dorsal und dorsolateral, 2 Segmente |
| 7A.71.25 ↔ | Fusion von Wirbeln mit Stabilisierung der Wirbelsäule, Zugang ventral, 5 Segmente | 7A.74.21 ↔ | Fusion von Wirbeln zur Stellungskorrektur, Zugang ventral, 1 Segment |
| | | 7A.74.22 ↔ | Fusion von Wirbeln zur Stellungskorrektur, Zugang ventral, 2 Segmente |

Diagnose I09-2

| | | | |
|--------|--|--------|---|
| M40.00 | Kyphose als Haltungsstörung: Mehrere Lokalisationen der Wirbelsäule | M40.32 | Flachrücken: Zervikalbereich |
| M40.01 | Kyphose als Haltungsstörung: Okzipito-Atlanto-Axialbereich | M40.33 | Flachrücken: Zervikothorakalbereich |
| M40.02 | Kyphose als Haltungsstörung: Zervikalbereich | M40.34 | Flachrücken: Thorakalbereich |
| M40.03 | Kyphose als Haltungsstörung: Zervikothorakalbereich | M40.35 | Flachrücken: Thorakolumbalbereich |
| M40.04 | Kyphose als Haltungsstörung: Thorakalbereich | M40.36 | Flachrücken: Lumbalbereich |
| M40.05 | Kyphose als Haltungsstörung: Thorakolumbalbereich | M40.37 | Flachrücken: Lumbosakralbereich |
| M40.06 | Kyphose als Haltungsstörung: Lumbalbereich | M40.38 | Flachrücken: Sakral- und Sakrokokzygealbereich |
| M40.07 | Kyphose als Haltungsstörung: Lumbosakralbereich | M40.39 | Flachrücken: Nicht näher bezeichnete Lokalisation |
| M40.08 | Kyphose als Haltungsstörung: Sakral- und Sakrokokzygealbereich | M40.40 | Sonstige Lordose: Mehrere Lokalisationen der Wirbelsäule |
| M40.09 | Kyphose als Haltungsstörung: Nicht näher bezeichnete Lokalisation | M40.41 | Sonstige Lordose: Okzipito-Atlanto-Axialbereich |
| M40.10 | Sonstige sekundäre Kyphose: Mehrere Lokalisationen der Wirbelsäule | M40.42 | Sonstige Lordose: Zervikalbereich |
| M40.11 | Sonstige sekundäre Kyphose: Okzipito-Atlanto-Axialbereich | M40.43 | Sonstige Lordose: Zervikothorakalbereich |
| M40.12 | Sonstige sekundäre Kyphose: Zervikalbereich | M40.44 | Sonstige Lordose: Thorakalbereich |
| M40.13 | Sonstige sekundäre Kyphose: Zervikothorakalbereich | M40.45 | Sonstige Lordose: Thorakolumbalbereich |
| M40.14 | Sonstige sekundäre Kyphose: Thorakalbereich | M40.46 | Sonstige Lordose: Lumbalbereich |
| M40.15 | Sonstige sekundäre Kyphose: Thorakolumbalbereich | M40.47 | Sonstige Lordose: Lumbosakralbereich |
| M40.16 | Sonstige sekundäre Kyphose: Lumbalbereich | M40.48 | Sonstige Lordose: Sakral- und Sakrokokzygealbereich |
| M40.17 | Sonstige sekundäre Kyphose: Lumbosakralbereich | M40.49 | Sonstige Lordose: Nicht näher bezeichnete Lokalisation |
| M40.18 | Sonstige sekundäre Kyphose: Sakral- und Sakrokokzygealbereich | M40.50 | Lordose, nicht näher bezeichnet: Mehrere Lokalisationen der Wirbelsäule |
| M40.19 | Sonstige sekundäre Kyphose: Nicht näher bezeichnete Lokalisation | M40.51 | Lordose, nicht näher bezeichnet: Okzipito-Atlanto-Axialbereich |
| M40.20 | Sonstige und nicht näher bezeichnete Kyphose: Mehrere Lokalisationen der Wirbelsäule | M40.52 | Lordose, nicht näher bezeichnet: Zervikalbereich |
| M40.21 | Sonstige und nicht näher bezeichnete Kyphose: Okzipito-Atlanto-Axialbereich | M40.53 | Lordose, nicht näher bezeichnet: Zervikothorakalbereich |
| M40.22 | Sonstige und nicht näher bezeichnete Kyphose: Zervikalbereich | M40.54 | Lordose, nicht näher bezeichnet: Thorakalbereich |
| M40.23 | Sonstige und nicht näher bezeichnete Kyphose: Zervikothorakalbereich | M40.55 | Lordose, nicht näher bezeichnet: Thorakolumbalbereich |
| M40.24 | Sonstige und nicht näher bezeichnete Kyphose: Thorakalbereich | M40.56 | Lordose, nicht näher bezeichnet: Lumbalbereich |
| M40.25 | Sonstige und nicht näher bezeichnete Kyphose: Thorakolumbalbereich | M40.57 | Lordose, nicht näher bezeichnet: Lumbosakralbereich |
| M40.26 | Sonstige und nicht näher bezeichnete Kyphose: Lumbalbereich | M40.58 | Lordose, nicht näher bezeichnet: Sakral- und Sakrokokzygealbereich |
| M40.27 | Sonstige und nicht näher bezeichnete Kyphose: Lumbosakralbereich | M40.59 | Lordose, nicht näher bezeichnet: Nicht näher bezeichnete Lokalisation |
| M40.28 | Sonstige und nicht näher bezeichnete Kyphose: Sakral- und Sakrokokzygealbereich | M41.20 | Sonstige idiopathische Skoliose: Mehrere Lokalisationen der Wirbelsäule |
| M40.29 | Sonstige und nicht näher bezeichnete Kyphose: Nicht näher bezeichnete Lokalisation | M41.21 | Sonstige idiopathische Skoliose: Okzipito-Atlanto-Axialbereich |
| M40.30 | Flachrücken: Mehrere Lokalisationen der Wirbelsäule | M41.22 | Sonstige idiopathische Skoliose: Zervikalbereich |
| M40.31 | Flachrücken: Okzipito-Atlanto-Axialbereich | M41.23 | Sonstige idiopathische Skoliose: Zervikothorakalbereich |
| | | M41.24 | Sonstige idiopathische Skoliose: Thorakalbereich |
| | | M41.25 | Sonstige idiopathische Skoliose: Thorakolumbalbereich |
| | | M41.26 | Sonstige idiopathische Skoliose: Lumbalbereich |
| | | M41.27 | Sonstige idiopathische Skoliose: Lumbosakralbereich |
| | | M41.28 | Sonstige idiopathische Skoliose: Sakral- und Sakrokokzygealbereich |

| | | | |
|--------|---|--------|--|
| M41.29 | Sonstige idiopathische Skoliose: Nicht näher bezeichnete Lokalisation | M41.59 | Sonstige sekundäre Skoliose: Nicht näher bezeichnete Lokalisation |
| M41.30 | Thoraxbedingte Skoliose: Mehrere Lokalisationen der Wirbelsäule | M41.80 | Sonstige Formen der Skoliose: Mehrere Lokalisationen der Wirbelsäule |
| M41.31 | Thoraxbedingte Skoliose: Okzipito-Atlanto-Axialbereich | M41.81 | Sonstige Formen der Skoliose: Okzipito-Atlanto-Axialbereich |
| M41.32 | Thoraxbedingte Skoliose: Zervikalbereich | M41.82 | Sonstige Formen der Skoliose: Zervikalbereich |
| M41.33 | Thoraxbedingte Skoliose: Zervikothorakalbereich | M41.83 | Sonstige Formen der Skoliose: Zervikothorakalbereich |
| M41.34 | Thoraxbedingte Skoliose: Thorakalbereich | M41.84 | Sonstige Formen der Skoliose: Thorakalbereich |
| M41.35 | Thoraxbedingte Skoliose: Thorakolumbalbereich | M41.85 | Sonstige Formen der Skoliose: Thorakolumbalbereich |
| M41.36 | Thoraxbedingte Skoliose: Lumbalbereich | M41.86 | Sonstige Formen der Skoliose: Lumbalbereich |
| M41.37 | Thoraxbedingte Skoliose: Lumbosakralbereich | M41.87 | Sonstige Formen der Skoliose: Lumbosakralbereich |
| M41.38 | Thoraxbedingte Skoliose: Sakral- und Sakrokokzygealbereich | M41.88 | Sonstige Formen der Skoliose: Sakral- und Sakrokokzygealbereich |
| M41.39 | Thoraxbedingte Skoliose: Nicht näher bezeichnete Lokalisation | M41.89 | Sonstige Formen der Skoliose: Nicht näher bezeichnete Lokalisation |
| M41.40 | Neuromyopathische Skoliose: Mehrere Lokalisationen der Wirbelsäule | M41.90 | Skoliose, nicht näher bezeichnet: Mehrere Lokalisationen der Wirbelsäule |
| M41.41 | Neuromyopathische Skoliose: Okzipito-Atlanto-Axialbereich | M41.91 | Skoliose, nicht näher bezeichnet: Okzipito-Atlanto-Axialbereich |
| M41.42 | Neuromyopathische Skoliose: Zervikalbereich | M41.92 | Skoliose, nicht näher bezeichnet: Zervikalbereich |
| M41.43 | Neuromyopathische Skoliose: Zervikothorakalbereich | M41.93 | Skoliose, nicht näher bezeichnet: Zervikothorakalbereich |
| M41.44 | Neuromyopathische Skoliose: Thorakalbereich | M41.94 | Skoliose, nicht näher bezeichnet: Thorakalbereich |
| M41.45 | Neuromyopathische Skoliose: Thorakolumbalbereich | M41.95 | Skoliose, nicht näher bezeichnet: Thorakolumbalbereich |
| M41.46 | Neuromyopathische Skoliose: Lumbalbereich | M41.96 | Skoliose, nicht näher bezeichnet: Lumbalbereich |
| M41.47 | Neuromyopathische Skoliose: Lumbosakralbereich | M41.97 | Skoliose, nicht näher bezeichnet: Lumbosakralbereich |
| M41.48 | Neuromyopathische Skoliose: Sakral- und Sakrokokzygealbereich | M41.98 | Skoliose, nicht näher bezeichnet: Sakral- und Sakrokokzygealbereich |
| M41.49 | Neuromyopathische Skoliose: Nicht näher bezeichnete Lokalisation | M41.99 | Skoliose, nicht näher bezeichnet: Nicht näher bezeichnete Lokalisation |
| M41.50 | Sonstige sekundäre Skoliose: Mehrere Lokalisationen der Wirbelsäule | M96.2 | Kyphose nach Bestrahlung |
| M41.51 | Sonstige sekundäre Skoliose: Okzipito-Atlanto-Axialbereich | M96.3 | Kyphose nach Laminektomie |
| M41.52 | Sonstige sekundäre Skoliose: Zervikalbereich | M96.4 | Postoperative Lordose |
| M41.53 | Sonstige sekundäre Skoliose: Zervikothorakalbereich | M96.5 | Skoliose nach Bestrahlung |
| M41.54 | Sonstige sekundäre Skoliose: Thorakalbereich | Q67.5 | Angeborene Deformitäten der Wirbelsäule |
| M41.55 | Sonstige sekundäre Skoliose: Thorakolumbalbereich | Q76.3 | Angeborene Skoliose durch angeborene Knochenfehlbildung |
| M41.56 | Sonstige sekundäre Skoliose: Lumbalbereich | | |
| M41.57 | Sonstige sekundäre Skoliose: Lumbosakralbereich | | |
| M41.58 | Sonstige sekundäre Skoliose: Sakral- und Sakrokokzygealbereich | | |

Prozedur I09-3

| | | | |
|------------|--|------------|--|
| 01.24.31 ↔ | Zugang zur Schädelbasis, transoral | 7A.71.16 ↔ | Fusion von Wirbeln mit Stabilisierung der Wirbelsäule, Zugang dorsal und dorsolateral, 6 Segmente |
| 01.24.32 ↔ | Zugang zur Schädelbasis, transoral mit Spaltung des weichen Gaumens | 7A.71.17 ↔ | Fusion von Wirbeln mit Stabilisierung der Wirbelsäule, Zugang dorsal und dorsolateral, 7 Segmente |
| 01.24.33 ↔ | Zugang zur Schädelbasis, transoral mit Spaltung des weichen sowie harten Gaumens | 7A.71.18 ↔ | Fusion von Wirbeln mit Stabilisierung der Wirbelsäule, Zugang dorsal und dorsolateral, 8 Segmente |
| 78.41.30 ↔ | Sonstige plastische Rekonstruktion an Skapula, Klavikula, Rippen und Sternum, Implantation von vertikalen expandierbaren prothetischen Titanrippen [VEPTR] | 7A.71.1A ↔ | Fusion von Wirbeln mit Stabilisierung der Wirbelsäule, Zugang dorsal und dorsolateral, 9 Segmente |
| 7A.71.11 ↔ | Fusion von Wirbeln mit Stabilisierung der Wirbelsäule, Zugang dorsal und dorsolateral, 1 Segment | 7A.71.1B ↔ | Fusion von Wirbeln mit Stabilisierung der Wirbelsäule, Zugang dorsal und dorsolateral, 10 Segmente |
| 7A.71.12 ↔ | Fusion von Wirbeln mit Stabilisierung der Wirbelsäule, Zugang dorsal und dorsolateral, 2 Segmente | 7A.71.1C ↔ | Fusion von Wirbeln mit Stabilisierung der Wirbelsäule, Zugang dorsal und dorsolateral, 11 Segmente |
| 7A.71.13 ↔ | Fusion von Wirbeln mit Stabilisierung der Wirbelsäule, Zugang dorsal und dorsolateral, 3 Segmente | 7A.71.1D ↔ | Fusion von Wirbeln mit Stabilisierung der Wirbelsäule, Zugang dorsal und dorsolateral, 12 Segmente |
| 7A.71.14 ↔ | Fusion von Wirbeln mit Stabilisierung der Wirbelsäule, Zugang dorsal und dorsolateral, 4 Segmente | 7A.71.1E ↔ | Fusion von Wirbeln mit Stabilisierung der Wirbelsäule, Zugang dorsal und dorsolateral, 13 Segmente |
| 7A.71.15 ↔ | Fusion von Wirbeln mit Stabilisierung der Wirbelsäule, Zugang dorsal und dorsolateral, 5 Segmente | | |

7A.74.2F ↔ Fusion von Wirbeln zur Stellungskorrektur, Zugang ventral, 14 und mehr Segmente

7A.A2 ↔ Implantation von mitwachsenden oder expandierenden Systemen, Wirbelsäule

Prozedur I09-4

7A.63.11 ↔ Implantation Wirbelkörperersatz
 7A.63.21 ↔ Implantation Wirbelkörperersatz bei einem Wechsel
 7A.64.11 ↔ Implantation Wirbelkörperersatzprothese
 7A.64.21 ↔ Implantation Wirbelkörperersatzprothese bei einem Prothesenwechsel

7A.65.11 ↔ Implantation interkorporelles Implantat
 7A.65.21 ↔ Implantation interkorporelles Implantat bei einem Implantatwechsel

Prozedur I09-5

7A.A1.32 ‡↔ 2 implantierte Wirbelkörperersatz
 7A.A1.33 ‡↔ 3 implantierte Wirbelkörperersatz
 7A.A1.34 ‡↔ 4 implantierte Wirbelkörperersatz
 7A.A1.35 ‡↔ 5 und mehr implantierte Wirbelkörperersatz
 7A.A1.42 ‡↔ 2 implantierte Wirbelkörperersatzprothesen
 7A.A1.43 ‡↔ 3 implantierte Wirbelkörperersatzprothesen
 7A.A1.44 ‡↔ 4 implantierte Wirbelkörperersatzprothesen

7A.A1.45 ‡↔ 5 und mehr implantierte Wirbelkörperersatzprothesen
 7A.A1.52 ‡↔ 2 implantierte interkorporelle Implantate
 7A.A1.53 ‡↔ 3 implantierte interkorporelle Implantate
 7A.A1.54 ‡↔ 4 implantierte interkorporelle Implantate
 7A.A1.55 ‡↔ 5 und mehr implantierte interkorporelle Implantate

Prozedur I09-6

01.24.31 ↔ Zugang zur Schädelbasis, transoral
 01.24.32 ↔ Zugang zur Schädelbasis, transoral mit Spaltung des weichen Gaumens
 01.24.33 ↔ Zugang zur Schädelbasis, transoral mit Spaltung des weichen sowie harten Gaumens
 78.41.30 ↔ Sonstige plastische Rekonstruktion an Skapula, Klavikula, Rippen und Sternum, Implantation von vertikalen expandierbaren prothetischen Titanrippen [VEPTR]

7A.71.17 ↔ Fusion von Wirbeln mit Stabilisierung der Wirbelsäule, Zugang dorsal und dorsolateral, 7 Segmente
 7A.71.18 ↔ Fusion von Wirbeln mit Stabilisierung der Wirbelsäule, Zugang dorsal und dorsolateral, 8 Segmente
 7A.71.1A ↔ Fusion von Wirbeln mit Stabilisierung der Wirbelsäule, Zugang dorsal und dorsolateral, 9 Segmente
 7A.71.1B ↔ Fusion von Wirbeln mit Stabilisierung der Wirbelsäule, Zugang dorsal und dorsolateral, 10 Segmente
 7A.71.1C ↔ Fusion von Wirbeln mit Stabilisierung der Wirbelsäule, Zugang dorsal und dorsolateral, 11 Segmente
 7A.71.1D ↔ Fusion von Wirbeln mit Stabilisierung der Wirbelsäule, Zugang dorsal und dorsolateral, 12 Segmente
 7A.71.1E ↔ Fusion von Wirbeln mit Stabilisierung der Wirbelsäule, Zugang dorsal und dorsolateral, 13 Segmente
 7A.71.1F ↔ Fusion von Wirbeln mit Stabilisierung der Wirbelsäule, Zugang dorsal und dorsolateral, 14 und mehr Segmente
 7A.71.27 ↔ Fusion von Wirbeln mit Stabilisierung der Wirbelsäule, Zugang ventral, 7 Segmente
 7A.71.28 ↔ Fusion von Wirbeln mit Stabilisierung der Wirbelsäule, Zugang ventral, 8 Segmente
 7A.71.2A ↔ Fusion von Wirbeln mit Stabilisierung der Wirbelsäule, Zugang ventral, 9 Segmente
 7A.71.2B ↔ Fusion von Wirbeln mit Stabilisierung der Wirbelsäule, Zugang ventral, 10 Segmente
 7A.71.2C ↔ Fusion von Wirbeln mit Stabilisierung der Wirbelsäule, Zugang ventral, 11 Segmente
 7A.71.2D ↔ Fusion von Wirbeln mit Stabilisierung der Wirbelsäule, Zugang ventral, 12 Segmente

7A.71.2E ↔ Fusion von Wirbeln mit Stabilisierung der Wirbelsäule, Zugang ventral, 13 Segmente
 7A.71.2F ↔ Fusion von Wirbeln mit Stabilisierung der Wirbelsäule, Zugang ventral, 14 und mehr Segmente
 7A.72.17 ↔ Dynamische Stabilisierung der Wirbelsäule, Zugang dorsal und dorsolateral, 7 Segmente
 7A.72.18 ↔ Dynamische Stabilisierung der Wirbelsäule, Zugang dorsal und dorsolateral, 8 Segmente
 7A.72.1A ↔ Dynamische Stabilisierung der Wirbelsäule, Zugang dorsal und dorsolateral, 9 Segmente
 7A.72.1B ↔ Dynamische Stabilisierung der Wirbelsäule, Zugang dorsal und dorsolateral, 10 Segmente
 7A.72.1C ↔ Dynamische Stabilisierung der Wirbelsäule, Zugang dorsal und dorsolateral, 11 Segmente
 7A.72.1D ↔ Dynamische Stabilisierung der Wirbelsäule, Zugang dorsal und dorsolateral, 12 Segmente
 7A.72.1E ↔ Dynamische Stabilisierung der Wirbelsäule, Zugang dorsal und dorsolateral, 13 Segmente
 7A.72.1F ↔ Dynamische Stabilisierung der Wirbelsäule, Zugang dorsal und dorsolateral, 14 und mehr Segmente
 7A.72.27 ↔ Dynamische Stabilisierung der Wirbelsäule, Zugang ventral, 7 Segmente
 7A.72.28 ↔ Dynamische Stabilisierung der Wirbelsäule, Zugang ventral, 8 Segmente
 7A.72.2A ↔ Dynamische Stabilisierung der Wirbelsäule, Zugang ventral, 9 Segmente
 7A.72.2B ↔ Dynamische Stabilisierung der Wirbelsäule, Zugang ventral, 10 Segmente
 7A.72.2C ↔ Dynamische Stabilisierung der Wirbelsäule, Zugang ventral, 11 Segmente
 7A.72.2D ↔ Dynamische Stabilisierung der Wirbelsäule, Zugang ventral, 12 Segmente
 7A.72.2E ↔ Dynamische Stabilisierung der Wirbelsäule, Zugang ventral, 13 Segmente
 7A.72.2F ↔ Dynamische Stabilisierung der Wirbelsäule, Zugang ventral, 14 und mehr Segmente
 7A.74.17 ↔ Fusion von Wirbeln zur Stellungskorrektur, Zugang dorsal und dorsolateral, 7 Segmente
 7A.74.18 ↔ Fusion von Wirbeln zur Stellungskorrektur, Zugang dorsal und dorsolateral, 8 Segmente
 7A.74.1A ↔ Fusion von Wirbeln zur Stellungskorrektur, Zugang dorsal und dorsolateral, 9 Segmente
 7A.74.1B ↔ Fusion von Wirbeln zur Stellungskorrektur, Zugang dorsal und dorsolateral, 10 Segmente
 7A.74.1C ↔ Fusion von Wirbeln zur Stellungskorrektur, Zugang dorsal und dorsolateral, 11 Segmente

- | | |
|--|--|
| 7A.74.1D ↔ Fusion von Wirbeln zur Stellungskorrektur, Zugang dorsal und dorsolateral, 12 Segmente | 7A.74.2B ↔ Fusion von Wirbeln zur Stellungskorrektur, Zugang ventral, 10 Segmente |
| 7A.74.1E ↔ Fusion von Wirbeln zur Stellungskorrektur, Zugang dorsal und dorsolateral, 13 Segmente | 7A.74.2C ↔ Fusion von Wirbeln zur Stellungskorrektur, Zugang ventral, 11 Segmente |
| 7A.74.1F ↔ Fusion von Wirbeln zur Stellungskorrektur, Zugang dorsal und dorsolateral, 14 und mehr Segmente | 7A.74.2D ↔ Fusion von Wirbeln zur Stellungskorrektur, Zugang ventral, 12 Segmente |
| 7A.74.27 ↔ Fusion von Wirbeln zur Stellungskorrektur, Zugang ventral, 7 Segmente | 7A.74.2E ↔ Fusion von Wirbeln zur Stellungskorrektur, Zugang ventral, 13 Segmente |
| 7A.74.28 ↔ Fusion von Wirbeln zur Stellungskorrektur, Zugang ventral, 8 Segmente | 7A.74.2F ↔ Fusion von Wirbeln zur Stellungskorrektur, Zugang ventral, 14 und mehr Segmente |
| 7A.74.2A ↔ Fusion von Wirbeln zur Stellungskorrektur, Zugang ventral, 9 Segmente | 7A.A2 ↔ Implantation von mitwachsenden oder expandierenden Systemen, Wirbelsäule |

Prozedur I09-7

- | | |
|---|---|
| 99.B7.13 ‡↔ Intensivmedizinische Komplexbehandlung, 185 bis 360 Aufwandspunkte | 99.B7.54 ‡↔ Intensivmedizinische Komplexbehandlung im Neugeborenenalter (Basisprozedur), 197 bis 392 Aufwandspunkte |
| 99.B7.14 ‡↔ Intensivmedizinische Komplexbehandlung, 361 bis 552 Aufwandspunkte | 99.B8.13 ‡↔ IMC-Komplexbehandlung des Erwachsenen, 185 bis 360 Aufwandspunkte |
| 99.B7.43 ‡↔ Intensivmedizinische Komplexbehandlung im Kindesalter (Basisprozedur), 131 bis 196 Aufwandspunkte | 99.B8.14 ‡↔ IMC-Komplexbehandlung des Erwachsenen, 361 bis 552 Aufwandspunkte |
| 99.B7.44 ‡↔ Intensivmedizinische Komplexbehandlung im Kindesalter (Basisprozedur), 197 bis 392 Aufwandspunkte | 99.B8.44 ‡↔ IMC-Komplexbehandlung im Kindesalter, 197 bis 392 Aufwandspunkte |
| 99.B7.53 ‡↔ Intensivmedizinische Komplexbehandlung im Neugeborenenalter (Basisprozedur), 131 bis 196 Aufwandspunkte | 99.B8.54 ‡↔ IMC-Komplexbehandlung im Neugeborenenalter, 197 bis 392 Aufwandspunkte |

Prozedur I09-8

- | | |
|---|--|
| 7A.A1.34 ‡↔ 4 implantierte Wirbelkörperersatz | 7A.A1.54 ‡↔ 4 implantierte interkorporelle Implantate |
| 7A.A1.35 ‡↔ 5 und mehr implantierte Wirbelkörperersatz | 7A.A1.55 ‡↔ 5 und mehr implantierte interkorporelle Implantate |
| 7A.A1.44 ‡↔ 4 implantierte Wirbelkörperersatzprothesen | |
| 7A.A1.45 ‡↔ 5 und mehr implantierte Wirbelkörperersatzprothesen | |

Prozedur I09-9

- | | |
|--|--|
| 7A.71.13 ↔ Fusion von Wirbeln mit Stabilisierung der Wirbelsäule, Zugang dorsal und dorsolateral, 3 Segmente | 7A.72.24 ↔ Dynamische Stabilisierung der Wirbelsäule, Zugang ventral, 4 Segmente |
| 7A.71.14 ↔ Fusion von Wirbeln mit Stabilisierung der Wirbelsäule, Zugang dorsal und dorsolateral, 4 Segmente | 7A.72.25 ↔ Dynamische Stabilisierung der Wirbelsäule, Zugang ventral, 5 Segmente |
| 7A.71.15 ↔ Fusion von Wirbeln mit Stabilisierung der Wirbelsäule, Zugang dorsal und dorsolateral, 5 Segmente | 7A.72.26 ↔ Dynamische Stabilisierung der Wirbelsäule, Zugang ventral, 6 Segmente |
| 7A.71.16 ↔ Fusion von Wirbeln mit Stabilisierung der Wirbelsäule, Zugang dorsal und dorsolateral, 6 Segmente | 7A.74.13 ↔ Fusion von Wirbeln zur Stellungskorrektur, Zugang dorsal und dorsolateral, 3 Segmente |
| 7A.71.26 ↔ Fusion von Wirbeln mit Stabilisierung der Wirbelsäule, Zugang ventral, 6 Segmente | 7A.74.14 ↔ Fusion von Wirbeln zur Stellungskorrektur, Zugang dorsal und dorsolateral, 4 Segmente |
| 7A.72.13 ↔ Dynamische Stabilisierung der Wirbelsäule, Zugang dorsal und dorsolateral, 3 Segmente | 7A.74.15 ↔ Fusion von Wirbeln zur Stellungskorrektur, Zugang dorsal und dorsolateral, 5 Segmente |
| 7A.72.14 ↔ Dynamische Stabilisierung der Wirbelsäule, Zugang dorsal und dorsolateral, 4 Segmente | 7A.74.16 ↔ Fusion von Wirbeln zur Stellungskorrektur, Zugang dorsal und dorsolateral, 6 Segmente |
| 7A.72.15 ↔ Dynamische Stabilisierung der Wirbelsäule, Zugang dorsal und dorsolateral, 5 Segmente | 7A.74.23 ↔ Fusion von Wirbeln zur Stellungskorrektur, Zugang ventral, 3 Segmente |
| 7A.72.16 ↔ Dynamische Stabilisierung der Wirbelsäule, Zugang dorsal und dorsolateral, 6 Segmente | 7A.74.24 ↔ Fusion von Wirbeln zur Stellungskorrektur, Zugang ventral, 4 Segmente |
| 7A.72.23 ↔ Dynamische Stabilisierung der Wirbelsäule, Zugang ventral, 3 Segmente | 7A.74.25 ↔ Fusion von Wirbeln zur Stellungskorrektur, Zugang ventral, 5 Segmente |
| | 7A.74.26 ↔ Fusion von Wirbeln zur Stellungskorrektur, Zugang ventral, 6 Segmente |

DRG I10**Andere Eingriffe an der Wirbelsäule oder Halotraktion**

Mindestens eine Prozedur in Tabelle I10-3

DRG I10A**Andere Eingriffe an der Wirbelsäule oder Halotraktion mit äusserst schweren CC oder Eingriff an mehreren Lokalisationen**

PCCL > 3 oder Eingriff an mehreren Lokalisationen

DRG I10B**Andere Eingriffe an der Wirbelsäule mit bestimmtem Eingriff oder Halotraktion oder Alter < 16 Jahre oder komplexe Diagnose oder mehrzeitige bestimmte OR-Prozedur**

Mindestens eine Prozedur in Tabelle I10-4 oder Alter < 16 Jahre oder Nebendiagnose in Tabelle I10-1 oder Hauptdiagnose in Tabelle I10-2 oder Mehrzeitige_bestimmte OR- Prozeduren

DRG I10C**Andere Eingriffe an der Wirbelsäule, Alter > 15 Jahre****Diagnose I10-1**

| | | | |
|--------|---|--------|---|
| G04.1 | Humane T-Zell-lymphotrope Virus-assoziierte Myelopathie | G82.32 | Schlaffe Tetraparese und Tetraplegie: Chronische komplette Querschnittlähmung |
| G82.00 | Schlaffe Paraparese und Paraplegie: Akute komplette Querschnittlähmung nichttraumatischer Genese | G82.33 | Schlaffe Tetraparese und Tetraplegie: Chronische inkomplette Querschnittlähmung |
| G82.01 | Schlaffe Paraparese und Paraplegie: Akute inkomplette Querschnittlähmung nichttraumatischer Genese | G82.40 | Spastische Tetraparese und Tetraplegie: Akute komplette Querschnittlähmung nichttraumatischer Genese |
| G82.02 | Schlaffe Paraparese und Paraplegie: Chronische komplette Querschnittlähmung | G82.41 | Spastische Tetraparese und Tetraplegie: Akute inkomplette Querschnittlähmung nichttraumatischer Genese |
| G82.03 | Schlaffe Paraparese und Paraplegie: Chronische inkomplette Querschnittlähmung | G82.42 | Spastische Tetraparese und Tetraplegie: Chronische komplette Querschnittlähmung |
| G82.10 | Spastische Paraparese und Paraplegie: Akute komplette Querschnittlähmung nichttraumatischer Genese | G82.43 | Spastische Tetraparese und Tetraplegie: Chronische inkomplette Querschnittlähmung |
| G82.11 | Spastische Paraparese und Paraplegie: Akute inkomplette Querschnittlähmung nichttraumatischer Genese | G82.50 | Tetraparese und Tetraplegie, nicht näher bezeichnet: Akute komplette Querschnittlähmung nichttraumatischer Genese |
| G82.12 | Spastische Paraparese und Paraplegie: Chronische komplette Querschnittlähmung | G82.51 | Tetraparese und Tetraplegie, nicht näher bezeichnet: Akute inkomplette Querschnittlähmung nichttraumatischer Genese |
| G82.13 | Spastische Paraparese und Paraplegie: Chronische inkomplette Querschnittlähmung | G82.52 | Tetraparese und Tetraplegie, nicht näher bezeichnet: Chronische komplette Querschnittlähmung |
| G82.20 | Paraparese und Paraplegie, nicht näher bezeichnet: Akute komplette Querschnittlähmung nichttraumatischer Genese | G82.53 | Tetraparese und Tetraplegie, nicht näher bezeichnet: Chronische inkomplette Querschnittlähmung |
| G82.21 | Paraparese und Paraplegie, nicht näher bezeichnet: Akute inkomplette Querschnittlähmung nichttraumatischer Genese | G83.5 | Locked-in-Syndrom |
| G82.22 | Paraparese und Paraplegie, nicht näher bezeichnet: Chronische komplette Querschnittlähmung | G93.80 | Apallisches Syndrom |
| G82.23 | Paraparese und Paraplegie, nicht näher bezeichnet: Chronische inkomplette Querschnittlähmung | P11.50 | Geburtsverletzung der Wirbelsäule und des Rückenmarkes: Mit akuter Querschnittlähmung |
| G82.30 | Schlaffe Tetraparese und Tetraplegie: Akute komplette Querschnittlähmung nichttraumatischer Genese | P11.51 | Geburtsverletzung der Wirbelsäule und des Rückenmarkes: Mit chronischer Querschnittlähmung |
| G82.31 | Schlaffe Tetraparese und Tetraplegie: Akute inkomplette Querschnittlähmung nichttraumatischer Genese | P91.80 | Locked-in-Syndrom und apallisches Syndrom beim Neugeborenen |
| | | S34.18 | Sonstige Verletzung des lumbalen Rückenmarkes |
| | | S34.38 | Sonstige und nicht näher bezeichnete Verletzungen der Cauda equina |

Diagnose I10-2

| | | | |
|--------|---|--------|--|
| C79.5 | Sekundäre bösartige Neubildung des Knochens und des Knochenmarkes | S12.0 | Fraktur des 1. Halswirbels |
| D16.41 | Gutartige Neubildung des Knochens und des Gelenkknorpels: Kraniofazial | S12.1 | Fraktur des 2. Halswirbels |
| D16.6 | Gutartige Neubildung des Knochens und des Gelenkknorpels: Wirbelsäule | S12.21 | Fraktur des 3. Halswirbels |
| D16.8 | Gutartige Neubildung des Knochens und des Gelenkknorpels: Knöchernes Becken | S12.22 | Fraktur des 4. Halswirbels |
| | | S12.23 | Fraktur des 5. Halswirbels |
| | | S12.24 | Fraktur des 6. Halswirbels |
| | | S12.25 | Fraktur des 7. Halswirbels |
| | | S12.7 | Multiple Frakturen der Halswirbelsäule |

| | | | |
|--------|---|--------|--|
| S22.01 | Fraktur eines Brustwirbels: T1 und T2 | S32.02 | Fraktur eines Lendenwirbels: L2 |
| S22.02 | Fraktur eines Brustwirbels: T3 und T4 | S32.03 | Fraktur eines Lendenwirbels: L3 |
| S22.03 | Fraktur eines Brustwirbels: T5 und T6 | S32.04 | Fraktur eines Lendenwirbels: L4 |
| S22.04 | Fraktur eines Brustwirbels: T7 und T8 | S32.05 | Fraktur eines Lendenwirbels: L5 |
| S22.05 | Fraktur eines Brustwirbels: T9 und T10 | S32.1 | Fraktur des Os sacrum |
| S22.06 | Fraktur eines Brustwirbels: T11 und T12 | S32.2 | Fraktur des Os coccygis |
| S22.1 | Multiple Frakturen der Brustwirbelsäule | S32.7 | Multiple Frakturen mit Beteiligung der Lendenwirbelsäule und des Beckens |
| S32.01 | Fraktur eines Lendenwirbels: L1 | | |

Prozedur I10-3

| | | | |
|------------|--|------------|--|
| 02.94 ‡↔ | Anlegen oder Ersetzen von Crutchfield-Klammer oder Halofixateur | 03.09 ↔ | Exploration und Dekompression an Strukturen des Spinalkanals, sonstige |
| 03.03.09 ↔ | Laminotomie, Laminektomie und Laminoplastik, sonstige | 03.1 ↔ | Durchtrennung einer intraspinalen Nervenwurzel |
| 03.03.11 ↔ | Laminotomie, 1 Segment | 03.32.09 ↔ | Biopsie an Rückenmark oder Rückenmarkhäuten, sonstige |
| 03.03.12 ↔ | Laminotomie, 2 Segmente | 03.32.11 ↔ | Geschlossene Biopsie am Rückenmark |
| 03.03.13 ↔ | Laminotomie, 3 Segmente | 03.32.12 ↔ | Geschlossene Biopsie an Rückenmarkhäuten |
| 03.03.14 ↔ | Laminotomie, 4 Segmente | 03.32.21 ↔ | Offene Biopsie am Rückenmark |
| 03.03.15 ↔ | Laminotomie, 5 Segmente | 03.32.22 ↔ | Offene Biopsie an Rückenmarkhäuten |
| 03.03.16 ↔ | Laminotomie, 6 Segmente | 03.4X.10 ↔ | Exzision oder Destruktion von Tumorgewebe an Rückenmark (intramedullär) |
| 03.03.17 ↔ | Laminotomie, 7 Segmente | 03.4X.11 ↔ | Exzision oder Destruktion von Tumorgewebe an Rückenmarkhäuten und Knochen |
| 03.03.18 ↔ | Laminotomie, 8 Segmente | 03.4X.12 ↔ | Exzision oder Destruktion von Tumorgewebe an intraspinalen Nervenwurzeln und Ganglien |
| 03.03.1A ↔ | Laminotomie, 9 Segmente | 03.4X.19 ↔ | Exzision oder Destruktion von Tumorgewebe an Rückenmark oder Rückenmarkhäuten, sonstige |
| 03.03.1B ↔ | Laminotomie, 10 und mehr Segmente | 03.4X.20 ↔ | Exzision oder Destruktion einer sonstigen Läsion an Rückenmark (intramedullär) |
| 03.03.21 ↔ | Hemilaminektomie, 1 Segment | 03.4X.21 ↔ | Exzision oder Destruktion einer sonstigen Läsion an Rückenmarkhäuten |
| 03.03.22 ↔ | Hemilaminektomie, 2 Segmente | 03.4X.22 ↔ | Exzision oder Destruktion einer sonstigen Läsion an intraspinalen Nervenwurzeln und Ganglien |
| 03.03.23 ↔ | Hemilaminektomie, 3 Segmente | 03.4X.29 ↔ | Exzision oder Destruktion einer sonstigen Läsion an Rückenmark oder Rückenmarkhäuten, sonstige |
| 03.03.24 ↔ | Hemilaminektomie, 4 Segmente | 03.4X.99 ↔ | Exzision oder Destruktion einer Läsion an Rückenmark oder Rückenmarkhäuten, sonstige |
| 03.03.25 ↔ | Hemilaminektomie, 5 Segmente | 03.51 ↔ | Plastische Rekonstruktion an einer spinalen Meningozele |
| 03.03.26 ↔ | Hemilaminektomie, 6 Segmente | 03.52 ↔ | Plastische Rekonstruktion an einer spinalen Myelomeningozele |
| 03.03.27 ↔ | Hemilaminektomie, 7 Segmente | 03.59.10 ↔ | Sonstige plastische Rekonstruktion und Operationen an Strukturen des Spinalkanals, Verschluss einer Diastematomyelie |
| 03.03.28 ↔ | Hemilaminektomie, 8 Segmente | 03.59.11 ↔ | Sonstige plastische Rekonstruktion und Operationen an Strukturen des Spinalkanals, Durchtrennung eines Filum terminale |
| 03.03.2A ↔ | Hemilaminektomie, 9 Segmente | 03.59.12 ↔ | Sonstige plastische Rekonstruktion und Operationen an Strukturen des Spinalkanals, Verschluss einer spinalen Fistel |
| 03.03.2B ↔ | Hemilaminektomie, 10 und mehr Segmente | 03.59.13 ↔ | Sonstige plastische Rekonstruktion und Operationen an Strukturen des Spinalkanals, Spinale Duraplastik |
| 03.03.31 ↔ | Laminektomie, 1 Segment | 03.59.99 ↔ | Sonstige plastische Rekonstruktion und Operationen an Strukturen des Spinalkanals, sonstige |
| 03.03.32 ↔ | Laminektomie, 2 Segmente | 03.6 ↔ | Lösung von Adhäsionen an Rückenmark und Nervenwurzeln |
| 03.03.33 ↔ | Laminektomie, 3 Segmente | 03.79 ↔ | Shunt am Spinalkanal, sonstige |
| 03.03.34 ↔ | Laminektomie, 4 Segmente | 03.97 ↔ | Revision eines Shunts an den Rückenmarkhäuten |
| 03.03.35 ↔ | Laminektomie, 5 Segmente | 03.98 ↔ | Entfernen eines Shunts von den Rückenmarkhäuten |
| 03.03.36 ↔ | Laminektomie, 6 Segmente | 03.99.09 ↔ | Sonstige Operation an Rückenmark und Strukturen des Spinalkanals, sonstige |
| 03.03.37 ↔ | Laminektomie, 7 Segmente | 03.99.10 ↔ | Operation an intraspinalen Blutgefässen (z. B. Ligatur, Destruktion, Resektion) |
| 03.03.38 ↔ | Laminektomie, 8 Segmente | 03.99.19 ↔ | Operation an intraspinalen Blutgefässen, sonstige |
| 03.03.3A ↔ | Laminektomie, 9 Segmente | 03.99.20 ↔ | Operation am spinalen Liquorsystem, Anlegen eines subkutanen Reservoirs am spinalen Liquorsystem |
| 03.03.3B ↔ | Laminektomie, 10 und mehr Segmente | | |
| 03.03.41 ↔ | Laminoplastik, 1 Segment | | |
| 03.03.42 ↔ | Laminoplastik, 2 Segmente | | |
| 03.03.43 ↔ | Laminoplastik, 3 Segmente | | |
| 03.03.44 ↔ | Laminoplastik, 4 Segmente | | |
| 03.03.45 ↔ | Laminoplastik, 5 Segmente | | |
| 03.03.46 ↔ | Laminoplastik, 6 Segmente | | |
| 03.03.47 ↔ | Laminoplastik, 7 Segmente | | |
| 03.03.48 ↔ | Laminoplastik, 8 Segmente | | |
| 03.03.4A ↔ | Laminoplastik, 9 Segmente | | |
| 03.03.4B ↔ | Laminoplastik, 10 und mehr Segmente | | |
| 03.05.11 ↔ | Inzision des Spinalkanals zur Drainage epiduraler Flüssigkeit | | |
| 03.05.12 ↔ | Inzision des Rückenmarks und der Rückenmarkshäute zur Drainage subduraler Flüssigkeit | | |
| 03.05.13 ↔ | Inzision des Rückenmarks und der Rückenmarkshäute zur Drainage intramedullärer Flüssigkeit | | |
| 03.05.21 ↔ | Inzision des Spinalkanals zur Entleerung eines epiduralen Hämatoms oder Empyems | | |
| 03.05.22 ↔ | Inzision des Rückenmarks und der Rückenmarkshäute zur Entleerung eines subduralen Hämatoms oder Empyems | | |
| 03.05.23 ↔ | Inzision des Rückenmarks und der Rückenmarkshäute zur Entleerung eines intramedullären Hämatoms oder Abszesses | | |

| | | | |
|------------|--|------------|--|
| 03.99.21 ↔ | Operation am spinalen Liquorsystem, Revision eines subkutanen Reservoirs, eines Katheters oder einer Medikamentenpumpe zur intrathekalen und epiduralen Infusion | 7A.44.33 ↔ | Kyphoplastie mit Wirbelkörperaufrichtung durch aufrichtbares Implantat, 3 Wirbelkörper |
| 03.99.22 ↔ | Operation am spinalen Liquorsystem, Entfernung eines subkutanen Reservoirs am spinalen Liquorsystem | 7A.44.34 ↔ | Kyphoplastie mit Wirbelkörperaufrichtung durch aufrichtbares Implantat, 4 Wirbelkörper und mehr |
| 03.99.29 ↔ | Operationen am spinalen Liquorsystem, sonstige | 7A.44.91 ↔ | Kyphoplastie durch sonstige Vorrichtung zur Wirbelkörperaufrichtung, 1 Wirbelkörper |
| 03.99.30 ↔ | Revision ohne Ersatz der Elektrode(n) eines epiduralen Neurostimulators, Stabelektrode, Einzelelektrodensystem | 7A.44.92 ↔ | Kyphoplastie durch sonstige Vorrichtung zur Wirbelkörperaufrichtung, 2 Wirbelkörper |
| 03.99.31 ↔ | Revision ohne Ersatz der Elektrode(n) eines epiduralen Neurostimulators, Stabelektrode, Mehrelektrodensystem | 7A.44.93 ↔ | Kyphoplastie durch sonstige Vorrichtung zur Wirbelkörperaufrichtung, 3 Wirbelkörper |
| 03.99.32 ↔ | Revision ohne Ersatz der Elektrode(n) eines epiduralen Neurostimulators, Plattenelektrode, Einzelelektrodensystem | 7A.44.94 ↔ | Kyphoplastie durch sonstige Vorrichtung zur Wirbelkörperaufrichtung, 4 Wirbelkörper und mehr |
| 03.99.33 ↔ | Revision ohne Ersatz der Elektrode(n) eines epiduralen Neurostimulators, Plattenelektrode, Mehrelektrodensystem | 7A.51.13 ↔ | Knochen transplantation an der Wirbelsäule, gefässgestielt ohne mikrovaskuläre Anastomose |
| 03.99.34 ↔ | Revision ohne Ersatz der Elektrode(n) eines Vorderwurzel-Neurostimulators | 7A.61.31 ↔ | Entfernen partielle Bandscheibenprothese |
| 03.99.40 ↔ | Revision ohne Ersatz eines Katheters zur intrathekalen und epiduralen Infusion | 7A.61.41 ↔ | Revision ohne Ersatz partielle Bandscheibenprothese |
| 33.34.10 ↔ | Thorakoplastik, partiell | 7A.62.31 ↔ | Entfernen totale Bandscheibenprothese |
| 33.34.20 ↔ | Thorakoplastik, komplett | 7A.62.41 ↔ | Revision ohne Ersatz, totale Bandscheibenprothese |
| 33.34.99 ↔ | Thorakoplastik, sonstige | 7A.63.11 ↔ | Implantation Wirbelkörperersatz |
| 78.49.00 ↔ | Sonstige plastische Rekonstruktion an anderen näher bezeichneten Knochen, ausser Gesichtsschädelknochen, n.n.bez. | 7A.63.21 ↔ | Implantation Wirbelkörperersatz bei einem Wechsel |
| 78.49.09 ↔ | Sonstige plastische Rekonstruktion an anderen näher bezeichneten Knochen, ausser Gesichtsschädelknochen, sonstige | 7A.63.31 ↔ | Entfernen Wirbelkörperersatz |
| 7A.12.24 ↔ | Gelenkbiopsie an der Wirbelsäule, offen chirurgisch | 7A.63.41 ↔ | Revision ohne Ersatz, Wirbelkörperersatz |
| 7A.21 ↔ | Débridement an der Wirbelsäule | 7A.64.11 ↔ | Implantation Wirbelkörperersatzprothese |
| 7A.27 ↔ | Densresektion | 7A.64.21 ↔ | Implantation Wirbelkörperersatzprothese bei einem Prothesenwechsel |
| 7A.28.11 ↔ | Osteotomie an der Wirbelsäule, Grad I | 7A.64.31 ↔ | Entfernen Wirbelkörperersatzprothese |
| 7A.28.21 ↔ | Osteotomie an der Wirbelsäule, Grad II | 7A.64.41 ↔ | Revision ohne Ersatz, Wirbelkörperersatzprothese |
| 7A.28.31 ↔ | Osteotomie an der Wirbelsäule, Grad III | 7A.65.11 ↔ | Implantation interkorporelles Implantat |
| 7A.28.41 ↔ | Osteotomie an der Wirbelsäule, Grad IV | 7A.65.21 ↔ | Implantation interkorporelles Implantat bei einem Implantatwechsel |
| 7A.28.51 ↔ | Osteotomie an der Wirbelsäule, Grad V | 7A.65.31 ↔ | Entfernen interkorporelles Implantat |
| 7A.28.61 ↔ | Osteotomie an der Wirbelsäule, Grad VI | 7A.65.41 ↔ | Revision ohne Ersatz, interkorporelles Implantat |
| 7A.29 ↔ | Inzision und Exzision von Knochen und Gelenken der Wirbelsäule, sonstige | 7A.66.11 ↔ | Implantation Facettengelenkprothese |
| 7A.31 ↔ | Destruktion von Bandscheibengewebe | 7A.66.21 ↔ | Implantation Facettengelenkprothese bei einem Prothesenwechsel |
| 7A.32.11 ↔ | Exzision einer Bandscheibe | 7A.66.31 ↔ | Entfernen Facettengelenkprothese |
| 7A.32.12 ↔ | Exzision von zwei Bandscheiben | 7A.66.41 ↔ | Revision ohne Ersatz, Facettengelenkprothese |
| 7A.32.13 ↔ | Exzision von drei und mehr Bandscheiben | 7A.67.11 ↔ | Implantation interspinöses Implantat |
| 7A.3A ↔ | Diskusrekonstruktion mittels zellbasiertem Bandscheibenersatz | 7A.67.21 ↔ | Implantation interspinöses Implantat bei einem Prothesenwechsel |
| 7A.42.11 ↔ | Osteosynthese einzelner Wirbel, 1 Wirbel | 7A.67.31 ↔ | Entfernen interspinöses Implantat |
| 7A.42.12 ↔ | Osteosynthese einzelner Wirbel, 2 Wirbel | 7A.67.41 ↔ | Revision ohne Ersatz, interspinöses Implantat |
| 7A.42.13 ↔ | Osteosynthese einzelner Wirbel, 3 Wirbel | 7A.73.11 ↔ | Nicht-dynamische Stabilisierung der Wirbelsäule durch Osteosynthese ohne Fusion der Wirbel, Zugang dorsal und dorsolateral, 1 Segment |
| 7A.42.14 ↔ | Osteosynthese einzelner Wirbel, 4 und mehr Wirbel | 7A.73.12 ↔ | Nicht-dynamische Stabilisierung der Wirbelsäule durch Osteosynthese ohne Fusion der Wirbel, Zugang dorsal und dorsolateral, 2 Segmente |
| 7A.43.11 ↔ | Vertebroplastie, 1 Wirbelkörper | 7A.73.13 ↔ | Nicht-dynamische Stabilisierung der Wirbelsäule durch Osteosynthese ohne Fusion der Wirbel, Zugang dorsal und dorsolateral, 3 Segmente |
| 7A.43.12 ↔ | Vertebroplastie, 2 Wirbelkörper | 7A.73.14 ↔ | Nicht-dynamische Stabilisierung der Wirbelsäule durch Osteosynthese ohne Fusion der Wirbel, Zugang dorsal und dorsolateral, 4 Segmente |
| 7A.43.13 ↔ | Vertebroplastie, 3 Wirbelkörper | 7A.73.15 ↔ | Nicht-dynamische Stabilisierung der Wirbelsäule durch Osteosynthese ohne Fusion der Wirbel, Zugang dorsal und dorsolateral, 5 Segmente |
| 7A.43.14 ↔ | Vertebroplastie, 4 und mehr Wirbelkörper | 7A.73.16 ↔ | Nicht-dynamische Stabilisierung der Wirbelsäule durch Osteosynthese ohne Fusion der Wirbel, Zugang dorsal und dorsolateral, 6 Segmente |
| 7A.44.21 ↔ | Kyphoplastie mit Wirbelkörperaufrichtung durch aufblähbaren Ballon, 1 Wirbelkörper | 7A.73.17 ↔ | Nicht-dynamische Stabilisierung der Wirbelsäule durch Osteosynthese ohne Fusion der Wirbel, Zugang dorsal und dorsolateral, 7 Segmente |
| 7A.44.22 ↔ | Kyphoplastie mit Wirbelkörperaufrichtung durch aufblähbaren Ballon, 2 Wirbelkörper | 7A.73.18 ↔ | Nicht-dynamische Stabilisierung der Wirbelsäule durch Osteosynthese ohne Fusion der Wirbel, Zugang dorsal und dorsolateral, 8 Segmente |
| 7A.44.23 ↔ | Kyphoplastie mit Wirbelkörperaufrichtung durch aufblähbaren Ballon, 3 Wirbelkörper | 7A.73.1A ↔ | Nicht-dynamische Stabilisierung der Wirbelsäule durch Osteosynthese ohne Fusion der Wirbel, Zugang dorsal und dorsolateral, 9 Segmente |
| 7A.44.24 ↔ | Kyphoplastie mit Wirbelkörperaufrichtung durch aufblähbaren Ballon, 4 Wirbelkörper und mehr | | |
| 7A.44.31 ↔ | Kyphoplastie mit Wirbelkörperaufrichtung durch aufrichtbares Implantat, 1 Wirbelkörper | | |
| 7A.44.32 ↔ | Kyphoplastie mit Wirbelkörperaufrichtung durch aufrichtbares Implantat, 2 Wirbelkörper | | |

- 7A.73.1B ↔ Nicht-dynamische Stabilisierung der Wirbelsäule durch Osteosynthese ohne Fusion der Wirbel, Zugang dorsal und dorsolateral, 10 Segmente
- 7A.73.1C ↔ Nicht-dynamische Stabilisierung der Wirbelsäule durch Osteosynthese ohne Fusion der Wirbel, Zugang dorsal und dorsolateral, 11 Segmente
- 7A.73.1D ↔ Nicht-dynamische Stabilisierung der Wirbelsäule durch Osteosynthese ohne Fusion der Wirbel, Zugang dorsal und dorsolateral, 12 Segmente
- 7A.73.1E ↔ Nicht-dynamische Stabilisierung der Wirbelsäule durch Osteosynthese ohne Fusion der Wirbel, Zugang dorsal und dorsolateral, 13 Segmente
- 7A.73.1F ↔ Nicht-dynamische Stabilisierung der Wirbelsäule durch Osteosynthese ohne Fusion der Wirbel, Zugang dorsal und dorsolateral, 14 und mehr Segmente
- 7A.73.21 ↔ Nicht-dynamische Stabilisierung der Wirbelsäule durch Osteosynthese ohne Fusion der Wirbel, Zugang ventral, 1 Segment
- 7A.73.22 ↔ Nicht-dynamische Stabilisierung der Wirbelsäule durch Osteosynthese ohne Fusion der Wirbel, Zugang ventral, 2 Segmente
- 7A.73.23 ↔ Nicht-dynamische Stabilisierung der Wirbelsäule durch Osteosynthese ohne Fusion der Wirbel, Zugang ventral, 3 Segmente
- 7A.73.24 ↔ Nicht-dynamische Stabilisierung der Wirbelsäule durch Osteosynthese ohne Fusion der Wirbel, Zugang ventral, 4 Segmente
- 7A.73.25 ↔ Nicht-dynamische Stabilisierung der Wirbelsäule durch Osteosynthese ohne Fusion der Wirbel, Zugang ventral, 5 Segmente
- 7A.73.26 ↔ Nicht-dynamische Stabilisierung der Wirbelsäule durch Osteosynthese ohne Fusion der Wirbel, Zugang ventral, 6 Segmente
- 7A.73.27 ↔ Nicht-dynamische Stabilisierung der Wirbelsäule durch Osteosynthese ohne Fusion der Wirbel, Zugang ventral, 7 Segmente
- 7A.73.28 ↔ Nicht-dynamische Stabilisierung der Wirbelsäule durch Osteosynthese ohne Fusion der Wirbel, Zugang ventral, 8 Segmente
- 7A.73.2A ↔ Nicht-dynamische Stabilisierung der Wirbelsäule durch Osteosynthese ohne Fusion der Wirbel, Zugang ventral, 9 Segmente
- 7A.73.2B ↔ Nicht-dynamische Stabilisierung der Wirbelsäule durch Osteosynthese ohne Fusion der Wirbel, Zugang ventral, 10 Segmente
- 7A.73.2C ↔ Nicht-dynamische Stabilisierung der Wirbelsäule durch Osteosynthese ohne Fusion der Wirbel, Zugang ventral, 11 Segmente
- 7A.73.2D ↔ Nicht-dynamische Stabilisierung der Wirbelsäule durch Osteosynthese ohne Fusion der Wirbel, Zugang ventral, 12 Segmente
- 7A.73.2E ↔ Nicht-dynamische Stabilisierung der Wirbelsäule durch Osteosynthese ohne Fusion der Wirbel, Zugang ventral, 13 Segmente
- 7A.73.2F ↔ Nicht-dynamische Stabilisierung der Wirbelsäule durch Osteosynthese ohne Fusion der Wirbel, Zugang ventral, 14 und mehr Segmente
- 7A.79 ↔ Stabilisierung der Wirbelsäule und Stellungskorrektur, sonstige
- 7A.81 ↔ Revision ohne Ersatz von Osteosynthesematerial, Wirbelsäule
- 7A.83 ↔ Revision ohne Ersatz von mitwachsenden oder expandierenden Systemen, Wirbelsäule
- 7A.85 ↔ Revision ohne Ersatz von externen Fixationsvorrichtungen, Wirbelsäule
- 7A.89 ↔ Revision ohne Ersatz und Entfernen von Osteosynthesematerial und weiterer Vorrichtungen, Wirbelsäule, sonstige
- 7A.A3 ↔ Anbringen einer externen Fixationsvorrichtung an der Wirbelsäule
- 7A.A4.11 ↔ Verwendetes Osteosynthesematerial, Wirbelsäule, Platte(n), Hakenplatte(n)
- 7A.A4.12 ↔ Verwendetes Osteosynthesematerial, Wirbelsäule, Klammer(n)
- 7A.A4.13 ↔ Verwendetes Osteosynthesematerial, Wirbelsäule, Schraube(n)
- 7A.A4.14 ↔ Verwendetes Osteosynthesematerial, Wirbelsäule, Kirschner-Draht, Zuggurtung, Cerclage
- 7A.A4.15 ↔ Verwendetes Osteosynthesematerial, Wirbelsäule, Schrauben-Stab-System
- 7A.A4.16 ↔ Verwendetes Osteosynthesematerial, Wirbelsäule, Schrauben-Platten-System
- 7A.A4.19 ↔ Verwendetes Osteosynthesematerial, Wirbelsäule, sonstige
- 7A.A6 ↔ Verwenden von Pedikelschraube(n) an der Wirbelsäule
- 80.89.21 ↔ Débridement am Iliosakralgelenk
- 80.89.22 ↔ Zystenexstirpation am Iliosakralgelenk
- 80.89.29 ↔ Sonstige lokale Exzision oder Destruktion am Iliosakralgelenk
- 93.41 ‡ ↔ Wirbelsäulentraktion durch Vorrichtung am Schädel

Prozedur I10-4

- 02.94 ‡ ↔ Anlegen oder Ersetzen von Crutchfield-Klammer oder Halofixateur
- 03.03.13 ↔ Laminotomie, 3 Segmente
- 03.03.14 ↔ Laminotomie, 4 Segmente
- 03.03.15 ↔ Laminotomie, 5 Segmente
- 03.03.16 ↔ Laminotomie, 6 Segmente
- 03.03.17 ↔ Laminotomie, 7 Segmente
- 03.03.18 ↔ Laminotomie, 8 Segmente
- 03.03.1A ↔ Laminotomie, 9 Segmente
- 03.03.1B ↔ Laminotomie, 10 und mehr Segmente
- 03.03.23 ↔ Hemilaminektomie, 3 Segmente
- 03.03.24 ↔ Hemilaminektomie, 4 Segmente
- 03.03.25 ↔ Hemilaminektomie, 5 Segmente
- 03.03.26 ↔ Hemilaminektomie, 6 Segmente
- 03.03.27 ↔ Hemilaminektomie, 7 Segmente
- 03.03.28 ↔ Hemilaminektomie, 8 Segmente
- 03.03.2A ↔ Hemilaminektomie, 9 Segmente
- 03.03.2B ↔ Hemilaminektomie, 10 und mehr Segmente
- 03.03.33 ↔ Laminektomie, 3 Segmente
- 03.03.34 ↔ Laminektomie, 4 Segmente
- 03.03.35 ↔ Laminektomie, 5 Segmente
- 03.03.36 ↔ Laminektomie, 6 Segmente
- 03.03.37 ↔ Laminektomie, 7 Segmente
- 03.03.38 ↔ Laminektomie, 8 Segmente
- 03.03.3A ↔ Laminektomie, 9 Segmente
- 03.03.3B ↔ Laminektomie, 10 und mehr Segmente
- 03.03.43 ↔ Laminoplastik, 3 Segmente
- 03.03.44 ↔ Laminoplastik, 4 Segmente
- 03.03.45 ↔ Laminoplastik, 5 Segmente
- 03.03.46 ↔ Laminoplastik, 6 Segmente
- 03.03.47 ↔ Laminoplastik, 7 Segmente
- 03.03.48 ↔ Laminoplastik, 8 Segmente
- 03.03.4A ↔ Laminoplastik, 9 Segmente
- 03.03.4B ↔ Laminoplastik, 10 und mehr Segmente
- 03.05.13 ↔ Inzision des Rückenmarks und der Rückenmarkshäute zur Drainage intramedullärer Flüssigkeit
- 03.05.23 ↔ Inzision des Rückenmarks und der Rückenmarkshäute zur Entleerung eines intramedullären Hämatoms oder Abszesses
- 03.4X.10 ↔ Exzision oder Destruktion von Tumorgewebe an Rückenmark (intramedullär)

| | | | |
|------------|--|------------|--|
| 03.4X.11 ↔ | Exzision oder Destruktion von Tumorgewebe an Rückenmarkshäuten und Knochen | 7A.73.1B ↔ | Nicht-dynamische Stabilisierung der Wirbelsäule durch Osteosynthese ohne Fusion der Wirbel, Zugang dorsal und dorsolateral, 10 Segmente |
| 03.4X.12 ↔ | Exzision oder Destruktion von Tumorgewebe an intraspinalen Nervenwurzeln und Ganglien | 7A.73.1C ↔ | Nicht-dynamische Stabilisierung der Wirbelsäule durch Osteosynthese ohne Fusion der Wirbel, Zugang dorsal und dorsolateral, 11 Segmente |
| 03.4X.20 ↔ | Exzision oder Destruktion einer sonstigen Läsion an Rückenmark (intramedullär) | 7A.73.1D ↔ | Nicht-dynamische Stabilisierung der Wirbelsäule durch Osteosynthese ohne Fusion der Wirbel, Zugang dorsal und dorsolateral, 12 Segmente |
| 03.51 ↔ | Plastische Rekonstruktion an einer spinalen Meningozele | 7A.73.1E ↔ | Nicht-dynamische Stabilisierung der Wirbelsäule durch Osteosynthese ohne Fusion der Wirbel, Zugang dorsal und dorsolateral, 13 Segmente |
| 03.52 ↔ | Plastische Rekonstruktion an einer spinalen Myelomeningozele | 7A.73.1F ↔ | Nicht-dynamische Stabilisierung der Wirbelsäule durch Osteosynthese ohne Fusion der Wirbel, Zugang dorsal und dorsolateral, 14 und mehr Segmente |
| 03.59.10 ↔ | Sonstige plastische Rekonstruktion und Operationen an Strukturen des Spinalkanals, Verschluss einer Diastematomyelie | 7A.73.21 ↔ | Nicht-dynamische Stabilisierung der Wirbelsäule durch Osteosynthese ohne Fusion der Wirbel, Zugang ventral, 1 Segment |
| 03.59.11 ↔ | Sonstige plastische Rekonstruktion und Operationen an Strukturen des Spinalkanals, Durchtrennung eines Filum terminale | 7A.73.22 ↔ | Nicht-dynamische Stabilisierung der Wirbelsäule durch Osteosynthese ohne Fusion der Wirbel, Zugang ventral, 2 Segmente |
| 7A.28.51 ↔ | Osteotomie an der Wirbelsäule, Grad V | 7A.73.23 ↔ | Nicht-dynamische Stabilisierung der Wirbelsäule durch Osteosynthese ohne Fusion der Wirbel, Zugang ventral, 3 Segmente |
| 7A.28.61 ↔ | Osteotomie an der Wirbelsäule, Grad VI | 7A.73.24 ↔ | Nicht-dynamische Stabilisierung der Wirbelsäule durch Osteosynthese ohne Fusion der Wirbel, Zugang ventral, 4 Segmente |
| 7A.44.23 ↔ | Kyphoplastie mit Wirbelkörperaufrichtung durch aufblähbaren Ballon, 3 Wirbelkörper | 7A.73.25 ↔ | Nicht-dynamische Stabilisierung der Wirbelsäule durch Osteosynthese ohne Fusion der Wirbel, Zugang ventral, 5 Segmente |
| 7A.44.24 ↔ | Kyphoplastie mit Wirbelkörperaufrichtung durch aufblähbaren Ballon, 4 Wirbelkörper und mehr | 7A.73.26 ↔ | Nicht-dynamische Stabilisierung der Wirbelsäule durch Osteosynthese ohne Fusion der Wirbel, Zugang ventral, 6 Segmente |
| 7A.44.33 ↔ | Kyphoplastie mit Wirbelkörperaufrichtung durch aufrichtbares Implantat, 3 Wirbelkörper | 7A.73.27 ↔ | Nicht-dynamische Stabilisierung der Wirbelsäule durch Osteosynthese ohne Fusion der Wirbel, Zugang ventral, 7 Segmente |
| 7A.44.34 ↔ | Kyphoplastie mit Wirbelkörperaufrichtung durch aufrichtbares Implantat, 4 Wirbelkörper und mehr | 7A.73.28 ↔ | Nicht-dynamische Stabilisierung der Wirbelsäule durch Osteosynthese ohne Fusion der Wirbel, Zugang ventral, 8 Segmente |
| 7A.44.93 ↔ | Kyphoplastie durch sonstige Vorrichtung zur Wirbelkörperaufrichtung, 3 Wirbelkörper | 7A.73.2A ↔ | Nicht-dynamische Stabilisierung der Wirbelsäule durch Osteosynthese ohne Fusion der Wirbel, Zugang ventral, 9 Segmente |
| 7A.44.94 ↔ | Kyphoplastie durch sonstige Vorrichtung zur Wirbelkörperaufrichtung, 4 Wirbelkörper und mehr | 7A.73.2B ↔ | Nicht-dynamische Stabilisierung der Wirbelsäule durch Osteosynthese ohne Fusion der Wirbel, Zugang ventral, 10 Segmente |
| 7A.63.21 ↔ | Implantation Wirbelkörperersatz bei einem Wechsel | 7A.73.2C ↔ | Nicht-dynamische Stabilisierung der Wirbelsäule durch Osteosynthese ohne Fusion der Wirbel, Zugang ventral, 11 Segmente |
| 7A.64.21 ↔ | Implantation Wirbelkörperersatzprothese bei einem Prothesenwechsel | 7A.73.2D ↔ | Nicht-dynamische Stabilisierung der Wirbelsäule durch Osteosynthese ohne Fusion der Wirbel, Zugang ventral, 12 Segmente |
| 7A.65.21 ↔ | Implantation interkorporelles Implantat bei einem Implantatwechsel | 7A.73.2E ↔ | Nicht-dynamische Stabilisierung der Wirbelsäule durch Osteosynthese ohne Fusion der Wirbel, Zugang ventral, 13 Segmente |
| 7A.67.21 ↔ | Implantation interspinöses Implantat bei einem Prothesenwechsel | 7A.73.2F ↔ | Nicht-dynamische Stabilisierung der Wirbelsäule durch Osteosynthese ohne Fusion der Wirbel, Zugang ventral, 14 und mehr Segmente |
| 7A.73.11 ↔ | Nicht-dynamische Stabilisierung der Wirbelsäule durch Osteosynthese ohne Fusion der Wirbel, Zugang dorsal und dorsolateral, 1 Segment | 93.41 †↔ | Wirbelsäulentraktion durch Vorrichtung am Schädel |
| 7A.73.12 ↔ | Nicht-dynamische Stabilisierung der Wirbelsäule durch Osteosynthese ohne Fusion der Wirbel, Zugang dorsal und dorsolateral, 2 Segmente | | |
| 7A.73.13 ↔ | Nicht-dynamische Stabilisierung der Wirbelsäule durch Osteosynthese ohne Fusion der Wirbel, Zugang dorsal und dorsolateral, 3 Segmente | | |
| 7A.73.14 ↔ | Nicht-dynamische Stabilisierung der Wirbelsäule durch Osteosynthese ohne Fusion der Wirbel, Zugang dorsal und dorsolateral, 4 Segmente | | |
| 7A.73.15 ↔ | Nicht-dynamische Stabilisierung der Wirbelsäule durch Osteosynthese ohne Fusion der Wirbel, Zugang dorsal und dorsolateral, 5 Segmente | | |
| 7A.73.16 ↔ | Nicht-dynamische Stabilisierung der Wirbelsäule durch Osteosynthese ohne Fusion der Wirbel, Zugang dorsal und dorsolateral, 6 Segmente | | |
| 7A.73.17 ↔ | Nicht-dynamische Stabilisierung der Wirbelsäule durch Osteosynthese ohne Fusion der Wirbel, Zugang dorsal und dorsolateral, 7 Segmente | | |
| 7A.73.18 ↔ | Nicht-dynamische Stabilisierung der Wirbelsäule durch Osteosynthese ohne Fusion der Wirbel, Zugang dorsal und dorsolateral, 8 Segmente | | |
| 7A.73.1A ↔ | Nicht-dynamische Stabilisierung der Wirbelsäule durch Osteosynthese ohne Fusion der Wirbel, Zugang dorsal und dorsolateral, 9 Segmente | | |

ADRG I11**Rekonstruktion bei Fehlbildung oder Verlängerung von Extremitäten**

Mindestens eine Prozedur in Tabelle I11-2 oder (Hauptdiagnose in Tabelle I11-1 und Prozedur in Tabelle I11-3 und Prozedur in Tabelle I11-4)

DRG I11A**Rekonstruktion bei Fehlbildung oder Verlängerung von Extremitäten, Alter < 18 Jahre**

Alter < 18 Jahre

DRG I11B**Rekonstruktion bei Fehlbildung oder Verlängerung von Extremitäten, Alter > 17 Jahre****Diagnose I11-1**

| | | | |
|--------|---|--------|--|
| M21.00 | Valgusdeformität, anderenorts nicht klassifiziert: Mehrere Lokalisationen | M21.62 | Erworbener Spitzfuß [Pes equinus] |
| M21.01 | Valgusdeformität, anderenorts nicht klassifiziert: Schulterregion | M21.63 | Erworbener Spreizfuß |
| M21.02 | Valgusdeformität, anderenorts nicht klassifiziert: Oberarm | M21.68 | Sonstige erworbene Deformitäten des Knöchels und des Fußes |
| M21.03 | Valgusdeformität, anderenorts nicht klassifiziert: Unterarm | M21.70 | Unterschiedliche Extremitätenlänge (erworben): Mehrere Lokalisationen |
| M21.04 | Valgusdeformität, anderenorts nicht klassifiziert: Hand | M21.71 | Unterschiedliche Extremitätenlänge (erworben): Schulterregion |
| M21.05 | Valgusdeformität, anderenorts nicht klassifiziert: Beckenregion und Oberschenkel | M21.72 | Unterschiedliche Extremitätenlänge (erworben): Oberarm |
| M21.06 | Valgusdeformität, anderenorts nicht klassifiziert: Unterschenkel | M21.73 | Unterschiedliche Extremitätenlänge (erworben): Unterarm |
| M21.07 | Valgusdeformität, anderenorts nicht klassifiziert: Knöchel und Fuß | M21.74 | Unterschiedliche Extremitätenlänge (erworben): Hand |
| M21.08 | Valgusdeformität, anderenorts nicht klassifiziert: Sonstige | M21.75 | Unterschiedliche Extremitätenlänge (erworben): Beckenregion und Oberschenkel |
| M21.09 | Valgusdeformität, anderenorts nicht klassifiziert: Nicht näher bezeichnete Lokalisation | M21.76 | Unterschiedliche Extremitätenlänge (erworben): Unterschenkel |
| M21.10 | Varusdeformität, anderenorts nicht klassifiziert: Mehrere Lokalisationen | M21.77 | Unterschiedliche Extremitätenlänge (erworben): Knöchel und Fuß |
| M21.11 | Varusdeformität, anderenorts nicht klassifiziert: Schulterregion | M21.79 | Unterschiedliche Extremitätenlänge (erworben): Nicht näher bezeichnete Lokalisation |
| M21.12 | Varusdeformität, anderenorts nicht klassifiziert: Oberarm | M21.80 | Sonstige näher bezeichnete erworbene Deformitäten der Extremitäten: Mehrere Lokalisationen |
| M21.13 | Varusdeformität, anderenorts nicht klassifiziert: Unterarm | M21.81 | Sonstige näher bezeichnete erworbene Deformitäten der Extremitäten: Schulterregion |
| M21.14 | Varusdeformität, anderenorts nicht klassifiziert: Hand | M21.82 | Sonstige näher bezeichnete erworbene Deformitäten der Extremitäten: Oberarm |
| M21.15 | Varusdeformität, anderenorts nicht klassifiziert: Beckenregion und Oberschenkel | M21.83 | Sonstige näher bezeichnete erworbene Deformitäten der Extremitäten: Unterarm |
| M21.16 | Varusdeformität, anderenorts nicht klassifiziert: Unterschenkel | M21.84 | Sonstige näher bezeichnete erworbene Deformitäten der Extremitäten: Hand |
| M21.17 | Varusdeformität, anderenorts nicht klassifiziert: Knöchel und Fuß | M21.85 | Sonstige näher bezeichnete erworbene Deformitäten der Extremitäten: Beckenregion und Oberschenkel |
| M21.18 | Varusdeformität, anderenorts nicht klassifiziert: Sonstige | M21.86 | Sonstige näher bezeichnete erworbene Deformitäten der Extremitäten: Unterschenkel |
| M21.19 | Varusdeformität, anderenorts nicht klassifiziert: Nicht näher bezeichnete Lokalisation | M21.89 | Sonstige näher bezeichnete erworbene Deformitäten der Extremitäten: Nicht näher bezeichnete Lokalisation |
| M21.20 | Flexionsdeformität: Mehrere Lokalisationen | Q71.0 | Angeborenes vollständiges Fehlen der oberen Extremität(en) |
| M21.21 | Flexionsdeformität: Schulterregion | Q71.1 | Angeborenes Fehlen des Ober- und Unterarmes bei vorhandener Hand |
| M21.22 | Flexionsdeformität: Oberarm | Q71.2 | Angeborenes Fehlen sowohl des Unterarmes als auch der Hand |
| M21.23 | Flexionsdeformität: Unterarm | Q71.3 | Angeborenes Fehlen der Hand oder eines oder mehrerer Finger |
| M21.24 | Flexionsdeformität: Hand | Q71.4 | Longitudinaler Reduktionsdefekt des Radius |
| M21.25 | Flexionsdeformität: Beckenregion und Oberschenkel | Q71.5 | Longitudinaler Reduktionsdefekt der Ulna |
| M21.26 | Flexionsdeformität: Unterschenkel | Q71.6 | Spalthand |
| M21.27 | Flexionsdeformität: Knöchel und Fuß | | |
| M21.28 | Flexionsdeformität: Sonstige | | |
| M21.29 | Flexionsdeformität: Nicht näher bezeichnete Lokalisation | | |
| M21.60 | Erworbener Hohlfuß [Pes cavus] | | |
| M21.61 | Erworbener Knick-Plattfuß [Pes planovalgus] | | |

| | | | |
|-------|---|-------|---|
| Q71.8 | Sonstige Reduktionsdefekte der oberen Extremität(en) | Q72.9 | Reduktionsdefekt der unteren Extremität, nicht näher bezeichnet |
| Q71.9 | Reduktionsdefekt der oberen Extremität, nicht näher bezeichnet | Q73.0 | Angeborenes Fehlen nicht näher bezeichneter Extremität(en) |
| Q72.0 | Angeborenes vollständiges Fehlen der unteren Extremität(en) | Q73.1 | Phkomelie nicht näher bezeichneter Extremität(en) |
| Q72.1 | Angeborenes Fehlen des Ober- und Unterschenkels bei vorhandenem Fuß | Q73.8 | Sonstige Reduktionsdefekte nicht näher bezeichneter Extremität(en) |
| Q72.2 | Angeborenes Fehlen sowohl des Unterschenkels als auch des Fußes | Q74.0 | Sonstige angeborene Fehlbildungen der oberen Extremität(en) und des Schultergürtels |
| Q72.3 | Angeborenes Fehlen des Fußes oder einer oder mehrerer Zehen | Q74.1 | Angeborene Fehlbildung des Knies |
| Q72.4 | Longitudinaler Reduktionsdefekt des Femurs | Q74.2 | Sonstige angeborene Fehlbildungen der unteren Extremität(en) und des Beckengürtels |
| Q72.5 | Longitudinaler Reduktionsdefekt der Tibia | Q74.3 | Arthrogryposis multiplex congenita |
| Q72.6 | Longitudinaler Reduktionsdefekt der Fibula | Q74.8 | Sonstige näher bezeichnete angeborene Fehlbildungen der Extremität(en) |
| Q72.7 | Spaltfuß | Q74.9 | Nicht näher bezeichnete angeborene Fehlbildung der Extremität(en) |
| Q72.8 | Sonstige Reduktionsdefekte der unteren Extremität(en) | | |

Prozedur I11-2

| | | | |
|------------|--|------------|--|
| 77.32.10 ↔ | Kortikotomie bei Segmenttransport am Humerus | 78.35.19 ↔ | Verlängerungsosteotomie an sonstigen Teilen des Femur |
| 77.33.10 ↔ | Kortikotomie bei Segmenttransport an Radius und Ulna | 78.35.99 ↔ | Verlängerungsosteotomie am Femur, sonstige |
| 77.35.11 ↔ | Kortikotomie bei Segmenttransport am Schenkelhals | 78.37 ↔ | Verlängerungsosteotomie an Tibia und Fibula |
| 77.35.21 ↔ | Kortikotomie bei Segmenttransport an sonstigen Teilen des Femurs | 84.53.00 ↔ | Implantation von interner Verlängerungsvorrichtung der Extremitäten mit kinetischer Traktion, n.n.bez. |
| 77.37.12 ↔ | Kortikotomie bei Segmenttransport an der Tibia | 84.53.10 ↔ | Implantation eines nicht motorisierten internen Verlängerungs- oder Knochentransportsystems |
| 77.37.21 ↔ | Kortikotomie bei Segmenttransport an der Fibula | 84.53.11 ↔ | Implantation eines motorisierten internen Verlängerungs- oder Knochentransportsystems |
| 78.32 ↔ | Verlängerungsosteotomie am Humerus | 84.53.99 ↔ | Implantation von interner Verlängerungsvorrichtung der Extremitäten mit kinetischer Traktion, sonstige |
| 78.33 ↔ | Verlängerungsosteotomie an Radius und Ulna | | |
| 78.35.00 ↔ | Verlängerungsosteotomie am Femur, n.n.bez. | | |
| 78.35.10 ↔ | Verlängerungsosteotomie am Schenkelhals | | |

Prozedur I11-3

| | | | |
|------------|---|------------|---|
| 77.22 ↔ | Keilosteotomie am Humerus | 77.33.20 ↔ | Knochendurchtrennung an distaler Ulna und Ulnaschaft |
| 77.23 ↔ | Keilosteotomie an Radius und Ulna | 77.33.99 ↔ | Sonstige Knochendurchtrennung an Radius und Ulna, sonstige |
| 77.24 ↔ | Keilosteotomie an Karpalia und Metakarpalia | 77.34.10 ↔ | Rotationsosteotomie an Karpalia und Metakarpalia |
| 77.25.00 ↔ | Keilosteotomie am Femur, n.n.bez. | 77.34.11 ↔ | Komplexe (mehrdimensionale) Osteotomie an Karpalia und Metakarpalia |
| 77.25.10 ↔ | Keilosteotomie am Schenkelhals | 77.34.99 ↔ | Sonstige Knochendurchtrennung an Karpalia und Metakarpalia, sonstige |
| 77.25.20 ↔ | Keilosteotomie am sonstigen Femur | 77.35.00 ↔ | Sonstige Knochendurchtrennung am Femur, n.n.bez. |
| 77.25.99 ↔ | Keilosteotomie am Femur, sonstige | 77.35.10 ↔ | Rotationsosteotomie am Schenkelhals |
| 77.27.00 ↔ | Keilosteotomie an Tibia und Fibula, n.n.bez. | 77.35.11 ↔ | Kortikotomie bei Segmenttransport am Schenkelhals |
| 77.27.10 ↔ | Keilosteotomie an der Tibia | 77.35.12 ↔ | Komplexe (mehrdimensionale) Osteotomie (mit Achsenkorrektur) am Schenkelhals |
| 77.27.20 ↔ | Keilosteotomie an der Fibula | 77.35.19 ↔ | Sonstige Knochendurchtrennung am Schenkelhals |
| 77.27.99 ↔ | Keilosteotomie an Tibia und Fibula, sonstige | 77.35.20 ↔ | Rotationsosteotomie an sonstigen Teilen des Femurs |
| 77.28.10 ↔ | Keilosteotomie am Talus | 77.35.21 ↔ | Kortikotomie bei Segmenttransport an sonstigen Teilen des Femurs |
| 77.28.20 ↔ | Keilosteotomie am Kalkaneus | 77.35.22 ↔ | Komplexe (mehrdimensionale) Osteotomie (mit Achsenkorrektur) an sonstigen Teilen des Femurs |
| 77.28.30 ↔ | Keilosteotomie an sonstigen Tarsalia | 77.35.24 ↔ | Trochanterosteotomie bei chirurgischer Hüftluxation |
| 77.28.40 ↔ | Keilosteotomie an Metatarsalia | 77.35.99 ↔ | Sonstige Knochendurchtrennung am Femur, sonstige |
| 77.28.99 ↔ | Keilosteotomie an Tarsalia und Metatarsalia, sonstige | 77.37.00 ↔ | Sonstige Knochendurchtrennung an Tibia und Fibula, n.n.bez. |
| 77.29.10 ↔ | Keilosteotomie an Phalangen der Hand | 77.37.10 ↔ | Rotationsosteotomie an der Tibia |
| 77.29.40 ↔ | Keilosteotomie an Phalangen des Fußes | 77.37.12 ↔ | Kortikotomie bei Segmenttransport an der Tibia |
| 77.31.10 ↔ | Sonstige Knochendurchtrennung an Skapula | 77.37.13 ↔ | Komplexe (mehrdimensionale) Osteotomie (mit Achsenkorrektur) an der Tibia |
| 77.31.11 ↔ | Sonstige Knochendurchtrennung an Klavikula | 77.37.14 ↔ | Valgisierende oder varisierende Osteotomie an der Tibia |
| 77.31.12 ↔ | Komplexe (mehrdimensionale) Osteotomie (mit Achsenkorrektur) an Skapula | 77.37.19 ↔ | Sonstige Knochendurchtrennung an der Tibia |
| 77.31.13 ↔ | Komplexe (mehrdimensionale) Osteotomie (mit Achsenkorrektur) an Klavikula | 77.37.20 ↔ | Rotationsosteotomie an der Fibula |
| 77.32.10 ↔ | Kortikotomie bei Segmenttransport am Humerus | 77.37.21 ↔ | Kortikotomie bei Segmenttransport an der Fibula |
| 77.33.00 ↔ | Sonstige Knochendurchtrennung an Radius und Ulna, n.n.bez. | | |
| 77.33.10 ↔ | Kortikotomie bei Segmenttransport an Radius und Ulna | | |
| 77.33.11 ↔ | Komplexe (mehrdimensionale) Osteotomie (mit Achsenkorrektur) an Radius und Ulna | | |

| | |
|---|---|
| 77.37.22 ↔ Komplexe (mehrdimensionale) Osteotomie (mit Achsenkorrektur) an der Fibula | 78.28.21 ↔ Sonstige Verkürzungsosteotomie an sonstigen Tarsalia |
| 77.37.29 ↔ Sonstige Knochendurchtrennung an der Fibula | 78.28.22 ↔ Sonstige Verkürzungsosteotomie an Metatarsalia |
| 77.37.99 ↔ Sonstige Knochendurchtrennung an Tibia und Fibula, sonstige | 78.28.99 ↔ Verkürzungsosteotomie an Tarsalia und Metatarsalia, sonstige |
| 77.38.10 ↔ Rotationsosteotomie an Tarsalia | 78.29.10 ↔ Temporäre Epiphyseodese an Phalangen der Hand |
| 77.38.11 ↔ Kortikotomie bei Segmenttransport an Tarsalia | 78.29.11 ↔ Permanente Epiphyseodese an Phalangen der Hand |
| 77.38.12 ↔ Komplexe (mehrdimensionale) Osteotomie (mit Achsenkorrektur) an Tarsalia | 78.29.12 ↔ Therapeutische Epiphyseolyse an Phalangen der Hand |
| 77.38.13 ↔ Komplexe (mehrdimensionale) Osteotomie (mit Achsenkorrektur) an Metatarsalia | 78.29.19 ↔ Sonstige Verkürzungsosteotomie an Phalangen der Hand |
| 77.38.19 ↔ Sonstige Knochendurchtrennung an Tarsalia | 78.29.40 ↔ Temporäre Epiphyseodese an Phalangen des Fusses |
| 77.38.29 ↔ Sonstige Knochendurchtrennung an Metatarsalia | 78.29.41 ↔ Permanente Epiphyseodese an Phalangen des Fusses |
| 77.38.99 ↔ Sonstige Knochendurchtrennung an Tarsalia und Metatarsalia, sonstige | 78.29.42 ↔ Therapeutische Epiphyseolyse an Phalangen des Fusses |
| 77.39.10 ↔ Rotationsosteotomie an Phalangen der Hand | 78.29.49 ↔ Sonstige Verkürzungsosteotomie an Phalangen des Fusses |
| 77.39.40 ↔ Korrekturosteotomie an Phalangen des Fusses | 78.30 ↔ Verlängerungsosteotomie von Extremitäten, ohne Angabe der Lokalisation |
| 77.39.49 ↔ Sonstige Knochendurchtrennung an Phalangen des Fusses | 78.31 ↔ Verlängerungsosteotomie an Skapula und Klavikula |
| 78.22.00 ↔ Verkürzungsosteotomie am Humerus, n.n.bez. | 78.32 ↔ Verlängerungsosteotomie am Humerus |
| 78.22.10 ↔ Temporäre Epiphyseodese am Humerus | 78.33 ↔ Verlängerungsosteotomie an Radius und Ulna |
| 78.22.11 ↔ Permanente Epiphyseodese am Humerus | 78.34 ↔ Verlängerungsosteotomie an Karpalia und Metakarpalia |
| 78.22.12 ↔ Therapeutische Epiphyseolyse am Humerus | 78.35.00 ↔ Verlängerungsosteotomie am Femur, n.n.bez. |
| 78.22.99 ↔ Verkürzungsosteotomie am Humerus, sonstige | 78.35.10 ↔ Verlängerungsosteotomie am Schenkelhals |
| 78.23.00 ↔ Verkürzungsosteotomie an Radius und Ulna, n.n.bez. | 78.35.19 ↔ Verlängerungsosteotomie an sonstigen Teilen des Femur |
| 78.23.10 ↔ Temporäre Epiphyseodese an Radius und Ulna | 78.35.99 ↔ Verlängerungsosteotomie am Femur, sonstige |
| 78.23.11 ↔ Permanente Epiphyseodese an Radius und Ulna | 78.37 ↔ Verlängerungsosteotomie an Tibia und Fibula |
| 78.23.12 ↔ Therapeutische Epiphyseolyse an Radius und Ulna | 78.38.10 ↔ Verlängerungsosteotomie am Kalkaneus |
| 78.23.99 ↔ Verkürzungsosteotomie an Radius und Ulna, sonstige | 78.38.19 ↔ Verlängerungsosteotomie an sonstigen Tarsalia |
| 78.24.10 ↔ Temporäre Epiphyseodese an Karpalia und Metakarpalia | 78.38.20 ↔ Verlängerungsosteotomie an Metatarsalia |
| 78.24.11 ↔ Permanente Epiphyseodese an Karpalia und Metakarpalia | 78.38.99 ↔ Verlängerungsosteotomie an Tarsalia und Metatarsalia, sonstige |
| 78.24.12 ↔ Therapeutische Epiphyseolyse an Karpalia und Metakarpalia | 78.39.10 ↔ Verlängerungsosteotomie an Phalangen der Hand |
| 78.24.99 ↔ Verkürzungsosteotomie an Karpalia und Metakarpalia, sonstige | 78.39.30 ↔ Verlängerungsosteotomie an Phalangen des Fusses |
| 78.25.00 ↔ Verkürzungsosteotomie am Femur, n.n.bez. | 78.39.99 ↔ Verlängerungsosteotomie an anderen näher bezeichneten Knochen, sonstige |
| 78.25.10 ↔ Temporäre Epiphyseodese am Schenkelhals | 78.41.00 ↔ Sonstige plastische Rekonstruktion an Skapula, Klavikula, Rippen und Sternum, n.n.bez. |
| 78.25.11 ↔ Permanente Epiphyseodese am Schenkelhals | 78.41.10 ↔ Sonstige plastische Rekonstruktion an Skapula und Klavikula |
| 78.25.12 ↔ Therapeutische Epiphyseolyse am Schenkelhals | 78.41.20 ↔ Sonstige plastische Rekonstruktion an Rippen und Sternum |
| 78.25.19 ↔ Sonstige Verkürzungsosteotomie am Schenkelhals | 78.42 ↔ Sonstige plastische Rekonstruktion am Humerus |
| 78.25.20 ↔ Temporäre Epiphyseodese an sonstigen Teilen des Femur | 78.43 ↔ Sonstige plastische Rekonstruktion an Radius und Ulna |
| 78.25.21 ↔ Permanente Epiphyseodese an sonstigen Teilen des Femur | 78.44 ↔ Sonstige plastische Rekonstruktion an Karpalia und Metakarpalia |
| 78.25.22 ↔ Therapeutische Epiphyseolyse an sonstigen Teilen des Femur | 78.45 ↔ Sonstige plastische Rekonstruktion am Femur |
| 78.25.99 ↔ Verkürzungsosteotomie am Femur, sonstige | 78.47.00 ↔ Sonstige plastische Rekonstruktion an Tibia und Fibula, n.n.bez. |
| 78.27.00 ↔ Verkürzungsosteotomie an Tibia und Fibula, n.n.bez. | 78.47.10 ↔ Sonstige plastische Rekonstruktion an Tibia |
| 78.27.10 ↔ Temporäre Epiphyseodese an der Tibia | 78.47.20 ↔ Sonstige plastische Rekonstruktion an Fibula |
| 78.27.11 ↔ Permanente Epiphyseodese an der Tibia | 78.47.99 ↔ Sonstige plastische Rekonstruktion an Tibia und Fibula, sonstige |
| 78.27.12 ↔ Therapeutische Epiphyseolyse an der Tibia | 78.48 ↔ Sonstige plastische Rekonstruktion an Tarsalia und Metatarsalia |
| 78.27.19 ↔ Sonstige Verkürzungsosteotomie an der Tibia | 78.49.11 ↔ Sonstige plastische Rekonstruktion an Phalangen der Hand |
| 78.27.20 ↔ Temporäre Epiphyseodese an der Fibula | 78.49.12 ↔ Sonstige plastische Rekonstruktion am Becken |
| 78.27.21 ↔ Permanente Epiphyseodese an der Fibula | 78.49.13 ↔ Sonstige plastische Rekonstruktion an Phalangen des Fusses |
| 78.27.22 ↔ Therapeutische Epiphyseolyse an der Fibula | 7A.28.31 ↔ Osteotomie an der Wirbelsäule, Grad III |
| 78.27.29 ↔ Sonstige Verkürzungsosteotomie an der Fibula | 7A.28.41 ↔ Osteotomie an der Wirbelsäule, Grad IV |
| 78.27.99 ↔ Verkürzungsosteotomie an Tibia und Fibula, sonstige | |
| 78.28.10 ↔ Temporäre Epiphyseodese an Tarsalia und Metatarsalia | |
| 78.28.11 ↔ Permanente Epiphyseodese an Tarsalia und Metatarsalia | |
| 78.28.12 ↔ Therapeutische Epiphyseolyse an Tarsalia und Metatarsalia | |
| 78.28.20 ↔ Sonstige Verkürzungsosteotomie am Kalkaneus | |

Prozedur I11-4

| | | | |
|----------|---|----------|---|
| 78.10 ‡↔ | Anlegen eines Fixateur externe, n.n.bez. | 84.72 ‡↔ | Anlegen einer externen Fixationsvorrichtung, Ringsystem |
| 84.71 ‡↔ | Anlegen einer externen Fixationsvorrichtung, eindimensional | 84.73 ‡↔ | Anlegen einer gemischten Vorrichtung |

DRG I12**Knochen- und Gelenkinfektion /-entzündung mit verschiedenen Eingriffen am Muskel-Skelett-System und Bindegewebe**

Diagnose in Tabelle I12-1 und mindestens eine Prozedur in Tabelle I12-2

DRG I12A**Knochen- und Gelenkinfektion/-entzündung mit verschiedenen Eingriffen am Muskel-Skelett-System und Bindegewebe mit äusserst schweren CC oder intensivmedizinischer Komplexbehandlung/IMCK 120 bis 552 Aufwandspunkte**

PCCL > 3 oder Prozedur in Tabelle I12-3

DRG I12B**Knochen- und Gelenkinfektion /-entzündung mit verschiedenen Eingriffen am Muskel-Skelett-System und Bindegewebe mit schweren CC oder Revision des Kniegelenkes oder Vakuumbehandlung**

PCCL > 2 oder Prozedur in Tabelle I12-4 oder Vakuumbehandlung

DRG I12C**Knochen- und Gelenkinfektion /-entzündung mit verschiedenen Eingriffen am Muskel-Skelett-System und Bindegewebe****Diagnose I12-1**

| | | | |
|--------|---|--------|---|
| A18.0 | Tuberkulose der Knochen und Gelenke | M00.80 | Arthritis und Polyarthritis durch sonstige näher bezeichnete bakterielle Erreger: Mehrere Lokalisationen |
| M00.00 | Arthritis und Polyarthritis durch Staphylokokken: Mehrere Lokalisationen | M00.81 | Arthritis und Polyarthritis durch sonstige näher bezeichnete bakterielle Erreger: Schulterregion |
| M00.01 | Arthritis und Polyarthritis durch Staphylokokken: Schulterregion | M00.82 | Arthritis und Polyarthritis durch sonstige näher bezeichnete bakterielle Erreger: Oberarm |
| M00.02 | Arthritis und Polyarthritis durch Staphylokokken: Oberarm | M00.83 | Arthritis und Polyarthritis durch sonstige näher bezeichnete bakterielle Erreger: Unterarm |
| M00.03 | Arthritis und Polyarthritis durch Staphylokokken: Unterarm | M00.85 | Arthritis und Polyarthritis durch sonstige näher bezeichnete bakterielle Erreger: Beckenregion und Oberschenkel |
| M00.05 | Arthritis und Polyarthritis durch Staphylokokken: Beckenregion und Oberschenkel | M00.86 | Arthritis und Polyarthritis durch sonstige näher bezeichnete bakterielle Erreger: Unterschenkel |
| M00.06 | Arthritis und Polyarthritis durch Staphylokokken: Unterschenkel | M00.89 | Eitrige Arthritis, nicht näher bezeichnet: Mehrere Lokalisationen |
| M00.10 | Arthritis und Polyarthritis durch Pneumokokken: Mehrere Lokalisationen | M00.91 | Eitrige Arthritis, nicht näher bezeichnet: Schulterregion |
| M00.11 | Arthritis und Polyarthritis durch Pneumokokken: Schulterregion | M00.92 | Eitrige Arthritis, nicht näher bezeichnet: Oberarm |
| M00.12 | Arthritis und Polyarthritis durch Pneumokokken: Oberarm | M00.93 | Eitrige Arthritis, nicht näher bezeichnet: Unterarm |
| M00.13 | Arthritis und Polyarthritis durch Pneumokokken: Unterarm | M00.95 | Eitrige Arthritis, nicht näher bezeichnet: Beckenregion und Oberschenkel |
| M00.15 | Arthritis und Polyarthritis durch Pneumokokken: Beckenregion und Oberschenkel | M00.96 | Eitrige Arthritis, nicht näher bezeichnet: Unterschenkel |
| M00.16 | Arthritis und Polyarthritis durch Pneumokokken: Unterschenkel | M02.10 | Postenteritische Arthritis: Mehrere Lokalisationen |
| M00.20 | Arthritis und Polyarthritis durch sonstige Streptokokken: Mehrere Lokalisationen | M02.11 | Postenteritische Arthritis: Schulterregion |
| M00.21 | Arthritis und Polyarthritis durch sonstige Streptokokken: Schulterregion | M02.12 | Postenteritische Arthritis: Oberarm |
| M00.22 | Arthritis und Polyarthritis durch sonstige Streptokokken: Oberarm | M02.13 | Postenteritische Arthritis: Unterarm |
| M00.23 | Arthritis und Polyarthritis durch sonstige Streptokokken: Unterarm | M02.15 | Postenteritische Arthritis: Beckenregion und Oberschenkel |
| M00.25 | Arthritis und Polyarthritis durch sonstige Streptokokken: Beckenregion und Oberschenkel | M02.16 | Postenteritische Arthritis: Unterschenkel |
| M00.26 | Arthritis und Polyarthritis durch sonstige Streptokokken: Unterschenkel | M02.30 | Reiter-Krankheit: Mehrere Lokalisationen |
| | | M02.31 | Reiter-Krankheit: Schulterregion |
| | | M02.32 | Reiter-Krankheit: Oberarm |
| | | M02.33 | Reiter-Krankheit: Unterarm |
| | | M02.35 | Reiter-Krankheit: Beckenregion und Oberschenkel |
| | | M02.36 | Reiter-Krankheit: Unterschenkel |
| | | M02.90 | Reaktive Arthritis, nicht näher bezeichnet: Mehrere Lokalisationen |

| | | | |
|--------|--|--------|--|
| M02.91 | Reaktive Arthritis, nicht näher bezeichnet: Schulterregion | M06.05 | Seronegative chronische Polyarthritis: Beckenregion und Oberschenkel |
| M02.92 | Reaktive Arthritis, nicht näher bezeichnet: Oberarm | M06.06 | Seronegative chronische Polyarthritis: Unterschenkel |
| M02.93 | Reaktive Arthritis, nicht näher bezeichnet: Unterarm | M06.10 | Adulte Form der Still-Krankheit: Mehrere Lokalisationen |
| M02.95 | Reaktive Arthritis, nicht näher bezeichnet: Beckenregion und Oberschenkel | M06.11 | Adulte Form der Still-Krankheit: Schulterregion |
| M02.96 | Reaktive Arthritis, nicht näher bezeichnet: Unterschenkel | M06.12 | Adulte Form der Still-Krankheit: Oberarm |
| M05.00 | Felty-Syndrom: Mehrere Lokalisationen | M06.13 | Adulte Form der Still-Krankheit: Unterarm |
| M05.01 | Felty-Syndrom: Schulterregion | M06.15 | Adulte Form der Still-Krankheit: Beckenregion und Oberschenkel |
| M05.02 | Felty-Syndrom: Oberarm | M06.16 | Adulte Form der Still-Krankheit: Unterschenkel |
| M05.03 | Felty-Syndrom: Unterarm | M06.20 | Bursitis bei chronischer Polyarthritis: Mehrere Lokalisationen |
| M05.05 | Felty-Syndrom: Beckenregion und Oberschenkel | M06.21 | Bursitis bei chronischer Polyarthritis: Schulterregion |
| M05.06 | Felty-Syndrom: Unterschenkel | M06.22 | Bursitis bei chronischer Polyarthritis: Oberarm |
| M05.20 | Vaskulitis bei seropositiver chronischer Polyarthritis: Mehrere Lokalisationen | M06.23 | Bursitis bei chronischer Polyarthritis: Unterarm |
| M05.21 | Vaskulitis bei seropositiver chronischer Polyarthritis: Schulterregion | M06.25 | Bursitis bei chronischer Polyarthritis: Beckenregion und Oberschenkel |
| M05.22 | Vaskulitis bei seropositiver chronischer Polyarthritis: Oberarm | M06.26 | Bursitis bei chronischer Polyarthritis: Unterschenkel |
| M05.23 | Vaskulitis bei seropositiver chronischer Polyarthritis: Unterarm | M06.30 | Rheumaknoten: Mehrere Lokalisationen |
| M05.25 | Vaskulitis bei seropositiver chronischer Polyarthritis: Beckenregion und Oberschenkel | M06.31 | Rheumaknoten: Schulterregion |
| M05.26 | Vaskulitis bei seropositiver chronischer Polyarthritis: Unterschenkel | M06.32 | Rheumaknoten: Oberarm |
| M05.30 | Seropositive chronische Polyarthritis mit Beteiligung sonstiger Organe und Organsysteme: Mehrere Lokalisationen | M06.33 | Rheumaknoten: Unterarm |
| M05.31 | Seropositive chronische Polyarthritis mit Beteiligung sonstiger Organe und Organsysteme: Schulterregion | M06.35 | Rheumaknoten: Beckenregion und Oberschenkel |
| M05.32 | Seropositive chronische Polyarthritis mit Beteiligung sonstiger Organe und Organsysteme: Oberarm | M06.36 | Rheumaknoten: Unterschenkel |
| M05.33 | Seropositive chronische Polyarthritis mit Beteiligung sonstiger Organe und Organsysteme: Unterarm | M06.40 | Entzündliche Polyarthropathie: Mehrere Lokalisationen |
| M05.35 | Seropositive chronische Polyarthritis mit Beteiligung sonstiger Organe und Organsysteme: Beckenregion und Oberschenkel | M06.41 | Entzündliche Polyarthropathie: Schulterregion |
| M05.36 | Seropositive chronische Polyarthritis mit Beteiligung sonstiger Organe und Organsysteme: Unterschenkel | M06.42 | Entzündliche Polyarthropathie: Oberarm |
| M05.80 | Sonstige seropositive chronische Polyarthritis: Mehrere Lokalisationen | M06.43 | Entzündliche Polyarthropathie: Unterarm |
| M05.81 | Sonstige seropositive chronische Polyarthritis: Schulterregion | M06.45 | Entzündliche Polyarthropathie: Beckenregion und Oberschenkel |
| M05.82 | Sonstige seropositive chronische Polyarthritis: Oberarm | M06.46 | Entzündliche Polyarthropathie: Unterschenkel |
| M05.83 | Sonstige seropositive chronische Polyarthritis: Unterarm | M06.80 | Sonstige näher bezeichnete chronische Polyarthritis: Mehrere Lokalisationen |
| M05.85 | Sonstige seropositive chronische Polyarthritis: Beckenregion und Oberschenkel | M06.81 | Sonstige näher bezeichnete chronische Polyarthritis: Schulterregion |
| M05.86 | Sonstige seropositive chronische Polyarthritis: Unterschenkel | M06.82 | Sonstige näher bezeichnete chronische Polyarthritis: Oberarm |
| M05.90 | Seropositive chronische Polyarthritis, nicht näher bezeichnet: Mehrere Lokalisationen | M06.83 | Sonstige näher bezeichnete chronische Polyarthritis: Unterarm |
| M05.91 | Seropositive chronische Polyarthritis, nicht näher bezeichnet: Schulterregion | M06.85 | Sonstige näher bezeichnete chronische Polyarthritis: Beckenregion und Oberschenkel |
| M05.92 | Seropositive chronische Polyarthritis, nicht näher bezeichnet: Oberarm | M06.86 | Sonstige näher bezeichnete chronische Polyarthritis: Unterschenkel |
| M05.93 | Seropositive chronische Polyarthritis, nicht näher bezeichnet: Unterarm | M06.90 | Chronische Polyarthritis, nicht näher bezeichnet: Mehrere Lokalisationen |
| M05.95 | Seropositive chronische Polyarthritis, nicht näher bezeichnet: Beckenregion und Oberschenkel | M06.91 | Chronische Polyarthritis, nicht näher bezeichnet: Schulterregion |
| M05.96 | Seropositive chronische Polyarthritis, nicht näher bezeichnet: Unterschenkel | M06.92 | Chronische Polyarthritis, nicht näher bezeichnet: Oberarm |
| M06.00 | Seronegative chronische Polyarthritis: Mehrere Lokalisationen | M06.93 | Chronische Polyarthritis, nicht näher bezeichnet: Unterarm |
| M06.01 | Seronegative chronische Polyarthritis: Schulterregion | M06.95 | Chronische Polyarthritis, nicht näher bezeichnet: Beckenregion und Oberschenkel |
| M06.02 | Seronegative chronische Polyarthritis: Oberarm | M06.96 | Chronische Polyarthritis, nicht näher bezeichnet: Unterschenkel |
| M06.03 | Seronegative chronische Polyarthritis: Unterarm | M08.00 | Juvenile chronische Polyarthritis, adulter Typ: Mehrere Lokalisationen |
| | | M08.01 | Juvenile chronische Polyarthritis, adulter Typ: Schulterregion |
| | | M08.02 | Juvenile chronische Polyarthritis, adulter Typ: Oberarm |
| | | M08.03 | Juvenile chronische Polyarthritis, adulter Typ: Unterarm |
| | | M08.05 | Juvenile chronische Polyarthritis, adulter Typ: Beckenregion und Oberschenkel |
| | | M08.06 | Juvenile chronische Polyarthritis, adulter Typ: Unterschenkel |
| | | M08.20 | Juvenile chronische Arthritis, systemisch beginnende Form: Mehrere Lokalisationen |

| | | | |
|--------|--|--------|---|
| M08.21 | Juvenile chronische Arthritis, systemisch beginnende Form: Schulterregion | M45.02 | Spondylitis ankylosans: Zervikalbereich |
| M08.22 | Juvenile chronische Arthritis, systemisch beginnende Form: Oberarm | M45.03 | Spondylitis ankylosans: Zervikothorakalbereich |
| M08.23 | Juvenile chronische Arthritis, systemisch beginnende Form: Unterarm | M45.05 | Spondylitis ankylosans: Thorakolumbalbereich |
| M08.25 | Juvenile chronische Arthritis, systemisch beginnende Form: Beckenregion und Oberschenkel | M45.06 | Spondylitis ankylosans: Lumbalbereich |
| M08.26 | Juvenile chronische Arthritis, systemisch beginnende Form: Unterschenkel | M46.20 | Wirbelosteomyelitis: Mehrere Lokalisationen der Wirbelsäule |
| M08.3 | Juvenile chronische Arthritis (seronegativ), polyartikuläre Form | M46.21 | Wirbelosteomyelitis: Okzipito-Atlanto-Axialbereich |
| M08.40 | Juvenile chronische Arthritis, oligoartikuläre Form: Mehrere Lokalisationen | M46.22 | Wirbelosteomyelitis: Zervikalbereich |
| M08.41 | Juvenile chronische Arthritis, oligoartikuläre Form: Schulterregion | M46.23 | Wirbelosteomyelitis: Zervikothorakalbereich |
| M08.42 | Juvenile chronische Arthritis, oligoartikuläre Form: Oberarm | M46.25 | Wirbelosteomyelitis: Thorakolumbalbereich |
| M08.43 | Juvenile chronische Arthritis, oligoartikuläre Form: Unterarm | M46.26 | Wirbelosteomyelitis: Lumbalbereich |
| M08.45 | Juvenile chronische Arthritis, oligoartikuläre Form: Beckenregion und Oberschenkel | M86.00 | Akute hämatogene Osteomyelitis: Mehrere Lokalisationen |
| M08.46 | Juvenile chronische Arthritis, oligoartikuläre Form: Unterschenkel | M86.01 | Akute hämatogene Osteomyelitis: Schulterregion |
| M08.70 | Vaskulitis bei juveniler Arthritis: Mehrere Lokalisationen | M86.02 | Akute hämatogene Osteomyelitis: Oberarm |
| M08.71 | Vaskulitis bei juveniler Arthritis: Schulterregion | M86.03 | Akute hämatogene Osteomyelitis: Unterarm |
| M08.72 | Vaskulitis bei juveniler Arthritis: Oberarm | M86.05 | Akute hämatogene Osteomyelitis: Beckenregion und Oberschenkel |
| M08.73 | Vaskulitis bei juveniler Arthritis: Unterarm | M86.06 | Akute hämatogene Osteomyelitis: Unterschenkel |
| M08.75 | Vaskulitis bei juveniler Arthritis: Beckenregion und Oberschenkel | M86.10 | Sonstige akute Osteomyelitis: Mehrere Lokalisationen |
| M08.76 | Vaskulitis bei juveniler Arthritis: Unterschenkel | M86.11 | Sonstige akute Osteomyelitis: Schulterregion |
| M08.80 | Sonstige juvenile Arthritis: Mehrere Lokalisationen | M86.12 | Sonstige akute Osteomyelitis: Oberarm |
| M08.81 | Sonstige juvenile Arthritis: Schulterregion | M86.13 | Sonstige akute Osteomyelitis: Unterarm |
| M08.82 | Sonstige juvenile Arthritis: Oberarm | M86.15 | Sonstige akute Osteomyelitis: Beckenregion und Oberschenkel |
| M08.83 | Sonstige juvenile Arthritis: Unterarm | M86.16 | Sonstige akute Osteomyelitis: Unterschenkel |
| M08.85 | Sonstige juvenile Arthritis: Beckenregion und Oberschenkel | M86.20 | Subakute Osteomyelitis: Mehrere Lokalisationen |
| M08.86 | Sonstige juvenile Arthritis: Unterschenkel | M86.21 | Subakute Osteomyelitis: Schulterregion |
| M08.90 | Juvenile Arthritis, nicht näher bezeichnet: Mehrere Lokalisationen | M86.22 | Subakute Osteomyelitis: Oberarm |
| M08.91 | Juvenile Arthritis, nicht näher bezeichnet: Schulterregion | M86.23 | Subakute Osteomyelitis: Unterarm |
| M08.92 | Juvenile Arthritis, nicht näher bezeichnet: Oberarm | M86.25 | Subakute Osteomyelitis: Beckenregion und Oberschenkel |
| M08.93 | Juvenile Arthritis, nicht näher bezeichnet: Unterarm | M86.26 | Subakute Osteomyelitis: Unterschenkel |
| M08.95 | Juvenile Arthritis, nicht näher bezeichnet: Beckenregion und Oberschenkel | M86.30 | Chronische multifokale Osteomyelitis: Mehrere Lokalisationen |
| M08.96 | Juvenile Arthritis, nicht näher bezeichnet: Unterschenkel | M86.31 | Chronische multifokale Osteomyelitis: Schulterregion |
| M12.00 | Chronische postrheumatische Arthritis [Jaccoud-Arthritis]: Mehrere Lokalisationen | M86.32 | Chronische multifokale Osteomyelitis: Oberarm |
| M12.01 | Chronische postrheumatische Arthritis [Jaccoud-Arthritis]: Schulterregion | M86.33 | Chronische multifokale Osteomyelitis: Unterarm |
| M12.02 | Chronische postrheumatische Arthritis [Jaccoud-Arthritis]: Oberarm | M86.35 | Chronische multifokale Osteomyelitis: Beckenregion und Oberschenkel |
| M12.03 | Chronische postrheumatische Arthritis [Jaccoud-Arthritis]: Unterarm | M86.36 | Chronische multifokale Osteomyelitis: Unterschenkel |
| M12.05 | Chronische postrheumatische Arthritis [Jaccoud-Arthritis]: Beckenregion und Oberschenkel | M86.40 | Chronische Osteomyelitis mit Fistel: Mehrere Lokalisationen |
| M12.06 | Chronische postrheumatische Arthritis [Jaccoud-Arthritis]: Unterschenkel | M86.41 | Chronische Osteomyelitis mit Fistel: Schulterregion |
| M33.1 | Sonstige Dermatomyositis | M86.42 | Chronische Osteomyelitis mit Fistel: Oberarm |
| M33.2 | Polymyositis | M86.43 | Chronische Osteomyelitis mit Fistel: Unterarm |
| M34.0 | Progressive systemische Sklerose | M86.45 | Chronische Osteomyelitis mit Fistel: Beckenregion und Oberschenkel |
| M34.9 | Systemische Sklerose, nicht näher bezeichnet | M86.46 | Chronische Osteomyelitis mit Fistel: Unterschenkel |
| M35.1 | Sonstige Overlap-Syndrome | M86.50 | Sonstige chronische hämatogene Osteomyelitis: Mehrere Lokalisationen |
| M35.2 | Behçet-Krankheit | M86.51 | Sonstige chronische hämatogene Osteomyelitis: Schulterregion |
| M45.00 | Spondylitis ankylosans: Mehrere Lokalisationen der Wirbelsäule | M86.52 | Sonstige chronische hämatogene Osteomyelitis: Oberarm |
| M45.01 | Spondylitis ankylosans: Okzipito-Atlanto-Axialbereich | M86.53 | Sonstige chronische hämatogene Osteomyelitis: Unterarm |
| | | M86.55 | Sonstige chronische hämatogene Osteomyelitis: Beckenregion und Oberschenkel |
| | | M86.56 | Sonstige chronische hämatogene Osteomyelitis: Unterschenkel |
| | | M86.60 | Sonstige chronische Osteomyelitis: Mehrere Lokalisationen |
| | | M86.61 | Sonstige chronische Osteomyelitis: Schulterregion |
| | | M86.62 | Sonstige chronische Osteomyelitis: Oberarm |
| | | M86.63 | Sonstige chronische Osteomyelitis: Unterarm |
| | | M86.65 | Sonstige chronische Osteomyelitis: Beckenregion und Oberschenkel |

| | | | |
|--------|---|--------|---|
| M86.66 | Sonstige chronische Osteomyelitis: Unterschenkel | M86.93 | Osteomyelitis, nicht näher bezeichnet: Unterarm |
| M86.80 | Sonstige Osteomyelitis: Mehrere Lokalisationen | M86.95 | Osteomyelitis, nicht näher bezeichnet: Beckenregion und Oberschenkel |
| M86.81 | Sonstige Osteomyelitis: Schulterregion | M86.96 | Osteomyelitis, nicht näher bezeichnet: Unterschenkel |
| M86.82 | Sonstige Osteomyelitis: Oberarm | T84.5 | Infektion und entzündliche Reaktion durch eine Gelenkendoprothese |
| M86.83 | Sonstige Osteomyelitis: Unterarm | T84.6 | Infektion und entzündliche Reaktion durch eine interne Osteosynthesevorrichtung [jede Lokalisation] |
| M86.85 | Sonstige Osteomyelitis: Beckenregion und Oberschenkel | T84.7 | Infektion und entzündliche Reaktion durch sonstige orthopädische Endoprothesen, Implantate oder Transplantate |
| M86.86 | Sonstige Osteomyelitis: Unterschenkel | | |
| M86.90 | Osteomyelitis, nicht näher bezeichnet: Mehrere Lokalisationen | | |
| M86.91 | Osteomyelitis, nicht näher bezeichnet: Schulterregion | | |
| M86.92 | Osteomyelitis, nicht näher bezeichnet: Oberarm | | |

Prozedur I12-2

| | | | |
|------------|--|------------|---|
| 77.00 ↔ | Sequestrektomie, n.n.bez. | 77.09.10 ↔ | Sequestrektomie an Phalangen der Hand, ohne Einlage eines Medikamententrägers |
| 77.01.00 ↔ | Sequestrektomie an Skapula, Klavikula, Rippen und Sternum, n.n.bez. | 77.09.11 ↔ | Sequestrektomie an Phalangen der Hand, mit Einlage eines Medikamententrägers |
| 77.01.10 ↔ | Sequestrektomie an Skapula und Klavikula, ohne Einlage eines Medikamententrägers | 77.09.30 ↔ | Sequestrektomie am Beckenknochen, ohne Einlage eines Medikamententrägers |
| 77.01.11 ↔ | Sequestrektomie an Skapula und Klavikula, mit Einlage eines Medikamententrägers | 77.09.31 ↔ | Sequestrektomie am Beckenknochen, mit Einlage eines Medikamententrägers |
| 77.01.20 ↔ | Sequestrektomie an Rippen und Sternum, ohne Einlage eines Medikamententrägers | 77.09.40 ↔ | Sequestrektomie an den Phalangen des Fusses, ohne Einlage eines Medikamententrägers |
| 77.01.21 ↔ | Sequestrektomie an Rippen und Sternum, mit Einlage eines Medikamententrägers | 77.09.41 ↔ | Sequestrektomie an den Phalangen des Fusses, mit Einlage eines Medikamententrägers |
| 77.01.99 ↔ | Sequestrektomie an Skapula, Klavikula, Rippen und Sternum, sonstige | 77.09.90 ↔ | Sequestrektomie an sonstigen näher bezeichneten Knochen, ohne Einlage eines Medikamententrägers |
| 77.02.00 ↔ | Sequestrektomie am Humerus, n.n.bez. | 77.09.91 ↔ | Sequestrektomie an sonstigen näher bezeichneten Knochen, mit Einlage eines Medikamententrägers |
| 77.02.10 ↔ | Sequestrektomie am Humerus, ohne Einlage eines Medikamententrägers | 77.09.99 ↔ | Sequestrektomie an anderen näher bezeichneten Knochen, ohne Gesichtsschädelknochen, sonstige |
| 77.02.11 ↔ | Sequestrektomie am Humerus, mit Einlage eines Medikamententrägers | 77.11.10 ↔ | Sonstige Knocheninzision ohne Knochendurchtrennung an Skapula und Klavikula, Exploration und Knochenbohrung |
| 77.02.99 ↔ | Sequestrektomie am Humerus, sonstige | 77.11.11 ↔ | Sonstige Knocheninzision ohne Knochendurchtrennung an Skapula und Klavikula, Fremdkörperentfernung |
| 77.04.00 ↔ | Sequestrektomie an Karpalia und Metakarpalia, n.n.bez. | 77.11.12 ↔ | Sonstige Knocheninzision ohne Knochendurchtrennung an Skapula und Klavikula, Einlage und Entfernung eines Medikamententrägers |
| 77.04.10 ↔ | Sequestrektomie an Karpalia und Metakarpalia, ohne Einlage eines Medikamententrägers | 77.11.13 ↔ | Sonstige Knocheninzision ohne Knochendurchtrennung an Skapula und Klavikula, Drainage |
| 77.04.11 ↔ | Sequestrektomie an Karpalia und Metakarpalia, mit Einlage eines Medikamententrägers | 77.11.20 ↔ | Sonstige Knocheninzision ohne Knochendurchtrennung an Rippen und Sternum, Exploration und Knochenbohrung |
| 77.04.99 ↔ | Sequestrektomie an Karpalia und Metakarpalia, sonstige | 77.11.21 ↔ | Sonstige Knocheninzision ohne Knochendurchtrennung an Rippen und Sternum, Fremdkörperentfernung |
| 77.05.00 ↔ | Sequestrektomie an Femur, n.n.bez. | 77.11.22 ↔ | Sonstige Knocheninzision ohne Knochendurchtrennung an Rippen und Sternum, Einlage und Entfernung eines Medikamententrägers |
| 77.05.10 ↔ | Sequestrektomie an Femur, ohne Einlage eines Medikamententrägers | 77.11.23 ↔ | Sonstige Knocheninzision ohne Knochendurchtrennung an Rippen und Sternum, Drainage |
| 77.05.11 ↔ | Sequestrektomie an Femur, mit Einlage eines Medikamententrägers | 77.11.99 ↔ | Sonstige Knocheninzision ohne Knochendurchtrennung an Skapula, Klavikula, Rippen und Sternum, sonstige |
| 77.05.99 ↔ | Sequestrektomie an Femur, sonstige | 77.12.10 ↔ | Sonstige Knocheninzision ohne Knochendurchtrennung am Humerus, Exploration und Knochenbohrung |
| 77.06.00 ↔ | Sequestrektomie an der Patella, n.n.bez. | 77.12.11 ↔ | Sonstige Knocheninzision ohne Knochendurchtrennung am Humerus, Fremdkörperentfernung |
| 77.06.10 ↔ | Sequestrektomie an der Patella, ohne Einlage eines Medikamententrägers | 77.12.12 ↔ | Sonstige Knocheninzision ohne Knochendurchtrennung am Humerus, Einlage und Entfernung eines Medikamententrägers |
| 77.06.11 ↔ | Sequestrektomie an der Patella, mit Einlage eines Medikamententrägers | | |
| 77.06.99 ↔ | Sequestrektomie an der Patella, sonstige | | |
| 77.07.00 ↔ | Sequestrektomie an Tibia und Fibula, n.n.bez. | | |
| 77.07.10 ↔ | Sequestrektomie an Tibia und Fibula, ohne Einlage eines Medikamententrägers | | |
| 77.07.11 ↔ | Sequestrektomie an Tibia und Fibula, mit Einlage eines Medikamententrägers | | |
| 77.07.99 ↔ | Sequestrektomie an Tibia und Fibula, sonstige | | |
| 77.08.10 ↔ | Sequestrektomie an Tarsalia und Metatarsalia, ohne Einlage eines Medikamententrägers | | |
| 77.08.11 ↔ | Sequestrektomie an Tarsalia und Metatarsalia, mit Einlage eines Medikamententrägers | | |
| 77.08.99 ↔ | Sequestrektomie an Tarsalia und Metatarsalia, sonstige | | |
| 77.09.00 ↔ | Sequestrektomie an anderen näher bezeichneten Knochen, ohne Gesichtsschädelknochen, n.n.bez. | | |

| | | | |
|------------|---|------------|--|
| 77.12.13 ↔ | Sonstige Knocheninzision ohne Knochendurchtrennung am Humerus, Drainage | 77.86 ↔ | Sonstige partielle Knochenresektion aus der Patella |
| 77.12.99 ↔ | Sonstige Knocheninzision ohne Knochendurchtrennung am Humerus, sonstige | 77.87.00 ↔ | Sonstige partielle Knochenresektion an Tibia und Fibula, n.n.bez. |
| 77.16.10 ↔ | Sonstige Knocheninzision ohne Knochendurchtrennung an der Patella, Exploration und Knochenbohrung | 77.87.10 ↔ | Sonstige partielle Knochenresektion an Tibia |
| 77.16.11 ↔ | Sonstige Knocheninzision ohne Knochendurchtrennung an der Patella, Fremdkörperentfernung | 77.87.11 ↔ | Sonstige partielle Knochenresektion an Fibula |
| 77.16.12 ↔ | Sonstige Knocheninzision ohne Knochendurchtrennung an der Patella, Einlage und Entfernung eines Medikamententrägers | 77.87.99 ↔ | Sonstige partielle Knochenresektion an Tibia und Fibula, sonstige |
| 77.16.13 ↔ | Sonstige Knocheninzision ohne Knochendurchtrennung an der Patella, Drainage | 77.88 ↔ | Sonstige partielle Knochenresektion an Tarsalia und Metatarsalia |
| 77.16.99 ↔ | Sonstige Knocheninzision ohne Knochendurchtrennung an der Patella, sonstige | 77.89.40 ↔ | Sonstige partielle Knochenresektion an Phalangen des Fusses |
| 77.61.10 ↔ | Lokale Exzision und Destruktion von Knochenläsion oder -gewebe an Skapula und Klavikula | 77.91.00 ↔ | Totale Resektion von Skapula, Klavikula, Rippen und Sternum, n.n.bez. |
| 77.61.11 ↔ | Lokale Exzision und Destruktion von Knochenläsion oder -gewebe an einer Rippe | 77.91.10 ↔ | Totale Resektion von Skapula und Klavikula |
| 77.61.12 ↔ | Lokale Exzision und Destruktion von Knochenläsion oder -gewebe am Sternum | 77.91.11 ↔ | Totale Resektion einer Rippe |
| 77.61.20 ↔ | Débridement an Skapula und Klavikula | 77.91.12 ↔ | Totale Resektion einer Halsrippe |
| 77.61.99 ↔ | Lokale Exzision und Destruktion von Knochenläsion oder -gewebe an Skapula, Klavikula, Rippen und Sternum, sonstige | 77.91.13 ↔ | Totale Resektion des Sternums |
| 77.62.20 ↔ | Débridement am Humerus | 77.91.99 ↔ | Totale Resektion von Skapula, Klavikula, Rippen und Sternum, sonstige |
| 77.62.99 ↔ | Lokale Exzision und Destruktion von Knochenläsion oder -gewebe am Humerus, sonstige | 77.92 ↔ | Totale Humerusresektion |
| 77.63.20 ↔ | Débridement an Radius und Ulna | 77.93 ↔ | Totale Resektion von Radius und Ulna |
| 77.63.99 ↔ | Lokale Exzision und Destruktion von Knochenläsion oder -gewebe an Radius und Ulna, sonstige | 77.94 ↔ | Totale Resektion von Karpalia und Metakarpalia |
| 77.64.20 ↔ | Débridement an Karpalia und Metakarpalia | 77.96 ↔ | Totale Patella-Resektion |
| 77.64.99 ↔ | Lokale Exzision und Destruktion von Knochenläsion oder -gewebe an Karpalia und Metakarpalia, sonstige | 77.97.00 ↔ | Totale Resektion von Tibia und Fibula, n.n.bez. |
| 77.67.10 ↔ | Lokale Exzision und Destruktion von Knochenläsion oder -gewebe an Tibia | 77.97.10 ↔ | Totale Resektion von Tibia |
| 77.67.11 ↔ | Lokale Exzision und Destruktion von Knochenläsion oder -gewebe an Fibula | 77.97.11 ↔ | Totale Resektion von Fibula |
| 77.67.20 ↔ | Débridement an Tibia | 77.97.99 ↔ | Totale Resektion von Tibia und Fibula, sonstige |
| 77.67.21 ↔ | Débridement an Fibula | 77.98.10 ↔ | Totale Resektion von Tarsalia |
| 77.67.99 ↔ | Lokale Exzision und Destruktion von Knochenläsion oder -gewebe an Tibia und Fibula, sonstige | 77.98.11 ↔ | Totale Resektion von Metatarsalia |
| 77.68.10 ↔ | Lokale Exzision und Destruktion von Knochenläsion oder -gewebe an Tarsalia | 77.98.99 ↔ | Totale Resektion von Tarsalia und Metatarsalia, sonstige |
| 77.68.11 ↔ | Lokale Exzision und Destruktion von Knochenläsion oder -gewebe an Metatarsalia | 77.99.10 ↔ | Totale Knochenresektionen an Phalangen der Hand |
| 77.68.20 ↔ | Débridement an Tarsalia | 77.99.40 ↔ | Totale Knochenresektionen an Phalangen des Fusses |
| 77.68.21 ↔ | Débridement an Metatarsalia | 78.01.09 ↔ | Knochen transplantation und Knochen transposition an Skapula und Klavikula, sonstige |
| 77.68.99 ↔ | Lokale Exzision und Destruktion von Knochenläsion oder -gewebe an Tarsalia und Metatarsalia, sonstige | 78.01.11 ↔ | Knochen transplantation an Skapula und Klavikula, gefässgestielt ohne mikrovasculärer Anastomose |
| 77.69.12 ↔ | Lokale Exzision und Destruktion von Knochenläsion oder -gewebe am Becken | 78.01.13 ↔ | Knorpel-Knochen transplantation an Skapula und Klavikula, autogen und allogene |
| 77.69.13 ↔ | Lokale Exzision und Destruktion von Knochenläsion oder -gewebe an Phalangen des Fusses | 78.01.14 ↔ | Knochen transplantation an Skapula und Klavikula, autogen, Spongiosa und kortikospongioser Span |
| 77.69.22 ↔ | Débridement am Becken | 78.01.15 ↔ | Knochen transplantation an Skapula und Klavikula, allogene oder xenogene, Spongiosa und kortikospongioser Span |
| 77.69.23 ↔ | Débridement an Phalangen des Fusses | 78.01.18 ↔ | Knochen transplantation an Skapula und Klavikula, allogene oder xenogene, Röhrenknochen |
| 77.81.00 ↔ | Sonstige partielle Knochenresektion an Skapula, Klavikula, Rippen und Sternum, n.n.bez. | 78.02.11 ↔ | Knochen transplantation am Humerus, gefässgestielt ohne mikrovasculäre Anastomose |
| 77.81.10 ↔ | Sonstige partielle Knochenresektion an Skapula und Klavikula | 78.02.13 ↔ | Knorpel-Knochen transplantation am Humerus, autogen und allogene |
| 77.81.11 ↔ | Sonstige partielle Knochenresektion an einer Rippe | 78.03.13 ↔ | Knorpel-Knochen transplantation an Radius und Ulna, autogen und allogene |
| 77.81.12 ↔ | Sonstige partielle Knochenresektion am Sternum | 78.04.11 ↔ | Knochen transposition an Karpalia und Metakarpalia, gefässgestielt ohne mikrovasculäre Anastomose |
| 77.81.99 ↔ | Sonstige partielle Knochenresektion an Skapula, Klavikula, Rippen und Sternum, sonstige | 78.04.13 ↔ | Knorpel-Knochen transplantation an Karpalia und Metakarpalia, autogen und allogene |
| 77.82 ↔ | Sonstige partielle Knochenresektion am Humerus | 78.06.20 ↔ | Knochen transplantation an der Patella, gefässgestielt, ohne mikrovasculäre Anastomose |
| 77.83 ↔ | Sonstige partielle Knochenresektion an Radius und Ulna | 78.07.11 ↔ | Knochen transplantation an der Tibia, gefässgestielt ohne mikrovasculäre Anastomose |
| 77.84 ↔ | Sonstige partielle Knochenresektion an Karpalia und Metakarpalia | 78.07.13 ↔ | Knorpel-Knochen transplantation an der Tibia, autogen und allogene |
| | | 78.07.21 ↔ | Knochen transplantation an der Fibula, gefässgestielt ohne mikrovasculäre Anastomose |
| | | 78.07.23 ↔ | Knorpel-Knochen transplantation an der Fibula, autogen und allogene |
| | | 78.08.11 ↔ | Knochen transplantation an Tarsalia und Metatarsalia, gefässgestielt ohne mikrovasculärer Anastomose |
| | | 78.08.13 ↔ | Knorpel-Knochen transplantation an Tarsalia und Metatarsalia, autogen und allogene |

| | | | |
|------------|--|------------|---|
| 78.09.11 ↔ | Knochentransplantation an Phalangen der Hand, gefässgestielt ohne mikrovaskuläre Anastomose | 78.17.11 ↔ | Offene Reposition einer einfachen Fraktur der proximalen Tibia mit Knochenfixation durch Fixateur externe |
| 78.09.13 ↔ | Knorpel-Knochentransplantation an Phalangen der Hand, autogen und allogenen | 78.17.12 ↔ | Offene Reposition einer Mehrfragmentfraktur der proximalen Tibia mit Knochenfixation durch Fixateur externe |
| 78.09.91 ↔ | Knochentransplantation an anderen näher bezeichneten Knochen, ausser Gesichtsschädelknochen, gefässgestielt ohne mikrovaskuläre Anastomose | 78.17.13 ↔ | Offene Reposition einer einfachen Tibiaschaftfraktur mit Knochenfixation durch Fixateur externe |
| 78.11.10 ↔ | Geschlossene Reposition einer Fraktur von Skapula und Klavikula mit Knochenfixation durch Fixateur externe | 78.17.14 ↔ | Offene Reposition einer einfachen Fraktur der distalen Tibia mit Knochenfixation durch Fixateur externe |
| 78.11.11 ↔ | Offene Reposition einer einfachen Fraktur von Skapula und Klavikula mit Knochenfixation durch Fixateur externe | 78.17.15 ↔ | Geschlossene Reposition einer sonstigen Tibiafraktur mit Knochenfixation durch Fixateur externe |
| 78.11.12 ↔ | Offene Reposition einer Mehrfragmentfraktur von Klavikula und Skapula mit Knochenfixation durch Fixateur externe | 78.17.16 ↔ | Offene Reposition einer Mehrfragmentfraktur sonstiger Teile der Tibia mit Knochenfixation durch Fixateur externe |
| 78.11.99 ↔ | Anlegen eines Fixateur externe an Skapula, Klavikula, Rippen und Sternum (inkl. Reposition von Frakturen), sonstige | 78.17.20 ↔ | Offene Reposition einer einfachen Fraktur der proximalen Fibula mit Knochenfixation durch Fixateur externe |
| 78.12.10 ↔ | Geschlossene Reposition einer proximalen Humerusfraktur mit Knochenfixation durch Fixateur externe | 78.17.21 ↔ | Offene Reposition einer Mehrfragmentfraktur der proximalen Fibula mit Knochenfixation durch Fixateur externe |
| 78.12.11 ↔ | Offene Reposition einer proximalen Humerusfraktur mit Knochenfixation durch Fixateur externe | 78.17.22 ↔ | Offene Reposition einer einfachen Fraktur des Fibulaschafts mit Knochenfixation durch Fixateur externe |
| 78.12.90 ↔ | Geschlossene Reposition einer sonstigen Humerusfraktur mit Knochenfixation durch Fixateur externe | 78.17.23 ↔ | Offene Reposition einer Mehrfragmentfraktur des Fibulaschafts mit Knochenfixation durch Fixateur externe |
| 78.12.91 ↔ | Offene Reposition einer sonstigen Humerusfraktur mit Knochenfixation durch Fixateur externe | 78.17.24 ↔ | Geschlossene Reposition einer distalen Fibulafraktur mit Knochenfixation durch Fixateur externe |
| 78.12.99 ↔ | Anlegen eines Fixateur externe am Humerus (inkl. Reposition von Frakturen), sonstige | 78.17.25 ↔ | Offene Reposition einer einfachen Fraktur der distalen Fibula mit Knochenfixation durch Fixateur externe |
| 78.13.10 ↔ | Geschlossene Reposition einer distalen Radiusfraktur mit Knochenfixation durch Fixateur externe | 78.17.26 ↔ | Offene Reposition einer Mehrfragmentfraktur der distalen Fibula mit Knochenfixation durch Fixateur externe |
| 78.13.11 ↔ | Geschlossene Reposition einer sonstigen Radiusfraktur mit Knochenfixation durch Fixateur externe | 78.17.27 ↔ | Geschlossene Reposition einer sonstigen Fibulafraktur mit Knochenfixation durch Fixateur externe |
| 78.13.12 ↔ | Offene Reposition einer distalen Radiusfraktur mit Knochenfixation durch Fixateur externe | 78.17.99 ↔ | Anlegen eines Fixateur externe an Tibia und Fibula (inkl. Reposition von Frakturen), sonstige |
| 78.13.13 ↔ | Offene Reposition einer sonstigen Radiusfraktur mit Knochenfixation durch Fixateur externe | 78.18.10 ↔ | Geschlossene Reposition einer Kalkaneusfraktur mit Knochenfixation durch Fixateur externe |
| 78.13.20 ↔ | Geschlossene Reposition einer Ulnafraktur mit Knochenfixation durch Fixateur externe | 78.18.11 ↔ | Geschlossene Reposition einer Fraktur sonstiger Tarsalia und Metatarsalia mit Knochenfixation durch Fixateur externe |
| 78.13.99 ↔ | Anlegen eines Fixateur externe an Radius und Ulna (inkl. Reposition von Frakturen), sonstige | 78.18.12 ↔ | Offene Reposition einer einfachen Fraktur an sonstigen Tarsalia und Metatarsalia mit Knochenfixation durch Fixateur externe |
| 78.14.10 ↔ | Geschlossene Reposition einer Fraktur an Karpalia und Metakarpalia mit Knochenfixation durch Fixateur externe | 78.18.13 ↔ | Offene Reposition einer Fraktur an Kalkaneus und Talus mit Knochenfixation durch Fixateur externe |
| 78.14.11 ↔ | Offene Reposition einer Fraktur an Karpalia und Metakarpalia mit Knochenfixation durch Fixateur externe | 78.18.14 ↔ | Offene Reposition einer Mehrfragmentfraktur an sonstigen Tarsalia mit Knochenfixation durch Fixateur externe |
| 78.14.99 ↔ | Anlegen eines Fixateur externe an Karpalia und Metakarpalia (inkl. Reposition von Frakturen), sonstige | 78.18.15 ↔ | Offene Reposition einer Mehrfragmentfraktur an Metatarsalia mit Knochenfixation durch Fixateur externe |
| 78.15.30 ↔ | Geschlossene Reposition einer distalen Femurfraktur mit Knochenfixation durch Fixateur externe | 78.18.99 ↔ | Anlegen eines Fixateur externe an Tarsalia und Metatarsalia (inkl. Reposition von Frakturen), sonstige |
| 78.15.31 ↔ | Offene Reposition einer distalen Femurfraktur mit Knochenfixation durch Fixateur externe | 78.19.10 ↔ | Geschlossene Reposition einer Fraktur von Phalangen der Hand mit Knochenfixation durch Fixateur externe |
| 78.15.40 ↔ | Geschlossene Reposition einer sonstigen Femurfraktur mit Knochenfixation durch Fixateur externe | 78.19.11 ↔ | Offene Reposition einer Fraktur von Phalangen der Hand mit Knochenfixation durch Fixateur externe |
| 78.15.99 ↔ | Anlegen eines Fixateur externe am Femur (inkl. Reposition von Frakturen), sonstige | 78.19.30 ↔ | Geschlossene Reposition einer Fraktur von Phalangen des Fusses mit Knochenfixation durch Fixateur externe |
| 78.16.10 ↔ | Geschlossene Reposition einer Fraktur der Patella mit Knochenfixation durch Fixateur externe | 78.19.31 ↔ | Offene Reposition einer Fraktur von Phalangen des Fusses mit Knochenfixation durch Fixateur externe |
| 78.16.11 ↔ | Offene Reposition einer Fraktur der Patella mit Knochenfixation durch Fixateur externe | | |
| 78.17.10 ↔ | Geschlossene Reposition einer Fraktur der proximalen Tibia mit Knochenfixation durch Fixateur externe | | |

| | |
|---|--|
| 78.19.90 ↔ Geschlossene Reposition einer Fraktur sonstiger bezeichneter Knochen mit Knochenfixation durch Fixateur externe | 78.60.05 ↔ Knochenimplantatentfernung, ohne Angabe der Lokalisation, Entfernung eines Knochen(teil)ersatzes |
| 78.19.91 ↔ Offene Reposition einer Fraktur sonstiger bezeichneter Knochen mit Knochenfixation durch Fixateur externe | 78.60.08 ↔ Entfernung eines internen Verlängerungs- oder Knochentransportsystems (motorisiert / nicht-motorisiert), jede Lokalisation |
| 78.19.99 ↔ Anlegen eines Fixateur externe an andere näher bezeichnete Knochen, ausser Gesichtsschädelknochen (Inkl. Reposition von Frakturen), sonstige | 78.61.01 ↔ Knochenimplantatentfernung an Skapula und Klavikula, Draht, intramedullärer Draht, Schraube, Zuggurtung/Cerclage, Platte, winkelstabile Platte, Fixateur externe, (Blount-)Klammern |
| 78.22.00 ↔ Verkürzungsosteotomie am Humerus, n.n.bez. | 78.61.05 ↔ Knochenimplantatentfernung an Skapula, Klavikula, Rippen und Sternum, Entfernung eines Knochen(teil)ersatzes an Skapula, Klavikula, Rippen und Sternum |
| 78.22.10 ↔ Temporäre Epiphyseodese am Humerus | 78.61.08 ↔ Knochenimplantatentfernung an Skapula und Klavikula, sonstiges Osteosynthesematerial |
| 78.22.11 ↔ Permanente Epiphyseodese am Humerus | 78.61.11 ↔ Knochenimplantatentfernung an Rippen und Sternum |
| 78.22.12 ↔ Therapeutische Epiphyseolyse am Humerus | 78.62.01 ↔ Knochenimplantatentfernung am Humerus, (intramedullärer) Draht, Schraube, Zuggurtung/Cerclage, (winkelstabile) Platte, Winkelplatte /Kondylenplatte, Marknagel, Verriegelungsnagel, Transfixationsnagel, Fixateur externe, Ringfixateur, (Blount-)Klammern |
| 78.22.99 ↔ Verkürzungsosteotomie am Humerus, sonstige | 78.62.02 ↔ Knochenimplantatentfernung am Humerus, dynamische Kompressionsschraube, Marknagel mit Gelenkkomponente |
| 78.23.00 ↔ Verkürzungsosteotomie an Radius und Ulna, n.n.bez. | 78.62.05 ↔ Knochenimplantatentfernung am Humerus, Entfernung eines Knochen(teil)ersatzes am Humerus |
| 78.23.10 ↔ Temporäre Epiphyseodese an Radius und Ulna | 78.62.08 ↔ Knochenimplantatentfernung am Humerus: sonstiges Osteosynthesematerial |
| 78.23.11 ↔ Permanente Epiphyseodese an Radius und Ulna | 78.63.01 ↔ Knochenimplantatentfernung an Radius und Ulna, (intramedullärer) Draht, Schraube, Zuggurtung/Cerclage, (winkelstabile) Platte, Winkelplatte/Kondylenplatte, Marknagel, Verriegelungsnagel, Transfixationsnagel, Fixateur externe, Ringfixateur, (Blount-)Klammern |
| 78.23.12 ↔ Therapeutische Epiphyseolyse an Radius und Ulna | 78.63.05 ↔ Knochenimplantatentfernung an Radius und Ulna, Entfernung eines Knochen(teil)ersatzes an Radius und Ulna |
| 78.23.99 ↔ Verkürzungsosteotomie an Radius und Ulna, sonstige | 78.63.08 ↔ Knochenimplantatentfernung an Radius und Ulna (proximal / Schaft / distal), sonstiges Osteosynthesematerial |
| 78.51.00 ↔ Innere Knochenfixation ohne Reposition der Fraktur an Skapula, Klavikula, Rippen und Sternum, n.n.bez. | 78.64.01 ↔ Knochenimplantatentfernung an Karpalia und Metakarpalia, (intramedullärer) Draht, Schraube, Zuggurtung/Cerclage, (winkelstabile) Platte, Fixateur externe, Ringfixateur, (Blount-)Klammern |
| 78.51.99 ↔ Innere Knochenfixation ohne Reposition der Fraktur an Skapula, Klavikula, Rippen und Sternum, sonstige | 78.64.05 ↔ Knochenimplantatentfernung an Karpalia und Metakarpalia, Entfernung eines Knochen(teil)ersatzes an Karpalia und Metakarpalia |
| 78.52.00 ↔ Innere Knochenfixation ohne Reposition der Fraktur am Humerus, n.n.bez. | 78.64.08 ↔ Knochenimplantatentfernung an Karpalia und Metakarpalia, sonstiges Osteosynthesematerial |
| 78.52.10 ↔ Revision von Osteosynthesematerial ohne Materialersatz am Humerus | 78.65.01 ↔ Knochenimplantatentfernung am Femur, Draht, intramedullärer Draht, Schraube, Zuggurtung/Cerclage, (winkelstabile) Platte, Winkelplatte/Kondylenplatte, dynamische Kompressionsschraube, Marknagel, Fixateur externe, (Blount-)Klammern |
| 78.52.99 ↔ Innere Knochenfixation ohne Reposition der Fraktur am Humerus, sonstige | 78.65.02 ↔ Knochenimplantatentfernung am Femur (Schenkelhals / proximal / distal, ausser Schaft), Marknagel mit Gelenkkomponente, Verriegelungsnagel, Transfixationsnagel |
| 78.53.00 ↔ Innere Knochenfixation ohne Reposition der Fraktur an Radius und Ulna, n.n.bez. | 78.65.03 ↔ Knochenimplantatentfernung am Femur (Schaft), Marknagel mit Gelenkkomponente |
| 78.53.10 ↔ Revision von Osteosynthesematerial ohne Materialersatz an Radius | 78.65.04 ↔ Knochenimplantatentfernung am Femur (proximal / Schaft / distal, ausser Schenkelhals), Ringfixateur |
| 78.53.20 ↔ Revision von Osteosynthesematerial ohne Materialersatz an Ulna | 78.65.05 ↔ Knochenimplantatentfernung am Femur, Entfernung eines Knochen(teil)ersatzes am Femur |
| 78.53.99 ↔ Innere Knochenfixation ohne Reposition der Fraktur an Radius und Ulna, sonstige | 78.65.08 ↔ Knochenimplantatentfernung am Femur, sonstiges Osteosynthesematerial |
| 78.54.00 ↔ Innere Knochenfixation ohne Reposition der Fraktur an Karpalia und Metakarpalia, n.n.bez. | |
| 78.54.10 ↔ Revision von Osteosynthesematerial ohne Materialersatz an Karpalia und Metakarpalia | |
| 78.54.99 ↔ Innere Knochenfixation ohne Reposition der Fraktur an Karpalia und Metakarpalia, sonstige | |
| 78.55.00 ↔ Innere Knochenfixation ohne Reposition der Fraktur am Femur, n.n.bez. | |
| 78.55.10 ↔ Revision von Osteosynthesematerial ohne Materialersatz am Femur | |
| 78.55.99 ↔ Innere Knochenfixation ohne Reposition der Fraktur am Femur, sonstige | |
| 78.56.00 ↔ Innere Knochenfixation ohne Reposition der Fraktur an der Patella, n.n.bez. | |
| 78.56.10 ↔ Revision von Osteosynthesematerial ohne Materialersatz an der Patella | |
| 78.56.99 ↔ Innere Knochenfixation ohne Reposition der Fraktur an der Patella, sonstige | |
| 78.57.00 ↔ Innere Knochenfixation ohne Reposition der Fraktur an Tibia und Fibula, n.n.bez. | |
| 78.57.10 ↔ Revision von Osteosynthesematerial ohne Materialersatz an der Tibia | |
| 78.57.20 ↔ Revision von Osteosynthesematerial ohne Materialersatz an der Fibula | |
| 78.57.99 ↔ Innere Knochenfixation ohne Reposition der Fraktur an Tibia und Fibula, sonstige | |
| 78.58.10 ↔ Revision von Osteosynthesematerial ohne Materialersatz an Tarsalia und Metatarsalia | |
| 78.58.99 ↔ Innere Knochenfixation ohne Reposition der Fraktur an Tarsalia und Metatarsalia, sonstige | |
| 78.59.40 ↔ Revision von Osteosynthesematerial ohne Materialersatz an Phalangen des Fusses | |

| | |
|---|--|
| 78.66.01 ↔ Knochenimplantatentfernung an der Patella, (intramedullärer) Draht, Schraube, Zuggurtung/Cerclage, Fixateur externe, (Blount-)Klammern | 78.69.45 ↔ Knochenimplantatentfernung an anderen näher bezeichneten Knochen, ausser Gesichtsschädelknochen, Entfernung eines Knochen(teil)ersatzes an Phalangen des Fusses |
| 78.66.05 ↔ Knochenimplantatentfernung an der Patella, Entfernung eines Knochen(teil)ersatzes an der Patella | 78.69.48 ↔ Knochenimplantatentfernung an Phalangen des Fusses, sonstiges Osteosynthesematerial |
| 78.66.08 ↔ Knochenimplantatentfernung an der Patella, sonstiges Osteosynthesematerial | 78.69.51 ↔ Knochenimplantatentfernung an anderen näher bezeichneten Knochen, Draht, Zuggurtung/Cerclage, (Blount-)Klammern |
| 78.67.01 ↔ Knochenimplantatentfernung an Tibia und Fibula, (intramedullärer) Draht, Schraube, Zuggurtung/Cerclage, Fixateur externe, Ringfixateur, (Blount-)Klammern | 78.69.52 ↔ Knochenimplantatentfernung an anderen näher bezeichneten Knochen, Schraube, (winkelstabile) Platte, dynamische Kompressionschraube, intramedullärer Draht, Marknagel, Marknagel mit Gelenkkomponente, Verriegelungsnagel, Transfixationsnagel, Fixateur externe |
| 78.67.05 ↔ Knochenimplantatentfernung an Tibia und Fibula, Entfernung eines Knochen(teil)ersatzes an Tibia und Fibula | 78.69.53 ↔ Knochenimplantatentfernung an anderen näher bezeichneten Knochen, Winkelplatte/Kondylenplatte |
| 78.67.11 ↔ Knochenimplantatentfernung an der Tibia, (winkelstabile) Platte, Winkelplatte / Kondylenplatte | 78.69.55 ↔ Knochenimplantatentfernung an anderen näher bezeichneten Knochen, ausser Gesichtsschädelknochen, Entfernung eines Knochen(teil)ersatzes an sonstigen näher bezeichneten Knochen |
| 78.67.12 ↔ Knochenimplantatentfernung an der Tibia, Marknagel, Verriegelungsnagel, Transfixationsnagel | 78.69.58 ↔ Knochenimplantatentfernung an anderen näher bezeichneten Knochen, sonstiges Osteosynthesematerial |
| 78.67.13 ↔ Knochenimplantatentfernung an der Tibia, dynamische Kompressionschraube | 78.69.71 ↔ Arthroskopische Entfernung von Osteosynthesematerial |
| 78.67.21 ↔ Knochenimplantatentfernung an der Fibula, (winkelstabile) Platte | 78.91 ↔ Einsetzen eines Knochenwachstumsstimulators an Skapula, Klavikula, Rippen und Sternum |
| 78.67.22 ↔ Knochenimplantatentfernung an der Fibula, Marknagel, Verriegelungsnagel, Transfixationsnagel | 78.95 ↔ Einsetzen eines Knochenwachstumsstimulators am Femur |
| 78.67.28 ↔ Knochenimplantatentfernung an Tibia und Fibula, sonstiges Osteosynthesematerial | 78.96 ↔ Einsetzen eines Knochenwachstumsstimulators an der Patella |
| 78.68.01 ↔ Knochenimplantatentfernung an Tarsalia und Metatarsalia, (intramedullärer) Draht, Schraube, Zuggurtung/Cerclage, (winkelstabile) Platte, Fixateur externe, Ringfixateur, (Blount-)Klammern | 78.97 ↔ Einsetzen eines Knochenwachstumsstimulators an Tibia und Fibula |
| 78.68.05 ↔ Knochenimplantatentfernung an Tarsalia und Metatarsalia, Entfernung eines Knochen(teil)ersatzes an Talus und Kalkaneus | 78.98 ↔ Einsetzen eines Knochenwachstumsstimulators an Tarsalia und Metatarsalia |
| 78.68.06 ↔ Knochenimplantatentfernung an Tarsalia und Metatarsalia, Entfernung eines Knochen(teil)ersatzes an sonstigen Tarsalia und Metatarsalia | 78.99 ↔ Einsetzen eines Knochenwachstumsstimulators an anderen näher bezeichneten Knochen, ausser Gesichtsschädelknochen |
| 78.68.08 ↔ Knochenimplantatentfernung an Tarsalia und Metatarsalia, sonstiges Osteosynthesematerial | 79.61 ↔ Débridement einer offenen Humerusfraktur |
| 78.69.11 ↔ Knochenimplantatentfernung an Phalangen der Hand, (intramedullärer) Draht, Schraube, Zuggurtung/Cerclage, (winkelstabile) Platte, Fixateur externe, (Blount-)Klammern | 79.62 ↔ Débridement einer offenen Fraktur an Radius und Ulna |
| 78.69.15 ↔ Knochenimplantatentfernung an anderen näher bezeichneten Knochen, ausser Gesichtsschädelknochen, Entfernung eines Knochen(teil)ersatzes an Phalangen der Hand | 79.63 ↔ Débridement einer offenen Fraktur an Karpalia und Metakarpalia |
| 78.69.18 ↔ Knochenimplantatentfernung an Phalangen der Hand, sonstiges Osteosynthesematerial | 79.64 ↔ Débridement einer offenen Fingerfraktur |
| 78.69.21 ↔ Knochenimplantatentfernung am Becken, Draht, Schraube, Zuggurtung/Cerclage, Fixateur externe, Ringfixateur, (Blount-)Klammern | 79.66 ↔ Débridement einer offenen Fraktur an Tibia und Fibula |
| 78.69.22 ↔ Knochenimplantatentfernung am Becken, (winkelstabile) Platte | 79.67 ↔ Débridement einer offenen Fraktur an Tarsalia und Metatarsalia |
| 78.69.25 ↔ Knochenimplantatentfernung an anderen näher bezeichneten Knochen, ausser Gesichtsschädelknochen, Entfernung eines Knochen(teil)ersatzes am Becken | 79.68 ↔ Débridement einer offenen Zehenfraktur |
| 78.69.28 ↔ Knochenimplantatentfernung am Becken, sonstiges Osteosynthesematerial | 79.69 ↔ Débridement einer offenen Fraktur anderer näher bezeichneter Knochen, ausser Gesichtsschädelknochen |
| 78.69.31 ↔ Knochenimplantatentfernung an Talus und Kalkaneus, (intramedullärer) Draht, Schraube, Zuggurtung/Cerclage, (winkelstabile) Platte, Fixateur externe, Ringfixateur, (Blount-)Klammern | 7A.21 ↔ Débridement an der Wirbelsäule |
| 78.69.38 ↔ Knochenimplantatentfernung an Talus und Kalkaneus, sonstiges Osteosynthesematerial | 7A.22 ↔ Sequestrektomie an der Wirbelsäule |
| 78.69.41 ↔ Knochenimplantatentfernung an Phalangen des Fusses, (intramedullärer) Draht, Schraube, Zuggurtung/Cerclage, (winkelstabile) Platte, Fixateur externe, (Blount-)Klammern | 7A.27 ↔ Densresektion |
| | 7A.28.11 ↔ Osteotomie an der Wirbelsäule, Grad I |
| | 7A.28.21 ↔ Osteotomie an der Wirbelsäule, Grad II |
| | 7A.28.51 ↔ Osteotomie an der Wirbelsäule, Grad V |
| | 7A.28.61 ↔ Osteotomie an der Wirbelsäule, Grad VI |
| | 7A.29 ↔ Inzision und Exzision von Knochen und Gelenken der Wirbelsäule, sonstige |
| | 7A.31 ↔ Destruktion von Bandscheibengewebe |
| | 7A.3A ↔ Diskusrekonstruktion mittels zellbasiertem Bandscheibenersatz |
| | 7A.51.13 ↔ Knochentransplantation an der Wirbelsäule, gefässgestielt ohne mikrovaskuläre Anastomose |
| | 7A.81 ↔ Revision ohne Ersatz von Osteosynthesematerial, Wirbelsäule |

| | | | |
|------------|--|------------|---|
| 7A.82 ↔ | Entfernen von Osteosynthesematerial, Wirbelsäule | 80.07 ↔ | Arthrotomie zur Prothesenentfernung am Sprunggelenk |
| 7A.83 ↔ | Revision ohne Ersatz von mitwachsenden oder expandierenden Systemen, Wirbelsäule | 80.08 ↔ | Arthrotomie zur Prothesenentfernung an Fuss und Zehen |
| 7A.84 ↔ | Entfernen von mitwachsenden oder expandierenden Systemen, Wirbelsäule | 80.09 ↔ | Arthrotomie zur Prothesenentfernung an anderer bezeichneter Lokalisation |
| 7A.85 ↔ | Revision ohne Ersatz von externen Fixationsvorrichtungen, Wirbelsäule | 80.11.10 ↔ | Arthroskopische Arthrotomie des Humeroglenoidalgelenkes, Gelenkspülung mit Drainage |
| 7A.86 ↔ | Entfernen von externen Fixationsvorrichtungen, Wirbelsäule | 80.11.12 ↔ | Arthrotomie des Humeroglenoidalgelenkes, Gelenkspülung mit Drainage |
| 7A.89 ↔ | Revision ohne Ersatz und Entfernen von Osteosynthesematerial und weiterer Vorrichtungen, Wirbelsäule, sonstige | 80.11.20 ↔ | Arthroskopische Arthrotomie des Akromioklavikulargelenkes, Gelenkspülung mit Drainage |
| 80.01.00 ↔ | Arthrotomie zur Prothesenentfernung an der Schulter, n.n.bez. | 80.11.22 ↔ | Arthrotomie des Akromioklavikulargelenkes, Gelenkspülung mit Drainage |
| 80.01.09 ↔ | Arthrotomie zur Prothesenentfernung an der Schulter, sonstige | 80.12.10 ↔ | Arthroskopische Arthrotomie des Ellenbogens, Gelenkspülung mit Drainage |
| 80.01.21 ↔ | Entfernen Totalendoprothese Schultergelenk, anatomisch | 80.12.12 ↔ | Arthroskopische Arthrotomie des Ellenbogens, Einlegen oder Entfernen eines Medikamententrägers |
| 80.01.22 ↔ | Entfernen Totalendoprothese Schultergelenk, invers | 80.12.20 ↔ | Arthrotomie des Ellenbogens, Gelenkspülung mit Drainage |
| 80.01.23 ↔ | Entfernen Totalendoprothese Schultergelenk, Sonderprothese | 80.13.10 ↔ | Arthroskopische Arthrotomie des Handgelenkes, Gelenkspülung mit Drainage |
| 80.01.31 ↔ | Entfernen Oberflächenersatzprothese | 80.13.12 ↔ | Arthroskopische Arthrotomie des Handgelenkes, Einlegen oder Entfernen eines Medikamententrägers |
| 80.01.32 ↔ | Entfernen Humeruskopfprothese | 80.13.20 ↔ | Arthrotomie des Handgelenkes, Gelenkspülung mit Drainage |
| 80.01.33 ↔ | Entfernen Glenoidprothese | 80.14.10 ↔ | Arthrotomie von Hand und Fingern, Gelenkspülung mit Drainage |
| 80.01.41 ↔ | Entfernen Pfanne, Totalendoprothese Schultergelenk | 80.15.10 ↔ | Arthroskopische Arthrotomie der Hüfte, Gelenkspülung mit Drainage |
| 80.01.42 ↔ | Entfernen Pfanne sowie Inlay, Totalendoprothese Schultergelenk | 80.15.12 ↔ | Arthroskopische Arthrotomie der Hüfte, Einlegen oder Entfernen eines Medikamententrägers |
| 80.01.43 ↔ | Entfernen Inlay, Totalendoprothese Schultergelenk | 80.15.20 ↔ | Arthrotomie der Hüfte, Gelenkspülung mit Drainage |
| 80.01.44 ↔ | Entfernen Inlay sowie Kopf, Totalendoprothese Schultergelenk | 80.16.10 ↔ | Arthroskopische Arthrotomie des Kniegelenkes, Gelenkspülung mit Drainage |
| 80.01.45 ↔ | Entfernen Inlay, Kopf sowie Schaft, Totalendoprothese Schultergelenk | 80.16.12 ↔ | Arthroskopische Arthrotomie des Kniegelenkes, Einlegen oder Entfernen eines Medikamententrägers |
| 80.02 ↔ | Arthrotomie zur Prothesenentfernung am Ellenbogen | 80.16.20 ↔ | Arthrotomie des Kniegelenkes, Gelenkspülung mit Drainage |
| 80.03 ↔ | Arthrotomie zur Prothesenentfernung am Handgelenk | 80.17.10 ↔ | Arthroskopische Arthrotomie des oberen Sprunggelenkes, Gelenkspülung mit Drainage |
| 80.04.00 ↔ | Arthrotomie zur Prothesenentfernung an Hand und Fingern, n.n.bez. | 80.17.12 ↔ | Arthroskopische Arthrotomie des oberen Sprunggelenkes, Einlegen oder Entfernen eines Medikamententrägers |
| 80.04.10 ↔ | Arthrotomie zur Prothesenentfernung an Hand und Fingern, Entfernung einer Daumensattelgelenkendoprothese | 80.17.20 ↔ | Arthrotomie des oberen Sprunggelenkes, Gelenkspülung mit Drainage |
| 80.04.11 ↔ | Arthrotomie zur Prothesenentfernung an Hand und Fingern, Entfernung einer sonstigen Fingergelenkendoprothese | 80.17.30 ↔ | Arthroskopische Arthrotomie des unteren Sprunggelenkes, Gelenkspülung mit Drainage |
| 80.04.99 ↔ | Arthrotomie zur Prothesenentfernung an Hand und Fingern, sonstige | 80.17.32 ↔ | Arthroskopische Arthrotomie des unteren Sprunggelenkes, Einlegen oder Entfernen eines Medikamententrägers |
| 80.06.00 ↔ | Entfernen einer Knieendoprothese, n.n.bez. | 80.17.40 ↔ | Arthrotomie des unteren Sprunggelenkes, Gelenkspülung mit Drainage |
| 80.06.11 ↔ | Entfernen einer Standard-Totalendoprothese des Kniegelenkes | 80.18.10 ↔ | Arthroskopische Arthrotomie von Fuss und Zehen, Gelenkspülung mit Drainage |
| 80.06.12 ↔ | Entfernen einer Sonder-Totalendoprothese des Kniegelenkes | 80.18.12 ↔ | Arthroskopische Arthrotomie von Fuss und Zehen, Einlegen oder Entfernen eines Medikamententrägers |
| 80.06.13 ↔ | Entfernen einer achsengeführten Totalendoprothese des Kniegelenkes | 80.18.20 ↔ | Arthrotomie von Fuss und Zehen, Gelenkspülung mit Drainage |
| 80.06.14 ↔ | Entfernen einer unikondylären Schlittenprothese | 80.19.10 ↔ | Arthroskopische Arthrotomie des Sternoklavikulargelenkes, Gelenkspülung mit Drainage |
| 80.06.15 ↔ | Entfernen einer bikondylären Schlittenprothese | 80.19.12 ↔ | Arthroskopische Arthrotomie des Sternoklavikulargelenkes, Einlegen oder Entfernen eines Medikamententrägers |
| 80.06.16 ↔ | Entfernen eines kondylären Femurschildes mit Patella-Rückflächenersatz | 80.19.20 ↔ | Arthrotomie des Sternoklavikulargelenkes, Gelenkspülung mit Drainage |
| 80.06.17 ↔ | Entfernen eines Patella-Rückflächenersatz | | |
| 80.06.18 ↔ | Entfernen des Inlays einer Knieendoprothese | | |
| 80.06.1A ↔ | Entfernen der Tibia- oder Femurkomponenten, sowie des Inlays einer unikondylären, resp. bikondylären Schlittenprothese oder einer Standard-Totalendoprothese des Knies | | |
| 80.06.1B ↔ | Entfernen der Tibia- oder Femurkomponenten, sowie des Inlays einer Sonder-Totalendoprothese oder einer achsengeführten Totalendoprothese des Knies | | |
| 80.06.1C ↔ | Entfernen eines isolierten Ersatzes der femoralen Gleitfläche | | |
| 80.06.99 ↔ | Entfernen einer Knieendoprothese, sonstige | | |

| | |
|--|--|
| 80.19.90 ↔ Arthroskopische Arthrotomie an anderer bezeichneter Lokalisation, Gelenkspülung mit Drainage | 81.12.12 ↔ Arthrodese unteres Sprunggelenk, zwei Sprunggelenkskammern |
| 80.19.92 ↔ Arthroskopische Arthrotomie an anderer bezeichneter Lokalisation, Einlegen oder Entfernen eines Medikamententrägers | 81.12.13 ↔ Arthrodese unteres Sprunggelenk, drei Sprunggelenkskammern |
| 80.19.93 ↔ Arthrotomie an anderer bezeichneter Lokalisation, Gelenkspülung mit Drainage | 81.12.99 ↔ Arthrodese Double, sonstige |
| 80.71.00 ↔ Synovektomie an der Schulter, n.n.bez. | 81.13 ↔ Subtalare Arthrodese |
| 80.71.10 ↔ Synovektomie am Humeroglenoidalgelenk | 81.14 ↔ Mediotarsale Arthrodese |
| 80.71.11 ↔ Synovektomie am Akromioklavikulargelenk | 81.15 ↔ Tarsometatarsale Arthrodese |
| 80.71.99 ↔ Synovektomie an der Schulter, sonstige | 81.16 ↔ Metatarsophalangeale Arthrodese |
| 80.72.00 ↔ Synovektomie am Ellenbogen, n.n.bez. | 81.17 ↔ Sonstige Arthrodese am Fuss |
| 80.72.10 ↔ Arthroskopische Synovektomie am Ellenbogen | 81.18 ↔ Arthrorise am subtalaren Gelenk |
| 80.72.20 ↔ Offene Synovektomie am Ellenbogen | 81.22 ↔ Knie-Arthrodese |
| 80.72.99 ↔ Synovektomie am Ellenbogen, sonstige | 81.23 ↔ Schulter-Arthrodese |
| 80.73.00 ↔ Synovektomie am Handgelenk, n.n.bez. | 81.24 ↔ Ellenbogen-Arthrodese |
| 80.73.10 ↔ Arthroskopische Synovektomie am Handgelenk | 81.25.09 ↔ Arthrodese am Radiokarpalgelenk, sonstige |
| 80.73.20 ↔ Offene Synovektomie am Handgelenk | 81.25.11 ↔ Arthrodese am Radiokarpalgelenk, vollständig |
| 80.73.99 ↔ Synovektomie am Handgelenk, sonstige | 81.25.21 ↔ Arthrodese am Radiokarpalgelenk, Teilarthrodese |
| 80.75.00 ↔ Synovektomie an der Hüfte, n.n.bez. | 81.26.09 ↔ Arthrodese am Karpometakarpalgelenk, sonstige |
| 80.75.10 ↔ Arthroskopische Synovektomie an der Hüfte | 81.26.11 ↔ Arthrodese am Karpometakarpalgelenk, intrakarpale Arthrodese |
| 80.75.20 ↔ Offene Synovektomie an der Hüfte | 81.27 ↔ Arthrodese am Metakarpophalangealgelenk |
| 80.75.99 ↔ Synovektomie an der Hüfte, sonstige | 81.40.00 ↔ Rekonstruktion am Hüftgelenk, n.n.bez. |
| 80.76.00 ↔ Synovektomie am Knie, n.n.bez. | 81.40.10 ↔ Refixation eines osteochondralen Fragmentes am Hüftgelenk, arthroskopisch |
| 80.76.10 ↔ Arthroskopische Synovektomie am Kniegelenk | 81.40.11 ↔ Refixation eines osteochondralen Fragmentes am Hüftgelenk, offen chirurgisch |
| 80.76.11 ↔ Arthroskopische Synovektomie am proximalen Tibiofibulargelenk | 81.40.18 ↔ Subchondrale Knocheneröffnung am Hüftgelenk, arthroskopisch |
| 80.76.20 ↔ Offene Synovektomie am Kniegelenk | 81.40.19 ↔ Subchondrale Knocheneröffnung am Hüftgelenk, offen chirurgisch |
| 80.76.21 ↔ Offene Synovektomie am proximalen Tibiofibulargelenk | 81.40.20 ↔ Subchondrale Knocheneröffnung am Hüftgelenk mit Einbringen eines azellulären Implantats, arthroskopisch |
| 80.76.99 ↔ Synovektomie am Knie, sonstige | 81.40.21 ↔ Subchondrale Knocheneröffnung am Hüftgelenk mit Einbringen eines azellulären Implantats, offen chirurgisch |
| 80.77.10 ↔ Arthroskopische Synovektomie am oberen Sprunggelenk | 81.40.30 ↔ Arthroplastik am Hüftgelenk mit Osteotomie des Beckens, sonstige Osteotomie |
| 80.77.11 ↔ Arthroskopische Synovektomie am unteren Sprunggelenk | 81.40.31 ↔ Arthroplastik am Hüftgelenk mit Osteotomie des Beckens, Tripelosteotomie |
| 80.77.20 ↔ Offene Synovektomie am oberen Sprunggelenk | 81.40.32 ↔ Pfannendachplastik am Hüftgelenk |
| 80.77.21 ↔ Offene Synovektomie am unteren Sprunggelenk | 81.40.33 ↔ Girdlestone-Resektion am Hüftgelenk, primär |
| 80.77.99 ↔ Synovektomie am Sprunggelenk, sonstige | 81.40.34 ↔ Rekonstruktion des Labrum acetabulare, offen chirurgisch |
| 80.78.10 ↔ Arthroskopische Synovektomie am Tarsometatarsalgelenk | 81.40.35 ↔ Rekonstruktion des Labrum acetabulare, arthroskopisch |
| 80.78.11 ↔ Arthroskopische Synovektomie am Metatarsophalangealgelenk | 81.40.99 ↔ Rekonstruktion am Hüftgelenk, sonstige |
| 80.78.19 ↔ Sonstige arthroskopische Synovektomie an Fuss und Zehen | 81.49.10 ↔ Refixation eines osteochondralen Fragmentes, oberes Sprunggelenk, arthroskopisch |
| 80.78.20 ↔ Offene Synovektomie am Tarsometatarsalgelenk | 81.49.11 ↔ Refixation eines osteochondralen Fragmentes, oberes Sprunggelenk, offen chirurgisch |
| 80.78.21 ↔ Offene Synovektomie am Metatarsophalangealgelenk | 81.49.12 ↔ Refixation eines osteochondralen Fragmentes, unteres Sprunggelenk, arthroskopisch |
| 80.78.29 ↔ Sonstige offene Synovektomie an Fuss und Zehen | 81.49.13 ↔ Refixation eines osteochondralen Fragmentes, unteres Sprunggelenk, offen chirurgisch |
| 80.78.99 ↔ Synovektomie an Fuss und Zehen, sonstige | 81.49.26 ↔ Subchondrale Knocheneröffnung, oberes Sprunggelenk, arthroskopisch |
| 80.79.10 ↔ Arthroskopische Synovektomie am Sternoklavikulargelenk | 81.49.27 ↔ Subchondrale Knocheneröffnung, oberes Sprunggelenk, offen chirurgisch |
| 80.79.11 ↔ Arthroskopische Synovektomie am Iliosakralgelenk | 81.49.28 ↔ Subchondrale Knocheneröffnung, unteres Sprunggelenk, arthroskopisch |
| 80.79.20 ↔ Offene Synovektomie am Sternoklavikulargelenk | 81.49.29 ↔ Subchondrale Knocheneröffnung, unteres Sprunggelenk, offen chirurgisch |
| 80.79.21 ↔ Offene Synovektomie am Iliosakralgelenk | 81.49.30 ↔ Subchondrale Knocheneröffnung mit Einbringen eines azellulären Implantats, oberes Sprunggelenk, arthroskopisch |
| 80.79.22 ↔ Offene Synovektomie an der Symphyse | 81.49.31 ↔ Subchondrale Knocheneröffnung mit Einbringen eines azellulären Implantats, unteres Sprunggelenk, arthroskopisch |
| 80.83.11 ↔ Débridement am Handgelenk | 81.49.32 ↔ Resektionsarthroplastik am Sprunggelenk |
| 80.86.11 ↔ Débridement am Kniegelenk | |
| 80.87.11 ↔ Débridement am oberen Sprunggelenk | |
| 80.87.21 ↔ Débridement am unteren Sprunggelenk | |
| 80.88.20 ↔ Débridement am Metatarsophalangealgelenk | |
| 80.88.30 ↔ Débridement an Zehengelenken | |
| 80.88.40 ↔ Débridement an sonstigen Fussgelenken | |
| 80.89.11 ↔ Débridement am Sternoklavikulargelenk | |
| 80.89.21 ↔ Débridement am Iliosakralgelenk | |
| 81.11 ↔ Arthrodese am Sprunggelenk | |
| 81.12.10 ↔ Arthrodese oberes Sprunggelenk mit unterem Sprunggelenk | |
| 81.12.11 ↔ Arthrodese oberes Sprunggelenk mit unterem Sprunggelenk und Chopartgelenk | |

| | | | |
|------------|--|------------|---|
| 81.49.33 ↔ | Refixation und Plastik am Kapselbandapparat des oberen Sprunggelenkes | 81.54.32 ↔ | Implantation einer Sonder-Totalendoprothese des Kniegelenks bei einem Prothesenwechsel |
| 81.49.34 ↔ | Subchondrale Knocheneröffnung mit Einbringen eines azellulären Implantats, oberes Sprunggelenk, offen chirurgisch | 81.54.33 ↔ | Implantation einer achsengeführten Totalendoprothese des Kniegelenks bei einem Prothesenwechsel |
| 81.49.35 ↔ | Subchondrale Knocheneröffnung mit Einbringen eines azellulären Implantats, unteres Sprunggelenk, offen chirurgisch | 81.54.35 ↔ | Implantation einer bikondylären Schlittenprothese bei einem Prothesenwechsel |
| 81.49.99 ↔ | Sonstige Rekonstruktion am Sprunggelenk, sonstige | 81.54.44 ↔ | Implantation der Tibia- oder Femurkomponenten, sowie des Inlays einer unikondylären oder bikondylären Schlittenprothese oder einer Standard-Totalendoprothese des Knies bei einem Wechsel |
| 81.51.00 ↔ | Implantation einer Totalendoprothese des Hüftgelenks, n.n.bez. | 81.54.45 ↔ | Implantation der Tibia- oder Femurkomponenten, sowie des Inlays einer Sonder-Totalendoprothese oder einer achsengeführten Totalendoprothese des Knies, bei einem Wechsel |
| 81.51.11 ↔ | Erstimplantation einer Totalendoprothese des Hüftgelenks | 81.57.10 ↔ | Gelenkersatz an Fuss und Zehen, Fusswurzelendoprothese |
| 81.51.12 ↔ | Erstimplantation einer Totalendoprothese des Hüftgelenks, Sonderprothese | 81.57.11 ↔ | Gelenkersatz an Fuss und Zehen, Vorfuss- oder Zehenendoprothese |
| 81.51.13 ↔ | Erstimplantation einer Oberflächenersatzprothese | 81.57.99 ↔ | Gelenkersatz an Fuss und Zehen, sonstige |
| 81.51.19 ↔ | Erstimplantation einer Totalendoprothese des Hüftgelenks, sonstige | 81.59.11 ↔ | Revision und Wechsel einer Sprunggelenkendoprothese |
| 81.51.21 ↔ | Implantation einer Totalendoprothese des Hüftgelenks bei einem Prothesenwechsel | 81.59.12 ↔ | Revision und Wechsel einer Fusswurzelendoprothese |
| 81.51.22 ↔ | Implantation einer Totalendoprothese des Hüftgelenks, Sonderprothese bei einem Prothesenwechsel | 81.59.13 ↔ | Revision und Wechsel einer Vorfuss- oder Zehenendoprothese |
| 81.51.29 ↔ | Implantation einer Totalendoprothese des Hüftgelenks bei einem Prothesenwechsel, sonstige | 81.73 ↔ | Totaler Handgelenkersatz |
| 81.52.00 ↔ | Implantation einer Teilprothese des Hüftgelenks, Implantation von Teilkomponenten einer Hüftendoprothese, n.n.bez. | 81.80.00 ↔ | Implantation Totalendoprothese Schultergelenk, n.n.bez. |
| 81.52.21 ↔ | Erstimplantation einer Monokopfprothese | 81.80.09 ↔ | Implantation Totalendoprothese Schultergelenk, sonstige |
| 81.52.22 ↔ | Erstimplantation einer Duokopfprothese | 81.80.11 ↔ | Erstimplantation Totalendoprothese Schultergelenk, anatomisch |
| 81.52.29 ↔ | Erstimplantation einer Teilprothese des Hüftgelenks, sonstige | 81.80.12 ↔ | Erstimplantation Totalendoprothese Schultergelenk, invers |
| 81.52.31 ↔ | Erstimplantation einer Stütz- oder Pfannendachschale einer Hüftendoprothese | 81.80.13 ↔ | Erstimplantation Totalendoprothese Schultergelenk, Sonderprothese |
| 81.52.39 ↔ | Erstimplantation einer Teilkomponente einer Hüftendoprothese, sonstige | 81.80.21 ↔ | Implantation Totalendoprothese Schultergelenk, anatomisch, bei Prothesenwechsel |
| 81.52.41 ↔ | Implantation einer Monokopfprothese bei einem Prothesenwechsel | 81.80.22 ↔ | Implantation Totalendoprothese Schultergelenk, invers, bei Prothesenwechsel |
| 81.52.42 ↔ | Implantation einer Duokopfprothese bei einem Prothesenwechsel | 81.80.23 ↔ | Implantation Totalendoprothese Schultergelenk, Sonderprothese, bei Prothesenwechsel |
| 81.52.51 ↔ | Implantation einer Stütz- oder Pfannendachschale einer Hüftendoprothese bei einem Wechsel | 81.81.00 ↔ | Implantation Partielle Prothese Schultergelenk, n.n.bez. |
| 81.52.55 ↔ | Implantation von Kopf, Inlay sowie Pfanne einer Hüftendoprothese bei einem Wechsel | 81.81.09 ↔ | Implantation Partielle Prothese Schultergelenk, sonstige |
| 81.52.56 ↔ | Implantation von Inlay sowie Pfanne einer Hüftendoprothese bei einem Wechsel | 81.81.11 ↔ | Erstimplantation Oberflächenersatzprothese |
| 81.52.57 ↔ | Implantation von Stütz- oder Pfannendachschale sowie Pfanne einer Hüftendoprothese bei einem Wechsel | 81.81.12 ↔ | Erstimplantation Humeruskopfprothese |
| 81.52.58 ↔ | Implantation von Stütz- oder Pfannendachschale, Pfanne sowie Kopf einer Hüftendoprothese bei einem Wechsel | 81.81.13 ↔ | Erstimplantation Glenoidprothese |
| 81.52.5A ↔ | Implantation von Schaft sowie Kopf einer Hüftendoprothese bei einem Wechsel | 81.81.21 ↔ | Implantation Oberflächenersatzprothese, bei Prothesenwechsel |
| 81.52.5B ↔ | Implantation von Schaft, Kopf sowie Inlay einer Hüftendoprothese bei einem Wechsel | 81.81.22 ↔ | Implantation Humeruskopfprothese, bei Prothesenwechsel |
| 81.54.21 ↔ | Erstimplantation einer Standard-Totalendoprothese des Kniegelenks | 81.81.23 ↔ | Implantation Glenoidprothese, bei Prothesenwechsel |
| 81.54.22 ↔ | Erstimplantation einer Sonder-Totalendoprothese des Kniegelenks | 81.81.31 ↔ | Implantation Pfanne, Totalendoprothese Schultergelenk, bei Wechsel von Komponenten |
| 81.54.23 ↔ | Erstimplantation einer achsengeführten Totalendoprothese des Kniegelenks | 81.81.32 ↔ | Implantation Pfanne sowie Inlay, Totalendoprothese Schultergelenk, bei Wechsel von Komponenten |
| 81.54.24 ↔ | Erstimplantation einer unikondylären Schlittenprothese am Kniegelenk | 81.81.33 ↔ | Implantation Inlay, Totalendoprothese Schultergelenk, bei Wechsel von Komponenten |
| 81.54.25 ↔ | Erstimplantation einer bikondylären Schlittenprothese am Kniegelenk | 81.81.34 ↔ | Implantation Inlay sowie Kopf, Totalendoprothese Schultergelenk, bei Wechsel von Komponenten |
| 81.54.26 ↔ | Erstimplantation eines kondylären Femurschilds mit Patella-Rückflächenersatz | 81.81.35 ↔ | Implantation Inlay, Kopf sowie Schaft, Totalendoprothese Schultergelenk, bei Wechsel von Komponenten |
| 81.54.31 ↔ | Implantation einer Standard-Totalendoprothese des Kniegelenks bei einem Prothesenwechsel | 81.82.00 ↔ | Plastische Rekonstruktion und Refixation am Kapselbandapparat des Schultergelenks, n.n.bez. |
| | | 81.82.09 ↔ | Plastische Rekonstruktion und Refixation am Kapselbandapparat des Schultergelenks, sonstige |
| | | 81.82.31 ↔ | Refixation des Labrum genoidale, arthroskopisch |

| | |
|--|---|
| 81.82.32 ↔ Erweiterung des subakromialen Raumes, arthroskopisch | 81.85.30 ↔ Prothetischer Ersatz der distalen Humerusgelenkfläche |
| 81.82.33 ↔ Kapselraffung mit Fixation am Glenoid, arthroskopisch | 81.85.31 ↔ Sonstige Rekonstruktion am Ellenbogen, Radiuskopffprothese |
| 81.82.34 ↔ Implantation Ballon-Implantat als Abstandshalter am Schultergelenk, arthroskopisch | 81.85.99 ↔ Sonstige Rekonstruktion am Ellenbogen, sonstige |
| 81.82.35 ↔ Plastische Rekonstruktion der Rotatorenmanschette, arthroskopisch | 81.93.10 ↔ Naht des Bandapparates der Klavikula |
| 81.82.41 ↔ Refixation des Labrum glenoidale, offen chirurgisch | 81.93.20 ↔ Naht des radioulnaren Ringbandes |
| 81.82.42 ↔ Vordere und hintere Pfannenrandplastik, Schultergelenk, offen chirurgisch | 81.93.21 ↔ Naht des distalen radioulnaren Bandapparates |
| 81.82.43 ↔ Vordere und hintere Kapselplastik, Schultergelenk, offen chirurgisch | 81.93.30 ↔ Naht an Kapsel oder Ligament der oberen Extremitäten, Handwurzel und Mittelhand |
| 81.82.44 ↔ Akromioplastik mit Durchtrennung des Ligamentum coracoacromiale, offen chirurgisch | 81.93.99 ↔ Naht an Kapsel oder Ligament der oberen Extremitäten, sonstige |
| 81.82.45 ↔ Plastische Rekonstruktion der Rotatorenmanschette, offen chirurgisch | 81.94 ↔ Naht an Kapsel oder Ligament von Sprunggelenk oder Fuss |
| 81.82.46 ↔ Plastische Rekonstruktion der Rotatorenmanschette, Transfer der Sehne des Musculus latissimus dorsi | 81.96.10 ↔ Sonstige Rekonstruktion an Gelenken, Sternoklavikulargelenk, n.n.bez. |
| 81.82.47 ↔ Plastische Rekonstruktion der Rotatorenmanschette, Transfer der Sehne des Musculus pectoralis major | 81.96.11 ↔ Sonstige Rekonstruktion an Gelenken, Sternoklavikulargelenk, Refixation eines osteochondralen Fragmentes, arthroskopisch |
| 81.83.00 ↔ Sonstiger Eingriff am Schultergelenk, n.n.bez. | 81.96.12 ↔ Sonstige Rekonstruktion an Gelenken, Sternoklavikulargelenk, Refixation eines osteochondralen Fragmentes, offen chirurgisch |
| 81.83.10 ↔ Refixation eines osteochondralen Fragmentes, Humeroglenoidalgelenk, arthroskopisch | 81.96.19 ↔ Sonstige Rekonstruktion an Gelenken, Sternoklavikulargelenk, sonstige |
| 81.83.11 ↔ Refixation eines osteochondralen Fragmentes, Humeroglenoidalgelenk, offen chirurgisch | 81.96.1A ↔ Sonstige Rekonstruktion an Gelenken, Sternoklavikulargelenk, Subchondrale Knocheneröffnung, arthroskopisch |
| 81.83.12 ↔ Refixation eines osteochondralen Fragmentes, Akromioklavikulargelenk, arthroskopisch | 81.96.1B ↔ Sonstige Rekonstruktion an Gelenken, Sternoklavikulargelenk, Subchondrale Knocheneröffnung, offen chirurgisch |
| 81.83.13 ↔ Refixation eines osteochondralen Fragmentes, Akromioklavikulargelenk, offen chirurgisch | 81.96.1C ↔ Sonstige Rekonstruktion an Gelenken, Sternoklavikulargelenk, Subchondrale Knocheneröffnung mit Einbringen eines azellulären Implantats, arthroskopisch |
| 81.83.26 ↔ Subchondrale Knocheneröffnung, Humeroglenoidalgelenk, arthroskopisch | 81.96.1D ↔ Sonstige Rekonstruktion an Gelenken, Sternoklavikulargelenk, Subchondrale Knocheneröffnung mit Einbringen eines azellulären Implantats, offen chirurgisch |
| 81.83.27 ↔ Subchondrale Knocheneröffnung, Humeroglenoidalgelenk, offen chirurgisch | 81.96.2D ↔ Sonstige Rekonstruktion an Gelenken, Handgelenk, Ulnakopfprothese |
| 81.83.28 ↔ Subchondrale Knocheneröffnung, Akromioklavikulargelenk, arthroskopisch | 81.96.41 ↔ Sonstige Rekonstruktion an Gelenken, Proximales Tibiofibulargelenk, Refixation eines osteochondralen Fragmentes, arthroskopisch |
| 81.83.29 ↔ Subchondrale Knocheneröffnung, Akromioklavikulargelenk, offen chirurgisch | 81.96.42 ↔ Sonstige Rekonstruktion an Gelenken, Proximales Tibiofibulargelenk, Refixation eines osteochondralen Fragmentes, offen chirurgisch |
| 81.83.30 ↔ Subchondrale Knocheneröffnung mit Einbringen eines azellulären Implantats, Humeroglenoidalgelenk, arthroskopisch | 81.96.49 ↔ Sonstige Rekonstruktion an Gelenken, Proximales Tibiofibulargelenk, sonstige |
| 81.83.31 ↔ Subchondrale Knocheneröffnung mit Einbringen eines azellulären Implantats, Akromioklavikulargelenk, arthroskopisch | 81.96.4A ↔ Sonstige Rekonstruktion an Gelenken, Proximales Tibiofibulargelenk, Subchondrale Knocheneröffnung, arthroskopisch |
| 81.83.35 ↔ Subchondrale Knocheneröffnung mit Einbringen eines azellulären Implantats, Humeroglenoidalgelenk, offen chirurgisch | 81.96.4B ↔ Sonstige Rekonstruktion an Gelenken, Proximales Tibiofibulargelenk, Subchondrale Knocheneröffnung, offen chirurgisch |
| 81.83.36 ↔ Subchondrale Knocheneröffnung mit Einbringen eines azellulären Implantats, Akromioklavikulargelenk, offen chirurgisch | 81.96.4C ↔ Sonstige Rekonstruktion an Gelenken, Proximales Tibiofibulargelenk, Subchondrale Knocheneröffnung mit Einbringen eines azellulären Implantats, arthroskopisch |
| 81.83.40 ↔ Resektionsarthroplastik am Schultergelenk | 81.96.4D ↔ Sonstige Rekonstruktion an Gelenken, Proximales Tibiofibulargelenk, Subchondrale Knocheneröffnung mit Einbringen eines azellulären Implantats, offen chirurgisch |
| 81.83.51 ↔ Stabilisierung des Akromioklavikulargelenks durch Fixationsverfahren, arthroskopisch assistiert | 81.96.51 ↔ Sonstige Rekonstruktion an Gelenken, Metatarsophalangealgelenk, Refixation eines osteochondralen Fragmentes, arthroskopisch |
| 81.83.99 ↔ Sonstiger Eingriff am Schultergelenk, sonstige | 81.96.52 ↔ Sonstige Rekonstruktion an Gelenken, Metatarsophalangealgelenk, Refixation eines osteochondralen Fragmentes, offen chirurgisch |
| 81.85.00 ↔ Sonstige Rekonstruktion am Ellenbogen, n.n.bez. | 81.96.59 ↔ Sonstige Rekonstruktion an Gelenken, Metatarsophalangealgelenk, sonstige |
| 81.85.10 ↔ Refixation eines osteochondralen Fragmentes am Ellenbogen, arthroskopisch | |
| 81.85.11 ↔ Refixation eines osteochondralen Fragmentes am Ellenbogen, offen chirurgisch | |
| 81.85.18 ↔ Subchondrale Knocheneröffnung am Ellenbogen, arthroskopisch | |
| 81.85.19 ↔ Subchondrale Knocheneröffnung am Ellenbogen, offen chirurgisch | |
| 81.85.20 ↔ Subchondrale Knocheneröffnung am Ellenbogen mit Einbringen eines azellulären Implantats, arthroskopisch | |
| 81.85.21 ↔ Resektionsarthroplastik am Ellenbogengelenk | |
| 81.85.22 ↔ Subchondrale Knocheneröffnung am Ellenbogen mit Einbringen eines azellulären Implantats, offen chirurgisch | |

| | |
|---|--|
| 81.96.5A ↔ Sonstige Rekonstruktion an Gelenken, Metatarsophalangealgelenk, subchondrale Knocheneröffnung, arthroskopisch | 81.96.8C ↔ Sonstige Rekonstruktion an anderen näher bezeichneten Gelenken, subchondrale Knocheneröffnung mit Einbringen eines azellulären Implantats, arthroskopisch |
| 81.96.5B ↔ Sonstige Rekonstruktion an Gelenken, Metatarsophalangealgelenk, subchondrale Knocheneröffnung, offen chirurgisch | 81.96.8D ↔ Sonstige Rekonstruktion an anderen näher bezeichneten Gelenken, subchondrale Knocheneröffnung mit Einbringen eines azellulären Implantats, offen chirurgisch |
| 81.96.5C ↔ Sonstige Rekonstruktion an Gelenken, Metatarsophalangealgelenk, subchondrale Knocheneröffnung mit Einbringen eines azellulären Implantats, arthroskopisch | 81.96.92 ↔ Sonstige gelenkrekonstruktive und gelenkplastische Eingriffe, Refixation am Kapselbandapparat anderer Gelenke |
| 81.96.5D ↔ Sonstige Rekonstruktion an Gelenken, Metatarsophalangealgelenk, subchondrale Knocheneröffnung mit Einbringen eines azellulären Implantats, offen chirurgisch | 81.96.93 ↔ Sonstige gelenkrekonstruktive und gelenkplastische Eingriffe, Implantation/Entfernung eines Kollagenmeniskus |
| 81.96.61 ↔ Sonstige Rekonstruktion an Gelenken, Zehngelenk, Refixation eines osteochondralen Fragmentes, arthroskopisch | 81.96.94 ↔ Sonstige gelenkrekonstruktive und gelenkplastische Eingriffe, Implantation/Entfernung eines Kollagenmeniskus, arthroskopisch |
| 81.96.62 ↔ Sonstige Rekonstruktion an Gelenken, Zehngelenk, Refixation eines osteochondralen Fragmentes, offen chirurgisch | 81.96.97 ↔ Sonstige gelenkrekonstruktive und gelenkplastische Eingriffe, Komplexe Erstimplantation und Wechseloperation einer Gelenkendoprothese in Verbindung mit Knochenersatz und dem Ersatz benachbarter Gelenke |
| 81.96.69 ↔ Sonstige Rekonstruktion an Gelenken, Zehngelenk, sonstige | 81.96.9A ↔ Sonstige gelenkrekonstruktive und gelenkplastische Eingriffe, Resektionsarthroplastik an Gelenken des Fusses |
| 81.96.6A ↔ Sonstige Rekonstruktion an Gelenken, Zehngelenk, Subchondrale Knocheneröffnung, arthroskopisch | 81.96.9B ↔ Sonstige gelenkrekonstruktive und gelenkplastische Eingriffe, sonstige gelenkplastische Eingriffe |
| 81.96.6B ↔ Sonstige Rekonstruktion an Gelenken, Zehngelenk, Subchondrale Knocheneröffnung, offen chirurgisch | 81.99.11 ↔ Arthroskopische Revision eines Gelenkes, Humeroglenoidalgelenk |
| 81.96.6C ↔ Sonstige Rekonstruktion an Gelenken, Zehngelenk, Subchondrale Knocheneröffnung mit Einbringen eines azellulären Implantats, arthroskopisch | 81.99.12 ↔ Arthroskopische Revision eines Gelenkes, Akromioklavikulargelenk |
| 81.96.6D ↔ Sonstige Rekonstruktion an Gelenken, Zehngelenk, Subchondrale Knocheneröffnung mit Einbringen eines azellulären Implantats, offen chirurgisch | 81.99.13 ↔ Arthroskopische Revision eines Gelenkes, Sternoklavikulargelenk |
| 81.96.71 ↔ Sonstige Rekonstruktion an Gelenken, sonstige Gelenke des Fusses, Refixation eines osteochondralen Fragmentes, arthroskopisch | 81.99.14 ↔ Arthroskopische Revision eines Gelenkes, Ellenbogen |
| 81.96.72 ↔ Sonstige Rekonstruktion an Gelenken, sonstige Gelenke des Fusses, Refixation eines osteochondralen Fragmentes, offen chirurgisch | 81.99.15 ↔ Arthroskopische Revision eines Gelenkes, Handgelenk |
| 81.96.79 ↔ Sonstige Rekonstruktion an Gelenken, sonstige Gelenke des Fusses, sonstige | 81.99.16 ↔ Arthroskopische Revision eines Gelenkes, Iliosakralgelenk |
| 81.96.7A ↔ Sonstige Rekonstruktion an Gelenken, sonstige Gelenke des Fusses, Subchondrale Knocheneröffnung, arthroskopisch | 81.99.17 ↔ Arthroskopische Revision eines Gelenkes, Symphyse |
| 81.96.7B ↔ Sonstige Rekonstruktion an Gelenken, sonstige Gelenke des Fusses, subchondrale Knocheneröffnung, offen chirurgisch | 81.99.18 ↔ Arthroskopische Revision eines Gelenkes, Hüftgelenk |
| 81.96.7C ↔ Sonstige Rekonstruktion an Gelenken, sonstige Gelenke des Fusses, subchondrale Knocheneröffnung mit Einbringen eines azellulären Implantats, arthroskopisch | 81.99.19 ↔ Arthroskopische Revision eines Gelenkes, Sonstige |
| 81.96.7D ↔ Sonstige Rekonstruktion an Gelenken, sonstige Gelenke des Fusses, subchondrale Knocheneröffnung mit Einbringen eines azellulären Implantats, offen chirurgisch | 81.99.1A ↔ Arthroskopische Revision eines Gelenkes, Kniegelenk |
| 81.96.80 ↔ Sonstige Rekonstruktion an anderen näher bezeichneten Gelenken, n.n.bez. | 81.99.1B ↔ Arthroskopische Revision eines Gelenkes, Proximales Tibiofibulargelenk |
| 81.96.81 ↔ Sonstige Rekonstruktion an anderen näher bezeichneten Gelenken, Refixation eines osteochondralen Fragmentes, arthroskopisch | 81.99.1C ↔ Arthroskopische Revision eines Gelenkes, Oberes Sprunggelenk |
| 81.96.82 ↔ Sonstige Rekonstruktion an anderen näher bezeichneten Gelenken, Refixation eines osteochondralen Fragmentes, offen chirurgisch | 81.99.1D ↔ Arthroskopische Revision eines Gelenkes, Unteres Sprunggelenk |
| 81.96.89 ↔ Sonstige Rekonstruktion an anderen näher bezeichneten Gelenken, sonstige | 81.99.1E ↔ Arthroskopische Revision eines Gelenkes, Fuss- und Zehngelenk sonstige |
| 81.96.8A ↔ Sonstige Rekonstruktion an anderen näher bezeichneten Gelenken, subchondrale Knocheneröffnung, arthroskopisch | 81.99.1F ↔ Arthroskopische Revision eines Gelenkes, Metatarsophalangealgelenk |
| 81.96.8B ↔ Sonstige Rekonstruktion an anderen näher bezeichneten Gelenken, subchondrale Knocheneröffnung, offen chirurgisch | 81.99.1G ↔ Arthroskopische Revision eines Gelenkes, Zehngelenk |
| | 81.99.21 ↔ Offen chirurgische Revision eines Gelenkes, Humeroglenoidalgelenk |
| | 81.99.22 ↔ Offen chirurgische Revision eines Gelenkes, Akromioklavikulargelenk |
| | 81.99.23 ↔ Offen chirurgische Revision eines Gelenkes, Sternoklavikulargelenk |
| | 81.99.24 ↔ Offen chirurgische Revision eines Gelenkes, Ellenbogen |
| | 81.99.25 ↔ Offen chirurgische Revision eines Gelenkes, Handgelenk |
| | 81.99.26 ↔ Offen chirurgische Revision eines Gelenkes, Iliosakralgelenk |
| | 81.99.27 ↔ Offen chirurgische Revision eines Gelenkes, Symphyse |

| | | | |
|------------|--|------------|---|
| 81.99.28 ↔ | Offen chirurgische Revision eines Gelenkes, Hüftgelenk | 81.9A.2E ↔ | Knorpeltransplantation und Implantation von in-vitro hergestellten Gewebekulturen, oberes Sprunggelenk, offen chirurgisch |
| 81.99.29 ↔ | Offen chirurgische Revision eines Gelenkes, sonstige | 81.9A.2F ↔ | Knorpeltransplantation und Implantation von in-vitro hergestellten Gewebekulturen, unteres Sprunggelenk, offen chirurgisch |
| 81.99.2A ↔ | Offen chirurgische Revision eines Gelenkes, Kniegelenk | 81.9A.2G ↔ | Knorpeltransplantation und Implantation von in-vitro hergestellten Gewebekulturen, andere Tarsalgelenke und Tarsometatarsalgelenke, offen chirurgisch |
| 81.99.2B ↔ | Offen chirurgische Revision eines Gelenkes, Proximales Tibiofibulargelenk | 81.9A.2H ↔ | Knorpeltransplantation und Implantation von in-vitro hergestellten Gewebekulturen, Metatarsophalangealgelenk, offen chirurgisch |
| 81.99.2C ↔ | Offen chirurgische Revision eines Gelenkes, Oberes Sprunggelenk | 81.9A.2I ↔ | Knorpeltransplantation und Implantation von in-vitro hergestellten Gewebekulturen, Zehngelenk, offen chirurgisch |
| 81.99.2D ↔ | Offen chirurgische Revision eines Gelenkes, Unteres Sprunggelenk | 81.9A.2J ↔ | Knorpeltransplantation und Implantation von in-vitro hergestellten Gewebekulturen, sonstige Gelenke, offen chirurgisch |
| 81.99.2E ↔ | Offen chirurgische Revision eines Gelenkes, Fuss- und Zehngelenk sonstige | 82.09.10 ↔ | Sonstige Inzision an den Weichteilen der Hand, Sehnenfachspaltung an der Hand |
| 81.99.2F ↔ | Offen chirurgische Revision eines Gelenkes, Metatarsophalangealgelenk | 82.11.10 ↔ | Tenotomie der Hand, Handgelenk, perkutan |
| 81.99.2G ↔ | Offen chirurgische Revision eines Gelenkes, Zehngelenk | 82.11.11 ↔ | Tenotomie der Hand, Finger, perkutan |
| 81.9A.11 ↔ | Knorpeltransplantation und Implantation von in-vitro hergestellten Gewebekulturen, Humeroglenoidalgelenk, arthroskopisch | 82.11.20 ↔ | Tenotomie der Hand, offen chirurgisch |
| 81.9A.12 ↔ | Knorpeltransplantation und Implantation von in-vitro hergestellten Gewebekulturen, Akromioklavikulargelenk, arthroskopisch | 82.11.99 ↔ | Tenotomie der Hand, sonstige |
| 81.9A.13 ↔ | Knorpeltransplantation und Implantation von in-vitro hergestellten Gewebekulturen, Sternoklavikulargelenk, arthroskopisch | 82.32 ↔ | Exzision einer Handsehne zur Transplantation |
| 81.9A.14 ↔ | Knorpeltransplantation und Implantation von in-vitro hergestellten Gewebekulturen, Ellenbogen, arthroskopisch | 82.34 ↔ | Exzision von Muskel oder Faszie der Hand zur Transplantation |
| 81.9A.1B ↔ | Knorpeltransplantation und Implantation von in-vitro hergestellten Gewebekulturen, Hüftgelenk, arthroskopisch | 82.42 ↔ | Sekundäre Naht an einer Beugesehne der Hand |
| 81.9A.1D ↔ | Knorpeltransplantation und Implantation von in-vitro hergestellten Gewebekulturen, Proximales Tibiofibulargelenk, arthroskopisch | 82.43 ↔ | Sekundäre Naht an einer anderen Sehne der Hand |
| 81.9A.1E ↔ | Knorpeltransplantation und Implantation von in-vitro hergestellten Gewebekulturen, oberes Sprunggelenk, arthroskopisch | 82.44 ↔ | Sonstige Naht an einer Beugesehne der Hand |
| 81.9A.1F ↔ | Knorpeltransplantation und Implantation von in-vitro hergestellten Gewebekulturen, unteres Sprunggelenk, arthroskopisch | 82.45 ↔ | Sonstige Naht an einer anderen Sehne der Hand |
| 81.9A.1G ↔ | Knorpeltransplantation und Implantation von in-vitro hergestellten Gewebekulturen, andere Tarsalgelenke und Tarsometatarsalgelenke, arthroskopisch | 82.51.11 ↔ | Verlängerung einer Sehne der Hand |
| 81.9A.1H ↔ | Knorpeltransplantation und Implantation von in-vitro hergestellten Gewebekulturen, Metatarsophalangealgelenk, arthroskopisch | 82.52.11 ↔ | Verkürzung einer Sehne der Hand |
| 81.9A.1I ↔ | Knorpeltransplantation und Implantation von in-vitro hergestellten Gewebekulturen, Zehngelenk, arthroskopisch | 82.53 ↔ | Reinsertion einer Sehne der Hand |
| 81.9A.1J ↔ | Knorpeltransplantation und Implantation von in-vitro hergestellten Gewebekulturen, sonstige Gelenke, arthroskopisch | 82.56 ↔ | Sonstiger Transfer oder Transplantation einer Sehne der Hand |
| 81.9A.21 ↔ | Knorpeltransplantation und Implantation von in-vitro hergestellten Gewebekulturen, Humeroglenoidalgelenk, offen chirurgisch | 82.79 ↔ | Plastische Operation an der Hand mit anderem Transplantat oder Implantat |
| 81.9A.22 ↔ | Knorpeltransplantation und Implantation von in-vitro hergestellten Gewebekulturen, Akromioklavikulargelenk, offen chirurgisch | 82.86.10 ↔ | Tenoplastik von Beugesehnen der Hand |
| 81.9A.23 ↔ | Knorpeltransplantation und Implantation von in-vitro hergestellten Gewebekulturen, Sternoklavikulargelenk, offen chirurgisch | 82.86.11 ↔ | Schaffung eines Transplantlagers für Sehnen an der Hand |
| 81.9A.24 ↔ | Knorpeltransplantation und Implantation von in-vitro hergestellten Gewebekulturen, Ellenbogen, offen chirurgisch | 82.86.13 ↔ | Wechsel eines Sehnenimplantats an der Hand |
| 81.9A.2B ↔ | Knorpeltransplantation und Implantation von in-vitro hergestellten Gewebekulturen, Hüftgelenk, offen chirurgisch | 82.86.99 ↔ | Sonstige Tenoplastik an der Hand, sonstige |
| 81.9A.2D ↔ | Knorpeltransplantation und Implantation von in-vitro hergestellten Gewebekulturen, Proximales Tibiofibulargelenk, offen chirurgisch | 83.43.10 ↔ | Entnahme eines myokutanen Lappens zur Transplantation |
| | | 83.43.11 ↔ | Entnahme eines osteomyokutanen oder osteofasziokutanen Lappens zur Transplantation |
| | | 83.43.99 ↔ | Exzision von Muskel oder Faszie zur Transplantation, sonstige |
| | | 83.71.10 ↔ | Sehnenverlagerung, Kopf und Hals |
| | | 83.71.11 ↔ | Sehnenverlagerung, Schulter und Axilla |
| | | 83.71.12 ↔ | Sehnenverlagerung, Oberarm und Ellenbogen |
| | | 83.71.13 ↔ | Sehnenverlagerung, Unterarm |
| | | 83.71.14 ↔ | Sehnenverlagerung, Brustwand, Bauch und Rücken |
| | | 83.71.15 ↔ | Sehnenverlagerung, Leisten- und Genitalregion und Gesäss |
| | | 83.71.16 ↔ | Sehnenverlagerung, Untere Extremität |
| | | 83.71.19 ↔ | Sehnenverlagerung, Andere Lokalisation |
| | | 83.71.99 ↔ | Sehnenverlagerung, sonstige |
| | | 83.76.10 ↔ | Sonstige Sehnentransposition, Kopf und Hals |
| | | 83.76.11 ↔ | Sonstige Sehnentransposition, Schulter und Axilla |
| | | 83.76.12 ↔ | Sonstige Sehnentransposition, Oberarm und Ellenbogen |
| | | 83.76.13 ↔ | Sonstige Sehnentransposition, Unterarm |
| | | 83.76.14 ↔ | Sonstige Sehnentransposition, Brustwand und Rücken |
| | | 83.76.15 ↔ | Sonstige Sehnentransposition, Leisten- und Genitalregion und Gesäss |
| | | 83.76.16 ↔ | Sonstige Sehnentransposition, Untere Extremität |
| | | 83.76.19 ↔ | Sonstige Sehnentransposition, Andere Lokalisation |

| | | | |
|------------|--|------------|--|
| 83.78.10 ↔ | Sehnentransfer, Kopf und Hals | 83.8A.31 ↔ | Revision von einer sonstigen Lappenplastik mit mikrovaskulärer Anastomosierung aus Muskel oder Faszie, Schulter und Axilla |
| 83.78.11 ↔ | Sehnentransfer, Schulter und Axilla | 83.8A.32 ↔ | Revision von einer sonstigen Lappenplastik mit mikrovaskulärer Anastomosierung aus Muskel oder Faszie, Oberarm und Ellenbogen |
| 83.78.12 ↔ | Sehnentransfer, Oberarm und Ellenbogen | 83.8A.33 ↔ | Revision von einer sonstigen Lappenplastik mit mikrovaskulärer Anastomosierung aus Muskel oder Faszie, Unterarm |
| 83.78.13 ↔ | Sehnentransfer, Unterarm | 83.8A.34 ↔ | Revision von einer sonstigen Lappenplastik mit mikrovaskulärer Anastomosierung aus Muskel oder Faszie, Brustwand, Bauch und Rücken |
| 83.78.14 ↔ | Sehnentransfer, Brustwand, Bauch und Rücken | 83.8A.35 ↔ | Revision von einer sonstigen Lappenplastik mit mikrovaskulärer Anastomosierung aus Muskel oder Faszie, Leisten- und Genitalregion und Gesäss |
| 83.78.15 ↔ | Sehnentransfer, Leisten- und Genitalregion und Gesäss | 83.8A.36 ↔ | Revision von einer sonstigen Lappenplastik mit mikrovaskulärer Anastomosierung aus Muskel oder Faszie, Untere Extremität |
| 83.78.16 ↔ | Sehnentransfer, untere Extremität | 83.8A.39 ↔ | Revision von einer sonstigen Lappenplastik mit mikrovaskulärer Anastomosierung aus Muskel oder Faszie, andere Lokalisation |
| 83.78.19 ↔ | Sehnentransfer, andere Lokalisation | 84.54 ↔ | Implantation von sonstiger internen Verlängerungsvorrichtung der Extremitäten |
| 83.79 ↔ | Sonstige Muskeltransposition | 85.K6.13 ↔ | Revision von Haut-Muskel- und Haut-Fett-Lappenplastiken an der Mamma, mit Neuanlage und Korrektur der Gefässanastomose |
| 83.81.10 ↔ | Sehnentransplantation, Kopf und Hals | 86.6A.11 ↔ | Autologe Vollhauttransplantation, kleinflächig, am Kopf |
| 83.81.11 ↔ | Sehnentransplantation, Schulter und Axilla | 86.6A.12 ↔ | Autologe Vollhauttransplantation, kleinflächig, am Hals |
| 83.81.12 ↔ | Sehnentransplantation, Oberarm und Ellenbogen | 86.6A.13 ↔ | Autologe Vollhauttransplantation, kleinflächig, an Schulter und Axilla |
| 83.81.13 ↔ | Sehnentransplantation, Unterarm | 86.6A.14 ↔ | Autologe Vollhauttransplantation, kleinflächig, an Oberarm und Ellenbogen |
| 83.81.14 ↔ | Sehnentransplantation, Brustwand, Bauch und Rücken | 86.6A.15 ↔ | Autologe Vollhauttransplantation, kleinflächig, am Unterarm |
| 83.81.15 ↔ | Sehnentransplantation, Leisten- und Genitalregion und Gesäss | 86.6A.16 ↔ | Autologe Vollhauttransplantation, kleinflächig, an der Hand |
| 83.81.16 ↔ | Sehnentransplantation, Untere Extremität | 86.6A.17 ↔ | Autologe Vollhauttransplantation, kleinflächig, an Brustwand und Rücken |
| 83.81.19 ↔ | Sehnentransplantation, Andere Lokalisation | 86.6A.18 ↔ | Autologe Vollhauttransplantation, kleinflächig, an Bauchregion und Leiste |
| 83.82.10 ↔ | Faszientransplantation, Kopf und Hals | 86.6A.1A ↔ | Autologe Vollhauttransplantation, kleinflächig, am Gesäss |
| 83.82.11 ↔ | Faszientransplantation, Schulter und Axilla | 86.6A.1B ↔ | Autologe Vollhauttransplantation, kleinflächig, an Oberschenkel und Knie |
| 83.82.12 ↔ | Faszientransplantation, Oberarm und Ellenbogen | 86.6A.1C ↔ | Autologe Vollhauttransplantation, kleinflächig, am Unterschenkel |
| 83.82.13 ↔ | Faszientransplantation, Unterarm | 86.6A.1D ↔ | Autologe Vollhauttransplantation, kleinflächig, am Fuss |
| 83.82.14 ↔ | Faszientransplantation, Brustwand, Bauch und Rücken | 86.6A.21 ↔ | Autologe Vollhauttransplantation, grossflächig, am Kopf |
| 83.82.15 ↔ | Faszientransplantation, Leisten- und Genitalregion und Gesäss | 86.6A.22 ↔ | Autologe Vollhauttransplantation, grossflächig, am Hals |
| 83.82.16 ↔ | Faszientransplantation, Untere Extremität | 86.6A.23 ↔ | Autologe Vollhauttransplantation, grossflächig, an Schulter und Axilla |
| 83.82.19 ↔ | Faszientransplantation, Andere Lokalisation | 86.6A.24 ↔ | Autologe Vollhauttransplantation, grossflächig, an Oberarm und Ellenbogen |
| 83.82.20 ↔ | Transplantation eines lokalen Muskel- oder Faszienlappens, Kopf und Hals | 86.6A.25 ↔ | Autologe Vollhauttransplantation, grossflächig, am Unterarm |
| 83.82.21 ↔ | Transplantation eines lokalen Muskel- oder Faszienlappens, Schulter und Axilla | 86.6A.26 ↔ | Autologe Vollhauttransplantation, grossflächig, an der Hand |
| 83.82.22 ↔ | Transplantation eines lokalen Muskel- oder Faszienlappens, Oberarm und Ellenbogen | 86.6A.27 ↔ | Autologe Vollhauttransplantation, grossflächig, an Brustwand und Rücken |
| 83.82.23 ↔ | Transplantation eines lokalen Muskel- oder Faszienlappens, Unterarm | 86.6A.28 ↔ | Autologe Vollhauttransplantation, grossflächig, an Bauchregion und Leiste |
| 83.82.24 ↔ | Transplantation eines lokalen Muskel- oder Faszienlappens, Brustwand, Bauch und Rücken | 86.6A.2A ↔ | Autologe Vollhauttransplantation, grossflächig, am Gesäss |
| 83.82.25 ↔ | Transplantation eines lokalen Muskel- oder Faszienlappens, Leisten- und Genitalregion und Gesäss | 86.6A.2B ↔ | Autologe Vollhauttransplantation, grossflächig, an Oberschenkel und Knie |
| 83.82.26 ↔ | Transplantation eines lokalen Muskel- oder Faszienlappens, Untere Extremität | | |
| 83.82.29 ↔ | Transplantation eines lokalen Muskel- oder Faszienlappens, Andere Lokalisation | | |
| 83.82.30 ↔ | Transplantation eines osteomyokutanen oder osteofasziokutanen Lappens, Kopf und Hals | | |
| 83.82.31 ↔ | Transplantation eines osteomyokutanen oder osteofasziokutanen Lappens, Schulter und Axilla | | |
| 83.82.32 ↔ | Transplantation eines osteomyokutanen oder osteofasziokutanen Lappens, Oberarm und Ellenbogen | | |
| 83.82.33 ↔ | Transplantation eines osteomyokutanen oder osteofasziokutanen Lappens, Unterarm | | |
| 83.82.34 ↔ | Transplantation eines osteomyokutanen oder osteofasziokutanen Lappens, Brustwand, Bauch und Rücken | | |
| 83.82.35 ↔ | Transplantation eines osteomyokutanen oder osteofasziokutanen Lappens, Leisten- und Genitalregion und Gesäss | | |
| 83.82.36 ↔ | Transplantation eines osteomyokutanen oder osteofasziokutanen Lappens, Untere Extremität | | |
| 83.82.39 ↔ | Transplantation eines osteomyokutanen oder osteofasziokutanen Lappens, Andere Lokalisation | | |
| 83.84 ↔ | Lösung eines Klumpfusses, n.a.klass. | | |
| 83.8A.30 ↔ | Revision von einer sonstigen Lappenplastik mit mikrovaskulärer Anastomosierung aus Muskel oder Faszie, Kopf und Hals | | |

| | |
|---|--|
| 86.6A.2C ↔ Autologe Vollhauttransplantation, grossflächig, am Unterschenkel | 86.7B.17 ↔ Gestielte regionale Lappenplastik, an Brustwand und Rücken |
| 86.6A.2D ↔ Autologe Vollhauttransplantation, grossflächig, am Fuss | 86.7B.18 ↔ Gestielte regionale Lappenplastik, an Bauchregion und Leiste |
| 86.6B.16 ↔ Autologe Spalthauttransplantation, kleinflächig, an der Hand | 86.7B.1A ↔ Gestielte regionale Lappenplastik, am Gesäss |
| 86.6B.26 ↔ Autologe Spalthauttransplantation, grossflächig, an der Hand | 86.7B.1B ↔ Gestielte regionale Lappenplastik, an Oberschenkel und Knie |
| 86.7A.31 ↔ Verschiebe-Rotationsplastik, kleinflächig, am Kopf | 86.7B.1C ↔ Gestielte regionale Lappenplastik, am Unterschenkel |
| 86.7A.36 ↔ Verschiebe-Rotationsplastik, kleinflächig, an der Hand | 86.7B.1D ↔ Gestielte regionale Lappenplastik, am Fuss |
| 86.7A.3D ↔ Verschiebe-Rotationsplastik, kleinflächig, am Fuss | 86.7C.11 ↔ Gestielte Fernlappenplastik, am Kopf |
| 86.7A.3E ↔ Verschiebe-Rotationsplastik, kleinflächig, an anderer Lokalisation | 86.7C.12 ↔ Gestielte Fernlappenplastik, am Hals |
| 86.7A.41 ↔ Verschiebe-Rotationsplastik, grossflächig, am Kopf | 86.7C.13 ↔ Gestielte Fernlappenplastik, an Schulter und Axilla |
| 86.7A.46 ↔ Verschiebe-Rotationsplastik, grossflächig, an der Hand | 86.7C.14 ↔ Gestielte Fernlappenplastik, an Oberarm und Ellenbogen |
| 86.7A.4D ↔ Verschiebe-Rotationsplastik, grossflächig, am Fuss | 86.7C.15 ↔ Gestielte Fernlappenplastik, am Unterarm |
| 86.7A.4E ↔ Verschiebe-Rotationsplastik, grossflächig, an anderer Lokalisation | 86.7C.16 ↔ Gestielte Fernlappenplastik, an der Hand |
| 86.7A.51 ↔ Transpositionsplastik (VY), kleinflächig, am Kopf | 86.7C.17 ↔ Gestielte Fernlappenplastik, an Brustwand und Rücken |
| 86.7A.56 ↔ Transpositionsplastik (VY), kleinflächig, an der Hand | 86.7C.18 ↔ Gestielte Fernlappenplastik, an Bauchregion und Leiste |
| 86.7A.5D ↔ Transpositionsplastik (VY), kleinflächig, am Fuss | 86.7C.1A ↔ Gestielte Fernlappenplastik, am Gesäss |
| 86.7A.5E ↔ Transpositionsplastik (VY), kleinflächig, an anderer Lokalisation | 86.7C.1B ↔ Gestielte Fernlappenplastik, an Oberschenkel und Knie |
| 86.7A.61 ↔ Transpositionsplastik (VY), grossflächig, am Kopf | 86.7C.1C ↔ Gestielte Fernlappenplastik, am Unterschenkel |
| 86.7A.66 ↔ Transpositionsplastik (VY), grossflächig, an der Hand | 86.7C.1D ↔ Gestielte Fernlappenplastik, am Fuss |
| 86.7A.6D ↔ Transpositionsplastik (VY), grossflächig, am Fuss | 86.7E.21 ↔ Revision von gestielter regionaler Lappenplastik, am Kopf |
| 86.7A.6E ↔ Transpositionsplastik (VY), grossflächig, an anderer Lokalisation | 86.7E.26 ↔ Revision von gestielter regionaler Lappenplastik, an der Hand |
| 86.7A.71 ↔ Insellappenplastik, kleinflächig, am Kopf | 86.7E.2D ↔ Revision von gestielter regionaler Lappenplastik, am Fuss |
| 86.7A.76 ↔ Insellappenplastik, kleinflächig, an der Hand | 86.7E.2E ↔ Revision von gestielter regionaler Lappenplastik, an anderer Lokalisation |
| 86.7A.7D ↔ Insellappenplastik, kleinflächig, am Fuss | 86.7E.31 ↔ Revision von gestielter Fernlappenplastik, am Kopf |
| 86.7A.7E ↔ Insellappenplastik, kleinflächig, an anderer Lokalisation | 86.7E.36 ↔ Revision von gestielter Fernlappenplastik, an der Hand |
| 86.7A.81 ↔ Insellappenplastik, grossflächig, am Kopf | 86.7E.3D ↔ Revision von gestielter Fernlappenplastik, am Fuss |
| 86.7A.86 ↔ Insellappenplastik, grossflächig, an der Hand | 86.7E.3E ↔ Revision von gestielter Fernlappenplastik, an anderer Lokalisation |
| 86.7A.8D ↔ Insellappenplastik, grossflächig, am Fuss | 86.7E.41 ↔ Revision von einer Plastik mit freien Lappen mit mikrovasculärer Anastomosierung, am Kopf |
| 86.7A.8E ↔ Insellappenplastik, grossflächig, an anderer Lokalisation | 86.7E.46 ↔ Revision von einer Plastik mit freien Lappen mit mikrovasculärer Anastomosierung, an der Hand |
| 86.7A.B6 ↔ Z-Plastik, grossflächig, an der Hand | 86.7E.4D ↔ Revision von einer Plastik mit freien Lappen mit mikrovasculärer Anastomosierung, am Fuss |
| 86.7A.D6 ↔ W-Plastik, grossflächig, an der Hand | 86.7E.4E ↔ Revision von einer Plastik mit freien Lappen mit mikrovasculärer Anastomosierung, an anderer Lokalisation |
| 86.7B.11 ↔ Gestielte regionale Lappenplastik, am Kopf | 86.91 ↔ Exzision von Haut zur Transplantation |
| 86.7B.12 ↔ Gestielte regionale Lappenplastik, am Hals | |
| 86.7B.13 ↔ Gestielte regionale Lappenplastik, an Schulter und Axilla | |
| 86.7B.14 ↔ Gestielte regionale Lappenplastik, an Oberarm und Ellenbogen | |
| 86.7B.15 ↔ Gestielte regionale Lappenplastik, am Unterarm | |
| 86.7B.16 ↔ Gestielte regionale Lappenplastik, an der Hand | |

Prozedur I12-3

| | |
|--|---|
| 99.B7.12 ‡↔ Intensivmedizinische Komplexbehandlung, 120 bis 184 Aufwandspunkte | 99.B8.12 ‡↔ IMC-Komplexbehandlung des Erwachsenen, 120 bis 184 Aufwandspunkte |
| 99.B7.13 ‡↔ Intensivmedizinische Komplexbehandlung, 185 bis 360 Aufwandspunkte | 99.B8.13 ‡↔ IMC-Komplexbehandlung des Erwachsenen, 185 bis 360 Aufwandspunkte |
| 99.B7.14 ‡↔ Intensivmedizinische Komplexbehandlung, 361 bis 552 Aufwandspunkte | 99.B8.14 ‡↔ IMC-Komplexbehandlung des Erwachsenen, 361 bis 552 Aufwandspunkte |

Prozedur I12-4

| | | | |
|------------|--|------------|---|
| 80.16.12 ↔ | Arthroskopische Arthrotomie des Kniegelenks, Einlegen oder Entfernen eines Medikamententrägers | 81.80.22 ↔ | Implantation Totalendoprothese Schultergelenk, invers, bei Prothesenwechsel |
| 80.76.20 ↔ | Offene Synovektomie am Kniegelenk | 81.80.23 ↔ | Implantation Totalendoprothese Schultergelenk, Sonderprothese, bei Prothesenwechsel |
| 81.80.21 ↔ | Implantation Totalendoprothese Schultergelenk, anatomisch, bei Prothesenwechsel | | |

ADRG I13**Eingriffe an Humerus, Tibia, Fibula und Sprunggelenk**

Prozedur in Tabelle I13-3 und keine Prozedur in Tabelle I13-4

DRG I13A**Eingriffe an Humerus, Tibia, Fibula und Sprunggelenk, mit Mehrfacheingriff, bestimmtem beidseitigen Eingriff, komplexer Prozedur/Diagnose, mit Eingriff an mehreren Lokalisationen oder bestimmten Prozedur**

(Mindestens zwei Behandlungen, die mindestens einen Tag auseinander liegen in [mindestens zwei Prozeduren in Tabelle I13-5] oder Beidseitige Prozedur in Tabelle I13-5 oder mindestens eine Diagnose in Tabelle I13-1 oder mindestens eine Prozedur in Tabelle I13-6 oder Diagnose in Tabelle I13-2 oder Eingriff an mehreren Lokalisationen oder Prozedur in Tabelle I13-7 und Prozedur in Tabelle I13-8 oder Prozedur in Tabelle I13-9 und Prozedur in Tabelle I13-10 oder Prozedur in Tabelle I13-11 oder Prozedur in Tabelle I13-12 und Prozedur in Tabelle I13-13) und (Eingriff an mehreren Lokalisationen oder Prozedur in Tabelle I13-11 oder mindestens zwei Behandlungen, die mindestens einen Tag auseinander liegen in [mindestens zwei Prozeduren in Tabelle I13-5] oder Beidseitige Prozedur in Tabelle I13-5)

DRG I13B**Eingriffe an Humerus, Tibia, Fibula und Sprunggelenk, mit Mehrfacheingriff, bestimmtem beidseitigen Eingriff oder komplexer Prozedur/Diagnose**

Mindestens zwei Behandlungen, die mindestens einen Tag auseinander liegen in [mindestens zwei Prozeduren in Tabelle I13-5] oder Beidseitige Prozedur in Tabelle I13-5 oder mindestens eine Diagnose in Tabelle I13-1 oder mindestens eine Prozedur in Tabelle I13-6 oder Diagnose in Tabelle I13-2 oder Eingriff an mehreren Lokalisationen oder Prozedur in Tabelle I13-7 und Prozedur in Tabelle I13-8 oder Prozedur in Tabelle I13-9 und Prozedur in Tabelle I13-10 oder Prozedur in Tabelle I13-11 oder Prozedur in Tabelle I13-12 und Prozedur in Tabelle I13-13

DRG I13C**Eingriffe an Humerus, Tibia, Fibula und Sprunggelenk, Alter < 16 Jahre**

Alter < 16 Jahre

DRG I13D**Eingriffe an Humerus, Tibia, Fibula und Sprunggelenk, Alter > 15 Jahre****Diagnose I13-1**

| | | | |
|--------|---|--------|---|
| A18.0 | Tuberkulose der Knochen und Gelenke | C41.32 | Bösartige Neubildung des Knochens und des Gelenkknorpels: Klavikula |
| A54.4 | Gonokokkeninfektion des Muskel-Skelett-Systems | C41.4 | Bösartige Neubildung des Knochens und des Gelenkknorpels: Beckenknochen |
| A66.6 | Knochen- und Gelenkveränderungen bei Frambösie | C41.8 | Bösartige Neubildung: Knochen und Gelenkknorpel, mehrere Teilbereiche überlappend |
| C40.0 | Bösartige Neubildung des Knochens und des Gelenkknorpels: Skapula und lange Knochen der oberen Extremität | C41.9 | Bösartige Neubildung: Knochen und Gelenkknorpel, nicht näher bezeichnet |
| C40.1 | Bösartige Neubildung des Knochens und des Gelenkknorpels: Kurze Knochen der oberen Extremität | C45.7 | Mesotheliom sonstiger Lokalisationen |
| C40.2 | Bösartige Neubildung des Knochens und des Gelenkknorpels: Lange Knochen der unteren Extremität | C45.9 | Mesotheliom, nicht näher bezeichnet |
| C40.3 | Bösartige Neubildung des Knochens und des Gelenkknorpels: Kurze Knochen der unteren Extremität | C47.0 | Bösartige Neubildung: Periphere Nerven des Kopfes, des Gesichtes und des Halses |
| C40.8 | Bösartige Neubildung: Knochen und Gelenkknorpel der Extremitäten, mehrere Teilbereiche überlappend | C47.1 | Bösartige Neubildung: Periphere Nerven der oberen Extremität, einschließlich Schulter |
| C40.9 | Bösartige Neubildung: Knochen und Gelenkknorpel einer Extremität, nicht näher bezeichnet | C47.2 | Bösartige Neubildung: Periphere Nerven der unteren Extremität, einschließlich Hüfte |
| C41.2 | Bösartige Neubildung des Knochens und des Gelenkknorpels: Wirbelsäule | C47.5 | Bösartige Neubildung: Periphere Nerven des Beckens |
| C41.30 | Bösartige Neubildung des Knochens und des Gelenkknorpels: Rippen | C47.6 | Bösartige Neubildung: Periphere Nerven des Rumpfes, nicht näher bezeichnet |
| C41.31 | Bösartige Neubildung des Knochens und des Gelenkknorpels: Sternum | C47.8 | Bösartige Neubildung: Periphere Nerven und autonomes Nervensystem, mehrere Teilbereiche überlappend |
| | | C47.9 | Bösartige Neubildung: Periphere Nerven und autonomes Nervensystem, nicht näher bezeichnet |

| | | | |
|--------|---|--------|--|
| C49.0 | Bösartige Neubildung: Bindegewebe und andere Weichteilgewebe des Kopfes, des Gesichtes und des Halses | M00.21 | Arthritis und Polyarthritis durch sonstige Streptokokken: Schulterregion |
| C49.1 | Bösartige Neubildung: Bindegewebe und andere Weichteilgewebe der oberen Extremität, einschließlich Schulter | M00.22 | Arthritis und Polyarthritis durch sonstige Streptokokken: Oberarm |
| C49.2 | Bösartige Neubildung: Bindegewebe und andere Weichteilgewebe der unteren Extremität, einschließlich Hüfte | M00.23 | Arthritis und Polyarthritis durch sonstige Streptokokken: Unterarm |
| C49.5 | Bösartige Neubildung: Bindegewebe und andere Weichteilgewebe des Beckens | M00.24 | Arthritis und Polyarthritis durch sonstige Streptokokken: Hand |
| C49.6 | Bösartige Neubildung: Bindegewebe und andere Weichteilgewebe des Rumpfes, nicht näher bezeichnet | M00.25 | Arthritis und Polyarthritis durch sonstige Streptokokken: Beckenregion und Oberschenkel |
| C49.8 | Bösartige Neubildung: Bindegewebe und andere Weichteilgewebe, mehrere Teilbereiche überlappend | M00.26 | Arthritis und Polyarthritis durch sonstige Streptokokken: Unterschenkel |
| C49.9 | Bösartige Neubildung: Bindegewebe und andere Weichteilgewebe, nicht näher bezeichnet | M00.27 | Arthritis und Polyarthritis durch sonstige Streptokokken: Knöchel und Fuß |
| C79.5 | Sekundäre bösartige Neubildung des Knochens und des Knochenmarkes | M00.28 | Arthritis und Polyarthritis durch sonstige Streptokokken: Sonstige |
| D48.0 | Neubildung unsicheren oder unbekanntes Verhaltens: Knochen und Gelenkknorpel | M00.29 | Arthritis und Polyarthritis durch sonstige Streptokokken: Nicht näher bezeichnete Lokalisation |
| D48.1 | Neubildung unsicheren oder unbekanntes Verhaltens: Bindegewebe und andere Weichteilgewebe | M00.80 | Arthritis und Polyarthritis durch sonstige näher bezeichnete bakterielle Erreger: Mehrere Lokalisationen |
| D48.2 | Neubildung unsicheren oder unbekanntes Verhaltens: Periphere Nerven und autonomes Nervensystem | M00.81 | Arthritis und Polyarthritis durch sonstige näher bezeichnete bakterielle Erreger: Schulterregion |
| L40.5 | Psoriasis-Arthropathie {M07.0-M07.3}, {M09.0-} | M00.82 | Arthritis und Polyarthritis durch sonstige näher bezeichnete bakterielle Erreger: Oberarm |
| M00.00 | Arthritis und Polyarthritis durch Staphylokokken: Mehrere Lokalisationen | M00.83 | Arthritis und Polyarthritis durch sonstige näher bezeichnete bakterielle Erreger: Unterarm |
| M00.01 | Arthritis und Polyarthritis durch Staphylokokken: Schulterregion | M00.84 | Arthritis und Polyarthritis durch sonstige näher bezeichnete bakterielle Erreger: Hand |
| M00.02 | Arthritis und Polyarthritis durch Staphylokokken: Oberarm | M00.85 | Arthritis und Polyarthritis durch sonstige näher bezeichnete bakterielle Erreger: Beckenregion und Oberschenkel |
| M00.03 | Arthritis und Polyarthritis durch Staphylokokken: Unterarm | M00.86 | Arthritis und Polyarthritis durch sonstige näher bezeichnete bakterielle Erreger: Unterschenkel |
| M00.04 | Arthritis und Polyarthritis durch Staphylokokken: Hand | M00.87 | Arthritis und Polyarthritis durch sonstige näher bezeichnete bakterielle Erreger: Knöchel und Fuß |
| M00.05 | Arthritis und Polyarthritis durch Staphylokokken: Beckenregion und Oberschenkel | M00.88 | Arthritis und Polyarthritis durch sonstige näher bezeichnete bakterielle Erreger: Sonstige |
| M00.06 | Arthritis und Polyarthritis durch Staphylokokken: Unterschenkel | M00.89 | Arthritis und Polyarthritis durch sonstige näher bezeichnete bakterielle Erreger: Nicht näher bezeichnete Lokalisation |
| M00.07 | Arthritis und Polyarthritis durch Staphylokokken: Knöchel und Fuß | M00.90 | Eitrige Arthritis, nicht näher bezeichnet: Mehrere Lokalisationen |
| M00.08 | Arthritis und Polyarthritis durch Staphylokokken: Sonstige | M00.91 | Eitrige Arthritis, nicht näher bezeichnet: Schulterregion |
| M00.09 | Arthritis und Polyarthritis durch Staphylokokken: Nicht näher bezeichnete Lokalisation | M00.92 | Eitrige Arthritis, nicht näher bezeichnet: Oberarm |
| M00.10 | Arthritis und Polyarthritis durch Pneumokokken: Mehrere Lokalisationen | M00.93 | Eitrige Arthritis, nicht näher bezeichnet: Unterarm |
| M00.11 | Arthritis und Polyarthritis durch Pneumokokken: Schulterregion | M00.94 | Eitrige Arthritis, nicht näher bezeichnet: Hand |
| M00.12 | Arthritis und Polyarthritis durch Pneumokokken: Oberarm | M00.95 | Eitrige Arthritis, nicht näher bezeichnet: Beckenregion und Oberschenkel |
| M00.13 | Arthritis und Polyarthritis durch Pneumokokken: Unterarm | M00.96 | Eitrige Arthritis, nicht näher bezeichnet: Unterschenkel |
| M00.14 | Arthritis und Polyarthritis durch Pneumokokken: Hand | M00.97 | Eitrige Arthritis, nicht näher bezeichnet: Knöchel und Fuß |
| M00.15 | Arthritis und Polyarthritis durch Pneumokokken: Beckenregion und Oberschenkel | M00.98 | Eitrige Arthritis, nicht näher bezeichnet: Sonstige |
| M00.16 | Arthritis und Polyarthritis durch Pneumokokken: Unterschenkel | M00.99 | Eitrige Arthritis, nicht näher bezeichnet: Nicht näher bezeichnete Lokalisation |
| M00.17 | Arthritis und Polyarthritis durch Pneumokokken: Knöchel und Fuß | M02.10 | Postenteritische Arthritis: Mehrere Lokalisationen |
| M00.18 | Arthritis und Polyarthritis durch Pneumokokken: Sonstige | M02.11 | Postenteritische Arthritis: Schulterregion |
| M00.19 | Arthritis und Polyarthritis durch Pneumokokken: Nicht näher bezeichnete Lokalisation | M02.12 | Postenteritische Arthritis: Oberarm |
| M00.20 | Arthritis und Polyarthritis durch sonstige Streptokokken: Mehrere Lokalisationen | M02.13 | Postenteritische Arthritis: Unterarm |
| | | M02.14 | Postenteritische Arthritis: Hand |
| | | M02.15 | Postenteritische Arthritis: Beckenregion und Oberschenkel |
| | | M02.16 | Postenteritische Arthritis: Unterschenkel |
| | | M02.17 | Postenteritische Arthritis: Knöchel und Fuß |
| | | M02.18 | Postenteritische Arthritis: Sonstige |
| | | M02.19 | Postenteritische Arthritis: Nicht näher bezeichnete Lokalisation |
| | | M02.30 | Reiter-Krankheit: Mehrere Lokalisationen |
| | | M02.31 | Reiter-Krankheit: Schulterregion |

| | | | |
|--------|--|--------|---|
| M02.32 | Reiter-Krankheit: Oberarm | M05.37 | Seropositive chronische Polyarthritis mit Beteiligung sonstiger Organe und Organsysteme: Knöchel und Fuß |
| M02.33 | Reiter-Krankheit: Unterarm | | |
| M02.34 | Reiter-Krankheit: Hand | | |
| M02.35 | Reiter-Krankheit: Beckenregion und Oberschenkel | M05.38 | Seropositive chronische Polyarthritis mit Beteiligung sonstiger Organe und Organsysteme: Sonstige |
| M02.36 | Reiter-Krankheit: Unterschenkel | | |
| M02.37 | Reiter-Krankheit: Knöchel und Fuß | M05.39 | Seropositive chronische Polyarthritis mit Beteiligung sonstiger Organe und Organsysteme: Nicht näher bezeichnete Lokalisation |
| M02.38 | Reiter-Krankheit: Sonstige | | |
| M02.39 | Reiter-Krankheit: Nicht näher bezeichnete Lokalisation | M05.80 | Sonstige seropositive chronische Polyarthritis: Mehrere Lokalisationen |
| M02.90 | Reaktive Arthritis, nicht näher bezeichnet: Mehrere Lokalisationen | M05.81 | Sonstige seropositive chronische Polyarthritis: Schulterregion |
| M02.91 | Reaktive Arthritis, nicht näher bezeichnet: Schulterregion | M05.82 | Sonstige seropositive chronische Polyarthritis: Oberarm |
| M02.92 | Reaktive Arthritis, nicht näher bezeichnet: Oberarm | M05.83 | Sonstige seropositive chronische Polyarthritis: Unterarm |
| M02.93 | Reaktive Arthritis, nicht näher bezeichnet: Unterarm | | |
| M02.94 | Reaktive Arthritis, nicht näher bezeichnet: Hand | M05.84 | Sonstige seropositive chronische Polyarthritis: Hand |
| M02.95 | Reaktive Arthritis, nicht näher bezeichnet: Beckenregion und Oberschenkel | M05.85 | Sonstige seropositive chronische Polyarthritis: Beckenregion und Oberschenkel |
| M02.96 | Reaktive Arthritis, nicht näher bezeichnet: Unterschenkel | M05.86 | Sonstige seropositive chronische Polyarthritis: Unterschenkel |
| M02.97 | Reaktive Arthritis, nicht näher bezeichnet: Knöchel und Fuß | M05.87 | Sonstige seropositive chronische Polyarthritis: Knöchel und Fuß |
| M02.98 | Reaktive Arthritis, nicht näher bezeichnet: Sonstige | M05.88 | Sonstige seropositive chronische Polyarthritis: Sonstige |
| M02.99 | Reaktive Arthritis, nicht näher bezeichnet: Nicht näher bezeichnete Lokalisation | | |
| M05.00 | Felty-Syndrom: Mehrere Lokalisationen | M05.89 | Sonstige seropositive chronische Polyarthritis: Nicht näher bezeichnete Lokalisation |
| M05.01 | Felty-Syndrom: Schulterregion | | |
| M05.02 | Felty-Syndrom: Oberarm | M05.90 | Seropositive chronische Polyarthritis, nicht näher bezeichnet: Mehrere Lokalisationen |
| M05.03 | Felty-Syndrom: Unterarm | | |
| M05.04 | Felty-Syndrom: Hand | M05.91 | Seropositive chronische Polyarthritis, nicht näher bezeichnet: Schulterregion |
| M05.05 | Felty-Syndrom: Beckenregion und Oberschenkel | | |
| M05.06 | Felty-Syndrom: Unterschenkel | M05.92 | Seropositive chronische Polyarthritis, nicht näher bezeichnet: Oberarm |
| M05.07 | Felty-Syndrom: Knöchel und Fuß | | |
| M05.08 | Felty-Syndrom: Sonstige | M05.93 | Seropositive chronische Polyarthritis, nicht näher bezeichnet: Unterarm |
| M05.09 | Felty-Syndrom: Nicht näher bezeichnete Lokalisation | | |
| M05.20 | Vaskulitis bei seropositiver chronischer Polyarthritis: Mehrere Lokalisationen | M05.94 | Seropositive chronische Polyarthritis, nicht näher bezeichnet: Hand |
| M05.21 | Vaskulitis bei seropositiver chronischer Polyarthritis: Schulterregion | M05.95 | Seropositive chronische Polyarthritis, nicht näher bezeichnet: Beckenregion und Oberschenkel |
| M05.22 | Vaskulitis bei seropositiver chronischer Polyarthritis: Oberarm | M05.96 | Seropositive chronische Polyarthritis, nicht näher bezeichnet: Unterschenkel |
| M05.23 | Vaskulitis bei seropositiver chronischer Polyarthritis: Unterarm | M05.97 | Seropositive chronische Polyarthritis, nicht näher bezeichnet: Knöchel und Fuß |
| M05.24 | Vaskulitis bei seropositiver chronischer Polyarthritis: Hand | M05.98 | Seropositive chronische Polyarthritis, nicht näher bezeichnet: Sonstige |
| M05.25 | Vaskulitis bei seropositiver chronischer Polyarthritis: Beckenregion und Oberschenkel | M05.99 | Seropositive chronische Polyarthritis, nicht näher bezeichnet: Nicht näher bezeichnete Lokalisation |
| M05.26 | Vaskulitis bei seropositiver chronischer Polyarthritis: Unterschenkel | M06.00 | Seronegative chronische Polyarthritis: Mehrere Lokalisationen |
| M05.27 | Vaskulitis bei seropositiver chronischer Polyarthritis: Knöchel und Fuß | M06.01 | Seronegative chronische Polyarthritis: Schulterregion |
| M05.28 | Vaskulitis bei seropositiver chronischer Polyarthritis: Sonstige | M06.02 | Seronegative chronische Polyarthritis: Oberarm |
| M05.29 | Vaskulitis bei seropositiver chronischer Polyarthritis: Nicht näher bezeichnete Lokalisation | M06.03 | Seronegative chronische Polyarthritis: Unterarm |
| M05.30 | Seropositive chronische Polyarthritis mit Beteiligung sonstiger Organe und Organsysteme: Mehrere Lokalisationen | M06.04 | Seronegative chronische Polyarthritis: Hand |
| M05.31 | Seropositive chronische Polyarthritis mit Beteiligung sonstiger Organe und Organsysteme: Schulterregion | M06.05 | Seronegative chronische Polyarthritis: Beckenregion und Oberschenkel |
| M05.32 | Seropositive chronische Polyarthritis mit Beteiligung sonstiger Organe und Organsysteme: Oberarm | M06.06 | Seronegative chronische Polyarthritis: Unterschenkel |
| M05.33 | Seropositive chronische Polyarthritis mit Beteiligung sonstiger Organe und Organsysteme: Unterarm | M06.07 | Seronegative chronische Polyarthritis: Knöchel und Fuß |
| M05.34 | Seropositive chronische Polyarthritis mit Beteiligung sonstiger Organe und Organsysteme: Hand | M06.08 | Seronegative chronische Polyarthritis: Sonstige |
| M05.35 | Seropositive chronische Polyarthritis mit Beteiligung sonstiger Organe und Organsysteme: Beckenregion und Oberschenkel | M06.09 | Seronegative chronische Polyarthritis: Nicht näher bezeichnete Lokalisation |
| M05.36 | Seropositive chronische Polyarthritis mit Beteiligung sonstiger Organe und Organsysteme: Unterschenkel | M06.10 | Adulte Form der Still-Krankheit: Mehrere Lokalisationen |
| | | M06.11 | Adulte Form der Still-Krankheit: Schulterregion |
| | | M06.12 | Adulte Form der Still-Krankheit: Oberarm |
| | | M06.13 | Adulte Form der Still-Krankheit: Unterarm |
| | | M06.14 | Adulte Form der Still-Krankheit: Hand |
| | | M06.15 | Adulte Form der Still-Krankheit: Beckenregion und Oberschenkel |
| | | M06.16 | Adulte Form der Still-Krankheit: Unterschenkel |

| | | | |
|--------|---|--------|---|
| M06.17 | Adulte Form der Still-Krankheit: Knöchel und Fuß | M06.94 | Chronische Polyarthrit, nicht näher bezeichnet: Hand |
| M06.18 | Adulte Form der Still-Krankheit: Sonstige | M06.95 | Chronische Polyarthrit, nicht näher bezeichnet: Beckenregion und Oberschenkel |
| M06.19 | Adulte Form der Still-Krankheit: Nicht näher bezeichnete Lokalisation | M06.96 | Chronische Polyarthrit, nicht näher bezeichnet: Unterschenkel |
| M06.20 | Bursitis bei chronischer Polyarthrit: Mehrere Lokalisationen | M06.97 | Chronische Polyarthrit, nicht näher bezeichnet: Knöchel und Fuß |
| M06.21 | Bursitis bei chronischer Polyarthrit: Schulterregion | M06.98 | Chronische Polyarthrit, nicht näher bezeichnet: Sonstige |
| M06.22 | Bursitis bei chronischer Polyarthrit: Oberarm | M06.99 | Chronische Polyarthrit, nicht näher bezeichnet: Nicht näher bezeichnete Lokalisation |
| M06.23 | Bursitis bei chronischer Polyarthrit: Unterarm | M08.00 | Juvenile chronische Polyarthrit, adulter Typ: Mehrere Lokalisationen |
| M06.24 | Bursitis bei chronischer Polyarthrit: Hand | M08.01 | Juvenile chronische Polyarthrit, adulter Typ: Schulterregion |
| M06.25 | Bursitis bei chronischer Polyarthrit: Beckenregion und Oberschenkel | M08.02 | Juvenile chronische Polyarthrit, adulter Typ: Oberarm |
| M06.26 | Bursitis bei chronischer Polyarthrit: Unterschenkel | M08.03 | Juvenile chronische Polyarthrit, adulter Typ: Unterarm |
| M06.27 | Bursitis bei chronischer Polyarthrit: Knöchel und Fuß | M08.04 | Juvenile chronische Polyarthrit, adulter Typ: Hand |
| M06.28 | Bursitis bei chronischer Polyarthrit: Sonstige | M08.05 | Juvenile chronische Polyarthrit, adulter Typ: Beckenregion und Oberschenkel |
| M06.29 | Bursitis bei chronischer Polyarthrit: Nicht näher bezeichnete Lokalisation | M08.06 | Juvenile chronische Polyarthrit, adulter Typ: Unterschenkel |
| M06.30 | Rheumaknoten: Mehrere Lokalisationen | M08.07 | Juvenile chronische Polyarthrit, adulter Typ: Knöchel und Fuß |
| M06.31 | Rheumaknoten: Schulterregion | M08.08 | Juvenile chronische Polyarthrit, adulter Typ: Sonstige |
| M06.32 | Rheumaknoten: Oberarm | M08.09 | Juvenile chronische Polyarthrit, adulter Typ: Nicht näher bezeichnete Lokalisation |
| M06.33 | Rheumaknoten: Unterarm | M08.20 | Juvenile chronische Arthritis, systemisch beginnende Form: Mehrere Lokalisationen |
| M06.34 | Rheumaknoten: Hand | M08.21 | Juvenile chronische Arthritis, systemisch beginnende Form: Schulterregion |
| M06.35 | Rheumaknoten: Beckenregion und Oberschenkel | M08.22 | Juvenile chronische Arthritis, systemisch beginnende Form: Oberarm |
| M06.36 | Rheumaknoten: Unterschenkel | M08.23 | Juvenile chronische Arthritis, systemisch beginnende Form: Unterarm |
| M06.37 | Rheumaknoten: Knöchel und Fuß | M08.24 | Juvenile chronische Arthritis, systemisch beginnende Form: Hand |
| M06.38 | Rheumaknoten: Sonstige | M08.25 | Juvenile chronische Arthritis, systemisch beginnende Form: Beckenregion und Oberschenkel |
| M06.39 | Rheumaknoten: Nicht näher bezeichnete Lokalisation | M08.26 | Juvenile chronische Arthritis, systemisch beginnende Form: Unterschenkel |
| M06.40 | Entzündliche Polyarthropathie: Mehrere Lokalisationen | M08.27 | Juvenile chronische Arthritis, systemisch beginnende Form: Knöchel und Fuß |
| M06.41 | Entzündliche Polyarthropathie: Schulterregion | M08.28 | Juvenile chronische Arthritis, systemisch beginnende Form: Sonstige |
| M06.42 | Entzündliche Polyarthropathie: Oberarm | M08.29 | Juvenile chronische Arthritis, systemisch beginnende Form: Nicht näher bezeichnete Lokalisation |
| M06.43 | Entzündliche Polyarthropathie: Unterarm | M08.3 | Juvenile chronische Arthritis (seronegativ), polyartikuläre Form |
| M06.44 | Entzündliche Polyarthropathie: Hand | M08.40 | Juvenile chronische Arthritis, oligoartikuläre Form: Mehrere Lokalisationen |
| M06.45 | Entzündliche Polyarthropathie: Beckenregion und Oberschenkel | M08.41 | Juvenile chronische Arthritis, oligoartikuläre Form: Schulterregion |
| M06.46 | Entzündliche Polyarthropathie: Unterschenkel | M08.42 | Juvenile chronische Arthritis, oligoartikuläre Form: Oberarm |
| M06.47 | Entzündliche Polyarthropathie: Knöchel und Fuß | M08.43 | Juvenile chronische Arthritis, oligoartikuläre Form: Unterarm |
| M06.48 | Entzündliche Polyarthropathie: Sonstige | M08.44 | Juvenile chronische Arthritis, oligoartikuläre Form: Hand |
| M06.49 | Entzündliche Polyarthropathie: Nicht näher bezeichnete Lokalisation | M08.45 | Juvenile chronische Arthritis, oligoartikuläre Form: Beckenregion und Oberschenkel |
| M06.80 | Sonstige näher bezeichnete chronische Polyarthrit: Mehrere Lokalisationen | M08.46 | Juvenile chronische Arthritis, oligoartikuläre Form: Unterschenkel |
| M06.81 | Sonstige näher bezeichnete chronische Polyarthrit: Schulterregion | M08.47 | Juvenile chronische Arthritis, oligoartikuläre Form: Knöchel und Fuß |
| M06.82 | Sonstige näher bezeichnete chronische Polyarthrit: Oberarm | M08.48 | Juvenile chronische Arthritis, oligoartikuläre Form: Sonstige |
| M06.83 | Sonstige näher bezeichnete chronische Polyarthrit: Unterarm | | |
| M06.84 | Sonstige näher bezeichnete chronische Polyarthrit: Hand | | |
| M06.85 | Sonstige näher bezeichnete chronische Polyarthrit: Beckenregion und Oberschenkel | | |
| M06.86 | Sonstige näher bezeichnete chronische Polyarthrit: Unterschenkel | | |
| M06.87 | Sonstige näher bezeichnete chronische Polyarthrit: Knöchel und Fuß | | |
| M06.88 | Sonstige näher bezeichnete chronische Polyarthrit: Sonstige | | |
| M06.89 | Sonstige näher bezeichnete chronische Polyarthrit: Nicht näher bezeichnete Lokalisation | | |
| M06.90 | Chronische Polyarthrit, nicht näher bezeichnet: Mehrere Lokalisationen | | |
| M06.91 | Chronische Polyarthrit, nicht näher bezeichnet: Schulterregion | | |
| M06.92 | Chronische Polyarthrit, nicht näher bezeichnet: Oberarm | | |
| M06.93 | Chronische Polyarthrit, nicht näher bezeichnet: Unterarm | | |

| | | | |
|--------|---|--------|--|
| M08.49 | Juvenile chronische Arthritis, oligoartikuläre Form: Nicht näher bezeichnete Lokalisation | M45.01 | Spondylitis ankylosans: Okzipito-Atlanto-Axialbereich |
| M08.70 | Vaskulitis bei juveniler Arthritis: Mehrere Lokalisationen | M45.02 | Spondylitis ankylosans: Zervikalbereich |
| M08.71 | Vaskulitis bei juveniler Arthritis: Schulterregion | M45.03 | Spondylitis ankylosans: Zervikothorakalbereich |
| M08.72 | Vaskulitis bei juveniler Arthritis: Oberarm | M45.04 | Spondylitis ankylosans: Thorakalbereich |
| M08.73 | Vaskulitis bei juveniler Arthritis: Unterarm | M45.05 | Spondylitis ankylosans: Thorakolumbalbereich |
| M08.74 | Vaskulitis bei juveniler Arthritis: Hand | M45.06 | Spondylitis ankylosans: Lumbalbereich |
| M08.75 | Vaskulitis bei juveniler Arthritis: Beckenregion und Oberschenkel | M45.07 | Spondylitis ankylosans: Lumbosakralbereich |
| M08.76 | Vaskulitis bei juveniler Arthritis: Unterschenkel | M45.08 | Spondylitis ankylosans: Sakral- und Sakrokokzygealbereich |
| M08.77 | Vaskulitis bei juveniler Arthritis: Knöchel und Fuß | M45.09 | Spondylitis ankylosans: Nicht näher bezeichnete Lokalisation |
| M08.78 | Vaskulitis bei juveniler Arthritis: Sonstige | M46.20 | Wirbelosteomyelitis: Mehrere Lokalisationen der Wirbelsäule |
| M08.79 | Vaskulitis bei juveniler Arthritis: Nicht näher bezeichnete Lokalisation | M46.21 | Wirbelosteomyelitis: Okzipito-Atlanto-Axialbereich |
| M08.80 | Sonstige juvenile Arthritis: Mehrere Lokalisationen | M46.22 | Wirbelosteomyelitis: Zervikalbereich |
| M08.81 | Sonstige juvenile Arthritis: Schulterregion | M46.23 | Wirbelosteomyelitis: Zervikothorakalbereich |
| M08.82 | Sonstige juvenile Arthritis: Oberarm | M46.24 | Wirbelosteomyelitis: Thorakalbereich |
| M08.83 | Sonstige juvenile Arthritis: Unterarm | M46.25 | Wirbelosteomyelitis: Thorakolumbalbereich |
| M08.84 | Sonstige juvenile Arthritis: Hand | M46.26 | Wirbelosteomyelitis: Lumbalbereich |
| M08.85 | Sonstige juvenile Arthritis: Beckenregion und Oberschenkel | M46.27 | Wirbelosteomyelitis: Lumbosakralbereich |
| M08.86 | Sonstige juvenile Arthritis: Unterschenkel | M46.28 | Wirbelosteomyelitis: Sakral- und Sakrokokzygealbereich |
| M08.87 | Sonstige juvenile Arthritis: Knöchel und Fuß | M46.29 | Wirbelosteomyelitis: Nicht näher bezeichnete Lokalisation |
| M08.88 | Sonstige juvenile Arthritis: Sonstige | M79.09 | Rheumatismus, nicht näher bezeichnet: Nicht näher bezeichnete Lokalisation |
| M08.89 | Sonstige juvenile Arthritis: Nicht näher bezeichnete Lokalisation | M86.00 | Akute hämatogene Osteomyelitis: Mehrere Lokalisationen |
| M08.90 | Juvenile Arthritis, nicht näher bezeichnet: Mehrere Lokalisationen | M86.01 | Akute hämatogene Osteomyelitis: Schulterregion |
| M08.91 | Juvenile Arthritis, nicht näher bezeichnet: Schulterregion | M86.02 | Akute hämatogene Osteomyelitis: Oberarm |
| M08.92 | Juvenile Arthritis, nicht näher bezeichnet: Oberarm | M86.03 | Akute hämatogene Osteomyelitis: Unterarm |
| M08.93 | Juvenile Arthritis, nicht näher bezeichnet: Unterarm | M86.04 | Akute hämatogene Osteomyelitis: Hand |
| M08.94 | Juvenile Arthritis, nicht näher bezeichnet: Hand | M86.05 | Akute hämatogene Osteomyelitis: Beckenregion und Oberschenkel |
| M08.95 | Juvenile Arthritis, nicht näher bezeichnet: Beckenregion und Oberschenkel | M86.06 | Akute hämatogene Osteomyelitis: Unterschenkel |
| M08.96 | Juvenile Arthritis, nicht näher bezeichnet: Unterschenkel | M86.07 | Akute hämatogene Osteomyelitis: Knöchel und Fuß |
| M08.97 | Juvenile Arthritis, nicht näher bezeichnet: Knöchel und Fuß | M86.08 | Akute hämatogene Osteomyelitis: Sonstige |
| M08.98 | Juvenile Arthritis, nicht näher bezeichnet: Sonstige | M86.09 | Akute hämatogene Osteomyelitis: Nicht näher bezeichnete Lokalisation |
| M08.99 | Juvenile Arthritis, nicht näher bezeichnet: Nicht näher bezeichnete Lokalisation | M86.10 | Sonstige akute Osteomyelitis: Mehrere Lokalisationen |
| M12.00 | Chronische postrheumatische Arthritis [Jaccoud-Arthritis]: Mehrere Lokalisationen | M86.11 | Sonstige akute Osteomyelitis: Schulterregion |
| M12.01 | Chronische postrheumatische Arthritis [Jaccoud-Arthritis]: Schulterregion | M86.12 | Sonstige akute Osteomyelitis: Oberarm |
| M12.02 | Chronische postrheumatische Arthritis [Jaccoud-Arthritis]: Oberarm | M86.13 | Sonstige akute Osteomyelitis: Unterarm |
| M12.03 | Chronische postrheumatische Arthritis [Jaccoud-Arthritis]: Unterarm | M86.14 | Sonstige akute Osteomyelitis: Hand |
| M12.04 | Chronische postrheumatische Arthritis [Jaccoud-Arthritis]: Hand | M86.15 | Sonstige akute Osteomyelitis: Beckenregion und Oberschenkel |
| M12.05 | Chronische postrheumatische Arthritis [Jaccoud-Arthritis]: Beckenregion und Oberschenkel | M86.16 | Sonstige akute Osteomyelitis: Unterschenkel |
| M12.06 | Chronische postrheumatische Arthritis [Jaccoud-Arthritis]: Unterschenkel | M86.17 | Sonstige akute Osteomyelitis: Knöchel und Fuß |
| M12.07 | Chronische postrheumatische Arthritis [Jaccoud-Arthritis]: Knöchel und Fuß | M86.18 | Sonstige akute Osteomyelitis: Sonstige |
| M12.08 | Chronische postrheumatische Arthritis [Jaccoud-Arthritis]: Sonstige | M86.19 | Sonstige akute Osteomyelitis: Nicht näher bezeichnete Lokalisation |
| M12.09 | Chronische postrheumatische Arthritis [Jaccoud-Arthritis]: Nicht näher bezeichnete Lokalisation | M86.20 | Subakute Osteomyelitis: Mehrere Lokalisationen |
| M33.1 | Sonstige Dermatomyositis | M86.21 | Subakute Osteomyelitis: Schulterregion |
| M33.2 | Polymyositis | M86.22 | Subakute Osteomyelitis: Oberarm |
| M34.0 | Progressive systemische Sklerose | M86.23 | Subakute Osteomyelitis: Unterarm |
| M34.9 | Systemische Sklerose, nicht näher bezeichnet | M86.24 | Subakute Osteomyelitis: Hand |
| M35.1 | Sonstige Overlap-Syndrome | M86.25 | Subakute Osteomyelitis: Beckenregion und Oberschenkel |
| M35.2 | Behçet-Krankheit | M86.26 | Subakute Osteomyelitis: Unterschenkel |
| M45.00 | Spondylitis ankylosans: Mehrere Lokalisationen der Wirbelsäule | M86.27 | Subakute Osteomyelitis: Knöchel und Fuß |
| | | M86.28 | Subakute Osteomyelitis: Sonstige |
| | | M86.29 | Subakute Osteomyelitis: Nicht näher bezeichnete Lokalisation |
| | | M86.30 | Chronische multifokale Osteomyelitis: Mehrere Lokalisationen |
| | | M86.31 | Chronische multifokale Osteomyelitis: Schulterregion |
| | | M86.32 | Chronische multifokale Osteomyelitis: Oberarm |
| | | M86.33 | Chronische multifokale Osteomyelitis: Unterarm |

| | | | |
|--------|--|--------|---|
| M86.34 | Chronische multifokale Osteomyelitis: Hand | M86.91 | Osteomyelitis, nicht näher bezeichnet: Schulterregion |
| M86.35 | Chronische multifokale Osteomyelitis: Beckenregion und Oberschenkel | M86.92 | Osteomyelitis, nicht näher bezeichnet: Oberarm |
| M86.36 | Chronische multifokale Osteomyelitis: Unterschenkel | M86.93 | Osteomyelitis, nicht näher bezeichnet: Unterarm |
| M86.37 | Chronische multifokale Osteomyelitis: Knöchel und Fuß | M86.94 | Osteomyelitis, nicht näher bezeichnet: Hand |
| M86.38 | Chronische multifokale Osteomyelitis: Sonstige | M86.95 | Osteomyelitis, nicht näher bezeichnet: Beckenregion und Oberschenkel |
| M86.39 | Chronische multifokale Osteomyelitis: Nicht näher bezeichnete Lokalisation | M86.96 | Osteomyelitis, nicht näher bezeichnet: Unterschenkel |
| M86.40 | Chronische Osteomyelitis mit Fistel: Mehrere Lokalisationen | M86.97 | Osteomyelitis, nicht näher bezeichnet: Knöchel und Fuß |
| M86.41 | Chronische Osteomyelitis mit Fistel: Schulterregion | M86.98 | Osteomyelitis, nicht näher bezeichnet: Sonstige |
| M86.42 | Chronische Osteomyelitis mit Fistel: Oberarm | M86.99 | Osteomyelitis, nicht näher bezeichnet: Nicht näher bezeichnete Lokalisation |
| M86.43 | Chronische Osteomyelitis mit Fistel: Unterarm | M87.10 | Knochennekrose durch Arzneimittel: Mehrere Lokalisationen |
| M86.44 | Chronische Osteomyelitis mit Fistel: Hand | M87.11 | Knochennekrose durch Arzneimittel: Schulterregion |
| M86.45 | Chronische Osteomyelitis mit Fistel: Beckenregion und Oberschenkel | M87.12 | Knochennekrose durch Arzneimittel: Oberarm |
| M86.46 | Chronische Osteomyelitis mit Fistel: Unterschenkel | M87.13 | Knochennekrose durch Arzneimittel: Unterarm |
| M86.47 | Chronische Osteomyelitis mit Fistel: Knöchel und Fuß | M87.14 | Knochennekrose durch Arzneimittel: Hand |
| M86.48 | Chronische Osteomyelitis mit Fistel: Sonstige | M87.15 | Knochennekrose durch Arzneimittel: Beckenregion und Oberschenkel |
| M86.49 | Chronische Osteomyelitis mit Fistel: Nicht näher bezeichnete Lokalisation | M87.16 | Knochennekrose durch Arzneimittel: Unterschenkel |
| M86.50 | Sonstige chronische hämatogene Osteomyelitis: Mehrere Lokalisationen | M87.17 | Knochennekrose durch Arzneimittel: Knöchel und Fuß |
| M86.51 | Sonstige chronische hämatogene Osteomyelitis: Schulterregion | M87.18 | Knochennekrose durch Arzneimittel: Sonstige |
| M86.52 | Sonstige chronische hämatogene Osteomyelitis: Oberarm | M87.19 | Knochennekrose durch Arzneimittel: Nicht näher bezeichnete Lokalisation |
| M86.53 | Sonstige chronische hämatogene Osteomyelitis: Unterarm | M87.20 | Knochennekrose durch vorangegangenes Trauma: Mehrere Lokalisationen |
| M86.54 | Sonstige chronische hämatogene Osteomyelitis: Hand | M87.21 | Knochennekrose durch vorangegangenes Trauma: Schulterregion |
| M86.55 | Sonstige chronische hämatogene Osteomyelitis: Beckenregion und Oberschenkel | M87.22 | Knochennekrose durch vorangegangenes Trauma: Oberarm |
| M86.56 | Sonstige chronische hämatogene Osteomyelitis: Unterschenkel | M87.23 | Knochennekrose durch vorangegangenes Trauma: Unterarm |
| M86.57 | Sonstige chronische hämatogene Osteomyelitis: Knöchel und Fuß | M87.24 | Knochennekrose durch vorangegangenes Trauma: Hand |
| M86.58 | Sonstige chronische hämatogene Osteomyelitis: Sonstige | M87.25 | Knochennekrose durch vorangegangenes Trauma: Beckenregion und Oberschenkel |
| M86.59 | Sonstige chronische hämatogene Osteomyelitis: Nicht näher bezeichnete Lokalisation | M87.26 | Knochennekrose durch vorangegangenes Trauma: Unterschenkel |
| M86.60 | Sonstige chronische Osteomyelitis: Mehrere Lokalisationen | M87.27 | Knochennekrose durch vorangegangenes Trauma: Knöchel und Fuß |
| M86.61 | Sonstige chronische Osteomyelitis: Schulterregion | M87.28 | Knochennekrose durch vorangegangenes Trauma: Sonstige |
| M86.62 | Sonstige chronische Osteomyelitis: Oberarm | M87.29 | Knochennekrose durch vorangegangenes Trauma: Nicht näher bezeichnete Lokalisation |
| M86.63 | Sonstige chronische Osteomyelitis: Unterarm | M87.30 | Sonstige sekundäre Knochennekrose: Mehrere Lokalisationen |
| M86.64 | Sonstige chronische Osteomyelitis: Hand | M87.31 | Sonstige sekundäre Knochennekrose: Schulterregion |
| M86.65 | Sonstige chronische Osteomyelitis: Beckenregion und Oberschenkel | M87.32 | Sonstige sekundäre Knochennekrose: Oberarm |
| M86.66 | Sonstige chronische Osteomyelitis: Unterschenkel | M87.33 | Sonstige sekundäre Knochennekrose: Unterarm |
| M86.67 | Sonstige chronische Osteomyelitis: Knöchel und Fuß | M87.34 | Sonstige sekundäre Knochennekrose: Hand |
| M86.68 | Sonstige chronische Osteomyelitis: Sonstige | M87.35 | Sonstige sekundäre Knochennekrose: Beckenregion und Oberschenkel |
| M86.69 | Sonstige chronische Osteomyelitis: Nicht näher bezeichnete Lokalisation | M87.36 | Sonstige sekundäre Knochennekrose: Unterschenkel |
| M86.80 | Sonstige Osteomyelitis: Mehrere Lokalisationen | M87.37 | Sonstige sekundäre Knochennekrose: Knöchel und Fuß |
| M86.81 | Sonstige Osteomyelitis: Schulterregion | M87.38 | Sonstige sekundäre Knochennekrose: Sonstige |
| M86.82 | Sonstige Osteomyelitis: Oberarm | M87.39 | Sonstige sekundäre Knochennekrose: Nicht näher bezeichnete Lokalisation |
| M86.83 | Sonstige Osteomyelitis: Unterarm | M87.80 | Sonstige Knochennekrose: Mehrere Lokalisationen |
| M86.84 | Sonstige Osteomyelitis: Hand | M87.81 | Sonstige Knochennekrose: Schulterregion |
| M86.85 | Sonstige Osteomyelitis: Beckenregion und Oberschenkel | M87.82 | Sonstige Knochennekrose: Oberarm |
| M86.86 | Sonstige Osteomyelitis: Unterschenkel | M87.83 | Sonstige Knochennekrose: Unterarm |
| M86.87 | Sonstige Osteomyelitis: Knöchel und Fuß | M87.84 | Sonstige Knochennekrose: Hand |
| M86.88 | Sonstige Osteomyelitis: Sonstige | M87.85 | Sonstige Knochennekrose: Beckenregion und Oberschenkel |
| M86.89 | Sonstige Osteomyelitis: Nicht näher bezeichnete Lokalisation | M87.86 | Sonstige Knochennekrose: Unterschenkel |
| M86.90 | Osteomyelitis, nicht näher bezeichnet: Mehrere Lokalisationen | M87.87 | Sonstige Knochennekrose: Knöchel und Fuß |

| | | | |
|--------|--|--------|---|
| M87.88 | Sonstige Knochennekrose: Sonstige | M89.66 | Osteopathie nach Poliomyelitis: Unterschenkel |
| M87.89 | Sonstige Knochennekrose: Nicht näher bezeichnete Lokalisation | M89.67 | Osteopathie nach Poliomyelitis: Knöchel und Fuß |
| M87.90 | Knochennekrose, nicht näher bezeichnet: Mehrere Lokalisationen | M89.68 | Osteopathie nach Poliomyelitis: Sonstige |
| M87.91 | Knochennekrose, nicht näher bezeichnet: Schulterregion | M89.69 | Osteopathie nach Poliomyelitis: Nicht näher bezeichnete Lokalisation |
| M87.92 | Knochennekrose, nicht näher bezeichnet: Oberarm | M96.80 | Elektiv offen belassenes Sternum nach thoraxchirurgischem Eingriff |
| M87.93 | Knochennekrose, nicht näher bezeichnet: Unterarm | M96.82 | Verzögerte Knochenheilung nach Fusion oder Arthrodesen |
| M87.94 | Knochennekrose, nicht näher bezeichnet: Hand | M96.88 | Sonstige Krankheiten des Muskel-Skelett-Systems nach medizinischen Maßnahmen |
| M87.95 | Knochennekrose, nicht näher bezeichnet: Beckenregion und Oberschenkel | M96.9 | Krankheit des Muskel-Skelett-Systems nach medizinischen Maßnahmen, nicht näher bezeichnet |
| M87.96 | Knochennekrose, nicht näher bezeichnet: Unterschenkel | T84.5 | Infektion und entzündliche Reaktion durch eine Gelenkendoprothese |
| M87.97 | Knochennekrose, nicht näher bezeichnet: Knöchel und Fuß | T84.6 | Infektion und entzündliche Reaktion durch eine interne Osteosynthesevorrichtung [jede Lokalisation] |
| M87.98 | Knochennekrose, nicht näher bezeichnet: Sonstige | T84.7 | Infektion und entzündliche Reaktion durch sonstige orthopädische Endoprothesen, Implantate oder Transplantate |
| M87.99 | Knochennekrose, nicht näher bezeichnet: Nicht näher bezeichnete Lokalisation | T84.8 | Sonstige Komplikationen durch orthopädische Endoprothesen, Implantate oder Transplantate |
| M89.60 | Osteopathie nach Poliomyelitis: Mehrere Lokalisationen | T84.9 | Nicht näher bezeichnete Komplikation durch orthopädische Endoprothese, Implantat oder Transplantat |
| M89.61 | Osteopathie nach Poliomyelitis: Schulterregion | | |
| M89.62 | Osteopathie nach Poliomyelitis: Oberarm | | |
| M89.63 | Osteopathie nach Poliomyelitis: Unterarm | | |
| M89.64 | Osteopathie nach Poliomyelitis: Hand | | |
| M89.65 | Osteopathie nach Poliomyelitis: Beckenregion und Oberschenkel | | |

Prozedur I13-10

| | | | |
|------------|--|------------|---|
| 78.17.24 ↔ | Geschlossene Reposition einer distalen Fibulafraktur mit Knochenfixation durch Fixateur externe | 79.36.70 ↔ | Offene Reposition einer einfachen Fraktur der distalen Fibula mit innerer Knochenfixation durch (Blount-)Klammern |
| 78.17.25 ↔ | Offene Reposition einer einfachen Fraktur der distalen Fibula mit Knochenfixation durch Fixateur externe | 79.36.71 ↔ | Offene Reposition einer einfachen Fraktur der distalen Fibula mit innerer Knochenfixation durch Platte |
| 78.17.26 ↔ | Offene Reposition einer Mehrfragmentfraktur der distalen Fibula mit Knochenfixation durch Fixateur externe | 79.36.72 ↔ | Offene Reposition einer einfachen Fraktur der distalen Fibula mit sonstiger innerer Knochenfixation |
| 79.16.40 ↔ | Geschlossene Reposition einer distalen Fibulafraktur mit innerer Knochenfixation durch Marknagel | 79.36.73 ↔ | Offene Reposition einer Mehrfragmentfraktur der distalen Fibula mit innerer Knochenfixation |
| 79.16.49 ↔ | Geschlossene Reposition einer distalen Fibulafraktur mit sonstiger innerer Knochenfixation (z. B. durch Schraube, Platte, Draht) | 79.56.21 ↔ | Offene Reposition einer Epiphysendiastase an der distalen Fibula |
| 79.26.22 ↔ | Offene Reposition einer distalen Fibulafraktur ohne innere Knochenfixation | | |

Prozedur I13-11

| | | | |
|------------|---|------------|--|
| 79.11.11 ↔ | Geschlossene Reposition einer proximalen Humerusfraktur mit innerer Knochenfixation mittels minimalinvasiver ballonassistierter Technik | 79.16.31 ↔ | Geschlossene Reposition einer sonstigen Tibiafraktur mit innerer Knochenfixation mittels minimalinvasiver ballonassistierter Technik |
| 79.11.21 ↔ | Geschlossene Reposition einer sonstigen Humerusfraktur mit innerer Knochenfixation mittels minimalinvasiver ballonassistierter Technik | 79.17.11 ↔ | Geschlossene Reposition einer Fraktur des Kalkaneus mit innerer Knochenfixation mittels minimalinvasiver ballonassistierter Technik |
| 79.16.11 ↔ | Geschlossene Reposition einer proximalen Tibiafraktur mit innerer Knochenfixation mittels minimalinvasiver ballonassistierter Technik | | |

Prozedur I13-12

| | | | |
|------------|--|------------|---|
| 78.11.10 ↔ | Geschlossene Reposition einer Fraktur von Skapula und Klavikula mit Knochenfixation durch Fixateur externe | 78.11.20 ↔ | Geschlossene Reposition einer Fraktur von Rippen und Sternum mit Knochenfixation durch Fixateur externe |
| 78.11.11 ↔ | Offene Reposition einer einfachen Fraktur von Skapula und Klavikula mit Knochenfixation durch Fixateur externe | 78.11.21 ↔ | Offene Reposition einer Fraktur von Rippen und Sternum mit Knochenfixation durch Fixateur externe |
| 78.11.12 ↔ | Offene Reposition einer Mehrfragmentfraktur von Klavikula und Skapula mit Knochenfixation durch Fixateur externe | 78.11.99 ↔ | Anlegen eines Fixateur externe an Skapula, Klavikula, Rippen und Sternum (inkl. Reposition von Frakturen), sonstige |

| | | | |
|------------|--|------------|---|
| 78.12.10 ↔ | Geschlossene Reposition einer proximalen Humerusfraktur mit Knochenfixation durch Fixateur externe | 78.17.15 ↔ | Geschlossene Reposition einer sonstigen Tibiafraktur mit Knochenfixation durch Fixateur externe |
| 78.12.11 ↔ | Offene Reposition einer proximalen Humerusfraktur mit Knochenfixation durch Fixateur externe | 78.17.16 ↔ | Offene Reposition einer Mehrfragmentfraktur sonstiger Teile der Tibia mit Knochenfixation durch Fixateur externe |
| 78.12.90 ↔ | Geschlossene Reposition einer sonstigen Humerusfraktur mit Knochenfixation durch Fixateur externe | 78.17.20 ↔ | Offene Reposition einer einfachen Fraktur der proximalen Fibula mit Knochenfixation durch Fixateur externe |
| 78.12.91 ↔ | Offene Reposition einer sonstigen Humerusfraktur mit Knochenfixation durch Fixateur externe | 78.17.21 ↔ | Offene Reposition einer Mehrfragmentfraktur der proximalen Fibula mit Knochenfixation durch Fixateur externe |
| 78.12.99 ↔ | Anlegen eines Fixateur externe am Humerus (inkl. Reposition von Frakturen), sonstige | 78.17.22 ↔ | Offene Reposition einer einfachen Fraktur des Fibulaschafts mit Knochenfixation durch Fixateur externe |
| 78.13.10 ↔ | Geschlossene Reposition einer distalen Radiusfraktur mit Knochenfixation durch Fixateur externe | 78.17.23 ↔ | Offene Reposition einer Mehrfragmentfraktur des Fibulaschafts mit Knochenfixation durch Fixateur externe |
| 78.13.11 ↔ | Geschlossene Reposition einer sonstigen Radiusfraktur mit Knochenfixation durch Fixateur externe | 78.17.24 ↔ | Geschlossene Reposition einer distalen Fibulafraktur mit Knochenfixation durch Fixateur externe |
| 78.13.12 ↔ | Offene Reposition einer distalen Radiusfraktur mit Knochenfixation durch Fixateur externe | 78.17.25 ↔ | Offene Reposition einer einfachen Fraktur der distalen Fibula mit Knochenfixation durch Fixateur externe |
| 78.13.13 ↔ | Offene Reposition einer sonstigen Radiusfraktur mit Knochenfixation durch Fixateur externe | 78.17.26 ↔ | Offene Reposition einer Mehrfragmentfraktur der distalen Fibula mit Knochenfixation durch Fixateur externe |
| 78.13.20 ↔ | Geschlossene Reposition einer Ulnafraktur mit Knochenfixation durch Fixateur externe | 78.17.27 ↔ | Geschlossene Reposition einer sonstigen Fibulafraktur mit Knochenfixation durch Fixateur externe |
| 78.13.99 ↔ | Anlegen eines Fixateur externe an Radius und Ulna (inkl. Reposition von Frakturen), sonstige | 78.17.99 ↔ | Anlegen eines Fixateur externe an Tibia und Fibula (inkl. Reposition von Frakturen), sonstige |
| 78.14.10 ↔ | Geschlossene Reposition einer Fraktur an Karpalia und Metakarpalia mit Knochenfixation durch Fixateur externe | 78.18.10 ↔ | Geschlossene Reposition einer Kalkaneusfraktur mit Knochenfixation durch Fixateur externe |
| 78.14.11 ↔ | Offene Reposition einer Fraktur an Karpalia und Metakarpalia mit Knochenfixation durch Fixateur externe | 78.18.11 ↔ | Geschlossene Reposition einer Fraktur sonstiger Tarsalia und Metatarsalia mit Knochenfixation durch Fixateur externe |
| 78.14.99 ↔ | Anlegen eines Fixateur externe an Karpalia und Metakarpalia (inkl. Reposition von Frakturen), sonstige | 78.18.12 ↔ | Offene Reposition einer einfachen Fraktur an sonstigen Tarsalia und Metatarsalia mit Knochenfixation durch Fixateur externe |
| 78.15.10 ↔ | Offene Reposition einer Schenkelhalsfraktur und proximalen Femurfraktur mit Knochenfixation durch Fixateur externe | 78.18.13 ↔ | Offene Reposition einer Fraktur an Kalkaneus und Talus mit Knochenfixation durch Fixateur externe |
| 78.15.20 ↔ | Offene Reposition einer Femurschaftfraktur mit Knochenfixation durch Fixateur externe | 78.18.14 ↔ | Offene Reposition einer Mehrfragmentfraktur an sonstigen Tarsalia mit Knochenfixation durch Fixateur externe |
| 78.15.30 ↔ | Geschlossene Reposition einer distalen Femurfraktur mit Knochenfixation durch Fixateur externe | 78.18.15 ↔ | Offene Reposition einer Mehrfragmentfraktur an Metatarsalia mit Knochenfixation durch Fixateur externe |
| 78.15.31 ↔ | Offene Reposition einer distalen Femurfraktur mit Knochenfixation durch Fixateur externe | 78.18.99 ↔ | Anlegen eines Fixateur externe an Tarsalia und Metatarsalia (inkl. Reposition von Frakturen), sonstige |
| 78.15.40 ↔ | Geschlossene Reposition einer sonstigen Femurfraktur mit Knochenfixation durch Fixateur externe | 78.19.10 ↔ | Geschlossene Reposition einer Fraktur von Phalangen der Hand mit Knochenfixation durch Fixateur externe |
| 78.15.99 ↔ | Anlegen eines Fixateur externe am Femur (inkl. Reposition von Frakturen), sonstige | 78.19.11 ↔ | Offene Reposition einer Fraktur von Phalangen der Hand mit Knochenfixation durch Fixateur externe |
| 78.16.10 ↔ | Geschlossene Reposition einer Fraktur der Patella mit Knochenfixation durch Fixateur externe | 78.19.20 ↔ | Geschlossene Reposition einer Fraktur des Beckens mit Knochenfixation durch Fixateur externe |
| 78.16.11 ↔ | Offene Reposition einer Fraktur der Patella mit Knochenfixation durch Fixateur externe | 78.19.21 ↔ | Offene Reposition einer Fraktur des Acetabulums mit Knochenfixation / Transfixation durch Fixateur externe |
| 78.16.99 ↔ | Anlegen eines Fixateur externe an der Patella (inkl. Reposition von Frakturen), sonstige | 78.19.22 ↔ | Offene Reposition einer Fraktur sonstiger Teile des Beckens mit Knochenfixation durch Fixateur externe |
| 78.17.10 ↔ | Geschlossene Reposition einer Fraktur der proximalen Tibia mit Knochenfixation durch Fixateur externe | 78.19.30 ↔ | Geschlossene Reposition einer Fraktur von Phalangen des Fusses mit Knochenfixation durch Fixateur externe |
| 78.17.11 ↔ | Offene Reposition einer einfachen Fraktur der proximalen Tibia mit Knochenfixation durch Fixateur externe | 78.19.31 ↔ | Offene Reposition einer Fraktur von Phalangen des Fusses mit Knochenfixation durch Fixateur externe |
| 78.17.12 ↔ | Offene Reposition einer Mehrfragmentfraktur der proximalen Tibia mit Knochenfixation durch Fixateur externe | | |
| 78.17.13 ↔ | Offene Reposition einer einfachen Tibiaschaftfraktur mit Knochenfixation durch Fixateur externe | | |
| 78.17.14 ↔ | Offene Reposition einer einfachen Fraktur der distalen Tibia mit Knochenfixation durch Fixateur externe | | |

Prozedur I13-13

84.72 †↔ Anlegen einer externen Fixationsvorrichtung, Ringsystem

Diagnose I13-2

| | | | |
|--------|---|--------|--|
| S01.83 | Offene Wunde (jeder Teil des Kopfes) mit Verbindung zu einer intrakraniellen Verletzung | S41.89 | Weichteilschaden III. Grades bei offener Fraktur oder Luxation des Oberarmes |
| S01.86 | Weichteilschaden III. Grades bei geschlossener Fraktur oder Luxation des Kopfes | S51.86 | Weichteilschaden III. Grades bei geschlossener Fraktur oder Luxation des Unterarmes |
| S01.88 | Weichteilschaden II. Grades bei offener Fraktur oder Luxation des Kopfes | S51.88 | Weichteilschaden II. Grades bei offener Fraktur oder Luxation des Unterarmes |
| S01.89 | Weichteilschaden III. Grades bei offener Fraktur oder Luxation des Kopfes | S51.89 | Weichteilschaden III. Grades bei offener Fraktur oder Luxation des Unterarmes |
| S11.86 | Weichteilschaden III. Grades bei geschlossener Fraktur oder Luxation des Halses | S61.86 | Weichteilschaden III. Grades bei geschlossener Fraktur oder Luxation des Handgelenkes und der Hand |
| S11.88 | Weichteilschaden II. Grades bei offener Fraktur oder Luxation des Halses | S61.88 | Weichteilschaden II. Grades bei offener Fraktur oder Luxation des Handgelenkes und der Hand |
| S11.89 | Weichteilschaden III. Grades bei offener Fraktur oder Luxation des Halses | S61.89 | Weichteilschaden III. Grades bei offener Fraktur oder Luxation des Handgelenkes und der Hand |
| S21.83 | Offene Wunde (jeder Teil des Thorax) mit Verbindung zu einer intrathorakalen Verletzung | S71.86 | Weichteilschaden III. Grades bei geschlossener Fraktur oder Luxation der Hüfte und des Oberschenkels |
| S21.86 | Weichteilschaden III. Grades bei geschlossener Fraktur oder Luxation des Thorax | S71.88 | Weichteilschaden II. Grades bei offener Fraktur oder Luxation der Hüfte und des Oberschenkels |
| S21.88 | Weichteilschaden II. Grades bei offener Fraktur oder Luxation des Thorax | S71.89 | Weichteilschaden III. Grades bei offener Fraktur oder Luxation der Hüfte und des Oberschenkels |
| S21.89 | Weichteilschaden III. Grades bei offener Fraktur oder Luxation des Thorax | S81.86 | Weichteilschaden III. Grades bei geschlossener Fraktur oder Luxation des Unterschenkels |
| S31.83 | Offene Wunde (jeder Teil des Abdomens, der Lumbosakralgegend und des Beckens) mit Verbindung zu einer intraabdominalen Verletzung | S81.88 | Weichteilschaden II. Grades bei offener Fraktur oder Luxation des Unterschenkels |
| S31.86 | Weichteilschaden III. Grades bei geschlossener Fraktur oder Luxation der Lendenwirbelsäule und des Beckens | S81.89 | Weichteilschaden III. Grades bei offener Fraktur oder Luxation des Unterschenkels |
| S31.88 | Weichteilschaden II. Grades bei offener Fraktur oder Luxation der Lendenwirbelsäule und des Beckens | S91.86 | Weichteilschaden III. Grades bei geschlossener Fraktur oder Luxation des Fußes |
| S31.89 | Weichteilschaden III. Grades bei offener Fraktur oder Luxation der Lendenwirbelsäule und des Beckens | S91.88 | Weichteilschaden II. Grades bei offener Fraktur oder Luxation des Fußes |
| S41.86 | Weichteilschaden III. Grades bei geschlossener Fraktur oder Luxation des Oberarmes | S91.89 | Weichteilschaden III. Grades bei offener Fraktur oder Luxation des Fußes |
| S41.88 | Weichteilschaden II. Grades bei offener Fraktur oder Luxation des Oberarmes | | |

Prozedur I13-3

| | | | |
|------------|--|------------|--|
| 77.02.00 ↔ | Sequestrektomie am Humerus, n.n.bez. | 77.27.20 ↔ | Keilosteotomie an der Fibula |
| 77.02.10 ↔ | Sequestrektomie am Humerus, ohne Einlage eines Medikamententrägers | 77.27.99 ↔ | Keilosteotomie an Tibia und Fibula, sonstige |
| 77.02.11 ↔ | Sequestrektomie am Humerus, mit Einlage eines Medikamententrägers | 77.32.00 ↔ | Sonstige Knochendurchtrennung am Humerus, n.n.bez. |
| 77.02.99 ↔ | Sequestrektomie am Humerus, sonstige | 77.32.10 ↔ | Kortikotomie bei Segmenttransport am Humerus |
| 77.12.10 ↔ | Sonstige Knocheneinzision ohne Knochendurchtrennung am Humerus, Exploration und Knochenbohrung | 77.32.11 ↔ | Komplexe (mehrdimensionale) Osteotomie (mit Achsenkorrektur) am Humerus |
| 77.12.11 ↔ | Sonstige Knocheneinzision ohne Knochendurchtrennung am Humerus, Fremdkörperentfernung | 77.32.99 ↔ | Sonstige Knochendurchtrennung am Humerus, sonstige |
| 77.12.12 ↔ | Sonstige Knocheneinzision ohne Knochendurchtrennung am Humerus, Einlage und Entfernung eines Medikamententrägers | 77.37.00 ↔ | Sonstige Knochendurchtrennung an Tibia und Fibula, n.n.bez. |
| 77.12.13 ↔ | Sonstige Knocheneinzision ohne Knochendurchtrennung am Humerus, Drainage | 77.37.10 ↔ | Rotationsosteotomie an der Tibia |
| 77.12.99 ↔ | Sonstige Knocheneinzision ohne Knochendurchtrennung am Humerus, sonstige | 77.37.12 ↔ | Kortikotomie bei Segmenttransport an der Tibia |
| 77.22 ↔ | Keilosteotomie am Humerus | 77.37.13 ↔ | Komplexe (mehrdimensionale) Osteotomie (mit Achsenkorrektur) an der Tibia |
| 77.27.00 ↔ | Keilosteotomie an Tibia und Fibula, n.n.bez. | 77.37.14 ↔ | Valgisierende oder varisierende Osteotomie an der Tibia |
| 77.27.10 ↔ | Keilosteotomie an der Tibia | 77.37.19 ↔ | Sonstige Knochendurchtrennung an der Tibia |
| | | 77.37.20 ↔ | Rotationsosteotomie an der Fibula |
| | | 77.37.21 ↔ | Kortikotomie bei Segmenttransport an der Fibula |
| | | 77.37.22 ↔ | Komplexe (mehrdimensionale) Osteotomie (mit Achsenkorrektur) an der Fibula |

| | |
|---|---|
| 77.37.29 ↔ Sonstige Knochendurchtrennung an der Fibula | 78.17.23 ↔ Offene Reposition einer Mehrfragmentfraktur des Fibulaschafts mit Knochenfixation durch Fixateur externe |
| 77.37.99 ↔ Sonstige Knochendurchtrennung an Tibia und Fibula, sonstige | 78.17.24 ↔ Geschlossene Reposition einer distalen Fibulafraktur mit Knochenfixation durch Fixateur externe |
| 77.62.20 ↔ Débridement am Humerus | 78.17.25 ↔ Offene Reposition einer einfachen Fraktur der distalen Fibula mit Knochenfixation durch Fixateur externe |
| 77.62.99 ↔ Lokale Exzision und Destruktion von Knochenläsion oder -gewebe am Humerus, sonstige | 78.17.26 ↔ Offene Reposition einer Mehrfragmentfraktur der distalen Fibula mit Knochenfixation durch Fixateur externe |
| 77.82 ↔ Sonstige partielle Knochenresektion am Humerus | 78.17.27 ↔ Geschlossene Reposition einer sonstigen Fibulafraktur mit Knochenfixation durch Fixateur externe |
| 77.87.00 ↔ Sonstige partielle Knochenresektion an Tibia und Fibula, n.n.bez. | 78.17.99 ↔ Anlegen eines Fixateur externe an Tibia und Fibula (inkl. Reposition von Frakturen), sonstige |
| 77.87.10 ↔ Sonstige partielle Knochenresektion an Tibia | 78.22.00 ↔ Verkürzungsosteotomie am Humerus, n.n.bez. |
| 77.87.11 ↔ Sonstige partielle Knochenresektion an Fibula | 78.22.10 ↔ Temporäre Epiphyseodese am Humerus |
| 77.87.99 ↔ Sonstige partielle Knochenresektion an Tibia und Fibula, sonstige | 78.22.11 ↔ Permanente Epiphyseodese am Humerus |
| 77.92 ↔ Totale Humerusresektion | 78.22.12 ↔ Therapeutische Epiphyseolyse am Humerus |
| 77.97.00 ↔ Totale Resektion von Tibia und Fibula, n.n.bez. | 78.22.99 ↔ Verkürzungsosteotomie am Humerus, sonstige |
| 77.97.10 ↔ Totale Resektion von Tibia | 78.27.00 ↔ Verkürzungsosteotomie an Tibia und Fibula, n.n.bez. |
| 77.97.11 ↔ Totale Resektion von Fibula | 78.27.10 ↔ Temporäre Epiphyseodese an der Tibia |
| 77.97.99 ↔ Totale Resektion von Tibia und Fibula, sonstige | 78.27.11 ↔ Permanente Epiphyseodese an der Tibia |
| 78.02.11 ↔ Knochentransplantation am Humerus, gefässgestielt ohne mikrovaskuläre Anastomose | 78.27.12 ↔ Therapeutische Epiphyseolyse an der Tibia |
| 78.02.13 ↔ Knorpel-Knochentransplantation am Humerus, autogen und allogenen | 78.27.19 ↔ Sonstige Verkürzungsosteotomie an der Tibia |
| 78.07.11 ↔ Knochentransplantation an der Tibia, gefässgestielt ohne mikrovaskuläre Anastomose | 78.27.20 ↔ Temporäre Epiphyseodese an der Fibula |
| 78.07.13 ↔ Knorpel-Knochentransplantation an der Tibia, autogen und allogenen | 78.27.21 ↔ Permanente Epiphyseodese an der Fibula |
| 78.07.21 ↔ Knochentransplantation an der Fibula, gefässgestielt ohne mikrovaskuläre Anastomose | 78.27.22 ↔ Therapeutische Epiphyseolyse an der Fibula |
| 78.07.23 ↔ Knorpel-Knochentransplantation an der Fibula, autogen und allogenen | 78.27.29 ↔ Sonstige Verkürzungsosteotomie an der Fibula |
| 78.12.10 ↔ Geschlossene Reposition einer proximalen Humerusfraktur mit Knochenfixation durch Fixateur externe | 78.27.99 ↔ Verkürzungsosteotomie an Tibia und Fibula, sonstige |
| 78.12.11 ↔ Offene Reposition einer proximalen Humerusfraktur mit Knochenfixation durch Fixateur externe | 78.42 ↔ Sonstige plastische Rekonstruktion am Humerus |
| 78.12.90 ↔ Geschlossene Reposition einer sonstigen Humerusfraktur mit Knochenfixation durch Fixateur externe | 78.47.00 ↔ Sonstige plastische Rekonstruktion an Tibia und Fibula, n.n.bez. |
| 78.12.91 ↔ Offene Reposition einer sonstigen Humerusfraktur mit Knochenfixation durch Fixateur externe | 78.47.10 ↔ Sonstige plastische Rekonstruktion an Tibia |
| 78.12.99 ↔ Anlegen eines Fixateur externe am Humerus (inkl. Reposition von Frakturen), sonstige | 78.47.20 ↔ Sonstige plastische Rekonstruktion an Fibula |
| 78.17.10 ↔ Geschlossene Reposition einer Fraktur der proximalen Tibia mit Knochenfixation durch Fixateur externe | 78.47.99 ↔ Sonstige plastische Rekonstruktion an Tibia und Fibula, sonstige |
| 78.17.11 ↔ Offene Reposition einer einfachen Fraktur der proximalen Tibia mit Knochenfixation durch Fixateur externe | 78.52.00 ↔ Innere Knochenfixation ohne Reposition der Fraktur am Humerus, n.n.bez. |
| 78.17.12 ↔ Offene Reposition einer Mehrfragmentfraktur der proximalen Tibia mit Knochenfixation durch Fixateur externe | 78.52.10 ↔ Revision von Osteosynthesematerial ohne Materialersatz am Humerus |
| 78.17.13 ↔ Offene Reposition einer einfachen Tibiaschaftfraktur mit Knochenfixation durch Fixateur externe | 78.52.99 ↔ Innere Knochenfixation ohne Reposition der Fraktur am Humerus, sonstige |
| 78.17.14 ↔ Offene Reposition einer einfachen Fraktur der distalen Tibia mit Knochenfixation durch Fixateur externe | 78.57.00 ↔ Innere Knochenfixation ohne Reposition der Fraktur an Tibia und Fibula, n.n.bez. |
| 78.17.15 ↔ Geschlossene Reposition einer sonstigen Tibiafraktur mit Knochenfixation durch Fixateur externe | 78.57.10 ↔ Revision von Osteosynthesematerial ohne Materialersatz an der Tibia |
| 78.17.16 ↔ Offene Reposition einer Mehrfragmentfraktur sonstiger Teile der Tibia mit Knochenfixation durch Fixateur externe | 78.57.20 ↔ Revision von Osteosynthesematerial ohne Materialersatz an der Fibula |
| 78.17.20 ↔ Offene Reposition einer einfachen Fraktur der proximalen Fibula mit Knochenfixation durch Fixateur externe | 78.57.99 ↔ Innere Knochenfixation ohne Reposition der Fraktur an Tibia und Fibula, sonstige |
| 78.17.21 ↔ Offene Reposition einer Mehrfragmentfraktur der proximalen Fibula mit Knochenfixation durch Fixateur externe | 78.92 ↔ Einsetzen eines Knochenwachstumsstimulators am Humerus |
| 78.17.22 ↔ Offene Reposition einer einfachen Fraktur des Fibulaschafts mit Knochenfixation durch Fixateur externe | 79.11.00 ↔ Geschlossene Reposition einer Humerusfraktur mit innerer Knochenfixation, n.n.bez. |
| | 79.11.10 ↔ Geschlossene Reposition einer proximalen Humerusfraktur mit innerer Knochenfixation durch Marknagel / Verriegelungsnagel oder Winkelplatte / Kondylenplatte |
| | 79.11.11 ↔ Geschlossene Reposition einer proximalen Humerusfraktur mit innerer Knochenfixation mittels minimalinvasiver ballonassistierter Technik |
| | 79.11.19 ↔ Geschlossene Reposition einer proximalen Humerusfraktur mit sonstiger innerer Knochenfixation (z. B. durch Schraube, Draht, Zuggurtung/Cerclage, winkelstabile Platte) |
| | 79.11.20 ↔ Geschlossene Reposition einer sonstigen Humerusfraktur mit innerer Knochenfixation durch Marknagel / Verriegelungsnagel oder Winkelplatte / Kondylenplatte |

| | | | |
|------------|---|------------|--|
| 79.11.21 ↔ | Geschlossene Reposition einer sonstigen Humerusfraktur mit innerer Knochenfixation mittels minimalinvasiver ballonassistierter Technik | 79.31.10 ↔ | Offene Reposition einer einfachen proximalen Humerusfraktur mit innerer Knochenfixation durch Marknagel, winkelstabiler Platte oder (Winkel-) Platte |
| 79.11.29 ↔ | Geschlossene Reposition einer sonstigen Humerusfraktur mit sonstiger innerer Knochenfixation (z. B. durch Schraube, Draht, Zuggurtung/Cerclage, winkelstabile Platte) | 79.31.11 ↔ | Offene Reposition einer einfachen proximalen Humerusfraktur mit sonstiger innerer Knochenfixation (z. B. Schraube, Draht) |
| 79.11.99 ↔ | Geschlossene Reposition einer Humerusfraktur mit innerer Knochenfixation, sonstige | 79.31.12 ↔ | Offene Reposition einer Mehrfragmentfraktur des proximalen Humerus mit innerer Knochenfixation |
| 79.16.00 ↔ | Geschlossene Reposition einer Fraktur an Tibia und Fibula mit innerer Knochenfixation, n.n.bez. | 79.31.20 ↔ | Offene Reposition einer einfachen Humerusschaftfraktur mit innerer Knochenfixation |
| 79.16.10 ↔ | Geschlossene Reposition einer proximalen Tibiafraktur mit innerer Knochenfixation durch Marknagel | 79.31.30 ↔ | Offene Reposition einer einfachen distalen Humerusfraktur mit innerer Knochenfixation durch Marknagel, winkelstabiler Platte oder (Winkel-) Platte |
| 79.16.11 ↔ | Geschlossene Reposition einer proximalen Tibiafraktur mit innerer Knochenfixation mittels minimalinvasiver ballonassistierter Technik | 79.31.31 ↔ | Offene Reposition einer einfachen distalen Humerusfraktur mit sonstiger innerer Knochenfixation (z. B. Schraube, Draht) |
| 79.16.29 ↔ | Geschlossene Reposition einer distalen Tibiafraktur mit sonstiger innerer Knochenfixation (z. B. durch Schraube, Platte, Draht) | 79.31.90 ↔ | Offene Reposition einer Mehrfragmentfraktur sonstiger Teile des Humerus mit innerer Knochenfixation |
| 79.16.30 ↔ | Geschlossene Reposition einer sonstigen Tibiafraktur mit innerer Knochenfixation durch Marknagel | 79.31.99 ↔ | Offene Reposition einer Humerusfraktur mit innerer Knochenfixation, sonstige |
| 79.16.31 ↔ | Geschlossene Reposition einer sonstigen Tibiafraktur mit innerer Knochenfixation mittels minimalinvasiver ballonassistierter Technik | 79.36.00 ↔ | Offene Reposition einer Fraktur an Tibia und Fibula mit innerer Knochenfixation, n.n.bez. |
| 79.16.39 ↔ | Geschlossene Reposition einer sonstigen Tibiafraktur mit sonstiger innerer Knochenfixation (z. B. durch Schraube, Platte, Draht) | 79.36.20 ↔ | Offene Reposition einer einfachen Tibiaschaftfraktur mit innerer Knochenfixation |
| 79.16.40 ↔ | Geschlossene Reposition einer distalen Fibulafraktur mit innerer Knochenfixation durch Marknagel | 79.36.30 ↔ | Offene Reposition einer einfachen Fraktur der distalen Tibia mit innerer Knochenfixation durch Marknagel oder winkelstabile Platte |
| 79.16.49 ↔ | Geschlossene Reposition einer distalen Fibulafraktur mit sonstiger innerer Knochenfixation (z. B. durch Schraube, Platte, Draht) | 79.36.31 ↔ | Offene Reposition einer einfachen Fraktur der distalen Tibia mit innerer Knochenfixation durch sonstige Platte |
| 79.16.50 ↔ | Geschlossene Reposition einer sonstigen Fibulafraktur mit innerer Knochenfixation durch Marknagel | 79.36.32 ↔ | Offene Reposition einer einfachen Fraktur der distalen Tibia mit sonstiger innerer Knochenfixation |
| 79.16.59 ↔ | Geschlossene Reposition einer sonstigen Fibulafraktur mit sonstiger innerer Knochenfixation (z. B. durch Schraube, Platte, Draht) | 79.36.40 ↔ | Offene Reposition einer Mehrfragmentfraktur sonstiger Teile der Tibia mit innerer Knochenfixation |
| 79.16.99 ↔ | Geschlossene Reposition einer Fraktur an Tibia und Fibula mit innerer Knochenfixation, sonstige | 79.36.60 ↔ | Offene Reposition einer einfachen Fibulaschaftfraktur mit innerer Knochenfixation durch Marknagel |
| 79.21.00 ↔ | Offene Reposition einer Humerusfraktur ohne innere Knochenfixation, n.n.bez. | 79.36.61 ↔ | Offene Reposition einer einfachen Fibulaschaftfraktur mit sonstiger innerer Knochenfixation |
| 79.21.10 ↔ | Offene Reposition einer proximalen Humerusfraktur ohne innere Knochenfixation | 79.36.62 ↔ | Offene Reposition einer Mehrfragmentfraktur des Fibulaschafts mit innerer Knochenfixation durch (winkelstabile) Platte |
| 79.21.11 ↔ | Offene Reposition einer Humerusschaftfraktur ohne innere Knochenfixation | 79.36.63 ↔ | Offene Reposition einer Mehrfragmentfraktur des Fibulaschafts mit sonstiger innerer Knochenfixation |
| 79.21.12 ↔ | Offene Reposition einer distalen Humerusfraktur ohne innere Knochenfixation | 79.36.70 ↔ | Offene Reposition einer einfachen Fraktur der distalen Fibula mit innerer Knochenfixation durch (Blount-)Klammern |
| 79.21.99 ↔ | Offene Reposition einer Humerusfraktur ohne innere Knochenfixation, sonstige | 79.36.71 ↔ | Offene Reposition einer einfachen Fraktur der distalen Fibula mit innerer Knochenfixation durch Platte |
| 79.26.00 ↔ | Offene Reposition einer Fraktur an Tibia und Fibula ohne innere Knochenfixation, n.n.bez. | 79.36.72 ↔ | Offene Reposition einer einfachen Fraktur der distalen Fibula mit sonstiger innerer Knochenfixation |
| 79.26.10 ↔ | Offene Reposition einer proximalen Tibiafraktur ohne innere Knochenfixation | 79.36.73 ↔ | Offene Reposition einer Mehrfragmentfraktur der distalen Fibula mit innerer Knochenfixation |
| 79.26.11 ↔ | Offene Reposition einer Tibiaschaftfraktur ohne innere Knochenfixation | 79.36.99 ↔ | Offene Reposition einer Fraktur an Tibia und Fibula mit innerer Knochenfixation, sonstige |
| 79.26.12 ↔ | Offene Reposition einer distalen Tibiafraktur ohne innere Knochenfixation | 79.50 ↔ | Offene Reposition einer Epiphysendiastase, ohne Angabe der Lokalisation |
| 79.26.20 ↔ | Offene Reposition einer proximalen Fibulafraktur ohne innere Knochenfixation | 79.51 ↔ | Offene Reposition einer Epiphysendiastase am Humerus |
| 79.26.21 ↔ | Offene Reposition einer Fibulaschaftfraktur ohne innere Knochenfixation | 79.56.00 ↔ | Offene Reposition einer Epiphysendiastase an Tibia und Fibula, n.n.bez. |
| 79.26.22 ↔ | Offene Reposition einer distalen Fibulafraktur ohne innere Knochenfixation | 79.56.10 ↔ | Offene Reposition einer Epiphysendiastase an der proximalen Tibia |
| 79.26.99 ↔ | Offene Reposition einer Fraktur an Tibia und Fibula ohne innere Knochenfixation, sonstige | 79.56.11 ↔ | Offene Reposition einer Epiphysendiastase an der distale Tibia |
| 79.31.00 ↔ | Offene Reposition einer Humerusfraktur mit innerer Knochenfixation, n.n.bez. | | |

| | |
|--|---|
| 79.56.20 ↔ Offene Reposition einer Epiphysendiastase an der proximalen Fibula | 81.12.11 ↔ Arthrodese oberes Sprunggelenk mit unterem Sprunggelenk und Chopartgelenk |
| 79.56.21 ↔ Offene Reposition einer Epiphysendiastase an der distalen Fibula | 81.12.12 ↔ Arthrodese unteres Sprunggelenk, zwei Sprunggelenkskammern |
| 79.56.99 ↔ Offene Reposition einer Epiphysendiastase an Tibia und Fibula, sonstige | 81.12.13 ↔ Arthrodese unteres Sprunggelenk, drei Sprunggelenkskammern |
| 79.61 ↔ Débridement einer offenen Humerusfraktur | 81.12.99 ↔ Arthrodese Double, sonstige |
| 79.66 ↔ Débridement einer offenen Fraktur an Tibia und Fibula | 81.96.41 ↔ Sonstige Rekonstruktion an Gelenken, Proximales Tibiofibulargelenk, Refixation eines osteochondralen Fragmentes, arthroskopisch |
| 80.17.10 ↔ Arthroskopische Arthrotomie des oberen Sprunggelenkes, Gelenkspülung mit Drainage | 81.96.42 ↔ Sonstige Rekonstruktion an Gelenken, Proximales Tibiofibulargelenk, Refixation eines osteochondralen Fragmentes, offen chirurgisch |
| 80.17.11 ↔ Arthroskopische Arthrotomie des oberen Sprunggelenkes, Entfernung freier Gelenkkörper | 81.96.49 ↔ Sonstige Rekonstruktion an Gelenken, Proximales Tibiofibulargelenk, sonstige |
| 80.17.12 ↔ Arthroskopische Arthrotomie des oberen Sprunggelenkes, Einlegen oder Entfernen eines Medikamententrägers | 81.96.4A ↔ Sonstige Rekonstruktion an Gelenken, Proximales Tibiofibulargelenk, Subchondrale Knocheneröffnung, arthroskopisch |
| 80.17.20 ↔ Arthrotomie des oberen Sprunggelenkes, Gelenkspülung mit Drainage | 81.96.4B ↔ Sonstige Rekonstruktion an Gelenken, Proximales Tibiofibulargelenk, Subchondrale Knocheneröffnung, offen chirurgisch |
| 80.17.21 ↔ Arthrotomie des oberen Sprunggelenkes, Entfernung freier Gelenkkörper | 81.96.4C ↔ Sonstige Rekonstruktion an Gelenken, Proximales Tibiofibulargelenk, Subchondrale Knocheneröffnung mit Einbringen eines azellulären Implantats, arthroskopisch |
| 80.17.29 ↔ Sonstige Arthrotomie des oberen Sprunggelenkes | 81.96.4D ↔ Sonstige Rekonstruktion an Gelenken, Proximales Tibiofibulargelenk, Subchondrale Knocheneröffnung mit Einbringen eines azellulären Implantats, offen chirurgisch |
| 80.17.30 ↔ Arthroskopische Arthrotomie des unteren Sprunggelenkes, Gelenkspülung mit Drainage | 81.9A.1D ↔ Knorpeltransplantation und Implantation von in-vitro hergestellten Gewebekulturen, Proximales Tibiofibulargelenk, arthroskopisch |
| 80.17.31 ↔ Arthroskopische Arthrotomie des unteren Sprunggelenkes, Entfernung freier Gelenkkörper | 81.9A.2D ↔ Knorpeltransplantation und Implantation von in-vitro hergestellten Gewebekulturen, Proximales Tibiofibulargelenk, offen chirurgisch |
| 80.17.32 ↔ Arthroskopische Arthrotomie des unteren Sprunggelenkes, Einlegen oder Entfernen eines Medikamententrägers | |
| 80.17.40 ↔ Arthrotomie des unteren Sprunggelenkes, Gelenkspülung mit Drainage | |
| 80.17.41 ↔ Arthrotomie des unteren Sprunggelenkes, Entfernung freier Gelenkkörper | |
| 80.17.49 ↔ Sonstige Arthrotomie des unteren Sprunggelenkes | |
| 80.17.99 ↔ Sonstige Arthrotomie des Sprunggelenkes, sonstige | |
| 81.11 ↔ Arthrodese am Sprunggelenk | |
| 81.12.10 ↔ Arthrodese oberes Sprunggelenk mit unterem Sprunggelenk | |

Prozedur I13-4

| |
|---|
| 84.53.11 ↔ Implantation eines motorisierten internen Verlängerungs- oder Knochentransportsystem |
|---|

Prozedur I13-5

| | |
|--|--|
| 77.12.10 ↔ Sonstige Knocheninzision ohne Knochendurchtrennung am Humerus, Exploration und Knochenbohrung | 77.37.14 ↔ Valgisierende oder varisierende Osteotomie an der Tibia |
| 77.12.11 ↔ Sonstige Knocheninzision ohne Knochendurchtrennung am Humerus, Fremdkörperentfernung | 77.37.19 ↔ Sonstige Knochendurchtrennung an der Tibia |
| 77.12.12 ↔ Sonstige Knocheninzision ohne Knochendurchtrennung am Humerus, Einlage und Entfernung eines Medikamententrägers | 77.37.20 ↔ Rotationsosteotomie an der Fibula |
| 77.12.13 ↔ Sonstige Knocheninzision ohne Knochendurchtrennung am Humerus, Drainage | 77.37.21 ↔ Kortikotomie bei Segmenttransport an der Fibula |
| 77.12.99 ↔ Sonstige Knocheninzision ohne Knochendurchtrennung am Humerus, sonstige | 77.37.29 ↔ Sonstige Knochendurchtrennung an der Fibula |
| 77.22 ↔ Keilosteotomie am Humerus | 77.37.99 ↔ Sonstige Knochendurchtrennung an Tibia und Fibula, sonstige |
| 77.27.00 ↔ Keilosteotomie an Tibia und Fibula, n.n.bez. | 77.62.20 ↔ Débridement am Humerus |
| 77.27.10 ↔ Keilosteotomie an der Tibia | 77.62.99 ↔ Lokale Exzision und Destruktion von Knochenläsion oder -gewebe am Humerus, sonstige |
| 77.27.20 ↔ Keilosteotomie an der Fibula | 77.82 ↔ Sonstige partielle Knochenresektion am Humerus |
| 77.27.99 ↔ Keilosteotomie an Tibia und Fibula, sonstige | 77.87.00 ↔ Sonstige partielle Knochenresektion an Tibia und Fibula, n.n.bez. |
| 77.32.10 ↔ Kortikotomie bei Segmenttransport am Humerus | 77.87.10 ↔ Sonstige partielle Knochenresektion an Tibia |
| 77.37.00 ↔ Sonstige Knochendurchtrennung an Tibia und Fibula, n.n.bez. | 77.87.11 ↔ Sonstige partielle Knochenresektion an Fibula |
| 77.37.10 ↔ Rotationsosteotomie an der Tibia | 77.87.99 ↔ Sonstige partielle Knochenresektion an Tibia und Fibula, sonstige |
| 77.37.12 ↔ Kortikotomie bei Segmenttransport an der Tibia | 77.92 ↔ Totale Humerusresektion |
| | 77.97.00 ↔ Totale Resektion von Tibia und Fibula, n.n.bez. |
| | 77.97.10 ↔ Totale Resektion von Tibia |
| | 77.97.11 ↔ Totale Resektion von Fibula |
| | 77.97.99 ↔ Totale Resektion von Tibia und Fibula, sonstige |

| | | | |
|------------|--|------------|--|
| 78.02.11 ↔ | Knochen transplantation am Humerus, gefässgestielt ohne mikrovaskuläre Anastomose | 78.22.12 ↔ | Therapeutische Epiphyseolyse am Humerus |
| 78.02.13 ↔ | Knorpel-Knochen transplantation am Humerus, autogen und allogene | 78.22.99 ↔ | Verkürzungsosteotomie am Humerus, sonstige |
| 78.07.11 ↔ | Knochen transplantation an der Tibia, gefässgestielt ohne mikrovaskuläre Anastomose | 78.27.00 ↔ | Verkürzungsosteotomie an Tibia und Fibula, n.n.bez. |
| 78.07.13 ↔ | Knorpel-Knochen transplantation an der Tibia, autogen und allogene | 78.27.10 ↔ | Temporäre Epiphyseodese an der Tibia |
| 78.07.21 ↔ | Knochen transplantation an der Fibula, gefässgestielt ohne mikrovaskuläre Anastomose | 78.27.11 ↔ | Permanente Epiphyseodese an der Tibia |
| 78.07.23 ↔ | Knorpel-Knochen transplantation an der Fibula, autogen und allogene | 78.27.12 ↔ | Therapeutische Epiphyseolyse an der Tibia |
| 78.12.10 ↔ | Geschlossene Reposition einer proximalen Humerusfraktur mit Knochenfixation durch Fixateur externe | 78.27.19 ↔ | Sonstige Verkürzungsosteotomie an der Tibia |
| 78.12.11 ↔ | Offene Reposition einer proximalen Humerusfraktur mit Knochenfixation durch Fixateur externe | 78.27.20 ↔ | Temporäre Epiphyseodese an der Fibula |
| 78.12.90 ↔ | Geschlossene Reposition einer sonstigen Humerusfraktur mit Knochenfixation durch Fixateur externe | 78.27.21 ↔ | Permanente Epiphyseodese an der Fibula |
| 78.12.91 ↔ | Offene Reposition einer sonstigen Humerusfraktur mit Knochenfixation durch Fixateur externe | 78.27.22 ↔ | Therapeutische Epiphyseolyse an der Fibula |
| 78.12.99 ↔ | Anlegen eines Fixateur externe am Humerus (inkl. Reposition von Frakturen), sonstige | 78.27.29 ↔ | Sonstige Verkürzungsosteotomie an der Fibula |
| 78.17.10 ↔ | Geschlossene Reposition einer Fraktur der proximalen Tibia mit Knochenfixation durch Fixateur externe | 78.27.99 ↔ | Verkürzungsosteotomie an Tibia und Fibula, sonstige |
| 78.17.11 ↔ | Offene Reposition einer einfachen Fraktur der proximalen Tibia mit Knochenfixation durch Fixateur externe | 78.42 ↔ | Sonstige plastische Rekonstruktion am Humerus |
| 78.17.12 ↔ | Offene Reposition einer Mehrfragmentfraktur der proximalen Tibia mit Knochenfixation durch Fixateur externe | 78.47.00 ↔ | Sonstige plastische Rekonstruktion an Tibia und Fibula, n.n.bez. |
| 78.17.13 ↔ | Offene Reposition einer einfachen Tibiaschaftfraktur mit Knochenfixation durch Fixateur externe | 78.47.10 ↔ | Sonstige plastische Rekonstruktion an Tibia |
| 78.17.14 ↔ | Offene Reposition einer einfachen Fraktur der distalen Tibia mit Knochenfixation durch Fixateur externe | 78.47.20 ↔ | Sonstige plastische Rekonstruktion an Fibula |
| 78.17.15 ↔ | Geschlossene Reposition einer sonstigen Tibiafraktur mit Knochenfixation durch Fixateur externe | 78.47.99 ↔ | Sonstige plastische Rekonstruktion an Tibia und Fibula, sonstige |
| 78.17.16 ↔ | Offene Reposition einer Mehrfragmentfraktur sonstiger Teile der Tibia mit Knochenfixation durch Fixateur externe | 78.52.00 ↔ | Innere Knochenfixation ohne Reposition der Fraktur am Humerus, n.n.bez. |
| 78.17.20 ↔ | Offene Reposition einer einfachen Fraktur der proximalen Fibula mit Knochenfixation durch Fixateur externe | 78.52.10 ↔ | Revision von Osteosynthesematerial ohne Materialersatz am Humerus |
| 78.17.21 ↔ | Offene Reposition einer Mehrfragmentfraktur der proximalen Fibula mit Knochenfixation durch Fixateur externe | 78.52.99 ↔ | Innere Knochenfixation ohne Reposition der Fraktur am Humerus, sonstige |
| 78.17.22 ↔ | Offene Reposition einer einfachen Fraktur des Fibulaschafts mit Knochenfixation durch Fixateur externe | 78.57.00 ↔ | Innere Knochenfixation ohne Reposition der Fraktur an Tibia und Fibula, n.n.bez. |
| 78.17.23 ↔ | Offene Reposition einer Mehrfragmentfraktur des Fibulaschafts mit Knochenfixation durch Fixateur externe | 78.57.10 ↔ | Revision von Osteosynthesematerial ohne Materialersatz an der Tibia |
| 78.17.24 ↔ | Geschlossene Reposition einer distalen Fibulafraktur mit Knochenfixation durch Fixateur externe | 78.57.20 ↔ | Revision von Osteosynthesematerial ohne Materialersatz an der Fibula |
| 78.17.25 ↔ | Offene Reposition einer einfachen Fraktur der distalen Fibula mit Knochenfixation durch Fixateur externe | 78.57.99 ↔ | Innere Knochenfixation ohne Reposition der Fraktur an Tibia und Fibula, sonstige |
| 78.17.26 ↔ | Offene Reposition einer Mehrfragmentfraktur der distalen Fibula mit Knochenfixation durch Fixateur externe | 78.62.01 ↔ | Knochenimplantatentfernung am Humerus, (intramedullärer) Draht, Schraube, Zuggurtung/Cerclage, (winkelstabile) Platte, Winkelplatte /Kondylenplatte, Marknagel, Verriegelungsnagel, Transfixationsnagel, Fixateur externe, Ringfixateur, (Blount-)Klammern |
| 78.17.27 ↔ | Geschlossene Reposition einer sonstigen Fibulafraktur mit Knochenfixation durch Fixateur externe | 78.62.02 ↔ | Knochenimplantatentfernung am Humerus, dynamische Kompressionsschraube, Marknagel mit Gelenkkomponente |
| 78.17.99 ↔ | Anlegen eines Fixateur externe an Tibia und Fibula (inkl. Reposition von Frakturen), sonstige | 78.62.05 ↔ | Knochenimplantatentfernung am Humerus, Entfernung eines Knochen(teil)ersatzes am Humerus |
| 78.22.00 ↔ | Verkürzungsosteotomie am Humerus, n.n.bez. | 78.62.08 ↔ | Knochenimplantatentfernung am Humerus: sonstiges Osteosynthesematerial |
| 78.22.10 ↔ | Temporäre Epiphyseodese am Humerus | 79.11.00 ↔ | Geschlossene Reposition einer Humerusfraktur mit innerer Knochenfixation, n.n.bez. |
| 78.22.11 ↔ | Permanente Epiphyseodese am Humerus | 79.11.10 ↔ | Geschlossene Reposition einer proximalen Humerusfraktur mit innerer Knochenfixation durch Marknagel / Verriegelungsnagel oder Winkelplatte / Kondylenplatte |
| | | 79.11.11 ↔ | Geschlossene Reposition einer proximalen Humerusfraktur mit innerer Knochenfixation mittels minimalinvasiver ballonassistierter Technik |
| | | 79.11.19 ↔ | Geschlossene Reposition einer proximalen Humerusfraktur mit sonstiger innerer Knochenfixation (z. B. durch Schraube, Draht, Zuggurtung/Cerclage, winkelstabile Platte) |
| | | 79.11.20 ↔ | Geschlossene Reposition einer sonstigen Humerusfraktur mit innerer Knochenfixation durch Marknagel / Verriegelungsnagel oder Winkelplatte / Kondylenplatte |
| | | 79.11.21 ↔ | Geschlossene Reposition einer sonstigen Humerusfraktur mit innerer Knochenfixation mittels minimalinvasiver ballonassistierter Technik |
| | | 79.11.29 ↔ | Geschlossene Reposition einer sonstigen Humerusfraktur mit sonstiger innerer Knochenfixation (z. B. durch Schraube, Draht, Zuggurtung/Cerclage, winkelstabile Platte) |

| | | | |
|------------|---|------------|--|
| 79.11.99 ↔ | Geschlossene Reposition einer Humerusfraktur mit innerer Knochenfixation, sonstige | 79.31.10 ↔ | Offene Reposition einer einfachen proximalen Humerusfraktur mit innerer Knochenfixation durch Marknagel, winkelstabiler Platte oder (Winkel-) Platte |
| 79.12.10 ↔ | Geschlossene Reposition einer distalen Radiusfraktur mit innerer Knochenfixation durch Draht oder Zuggurtung/Cerclage | 79.31.11 ↔ | Offene Reposition einer einfachen proximalen Humerusfraktur mit sonstiger innerer Knochenfixation (z. B. Schraube, Draht) |
| 79.12.11 ↔ | Geschlossene Reposition einer distalen Radiusfraktur mit innerer Knochenfixation durch intramedullären Draht | 79.31.12 ↔ | Offene Reposition einer Mehrfragmentfraktur des proximalen Humerus mit innerer Knochenfixation |
| 79.16.00 ↔ | Geschlossene Reposition einer Fraktur an Tibia und Fibula mit innerer Knochenfixation, n.n.bez. | 79.31.20 ↔ | Offene Reposition einer einfachen Humerusschaftfraktur mit innerer Knochenfixation |
| 79.16.10 ↔ | Geschlossene Reposition einer proximalen Tibiafraktur mit innerer Knochenfixation durch Marknagel | 79.31.30 ↔ | Offene Reposition einer einfachen distalen Humerusfraktur mit innerer Knochenfixation durch Marknagel, winkelstabiler Platte oder (Winkel-) Platte |
| 79.16.11 ↔ | Geschlossene Reposition einer proximalen Tibiafraktur mit innerer Knochenfixation mittels minimalinvasiver ballonassistierter Technik | 79.31.31 ↔ | Offene Reposition einer einfachen distalen Humerusfraktur mit sonstiger innerer Knochenfixation (z. B. Schraube, Draht) |
| 79.16.29 ↔ | Geschlossene Reposition einer distalen Tibiafraktur mit sonstiger innerer Knochenfixation (z. B. durch Schraube, Platte, Draht) | 79.31.90 ↔ | Offene Reposition einer Mehrfragmentfraktur sonstiger Teile des Humerus mit innerer Knochenfixation |
| 79.16.30 ↔ | Geschlossene Reposition einer sonstigen Tibiafraktur mit innerer Knochenfixation durch Marknagel | 79.31.99 ↔ | Offene Reposition einer Humerusfraktur mit innerer Knochenfixation, sonstige |
| 79.16.31 ↔ | Geschlossene Reposition einer sonstigen Tibiafraktur mit innerer Knochenfixation mittels minimalinvasiver ballonassistierter Technik | 79.36.10 ↔ | Offene Reposition einer einfachen Fraktur der proximalen Tibia mit innerer Knochenfixation durch (Blount-)Klammern oder intramedullären Draht |
| 79.16.39 ↔ | Geschlossene Reposition einer sonstigen Tibiafraktur mit sonstiger innerer Knochenfixation (z. B. durch Schraube, Platte, Draht) | 79.36.11 ↔ | Offene Reposition einer einfachen Fraktur der proximalen Tibia mit innerer Knochenfixation durch Schraube |
| 79.16.40 ↔ | Geschlossene Reposition einer distalen Fibulafraktur mit innerer Knochenfixation durch Marknagel | 79.36.12 ↔ | Offene Reposition einer einfachen Fraktur der proximalen Tibia mit sonstiger innerer Knochenfixation |
| 79.16.49 ↔ | Geschlossene Reposition einer distalen Fibulafraktur mit sonstiger innerer Knochenfixation (z. B. durch Schraube, Platte, Draht) | 79.36.13 ↔ | Offene Reposition einer Mehrfragmentfraktur der proximalen Tibia mit innerer Knochenfixation durch (Blount-)Klammern |
| 79.16.50 ↔ | Geschlossene Reposition einer sonstigen Fibulafraktur mit innerer Knochenfixation durch Marknagel | 79.36.14 ↔ | Offene Reposition einer Mehrfragmentfraktur der proximalen Tibia mit sonstiger innerer Knochenfixation |
| 79.16.59 ↔ | Geschlossene Reposition einer sonstigen Fibulafraktur mit sonstiger innerer Knochenfixation (z. B. durch Schraube, Platte, Draht) | 79.36.20 ↔ | Offene Reposition einer einfachen Tibiaschaftfraktur mit innerer Knochenfixation |
| 79.16.99 ↔ | Geschlossene Reposition einer Fraktur an Tibia und Fibula mit innerer Knochenfixation, sonstige | 79.36.30 ↔ | Offene Reposition einer einfachen Fraktur der distalen Tibia mit innerer Knochenfixation durch Marknagel oder winkelstabile Platte |
| 79.21.00 ↔ | Offene Reposition einer Humerusfraktur ohne innere Knochenfixation, n.n.bez. | 79.36.31 ↔ | Offene Reposition einer einfachen Fraktur der distalen Tibia mit innerer Knochenfixation durch sonstige Platte |
| 79.21.10 ↔ | Offene Reposition einer proximalen Humerusfraktur ohne innere Knochenfixation | 79.36.32 ↔ | Offene Reposition einer einfachen Fraktur der distalen Tibia mit sonstiger innerer Knochenfixation |
| 79.21.11 ↔ | Offene Reposition einer Humerusschaftfraktur ohne innere Knochenfixation | 79.36.40 ↔ | Offene Reposition einer Mehrfragmentfraktur sonstiger Teile der Tibia mit innerer Knochenfixation |
| 79.21.12 ↔ | Offene Reposition einer distalen Humerusfraktur ohne innere Knochenfixation | 79.36.50 ↔ | Offene Reposition einer einfachen Fraktur der proximalen Fibula mit innerer Knochenfixation |
| 79.21.99 ↔ | Offene Reposition einer Humerusfraktur ohne innere Knochenfixation, sonstige | 79.36.51 ↔ | Offene Reposition einer Mehrfragmentfraktur der proximalen Fibula mit innerer Knochenfixation |
| 79.26.00 ↔ | Offene Reposition einer Fraktur an Tibia und Fibula ohne innere Knochenfixation, n.n.bez. | 79.36.60 ↔ | Offene Reposition einer einfachen Fibulaschaftfraktur mit innerer Knochenfixation durch Marknagel |
| 79.26.10 ↔ | Offene Reposition einer proximalen Tibiafraktur ohne innere Knochenfixation | 79.36.61 ↔ | Offene Reposition einer einfachen Fibulaschaftfraktur mit sonstiger innerer Knochenfixation |
| 79.26.11 ↔ | Offene Reposition einer Tibiaschaftfraktur ohne innere Knochenfixation | 79.36.62 ↔ | Offene Reposition einer Mehrfragmentfraktur des Fibulaschafts mit innerer Knochenfixation durch (winkelstabile) Platte |
| 79.26.12 ↔ | Offene Reposition einer distalen Tibiafraktur ohne innere Knochenfixation | 79.36.63 ↔ | Offene Reposition einer Mehrfragmentfraktur des Fibulaschafts mit sonstiger innerer Knochenfixation |
| 79.26.20 ↔ | Offene Reposition einer proximalen Fibulafraktur ohne innere Knochenfixation | 79.36.70 ↔ | Offene Reposition einer einfachen Fraktur der distalen Fibula mit innerer Knochenfixation durch (Blount-)Klammern |
| 79.26.21 ↔ | Offene Reposition einer Fibulaschaftfraktur ohne innere Knochenfixation | 79.36.71 ↔ | Offene Reposition einer einfachen Fraktur der distalen Fibula mit innerer Knochenfixation durch Platte |
| 79.26.22 ↔ | Offene Reposition einer distalen Fibulafraktur ohne innere Knochenfixation | | |
| 79.26.99 ↔ | Offene Reposition einer Fraktur an Tibia und Fibula ohne innere Knochenfixation, sonstige | | |
| 79.31.00 ↔ | Offene Reposition einer Humerusfraktur mit innerer Knochenfixation, n.n.bez. | | |

| | | | |
|------------|---|------------|--|
| 79.36.72 ↔ | Offene Reposition einer einfachen Fraktur der distalen Fibula mit sonstiger innerer Knochenfixation | 79.56.21 ↔ | Offene Reposition einer Epiphysendiastase an der distalen Fibula |
| 79.36.73 ↔ | Offene Reposition einer Mehrfragmentfraktur der distalen Fibula mit innerer Knochenfixation | 79.56.99 ↔ | Offene Reposition einer Epiphysendiastase an Tibia und Fibula, sonstige |
| 79.36.99 ↔ | Offene Reposition einer Fraktur an Tibia und Fibula mit innerer Knochenfixation, sonstige | 79.61 ↔ | Débridement einer offenen Humerusfraktur |
| 79.50 ↔ | Offene Reposition einer Epiphysendiastase, ohne Angabe der Lokalisation | 79.66 ↔ | Débridement einer offenen Fraktur an Tibia und Fibula |
| 79.51 ↔ | Offene Reposition einer Epiphysendiastase am Humerus | 81.11 ↔ | Arthrodeese am Sprunggelenk |
| 79.56.00 ↔ | Offene Reposition einer Epiphysendiastase an Tibia und Fibula, n.n.bez. | 81.12.10 ↔ | Arthrodeese oberes Sprunggelenk mit unterem Sprunggelenk |
| 79.56.10 ↔ | Offene Reposition einer Epiphysendiastase an der proximalen Tibia | 81.12.11 ↔ | Arthrodeese oberes Sprunggelenk mit unterem Sprunggelenk und Chopartgelenk |
| 79.56.11 ↔ | Offene Reposition einer Epiphysendiastase an der distalen Tibia | 81.12.12 ↔ | Arthrodeese unteres Sprunggelenk, zwei Sprunggelenkskammern |
| 79.56.20 ↔ | Offene Reposition einer Epiphysendiastase an der proximalen Fibula | 81.12.13 ↔ | Arthrodeese unteres Sprunggelenk, drei Sprunggelenkskammern |
| | | 81.12.99 ↔ | Arthrodeese Double, sonstige |

Prozedur I13-6

| | | | |
|------------|--|------------|---|
| 04.03.00 ↔ | Durchtrennung oder Quetschen [Crushing] von anderen kranialen und peripheren Nerven, n.n.bez. | 04.07.41 ↔ | Sonstige Exzision oder Avulsion von Nerven der Schulter |
| 04.03.10 ↔ | Durchtrennung oder Quetschen [Crushing] des N. vestibulocochlearis | 04.07.42 ↔ | Sonstige Exzision oder Avulsion von Nerven des Armes und der Hand |
| 04.03.11 ↔ | Durchtrennung oder Quetschen [Crushing] von intrakraniellen Anteilen von sonstigen Hirnnerven und Ganglien | 04.07.43 ↔ | Sonstige Exzision oder Avulsion von Nerven des Rumpfes und der unteren Extremität |
| 04.03.20 ↔ | Durchtrennung oder Quetschen [Crushing] von extrakraniellen Hirnnerven | 04.07.99 ↔ | Sonstige Exzision oder Avulsion von kranialen oder peripheren Nerven, sonstige |
| 04.03.30 ↔ | Durchtrennung oder Quetschen [Crushing] des Plexus brachialis | 04.08.00 ↔ | Optikusscheidenfensterung, n.n.bez. |
| 04.03.31 ↔ | Durchtrennung oder Quetschen [Crushing] von Nerven der Schulter | 04.08.10 ↔ | Sonstige Operationen am N. opticus |
| 04.03.32 ↔ | Durchtrennung oder Quetschen [Crushing] von Nerven des Armes und der Hand | 04.08.99 ↔ | Optikusscheidenfensterung, sonstige |
| 04.03.33 ↔ | Durchtrennung oder Quetschen [Crushing] von Nerven des Rumpfes und der unteren Extremität | 04.2X.00 ↔ | Destruktion von kranialen und peripheren Nerven und Ganglien, n.n.bez. |
| 04.03.99 ↔ | Durchtrennung oder Quetschen [Crushing] von anderen kranialen und peripheren Nerven, sonstige | 04.2X.10 ↔ | Destruktion von intrakraniellen Hirnnerven und Ganglien |
| 04.04.00 ↔ | Sonstige Inzision an kranialen und peripheren Nerven, n.n.bez. | 04.2X.20 ↔ | Destruktion von extrakraniellen Hirnnerven |
| 04.04.10 ↔ | Sonstige Inzision am N. vestibulocochlearis | 04.2X.30 ↔ | Destruktion des Plexus brachialis |
| 04.04.11 ↔ | Sonstige Inzision an intrakraniellen Anteilen von sonstigen Hirnnerven und Ganglien | 04.2X.31 ↔ | Destruktion von Nerven der Schulter |
| 04.04.20 ↔ | Sonstige Inzision an extrakraniellen Hirnnerven | 04.2X.32 ↔ | Destruktion von Nerven des Armes und der Hand |
| 04.04.30 ↔ | Sonstige Inzision am Plexus brachialis | 04.2X.33 ↔ | Destruktion von Nerven des Rumpfes und Plexus lumbosacralis |
| 04.04.31 ↔ | Sonstige Inzision an Nerven der Schulter | 04.2X.34 ↔ | Destruktion von Nerven des Beines und des Fusses |
| 04.04.32 ↔ | Sonstige Inzision an Nerven des Armes und der Hand | 04.2X.39 ↔ | Destruktion von sonstigen peripheren Nerven oder Ganglien |
| 04.04.33 ↔ | Sonstige Inzision an Nerven des Rumpfes und der unteren Extremität | 04.2X.99 ↔ | Destruktion von kranialen und peripheren Nerven und Ganglien, sonstige |
| 04.04.99 ↔ | Sonstige Inzision an kranialen und peripheren Nerven, sonstige | 04.3X.00 ↔ | Naht an kranialen oder peripheren Nerven, n.n.bez. |
| 04.06.00 ↔ | Sonstige Exzision von kranialen oder peripheren Ganglien, n.n.bez. | 04.3X.10 ↔ | Epineurale Naht von extrakraniellen Hirnnerven, primär |
| 04.06.10 ↔ | Exzision von intrakraniellen Ganglien | 04.3X.11 ↔ | Epineurale Naht des Plexus brachialis, primär |
| 04.06.20 ↔ | Exzision von sonstigen peripheren Ganglien | 04.3X.12 ↔ | Epineurale Naht von Nerven der Schulter, primär |
| 04.06.99 ↔ | Sonstige Exzision von kranialen oder peripheren Ganglien, sonstige | 04.3X.13 ↔ | Epineurale Naht von Nerven am Arm, primär |
| 04.07.00 ↔ | Sonstige Exzision oder Avulsion von kranialen oder peripheren Nerven, n.n.bez. | 04.3X.14 ↔ | Epineurale Naht von Nerven der Hand, primär |
| 04.07.10 ↔ | Exzision eines Nerven zur Transplantation | 04.3X.15 ↔ | Epineurale Naht von Nerven des Rumpfes, primär |
| 04.07.11 ↔ | Entfernung eines Nerventransplantates | 04.3X.16 ↔ | Epineurale Naht von Nerven des Beines, primär |
| 04.07.20 ↔ | Sonstige Exzision oder Avulsion von intrakraniellen Nerven | 04.3X.17 ↔ | Epineurale Naht von Nerven des Fusses, primär |
| 04.07.30 ↔ | Sonstige Exzision oder Avulsion von extrakraniellen Hirnnerven | 04.3X.19 ↔ | Epineurale Naht von sonstigen kranialen oder peripheren Nerven, primär |
| 04.07.40 ↔ | Sonstige Exzision oder Avulsion des Plexus brachialis | 04.3X.20 ↔ | Epineurale Naht von extrakraniellen Hirnnerven, sekundär |
| | | 04.3X.21 ↔ | Epineurale Naht des Plexus brachialis, sekundär |
| | | 04.3X.22 ↔ | Epineurale Naht von Nerven der Schulter, sekundär |
| | | 04.3X.23 ↔ | Epineurale Naht von Nerven am Arm, sekundär |
| | | 04.3X.24 ↔ | Epineurale Naht von Nerven an der Hand, sekundär |
| | | 04.3X.25 ↔ | Epineurale Naht von Nerven des Rumpfes, sekundär |
| | | 04.3X.26 ↔ | Epineurale Naht von Nerven des Beines, sekundär |
| | | 04.3X.27 ↔ | Epineurale Naht von Nerven des Fusses, sekundär |
| | | 04.3X.29 ↔ | Epineurale Naht von sonstigen kranialen und peripheren Nerven, sekundär |

| | | | |
|------------|--|------------|--|
| 04.3X.30 ↔ | Interfaszikuläre Naht von extrakraniellen Hirnnerven, primär | 04.51.12 ↔ | Transplantation von Nerven des Armes und der Hand |
| 04.3X.31 ↔ | Interfaszikuläre Naht des Plexus brachialis, primär | 04.51.13 ↔ | Transplantation von Nerven des Rumpfes und der unteren Extremität |
| 04.3X.32 ↔ | Interfaszikuläre Naht von Nerven der Schulter, primär | 04.51.19 ↔ | Transplantation von sonstigem kranialem oder peripherem Nerv |
| 04.3X.33 ↔ | Interfaszikuläre Naht von Nerven am Arm, primär | 04.6X.00 ↔ | Transposition von kranialen und peripheren Nerven, n.n.bez. |
| 04.3X.34 ↔ | Interfaszikuläre Naht von Nerven an der Hand, primär | 04.6X.10 ↔ | Transposition eines extrakraniellen Hirnnerven mit epineuraler primärer Naht |
| 04.3X.35 ↔ | Interfaszikuläre Naht von Nerven des Rumpfes, primär | 04.6X.11 ↔ | Transposition eines extrakraniellen Hirnnerven mit epineuraler sekundärer Naht |
| 04.3X.36 ↔ | Interfaszikuläre Naht von Nerven des Beines, primär | 04.6X.12 ↔ | Transposition eines extrakraniellen Hirnnerven mit interfaszikulärer primärer und sekundärer Naht |
| 04.3X.37 ↔ | Interfaszikuläre Naht von Nerven des Fusses, primär | 04.6X.20 ↔ | Transposition des Plexus brachialis mit epineuraler primärer Naht |
| 04.3X.39 ↔ | Interfaszikuläre Naht von sonstigen kranialen und peripheren Nerven, primär | 04.6X.21 ↔ | Transposition des Plexus brachialis mit epineuraler sekundärer Naht |
| 04.3X.40 ↔ | Interfaszikuläre Naht von extrakraniellen Hirnnerven, sekundär | 04.6X.22 ↔ | Transposition des Plexus brachialis mit interfaszikulärer primärer Naht |
| 04.3X.41 ↔ | Interfaszikuläre Naht des Plexus brachialis, sekundär | 04.6X.23 ↔ | Transposition des Plexus brachialis mit interfaszikulärer sekundärer Naht |
| 04.3X.42 ↔ | Interfaszikuläre Naht von Nerven der Schulter, sekundär | 04.6X.30 ↔ | Transposition eines Nerven der Schulter mit epineuraler primärer und sekundärer Naht |
| 04.3X.43 ↔ | Interfaszikuläre Naht von Nerven am Arm, sekundär | 04.6X.31 ↔ | Transposition eines Nerven der Schulter mit interfaszikulärer primärer und sekundärer Naht |
| 04.3X.44 ↔ | Interfaszikuläre Naht von Nerven an der Hand, sekundär | 04.6X.40 ↔ | Transposition eines Nerven des Armes mit epineuraler primärer Naht |
| 04.3X.45 ↔ | Interfaszikuläre Naht von Nerven des Rumpfes, sekundär | 04.6X.41 ↔ | Transposition eines Nerven des Armes mit epineuraler sekundärer Naht |
| 04.3X.46 ↔ | Interfaszikuläre Naht von Nerven des Beines, sekundär | 04.6X.42 ↔ | Transposition eines Nerven des Armes mit interfaszikulärer primärer Naht |
| 04.3X.47 ↔ | Interfaszikuläre Naht von Nerven des Fusses, sekundär | 04.6X.43 ↔ | Transposition eines Nerven des Armes mit interfaszikulärer sekundärer Naht |
| 04.3X.49 ↔ | Interfaszikuläre Naht von sonstigen kranialen und peripheren Nerven, sekundär | 04.6X.50 ↔ | Transposition eines Nerven des Rumpfes und der unteren Extremität mit epineuraler primärer und sekundärer Naht |
| 04.3X.99 ↔ | Naht an kranialen oder peripheren Nerven, sonstige | 04.6X.51 ↔ | Transposition eines Nerven des Rumpfes und der unteren Extremität mit interfaszikulärer primärer und sekundärer Naht |
| 04.42.00 ↔ | Sonstige Dekompression an kranialen Nerven, n.n.bez. | 04.6X.60 ↔ | Transposition eines Nerven der Hand mit interfaszikulärer primärer und sekundärer Naht |
| 04.42.10 ↔ | Sonstige Dekompression an kranialen Nerven, intrakraniell | 04.6X.70 ↔ | Transposition mit Neurolyse und Dekompression eines extrakraniellen Hirnnerven |
| 04.42.20 ↔ | Sonstige Dekompression an kranialen Nerven, extrakraniell | 04.6X.71 ↔ | Transposition mit Neurolyse und Dekompression des Plexus brachialis oder eines Nerven der Schulter |
| 04.42.99 ↔ | Sonstige Dekompression an kranialen Nerven, sonstige | 04.6X.72 ↔ | Transposition mit Neurolyse und Dekompression eines Nerven des Armes |
| 04.43.00 ↔ | Entlastung am Karpaltunnel, n.n.bez. | 04.6X.73 ↔ | Transposition mit Neurolyse und Dekompression eines Nerven der Hand |
| 04.43.10 ↔ | Entlastung am Karpaltunnel, endoskopisch | 04.6X.74 ↔ | Transposition mit Neurolyse und Dekompression eines Nerven des Rumpfes und der unteren Extremität |
| 04.43.99 ↔ | Entlastung am Karpaltunnel, sonstige | 04.6X.75 ↔ | Transposition von sonstigen kranialen und peripheren Nerven |
| 04.44 ↔ | Entlastung am Tarsaltunnel | 04.6X.99 ↔ | Transposition von kranialen und peripheren Nerven, sonstige |
| 04.49.00 ↔ | Sonstige Dekompression oder Lösung von Adhäsionen an peripherem Nerv oder Ganglion, n.n.bez. | 04.71 ↔ | Hypoglosso-faziale Anastomose |
| 04.49.10 ↔ | Sonstige Dekompression oder Lösung von Adhäsionen am Plexus brachialis | 04.72 ↔ | Akzessorio-faziale Anastomose |
| 04.49.11 ↔ | Sonstige Dekompression oder Lösung von Adhäsionen an Nerven der Schulter | 04.73 ↔ | Akzessorio-hypoglossale Anastomose |
| 04.49.12 ↔ | Sonstige Dekompression oder Lösung von Adhäsionen an Nerven des Armes | 04.74.00 ↔ | Sonstige Anastomose eines kranialen oder peripheren Nerven, n.n.bez. |
| 04.49.13 ↔ | Sonstige Dekompression oder Lösung von Adhäsionen an Nerven der Hand | 04.74.10 ↔ | Fazio-faziale Nerven-Anastomose |
| 04.49.14 ↔ | Sonstige Dekompression oder Lösung von Adhäsionen am Plexus lumbosacralis, Leiste und Beckenboden | 04.74.11 ↔ | Interkosto-faszikuläre Nerven-Anastomose |
| 04.49.15 ↔ | Sonstige Dekompression oder Lösung von Adhäsionen an Nerven des Beines | 04.74.99 ↔ | Sonstige Anastomose eines kranialen oder peripheren Nerven, sonstige |
| 04.49.16 ↔ | Sonstige Dekompression oder Lösung von Adhäsionen an Nerven des Fusses | 04.75 ↔ | Revision einer früheren plastischen Rekonstruktion an einem kranialen oder peripheren Nerv |
| 04.49.99 ↔ | Sonstige Dekompression oder Lösung von Adhäsionen an sonstigen peripheren Nerven oder Ganglion, sonstige | 04.76 ↔ | Plastische Rekonstruktion einer alten traumatischen Verletzung an kranialen und peripheren Nerven |
| 04.51.00 ↔ | Transplantation von kranialem oder peripherem Nerv, n.n.bez. | 04.79.09 ↔ | Sonstige Neuroplastik, sonstige |
| 04.51.09 ↔ | Transplantation von kranialem oder peripherem Nerv, sonstige | | |
| 04.51.10 ↔ | Transplantation von extrakraniellen Hirnnerven | | |
| 04.51.11 ↔ | Transplantation von Plexus brachialis und Nerven der Schulter | | |

| | | | |
|------------|---|------------|---|
| 04.79.10 ↔ | Transplantation sowie Transposition eines extrakraniellen Hirnnerven mit epineuraler Naht | 05.22 ↔ | Zervikale Sympathektomie |
| 04.79.11 ↔ | Transplantation sowie Transposition des Plexus brachialis mit epineuraler Naht | 05.23 ↔ | Lumbale Sympathektomie |
| 04.79.12 ↔ | Transplantation sowie Transposition von Nerven der Schulter mit epineuraler Naht | 05.24 ↔ | Präsakrale Sympathektomie |
| 04.79.13 ↔ | Transplantation sowie Transposition eines Nerven des Armes und der Hand mit epineuraler Naht | 05.25 ↔ | Periarterielle Sympathektomie |
| 04.79.14 ↔ | Transplantation sowie Transposition von Nerven des Rumpfes und der unteren Extremität mit epineuraler Naht | 05.26 ↔ | Thorakale Sympathektomie |
| 04.79.19 ↔ | Transplantation sowie Transposition eines sonstigen Nervens mit epineuraler Naht | 05.29 ↔ | Sonstige Sympathektomie und Exzision eines Ganglions |
| 04.79.20 ↔ | Transplantation sowie Transposition eines Nerven mit interfazikulärer Naht | 05.81 ↔ | Plastische Rekonstruktion an sympathischem Nerv oder Ganglion |
| 04.79.21 ↔ | Transplantation sowie Transposition eines extrakraniellen Hirnnerven mit interfazikulärer Naht | 05.89 ↔ | Sonstige Operation an sympathischem Nerv oder Ganglion |
| 04.79.22 ↔ | Transplantation sowie Transposition des Plexus brachialis mit interfazikulärer Naht | 29.92 ↔ | Durchtrennung des N. glossopharyngeus |
| 04.79.23 ↔ | Transplantation sowie Transposition von Nerven der Schulter mit interfazikulärer Naht | 31.91 ↔ | Durchtrennung des N. laryngeus |
| 04.79.24 ↔ | Transplantation sowie Transposition eines Nerven des Armes und der Hand mit interfazikulärer Naht | 33.31 ↔ | Destruktion des N. phrenicus für Lungenkollaps |
| 04.79.25 ↔ | Transplantation sowie Transposition von Nerven des Rumpfes und der unteren Extremität mit interfazikulärer Naht | 77.32.11 ↔ | Komplexe (mehrdimensionale) Osteotomie (mit Achsenkorrektur) am Humerus |
| 04.79.29 ↔ | Transplantation sowie Transposition eines sonstigen Nerven mit interfazikulärer Naht | 77.37.13 ↔ | Komplexe (mehrdimensionale) Osteotomie (mit Achsenkorrektur) an der Tibia |
| 04.93.10 ↔ | Entfernen der Elektrode(n) eines peripheren Neurostimulators, Stabelektrode, Einzelelektrodensystem | 77.37.22 ↔ | Komplexe (mehrdimensionale) Osteotomie (mit Achsenkorrektur) an der Fibula |
| 04.93.11 ↔ | Entfernen der Elektrode(n) eines peripheren Neurostimulators, Stabelektrode, Mehrelektrodensystem | 78.02.11 ↔ | Knochen transplantation am Humerus, gefässgestielt ohne mikrovasculäre Anastomose |
| 04.93.20 ↔ | Entfernen der Elektrode(n) eines peripheren Neurostimulators, Plattenelektrode, Einzelelektrodensystem | 78.02.13 ↔ | Knorpel-Knochen transplantation am Humerus, autogen und allogene |
| 04.93.21 ↔ | Entfernen der Elektrode(n) eines peripheren Neurostimulators, Plattenelektrode, Mehrelektrodensystem | 78.07.11 ↔ | Knochen transplantation an der Tibia, gefässgestielt ohne mikrovasculäre Anastomose |
| 04.93.40 ↔ | Entfernen einer Vagusnervelektrode | 78.07.13 ↔ | Knorpel-Knochen transplantation an der Tibia, autogen und allogene |
| 04.93.99 ↔ | Entfernen der Elektrode(n) eines peripheren Neurostimulators, sonstige | 78.07.21 ↔ | Knochen transplantation an der Fibula, gefässgestielt ohne mikrovasculäre Anastomose |
| 04.94.11 ↔ | Revision ohne Ersatz der Elektrode(n) eines peripheren Neurostimulators, Stabelektrode, Einzelelektrodensystem | 78.07.23 ↔ | Knorpel-Knochen transplantation an der Fibula, autogen und allogene |
| 04.94.12 ↔ | Revision ohne Ersatz der Elektrode(n) eines peripheren Neurostimulators, Stabelektrode, Mehrelektrodensystem | 81.82.46 ↔ | Plastische Rekonstruktion der Rotatorenmanschette, Transfer der Sehne des Musculus latissimus dorsi |
| 04.94.13 ↔ | Revision ohne Ersatz der Elektrode(n) eines peripheren Neurostimulators, Plattenelektrode, Einzelelektrodensystem | 81.82.47 ↔ | Plastische Rekonstruktion der Rotatorenmanschette, Transfer der Sehne des Musculus pectoralis major |
| 04.94.14 ↔ | Revision ohne Ersatz der Elektrode(n) eines peripheren Neurostimulators, Plattenelektrode, Mehrelektrodensystem | 83.43.10 ↔ | Entnahme eines myokutanen Lappens zur Transplantation |
| 04.94.15 ↔ | Revision ohne Ersatz einer Vagusnervstimulationslektrode | 83.43.11 ↔ | Entnahme eines osteomyokutanen oder osteofasziokutanen Lappens zur Transplantation |
| 04.94.99 ↔ | Revision ohne Ersatz der Elektrode(n) eines peripheren Neurostimulators, sonstige | 83.43.99 ↔ | Exzision von Muskel oder Faszie zur Transplantation, sonstige |
| 04.99.00 ↔ | Sonstige Operation an kranialen und peripheren Nerven, n.n.bez. | 83.71.10 ↔ | Sehnenverlagerung, Kopf und Hals |
| 04.99.10 ↔ | Implantation oder Wechsel einer peripheren Neuroprothese | 83.71.11 ↔ | Sehnenverlagerung, Schulter und Axilla |
| 04.99.11 ↔ | Revision ohne Ersatz einer peripheren Neuroprothese | 83.71.12 ↔ | Sehnenverlagerung, Oberarm und Ellenbogen |
| 04.99.12 ↔ | Entfernung einer peripheren Neuroprothese | 83.71.13 ↔ | Sehnenverlagerung, Unterarm |
| 04.99.99 ↔ | Sonstige Operation an kranialen und peripheren Nerven, sonstige | 83.71.14 ↔ | Sehnenverlagerung, Brustwand, Bauch und Rücken |
| 05.0 ↔ | Durchtrennung von sympathischen Nerven oder Ganglien | 83.71.15 ↔ | Sehnenverlagerung, Leisten- und Genitalregion und Gesäss |
| 05.21 ↔ | Exzision des Ganglion sphenopalatinum | 83.71.16 ↔ | Sehnenverlagerung, Untere Extremität |
| | | 83.71.19 ↔ | Sehnenverlagerung, Andere Lokalisation |
| | | 83.71.99 ↔ | Sehnenverlagerung, sonstige |
| | | 83.76.10 ↔ | Sonstige Sehnen transposition, Kopf und Hals |
| | | 83.76.11 ↔ | Sonstige Sehnen transposition, Schulter und Axilla |
| | | 83.76.12 ↔ | Sonstige Sehnen transposition, Oberarm und Ellenbogen |
| | | 83.76.13 ↔ | Sonstige Sehnen transposition, Unterarm |
| | | 83.76.14 ↔ | Sonstige Sehnen transposition, Brustwand und Rücken |
| | | 83.76.15 ↔ | Sonstige Sehnen transposition, Leisten- und Genitalregion und Gesäss |
| | | 83.76.16 ↔ | Sonstige Sehnen transposition, Untere Extremität |
| | | 83.76.19 ↔ | Sonstige Sehnen transposition, Andere Lokalisation |
| | | 83.78.10 ↔ | Sehnen transfer, Kopf und Hals |
| | | 83.78.11 ↔ | Sehnen transfer, Schulter und Axilla |
| | | 83.78.12 ↔ | Sehnen transfer, Oberarm und Ellenbogen |
| | | 83.78.13 ↔ | Sehnen transfer, Unterarm |
| | | 83.78.14 ↔ | Sehnen transfer, Brustwand, Bauch und Rücken |
| | | 83.78.15 ↔ | Sehnen transfer, Leisten- und Genitalregion und Gesäss |

- | | | | |
|------------|---|------------|--|
| 83.78.16 ↔ | Sehnentransfer, untere Extremität | 83.82.24 ↔ | Transplantation eines lokalen Muskel- oder Fasziennappens, Brustwand, Bauch und Rücken |
| 83.78.19 ↔ | Sehnentransfer, andere Lokalisation | 83.82.25 ↔ | Transplantation eines lokalen Muskel- oder Fasziennappens, Leisten- und Genitalregion und Gesäss |
| 83.79 ↔ | Sonstige Muskeltransposition | 83.82.26 ↔ | Transplantation eines lokalen Muskel- oder Fasziennappens, Untere Extremität |
| 83.81.10 ↔ | Sehnentransplantation, Kopf und Hals | 83.82.29 ↔ | Transplantation eines lokalen Muskel- oder Fasziennappens, Andere Lokalisation |
| 83.81.11 ↔ | Sehnentransplantation, Schulter und Axilla | 83.82.30 ↔ | Transplantation eines osteomyokutanen oder osteofasziokutanen Lappens, Kopf und Hals |
| 83.81.12 ↔ | Sehnentransplantation, Oberarm und Ellenbogen | 83.82.31 ↔ | Transplantation eines osteomyokutanen oder osteofasziokutanen Lappens, Schulter und Axilla |
| 83.81.13 ↔ | Sehnentransplantation, Unterarm | 83.82.32 ↔ | Transplantation eines osteomyokutanen oder osteofasziokutanen Lappens, Oberarm und Ellenbogen |
| 83.81.14 ↔ | Sehnentransplantation, Brustwand, Bauch und Rücken | 83.82.33 ↔ | Transplantation eines osteomyokutanen oder osteofasziokutanen Lappens, Unterarm |
| 83.81.15 ↔ | Sehnentransplantation, Leisten- und Genitalregion und Gesäss | 83.82.34 ↔ | Transplantation eines osteomyokutanen oder osteofasziokutanen Lappens, Brustwand, Bauch und Rücken |
| 83.81.16 ↔ | Sehnentransplantation, Untere Extremität | 83.82.35 ↔ | Transplantation eines osteomyokutanen oder osteofasziokutanen Lappens, Leisten- und Genitalregion und Gesäss |
| 83.81.19 ↔ | Sehnentransplantation, Andere Lokalisation | 83.82.36 ↔ | Transplantation eines osteomyokutanen oder osteofasziokutanen Lappens, Untere Extremität |
| 83.82.10 ↔ | Faszientransplantation, Kopf und Hals | 83.82.39 ↔ | Transplantation eines osteomyokutanen oder osteofasziokutanen Lappens, Andere Lokalisation |
| 83.82.11 ↔ | Faszientransplantation, Schulter und Axilla | | |
| 83.82.12 ↔ | Faszientransplantation, Oberarm und Ellenbogen | | |
| 83.82.13 ↔ | Faszientransplantation, Unterarm | | |
| 83.82.14 ↔ | Faszientransplantation, Brustwand, Bauch und Rücken | | |
| 83.82.15 ↔ | Faszientransplantation, Leisten- und Genitalregion und Gesäss | | |
| 83.82.16 ↔ | Faszientransplantation, Untere Extremität | | |
| 83.82.19 ↔ | Faszientransplantation, Andere Lokalisation | | |
| 83.82.20 ↔ | Transplantation eines lokalen Muskel- oder Fasziennappens, Kopf und Hals | | |
| 83.82.21 ↔ | Transplantation eines lokalen Muskel- oder Fasziennappens, Schulter und Axilla | | |
| 83.82.22 ↔ | Transplantation eines lokalen Muskel- oder Fasziennappens, Oberarm und Ellenbogen | | |
| 83.82.23 ↔ | Transplantation eines lokalen Muskel- oder Fasziennappens, Unterarm | | |

Prozedur I13-7

- | | | | |
|------------|--|------------|--|
| 78.12.90 ↔ | Geschlossene Reposition einer sonstigen Humerusfraktur mit Knochenfixation durch Fixateur externe | 79.21.10 ↔ | Offene Reposition einer proximalen Humerusfraktur ohne innere Knochenfixation |
| 78.12.91 ↔ | Offene Reposition einer sonstigen Humerusfraktur mit Knochenfixation durch Fixateur externe | 79.21.11 ↔ | Offene Reposition einer Humerusschaftfraktur ohne innere Knochenfixation |
| 78.12.99 ↔ | Anlegen eines Fixateur externe am Humerus (inkl. Reposition von Frakturen), sonstige | 79.21.12 ↔ | Offene Reposition einer distalen Humerusfraktur ohne innere Knochenfixation |
| 79.11.00 ↔ | Geschlossene Reposition einer Humerusfraktur mit innerer Knochenfixation, n.n.bez. | 79.21.99 ↔ | Offene Reposition einer Humerusfraktur ohne innere Knochenfixation, sonstige |
| 79.11.10 ↔ | Geschlossene Reposition einer proximalen Humerusfraktur mit innerer Knochenfixation durch Marknagel / Verriegelungsnagel oder Winkelplatte / Kondylenplatte | 79.31.00 ↔ | Offene Reposition einer Humerusfraktur mit innerer Knochenfixation, n.n.bez. |
| 79.11.11 ↔ | Geschlossene Reposition einer proximalen Humerusfraktur mit innerer Knochenfixation mittels minimalinvasiver ballonassistierter Technik | 79.31.10 ↔ | Offene Reposition einer einfachen proximalen Humerusfraktur mit innerer Knochenfixation durch Marknagel, winkelstabiler Platte oder (Winkel-) Platte |
| 79.11.19 ↔ | Geschlossene Reposition einer proximalen Humerusfraktur mit sonstiger innerer Knochenfixation (z. B. durch Schraube, Draht, Zuggurtung/Cerclage, winkelstabile Platte) | 79.31.11 ↔ | Offene Reposition einer einfachen proximalen Humerusfraktur mit sonstiger innerer Knochenfixation (z. B. Schraube, Draht) |
| 79.11.20 ↔ | Geschlossene Reposition einer sonstigen Humerusfraktur mit innerer Knochenfixation durch Marknagel / Verriegelungsnagel oder Winkelplatte / Kondylenplatte | 79.31.12 ↔ | Offene Reposition einer Mehrfragmentfraktur des proximalen Humerus mit innerer Knochenfixation |
| 79.11.21 ↔ | Geschlossene Reposition einer sonstigen Humerusfraktur mit innerer Knochenfixation mittels minimalinvasiver ballonassistierter Technik | 79.31.20 ↔ | Offene Reposition einer einfachen Humerusschaftfraktur mit innerer Knochenfixation |
| 79.11.29 ↔ | Geschlossene Reposition einer sonstigen Humerusfraktur mit sonstiger innerer Knochenfixation (z. B. durch Schraube, Draht, Zuggurtung/Cerclage, winkelstabile Platte) | 79.31.30 ↔ | Offene Reposition einer einfachen distalen Humerusfraktur mit innerer Knochenfixation durch Marknagel, winkelstabiler Platte oder (Winkel-) Platte |
| 79.11.99 ↔ | Geschlossene Reposition einer Humerusfraktur mit innerer Knochenfixation, sonstige | 79.31.31 ↔ | Offene Reposition einer einfachen distalen Humerusfraktur mit sonstiger innerer Knochenfixation (z. B. Schraube, Draht) |
| 79.21.00 ↔ | Offene Reposition einer Humerusfraktur ohne innere Knochenfixation, n.n.bez. | 79.31.90 ↔ | Offene Reposition einer Mehrfragmentfraktur sonstiger Teile des Humerus mit innerer Knochenfixation |
| | | 79.31.99 ↔ | Offene Reposition einer Humerusfraktur mit innerer Knochenfixation, sonstige |

Prozedur I13-8

| | |
|---|--|
| 79.12.00 ↔ Geschlossene Reposition einer Fraktur an Radius und Ulna mit innerer Knochenfixation, n.n.bez. | 79.12.22 ↔ Geschlossene Reposition einer sonstigen Radiusfraktur mit innerer Knochenfixation durch Marknagel |
| 79.12.10 ↔ Geschlossene Reposition einer distalen Radiusfraktur mit innerer Knochenfixation durch Draht oder Zuggurtung/Cerclage | 79.12.23 ↔ Geschlossene Reposition einer sonstigen Radiusfraktur mit innerer Knochenfixation mittels minimalinvasiver ballonassistierter Technik |
| 79.12.11 ↔ Geschlossene Reposition einer distalen Radiusfraktur mit innerer Knochenfixation durch intramedullären Draht | 79.12.29 ↔ Geschlossene Reposition einer sonstigen Radiusfraktur mit sonstiger innerer Knochenfixation (z. B. durch Schraube, Platte) |
| 79.12.12 ↔ Geschlossene Reposition einer distalen Radiusfraktur mit innerer Knochenfixation durch Marknagel | 79.12.30 ↔ Geschlossene Reposition einer Ulnafraktur mit innerer Knochenfixation durch Draht oder Zuggurtung/Cerclage |
| 79.12.13 ↔ Geschlossene Reposition einer distalen Radiusfraktur mit innerer Knochenfixation mittels minimalinvasiver ballonassistierter Technik | 79.12.31 ↔ Geschlossene Reposition einer Ulnafraktur mit innerer Knochenfixation durch intramedullären Draht |
| 79.12.19 ↔ Geschlossene Reposition einer distalen Radiusfraktur mit sonstiger innerer Knochenfixation (z. B. durch Schraube, Platte) | 79.12.32 ↔ Geschlossene Reposition einer Ulnafraktur mit innerer Knochenfixation durch Marknagel |
| 79.12.20 ↔ Geschlossene Reposition einer sonstigen Radiusfraktur durch Draht oder Zuggurtung/Cerclage | 79.12.39 ↔ Geschlossene Reposition einer Ulnafraktur mit sonstiger innerer Knochenfixation (z. B. durch Schraube, Platte) |
| 79.12.21 ↔ Geschlossene Reposition einer sonstigen Radiusfraktur mit innerer Knochenfixation durch intramedullären Draht | 79.12.99 ↔ Geschlossene Reposition einer Fraktur an Radius und Ulna mit innerer Knochenfixation, sonstige |

Prozedur I13-9

| | |
|--|---|
| 78.17.10 ↔ Geschlossene Reposition einer Fraktur der proximalen Tibia mit Knochenfixation durch Fixateur externe | 79.36.11 ↔ Offene Reposition einer einfachen Fraktur der proximalen Tibia mit innerer Knochenfixation durch Schraube |
| 78.17.11 ↔ Offene Reposition einer einfachen Fraktur der proximalen Tibia mit Knochenfixation durch Fixateur externe | 79.36.12 ↔ Offene Reposition einer einfachen Fraktur der proximalen Tibia mit sonstiger innerer Knochenfixation |
| 78.17.12 ↔ Offene Reposition einer Mehrfragmentfraktur der proximalen Tibia mit Knochenfixation durch Fixateur externe | 79.36.13 ↔ Offene Reposition einer Mehrfragmentfraktur der proximalen Tibia mit innerer Knochenfixation durch (Blount-)Klammern |
| 79.16.10 ↔ Geschlossene Reposition einer proximalen Tibiafraktur mit innerer Knochenfixation durch Marknagel | 79.36.14 ↔ Offene Reposition einer Mehrfragmentfraktur der proximalen Tibia mit sonstiger innerer Knochenfixation |
| 79.26.10 ↔ Offene Reposition einer proximalen Tibiafraktur ohne innere Knochenfixation | 79.36.40 ↔ Offene Reposition einer Mehrfragmentfraktur sonstiger Teile der Tibia mit innerer Knochenfixation |
| 79.36.10 ↔ Offene Reposition einer einfachen Fraktur der proximalen Tibia mit innerer Knochenfixation durch (Blount-)Klammern oder intramedullären Draht | 79.56.10 ↔ Offene Reposition einer Epiphysenddiastase an der proximalen Tibia |

ADRG I14**Revision eines Amputationsstumpfes**

Prozedur in Tabelle I14-2

DRG I14A**Revision eines Amputationsstumpfes mit äusserst schweren CC oder Vakuumbehandlung oder bestimmte Diagnose**

PCCL > 3 oder Vakuumbehandlung oder Diagnose in Tabelle I14-1

DRG I14B**Revision eines Amputationsstumpfes****Diagnose I14-1**

| | | | |
|--------|--|--------|---|
| M86.10 | Sonstige akute Osteomyelitis: Mehrere Lokalisationen | M86.14 | Sonstige akute Osteomyelitis: Hand |
| M86.11 | Sonstige akute Osteomyelitis: Schulterregion | M86.15 | Sonstige akute Osteomyelitis: Beckenregion und Oberschenkel |
| M86.12 | Sonstige akute Osteomyelitis: Oberarm | M86.16 | Sonstige akute Osteomyelitis: Unterschenkel |
| M86.13 | Sonstige akute Osteomyelitis: Unterarm | M86.17 | Sonstige akute Osteomyelitis: Knöchel und Fuß |

Prozedur I14-2

| | | | |
|------------|---|------------|---|
| 84.3X.00 ↔ | Revision eines Amputationsstumpfes, n.n.bez. | 84.3X.13 ↔ | Revision eines Amputationsstumpfes, untere Extremität |
| 84.3X.10 ↔ | Revision eines Amputationsstumpfes, Schulter- und Oberarmregion | 84.3X.19 ↔ | Revision eines Amputationsstumpfes, andere Lokalisation |
| 84.3X.11 ↔ | Revision eines Amputationsstumpfes, Unterarmregion | 84.3X.99 ↔ | Revision eines Amputationsstumpfes, sonstige |
| 84.3X.12 ↔ | Revision eines Amputationsstumpfes, Handregion | | |

ADRG I15**Operationen am Hirn- und Gesichtsschädel**

Prozedur in Tabelle I15-1

DRG I15A**Operationen am Hirn- und Gesichtsschädel mit bestimmtem Verfahren, Alter < 16 Jahre**

Alter < 16 Jahre oder mindestens eine Prozedur in Tabelle I15-2

DRG I15B**Operationen am Hirn- und Gesichtsschädel, Alter > 15 Jahre****Prozedur I15-1**

| | | | |
|------------|--|------------|---|
| 01.12.00 ↔ | Offene Biopsie an den Hirnhäuten, n.n.bez. | 01.24.3E ↔ | Zugang zur Schädelbasis, transnasal-transclival |
| 01.12.10 ↔ | Stereotaktische offene Biopsie an den Hirnhäuten | 01.24.3F ↔ | Zugang zur Schädelbasis, transoral-transclival |
| 01.12.99 ↔ | Offene Biopsie an den Hirnhäuten, sonstige | 01.24.3G ↔ | Zugang zur Schädelbasis, transnasal-transpterygoidal |
| 01.14.00 ↔ | Offene Biopsie am Gehirn, n.n.bez. | 01.24.99 ↔ | Sonstige Kraniotomie, sonstige |
| 01.14.10 ↔ | Stereotaktische offene Biopsie am Gehirn | 01.25.00 ↔ | Sonstige Kraniektomie, n.n.bez. |
| 01.14.99 ↔ | Offene Biopsie am Gehirn, sonstige | 01.25.10 ↔ | Sonstige Kraniektomie mit Dekompression |
| 01.15 ↔ | Biopsie am Schädel | 01.25.11 ↔ | Sonstige Kraniektomie zur Entleerung eines epiduralen Hämatoms |
| 01.21 ↔ | Inzision und Drainage an den kranialen Sinus | 01.25.12 ↔ | Sonstige Kraniektomie zur Entleerung eines epiduralen Empyems |
| 01.24.00 ↔ | Sonstige Kraniotomie, n.n.bez. | 01.25.13 ↔ | Sonstige Kraniektomie zur Entfernung eines Fremdkörpers aus Schädelknochen oder Epiduralraum |
| 01.24.10 ↔ | Sonstige Kraniotomie mit Dekompression | 01.25.14 ↔ | Sonstige Kraniektomie mit Einlegen von alloplastischem Material oder eines Medikamententrägers in den Schädelknochen oder Epiduralraum |
| 01.24.11 ↔ | Sonstige Kraniotomie zur Entleerung eines epiduralen Hämatoms | 01.25.19 ↔ | Sonstige Kraniektomie zur Drainage epiduraler Flüssigkeit oder aus sonstigen Gründen |
| 01.24.12 ↔ | Sonstige Kraniotomie zur Entleerung eines epiduralen Empyems | 01.25.20 ↔ | Sonstige Kraniektomie, Rekraniektomie mit Einbringen einer Drainage |
| 01.24.13 ↔ | Sonstige Kraniotomie, Einlegen von alloplastischem Material oder Medikamententrägers in den Schädelknochen oder Epiduralraum | 01.25.21 ↔ | Sonstige Kraniektomie, Rekraniektomie zur Entfernung von alloplastischem Material oder eines Medikamententrägers aus dem Schädelknochen oder Epiduralraumes |
| 01.24.14 ↔ | Sonstige Kraniotomie, Entfernung von alloplastischem Material oder Medikamententrägers aus Schädelknochen oder Epiduralraum | 01.25.99 ↔ | Sonstige Kraniektomie, sonstige |
| 01.24.15 ↔ | Sonstige Kraniotomie, Entfernung eines Fremdkörpers aus Schädelknochen oder Epiduralraum | 01.31.00 ↔ | Inzision an den Hirnhäuten, n.n.bez. |
| 01.24.16 ↔ | Sonstige Kraniotomie, sonstige Drainage epiduraler Flüssigkeit oder aus sonstigen Gründen | 01.31.10 ↔ | Inzision an den Hirnhäuten zur Entleerung eines subduralen Hämatoms (Hygroms) |
| 01.24.20 ↔ | Kraniotomie der Kalotte als Zugang, n.n.bez. | 01.31.11 ↔ | Inzision an den Hirnhäuten zur Entleerung eines subduralen Empyems |
| 01.24.21 ↔ | Bohrlochtrepantion der Kalotte als Zugang | 01.31.20 ↔ | Inzision an den Hirnhäuten zur Drainage von subduraler und subarachnoidaler Flüssigkeit |
| 01.24.22 ↔ | Stereotaktisch geführte Schädelöffnung über die Kalotte als Zugang | 01.31.99 ↔ | Inzision an den Hirnhäuten, sonstige |
| 01.24.29 ↔ | Kraniotomie der Kalotte als Zugang, sonstige | 01.39.00 ↔ | Sonstige Inzision am Gehirn, n.n.bez. |
| 01.24.30 ↔ | Zugang zur Schädelbasis, n.n.bez. | 01.39.10 ↔ | Sonstige Inzision am Gehirn zur Entleerung eines intrazerebralen Hämatoms |
| 01.24.31 ↔ | Zugang zur Schädelbasis, transoral | 01.39.11 ↔ | Sonstige Inzision am Gehirn zur Entleerung eines intrazerebralen Abszesses |
| 01.24.32 ↔ | Zugang zur Schädelbasis, transoral mit Spaltung des weichen Gaumens | 01.39.19 ↔ | Sonstige Inzision am Gehirn, Entleerung von sonstiger intrazerebraler Flüssigkeit |
| 01.24.33 ↔ | Zugang zur Schädelbasis, transoral mit Spaltung des weichen sowie harten Gaumens | 01.39.20 ↔ | Sonstige Inzision am Gehirn, Stereotaktische Entleerung eines intrakraniellen Hämatoms |
| 01.24.34 ↔ | Zugang zur Schädelbasis, transsphenoidal | 01.39.21 ↔ | Sonstige Inzision am Gehirn, Stereotaktische Entleerung eines intrakraniellen Abszesses |
| 01.24.35 ↔ | Zugang zur Schädelbasis, transethmoidal | | |
| 01.24.36 ↔ | Zugang zur Schädelbasis, transmastoidal | | |
| 01.24.37 ↔ | Zugang zur Schädelbasis, translabyrinthär | | |
| 01.24.38 ↔ | Zugang zur Schädelbasis, transpyramidal | | |
| 01.24.39 ↔ | Zugang zur Schädelbasis, sonstige | | |
| 01.24.3A ↔ | Zugang zur Schädelbasis, transkondylär | | |
| 01.24.3B ↔ | Zugang zur Schädelbasis, transorbital | | |
| 01.24.3C ↔ | Zugang zur Schädelbasis, mit Le-Fort-I-Osteotomie | | |
| 01.24.3D ↔ | Zugang zur Schädelbasis, transnasal-transcribiform | | |

| | |
|---|---|
| 01.39.29 ↔ Sonstige Inzision am Gehirn, Stereotaktische Entleerung sonstiger intrakranieller Flüssigkeit | 02.05.20 ↔ Einsetzen eines CAD-Implantats an Hirnschädel mit Beteiligung von Orbita, Temporalregion oder frontalem Sinus, bis zu 2 Regionen |
| 01.39.30 ↔ Sonstige Inzision am Gehirn, Entfernung eines intrazerebralen Fremdkörpers | 02.05.30 ↔ Einsetzen eines CAD-Implantats an Hirnschädel mit Beteiligung multipler Regionen des Gesichtsschädels, ab 3 Regionen |
| 01.39.40 ↔ Anlegen einer externen Drainage am Liquorsystem (z. B. ventrikulär, zisternal, subdural) | 02.05.41 ↔ Wiedereinsetzen einer autologen Schädelknochenplatte |
| 01.39.41 ↔ Anlegen eines Reservoirs am Liquorsystem (z. B. ventrikulär, zisternal, subdural) | 02.05.99 ↔ Einsetzen einer Schädelknochenplatte, sonstige |
| 01.39.42 ↔ Entfernen eines Reservoirs am Liquorsystem (z. B. ventrikulär, zisternal, subdural) | 02.06.00 ↔ Sonstige Osteoplastik am Schädel, n.n.bez. |
| 01.39.99 ↔ Sonstige Inzision am Gehirn, sonstige | 02.06.10 ↔ Frontoorbitale Kranioplastik zur Verlagerung |
| 01.41 ↔ Operationen am Thalamus | 02.06.20 ↔ Rekonstruktion des Hirnschädels ohne Beteiligung des Gesichtsschädels, mit einfachem Implantat (Knochenzement, alloplastisches Material) |
| 01.42 ↔ Operationen am Globus pallidum | 02.06.30 ↔ Rekonstruktion von Hirn- sowie Gesichtsschädel, mit einfachem Implantat (Knochenzement, alloplastisches Material) |
| 01.51.00 ↔ Exzision und Destruktion von Läsion oder Gewebe an Gehirn und Hirnhäuten, n.n.bez. | 02.06.99 ↔ Sonstige Osteoplastik am Schädel, sonstige |
| 01.51.10 ↔ Exzision von Tumorgewebe an den Hirnhäuten mit Präparation von infiltriertem Nachbargewebe | 02.07 ↔ Entfernen einer Schädelknochenplatte |
| 01.51.19 ↔ Exzision von Läsion oder Gewebe an den Hirnhäuten, sonstige | 02.11 ↔ Einfache Naht an der Dura mater des Gehirns |
| 01.51.21 ↔ Exzision von hirneigenem intrazerebralen Tumorgewebe | 02.12.00 ↔ Sonstige Rekonstruktion an den Hirnhäuten, n.n.bez. |
| 01.51.22 ↔ Exzision von nicht hirneigenem intrazerebralen Tumorgewebe | 02.12.10 ↔ Sonstige Rekonstruktion an den Hirnhäuten ohne Kranioplastik |
| 01.51.29 ↔ Exzision von Läsion oder Gewebe am Gehirn, sonstige | 02.12.20 ↔ Sonstige Rekonstruktion an den Hirnhäuten mit Kranioplastik |
| 01.51.31 ↔ Destruktion von Läsion oder Gewebe an Hirnhäuten | 02.12.21 ↔ Sonstige Duraplastik mit Kranioplastik an der Konvexität |
| 01.51.41 ↔ Destruktion von hirneigenem intrazerebralen Tumorgewebe | 02.12.22 ↔ Sonstige Duraplastik mit Kranioplastik am kraniozervikalen Übergang |
| 01.51.42 ↔ Destruktion von nicht hirneigenem intrazerebralen Tumorgewebe | 02.12.31 ↔ Duraplastik an der Frontobasis mit gestieltem Lappen |
| 01.51.49 ↔ Destruktion von Läsion oder Gewebe am Gehirn, sonstige | 02.12.99 ↔ Sonstige Rekonstruktion an den Hirnhäuten, sonstige |
| 01.52.00 ↔ Hemisphärektomie, n.n.bez. | 02.13 ↔ Ligatur eines Gefässes der Hirnhäute |
| 01.52.10 ↔ Hemisphärektomie, hirneigenes intrazerebrales Tumorgewebe | 02.14 ↔ Exzision am Plexus chorioideus |
| 01.52.11 ↔ Hemisphärektomie, nicht hirneigenes intrazerebrales Tumorgewebe | 02.2 ↔ Ventrikulostomie |
| 01.52.99 ↔ Hemisphärektomie, sonstige | 02.31 ↔ Ventrikelshunt zu Strukturen in Kopf und Hals |
| 01.53.00 ↔ Lobektomie am Gehirn, n.n.bez. | 02.32 ↔ Ventrikelshunt zum Kreislaufsystem |
| 01.53.10 ↔ Lobektomie am Gehirn, hirneigenes intrazerebrales Tumorgewebe | 02.33 ↔ Ventrikelshunt zur Thoraxhöhle |
| 01.53.11 ↔ Lobektomie am Gehirn, nicht hirneigenes intrazerebrales Tumorgewebe | 02.34 ↔ Ventrikelshunt zu Bauchhöhle und Bauchorganen |
| 01.53.99 ↔ Lobektomie am Gehirn, sonstige | 02.35 ↔ Ventrikelshunt zum Harnwegssystem |
| 01.59 ↔ Sonstige Exzision und Destruktion an Gehirn und Hirnhäuten, sonstige | 02.39 ↔ Sonstige Operationen zum Einrichten einer Ventrikeldrainage |
| 01.6X.10 ↔ Exzision und Destruktion von Tumorgewebe an der Schädelbasis | 02.41.00 ↔ Spülung und Exploration eines Ventrikelshunts, n.n.bez. |
| 01.6X.11 ↔ Exzision und Destruktion von Tumorgewebe an der Kalotte | 02.41.10 ↔ Spülung und Exploration eines Ventrikelshunts, zentraler Teil |
| 01.6X.20 ↔ Exzision und Destruktion vom sonstigem erkrankten Gewebe an der Schädelbasis | 02.41.20 ↔ Spülung und Exploration eines Ventrikelshunts, peripherer Teil |
| 01.6X.21 ↔ Exzision und Destruktion von sonstigem erkrankten Gewebe an der Kalotte | 02.41.99 ↔ Spülung und Exploration eines Ventrikelshunts, sonstige |
| 01.6X.22 ↔ Exzision und Destruktion von sonstigem erkrankten Gewebe an der Kalotte mit Hirnhäuten | 02.42.00 ↔ Ersetzen eines Ventrikelshunts, n.n.bez. |
| 02.01 ↔ Eröffnen einer Schädelnaht | 02.42.10 ↔ Ersetzen eines Ventrikelshunts, zentraler Teil |
| 02.02 ↔ Elevation von Frakturfragmenten vom Schädel | 02.42.20 ↔ Ersetzen eines Ventrikelshunts, peripherer Teil |
| 02.03 ↔ Bildung eines Schädelknochenlappens | 02.42.99 ↔ Ersetzen eines Ventrikelshunts, sonstige |
| 02.04.00 ↔ Knochentransplantation an den Schädel, n.n.bez. | 02.43 ↔ Entfernen eines Ventrikelshunts |
| 02.04.10 ↔ Knochentransplantation an den Schädel, Schädeldach | 02.91 ↔ Lösung von kortikalen Adhäsionen |
| 02.04.99 ↔ Knochentransplantation an den Schädel, sonstige | 02.92 ↔ Plastische Rekonstruktion am Gehirn |
| 02.05.00 ↔ Einsetzen einer Schädelknochenplatte, n.n.bez. | 02.93.30 ↔ Implantation oder Wechsel der Elektroden zur intrakraniellen Neurostimulation, n.n.bez. |
| 02.05.10 ↔ Einsetzen eines CAD-Implantats an Hirnschädel ohne Beteiligung des Gesichtsschädels, einfacher Defekt | 02.93.31 ↔ Implantation oder Wechsel von temporären Mikroelektroden zur monolokulären Ableitung und Stimulation |
| 02.05.11 ↔ Einsetzen eines CAD-Implantats an Hirnschädel ohne Beteiligung des Gesichtsschädels, grosser oder komplexer Defekt | 02.93.32 ↔ Implantation oder Wechsel von temporären Mikroelektroden zur multilokulären Ableitung und Stimulation |
| | 02.93.33 ↔ Implantation oder Wechsel von permanenten Mikroelektroden zur monolokulären Ableitung und Stimulation |

| | |
|---|---|
| 02.93.34 ↔ Implantation oder Wechsel von permanenten Mikroelektroden zur multilokulären Ableitung und Stimulation | 18.71.99 ↔ Ohrmuschelaufbau, sonstige |
| 02.93.39 ↔ Implantation oder Wechsel der Elektroden zur intrakraniellen Neurostimulation, sonstige | 20.99.10 ↔ Implantation von Knochenverankerungen am Felsenbein, Mittel- oder Innenohr |
| 02.93.51 ↔ Entfernen der Elektroden zur intrakraniellen Neurostimulation | 20.99.20 ↔ Verschluss einer Labyrinthfistel |
| 07.61 ↔ Partielle Exzision der Hypophyse, transfrontaler Zugang | 20.99.30 ↔ Entfernung eines Kochleaimplantats oder implantierbaren Hörgerätes |
| 07.62 ↔ Partielle Exzision an der Hypophyse, transsphenoidaler Zugang | 20.99.99 ↔ Sonstige Operationen an Innen- und Mittelohr, sonstige |
| 07.63 ↔ Partielle Exzision an der Hypophyse, nicht näher bezeichneter Zugang | 22.79.00 ↔ Sonstige Rekonstruktion eines Sinus paranasales, n.n.bez. |
| 07.64 ↔ Totale Exzision der Hypophyse, transfrontaler Zugang | 22.79.10 ↔ Rekonstruktion des Os frontale |
| 07.65 ↔ Totale Exzision der Hypophyse, transsphenoidaler Zugang | 22.79.11 ↔ Rekonstruktion oder Kranialisierung einer Wand des Sinus frontalis |
| 07.68 ↔ Totale Exzision der Hypophyse, anderer näher bezeichneter Zugang | 22.79.19 ↔ Sonstige Rekonstruktion eines Sinus paranasales, sonstige |
| 07.69 ↔ Totale Exzision der Hypophyse, nicht näher bezeichneter Zugang | 38.01 ↔ Inzision von intrakraniellen Gefässen |
| 18.71.00 ↔ Ohrmuschelaufbau, n.n.bez. | 38.31 ↔ Resektion von intrakraniellen Gefässen mit Anastomose |
| 18.71.10 ↔ Ohrmuschelaufbau, partiell, n.n.bez. | 38.61 ↔ Sonstige Exzision von intrakraniellen Gefässen |
| 18.71.11 ↔ Ohrmuschelaufbau, partiell mit Gewebeexpander | 38.81 ↔ Sonstiger chirurgischer Verschluss von intrakraniellen Gefässen |
| 18.71.12 ↔ Ohrmuschelaufbau, partiell mit Galealappen | 76.92.20 ↔ Einsetzen von CAD-Implantat an Gesichtsschädel ohne Beteiligung des Hirnschädels, bis zu 2 Regionen |
| 18.71.13 ↔ Ohrmuschelaufbau, partiell mit Knorpeltransplantat | 76.92.21 ↔ Einsetzen von CAD-Implantat an Gesichtsschädel ohne Beteiligung des Hirnschädels, ab 3 Regionen |
| 18.71.19 ↔ Ohrmuschelaufbau, partiell, sonstige | 76.92.30 ↔ Einsetzen eines CAD-Implantats an Maxilla, zur plastischen Rekonstruktion eines einfachen Defekts |
| 18.71.20 ↔ Ohrmuschelaufbau, total, n.n.bez. | 76.92.31 ↔ Einsetzen eines CAD-Implantats an Maxilla, zur plastischen Rekonstruktion eines grossen oder komplexen Defekts |
| 18.71.21 ↔ Ohrmuschelaufbau, total mit Gewebeexpander | |
| 18.71.22 ↔ Ohrmuschelaufbau, total mit Galealappen | |
| 18.71.23 ↔ Ohrmuschelaufbau, total mit Knorpeltransplantat | |
| 18.71.29 ↔ Ohrmuschelaufbau, total, sonstige | |
| 18.71.30 ↔ Implantation von alloplastischen Materialien beim Aufbau einer Ohrmuschel | |

Prozedur I15-2

| | |
|---|---|
| 00.9A.61 ‡↔ Verwendung von präoperativ patientenindividuell mittels 3D-Bildgebung gefertigten Implantaten | 02.05.11 ↔ Einsetzen eines CAD-Implantats an Hirnschädel ohne Beteiligung des Gesichtsschädels, grosser oder komplexer Defekt |
| 00.9A.62 ‡↔ Verwendung von präoperativ patientenindividuell mittels 3D-Bildgebung angepassten Implantaten | 02.05.20 ↔ Einsetzen eines CAD-Implantats an Hirnschädel mit Beteiligung von Orbita, Temporalregion oder frontalem Sinus, bis zu 2 Regionen |
| 00.9A.63 ‡↔ Intraoperative Anwendung von präoperativ mittels 3D-Bildgebung individuell gefertigter Schablonen zur Navigation (beinhaltet: Schnitt, Bohrung, Positionierung) | 02.05.30 ↔ Einsetzen eines CAD-Implantats an Hirnschädel mit Beteiligung multipler Regionen des Gesichtsschädels, ab 3 Regionen |
| 00.9A.64 ‡↔ Verwendung von präoperativ patientenindividuell mittels 3D-Bildgebung sowie 3D-Drucker gefertigte Implantate | 76.92.21 ↔ Einsetzen von CAD-Implantat an Gesichtsschädel ohne Beteiligung des Hirnschädels, ab 3 Regionen |
| 02.05.10 ↔ Einsetzen eines CAD-Implantats an Hirnschädel ohne Beteiligung des Gesichtsschädels, einfacher Defekt | 76.92.31 ↔ Einsetzen eines CAD-Implantats an Maxilla, zur plastischen Rekonstruktion eines grossen oder komplexen Defekts |

ADRG I17

Operationen am Gesichtsschädel

Prozedur in Tabelle I17-1

DRG I17Z

Operationen am Gesichtsschädel

Prozedur I17-1

| | |
|--|--|
| 02.03 ↔ Bildung eines Schädelknochenlappens | 08.44.99 ↔ Behebung von Entropium oder Ektropium durch Lidplastik, sonstige |
| 08.43 ↔ Behebung von Entropium oder Ektropium durch Keilresektion | 08.61.10 ↔ Plastische Rekonstruktion des Augenlids mit Hautlappen |
| 08.44.00 ↔ Behebung von Entropium oder Ektropium durch Lidplastik, n.n.bez. | 08.61.11 ↔ Plastische Rekonstruktion des Augenlids mit Hauttransplantat |
| 08.44.10 ↔ Behebung von Entropium oder Ektropium durch Lidplastik, horizontale Verkürzung des Augenlides | 08.62 ↔ Plastische Rekonstruktion des Augenlids mit Schleimhautlappen oder -transplantat |

| | | | |
|------------|---|------------|--|
| 08.64 ↔ | Plastische Rekonstruktion des Augenlids mit tarsokonjunktivalem Lappen | 16.52.11 ↔ | Exenteration der Orbita mit therapeutischem Entfernen von Orbitaknochen, ohne Erhalt der Lidhaut |
| 08.69.00 ↔ | Sonstige plastische Rekonstruktion des Augenlids mit Lappen oder Transplantaten, n.n.bez. | 16.52.99 ↔ | Exenteration der Orbita mit therapeutischem Entfernen von Orbitaknochen, sonstige |
| 08.69.10 ↔ | Plastische Rekonstruktion des Augenlids mit Knorpel | 16.59.00 ↔ | Sonstige Exenteration der Orbita, n.n.bez. |
| 08.69.11 ↔ | Plastische Rekonstruktion des Augenlids mit alloplastischem Material | 16.59.10 ↔ | Sonstige Exenteration der Orbita, mit Erhalt der Lidhaut |
| 08.69.12 ↔ | Plastische Rekonstruktion des Augenlids mit Verschiebe- und Rotationsplastik des Lides | 16.59.11 ↔ | Sonstige Exenteration der Orbita, ohne Erhalt der Lidhaut |
| 08.69.13 ↔ | Plastische Rekonstruktion des Augenlids mit Oberlidverlängerung | 16.59.99 ↔ | Sonstige Exenteration der Orbita, sonstige |
| 08.69.99 ↔ | Sonstige plastische Rekonstruktion des Augenlids mit Lappen oder Transplantaten, sonstige | 16.61.00 ↔ | Sekundäres Einsetzen eines Augenimplantats, n.n.bez. |
| 08.82 ↔ | Versorgung einer Risswunde des Augenlids, den Lidrand umfassend, partielle Tiefe | 16.61.10 ↔ | Sekundäres Einsetzen eines Augenimplantats, Haut-Fettgewebe-Transplantat |
| 08.83 ↔ | Sonstige Versorgung einer Risswunde des Augenlids, partielle Tiefe | 16.61.99 ↔ | Sekundäres Einsetzen eines Augenimplantats, sonstige |
| 08.84 ↔ | Versorgung einer Risswunde des Augenlids, den Lidrand umfassend, volle Tiefe | 16.62.00 ↔ | Revision und Reinsertion eines Augenimplantats, n.n.bez. |
| 08.85 ↔ | Sonstige Versorgung einer Risswunde des Augenlids, volle Tiefe | 16.62.10 ↔ | Revision eines Augenimplantats |
| 15.29.00 ↔ | Sonstige Operationen an einem einzelnen äusseren Augenmuskel, n.n.bez. | 16.62.20 ↔ | Wechsel eines Augenimplantats, Einführung eines Haut-Fettgewebe-Transplantates |
| 15.29.01 ↔ | Sonstige Operationen an einem einzelnen äusseren geraden Augenmuskel | 16.62.29 ↔ | Sonstiger Wechsel eines Augenimplantats |
| 15.29.02 ↔ | Sonstige Operationen an einem einzelnen äusseren schrägen Augenmuskel | 16.62.99 ↔ | Revision und Reinsertion eines Augenimplantats, sonstige |
| 15.29.09 ↔ | Sonstige Operationen an einem einzelnen äusseren Augenmuskel, sonstige | 16.63 ↔ | Revision einer Enukleationstasche mit Transplantat |
| 15.29.10 ↔ | Adhäsilyse an einem einzelnen äusseren Augenmuskel, n.n.bez. | 16.64 ↔ | Sonstige Revision einer Enukleationstasche |
| 15.29.11 ↔ | Adhäsilyse an einem einzelnen äusseren geraden Augenmuskel | 16.65.00 ↔ | Sekundäres Transplantat in eine Exenterationshöhle, n.n.bez. |
| 15.29.12 ↔ | Adhäsilyse an einem einzelnen äusseren schrägen Augenmuskel | 16.65.10 ↔ | Sekundäres Transplantat in eine Exenterationshöhle, Haut-Fettgewebe-Transplantat |
| 15.29.19 ↔ | Adhäsilyse an einem einzelnen äusseren Augenmuskel, sonstige | 16.65.99 ↔ | Sekundäres Transplantat in eine Exenterationshöhle, sonstige |
| 15.29.30 ↔ | Absetzen eines einzelnen äusseren Augenmuskels, n.n.bez. | 16.66 ↔ | Sonstige Revision einer Exenterationshöhle |
| 15.29.31 ↔ | Absetzen eines einzelnen äusseren geraden Augenmuskels | 16.81 ↔ | Versorgung einer Orbitawunde |
| 15.29.32 ↔ | Absetzen eines einzelnen äusseren schrägen Augenmuskels | 16.82 ↔ | Versorgung einer Bulbusruptur |
| 15.29.39 ↔ | Absetzen eines einzelnen äusseren Augenmuskels, sonstige | 16.89 ↔ | Versorgung einer Verletzung von Orbita und Augapfel, sonstige |
| 15.29.40 ↔ | Refixation eines einzelnen äusseren Augenmuskels, n.n.bez. | 16.98.10 ↔ | Rekonstruktion der Orbita, n.n.bez. |
| 15.29.41 ↔ | Refixation eines einzelnen äusseren geraden Augenmuskels | 16.98.19 ↔ | Sonstige Rekonstruktion der Orbitawand |
| 15.29.42 ↔ | Refixation eines einzelnen äusseren schrägen Augenmuskels | 16.98.20 ↔ | Knöcherne Dekompression der Orbita |
| 15.29.49 ↔ | Refixation eines einzelnen äusseren Augenmuskels, sonstige | 16.98.21 ↔ | Resektion von Fettgewebe aus der Orbita |
| 15.6 ↔ | Revision einer Operation an den äusseren Augenmuskeln | 21.72 ↔ | Offene Reposition einer Nasenfraktur |
| 16.01 ↔ | Orbitotomie mit Knochenlappen | 22.9X.00 ↔ | Sonstige Operationen an den Sinus paranasales, n.n.bez. |
| 16.02 ↔ | Orbitotomie mit Einsetzen eines orbitalen Implantats | 22.9X.10 ↔ | Sonstige Operationen am Sinus maxillaris |
| 16.23.11 ↔ | Biopsie an Orbita, offen chirurgisch | 22.9X.11 ↔ | Sonstige Operationen an den Cellulae ethmoidales und dem Sinus sphenoidalis |
| 16.51.00 ↔ | Exenteration der Orbita mit Entfernen benachbarter Strukturen, n.n.bez. | 22.9X.12 ↔ | Sonstige Operationen am Sinus frontalis |
| 16.51.10 ↔ | Exenteration der Orbita mit Entfernen benachbarter Strukturen, mit Erhalt der Lidhaut | 22.9X.13 ↔ | Sanierung von Sinus ethmoidalis sowie einem oder mehreren anderen Sinus paranasales |
| 16.51.11 ↔ | Exenteration der Orbita mit Entfernen benachbarter Strukturen, ohne Erhalt der Lidhaut | 22.9X.14 ↔ | Sphenoethmoidektomie |
| 16.51.99 ↔ | Exenteration der Orbita mit Entfernen benachbarter Strukturen, sonstige | 22.9X.20 ↔ | Operationen an mehreren Sinus paranasales, radikal |
| 16.52.00 ↔ | Exenteration der Orbita mit therapeutischem Entfernen von Orbitaknochen, n.n.bez. | 22.9X.21 ↔ | Operationen an mehreren Sinus paranasales, radikal mit Einbruch in die Flügelgaumengrube |
| 16.52.10 ↔ | Exenteration der Orbita mit therapeutischem Entfernen von Orbitaknochen, mit Erhalt der Lidhaut | 22.9X.22 ↔ | Operationen an mehreren Sinus paranasales, endonasal, mit Entlastung eines Abszesses |
| | | 22.9X.23 ↔ | Operationen an mehreren Sinus paranasales, endonasal, mit Darstellung der Schädelbasis (endonasale Pansinusoperation) |
| | | 22.9X.24 ↔ | Operationen an mehreren Sinus paranasales, endonasal, mit Teilentfernung der Lamina papyracea oder Schlitzung der Periorbita |
| | | 22.9X.25 ↔ | Operationen an mehreren Sinus paranasales, kombiniert endonasal und von aussen |
| | | 22.9X.29 ↔ | Operationen an mehreren Sinus paranasales, sonstige |
| | | 22.9X.99 ↔ | Sonstige Operationen an den Sinus paranasales, sonstige |
| | | 27.32.00 ↔ | Ausgedehnte Exzision oder Destruktion von Läsion oder Gewebe am knöchernen Gaumen, n.n.bez. |

| | | | |
|------------|--|------------|--|
| 27.32.10 ↔ | Totale transorale Exstirpation von Läsion oder Gewebe am knöchernen Gaumen | 76.39.00 ↔ | Partielle Ostektomie an anderen Gesichtsschädelknochen, n.n.bez. |
| 27.32.11 ↔ | Radikale transmandibuläre Exzision [En-bloc-Resektion] von Läsion oder Gewebe am knöchernen Gaumen | 76.39.11 ↔ | Partielle Ostektomie an anderen Gesichtsschädelknochen, Rekonstruktion von Weich- und Hartgewebe |
| 27.32.12 ↔ | Radikale transfazial Exzision [En-bloc-Resektion] von Läsion oder Gewebe am knöchernen Gaumen | 76.39.19 ↔ | Partielle Ostektomie an anderen Gesichtsschädelknochen, sonstige Rekonstruktion |
| 27.32.99 ↔ | Ausgedehnte Exzision oder Destruktion von Läsion oder Gewebe am knöchernen Gaumen, sonstige | 76.39.99 ↔ | Partielle Ostektomie an anderen Gesichtsschädelknochen, sonstige |
| 27.55.00 ↔ | Vollhauttransplantat an Lippe und Mund, n.n.bez. | 76.41.00 ↔ | Totale Mandibulektomie mit gleichzeitiger Rekonstruktion, n.n.bez. |
| 27.55.10 ↔ | Kleinflächiges Vollhauttransplantat an Lippe und Mund | 76.41.99 ↔ | Totale Mandibulektomie mit gleichzeitiger Rekonstruktion, sonstige |
| 27.55.20 ↔ | Grossflächiges Vollhauttransplantat an Lippe und Mund | 76.42 ↔ | Sonstige totale Mandibulektomie |
| 27.55.99 ↔ | Vollhauttransplantat an Lippe und Mund, sonstige | 76.43.00 ↔ | Sonstige Rekonstruktion der Mandibula, n.n.bez. |
| 27.56.10 ↔ | Kleinflächiges Spalthauttransplantat an Lippe und Mund | 76.43.11 ↔ | Einsetzen eines CAD-Implantats an Mandibula, zur plastischen Rekonstruktion eines einfachen Defekts |
| 27.56.20 ↔ | Grossflächiges Spalthauttransplantat an Lippe und Mund | 76.43.12 ↔ | Einsetzen eines CAD-Implantats an Mandibula, zur plastischen Rekonstruktion eines grossen oder komplexen Defekts |
| 27.56.30 ↔ | Kleinflächige heterologe Hauttransplantation an die Lippe | 76.43.99 ↔ | Sonstige Rekonstruktion der Mandibula, sonstige |
| 27.56.40 ↔ | Grossflächig heterologe Hauttransplantation an die Lippe | 76.44.00 ↔ | Totale Ostektomie an anderen Gesichtsschädelknochen mit gleichzeitiger Rekonstruktion, n.n.bez. |
| 27.56.50 ↔ | Kleinflächige homologe Hauttransplantation an die Lippe | 76.44.11 ↔ | Totale Ostektomie an anderen Gesichtsschädelknochen, Rekonstruktion mit nicht vaskularisiertem Transplantat |
| 27.56.60 ↔ | Grossflächig homologe Hauttransplantation an die Lippe | 76.44.19 ↔ | Totale Ostektomie an anderen Gesichtsschädelknochen mit sonstiger Rekonstruktion |
| 27.56.99 ↔ | Sonstiges Hauttransplantat an Lippe und Mund, sonstige | 76.44.99 ↔ | Totale Ostektomie an anderen Gesichtsschädelknochen mit gleichzeitiger Rekonstruktion, sonstige |
| 27.57.11 ↔ | Anbringen eines gestielten Fernlappens an Lippe und Mund | 76.45 ↔ | Sonstige totale Ostektomie an anderen Gesichtsschädelknochen |
| 27.57.99 ↔ | Anbringen eines gestielten oder freien Lappens an Lippe und Mund, sonstige | 76.46.00 ↔ | Sonstige Rekonstruktion an anderen Gesichtsschädelknochen, n.n.bez. |
| 27.62.00 ↔ | Korrektur einer Gaumenspalte, n.n.bez. | 76.46.99 ↔ | Sonstige Rekonstruktion an anderen Gesichtsschädelknochen, sonstige |
| 27.62.10 ↔ | Primäre plastische Rekonstruktion am knöchernen Gaumen ohne Knochentransplantat | 76.5X.00 ↔ | Temporomandibuläre Arthroplastik, n.n.bez. |
| 27.62.11 ↔ | Primäre plastische Rekonstruktion am knöchernen Gaumen mit Knochentransplantat | 76.5X.10 ↔ | Kondylektomie am Kiefergelenk mit Rekonstruktion |
| 27.62.20 ↔ | Sekundäre plastische Rekonstruktion am knöchernen Gaumen ohne Knochentransplantat | 76.5X.19 ↔ | Sonstige Kondylektomie am Kiefergelenk |
| 27.62.99 ↔ | Korrektur einer Gaumenspalte, sonstige | 76.5X.20 ↔ | Diskoplastik am Kiefergelenk mit Rekonstruktion |
| 27.63.00 ↔ | Revision der Korrektur einer Gaumenspalte, n.n.bez. | 76.5X.29 ↔ | Sonstige Diskoplastik am Kiefergelenk |
| 27.63.10 ↔ | Revision der Korrektur einer Gaumenspalte, Kieferplastik | 76.5X.30 ↔ | Exstirpation des Discus articularis am Kiefergelenk mit Rekonstruktion |
| 27.63.11 ↔ | Revision der Korrektur einer Gaumenspalte, Kieferplastik mit Osteoplastik | 76.5X.39 ↔ | Sonstige Exstirpation des Discus articularis am Kiefergelenk |
| 27.63.20 ↔ | Revision der Korrektur einer Gaumenspalte, Sekundäroperation der Kieferspalte | 76.5X.40 ↔ | Resektion am Tuberculum articulare des Kiefergelenks |
| 27.63.99 ↔ | Revision der Korrektur einer Gaumenspalte, sonstige | 76.5X.41 ↔ | Plastische Rekonstruktion am Kiefergelenk |
| 76.09.10 ↔ | Reosteotomie nach Frakturposition | 76.5X.42 ↔ | Gelenkstabilisierung (bewegungseinschränkend) des Kiefergelenks |
| 76.2X.00 ↔ | Lokale Exzision oder Destruktion von Läsion und Gewebe an Gesichtsschädelknochen, n.n.bez. | 76.5X.50 ↔ | Arthroskopische Entfernung eines freien Gelenkkörpers am Kiefergelenk |
| 76.2X.10 ↔ | Dekortikation eines Gesichtsschädelknochens | 76.5X.59 ↔ | Sonstige Entfernung eines freien Gelenkkörpers am Kiefergelenk |
| 76.2X.11 ↔ | Exzision von periostalem Gewebe an Gesichtsschädelknochen | 76.5X.60 ↔ | Implantation einer Endoprothese am Kiefergelenk |
| 76.2X.12 ↔ | Abtragung (modellierende Osteotomie) an Gesichtsschädelknochen | 76.5X.61 ↔ | Wechsel einer Endoprothese am Kiefergelenk |
| 76.2X.20 ↔ | Destruktion von Läsion und Gewebe an Gesichtsschädelknochen | 76.5X.70 ↔ | Implantation einer Totalendoprothese am Kiefergelenk mit vorgefertigten Komponenten |
| 76.2X.31 ↔ | Knochenentnahme an Gesichtsschädelknochen zur Transplantation | 76.5X.71 ↔ | Implantation einer Totalendoprothese am Kiefergelenk mit CAD-CAM gefertigten Komponenten |
| 76.2X.99 ↔ | Lokale Exzision oder Destruktion von Läsion und Gewebe an Gesichtsschädelknochen, sonstige | 76.5X.90 ↔ | Sonstige temporomandibuläre Arthroplastik oder Diskoplastik am Kiefergelenk |
| 76.31.00 ↔ | Partielle Mandibulektomie, n.n.bez. | 76.5X.99 ↔ | Temporomandibuläre Arthroplastik, sonstige |
| 76.31.10 ↔ | Partielle Mandibulektomie ohne Rekonstruktion | 76.61.00 ↔ | Geschlossene Osteoplastik [Osteotomie] am Ramus mandibulae, n.n.bez. |
| 76.31.21 ↔ | Partielle Mandibulektomie mit Kontinuitätsdurchtrennung sowie alloplastischer Rekonstruktion | 76.61.10 ↔ | Geschlossene Osteoplastik [Osteotomie] am Ramus mandibulae, ohne Distraktion |
| 76.31.29 ↔ | Partielle Mandibulektomie mit sonstiger Rekonstruktion | | |
| 76.31.99 ↔ | Partielle Mandibulektomie, sonstige | | |

| | |
|---|---|
| 76.61.20 ↔ Geschlossene Osteoplastik [Osteotomie] am Ramus mandibulae, mit Distraction | 76.69.21 ↔ Osteotomie zur Verlagerung des Mittelgesichts in der Le-Fort-II-Ebene, kombiniert mit anderer Osteotomie mit Distraction |
| 76.61.99 ↔ Geschlossene Osteoplastik [Osteotomie] am Ramus mandibulae, sonstige | 76.69.30 ↔ Osteotomie zur Verlagerung des Mittelgesichts in der Le-Fort-III-Ebene mit Distraction |
| 76.62.00 ↔ Offene Osteoplastik [Osteotomie] am Ramus mandibulae, n.n.bez. | 76.69.40 ↔ Osteotomie zur Verlagerung des Mittelgesichts in der Le-Fort-III-Ebene, kombiniert mit Le-Fort-I-Ebene mit Distraction |
| 76.62.10 ↔ Offene Osteoplastik [Osteotomie] am Ramus mandibulae, ohne Distraction | 76.69.90 ↔ Sonstige Osteotomie zur Verlagerung des Mittelgesichts |
| 76.62.20 ↔ Offene Osteoplastik [Osteotomie] am Ramus mandibulae, mit Distraction | 76.70 ↔ Reposition einer Gesichtsschädelfraktur, n.n.bez. |
| 76.62.99 ↔ Offene Osteoplastik [Osteotomie] am Ramus mandibulae, sonstige | 76.72 ↔ Offene Reposition einer Jochbein- und Jochbogenfraktur |
| 76.63.00 ↔ Osteoplastik [Osteotomie] am Corpus mandibulae, n.n.bez. | 76.74 ↔ Offene Reposition einer Maxillafraktur |
| 76.63.10 ↔ Osteoplastik [Osteotomie] im seitlichen Alveolarkambereich oder mit frontaler Kontinuitätsdurchtrennung der Mandibula ohne Distraction | 76.76.00 ↔ Offene Reposition einer Mandibulafraktur, n.n.bez. |
| 76.63.11 ↔ Osteoplastik [Osteotomie] im frontalen Alveolarkambereich oder mit Kontinuitätsdurchtrennung am horizontalen Mandibulaast ohne Distraction | 76.76.10 ↔ Offene Reposition einer Einfachfraktur des Corpus mandibulae |
| 76.63.12 ↔ Osteoplastik [Osteotomie] zur Kinnverlagerung ohne Distraction | 76.76.11 ↔ Offene Reposition einer Mehrfachfraktur des Corpus mandibulae |
| 76.63.20 ↔ Verlagerung des Alveolarfortsatzes durch horizontale Distraction nach Osteotomie | 76.76.20 ↔ Offene Reposition (von aussen) einer Einfach- oder Mehrfachfraktur des Ramus mandibulae |
| 76.63.21 ↔ Verlagerung der Mandibula durch Distraction nach Osteotomie im horizontalen Mandibulaast | 76.76.21 ↔ Offene Reposition (transoral) einer Einfach- oder Mehrfachfraktur des Ramus mandibulae |
| 76.63.99 ↔ Osteoplastik [Osteotomie] am Corpus mandibulae, sonstige | 76.76.30 ↔ Offene Reposition (transoral oder von aussen) einer Fraktur des Processus articularis mandibulae |
| 76.64 ↔ Sonstige orthognathische Chirurgie an der Mandibula | 76.76.99 ↔ Offene Reposition einer Mandibulafraktur, sonstige |
| 76.65.00 ↔ Segmentale Osteoplastik [Osteotomie] der Maxilla, n.n.bez. | 76.77.00 ↔ Offene Reposition einer Processus alveolaris-Fraktur, n.n.bez. |
| 76.65.10 ↔ Segmentale Osteoplastik [Osteotomie] der Maxilla, ohne Distraction | 76.77.10 ↔ Offene Reposition einer Processus alveolaris-Fraktur der Maxilla |
| 76.65.20 ↔ Osteotomie der Maxilla im frontalen Alveolarkambereich, mit Distraction | 76.77.11 ↔ Offene Reposition einer Processus alveolaris-Fraktur der Mandibula |
| 76.65.21 ↔ Osteotomie der Maxilla im seitlichen Alveolarkambereich, mit Distraction | 76.77.99 ↔ Offene Reposition einer Processus alveolaris-Fraktur, sonstige |
| 76.65.22 ↔ Osteotomie der Maxilla im frontalen sowie seitlichen Alveolarkambereich in mehreren Segmenten, mit Distraction | 76.78.11 ↔ Endoskopische Reposition einer Stirnhöhlenvorderwandfraktur |
| 76.65.99 ↔ Segmentale Osteoplastik [Osteotomie] der Maxilla, sonstige | 76.78.21 ↔ Endoskopische Reposition einer Orbitafraktur |
| 76.66.00 ↔ Totale Osteoplastik [Osteotomie] der Maxilla, n.n.bez. | 76.79.00 ↔ Sonstige offene Reposition einer Gesichtsschädelfraktur, n.n.bez. |
| 76.66.10 ↔ Totale Osteoplastik [Osteotomie] der Maxilla ohne Distraction | 76.79.10 ↔ Sonstige offene Reposition einer Fraktur des Orbitadaches |
| 76.66.20 ↔ Osteotomie der Maxilla in der Le-Fort-I-Ebene in einem Stück mit Distraction | 76.79.11 ↔ Sonstige offene Reposition einer Fraktur der lateralen Orbitawand |
| 76.66.21 ↔ Osteotomie der Maxilla in der Le-Fort-I-Ebene in zwei Stücken mit Distraction | 76.79.19 ↔ Sonstige offene Reposition einer sonstigen Orbitafraktur |
| 76.66.22 ↔ Osteotomie der Maxilla in der Le-Fort-I-Ebene in drei oder mehr Stücken mit Distraction | 76.79.20 ↔ Sonstige offene Reposition einer Stirnhöhlenwandfraktur |
| 76.66.30 ↔ Plastische Rekonstruktion sowie Augmentation der Maxilla durch totale Auflagerungsplastik | 76.79.30 ↔ Sonstige offene Reposition einer nasoethmoidalen Mittelgesichtsfraktur |
| 76.66.99 ↔ Totale Osteoplastik [Osteotomie] der Maxilla, sonstige | 76.79.31 ↔ Sonstige offene Reposition einer zentrolateralen Mittelgesichtsfraktur |
| 76.67 ↔ Reduktionsgenioplastik | 76.79.39 ↔ Sonstige offene Reposition einer sonstigen lateralen Mittelgesichtsfraktur |
| 76.68 ↔ Augmentationsgenioplastik | 76.79.40 ↔ Sonstige offene Reposition kombinierter Mittelgesichtsfrakturen (Mehrfachfraktur) |
| 76.69.10 ↔ Osteotomie zur Verlagerung des Mittelgesichts in der Le-Fort-II- oder Le-Fort-III-Ebene ohne Distraction | 76.79.99 ↔ Sonstige offene Reposition einer Gesichtsschädelfraktur, sonstige |
| 76.69.20 ↔ Osteotomie zur Verlagerung des Mittelgesichts in der Le-Fort-II-Ebene mit Distraction | 76.91.00 ↔ Knochentransplantat an Gesichtsschädelknochen, n.n.bez. |
| | 76.91.10 ↔ Transplantat an Gesichtsschädelknochen |
| | 76.91.11 ↔ Knochentransplantat an Gesichtsschädelknochen, gefässgestielt |
| | 76.91.99 ↔ Knochentransplantat an Gesichtsschädelknochen, sonstige |
| | 76.94 ↔ Offene Reposition einer Kiefergelenksluxation |

ADRG I18**Arthroskopie einschliesslich Biopsie oder andere Eingriffe an Knochen oder Gelenken**

Prozedur in Tabelle I18-1 oder mindestens eine Prozedur in Tabelle I18-2

DRG I18A**Arthroskopie einschliesslich Biopsie oder andere Eingriffe an Knochen oder Gelenken, mit bestimmtem Eingriff oder Alter < 16 Jahre, mehr als ein Belegungstag**

(Verweildauer > 1 Tag) und (Alter < 16 Jahre oder mindestens eine Prozedur in Tabelle I18-3)

DRG I18B**Arthroskopie einschliesslich Biopsie oder andere Eingriffe an Knochen oder Gelenken, Alter > 15 Jahre, mehr als ein Belegungstag**

Verweildauer > 1 Tag

DRG I18C**Arthroskopie einschliesslich Biopsie oder andere Eingriffe an Knochen oder Gelenken, ein Belegungstag****Prozedur I18-1**

| | | | |
|------------|---|------------|--|
| 77.16.10 ↔ | Sonstige Knocheninzision ohne Knochendurchtrennung an der Patella, Exploration und Knochenbohrung | 79.29.99 ↔ | Offene Reposition einer Fraktur anderer bezeichneter Knochen ohne innere Knochenfixation, sonstige |
| 77.16.11 ↔ | Sonstige Knocheninzision ohne Knochendurchtrennung an der Patella, Fremdkörperentfernung | 79.39.40 ↔ | Offene Reposition einer Fraktur der Patella mit innerer Knochenfixation |
| 77.16.12 ↔ | Sonstige Knocheninzision ohne Knochendurchtrennung an der Patella, Einlage und Entfernung eines Medikamententrägers | 79.59.00 ↔ | Offene Reposition einer Epiphysendiastase an anderen bezeichneten Knochen, n.n.bez. |
| 77.16.13 ↔ | Sonstige Knocheninzision ohne Knochendurchtrennung an der Patella, Drainage | 79.59.10 ↔ | Offene Reposition einer Epiphysendiastase an der Patella |
| 77.63.20 ↔ | Débridement an Radius und Ulna | 79.59.99 ↔ | Offene Reposition einer Epiphysendiastase an anderen bezeichneten Knochen, sonstige |
| 77.63.99 ↔ | Lokale Exzision und Destruktion von Knochenläsion oder -gewebe an Radius und Ulna, sonstige | 79.86.00 ↔ | Offene Reposition einer Luxation des Knies, n.n.bez. |
| 77.66.20 ↔ | Débridement an der Patella | 79.86.10 ↔ | Offene Reposition einer Luxation des proximalen Tibiofibulargelenks |
| 77.66.99 ↔ | Lokale Exzision und Destruktion von Knochenläsion oder -gewebe an der Patella, sonstige | 79.86.19 ↔ | Offene Reposition einer Luxation des Kniegelenks |
| 77.67.10 ↔ | Lokale Exzision und Destruktion von Knochenläsion oder -gewebe an Tibia | 79.86.99 ↔ | Offene Reposition einer Luxation des Knies, sonstige |
| 77.67.11 ↔ | Lokale Exzision und Destruktion von Knochenläsion oder -gewebe an Fibula | 80.16.00 ↔ | Sonstige Arthrotomie des Knies, n.n.bez. |
| 77.67.20 ↔ | Débridement an Tibia | 80.16.10 ↔ | Arthroskopische Arthrotomie des Kniegelenks, Gelenkspülung mit Drainage |
| 77.67.21 ↔ | Débridement an Fibula | 80.16.11 ↔ | Arthroskopische Arthrotomie des Kniegelenks, Entfernung freier Gelenkkörper |
| 77.67.99 ↔ | Lokale Exzision und Destruktion von Knochenläsion oder -gewebe an Tibia und Fibula, sonstige | 80.16.12 ↔ | Arthroskopische Arthrotomie des Kniegelenks, Einlegen oder Entfernen eines Medikamententrägers |
| 77.86 ↔ | Sonstige partielle Knochenresektion aus der Patella | 80.16.20 ↔ | Arthrotomie des Kniegelenks, Gelenkspülung mit Drainage |
| 77.96 ↔ | Totale Patella-Resektion | 80.16.21 ↔ | Sonstige Arthrotomie des Knies, Arthrotomie des Kniegelenks, Entfernung freier Gelenkkörper |
| 78.16.10 ↔ | Geschlossene Reposition einer Fraktur der Patella mit Knochenfixation durch Fixateur externe | 80.16.99 ↔ | Sonstige Arthrotomie des Knies, sonstige |
| 78.16.11 ↔ | Offene Reposition einer Fraktur der Patella mit Knochenfixation durch Fixateur externe | 80.46.10 ↔ | Durchtrennung von Gelenkkapsel, Ligament oder Knorpel am Kniegelenk |
| 78.16.99 ↔ | Anlegen eines Fixateur externe an der Patella (inkl. Reposition von Frakturen), sonstige | 80.46.20 ↔ | Durchtrennung von Gelenkkapsel, Ligament oder Knorpel am proximalen Tibiofibulargelenk |
| 78.56.00 ↔ | Innere Knochenfixation ohne Reposition der Fraktur an der Patella, n.n.bez. | 80.46.99 ↔ | Durchtrennung von Gelenkkapsel, Ligament oder Knorpel am Knie, sonstige |
| 78.56.10 ↔ | Revision von Osteosynthesematerial ohne Materialersatz an der Patella | 80.76.00 ↔ | Synovektomie am Knie, n.n.bez. |
| 78.56.99 ↔ | Innere Knochenfixation ohne Reposition der Fraktur an der Patella, sonstige | 80.76.10 ↔ | Arthroskopische Synovektomie am Kniegelenk |
| 78.96 ↔ | Einsetzen eines Knochenwachstumsstimulators an der Patella | 80.76.11 ↔ | Arthroskopische Synovektomie am proximalen Tibiofibulargelenk |
| 79.19.30 ↔ | Geschlossene Reposition einer Fraktur der Patella mit innerer Knochenfixation | 80.76.20 ↔ | Offene Synovektomie am Kniegelenk |
| 79.29.00 ↔ | Offene Reposition einer Fraktur anderer bezeichneter Knochen ohne innere Knochenfixation, n.n.bez. | 80.76.21 ↔ | Offene Synovektomie am proximalen Tibiofibulargelenk |
| 79.29.30 ↔ | Offene Reposition einer Fraktur der Patella ohne innere Knochenfixation | 80.76.99 ↔ | Synovektomie am Knie, sonstige |
| | | 80.86.00 ↔ | Sonstige lokale Exzision oder Destruktion einer Gelenkläsion am Knie, n.n.bez. |
| | | 80.86.10 ↔ | Arthroskopische lokale Exzision oder Destruktion am Kniegelenk |
| | | 80.86.11 ↔ | Débridement am Kniegelenk |
| | | 80.86.12 ↔ | Zystenexstirpation am Kniegelenk |

| | |
|---|---|
| 80.86.13 ↔ Exzision eines Meniskusganglions am Kniegelenk | 81.95.16 ↔ Naht des lateralen Kapselbandapparates des Knies, arthroskopisch |
| 80.86.99 ↔ Sonstige lokale Exzision oder Destruktion einer Gelenkläsion am Knie, sonstige | 81.95.17 ↔ Naht des lateralen Kapselbandapparates des Knies, offen chirurgisch |
| 81.46 ↔ Sonstige Rekonstruktion am Kollateralband | 81.95.18 ↔ Naht des dorsalen Kapselbandapparates des Knies, offen chirurgisch |
| 81.47.10 ↔ Refixation eines osteochondralen Fragmentes am Kniegelenk | 81.95.1A ↔ Naht des dorsalen Kapselbandapparates des Knies, arthroskopisch |
| 81.47.11 ↔ Refixation eines osteochondralen Fragmentes am Kniegelenk, arthroskopisch | 81.95.21 ↔ Naht an Kapsel oder Ligament der Hüfte, offen chirurgisch |
| 81.47.12 ↔ Subchondrale Spongiosaplastik am Kniegelenk | 81.95.22 ↔ Naht an Kapsel oder Ligament der Hüfte, arthroskopisch |
| 81.47.13 ↔ Subchondrale Spongiosaplastik am Kniegelenk, arthroskopisch | 81.96.93 ↔ Sonstige gelenkrekonstruktive und gelenkplastische Eingriffe, Implantation/Entfernung eines Kollagenmeniskus |
| 81.47.14 ↔ Meniskusrefixation, offen chirurgisch | 81.96.94 ↔ Sonstige gelenkrekonstruktive und gelenkplastische Eingriffe, Implantation/Entfernung eines Kollagenmeniskus, arthroskopisch |
| 81.47.15 ↔ Meniskusrefixation, arthroskopisch | 81.99.1A ↔ Arthroskopische Revision eines Gelenkes, Kniegelenk |
| 81.47.19 ↔ Knöcherner Refixation eines Kreuzbandes, offen chirurgisch | 81.99.1B ↔ Arthroskopische Revision eines Gelenkes, Proximales Tibiofibulargelenk |
| 81.47.20 ↔ Knöcherner Refixation eines Kreuzbandes, arthroskopisch | 81.99.2A ↔ Offen chirurgische Revision eines Gelenkes, Kniegelenk |
| 81.47.23 ↔ Subchondrale Knocheneröffnung am Kniegelenk, offen chirurgisch | 81.99.2B ↔ Offen chirurgische Revision eines Gelenkes, Proximales Tibiofibulargelenk |
| 81.47.24 ↔ Subchondrale Knocheneröffnung am Kniegelenk, arthroskopisch | 81.99.3A ↔ Arthroskopische Operation am Gelenkknorpel und an den Menisken, Kniegelenk |
| 81.47.25 ↔ Subchondrale Knocheneröffnung am Kniegelenk mit Einbringen eines azellulären Implantats, arthroskopisch | 81.99.3B ↔ Arthroskopische Operation am Gelenkknorpel, Proximales Tibiofibulargelenk |
| 81.47.26 ↔ Implantation eines patientenindividuellen metallischen Knorpelersatzes am Kniegelenk | 81.99.4A ↔ Offen chirurgische Operation am Gelenkknorpel und an den Menisken, Kniegelenk |
| 81.47.27 ↔ Resektionsarthroplastik am Kniegelenk | 81.99.4B ↔ Offen chirurgische Operation am Gelenkknorpel, Proximales Tibiofibulargelenk |
| 81.47.28 ↔ Subchondrale Knocheneröffnung am Kniegelenk mit Einbringen eines azellulären Implantats, offen chirurgisch | 81.99.5A ↔ Arthrorise und Temporäre Fixation eines Gelenkes, Kniegelenk |
| 81.47.2A ↔ Implantation eines nicht-patientenindividuellen metallischen Knorpelersatzes am Kniegelenk | 81.99.5B ↔ Arthrorise und Temporäre Fixation eines Gelenkes, Proximales Tibiofibulargelenk |
| 81.47.30 ↔ Sonstige Refixation und Naht am Kapselbandapparat des Kniegelenkes | 81.99.82 ↔ Sonstige arthroskopische Operationen an Gelenken und Gelenkstrukturen, Kniegelenk |
| 81.47.31 ↔ Sonstige Bandplastik am Kniegelenk, offen chirurgisch | 81.99.9A ↔ Sonstige offen chirurgische Operationen an Gelenken und Gelenkknorpel, Proximales Tibiofibulargelenk |
| 81.47.40 ↔ Sonstige Rekonstruktion am Kniegelenk, Patella und ihr Halteapparat | 81.9A.1C ↔ Knorpeltransplantation und Implantation von in-vitro hergestellten Gewebekulturen, Kniegelenk, arthroskopisch |
| 81.55 ↔ Revision ohne Ersatz einer Knieendoprothese | 81.9A.2C ↔ Knorpeltransplantation und Implantation von in-vitro hergestellten Gewebekulturen, Kniegelenk, offen chirurgisch |
| 81.95.00 ↔ Naht an Kapsel oder Ligament der übrigen unteren Extremitäten, n.n.bez. | 81.9A.5C ↔ Knorpeltransplantation mit OATS [osteoarticular transfer system]-Verfahren, Mosaikplastik, am Kniegelenk, arthroskopisch |
| 81.95.09 ↔ Naht an Kapsel oder Ligament der übrigen unteren Extremitäten, sonstige | 81.9A.6C ↔ Knorpeltransplantation mit OATS [osteoarticular transfer system]-Verfahren, Mosaikplastik, am Kniegelenk, offen chirurgisch |
| 81.95.10 ↔ Naht des vorderen Kreuzbandes des Knies, arthroskopisch | |
| 81.95.11 ↔ Naht des vorderen Kreuzbandes des Knies, offen chirurgisch | |
| 81.95.12 ↔ Naht des hinteren Kreuzbandes des Knies, arthroskopisch | |
| 81.95.13 ↔ Naht des hinteren Kreuzbandes des Knies, offen chirurgisch | |
| 81.95.14 ↔ Naht des medialen Kapselbandapparates mit Einbezug des Meniskus, arthroskopisch | |
| 81.95.15 ↔ Naht des medialen Kapselbandapparates mit Einbezug des Meniskus, offen chirurgisch | |

Prozedur I18-2

| | |
|---|--|
| 01.15 ↔ Biopsie am Schädel | 77.41.99 ↔ Knochenbiopsie von Skapula, Klavikula, Rippen und Sternum, sonstige |
| 34.22 ↔ Mediastinoskopie | 77.42.20 ↔ Knochenbiopsie am Humerus, Offene Knochenbiopsie |
| 76.11.11 ↔ Offene Biopsie (mit Inzision) an Gesichtsschädelknochen | 77.42.99 ↔ Knochenbiopsie am Humerus, sonstige |
| 76.11.99 ↔ Biopsie an Gesichtsschädelknochen, sonstige | 77.43.20 ↔ Knochenbiopsie an Radius und Ulna, Offene Knochenbiopsie |
| 76.19.11 ↔ Offene Biopsie (mit Inzision) am Kiefergelenk | 77.43.99 ↔ Knochenbiopsie an Radius und Ulna, sonstige |
| 76.19.12 ↔ Arthroskopische Biopsie am Kiefergelenk | 77.45.20 ↔ Knochenbiopsie am Femur, Offene Knochenbiopsie |
| 77.40.20 ↔ Knochenbiopsie, ohne Angabe der Lokalisation, Offene Knochenbiopsie | 77.45.99 ↔ Knochenbiopsie am Femur, sonstige |
| 77.41.20 ↔ Knochenbiopsie von Skapula, Klavikula, Rippen und Sternum, Offene Knochenbiopsie | 77.46.20 ↔ Knochenbiopsie an der Patella, Offene Knochenbiopsie |

| | |
|---|--|
| 77.46.99 ↔ Knochenbiopsie an der Patella, sonstige | 81.9A.33 ‡↔ Autogene matrixinduzierte Chondrozytentransplantation an Gelenken, Sternoklavikulargelenk, arthroskopisch |
| 77.47.20 ↔ Knochenbiopsie an Tibia und Fibula, Offene Knochenbiopsie | 81.9A.34 ‡↔ Autogene matrixinduzierte Chondrozytentransplantation an Gelenken, Ellenbogen, arthroskopisch |
| 77.47.99 ↔ Knochenbiopsie an Tibia und Fibula, sonstige | 81.9A.36 ‡↔ Autogene matrixinduzierte Chondrozytentransplantation an Gelenken, Handgelenk, arthroskopisch |
| 77.49.41 ↔ Knochenbiopsie an anderen näher bezeichneten Knochen, ausser Gesichtsschädelknochen, Knochenbiopsie an Phalangen des Fusses, Offene Knochenbiopsie | 81.9A.3A ‡↔ Autogene matrixinduzierte Chondrozytentransplantation an Gelenken, Iliosakralgelenk, arthroskopisch |
| 77.49.91 ↔ Knochenbiopsie an anderen näher bezeichneten Knochen, ausser Gesichtsschädelknochen, Offene Knochenbiopsie | 81.9A.3B ‡↔ Autogene matrixinduzierte Chondrozytentransplantation an Gelenken, Hüftgelenk, arthroskopisch |
| 77.49.99 ↔ Knochenbiopsie an anderen näher bezeichneten Knochen, ausser Gesichtsschädelknochen, sonstige | 81.9A.3C ‡↔ Autogene matrixinduzierte Chondrozytentransplantation an Gelenken, Kniegelenk, arthroskopisch |
| 79.36.50 ↔ Offene Reposition einer einfachen Fraktur der proximalen Fibula mit innerer Knochenfixation | 81.9A.3D ‡↔ Autogene matrixinduzierte Chondrozytentransplantation an Gelenken, Proximales Tibiofibulargelenk, arthroskopisch |
| 79.36.51 ↔ Offene Reposition einer Mehrfragmentfraktur der proximalen Fibula mit innerer Knochenfixation | 81.9A.3E ‡↔ Autogene matrixinduzierte Chondrozytentransplantation an Gelenken, oberes Sprunggelenk, arthroskopisch |
| 7A.11.12 ↔ Knochenbiopsie an der Wirbelsäule, offen chirurgisch | 81.9A.3F ‡↔ Autogene matrixinduzierte Chondrozytentransplantation an Gelenken, unteres Sprunggelenk, arthroskopisch |
| 7A.12.11 ↔ Diagnostische Arthroskopie an der Wirbelsäule | 81.9A.3G ‡↔ Autogene matrixinduzierte Chondrozytentransplantation an Gelenken, andere Tarsalgelenke und Tarsometatarsalgelenke, arthroskopisch |
| 7A.13.12 ↔ Bandscheibenbiopsie, arthroskopisch | 81.9A.3H ‡↔ Autogene matrixinduzierte Chondrozytentransplantation an Gelenken, Metatarsophalangealgelenk, arthroskopisch |
| 7A.13.13 ↔ Bandscheibenbiopsie, offen chirurgisch | 81.9A.3I ‡↔ Autogene matrixinduzierte Chondrozytentransplantation an Gelenken, Zehengelenk, arthroskopisch |
| 7A.23 ↔ Knocheninzision an der Wirbelsäule | 81.9A.3J ‡↔ Autogene matrixinduzierte Chondrozytentransplantation an Gelenken, sonstige Gelenke, arthroskopisch |
| 7A.25 ↔ Lokale Exzision von Knochenläsion oder -gewebe am Wirbel | 81.9A.41 ‡↔ Autogene matrixinduzierte Chondrozytentransplantation an Gelenken, Humero-glenoidalgelenk, offen chirurgisch |
| 80.26 ↔ Arthroskopie des Knies | 81.9A.42 ‡↔ Autogene matrixinduzierte Chondrozytentransplantation an Gelenken, Akromioklavikulargelenk, offen chirurgisch |
| 80.29.10 ↔ Diagnostische Arthroskopie des Kiefergelenkes | 81.9A.43 ‡↔ Autogene matrixinduzierte Chondrozytentransplantation an Gelenken, Sternoklavikulargelenk, offen chirurgisch |
| 80.29.11 ↔ Diagnostische Arthroskopie eines Thoraxgelenkes | 81.9A.44 ‡↔ Autogene matrixinduzierte Chondrozytentransplantation an Gelenken, Ellenbogen, offen chirurgisch |
| 80.29.99 ↔ Arthroskopie an anderer bezeichneter Lokalisation, sonstige | 81.9A.46 ‡↔ Autogene matrixinduzierte Chondrozytentransplantation an Gelenken, Handgelenk, offen chirurgisch |
| 80.36.20 ↔ Arthroskopische Gelenkbiopsie am Knie | 81.9A.4A ‡↔ Autogene matrixinduzierte Chondrozytentransplantation an Gelenken, Iliosakralgelenk, offen chirurgisch |
| 80.36.30 ↔ Offene Gelenkbiopsie am Knie | 81.9A.4B ‡↔ Autogene matrixinduzierte Chondrozytentransplantation an Gelenken, Hüftgelenk, offen chirurgisch |
| 80.36.99 ↔ Gelenkbiopsie am Knie, sonstige | 81.9A.4C ‡↔ Autogene matrixinduzierte Chondrozytentransplantation an Gelenken, Kniegelenk, offen chirurgisch |
| 80.37.30 ↔ Offene Gelenkbiopsie am Sprunggelenk | 81.9A.4D ‡↔ Autogene matrixinduzierte Chondrozytentransplantation an Gelenken, Proximales Tibiofibulargelenk, offen chirurgisch |
| 80.37.99 ↔ Gelenkbiopsie am Sprunggelenk, sonstige | 81.9A.4E ‡↔ Autogene matrixinduzierte Chondrozytentransplantation an Gelenken, oberes Sprunggelenk, offen chirurgisch |
| 80.39.21 ↔ Arthroskopische Gelenkbiopsie am Sternoklavikulargelenk | |
| 80.39.29 ↔ Sonstige arthroskopische Gelenkbiopsie an anderer bezeichneter Lokalisation | |
| 80.39.30 ↔ Offene Gelenkbiopsie an anderer bezeichneter Lokalisation | |
| 80.39.99 ↔ Gelenkbiopsie an anderer, bezeichneter Lokalisation, sonstige | |
| 80.6X.00 ↔ Menishektomie am Knie, n.n.bez. | |
| 80.6X.10 ↔ Menishektomie am Knie, arthroskopisch, partiell | |
| 80.6X.11 ↔ Menishektomie am Knie, arthroskopisch, total | |
| 80.6X.20 ↔ Menishektomie am Knie, offen chirurgisch, partiell | |
| 80.6X.21 ↔ Menishektomie am Knie, offen chirurgisch, total | |
| 80.6X.99 ↔ Menishektomie am Knie, sonstige | |
| 80.89.20 ↔ Arthroskopische lokale Exzision oder Destruktion einer Gelenk-läsion am Iliosakralgelenk | |
| 80.89.40 ↔ Arthroskopische lokale Exzision oder Destruktion einer Gelenk-läsion an anderer bezeichneter Lokalisation | |
| 80.96.10 ↔ Arthroskopische Exzision am Kniegelenk | |
| 80.96.20 ↔ Entnahme eines Knorpeltransplantates am Kniegelenk, arthroskopisch | |
| 80.96.21 ↔ Entnahme eines Knorpeltransplantates am Kniegelenk, offen chirurgisch | |
| 81.47.21 ↔ Knorpelglättung am Kniegelenk, offen chirurgisch | |
| 81.47.22 ↔ Knorpelglättung am Kniegelenk, arthroskopisch | |
| 81.47.90 ↔ Sonstige Rekonstruktion am Kniegelenk, arthroskopisch | |
| 81.47.99 ↔ Sonstige Rekonstruktion am Kniegelenk, sonstige | |
| 81.9A.31 ‡↔ Autogene matrixinduzierte Chondrozytentransplantation an Gelenken, Humero-glenoidalgelenk, arthroskopisch | |
| 81.9A.32 ‡↔ Autogene matrixinduzierte Chondrozytentransplantation an Gelenken, Akromioklavikulargelenk, arthroskopisch | |

- 81.9A.4F †↔ Autogene matrixinduzierte Chondrozytentransplantation an Gelenken, unteres Sprunggelenk, offen chirurgisch
- 81.9A.4G †↔ Autogene matrixinduzierte Chondrozytentransplantation an Gelenken, andere Tarsalgelenke und Tarsometatarsalgelenke, offen chirurgisch
- 81.9A.4H †↔ Autogene matrixinduzierte Chondrozytentransplantation an Gelenken, Metatarsophalangealgelenk, offen chirurgisch
- 81.9A.4I †↔ Autogene matrixinduzierte Chondrozytentransplantation an Gelenken, Zehengelenk, offen chirurgisch
- 81.9A.4J †↔ Autogene matrixinduzierte Chondrozytentransplantation an Gelenken, sonstige Gelenke, offen chirurgisch

Prozedur I18-3

- 79.39.40 ↔ Offene Reposition einer Fraktur der Patella mit innerer Knochenfixation
- 81.47.14 ↔ Meniskusrefixation, offen chirurgisch
- 81.47.15 ↔ Meniskusrefixation, arthroskopisch
- 81.47.25 ↔ Subchondrale Knocheneröffnung am Kniegelenk mit Einbringen eines azellulären Implantats, arthroskopisch
- 81.47.28 ↔ Subchondrale Knocheneröffnung am Kniegelenk mit Einbringen eines azellulären Implantats, offen chirurgisch
- 81.9A.31 †↔ Autogene matrixinduzierte Chondrozytentransplantation an Gelenken, Humero Glenoidalgelenk, arthroskopisch
- 81.9A.32 †↔ Autogene matrixinduzierte Chondrozytentransplantation an Gelenken, Akromioklavikulargelenk, arthroskopisch
- 81.9A.33 †↔ Autogene matrixinduzierte Chondrozytentransplantation an Gelenken, Sternoklavikulargelenk, arthroskopisch
- 81.9A.34 †↔ Autogene matrixinduzierte Chondrozytentransplantation an Gelenken, Ellenbogen, arthroskopisch
- 81.9A.36 †↔ Autogene matrixinduzierte Chondrozytentransplantation an Gelenken, Handgelenk, arthroskopisch
- 81.9A.3A †↔ Autogene matrixinduzierte Chondrozytentransplantation an Gelenken, Iliosakralgelenk, arthroskopisch
- 81.9A.3B †↔ Autogene matrixinduzierte Chondrozytentransplantation an Gelenken, Hüftgelenk, arthroskopisch
- 81.9A.3C †↔ Autogene matrixinduzierte Chondrozytentransplantation an Gelenken, Kniegelenk, arthroskopisch
- 81.9A.3D †↔ Autogene matrixinduzierte Chondrozytentransplantation an Gelenken, Proximales Tibiofibulargelenk, arthroskopisch
- 81.9A.3E †↔ Autogene matrixinduzierte Chondrozytentransplantation an Gelenken, oberes Sprunggelenk, arthroskopisch
- 81.9A.3F †↔ Autogene matrixinduzierte Chondrozytentransplantation an Gelenken, unteres Sprunggelenk, arthroskopisch
- 81.9A.3G †↔ Autogene matrixinduzierte Chondrozytentransplantation an Gelenken, andere Tarsalgelenke und Tarsometatarsalgelenke, arthroskopisch
- 81.9A.3H †↔ Autogene matrixinduzierte Chondrozytentransplantation an Gelenken, Metatarsophalangealgelenk, arthroskopisch
- 81.9A.3I †↔ Autogene matrixinduzierte Chondrozytentransplantation an Gelenken, Zehengelenk, arthroskopisch
- 81.9A.3J †↔ Autogene matrixinduzierte Chondrozytentransplantation an Gelenken, sonstige Gelenke, arthroskopisch
- 81.9A.41 †↔ Autogene matrixinduzierte Chondrozytentransplantation an Gelenken, Humero Glenoidalgelenk, offen chirurgisch
- 81.9A.42 †↔ Autogene matrixinduzierte Chondrozytentransplantation an Gelenken, Akromioklavikulargelenk, offen chirurgisch
- 81.9A.43 †↔ Autogene matrixinduzierte Chondrozytentransplantation an Gelenken, Sternoklavikulargelenk, offen chirurgisch
- 81.9A.44 †↔ Autogene matrixinduzierte Chondrozytentransplantation an Gelenken, Ellenbogen, offen chirurgisch
- 81.9A.46 †↔ Autogene matrixinduzierte Chondrozytentransplantation an Gelenken, Handgelenk, offen chirurgisch
- 81.9A.4A †↔ Autogene matrixinduzierte Chondrozytentransplantation an Gelenken, Iliosakralgelenk, offen chirurgisch
- 81.9A.4B †↔ Autogene matrixinduzierte Chondrozytentransplantation an Gelenken, Hüftgelenk, offen chirurgisch
- 81.9A.4C †↔ Autogene matrixinduzierte Chondrozytentransplantation an Gelenken, Kniegelenk, offen chirurgisch
- 81.9A.4D †↔ Autogene matrixinduzierte Chondrozytentransplantation an Gelenken, Proximales Tibiofibulargelenk, offen chirurgisch
- 81.9A.4E †↔ Autogene matrixinduzierte Chondrozytentransplantation an Gelenken, oberes Sprunggelenk, offen chirurgisch
- 81.9A.4F †↔ Autogene matrixinduzierte Chondrozytentransplantation an Gelenken, unteres Sprunggelenk, offen chirurgisch
- 81.9A.4G †↔ Autogene matrixinduzierte Chondrozytentransplantation an Gelenken, andere Tarsalgelenke und Tarsometatarsalgelenke, offen chirurgisch
- 81.9A.4H †↔ Autogene matrixinduzierte Chondrozytentransplantation an Gelenken, Metatarsophalangealgelenk, offen chirurgisch
- 81.9A.4I †↔ Autogene matrixinduzierte Chondrozytentransplantation an Gelenken, Zehengelenk, offen chirurgisch
- 81.9A.4J †↔ Autogene matrixinduzierte Chondrozytentransplantation an Gelenken, sonstige Gelenke, offen chirurgisch

ADRG I20**Eingriffe am Fuss**

(Keine Hauptdiagnose in Tabelle I20-1 und Prozedur in Tabelle I20-9) oder mindestens eine Prozedur in Tabelle I20-10

DRG I20A**Eingriffe am Fuss mit mehreren hochkomplexen Eingriffen oder mit hochkomplexem Eingriff mit komplexer Diagnose oder einzeitiger Mehrfacheingriff oder äusserst schwere CC oder bestimmte Diagnose, mehr als ein Belegungstag**

(Verweildauer > 1 Tag) und (mindestens zwei Prozeduren in Tabelle I20-11 oder Beidseitige Prozedur in Tabelle I20-11 oder mindestens eine Prozedur in Tabelle I20-12 oder Diagnose in Tabelle I20-2 oder Prozedur in Tabelle I20-11 und Prozedur in Tabelle I20-13) und (Prozedur in Tabelle I20-14 und Diagnose in Tabelle I20-3 oder mindestens zwei Prozeduren in Tabelle I20-14 oder Prozedur in Tabelle I20-15 oder PCCL > 3 oder Hauptdiagnose in Tabelle I20-4 und Prozedur in Tabelle I20-16 und Prozedur in Tabelle I20-17 oder Diagnose in Tabelle I20-2)

DRG I20B**Eingriffe am Fuss mit mehreren komplexen Eingriffen oder mit hochkomplexem Eingriff mit komplexer Diagnose oder bestimmten Verfahren, mehr als ein Belegungstag, Alter < 16 Jahre**

(Verweildauer > 1 Tag) und (mindestens zwei Prozeduren in Tabelle I20-11 oder Beidseitige Prozedur in Tabelle I20-11 oder mindestens eine Prozedur in Tabelle I20-12 oder Diagnose in Tabelle I20-2 oder Prozedur in Tabelle I20-11 und Prozedur in Tabelle I20-13) und (Alter < 16 Jahre oder Prozedur in Tabelle I20-18)

DRG I20C**Eingriffe am Fuss mit mehreren komplexen Eingriffen oder mit hochkomplexem Eingriff mit komplexer Diagnose, Alter > 15 Jahre, oder mit komplexem Eingriff mit komplexer Diagnose, oder Osteomyelitis / Arthritis, Alter < 16 Jahre, mehr als ein Belegungstag**

(Verweildauer > 1 Tag) und (mindestens zwei Prozeduren in Tabelle I20-11 oder Beidseitige Prozedur in Tabelle I20-11 oder mindestens eine Prozedur in Tabelle I20-12 oder Diagnose in Tabelle I20-2 oder Prozedur in Tabelle I20-11 und Prozedur in Tabelle I20-13) oder (Verweildauer > 1 Tag) und (Prozedur in Tabelle I20-11 oder Diagnose in Tabelle I20-5 oder Diagnose in Tabelle I20-6 oder Eingriff an mehreren Lokalisationen) und (Prozedur in Tabelle I20-11 und Diagnose in Tabelle I20-3 oder Alter < 16 Jahre oder Diagnose in Tabelle I20-6)

DRG I20D**Eingriffe am Fuss, mit komplexem Eingriff od. Weichteilschaden oder Eingriff mehrere Lokalisationen, Alter > 15 Jahre, oder bestimmter Eingriff oder komplizierende Diagnose, mehr als ein Belegungstag**

(Verweildauer > 1 Tag) und (Prozedur in Tabelle I20-11 oder Diagnose in Tabelle I20-5 oder Diagnose in Tabelle I20-6 oder Eingriff an mehreren Lokalisationen) oder (Verweildauer > 1 Tag) und (Prozedur in Tabelle I20-19 oder Prozedur in Tabelle I20-20 oder Hauptdiagnose in Tabelle I20-7 oder Beidseitige Prozedur in Tabelle I20-21 oder Diagnose in Tabelle I20-8)

DRG I20E**Eingriffe am Fuss, mehr als ein Belegungstag, Alter < 16 Jahre**

(Verweildauer > 1 Tag) und (Alter < 16 Jahre)

DRG I20F**Eingriffe am Fuss, mehr als ein Belegungstag, Alter > 15 Jahre**

Verweildauer > 1 Tag

DRG I20G**Eingriffe am Fuss, ein Belegungstag****Diagnose I20-1**

| | | | |
|-------|---|--------|--|
| C40.1 | Bösartige Neubildung des Knochens und des Gelenkknorpels: Kurze Knochen der oberen Extremität | D16.1 | Gutartige Neubildung des Knochens und des Gelenkknorpels: Kurze Knochen der oberen Extremität |
| C47.1 | Bösartige Neubildung: Periphere Nerven der oberen Extremität, einschließlich Schulter | D21.1 | Sonstige gutartige Neubildungen: Bindegewebe und andere Weichteilgewebe der oberen Extremität, einschließlich Schulter |
| C49.1 | Bösartige Neubildung: Bindegewebe und andere Weichteilgewebe der oberen Extremität, einschließlich Schulter | M00.04 | Arthritis und Polyarthritis durch Staphylokokken: Hand |
| | | M00.14 | Arthritis und Polyarthritis durch Pneumokokken: Hand |

| | | | |
|--------|--|----------------------------|---|
| M00.24 | Arthritis und Polyarthritis durch sonstige Streptokokken: Hand | M66.30 | Spontanruptur von Beugesehnen: Mehrere Lokalisationen |
| M00.84 | Arthritis und Polyarthritis durch sonstige näher bezeichnete bakterielle Erreger: Hand | M66.34 M72.0 | Spontanruptur von Beugesehnen: Hand Fibromatose der Palmarfaszie [Dupuytren-Kontraktur] |
| M00.94 | Eitrige Arthritis, nicht näher bezeichnet: Hand | | |
| M02.04 | Arthritis nach intestinalem Bypass: Hand | M84.14 | Nichtvereinigung der Frakturenden [Pseudarthrose]: Hand |
| M02.14 | Postenteritische Arthritis: Hand | | |
| M02.24 | Arthritis nach Impfung: Hand | M84.24 | Verzögerte Frakturheilung: Hand |
| M02.34 | Reiter-Krankheit: Hand | M84.34 | Stressfraktur, anderenorts nicht klassifiziert: Hand |
| M02.84 | Sonstige reaktive Arthritiden: Hand | M84.44 | Pathologische Fraktur, anderenorts nicht klassifiziert: Hand |
| M02.94 | Reaktive Arthritis, nicht näher bezeichnet: Hand | | |
| M11.04 | Apatit rheumatismus: Hand | M86.04 | Akute hämatogene Osteomyelitis: Hand |
| M11.14 | Familiäre Chondrokalzinose: Hand | M86.14 | Sonstige akute Osteomyelitis: Hand |
| M11.24 | Sonstige Chondrokalzinose: Hand | M86.24 | Subakute Osteomyelitis: Hand |
| M11.84 | Sonstige näher bezeichnete Kristall-Arthropathien: Hand | M86.34 M86.44 M86.54 | Chronische multifokale Osteomyelitis: Hand Chronische Osteomyelitis mit Fistel: Hand Sonstige chronische hämatogene Osteomyelitis: Hand |
| M11.94 | Kristall-Arthropathie, nicht näher bezeichnet: Hand | | |
| M12.14 | Kaschin-Beck-Krankheit: Hand | | |
| M12.24 | Villonoduläre Synovitis (pigmentiert): Hand | M86.64 | Sonstige chronische Osteomyelitis: Hand |
| M12.34 | Palindromer Rheumatismus: Hand | M86.84 | Sonstige Osteomyelitis: Hand |
| M12.44 | Hydrops intermittens: Hand | M86.94 | Osteomyelitis, nicht näher bezeichnet: Hand |
| M12.54 | Traumatische Arthropathie: Hand | M87.14 | Knochennekrose durch Arzneimittel: Hand |
| M12.84 | Sonstige näher bezeichnete Arthropathien, anderenorts nicht klassifiziert: Hand | M87.24 | Knochennekrose durch vorangegangenes Trauma: Hand |
| M13.14 | Monarthritis, anderenorts nicht klassifiziert: Hand | M87.34 | Sonstige sekundäre Knochennekrose: Hand |
| M13.84 | Sonstige näher bezeichnete Arthritis: Hand | M87.84 | Sonstige Knochennekrose: Hand |
| M13.94 | Arthritis, nicht näher bezeichnet: Hand | M87.94 | Knochennekrose, nicht näher bezeichnet: Hand |
| M15.1 | Heberden-Knoten (mit Arthropathie) | M89.64 | Osteopathie nach Poliomyelitis: Hand |
| M15.2 | Bouchard-Knoten (mit Arthropathie) | Q68.1 | Angeborene Deformität der Hand |
| M18.0 | Primäre Rhizarthrose, beidseitig | Q71.0 | Angeborenes vollständiges Fehlen der oberen Extremität(en) |
| M18.1 | Sonstige primäre Rhizarthrose | | |
| M18.2 | Posttraumatische Rhizarthrose, beidseitig | Q71.1 | Angeborenes Fehlen des Ober- und Unterarmes bei vorhandener Hand |
| M18.3 | Sonstige posttraumatische Rhizarthrose | | |
| M18.4 | Sonstige sekundäre Rhizarthrose, beidseitig | Q71.3 | Angeborenes Fehlen der Hand oder eines oder mehrerer Finger |
| M18.5 | Sonstige sekundäre Rhizarthrose | | |
| M18.9 | Rhizarthrose, nicht näher bezeichnet | Q71.6 | Spalthand |
| M19.04 | Primäre Arthrose sonstiger Gelenke: Hand | S56.0 | Verletzung von Beugemuskeln und -sehnen des Daumens in Höhe des Unterarmes |
| M19.14 | Posttraumatische Arthrose sonstiger Gelenke: Hand | | |
| M19.24 | Sonstige sekundäre Arthrose: Hand | S56.1 | Verletzung von Beugemuskeln und -sehnen eines oder mehrerer sonstiger Finger in Höhe des Unterarmes |
| M19.84 | Sonstige näher bezeichnete Arthrose: Hand | | |
| M19.94 | Arthrose, nicht näher bezeichnet: Hand | | |
| M20.0 | Deformität eines oder mehrerer Finger | S56.3 | Verletzung von Streck- oder Abduktormuskeln und -sehnen des Daumens in Höhe des Unterarmes |
| M21.84 | Sonstige näher bezeichnete erworbene Deformitäten der Extremitäten: Hand | S56.4 | Verletzung von Streckmuskeln und -sehnen eines oder mehrerer sonstiger Finger in Höhe des Unterarmes |
| M21.94 | Erworbene Deformität einer Extremität, nicht näher bezeichnet: Hand | | |
| M24.04 | Freier Gelenkkörper: Hand | S62.20 | Fraktur des 1. Mittelhandknochens: Teil nicht näher bezeichnet |
| M24.14 | Sonstige Gelenkknorpelschädigungen: Hand | | |
| M24.34 | Pathologische Luxation und Subluxation eines Gelenkes, anderenorts nicht klassifiziert: Hand | S62.21 S62.22 | Fraktur des 1. Mittelhandknochens: Basis Fraktur des 1. Mittelhandknochens: Schaft |
| M24.44 | Habituelle Luxation und Subluxation eines Gelenkes: Hand | S62.23 S62.24 S62.30 | Fraktur des 1. Mittelhandknochens: Kollum Fraktur des 1. Mittelhandknochens: Kopf Fraktur eines sonstigen Mittelhandknochens: Teil nicht näher bezeichnet |
| M24.54 | Gelenkkontraktur: Hand | | |
| M24.64 | Ankylose eines Gelenkes: Hand | | |
| M24.84 | Sonstige näher bezeichnete Gelenkschädigungen, anderenorts nicht klassifiziert: Hand | S62.31 S62.32 | Fraktur eines sonstigen Mittelhandknochens: Basis Fraktur eines sonstigen Mittelhandknochens: Schaft |
| M24.94 | Gelenkschädigung, nicht näher bezeichnet: Hand | S62.33 | Fraktur eines sonstigen Mittelhandknochens: Kollum |
| M25.04 | Hämarthros: Hand | S62.34 | Fraktur eines sonstigen Mittelhandknochens: Kopf |
| M25.14 | Gelenkfistel: Hand | S62.4 | Multiple Frakturen der Mittelhandknochen |
| M25.24 | Schlottergelenk: Hand | S62.50 | Fraktur des Daumens: Teil nicht näher bezeichnet |
| M25.34 | Sonstige Instabilität eines Gelenkes: Hand | S62.51 | Fraktur des Daumens: Proximale Phalanx |
| M25.44 | Gelenkerguss: Hand | S62.52 | Fraktur des Daumens: Distale Phalanx |
| M25.54 | Gelenkschmerz: Hand | S62.60 | Fraktur eines sonstigen Fingers: Teil nicht näher bezeichnet |
| M25.64 | Gelenksteife, anderenorts nicht klassifiziert: Hand | | |
| M25.74 | Osteophyt: Hand | S62.61 | Fraktur eines sonstigen Fingers: Proximale Phalanx |
| M25.84 | Sonstige näher bezeichnete Gelenkrankheiten: Hand | S62.62 S62.63 | Fraktur eines sonstigen Fingers: Mittlere Phalanx Fraktur eines sonstigen Fingers: Distale Phalanx |
| M25.94 | Gelenkrankheit, nicht näher bezeichnet: Hand | S62.7 | Multiple Frakturen der Finger |
| M65.84 | Sonstige Synovitis und Tenosynovitis: Hand | S62.8 | Fraktur sonstiger und nicht näher bezeichneter Teile des Handgelenkes und der Hand |
| M66.24 | Spontanruptur von Strecksehnen: Hand | S63.03 | Luxation des Handgelenkes: Mediokarpal (-Gelenk) |

| | | | |
|--------|--|--------|--|
| S63.04 | Luxation des Handgelenkes: Karpometakarpal (-Gelenk) | S63.53 | Verstauchung und Zerrung des Handgelenkes: Karpometakarpal (-Gelenk) |
| S63.08 | Luxation des Handgelenkes: Sonstige | S63.58 | Verstauchung und Zerrung des Handgelenkes: Sonstige Teile |
| S63.10 | Luxation eines Fingers: Teil nicht näher bezeichnet | S63.60 | Verstauchung und Zerrung eines oder mehrerer Finger: Teil nicht näher bezeichnet |
| S63.11 | Luxation eines Fingers: Metakarpophalangeal (-Gelenk) | S63.61 | Verstauchung und Zerrung eines oder mehrerer Finger: Metakarpophalangeal (-Gelenk) |
| S63.12 | Luxation eines Fingers: Interphalangeal (-Gelenk) | S63.62 | Verstauchung und Zerrung eines oder mehrerer Finger: Interphalangeal (-Gelenk) |
| S63.2 | Multiple Luxationen der Finger | S63.68 | Verstauchung und Zerrung eines oder mehrerer Finger: Sonstige Teile |
| S63.3 | Traumatische Ruptur von Bändern des Handgelenkes und der Handwurzel | S63.7 | Verstauchung und Zerrung sonstiger und nicht näher bezeichneter Teile der Hand |
| S63.4 | Traumatische Ruptur von Bändern der Finger im Metakarpophalangeal- und Interphalangealgelenk | T87.0 | Komplikationen durch replantierte (Teile der) obere(n) Extremität |
| S63.51 | Verstauchung und Zerrung des Handgelenkes: Karpal (-Gelenk) | | |
| S63.52 | Verstauchung und Zerrung des Handgelenkes: Radiokarpal (-Band) (-Gelenk) | | |

Prozedur I20-10

| | | | |
|------------|--|------------|--|
| 04.44 ↔ | Entlastung am Tarsaltunnel | 77.18.42 ↔ | Sonstige Knocheninzision ohne Knochendurchtrennung an Metatarsalia, Fremdkörperentfernung |
| 77.08.10 ↔ | Sequestrektomie an Tarsalia und Metatarsalia, ohne Einlage eines Medikamententrägers | 77.18.43 ↔ | Sonstige Knocheninzision ohne Knochendurchtrennung an Metatarsalia, Einlage und Entfernung eines Medikamententrägers |
| 77.08.11 ↔ | Sequestrektomie an Tarsalia und Metatarsalia, mit Einlage eines Medikamententrägers | 77.18.44 ↔ | Sonstige Knocheninzision ohne Knochendurchtrennung an Metatarsalia, Drainage |
| 77.08.99 ↔ | Sequestrektomie an Tarsalia und Metatarsalia, sonstige | 77.18.49 ↔ | Sonstige Knocheninzision ohne Knochendurchtrennung an Metatarsalia, sonstige |
| 77.18.11 ↔ | Sonstige Knocheninzision ohne Knochendurchtrennung am Talus, Exploration und Knochenbohrung | 77.18.99 ↔ | Sonstige Knocheninzision ohne Knochendurchtrennung an Tarsalia und Metatarsalia, sonstige |
| 77.18.12 ↔ | Sonstige Knocheninzision ohne Knochendurchtrennung am Talus, Fremdkörperentfernung | 77.28.10 ↔ | Keilosteotomie am Talus |
| 77.18.13 ↔ | Sonstige Knocheninzision ohne Knochendurchtrennung am Talus, Einlage und Entfernung eines Medikamententrägers | 77.28.10 ↔ | Keilosteotomie am Talus |
| 77.18.14 ↔ | Sonstige Knocheninzision ohne Knochendurchtrennung am Talus, Drainage | 77.28.20 ↔ | Keilosteotomie am Kalkaneus |
| 77.18.19 ↔ | Sonstige Knocheninzision ohne Knochendurchtrennung am Talus, sonstige | 77.28.20 ↔ | Keilosteotomie am Kalkaneus |
| 77.18.21 ↔ | Sonstige Knocheninzision ohne Knochendurchtrennung am Kalkaneus, Exploration und Knochenbohrung | 77.28.30 ↔ | Keilosteotomie an sonstigen Tarsalia |
| 77.18.22 ↔ | Sonstige Knocheninzision ohne Knochendurchtrennung am Kalkaneus, Fremdkörperentfernung | 77.28.30 ↔ | Keilosteotomie an sonstigen Tarsalia |
| 77.18.23 ↔ | Sonstige Knocheninzision ohne Knochendurchtrennung am Kalkaneus, Einlage und Entfernung eines Medikamententrägers | 77.28.40 ↔ | Keilosteotomie an Metatarsalia |
| 77.18.24 ↔ | Sonstige Knocheninzision ohne Knochendurchtrennung am Kalkaneus, Drainage | 77.28.40 ↔ | Keilosteotomie an Metatarsalia |
| 77.18.29 ↔ | Sonstige Knocheninzision ohne Knochendurchtrennung am Kalkaneus, sonstige | 77.28.99 ↔ | Keilosteotomie an Tarsalia und Metatarsalia, sonstige |
| 77.18.31 ↔ | Sonstige Knocheninzision ohne Knochendurchtrennung an sonstigen Tarsalia, Exploration und Knochenbohrung | 77.28.99 ↔ | Keilosteotomie an Tarsalia und Metatarsalia, sonstige |
| 77.18.32 ↔ | Sonstige Knocheninzision ohne Knochendurchtrennung an sonstigen Tarsalia, Fremdkörperentfernung | 77.29.40 ↔ | Keilosteotomie an Phalangen des Fusses |
| 77.18.33 ↔ | Sonstige Knocheninzision ohne Knochendurchtrennung an sonstigen Tarsalia, Einlage und Entfernung eines Medikamententrägers | 77.38.10 ↔ | Rotationsosteotomie an Tarsalia |
| 77.18.34 ↔ | Sonstige Knocheninzision ohne Knochendurchtrennung an sonstigen Tarsalia, Drainage | 77.38.10 ↔ | Rotationsosteotomie an Tarsalia |
| 77.18.39 ↔ | Sonstige Knocheninzision ohne Knochendurchtrennung an sonstigen Tarsalia, sonstige | 77.38.11 ↔ | Kortikotomie bei Segmenttransport an Tarsalia |
| 77.18.41 ↔ | Sonstige Knocheninzision ohne Knochendurchtrennung an Metatarsalia, Exploration und Knochenbohrung | 77.38.11 ↔ | Kortikotomie bei Segmenttransport an Tarsalia |
| | | 77.38.12 ↔ | Komplexe (mehrdimensionale) Osteotomie (mit Achsenkorrektur) an Tarsalia |
| | | 77.38.12 ↔ | Komplexe (mehrdimensionale) Osteotomie (mit Achsenkorrektur) an Tarsalia |
| | | 77.38.13 ↔ | Komplexe (mehrdimensionale) Osteotomie (mit Achsenkorrektur) an Metatarsalia |
| | | 77.38.13 ↔ | Komplexe (mehrdimensionale) Osteotomie (mit Achsenkorrektur) an Metatarsalia |
| | | 77.38.19 ↔ | Sonstige Knochendurchtrennung an Tarsalia |
| | | 77.38.19 ↔ | Sonstige Knochendurchtrennung an Tarsalia |
| | | 77.38.29 ↔ | Sonstige Knochendurchtrennung an Metatarsalia |
| | | 77.38.29 ↔ | Sonstige Knochendurchtrennung an Metatarsalia |
| | | 77.38.99 ↔ | Sonstige Knochendurchtrennung an Tarsalia und Metatarsalia, sonstige |
| | | 77.38.99 ↔ | Sonstige Knochendurchtrennung an Tarsalia und Metatarsalia, sonstige |
| | | 77.39.40 ↔ | Korrekturosteotomie an Phalangen des Fusses |
| | | 77.48.20 ↔ | Knochenbiopsie an Tarsalia und Metatarsalia, Offene Knochenbiopsie |
| | | 77.48.99 ↔ | Knochenbiopsie an Tarsalia und Metatarsalia, sonstige |

| | | | |
|------------|---|------------|---|
| 77.51 ↔ | Plastische Rekonstruktion bei Hallux valgus und rigidus mit Exostosenresektion, Weichteilkorrektur sowie Osteotomie am Os metatarsale I | 78.19.30 ↔ | Geschlossene Reposition einer Fraktur von Phalangen des Fusses mit Knochenfixation durch Fixateur externe |
| 77.52 ↔ | Plastische Rekonstruktion bei Hallux valgus und rigidus mit Exostosenresektion, Weichteilkorrektur sowie Arthrodesse | 78.19.31 ↔ | Offene Reposition einer Fraktur von Phalangen des Fusses mit Knochenfixation durch Fixateur externe |
| 77.53 ↔ | Plastische Rekonstruktion bei Hallux valgus und rigidus mit anderer Exostosenresektion sowie Weichteilkorrektur | 78.28.10 ↔ | Temporäre Epiphyseodese an Tarsalia und Metatarsalia |
| 77.54 ↔ | Resektion oder Korrekturosteotomie bei Digitus quintus varus | 78.28.10 ↔ | Temporäre Epiphyseodese an Tarsalia und Metatarsalia |
| 77.56 ↔ | Plastische Rekonstruktion bei Hammerzehe | 78.28.11 ↔ | Permanente Epiphyseodese an Tarsalia und Metatarsalia |
| 77.57 ↔ | Plastische Rekonstruktion bei Krallenzehe | 78.28.11 ↔ | Permanente Epiphyseodese an Tarsalia und Metatarsalia |
| 77.58 ↔ | Sonstige Resektion, Arthrodesse und plastische Rekonstruktion an Zehen | 78.28.12 ↔ | Therapeutische Epiphyseolyse an Tarsalia und Metatarsalia |
| 77.5A ↔ | Sonstige Exostosenresektion bei Hallux valgus und rigidus | 78.28.12 ↔ | Therapeutische Epiphyseolyse an Tarsalia und Metatarsalia |
| 77.68.10 ↔ | Lokale Exzision und Destruktion von Knochenläsion oder -gewebe an Tarsalia | 78.28.20 ↔ | Sonstige Verkürzungsosteotomie am Kalkaneus |
| 77.68.11 ↔ | Lokale Exzision und Destruktion von Knochenläsion oder -gewebe an Metatarsalia | 78.28.20 ↔ | Sonstige Verkürzungsosteotomie am Kalkaneus |
| 77.68.20 ↔ | Débridement an Tarsalia | 78.28.21 ↔ | Sonstige Verkürzungsosteotomie an sonstigen Tarsalia |
| 77.68.21 ↔ | Débridement an Metatarsalia | 78.28.21 ↔ | Sonstige Verkürzungsosteotomie an sonstigen Tarsalia |
| 77.68.99 ↔ | Lokale Exzision und Destruktion von Knochenläsion oder -gewebe an Tarsalia und Metatarsalia, sonstige | 78.28.22 ↔ | Sonstige Verkürzungsosteotomie an Metatarsalia |
| 77.69.13 ↔ | Lokale Exzision und Destruktion von Knochenläsion oder -gewebe an Phalangen des Fusses | 78.28.22 ↔ | Sonstige Verkürzungsosteotomie an Metatarsalia |
| 77.69.23 ↔ | Débridement an Phalangen des Fusses | 78.28.99 ↔ | Verkürzungsosteotomie an Tarsalia und Metatarsalia, sonstige |
| 77.88 ↔ | Sonstige partielle Knochenresektion an Tarsalia und Metatarsalia | 78.28.99 ↔ | Verkürzungsosteotomie an Tarsalia und Metatarsalia, sonstige |
| 77.89.40 ↔ | Sonstige partielle Knochenresektion an Phalangen des Fusses | 78.29.40 ↔ | Temporäre Epiphyseodese an Phalangen des Fusses |
| 77.98.10 ↔ | Totale Resektion von Tarsalia | 78.29.41 ↔ | Permanente Epiphyseodese an Phalangen des Fusses |
| 77.98.10 ↔ | Totale Resektion von Tarsalia | 78.29.42 ↔ | Therapeutische Epiphyseolyse an Phalangen des Fusses |
| 77.98.11 ↔ | Totale Resektion von Metatarsalia | 78.29.49 ↔ | Sonstige Verkürzungsosteotomie an Phalangen des Fusses |
| 77.98.11 ↔ | Totale Resektion von Metatarsalia | 78.38.10 ↔ | Verlängerungsosteotomie am Kalkaneus |
| 77.98.99 ↔ | Totale Resektion von Tarsalia und Metatarsalia, sonstige | 78.38.10 ↔ | Verlängerungsosteotomie am Kalkaneus |
| 77.98.99 ↔ | Totale Resektion von Tarsalia und Metatarsalia, sonstige | 78.38.19 ↔ | Verlängerungsosteotomie an sonstigen Tarsalia |
| 77.99.40 ↔ | Totale Knochenresektionen an Phalangen des Fusses | 78.38.19 ↔ | Verlängerungsosteotomie an sonstigen Tarsalia |
| 78.08.11 ↔ | Knochentransplantation an Tarsalia und Metatarsalia, gefässgestielt ohne mikrovaskulärer Anastomose | 78.38.20 ↔ | Verlängerungsosteotomie an Metatarsalia |
| 78.08.13 ↔ | Knorpel-Knochentransplantation an Tarsalia und Metatarsalia, autogen und allogene | 78.38.20 ↔ | Verlängerungsosteotomie an Metatarsalia |
| 78.09.41 ↔ | Knochentransplantation an Phalangen des Fusses, gefässgestielt ohne mikrovaskuläre Anastomose | 78.38.99 ↔ | Verlängerungsosteotomie an Tarsalia und Metatarsalia, sonstige |
| 78.09.42 ↔ | Knorpel-Knochentransplantation an Phalangen des Fusses, autogen und allogene | 78.38.99 ↔ | Verlängerungsosteotomie an Tarsalia und Metatarsalia, sonstige |
| 78.18.10 ↔ | Geschlossene Reposition einer Kalkaneusfraktur mit Knochenfixation durch Fixateur externe | 78.39.30 ↔ | Verlängerungsosteotomie an Phalangen des Fusses |
| 78.18.11 ↔ | Geschlossene Reposition einer Fraktur sonstiger Tarsalia und Metatarsalia mit Knochenfixation durch Fixateur externe | 78.39.30 ↔ | Verlängerungsosteotomie an Phalangen des Fusses |
| 78.18.12 ↔ | Offene Reposition einer einfachen Fraktur an sonstigen Tarsalia und Metatarsalia mit Knochenfixation durch Fixateur externe | 78.48 ↔ | Sonstige plastische Rekonstruktion an Tarsalia und Metatarsalia |
| 78.18.13 ↔ | Offene Reposition einer Fraktur an Kalkaneus und Talus mit Knochenfixation durch Fixateur externe | 78.49.13 ↔ | Sonstige plastische Rekonstruktion an Phalangen des Fusses |
| 78.18.14 ↔ | Offene Reposition einer Mehrfragmentfraktur an sonstigen Tarsalia mit Knochenfixation durch Fixateur externe | 78.58.10 ↔ | Revision von Osteosynthesematerial ohne Materialersatz an Tarsalia und Metatarsalia |
| 78.18.15 ↔ | Offene Reposition einer Mehrfragmentfraktur an Metatarsalia mit Knochenfixation durch Fixateur externe | 78.58.99 ↔ | Innere Knochenfixation ohne Reposition der Fraktur an Tarsalia und Metatarsalia, sonstige |
| 78.18.99 ↔ | Anlegen eines Fixateur externe an Tarsalia und Metatarsalia (inkl. Reposition von Frakturen), sonstige | 78.59.40 ↔ | Revision von Osteosynthesematerial ohne Materialersatz an Phalangen des Fusses |
| | | 79.98 ↔ | Einsetzen eines Knochenwachstumsstimulators an Tarsalia und Metatarsalia |
| | | 79.17.10 ↔ | Geschlossene Reposition einer Fraktur des Kalkaneus mit innerer Knochenfixation durch winkelstabile Platte |
| | | 79.17.10 ↔ | Geschlossene Reposition einer Fraktur des Kalkaneus mit innerer Knochenfixation durch winkelstabile Platte |
| | | 79.17.11 ↔ | Geschlossene Reposition einer Fraktur des Kalkaneus mit innerer Knochenfixation mittels minimalinvasiver ballonassistierter Technik |

| | | | |
|------------|--|------------|---|
| 79.17.11 ↔ | Geschlossene Reposition einer Fraktur des Kalkaneus mit innerer Knochenfixation mittels minimalinvasiver ballonassistierter Technik | 80.18.10 ↔ | Arthroskopische Arthrotomie von Fuss und Zehen, Gelenkspülung mit Drainage |
| 79.17.19 ↔ | Geschlossene Reposition einer Fraktur des Kalkaneus mit sonstiger innerer Knochenfixation (z. B. durch Schraube, Platte, Draht) | 80.18.11 ↔ | Arthroskopische Arthrotomie von Fuss und Zehen, Entfernung freier Gelenkkörper |
| 79.17.19 ↔ | Geschlossene Reposition einer Fraktur des Kalkaneus mit sonstiger innerer Knochenfixation (z. B. durch Schraube, Platte, Draht) | 80.18.12 ↔ | Arthroskopische Arthrotomie von Fuss und Zehen, Einlegen oder Entfernen eines Medikamententrägers |
| 79.17.29 ↔ | Geschlossene Reposition einer Fraktur an sonstigen Tarsalia und Metatarsalia mit innerer Knochenfixation (z. B. durch Schraube, (winkelstabile) Platte, Draht) | 80.18.20 ↔ | Arthrotomie von Fuss und Zehen, Gelenkspülung mit Drainage |
| 79.17.29 ↔ | Geschlossene Reposition einer Fraktur an sonstigen Tarsalia und Metatarsalia mit innerer Knochenfixation (z. B. durch Schraube, (winkelstabile) Platte, Draht) | 80.18.21 ↔ | Arthrotomie von Fuss und Zehen, Entfernung freier Gelenkkörper |
| 79.17.99 ↔ | Geschlossene Reposition einer Fraktur an Tarsalia und Metatarsalia mit innerer Knochenfixation, sonstige | 80.18.99 ↔ | Sonstige Arthrotomie von Fuss und Zehen, sonstige |
| 79.17.99 ↔ | Geschlossene Reposition einer Fraktur an Tarsalia und Metatarsalia mit innerer Knochenfixation, sonstige | 80.27 ↔ | Arthroskopie des Sprunggelenks |
| 79.18 ↔ | Geschlossene Reposition einer Zehenfraktur mit innerer Knochenfixation | 80.28 ↔ | Arthroskopie von Fuss- und Zehen |
| 79.27.10 ↔ | Offene Reposition einer Talus- und Kalkaneusfraktur ohne innere Knochenfixation | 80.37.20 ↔ | Arthroskopische Gelenkbiopsie am Sprunggelenk |
| 79.27.11 ↔ | Offene Reposition einer einfachen Fraktur sonstiger Tarsalia und Metatarsalia ohne innere Knochenfixation | 80.38.20 ↔ | Arthroskopische Gelenkbiopsie an Fuss und Zehen |
| 79.27.12 ↔ | Offene Reposition einer Mehrfragmentfraktur sonstiger Tarsalia und Metatarsalia ohne innere Knochenfixation | 80.38.30 ↔ | Offene Gelenkbiopsie an Fuss und Zehen |
| 79.27.99 ↔ | Offene Reposition einer Fraktur an Tarsalia und Metatarsalia ohne innere Knochenfixation, sonstige | 80.38.99 ↔ | Gelenkbiopsie an Fuss und Zehen, sonstige |
| 79.28 ↔ | Offene Reposition einer Zehenfraktur ohne innere Knochenfixation | 80.48.10 ↔ | Durchtrennung von Gelenkkapsel, Ligament oder Knorpel am Metatarsophalangealgelenk |
| 79.37.10 ↔ | Offene Reposition einer Fraktur an Kalkaneus und Talus mit innerer Knochenfixation durch Platte | 80.48.20 ↔ | Durchtrennung von Gelenkkapsel, Ligament oder Knorpel an einem Zehengelenk |
| 79.37.11 ↔ | Offene Reposition einer Fraktur an Kalkaneus und Talus mit sonstiger innerer Knochenfixation | 80.48.99 ↔ | Durchtrennung von Gelenkkapsel, Ligament oder Knorpel an Fuss und Zehen, sonstige |
| 79.37.20 ↔ | Offene Reposition einer Mehrfragmentfraktur an sonstigen Tarsalia mit innerer Knochenfixation durch Platte | 80.77.10 ↔ | Arthroskopische Synovektomie am oberen Sprunggelenk |
| 79.37.21 ↔ | Offene Reposition einer Mehrfragmentfraktur an sonstigen Tarsalia mit sonstiger innerer Knochenfixation | 80.77.11 ↔ | Arthroskopische Synovektomie am unteren Sprunggelenk |
| 79.37.30 ↔ | Offene Reposition einer Mehrfragmentfraktur an Metatarsalia mit innerer Knochenfixation | 80.77.20 ↔ | Offene Synovektomie am oberen Sprunggelenk |
| 79.37.40 ↔ | Offene Reposition einer einfachen Fraktur an sonstigen Tarsalia und Metatarsalia mit innerer Knochenfixation | 80.77.21 ↔ | Offene Synovektomie am unteren Sprunggelenk |
| 79.37.99 ↔ | Offene Reposition einer Fraktur an Tarsalia und Metatarsalia mit innerer Knochenfixation, sonstige | 80.77.99 ↔ | Synovektomie am Sprunggelenk, sonstige |
| 79.38 ↔ | Offene Reposition einer Zehenfraktur mit innerer Knochenfixation | 80.78.10 ↔ | Arthroskopische Synovektomie am Tarsometatarsalgelenk |
| 79.67 ↔ | Débridement einer offenen Fraktur an Tarsalia und Metatarsalia | 80.78.11 ↔ | Arthroskopische Synovektomie am Metatarsophalangealgelenk |
| 79.68 ↔ | Débridement einer offenen Zehenfraktur | 80.78.19 ↔ | Sonstige arthroskopische Synovektomie an Fuss und Zehen |
| 79.87.10 ↔ | Offene Reposition einer Luxation des oberen Sprunggelenkes | 80.78.20 ↔ | Offene Synovektomie am Tarsometatarsalgelenk |
| 79.87.20 ↔ | Offene Reposition einer Luxation des unteren Sprunggelenkes | 80.78.21 ↔ | Offene Synovektomie am Metatarsophalangealgelenk |
| 79.87.99 ↔ | Offene Reposition einer Luxation des Sprunggelenkes, sonstige | 80.78.29 ↔ | Sonstige offene Synovektomie an Fuss und Zehen |
| 79.88.10 ↔ | Offene Reposition einer Luxation eines Zehengelenkes | 80.78.99 ↔ | Synovektomie an Fuss und Zehen, sonstige |
| 79.88.20 ↔ | Offene Reposition einer Luxation eines Metatarsophalangealgelenkes | 80.87.10 ↔ | Arthroskopische lokale Exzision oder Destruktion einer Gelenkläsion am oberen Sprunggelenk |
| 79.88.99 ↔ | Offene Reposition einer Luxation von Fuss und Zehen, sonstige | 80.87.20 ↔ | Arthroskopische lokale Exzision oder Destruktion einer Gelenkläsion am unteren Sprunggelenk |
| | | 80.88.10 ↔ | Arthroskopische lokale Exzision oder Destruktion einer Gelenkläsion an Fuss und Zehen |
| | | 80.88.20 ↔ | Débridement am Metatarsophalangealgelenk |
| | | 80.88.21 ↔ | Zystenexstirpation am Metatarsophalangealgelenk |
| | | 80.88.29 ↔ | Sonstige lokale Exzision oder Destruktion am Metatarsophalangealgelenk |
| | | 80.88.30 ↔ | Débridement an Zehengelenken |
| | | 80.88.40 ↔ | Débridement an sonstigen Fussgelenken |
| | | 80.88.50 ↔ | Zystenexstirpation an sonstigen Gelenken von Fuss und Zehen |
| | | 80.88.59 ↔ | Sonstige lokale Exzision oder Destruktion an sonstigen Gelenken von Fuss und Zehen |
| | | 80.88.99 ↔ | Sonstige lokale Exzision oder Destruktion einer Gelenkläsion an Fuss und Zehen, sonstige |
| | | 80.97.10 ↔ | Arthroskopische Exzision am oberen Sprunggelenk |
| | | 80.97.11 ↔ | Sonstige Exzision am oberen Sprunggelenk |
| | | 80.97.20 ↔ | Arthroskopische Exzision am unteren Sprunggelenk |
| | | 80.97.21 ↔ | Sonstige Exzision am unteren Sprunggelenk |
| | | 80.97.30 ↔ | Entnahme eines Knorpeltransplantates am Sprunggelenk |
| | | 80.97.99 ↔ | Sonstige Exzision am Sprunggelenk, sonstige |
| | | 80.98.10 ↔ | Arthroskopische Exzision an Fuss- und Zehengelenken |
| | | 80.98.11 ↔ | Sonstige Exzision am Metatarsophalangealgelenk |
| | | 80.98.12 ↔ | Sonstige Exzision an sonstigen Fussgelenken |
| | | 80.98.13 ↔ | Sonstige Exzision an Zehengelenken |

| | |
|---|---|
| 80.98.99 ↔ Sonstige Exzision an Fuss- und Zehengelenk, sonstige | 81.96.5C ↔ Sonstige Rekonstruktion an Gelenken, Metatarsophalangealgelenk, subchondrale Knocheneröffnung mit Einbringen eines azellulären Implantats, arthroskopisch |
| 81.13 ↔ Subtalare Arthrodese | 81.96.5D ↔ Sonstige Rekonstruktion an Gelenken, Metatarsophalangealgelenk, subchondrale Knocheneröffnung mit Einbringen eines azellulären Implantats, offen chirurgisch |
| 81.14 ↔ Mediotarsale Arthrodese | 81.96.61 ↔ Sonstige Rekonstruktion an Gelenken, Zehengelenk, Refixation eines osteochondralen Fragmentes, arthroskopisch |
| 81.15 ↔ Tarsometatarsale Arthrodese | 81.96.62 ↔ Sonstige Rekonstruktion an Gelenken, Zehengelenk, Refixation eines osteochondralen Fragmentes, offen chirurgisch |
| 81.16 ↔ Metatarsophalangeale Arthrodese | 81.96.69 ↔ Sonstige Rekonstruktion an Gelenken, Zehengelenk, sonstige |
| 81.17 ↔ Sonstige Arthrodese am Fuss | 81.96.6A ↔ Sonstige Rekonstruktion an Gelenken, Zehengelenk, Subchondrale Knocheneröffnung, arthroskopisch |
| 81.18 ↔ Arthrorise am subtalaren Gelenk | 81.96.6B ↔ Sonstige Rekonstruktion an Gelenken, Zehengelenk, Subchondrale Knocheneröffnung, offen chirurgisch |
| 81.49.30 ↔ Subchondrale Knocheneröffnung mit Einbringen eines azellulären Implantats, oberes Sprunggelenk, arthroskopisch | 81.96.6C ↔ Sonstige Rekonstruktion an Gelenken, Zehengelenk, Subchondrale Knocheneröffnung mit Einbringen eines azellulären Implantats, arthroskopisch |
| 81.49.31 ↔ Subchondrale Knocheneröffnung mit Einbringen eines azellulären Implantats, unteres Sprunggelenk, arthroskopisch | 81.96.6D ↔ Sonstige Rekonstruktion an Gelenken, Zehengelenk, Subchondrale Knocheneröffnung mit Einbringen eines azellulären Implantats, offen chirurgisch |
| 81.49.34 ↔ Subchondrale Knocheneröffnung mit Einbringen eines azellulären Implantats, oberes Sprunggelenk, offen chirurgisch | 81.96.71 ↔ Sonstige Rekonstruktion an Gelenken, sonstige Gelenke des Fusses, Refixation eines osteochondralen Fragmentes, arthroskopisch |
| 81.49.35 ↔ Subchondrale Knocheneröffnung mit Einbringen eines azellulären Implantats, unteres Sprunggelenk, offen chirurgisch | 81.96.72 ↔ Sonstige Rekonstruktion an Gelenken, sonstige Gelenke des Fusses, Refixation eines osteochondralen Fragmentes, offen chirurgisch |
| 81.56 ↔ Totalprothese des oberen Sprunggelenks | 81.96.79 ↔ Sonstige Rekonstruktion an Gelenken, sonstige Gelenke des Fusses, sonstige |
| 81.57.10 ↔ Gelenkersatz an Fuss und Zehen, Fusswurzelendoprothese | 81.96.7A ↔ Sonstige Rekonstruktion an Gelenken, sonstige Gelenke des Fusses, subchondrale Knocheneröffnung, arthroskopisch |
| 81.57.11 ↔ Gelenkersatz an Fuss und Zehen, Vorfuss- oder Zehenendoprothese | 81.96.7B ↔ Sonstige Rekonstruktion an Gelenken, sonstige Gelenke des Fusses, subchondrale Knocheneröffnung, offen chirurgisch |
| 81.57.99 ↔ Gelenkersatz an Fuss und Zehen, sonstige | 81.96.7C ↔ Sonstige Rekonstruktion an Gelenken, sonstige Gelenke des Fusses, subchondrale Knocheneröffnung mit Einbringen eines azellulären Implantats, arthroskopisch |
| 81.59.10 ↔ Revision des Gelenkersatzes der unteren Extremitäten, ohne Wechsel | 81.96.7D ↔ Sonstige Rekonstruktion an Gelenken, sonstige Gelenke des Fusses, subchondrale Knocheneröffnung mit Einbringen eines azellulären Implantats, offen chirurgisch |
| 81.59.11 ↔ Revision und Wechsel einer Sprunggelenkendoprothese | 81.96.9A ↔ Sonstige gelenkrekonstruktive und gelenkplastische Eingriffe, Resektionsarthroplastik an Gelenken des Fusses |
| 81.59.12 ↔ Revision und Wechsel einer Fusswurzelendoprothese | 81.99.1C ↔ Arthroskopische Revision eines Gelenkes, Oberes Sprunggelenk |
| 81.59.13 ↔ Revision und Wechsel einer Vorfuss- oder Zehenendoprothese | 81.99.1D ↔ Arthroskopische Revision eines Gelenkes, Unteres Sprunggelenk |
| 81.96.41 ↔ Sonstige Rekonstruktion an Gelenken, Proximales Tibiofibulargelenk, Refixation eines osteochondralen Fragmentes, arthroskopisch | 81.99.1E ↔ Arthroskopische Revision eines Gelenkes, Fuss- und Zehengelenk sonstige |
| 81.96.42 ↔ Sonstige Rekonstruktion an Gelenken, Proximales Tibiofibulargelenk, Refixation eines osteochondralen Fragmentes, offen chirurgisch | 81.99.1F ↔ Arthroskopische Revision eines Gelenkes, Metatarsophalangealgelenk |
| 81.96.49 ↔ Sonstige Rekonstruktion an Gelenken, Proximales Tibiofibulargelenk, sonstige | 81.99.1G ↔ Arthroskopische Revision eines Gelenkes, Zehengelenk |
| 81.96.4A ↔ Sonstige Rekonstruktion an Gelenken, Proximales Tibiofibulargelenk, Subchondrale Knocheneröffnung, arthroskopisch | 81.99.2C ↔ Offen chirurgische Revision eines Gelenkes, Oberes Sprunggelenk |
| 81.96.4B ↔ Sonstige Rekonstruktion an Gelenken, Proximales Tibiofibulargelenk, Subchondrale Knocheneröffnung, offen chirurgisch | 81.99.2D ↔ Offen chirurgische Revision eines Gelenkes, Unteres Sprunggelenk |
| 81.96.4C ↔ Sonstige Rekonstruktion an Gelenken, Proximales Tibiofibulargelenk, Subchondrale Knocheneröffnung mit Einbringen eines azellulären Implantats, arthroskopisch | 81.99.2E ↔ Offen chirurgische Revision eines Gelenkes, Fuss- und Zehengelenk sonstige |
| 81.96.4D ↔ Sonstige Rekonstruktion an Gelenken, Proximales Tibiofibulargelenk, Subchondrale Knocheneröffnung mit Einbringen eines azellulären Implantats, offen chirurgisch | 81.99.2F ↔ Offen chirurgische Revision eines Gelenkes, Metatarsophalangealgelenk |
| 81.96.51 ↔ Sonstige Rekonstruktion an Gelenken, Metatarsophalangealgelenk, Refixation eines osteochondralen Fragmentes, arthroskopisch | 81.99.2G ↔ Offen chirurgische Revision eines Gelenkes, Zehengelenk |
| 81.96.52 ↔ Sonstige Rekonstruktion an Gelenken, Metatarsophalangealgelenk, Refixation eines osteochondralen Fragmentes, offen chirurgisch | |
| 81.96.59 ↔ Sonstige Rekonstruktion an Gelenken, Metatarsophalangealgelenk, sonstige | |
| 81.96.5A ↔ Sonstige Rekonstruktion an Gelenken, Metatarsophalangealgelenk, subchondrale Knocheneröffnung, arthroskopisch | |
| 81.96.5B ↔ Sonstige Rekonstruktion an Gelenken, Metatarsophalangealgelenk, subchondrale Knocheneröffnung, offen chirurgisch | |

| | |
|---|--|
| 81.99.3C ↔ Arthroskopische Operation am Gelenkknorpel, Oberes Sprunggelenk | 81.99.9G ↔ Sonstige offen chirurgische Operationen an Gelenken und Gelenkknorpel, Zehengelenk |
| 81.99.3D ↔ Arthroskopische Operation am Gelenkknorpel, Unteres Sprunggelenk | 81.9A.1D ↔ Knorpeltransplantation und Implantation von in-vitro hergestellten Gewebekulturen, Proximales Tibiofibulargelenk, arthroskopisch |
| 81.99.3E ↔ Arthroskopische Operation am Gelenkknorpel, Fuss- und Zehengelenk sonstige | 81.9A.1G ↔ Knorpeltransplantation und Implantation von in-vitro hergestellten Gewebekulturen, andere Tarsalgelenke und Tarsometatarsalgelenke, arthroskopisch |
| 81.99.3F ↔ Arthroskopische Operation am Gelenkknorpel, Metatarsophalangealgelenk | 81.9A.1H ↔ Knorpeltransplantation und Implantation von in-vitro hergestellten Gewebekulturen, Metatarsophalangealgelenk, arthroskopisch |
| 81.99.3G ↔ Arthroskopische Operation am Gelenkknorpel, Zehengelenk | 81.9A.1I ↔ Knorpeltransplantation und Implantation von in-vitro hergestellten Gewebekulturen, Zehengelenk, arthroskopisch |
| 81.99.4C ↔ Offen chirurgische Operation am Gelenkknorpel, Oberes Sprunggelenk | 81.9A.2D ↔ Knorpeltransplantation und Implantation von in-vitro hergestellten Gewebekulturen, Proximales Tibiofibulargelenk, offen chirurgisch |
| 81.99.4D ↔ Offen chirurgische Operation am Gelenkknorpel, Unteres Sprunggelenk | 81.9A.2G ↔ Knorpeltransplantation und Implantation von in-vitro hergestellten Gewebekulturen, andere Tarsalgelenke und Tarsometatarsalgelenke, offen chirurgisch |
| 81.99.4E ↔ Offen chirurgische Operation am Gelenkknorpel, Fuss- und Zehengelenk sonstige | 81.9A.2H ↔ Knorpeltransplantation und Implantation von in-vitro hergestellten Gewebekulturen, Metatarsophalangealgelenk, offen chirurgisch |
| 81.99.4F ↔ Offen chirurgische Operation am Gelenkknorpel, Metatarsophalangealgelenk | 81.9A.2I ↔ Knorpeltransplantation und Implantation von in-vitro hergestellten Gewebekulturen, Zehengelenk, offen chirurgisch |
| 81.99.4G ↔ Offen chirurgische Operation am Gelenkknorpel, Zehengelenk | 83.84 ↔ Lösung eines Klumpfusses, n.a.klass. |
| 81.99.5C ↔ Arthrorise und Temporäre Fixation eines Gelenkes, Oberes Sprunggelenk | 84.11 ↔ Zehenamputation |
| 81.99.5D ↔ Arthrorise und Temporäre Fixation eines Gelenkes, Unteres Sprunggelenk | 84.25 ↔ Zehen-Replantation |
| 81.99.5E ↔ Arthrorise und Temporäre Fixation eines Gelenkes, Fuss und Zehen, sonstige | 84.26 ↔ Fuss-Replantation |
| 81.99.5F ↔ Arthrorise und Temporäre Fixation eines Gelenkes, Metatarsophalangealgelenk | 86.85.40 ↔ Trennung einer kompletten Syndaktylie mit Verschiebeplastik, Kuppenplastik oder Seitenbandrekonstruktion, des Fusses |
| 81.99.5G ↔ Arthrorise und Temporäre Fixation eines Gelenkes, Zehengelenk | 86.85.60 ↔ Resektion gedoppelter Anteile bei Syndaktylie oder Polydaktylie mit Gelenkrekonstruktion, des Fusses |
| 81.99.83 ↔ Sonstige arthroskopische Operationen an Gelenken und Gelenkstrukturen, oberes Sprunggelenk | 86.85.80 ↔ Korrektur einer Polysyndaktylie durch Fusion gedoppelter Anteile, des Fusses |
| 81.99.9B ↔ Sonstige offen chirurgische Operationen an Gelenken und Gelenkknorpel, Oberes Sprunggelenk | |
| 81.99.9C ↔ Sonstige offen chirurgische Operationen an Gelenken und Gelenkknorpel, unteres Sprunggelenk | |
| 81.99.9E ↔ Sonstige offen chirurgische Operationen an Gelenken und Gelenkknorpel, Fuss und Zehen, sonstige | |
| 81.99.9F ↔ Sonstige offen chirurgische Operationen an Gelenken und Gelenkknorpel, Metatarsophalangealgelenk | |

Prozedur I20-11

| | |
|---|--|
| 77.28.10 ↔ Keilosteotomie am Talus | 78.08.13 ↔ Knorpel-Knochentransplantation an Tarsalia und Metatarsalia, autogen und allogene |
| 77.28.20 ↔ Keilosteotomie am Kalkaneus | 78.09.41 ↔ Knochentransplantation an Phalangen des Fusses, gefässgestielt ohne mikrovaskuläre Anastomose |
| 77.28.30 ↔ Keilosteotomie an sonstigen Tarsalia | 78.09.42 ↔ Knorpel-Knochentransplantation an Phalangen des Fusses, autogen und allogene |
| 77.28.40 ↔ Keilosteotomie an Metatarsalia | 78.18.10 ↔ Geschlossene Reposition einer Kalkaneusfraktur mit Knochenfixation durch Fixateur externe |
| 77.28.99 ↔ Keilosteotomie an Tarsalia und Metatarsalia, sonstige | 78.18.13 ↔ Offene Reposition einer Fraktur an Kalkaneus und Talus mit Knochenfixation durch Fixateur externe |
| 77.38.10 ↔ Rotationsosteotomie an Tarsalia | 78.29.40 ↔ Temporäre Epiphyseodese an Phalangen des Fusses |
| 77.38.11 ↔ Kortikotomie bei Segmenttransport an Tarsalia | 78.29.41 ↔ Permanente Epiphyseodese an Phalangen des Fusses |
| 77.38.12 ↔ Komplexe (mehrdimensionale) Osteotomie (mit Achsenkorrektur) an Tarsalia | 78.29.42 ↔ Therapeutische Epiphyseolyse an Phalangen des Fusses |
| 77.38.13 ↔ Komplexe (mehrdimensionale) Osteotomie (mit Achsenkorrektur) an Metatarsalia | 78.29.49 ↔ Sonstige Verkürzungsosteotomie an Phalangen des Fusses |
| 77.38.19 ↔ Sonstige Knochendurchtrennung an Tarsalia | 78.49.13 ↔ Sonstige plastische Rekonstruktion an Phalangen des Fusses |
| 77.38.29 ↔ Sonstige Knochendurchtrennung an Metatarsalia | 79.27.10 ↔ Offene Reposition einer Talus- und Kalkaneusfraktur ohne innere Knochenfixation |
| 77.38.99 ↔ Sonstige Knochendurchtrennung an Tarsalia und Metatarsalia, sonstige | 79.27.11 ↔ Offene Reposition einer einfachen Fraktur sonstiger Tarsalia und Metatarsalia ohne innere Knochenfixation |
| 77.39.40 ↔ Korrekturosteotomie an Phalangen des Fusses | |
| 77.98.10 ↔ Totale Resektion von Tarsalia | |
| 77.98.11 ↔ Totale Resektion von Metatarsalia | |
| 77.98.99 ↔ Totale Resektion von Tarsalia und Metatarsalia, sonstige | |
| 77.99.40 ↔ Totale Knochenresektionen an Phalangen des Fusses | |
| 78.08.11 ↔ Knochentransplantation an Tarsalia und Metatarsalia, gefässgestielt ohne mikrovaskuläre Anastomose | |

| | |
|--|---|
| 79.27.12 ↔ Offene Reposition einer Mehrfragmentfraktur sonstiger Tarsalia und Metatarsalia ohne innere Knochenfixation | 80.78.19 ↔ Sonstige arthroskopische Synovektomie an Fuss und Zehen |
| 79.27.99 ↔ Offene Reposition einer Fraktur an Tarsalia und Metatarsalia ohne innere Knochenfixation, sonstige | 80.78.20 ↔ Offene Synovektomie am Tarsometatarsalgelenk |
| 79.87.10 ↔ Offene Reposition einer Luxation des oberen Sprunggelenkes | 80.78.21 ↔ Offene Synovektomie am Metatarsophalangealgelenk |
| 79.87.20 ↔ Offene Reposition einer Luxation des unteren Sprunggelenkes | 80.78.29 ↔ Sonstige offene Synovektomie an Fuss und Zehen |
| 79.87.99 ↔ Offene Reposition einer Luxation des Sprunggelenkes, sonstige | 80.78.99 ↔ Synovektomie an Fuss und Zehen, sonstige |
| 79.88.10 ↔ Offene Reposition einer Luxation eines Zehengelenkes | 80.88.10 ↔ Arthroskopische lokale Exzision oder Destruktion einer Gelenkläsion an Fuss und Zehen |
| 79.88.20 ↔ Offene Reposition einer Luxation eines Metatarsophalangealgelenkes | 80.88.20 ↔ Débridement am Metatarsophalangealgelenk |
| 79.88.99 ↔ Offene Reposition einer Luxation von Fuss und Zehen, sonstige | 80.88.21 ↔ Zystenexstirpation am Metatarsophalangealgelenk |
| 80.18.10 ↔ Arthroskopische Arthrotomie von Fuss und Zehen, Gelenkspülung mit Drainage | 80.88.29 ↔ Sonstige lokale Exzision oder Destruktion am Metatarsophalangealgelenk |
| 80.18.11 ↔ Arthroskopische Arthrotomie von Fuss und Zehen, Entfernung freier Gelenkkörper | 80.88.30 ↔ Débridement an Zehengelenken |
| 80.18.12 ↔ Arthroskopische Arthrotomie von Fuss und Zehen, Einlegen oder Entfernen eines Medikamententrägers | 80.88.40 ↔ Débridement an sonstigen Fussgelenken |
| 80.18.20 ↔ Arthrotomie von Fuss und Zehen, Gelenkspülung mit Drainage | 80.88.50 ↔ Zystenexstirpation an sonstigen Gelenken von Fuss und Zehen |
| 80.18.21 ↔ Arthrotomie von Fuss und Zehen, Entfernung freier Gelenkkörper | 80.88.59 ↔ Sonstige lokale Exzision oder Destruktion an sonstigen Gelenken von Fuss und Zehen |
| 80.18.99 ↔ Sonstige Arthrotomie von Fuss und Zehen, sonstige | 80.88.99 ↔ Sonstige lokale Exzision oder Destruktion einer Gelenkläsion an Fuss und Zehen, sonstige |
| 80.78.10 ↔ Arthroskopische Synovektomie am Tarsometatarsalgelenk | 81.57.10 ↔ Gelenkersatz an Fuss und Zehen, Fusswurzelendoprothese |
| 80.78.11 ↔ Arthroskopische Synovektomie am Metatarsophalangealgelenk | 81.57.11 ↔ Gelenkersatz an Fuss und Zehen, Vorfuss- oder Zehenendoprothese |
| | 81.57.99 ↔ Gelenkersatz an Fuss und Zehen, sonstige |
| | 83.78.16 ↔ Sehnentransfer, untere Extremität |
| | 83.81.16 ↔ Sehnen transplantation, Untere Extremität |
| | 83.84 ↔ Lösung eines Klumpfusses, n.a.klass. |
| | 84.25 ↔ Zehen-Replantation |
| | 84.26 ↔ Fuss-Replantation |

Prozedur I20-12

| | |
|--|---|
| 77.48.20 ↔ Knochenbiopsie an Tarsalia und Metatarsalia, Offene Knochenbiopsie | 81.12.10 ↔ Arthrodesse oberes Sprunggelenk mit unterem Sprunggelenk |
| 78.38.10 ↔ Verlängerungsosteotomie am Kalkaneus | 81.12.11 ↔ Arthrodesse oberes Sprunggelenk mit unterem Sprunggelenk und Chopartgelenk |
| 78.38.19 ↔ Verlängerungsosteotomie an sonstigen Tarsalia | 81.12.12 ↔ Arthrodesse unteres Sprunggelenk, zwei Sprunggelenkskammern |
| 78.38.20 ↔ Verlängerungsosteotomie an Metatarsalia | 81.12.13 ↔ Arthrodesse unteres Sprunggelenk, drei Sprunggelenkskammern |
| 78.38.99 ↔ Verlängerungsosteotomie an Tarsalia und Metatarsalia, sonstige | 81.12.99 ↔ Arthrodesse Double, sonstige |
| 79.17.10 ↔ Geschlossene Reposition einer Fraktur des Kalkaneus mit innerer Knochenfixation durch winkelstabile Platte | 81.13 ↔ Subtalare Arthrodesse |
| 79.17.11 ↔ Geschlossene Reposition einer Fraktur des Kalkaneus mit innerer Knochenfixation mittels minimalinvasiver ballonassistierter Technik | 81.14 ↔ Mediotarsale Arthrodesse |
| 79.17.19 ↔ Geschlossene Reposition einer Fraktur des Kalkaneus mit sonstiger innerer Knochenfixation (z. B. durch Schraube, Platte, Draht) | 81.15 ↔ Tarsometatarsale Arthrodesse |
| 79.37.10 ↔ Offene Reposition einer Fraktur an Kalkaneus und Talus mit innerer Knochenfixation durch Platte | 81.49.30 ↔ Subchondrale Knocheneröffnung mit Einbringen eines azellulären Implantats, oberes Sprunggelenk, arthroskopisch |
| 79.37.11 ↔ Offene Reposition einer Fraktur an Kalkaneus und Talus mit sonstiger innerer Knochenfixation | 81.49.31 ↔ Subchondrale Knocheneröffnung mit Einbringen eines azellulären Implantats, unteres Sprunggelenk, arthroskopisch |
| 79.37.20 ↔ Offene Reposition einer Mehrfragmentfraktur an sonstigen Tarsalia mit innerer Knochenfixation durch Platte | 81.49.34 ↔ Subchondrale Knocheneröffnung mit Einbringen eines azellulären Implantats, oberes Sprunggelenk, offen chirurgisch |
| 79.37.21 ↔ Offene Reposition einer Mehrfragmentfraktur an sonstigen Tarsalia mit sonstiger innerer Knochenfixation | 81.49.35 ↔ Subchondrale Knocheneröffnung mit Einbringen eines azellulären Implantats, unteres Sprunggelenk, offen chirurgisch |
| 79.37.30 ↔ Offene Reposition einer Mehrfragmentfraktur an Metatarsalia mit innerer Knochenfixation | 81.56 ↔ Totalprothese des oberen Sprunggelenks |
| 79.37.40 ↔ Offene Reposition einer einfachen Fraktur an sonstigen Tarsalia und Metatarsalia mit innerer Knochenfixation | 81.59.11 ↔ Revision und Wechsel einer Sprunggelenkendoprothese |
| 79.37.99 ↔ Offene Reposition einer Fraktur an Tarsalia und Metatarsalia mit innerer Knochenfixation, sonstige | 86.85.30 ↔ Trennung einer kompletten Syndaktylie mit Verschiebeplastik, Kuppenplastik oder Seitenbandrekonstruktion, der Hand |
| 81.11 ↔ Arthrodesse am Sprunggelenk | 86.85.40 ↔ Trennung einer kompletten Syndaktylie mit Verschiebeplastik, Kuppenplastik oder Seitenbandrekonstruktion, des Fusses |
| | 86.85.50 ↔ Resektion gedoppelter Anteile bei Syndaktylie oder Polydaktylie mit Gelenkrekonstruktion, der Hand |

- 86.85.60 ↔ Resektion gedoppelter Anteile bei Syndaktylie oder Polydaktylie mit Gelenkrekonstruktion, des Fusses
 86.85.70 ↔ Korrektur einer Polysyndaktylie durch Fusion gedoppelter Anteile, der Hand
 86.85.80 ↔ Korrektur einer Polysyndaktylie durch Fusion gedoppelter Anteile, des Fusses

Prozedur I20-13

- 00.9C.21 ‡↔ Einzeitige Mehrfacheingriffe an 2 Mittelfuss- und Zehenstrahlen
 00.9C.22 ‡↔ Einzeitige Mehrfacheingriffe an 3 Mittelfuss- und Zehenstrahlen
 00.9C.23 ‡↔ Einzeitige Mehrfacheingriffe an 4 Mittelfuss- und Zehenstrahlen
 00.9C.24 ‡↔ Einzeitige Mehrfacheingriffe an 5 und mehr Mittelfuss- und Zehenstrahlen

Prozedur I20-14

- 79.17.10 ↔ Geschlossene Reposition einer Fraktur des Kalkaneus mit innerer Knochenfixation durch winkelstabile Platte
 79.17.11 ↔ Geschlossene Reposition einer Fraktur des Kalkaneus mit innerer Knochenfixation mittels minimalinvasiver ballonassistierter Technik
 79.17.19 ↔ Geschlossene Reposition einer Fraktur des Kalkaneus mit sonstiger innerer Knochenfixation (z. B. durch Schraube, Platte, Draht)
 79.37.10 ↔ Offene Reposition einer Fraktur an Kalkaneus und Talus mit innerer Knochenfixation durch Platte
 79.37.11 ↔ Offene Reposition einer Fraktur an Kalkaneus und Talus mit sonstiger innerer Knochenfixation
 79.37.20 ↔ Offene Reposition einer Mehrfragmentfraktur an sonstigen Tarsalia mit innerer Knochenfixation durch Platte
 79.37.21 ↔ Offene Reposition einer Mehrfragmentfraktur an sonstigen Tarsalia mit sonstiger innerer Knochenfixation
 79.37.30 ↔ Offene Reposition einer Mehrfragmentfraktur an Metatarsalia mit innerer Knochenfixation
 79.37.99 ↔ Offene Reposition einer Fraktur an Tarsalia und Metatarsalia mit innerer Knochenfixation, sonstige
 79.88.10 ↔ Offene Reposition einer Luxation eines Zehengelenkes
 79.88.20 ↔ Offene Reposition einer Luxation eines Metatarsophalangealgelenkes
 79.88.99 ↔ Offene Reposition einer Luxation von Fuss und Zehen, sonstige
 81.11 ↔ Arthrodese am Sprunggelenk
 81.12.10 ↔ Arthrodese oberes Sprunggelenk mit unterem Sprunggelenk
 81.12.11 ↔ Arthrodese oberes Sprunggelenk mit unterem Sprunggelenk und Chopartgelenk
 81.12.12 ↔ Arthrodese unteres Sprunggelenk, zwei Sprunggelenkskammern
 81.12.13 ↔ Arthrodese unteres Sprunggelenk, drei Sprunggelenkskammern
 81.12.99 ↔ Arthrodese Double, sonstige
 84.25 ↔ Zehen-Replantation
 84.26 ↔ Fuss-Replantation
 86.85.30 ↔ Trennung einer kompletten Syndaktylie mit Verschiebeplastik, Kuppenplastik oder Seitenbandrekonstruktion, der Hand
 86.85.40 ↔ Trennung einer kompletten Syndaktylie mit Verschiebeplastik, Kuppenplastik oder Seitenbandrekonstruktion, des Fusses
 86.85.50 ↔ Resektion gedoppelter Anteile bei Syndaktylie oder Polydaktylie mit Gelenkrekonstruktion, der Hand
 86.85.60 ↔ Resektion gedoppelter Anteile bei Syndaktylie oder Polydaktylie mit Gelenkrekonstruktion, des Fusses
 86.85.70 ↔ Korrektur einer Polysyndaktylie durch Fusion gedoppelter Anteile, der Hand
 86.85.80 ↔ Korrektur einer Polysyndaktylie durch Fusion gedoppelter Anteile, des Fusses

Prozedur I20-15

- 81.56 ↔ Totalprothese des oberen Sprunggelenks
 81.59.11 ↔ Revision und Wechsel einer Sprunggelenkendoprothese

Prozedur I20-16

- 77.28.10 ↔ Keilosteotomie am Talus
 77.28.20 ↔ Keilosteotomie am Kalkaneus
 77.28.40 ↔ Keilosteotomie an Metatarsalia
 77.38.10 ↔ Rotationsosteotomie an Tarsalia
 77.38.12 ↔ Komplexe (mehrdimensionale) Osteotomie (mit Achsenkorrektur) an Tarsalia
 77.38.13 ↔ Komplexe (mehrdimensionale) Osteotomie (mit Achsenkorrektur) an Metatarsalia
 78.38.10 ↔ Verlängerungsosteotomie am Kalkaneus
 78.38.20 ↔ Verlängerungsosteotomie an Metatarsalia
 81.13 ↔ Subtalare Arthrodese
 81.14 ↔ Mediotarsale Arthrodese
 81.15 ↔ Tarsometatarsale Arthrodese
 81.16 ↔ Metatarsophalangeale Arthrodese
 81.18 ↔ Arthrorise am subtalaren Gelenk

Prozedur I20-17

- 00.9C.22 ‡↔ Einzeitige Mehrfacheingriffe an 3 Mittelfuss- und Zehenstrahlen
 00.9C.23 ‡↔ Einzeitige Mehrfacheingriffe an 4 Mittelfuss- und Zehenstrahlen
 00.9C.24 ‡↔ Einzeitige Mehrfacheingriffe an 5 und mehr Mittelfuss- und Zehenstrahlen

Prozedur I20-18

- 00.9A.61 ‡↔ Verwendung von präoperativ patientenindividuell mittels 3D-Bildgebung gefertigten Implantaten
 00.9A.62 ‡↔ Verwendung von präoperativ patientenindividuell mittels 3D-Bildgebung angepassten Implantaten
 00.9A.63 ‡↔ Intraoperative Anwendung von präoperativ mittels 3D-Bildgebung individuell gefertigter Schablonen zur Navigation (beinhaltet: Schnitt, Bohrung, Positionierung)
 00.9A.64 ‡↔ Verwendung von präoperativ patientenindividuell mittels 3D-Bildgebung sowie 3D-Drucker gefertigte Implantate

Prozedur I20-19

- 78.08.11 ↔ Knochentransplantation an Tarsalia und Metatarsalia, gefässgestielt ohne mikrovaskulärer Anastomose
 78.08.13 ↔ Knorpel-Knochentransplantation an Tarsalia und Metatarsalia, autogen und allogenen
 78.09.11 ↔ Knochentransplantation an Phalangen der Hand, gefässgestielt ohne mikrovaskuläre Anastomose
 78.09.13 ↔ Knorpel-Knochentransplantation an Phalangen der Hand, autogen und allogenen
 78.09.41 ↔ Knochentransplantation an Phalangen des Fusses, gefässgestielt ohne mikrovaskuläre Anastomose
 78.09.42 ↔ Knorpel-Knochentransplantation an Phalangen des Fusses, autogen und allogenen
 78.09.91 ↔ Knochentransplantation an anderen näher bezeichneten Knochen, ausser Gesichtsschädelknochen, gefässgestielt ohne mikrovaskuläre Anastomose

Diagnose I20-2

- G80.0 Spastische tetraplegische Zerebralparese
 G80.1 Spastische diplegische Zerebralparese
 G80.2 Infantile hemiplegische Zerebralparese
 G80.3 Dyskinetische Zerebralparese
 G80.4 Ataktische Zerebralparese
 G80.8 Sonstige infantile Zerebralparese
 G83.0 Diparese und Diplegie der oberen Extremitäten

Prozedur I20-20

- 81.57.11 ↔ Gelenkersatz an Fuss und Zehen, Vorfuss- oder Zehenendoprothese
 81.59.13 ↔ Revision und Wechsel einer Vorfuss-oder Zehenendoprothese

Prozedur I20-21

- 77.38.10 ↔ Rotationsosteotomie an Tarsalia
 77.38.11 ↔ Kortikotomie bei Segmenttransport an Tarsalia
 77.38.12 ↔ Komplexe (mehrdimensionale) Osteotomie (mit Achsenkorrektur) an Tarsalia
 77.38.13 ↔ Komplexe (mehrdimensionale) Osteotomie (mit Achsenkorrektur) an Metatarsalia
 77.38.19 ↔ Sonstige Knochendurchtrennung an Tarsalia
 77.38.29 ↔ Sonstige Knochendurchtrennung an Metatarsalia
 77.38.99 ↔ Sonstige Knochendurchtrennung an Tarsalia und Metatarsalia, sonstige
 77.51 ↔ Plastische Rekonstruktion bei Hallux valgus und rigidus mit Exostosenresektion, Weichteilkorrektur sowie Osteotomie am Os metatarsale I
 77.52 ↔ Plastische Rekonstruktion bei Hallux valgus und rigidus mit Exostosenresektion, Weichteilkorrektur sowie Arthrodese
 77.53 ↔ Plastische Rekonstruktion bei Hallux valgus und rigidus mit anderer Exostosenresektion sowie Weichteilkorrektur
 77.54 ↔ Resektion oder Korrekturosteotomie bei Digitus quintus varus
 77.56 ↔ Plastische Rekonstruktion bei Hammerzehe
 77.57 ↔ Plastische Rekonstruktion bei Krallenzehe
 77.58 ↔ Sonstige Resektion, Arthrodese und plastische Rekonstruktion an Zehen
 77.5A ↔ Sonstige Exostosenresektion bei Hallux valgus und rigidus
 78.39.30 ↔ Verlängerungsosteotomie an Phalangen des Fusses
 79.38 ↔ Offene Reposition einer Zehenfraktur mit innerer Knochenfixation
 80.18.10 ↔ Arthroskopische Arthrotomie von Fuss und Zehen, Gelenkspülung mit Drainage
 80.18.11 ↔ Arthroskopische Arthrotomie von Fuss und Zehen, Entfernung freier Gelenkkörper
 80.18.12 ↔ Arthroskopische Arthrotomie von Fuss und Zehen, Einlegen oder Entfernen eines Medikamententrägers
 80.18.20 ↔ Arthrotomie von Fuss und Zehen, Gelenkspülung mit Drainage
 80.18.21 ↔ Arthrotomie von Fuss und Zehen, Entfernung freier Gelenkkörper
 80.18.99 ↔ Sonstige Arthrotomie von Fuss und Zehen, sonstige
 80.88.10 ↔ Arthroskopische lokale Exzision oder Destruktion einer Gelenkläsion an Fuss und Zehen
 80.88.20 ↔ Débridement am Metatarsophalangealgelenk
 80.88.21 ↔ Zystenexstirpation am Metatarsophalangealgelenk
 80.88.29 ↔ Sonstige lokale Exzision oder Destruktion am Metatarsophalangealgelenk

| | |
|---|--|
| 80.88.30 ↔ Débridement an Zehengelenken | 81.57.10 ↔ Gelenkersatz an Fuss und Zehen, Fusswurzelendoprothese |
| 80.88.40 ↔ Débridement an sonstigen Fussgelenken | 81.57.11 ↔ Gelenkersatz an Fuss und Zehen, Vorfuss- oder Zehenendoprothese |
| 80.88.50 ↔ Zystenexstirpation an sonstigen Gelenken von Fuss und Zehen | 81.57.99 ↔ Gelenkersatz an Fuss und Zehen, sonstige |
| 80.88.59 ↔ Sonstige lokale Exzision oder Destruktion an sonstigen Gelenken von Fuss und Zehen | |
| 80.88.99 ↔ Sonstige lokale Exzision oder Destruktion einer Gelenkläsion an Fuss und Zehen, sonstige | |

Diagnose I20-3

| | |
|--|---|
| G80.0 Spastische tetraplegische Zerebralparese | M07.60 Sonstige Arthritiden bei gastrointestinalen Grundkrankheiten: Mehrere Lokalisationen |
| G80.1 Spastische diplegische Zerebralparese | M07.67 Sonstige Arthritiden bei gastrointestinalen Grundkrankheiten: Knöchel und Fuß |
| G80.2 Infantile hemiplegische Zerebralparese | M08.00 Juvenile chronische Polyarthritis, adulter Typ: Mehrere Lokalisationen |
| G80.3 Dyskinetische Zerebralparese | M08.07 Juvenile chronische Polyarthritis, adulter Typ: Knöchel und Fuß |
| G80.4 Ataktische Zerebralparese | M08.10 Juvenile Spondylitis ankylosans: Mehrere Lokalisationen |
| G80.8 Sonstige infantile Zerebralparese | M08.17 Juvenile Spondylitis ankylosans: Knöchel und Fuß |
| G80.9 Infantile Zerebralparese, nicht näher bezeichnet | M08.20 Juvenile chronische Arthritis, systemisch beginnende Form: Mehrere Lokalisationen |
| M05.00 Felty-Syndrom: Mehrere Lokalisationen | M08.27 Juvenile chronische Arthritis, systemisch beginnende Form: Knöchel und Fuß |
| M05.07 Felty-Syndrom: Knöchel und Fuß | M08.3 Juvenile chronische Arthritis (seronegativ), polyartikuläre Form |
| M05.30 Seropositive chronische Polyarthritis mit Beteiligung sonstiger Organe und Organsysteme: Mehrere Lokalisationen | M08.40 Juvenile chronische Arthritis, oligoartikuläre Form: Mehrere Lokalisationen |
| M05.37 Seropositive chronische Polyarthritis mit Beteiligung sonstiger Organe und Organsysteme: Knöchel und Fuß | M08.47 Juvenile chronische Arthritis, oligoartikuläre Form: Knöchel und Fuß |
| M05.80 Sonstige seropositive chronische Polyarthritis: Mehrere Lokalisationen | M08.80 Sonstige juvenile Arthritis: Mehrere Lokalisationen |
| M05.87 Sonstige seropositive chronische Polyarthritis: Knöchel und Fuß | M08.87 Sonstige juvenile Arthritis: Knöchel und Fuß |
| M05.90 Seropositive chronische Polyarthritis, nicht näher bezeichnet: Mehrere Lokalisationen | M08.90 Juvenile Arthritis, nicht näher bezeichnet: Mehrere Lokalisationen |
| M05.97 Seropositive chronische Polyarthritis, nicht näher bezeichnet: Knöchel und Fuß | M08.97 Juvenile Arthritis, nicht näher bezeichnet: Knöchel und Fuß |
| M06.00 Seronegative chronische Polyarthritis: Mehrere Lokalisationen | M09.00 Juvenile Arthritis bei Psoriasis {L40.5}: Mehrere Lokalisationen |
| M06.07 Seronegative chronische Polyarthritis: Knöchel und Fuß | M09.07 Juvenile Arthritis bei Psoriasis {L40.5}: Knöchel und Fuß |
| M06.10 Adulte Form der Still-Krankheit: Mehrere Lokalisationen | M09.10 Juvenile Arthritis bei Crohn-Krankheit [Enteritis regionalis] {K50.-}: Mehrere Lokalisationen |
| M06.17 Adulte Form der Still-Krankheit: Knöchel und Fuß | M09.17 Juvenile Arthritis bei Crohn-Krankheit [Enteritis regionalis] {K50.-}: Knöchel und Fuß |
| M06.40 Entzündliche Polyarthropathie: Mehrere Lokalisationen | M09.20 Juvenile Arthritis bei Colitis ulcerosa {K51.-}: Mehrere Lokalisationen |
| M06.47 Entzündliche Polyarthropathie: Knöchel und Fuß | M09.27 Juvenile Arthritis bei Colitis ulcerosa {K51.-}: Knöchel und Fuß |
| M06.80 Sonstige näher bezeichnete chronische Polyarthritis: Mehrere Lokalisationen | M09.80 Juvenile Arthritis bei sonstigen anderenorts klassifizierten Krankheiten: Mehrere Lokalisationen |
| M06.87 Sonstige näher bezeichnete chronische Polyarthritis: Knöchel und Fuß | M09.87 Juvenile Arthritis bei sonstigen anderenorts klassifizierten Krankheiten: Knöchel und Fuß |
| M06.90 Chronische Polyarthritis, nicht näher bezeichnet: Mehrere Lokalisationen | M96.0 Pseudarthrose nach Fusion oder Arthrodese |
| M06.97 Chronische Polyarthritis, nicht näher bezeichnet: Knöchel und Fuß | S01.83 Offene Wunde (jeder Teil des Kopfes) mit Verbindung zu einer intrakraniellen Verletzung |
| M07.00 Distale interphalangeale Arthritis psoriatica {L40.5}: Mehrere Lokalisationen | S01.86 Weichteilschaden III. Grades bei geschlossener Fraktur oder Luxation des Kopfes |
| M07.07 Distale interphalangeale Arthritis psoriatica {L40.5}: Knöchel und Fuß | S01.88 Weichteilschaden II. Grades bei offener Fraktur oder Luxation des Kopfes |
| M07.10 Arthritis mutilans {L40.5}: Mehrere Lokalisationen | S01.89 Weichteilschaden III. Grades bei offener Fraktur oder Luxation des Kopfes |
| M07.17 Arthritis mutilans {L40.5}: Knöchel und Fuß | S11.86 Weichteilschaden III. Grades bei geschlossener Fraktur oder Luxation des Halses |
| M07.30 Sonstige psoriatische Arthritiden {L40.5}: Mehrere Lokalisationen | S11.88 Weichteilschaden II. Grades bei offener Fraktur oder Luxation des Halses |
| M07.37 Sonstige psoriatische Arthritiden {L40.5}: Knöchel und Fuß | S11.89 Weichteilschaden III. Grades bei offener Fraktur oder Luxation des Halses |
| M07.40 Arthritis bei Crohn-Krankheit [Enteritis regionalis] {K50.-}: Mehrere Lokalisationen | |
| M07.47 Arthritis bei Crohn-Krankheit [Enteritis regionalis] {K50.-}: Knöchel und Fuß | |
| M07.50 Arthritis bei Colitis ulcerosa {K51.-}: Mehrere Lokalisationen | |
| M07.57 Arthritis bei Colitis ulcerosa {K51.-}: Knöchel und Fuß | |

| | | | |
|--------|---|--------|--|
| S21.83 | Offene Wunde (jeder Teil des Thorax) mit Verbindung zu einer intrathorakalen Verletzung | S51.89 | Weichteilschaden III. Grades bei offener Fraktur oder Luxation des Unterarmes |
| S21.86 | Weichteilschaden III. Grades bei geschlossener Fraktur oder Luxation des Thorax | S61.86 | Weichteilschaden III. Grades bei geschlossener Fraktur oder Luxation des Handgelenkes und der Hand |
| S21.88 | Weichteilschaden II. Grades bei offener Fraktur oder Luxation des Thorax | S61.88 | Weichteilschaden II. Grades bei offener Fraktur oder Luxation des Handgelenkes und der Hand |
| S21.89 | Weichteilschaden III. Grades bei offener Fraktur oder Luxation des Thorax | S61.89 | Weichteilschaden III. Grades bei offener Fraktur oder Luxation des Handgelenkes und der Hand |
| S31.83 | Offene Wunde (jeder Teil des Abdomens, der Lumbosakralgegend und des Beckens) mit Verbindung zu einer intraabdominalen Verletzung | S71.86 | Weichteilschaden III. Grades bei geschlossener Fraktur oder Luxation der Hüfte und des Oberschenkels |
| S31.86 | Weichteilschaden III. Grades bei geschlossener Fraktur oder Luxation der Lendenwirbelsäule und des Beckens | S71.88 | Weichteilschaden II. Grades bei offener Fraktur oder Luxation der Hüfte und des Oberschenkels |
| S31.88 | Weichteilschaden II. Grades bei offener Fraktur oder Luxation der Lendenwirbelsäule und des Beckens | S71.89 | Weichteilschaden III. Grades bei offener Fraktur oder Luxation der Hüfte und des Oberschenkels |
| S31.89 | Weichteilschaden III. Grades bei offener Fraktur oder Luxation der Lendenwirbelsäule und des Beckens | S81.86 | Weichteilschaden III. Grades bei geschlossener Fraktur oder Luxation des Unterschenkels |
| S41.86 | Weichteilschaden III. Grades bei geschlossener Fraktur oder Luxation des Oberarmes | S81.88 | Weichteilschaden II. Grades bei offener Fraktur oder Luxation des Unterschenkels |
| S41.88 | Weichteilschaden II. Grades bei offener Fraktur oder Luxation des Oberarmes | S81.89 | Weichteilschaden III. Grades bei offener Fraktur oder Luxation des Unterschenkels |
| S41.89 | Weichteilschaden III. Grades bei offener Fraktur oder Luxation des Oberarmes | S91.86 | Weichteilschaden III. Grades bei geschlossener Fraktur oder Luxation des Fußes |
| S51.86 | Weichteilschaden III. Grades bei geschlossener Fraktur oder Luxation des Unterarmes | S91.88 | Weichteilschaden II. Grades bei offener Fraktur oder Luxation des Fußes |
| S51.88 | Weichteilschaden II. Grades bei offener Fraktur oder Luxation des Unterarmes | S91.89 | Weichteilschaden III. Grades bei offener Fraktur oder Luxation des Fußes |

Diagnose I20-4

| | | | |
|--------|----------------------------------|--------|---|
| M21.4 | Plattfuß [Pes planus] (erworben) | M21.61 | Erworbener Knick-Plattfuß [Pes planovalgus] |
| M21.60 | Erworbener Hohlfuß [Pes cavus] | Q66.5 | Pes planus congenitus |

Diagnose I20-5

| | | | |
|--------|---|--------|--|
| S01.83 | Offene Wunde (jeder Teil des Kopfes) mit Verbindung zu einer intrakraniellen Verletzung | S31.89 | Weichteilschaden III. Grades bei offener Fraktur oder Luxation der Lendenwirbelsäule und des Beckens |
| S01.86 | Weichteilschaden III. Grades bei geschlossener Fraktur oder Luxation des Kopfes | S41.86 | Weichteilschaden III. Grades bei geschlossener Fraktur oder Luxation des Oberarmes |
| S01.88 | Weichteilschaden II. Grades bei offener Fraktur oder Luxation des Kopfes | S41.88 | Weichteilschaden II. Grades bei offener Fraktur oder Luxation des Oberarmes |
| S01.89 | Weichteilschaden III. Grades bei offener Fraktur oder Luxation des Kopfes | S41.89 | Weichteilschaden III. Grades bei offener Fraktur oder Luxation des Oberarmes |
| S11.86 | Weichteilschaden III. Grades bei geschlossener Fraktur oder Luxation des Halses | S51.86 | Weichteilschaden III. Grades bei geschlossener Fraktur oder Luxation des Unterarmes |
| S11.88 | Weichteilschaden II. Grades bei offener Fraktur oder Luxation des Halses | S51.88 | Weichteilschaden II. Grades bei offener Fraktur oder Luxation des Unterarmes |
| S11.89 | Weichteilschaden III. Grades bei offener Fraktur oder Luxation des Halses | S51.89 | Weichteilschaden III. Grades bei offener Fraktur oder Luxation des Unterarmes |
| S21.83 | Offene Wunde (jeder Teil des Thorax) mit Verbindung zu einer intrathorakalen Verletzung | S61.86 | Weichteilschaden III. Grades bei geschlossener Fraktur oder Luxation des Handgelenkes und der Hand |
| S21.86 | Weichteilschaden III. Grades bei geschlossener Fraktur oder Luxation des Thorax | S61.88 | Weichteilschaden II. Grades bei offener Fraktur oder Luxation des Handgelenkes und der Hand |
| S21.88 | Weichteilschaden II. Grades bei offener Fraktur oder Luxation des Thorax | S61.89 | Weichteilschaden III. Grades bei offener Fraktur oder Luxation des Handgelenkes und der Hand |
| S21.89 | Weichteilschaden III. Grades bei offener Fraktur oder Luxation des Thorax | S71.86 | Weichteilschaden III. Grades bei geschlossener Fraktur oder Luxation der Hüfte und des Oberschenkels |
| S31.83 | Offene Wunde (jeder Teil des Abdomens, der Lumbosakralgegend und des Beckens) mit Verbindung zu einer intraabdominalen Verletzung | S71.88 | Weichteilschaden II. Grades bei offener Fraktur oder Luxation der Hüfte und des Oberschenkels |
| S31.86 | Weichteilschaden III. Grades bei geschlossener Fraktur oder Luxation der Lendenwirbelsäule und des Beckens | S71.89 | Weichteilschaden III. Grades bei offener Fraktur oder Luxation der Hüfte und des Oberschenkels |
| S31.88 | Weichteilschaden II. Grades bei offener Fraktur oder Luxation der Lendenwirbelsäule und des Beckens | S81.86 | Weichteilschaden III. Grades bei geschlossener Fraktur oder Luxation des Unterschenkels |

| | | | |
|--------|---|--------|--|
| S81.88 | Weichteilschaden II. Grades bei offener Fraktur oder Luxation des Unterschenkels | S91.88 | Weichteilschaden II. Grades bei offener Fraktur oder Luxation des Fußes |
| S81.89 | Weichteilschaden III. Grades bei offener Fraktur oder Luxation des Unterschenkels | S91.89 | Weichteilschaden III. Grades bei offener Fraktur oder Luxation des Fußes |
| S91.86 | Weichteilschaden III. Grades bei geschlossener Fraktur oder Luxation des Fußes | | |

Diagnose I20-6

| | | | |
|--------|---|--------|---|
| M00.07 | Arthritis und Polyarthritis durch Staphylokokken: Knöchel und Fuß | M86.17 | Sonstige akute Osteomyelitis: Knöchel und Fuß |
| M00.17 | Arthritis und Polyarthritis durch Pneumokokken: Knöchel und Fuß | M86.27 | Subakute Osteomyelitis: Knöchel und Fuß |
| M00.27 | Arthritis und Polyarthritis durch sonstige Streptokokken: Knöchel und Fuß | M86.37 | Chronische multifokale Osteomyelitis: Knöchel und Fuß |
| M00.87 | Arthritis und Polyarthritis durch sonstige näher bezeichnete bakterielle Erreger: Knöchel und Fuß | M86.47 | Chronische Osteomyelitis mit Fistel: Knöchel und Fuß |
| M00.97 | Eitrige Arthritis, nicht näher bezeichnet: Knöchel und Fuß | M86.57 | Sonstige chronische hämatogene Osteomyelitis: Knöchel und Fuß |
| M86.00 | Akute hämatogene Osteomyelitis: Mehrere Lokalisationen | M86.67 | Sonstige chronische Osteomyelitis: Knöchel und Fuß |
| | | M86.87 | Sonstige Osteomyelitis: Knöchel und Fuß |
| | | M86.97 | Osteomyelitis, nicht näher bezeichnet: Knöchel und Fuß |

Diagnose I20-7

S92.0 Fraktur des Kalkaneus

Diagnose I20-8

| | | | |
|--------|---|--------|---|
| M05.00 | Felty-Syndrom: Mehrere Lokalisationen | M06.00 | Seronegative chronische Polyarthritis: Mehrere Lokalisationen |
| M05.07 | Felty-Syndrom: Knöchel und Fuß | M06.07 | Seronegative chronische Polyarthritis: Knöchel und Fuß |
| M05.10 | Lungenmanifestation der seropositiven chronischen Polyarthritis {J99.0}: Mehrere Lokalisationen | M06.10 | Adulte Form der Still-Krankheit: Mehrere Lokalisationen |
| M05.17 | Lungenmanifestation der seropositiven chronischen Polyarthritis {J99.0}: Knöchel und Fuß | M06.17 | Adulte Form der Still-Krankheit: Knöchel und Fuß |
| M05.20 | Vaskulitis bei seropositiver chronischer Polyarthritis: Mehrere Lokalisationen | M06.20 | Bursitis bei chronischer Polyarthritis: Mehrere Lokalisationen |
| M05.27 | Vaskulitis bei seropositiver chronischer Polyarthritis: Knöchel und Fuß | M06.27 | Bursitis bei chronischer Polyarthritis: Knöchel und Fuß |
| M05.30 | Seropositive chronische Polyarthritis mit Beteiligung sonstiger Organe und Organsysteme: Mehrere Lokalisationen | M06.30 | Rheumaknoten: Mehrere Lokalisationen |
| M05.37 | Seropositive chronische Polyarthritis mit Beteiligung sonstiger Organe und Organsysteme: Knöchel und Fuß | M06.37 | Rheumaknoten: Knöchel und Fuß |
| M05.80 | Sonstige seropositive chronische Polyarthritis: Mehrere Lokalisationen | M06.40 | Entzündliche Polyarthropathie: Mehrere Lokalisationen |
| M05.87 | Sonstige seropositive chronische Polyarthritis: Knöchel und Fuß | M06.47 | Entzündliche Polyarthropathie: Knöchel und Fuß |
| M05.90 | Seropositive chronische Polyarthritis, nicht näher bezeichnet: Mehrere Lokalisationen | M06.80 | Sonstige näher bezeichnete chronische Polyarthritis: Mehrere Lokalisationen |
| M05.97 | Seropositive chronische Polyarthritis, nicht näher bezeichnet: Knöchel und Fuß | M06.87 | Sonstige näher bezeichnete chronische Polyarthritis: Knöchel und Fuß |
| | | M06.90 | Chronische Polyarthritis, nicht näher bezeichnet: Mehrere Lokalisationen |
| | | M06.97 | Chronische Polyarthritis, nicht näher bezeichnet: Knöchel und Fuß |

Prozedur I20-9

81.28 ↔ Interphalangeal-Arthroese

ADRG I21**Bestimmte Eingriffe an Hüftgelenk und Femur**

Prozedur in Tabelle I21-1

DRG I21A**Bestimmte Eingriffe an Hüftgelenk und Femur mit komplexem Eingriff oder bestimmten Verfahren**

Mindestens eine Prozedur in Tabelle I21-2

DRG I21B**Bestimmte Eingriffe an Hüftgelenk und Femur****Prozedur I21-1**

| | | | |
|------------|--|------------|--|
| 77.05.00 ↔ | Sequestrektomie an Femur, n.n.bez. | 78.65.08 ↔ | Knochenimplantatentfernung am Femur, sonstiges Osteosynthesematerial |
| 77.05.10 ↔ | Sequestrektomie an Femur, ohne Einlage eines Medikamententrägers | 80.15.00 ↔ | Sonstige Arthrotomie der Hüfte, n.n.bez. |
| 77.05.11 ↔ | Sequestrektomie an Femur, mit Einlage eines Medikamententrägers | 80.15.10 ↔ | Arthroskopische Arthrotomie der Hüfte, Gelenkspülung mit Drainage |
| 77.05.99 ↔ | Sequestrektomie an Femur, sonstige | 80.15.11 ↔ | Arthroskopische Arthrotomie der Hüfte, Entfernung freier Gelenkkörper |
| 77.15.10 ↔ | Sonstige Knocheninzision ohne Knochendurchtrennung am (sonstigen) Femur, Exploration und Knochenbohrung | 80.15.12 ↔ | Arthroskopische Arthrotomie der Hüfte, Einlegen oder Entfernen eines Medikamententrägers |
| 77.15.11 ↔ | Sonstige Knocheninzision ohne Knochendurchtrennung am Femur, Fremdkörperentfernung | 80.15.20 ↔ | Arthrotomie der Hüfte, Gelenkspülung mit Drainage |
| 77.15.12 ↔ | Sonstige Knocheninzision ohne Knochendurchtrennung am Femur, Einlage und Entfernung eines Medikamententrägers | 80.15.21 ↔ | Arthrotomie der Hüfte, Entfernung freier Gelenkkörper |
| 77.15.13 ↔ | Sonstige Knocheninzision ohne Knochendurchtrennung am Femur, Drainage | 80.15.99 ↔ | Sonstige Arthrotomie der Hüfte, sonstige |
| 77.15.20 ↔ | Sonstige Knocheninzision ohne Knochendurchtrennung am Femur, Exploration und Knochenbohrung am Schenkelhals | 80.25 ↔ | Arthroskopie der Hüfte |
| 77.15.99 ↔ | Sonstige Knocheninzision ohne Knochendurchtrennung am Femur, sonstige | 80.35.20 ↔ | Arthroskopische Gelenkbiopsie an der Hüfte |
| 77.65.20 ↔ | Débridement am Femur | 80.35.30 ↔ | Offene Gelenkbiopsie an der Hüfte |
| 77.65.99 ↔ | Lokale Exzision und Destruktion von Knochenläsion oder -gewebe am Femur, sonstige | 80.35.99 ↔ | Gelenkbiopsie an der Hüfte, sonstige |
| 77.69.12 ↔ | Lokale Exzision und Destruktion von Knochenläsion oder -gewebe am Becken | 80.45 ↔ | Durchtrennung von Gelenkkapsel, Ligament oder Knorpel an der Hüfte |
| 77.69.22 ↔ | Débridement am Becken | 80.49.20 ↔ | Durchtrennung von Gelenkkapsel, Ligament oder Knorpel am Iliosakralgelenk |
| 77.85 ↔ | Sonstige partielle Knochenresektion am Femur | 80.49.30 ↔ | Durchtrennung von Gelenkkapsel, Ligament oder Knorpel an der Symphyse |
| 78.29.30 ↔ | Temporäre Epiphyseodese am Becken | 80.85.00 ↔ | Sonstige lokale Exzision oder Destruktion einer Gelenkläsion an der Hüfte, n.n.bez. |
| 78.29.31 ↔ | Permanente Epiphyseodese am Becken | 80.85.10 ↔ | Arthroskopische lokale Exzision oder Destruktion einer Gelenkläsion an der Hüfte |
| 78.29.32 ↔ | Therapeutische Epiphyseolyse am Becken | 80.85.11 ↔ | Débridement am Hüftgelenk |
| 78.29.39 ↔ | Sonstige Verkürzungsosteotomie am Becken | 80.85.12 ↔ | Zystenexstirpation am Hüftgelenk |
| 78.49.12 ↔ | Sonstige plastische Rekonstruktion am Becken | 80.85.21 ↔ | Taillierung, Osteochondroplastik am Schenkelhals, arthroskopisch |
| 78.65.01 ↔ | Knochenimplantatentfernung am Femur, Draht, intramedullärer Draht, Schraube, Zuggurtung/Cerclage, (winkelstabile) Platte, Winkelplatte/Kondylenplatte, dynamische Kompressionsschraube, Marknagel, Fixateur externe, (Blount-)Klammern | 80.85.22 ↔ | Taillierung, Osteochondroplastik am Schenkelhals, offen chirurgisch |
| 78.65.02 ↔ | Knochenimplantatentfernung am Femur (Schenkelhals / proximal / distal, ausser Schaft), Marknagel mit Gelenkkomponente, Verriegelungsnagel, Transfixationsnagel | 80.85.99 ↔ | Sonstige lokale Exzision oder Destruktion einer Gelenkläsion an der Hüfte, sonstige |
| 78.65.03 ↔ | Knochenimplantatentfernung am Femur (Schaft), Marknagel mit Gelenkkomponente | 81.40.10 ↔ | Refixation eines osteochondralen Fragmentes am Hüftgelenk, arthroskopisch |
| 78.65.04 ↔ | Knochenimplantatentfernung am Femur (proximal / Schaft / distal, ausser Schenkelhals), Ringfixateur | 81.40.11 ↔ | Refixation eines osteochondralen Fragmentes am Hüftgelenk, offen chirurgisch |
| 78.65.05 ↔ | Knochenimplantatentfernung am Femur, Entfernung eines Knochen(teil)ersatzes am Femur | 81.40.16 ↔ | Knorpelglättung am Hüftgelenk, arthroskopisch |
| | | 81.40.17 ↔ | Knorpelglättung am Hüftgelenk, offen chirurgisch |
| | | 81.40.20 ↔ | Subchondrale Knocheneröffnung am Hüftgelenk mit Einbringen eines azellulären Implantats, arthroskopisch |
| | | 81.40.21 ↔ | Subchondrale Knocheneröffnung am Hüftgelenk mit Einbringen eines azellulären Implantats, offen chirurgisch |

Prozedur I21-2

| | | | |
|-------------|---|-------------|--|
| 00.9A.61 ‡↔ | Verwendung von präoperativ patientenindividuell mittels 3D-Bildgebung gefertigten Implantaten | 00.9A.64 ‡↔ | Verwendung von präoperativ patientenindividuell mittels 3D-Bildgebung sowie 3D-Drucker gefertigte Implantate |
| 00.9A.62 ‡↔ | Verwendung von präoperativ patientenindividuell mittels 3D-Bildgebung angepassten Implantaten | 81.40.10 ↔ | Refixation eines osteochondralen Fragmentes am Hüftgelenk, arthroskopisch |
| 00.9A.63 ‡↔ | Intraoperative Anwendung von präoperativ mittels 3D-Bildgebung individuell gefertigter Schablonen zur Navigation (beinhaltet: Schnitt, Bohrung, Positionierung) | 81.40.11 ↔ | Refixation eines osteochondralen Fragmentes am Hüftgelenk, offen chirurgisch |

ADRG I22**Gewebe- / Hauttransplantation, ausser an der Hand mit schweren CC oder komplizierender Prozedur oder Eingriff an mehreren Lokalisationen oder schwerem Weichteilschaden**

Keine Hauptdiagnose in Tabelle I22-1 und Prozedur in Tabelle I22-3 und (PCCL > 2 oder Komplizierende Prozeduren oder Eingriff an mehreren Lokalisationen oder Diagnose in Tabelle I22-2)

DRG I22Z**Gewebe- / Hauttransplantation, ausser an der Hand mit schweren CC oder komplizierender Prozedur oder Eingriff an mehreren Lokalisationen oder schwerem Weichteilschaden****Diagnose I22-1**

| | | | |
|--------|--|--------|--|
| C40.1 | Bösartige Neubildung des Knochens und des Gelenkknorpels: Kurze Knochen der oberen Extremität | M13.84 | Sonstige näher bezeichnete Arthritis: Hand |
| C47.1 | Bösartige Neubildung: Periphere Nerven der oberen Extremität, einschließlich Schulter | M13.94 | Arthritis, nicht näher bezeichnet: Hand |
| C49.1 | Bösartige Neubildung: Bindegewebe und andere Weichteilgewebe der oberen Extremität, einschließlich Schulter | M15.1 | Heberden-Knoten (mit Arthropathie) |
| D16.1 | Gutartige Neubildung des Knochens und des Gelenkknorpels: Kurze Knochen der oberen Extremität | M15.2 | Bouchard-Knoten (mit Arthropathie) |
| D21.1 | Sonstige gutartige Neubildungen: Bindegewebe und andere Weichteilgewebe der oberen Extremität, einschließlich Schulter | M18.0 | Primäre Rhizarthrose, beidseitig |
| M00.04 | Arthritis und Polyarthritiden durch Staphylokokken: Hand | M18.1 | Sonstige primäre Rhizarthrose |
| M00.14 | Arthritis und Polyarthritiden durch Pneumokokken: Hand | M18.2 | Posttraumatische Rhizarthrose, beidseitig |
| M00.24 | Arthritis und Polyarthritiden durch sonstige Streptokokken: Hand | M18.3 | Sonstige posttraumatische Rhizarthrose |
| M00.84 | Arthritis und Polyarthritiden durch sonstige näher bezeichnete bakterielle Erreger: Hand | M18.4 | Sonstige sekundäre Rhizarthrose, beidseitig |
| M00.94 | Eitrige Arthritis, nicht näher bezeichnet: Hand | M18.5 | Sonstige sekundäre Rhizarthrose |
| M02.04 | Arthritis nach intestinalem Bypass: Hand | M18.9 | Rhizarthrose, nicht näher bezeichnet |
| M02.14 | Postenteritische Arthritis: Hand | M19.04 | Primäre Arthrose sonstiger Gelenke: Hand |
| M02.24 | Arthritis nach Impfung: Hand | M19.14 | Posttraumatische Arthrose sonstiger Gelenke: Hand |
| M02.34 | Reiter-Krankheit: Hand | M19.24 | Sonstige sekundäre Arthrose: Hand |
| M02.84 | Sonstige reaktive Arthritiden: Hand | M19.84 | Sonstige näher bezeichnete Arthrose: Hand |
| M02.94 | Reaktive Arthritis, nicht näher bezeichnet: Hand | M19.94 | Arthrose, nicht näher bezeichnet: Hand |
| M11.04 | Apatitrheumatismus: Hand | M20.0 | Deformität eines oder mehrerer Finger |
| M11.14 | Familiäre Chondrokalzinose: Hand | M21.84 | Sonstige näher bezeichnete erworbene Deformitäten der Extremitäten: Hand |
| M11.24 | Sonstige Chondrokalzinose: Hand | M21.94 | Erworbene Deformität einer Extremität, nicht näher bezeichnet: Hand |
| M11.84 | Sonstige näher bezeichnete Kristall-Arthropathien: Hand | M24.04 | Freier Gelenkkörper: Hand |
| M11.94 | Kristall-Arthropathie, nicht näher bezeichnet: Hand | M24.14 | Sonstige Gelenkknorpelschädigungen: Hand |
| M12.14 | Kaschin-Beck-Krankheit: Hand | M24.34 | Pathologische Luxation und Subluxation eines Gelenkes, anderenorts nicht klassifiziert: Hand |
| M12.24 | Villonoduläre Synovitis (pigmentiert): Hand | M24.44 | Habituelle Luxation und Subluxation eines Gelenkes: Hand |
| M12.34 | Palindromer Rheumatismus: Hand | M24.54 | Gelenkkontraktur: Hand |
| M12.44 | Hydrops intermittens: Hand | M24.64 | Ankylose eines Gelenkes: Hand |
| M12.54 | Traumatische Arthropathie: Hand | M24.84 | Sonstige näher bezeichnete Gelenkschädigungen, anderenorts nicht klassifiziert: Hand |
| M12.84 | Sonstige näher bezeichnete Arthropathien, anderenorts nicht klassifiziert: Hand | M24.94 | Gelenkschädigung, nicht näher bezeichnet: Hand |
| M13.14 | Monarthritis, anderenorts nicht klassifiziert: Hand | M25.04 | Hämarthros: Hand |
| | | M25.14 | Gelenkfistel: Hand |
| | | M25.24 | Schlottergelenk: Hand |
| | | M25.34 | Sonstige Instabilität eines Gelenkes: Hand |
| | | M25.44 | Gelenkerguss: Hand |
| | | M25.54 | Gelenkschmerz: Hand |
| | | M25.64 | Gelenksteife, anderenorts nicht klassifiziert: Hand |
| | | M25.74 | Osteophyt: Hand |
| | | M25.84 | Sonstige näher bezeichnete Gelenkrankheiten: Hand |
| | | M25.94 | Gelenkrankheit, nicht näher bezeichnet: Hand |

| | | | |
|--------|--|--------|--|
| M65.84 | Sonstige Synovitis und Tenosynovitis: Hand | S62.24 | Fraktur des 1. Mittelhandknochens: Kopf |
| M66.24 | Spontanruptur von Strecksehnen: Hand | S62.30 | Fraktur eines sonstigen Mittelhandknochens: Teil nicht näher bezeichnet |
| M66.30 | Spontanruptur von Beugesehnen: Mehrere Lokalisationen | S62.31 | Fraktur eines sonstigen Mittelhandknochens: Basis |
| M66.34 | Spontanruptur von Beugesehnen: Hand | S62.32 | Fraktur eines sonstigen Mittelhandknochens: Schaft |
| M72.0 | Fibromatose der Palmarfaszie [Dupuytren-Kontraktur] | S62.33 | Fraktur eines sonstigen Mittelhandknochens: Kollum |
| M84.14 | Nichtvereinigung der Frakturrenden [Pseudarthrose]: Hand | S62.34 | Fraktur eines sonstigen Mittelhandknochens: Kopf |
| M84.24 | Verzögerte Frakturheilung: Hand | S62.4 | Multiple Frakturen der Mittelhandknochen |
| M84.34 | Stressfraktur, anderenorts nicht klassifiziert: Hand | S62.50 | Fraktur des Daumens: Teil nicht näher bezeichnet |
| M84.44 | Pathologische Fraktur, anderenorts nicht klassifiziert: Hand | S62.51 | Fraktur des Daumens: Proximale Phalanx |
| M86.04 | Akute hämatogene Osteomyelitis: Hand | S62.52 | Fraktur des Daumens: Distale Phalanx |
| M86.14 | Sonstige akute Osteomyelitis: Hand | S62.60 | Fraktur eines sonstigen Fingers: Teil nicht näher bezeichnet |
| M86.24 | Subakute Osteomyelitis: Hand | S62.61 | Fraktur eines sonstigen Fingers: Proximale Phalanx |
| M86.34 | Chronische multifokale Osteomyelitis: Hand | S62.62 | Fraktur eines sonstigen Fingers: Mittlere Phalanx |
| M86.44 | Chronische Osteomyelitis mit Fistel: Hand | S62.63 | Fraktur eines sonstigen Fingers: Distale Phalanx |
| M86.54 | Sonstige chronische hämatogene Osteomyelitis: Hand | S62.7 | Multiple Frakturen der Finger |
| M86.64 | Sonstige chronische Osteomyelitis: Hand | S62.8 | Fraktur sonstiger und nicht näher bezeichneter Teile des Handgelenkes und der Hand |
| M86.84 | Sonstige Osteomyelitis: Hand | S63.03 | Luxation des Handgelenkes: Mediokarpal (-Gelenk) |
| M86.94 | Osteomyelitis, nicht näher bezeichnet: Hand | S63.04 | Luxation des Handgelenkes: Karpometakarpal (-Gelenk) |
| M87.14 | Knochennekrose durch Arzneimittel: Hand | S63.08 | Luxation des Handgelenkes: Sonstige |
| M87.24 | Knochennekrose durch vorangegangenes Trauma: Hand | S63.10 | Luxation eines Fingers: Teil nicht näher bezeichnet |
| M87.34 | Sonstige sekundäre Knochennekrose: Hand | S63.11 | Luxation eines Fingers: Metakarpophalangeal (-Gelenk) |
| M87.84 | Sonstige Knochennekrose: Hand | S63.12 | Luxation eines Fingers: Interphalangeal (-Gelenk) |
| M87.94 | Knochennekrose, nicht näher bezeichnet: Hand | S63.2 | Multiple Luxationen der Finger |
| M89.64 | Osteopathie nach Poliomyelitis: Hand | S63.3 | Traumatische Ruptur von Bändern des Handgelenkes und der Handwurzel |
| Q68.1 | Angeborene Deformität der Hand | S63.4 | Traumatische Ruptur von Bändern der Finger im Metakarpophalangeal- und Interphalangealgelenk |
| Q71.0 | Angeborenes vollständiges Fehlen der oberen Extremität(en) | S63.51 | Verstauchung und Zerrung des Handgelenkes: Karpal (-Gelenk) |
| Q71.1 | Angeborenes Fehlen des Ober- und Unterarmes bei vorhandener Hand | S63.52 | Verstauchung und Zerrung des Handgelenkes: Radiokarpal (-Band) (-Gelenk) |
| Q71.3 | Angeborenes Fehlen der Hand oder eines oder mehrerer Finger | S63.53 | Verstauchung und Zerrung des Handgelenkes: Karpometakarpal (-Gelenk) |
| Q71.6 | Spalthand | S63.58 | Verstauchung und Zerrung des Handgelenkes: Sonstige Teile |
| S56.0 | Verletzung von Beugemuskeln und -sehnen des Daumens in Höhe des Unterarmes | S63.60 | Verstauchung und Zerrung eines oder mehrerer Finger: Teil nicht näher bezeichnet |
| S56.1 | Verletzung von Beugemuskeln und -sehnen eines oder mehrerer sonstiger Finger in Höhe des Unterarmes | S63.61 | Verstauchung und Zerrung eines oder mehrerer Finger: Metakarpophalangeal (-Gelenk) |
| S56.3 | Verletzung von Streck- oder Abduktormuskeln und -sehnen des Daumens in Höhe des Unterarmes | S63.62 | Verstauchung und Zerrung eines oder mehrerer Finger: Interphalangeal (-Gelenk) |
| S56.4 | Verletzung von Streckmuskeln und -sehnen eines oder mehrerer sonstiger Finger in Höhe des Unterarmes | S63.68 | Verstauchung und Zerrung eines oder mehrerer Finger: Sonstige Teile |
| S62.20 | Fraktur des 1. Mittelhandknochens: Teil nicht näher bezeichnet | S63.7 | Verstauchung und Zerrung sonstiger und nicht näher bezeichneter Teile der Hand |
| S62.21 | Fraktur des 1. Mittelhandknochens: Basis | T87.0 | Komplikationen durch replantierte (Teile der) obere(n) Extremität |
| S62.22 | Fraktur des 1. Mittelhandknochens: Schaft | | |
| S62.23 | Fraktur des 1. Mittelhandknochens: Kollum | | |

Diagnose I22-2

| | | | |
|--------|---|--------|---|
| S01.83 | Offene Wunde (jeder Teil des Kopfes) mit Verbindung zu einer intrakraniellen Verletzung | S21.83 | Offene Wunde (jeder Teil des Thorax) mit Verbindung zu einer intrathorakalen Verletzung |
| S01.86 | Weichteilschaden III. Grades bei geschlossener Fraktur oder Luxation des Kopfes | S21.86 | Weichteilschaden III. Grades bei geschlossener Fraktur oder Luxation des Thorax |
| S01.88 | Weichteilschaden II. Grades bei offener Fraktur oder Luxation des Kopfes | S21.88 | Weichteilschaden II. Grades bei offener Fraktur oder Luxation des Thorax |
| S01.89 | Weichteilschaden III. Grades bei offener Fraktur oder Luxation des Kopfes | S21.89 | Weichteilschaden III. Grades bei offener Fraktur oder Luxation des Thorax |
| S11.86 | Weichteilschaden III. Grades bei geschlossener Fraktur oder Luxation des Halses | S31.83 | Offene Wunde (jeder Teil des Abdomens, der Lumbosakralgegend und des Beckens) mit Verbindung zu einer intraabdominalen Verletzung |
| S11.88 | Weichteilschaden II. Grades bei offener Fraktur oder Luxation des Halses | S31.86 | Weichteilschaden III. Grades bei geschlossener Fraktur oder Luxation der Lendenwirbelsäule und des Beckens |
| S11.89 | Weichteilschaden III. Grades bei offener Fraktur oder Luxation des Halses | | |

| | | | |
|--------|--|--------|--|
| S31.88 | Weichteilschaden II. Grades bei offener Fraktur oder Luxation der Lendenwirbelsäule und des Beckens | S61.89 | Weichteilschaden III. Grades bei offener Fraktur oder Luxation des Handgelenkes und der Hand |
| S31.89 | Weichteilschaden III. Grades bei offener Fraktur oder Luxation der Lendenwirbelsäule und des Beckens | S71.86 | Weichteilschaden III. Grades bei geschlossener Fraktur oder Luxation der Hüfte und des Oberschenkels |
| S41.86 | Weichteilschaden III. Grades bei geschlossener Fraktur des Oberarmes | S71.88 | Weichteilschaden II. Grades bei offener Fraktur oder Luxation der Hüfte und des Oberschenkels |
| S41.88 | Weichteilschaden II. Grades bei offener Fraktur oder Luxation des Oberarmes | S71.89 | Weichteilschaden III. Grades bei offener Fraktur oder Luxation der Hüfte und des Oberschenkels |
| S41.89 | Weichteilschaden III. Grades bei offener Fraktur oder Luxation des Oberarmes | S81.86 | Weichteilschaden III. Grades bei geschlossener Fraktur oder Luxation des Unterschenkels |
| S51.86 | Weichteilschaden III. Grades bei geschlossener Fraktur oder Luxation des Unterarmes | S81.88 | Weichteilschaden II. Grades bei offener Fraktur oder Luxation des Unterschenkels |
| S51.88 | Weichteilschaden II. Grades bei offener Fraktur oder Luxation des Unterarmes | S81.89 | Weichteilschaden III. Grades bei offener Fraktur oder Luxation des Unterschenkels |
| S51.89 | Weichteilschaden III. Grades bei offener Fraktur oder Luxation des Unterarmes | S91.86 | Weichteilschaden III. Grades bei geschlossener Fraktur oder Luxation des Fußes |
| S61.86 | Weichteilschaden III. Grades bei geschlossener Fraktur oder Luxation des Handgelenkes und der Hand | S91.88 | Weichteilschaden II. Grades bei offener Fraktur oder Luxation des Fußes |
| S61.88 | Weichteilschaden II. Grades bei offener Fraktur oder Luxation des Handgelenkes und der Hand | S91.89 | Weichteilschaden III. Grades bei offener Fraktur oder Luxation des Fußes |

Prozedur I22-3

| | | | |
|------------|--|------------|--|
| 83.82.10 ↔ | Faszientransplantation, Kopf und Hals | 83.82.39 ↔ | Transplantation eines osteomyokutanen oder osteofasziokutanen Lappens, Andere Lokalisation |
| 83.82.11 ↔ | Faszientransplantation, Schulter und Axilla | 83.8A.30 ↔ | Revision von einer sonstigen Lappenplastik mit mikrovaskulärer Anastomosierung aus Muskel oder Faszie, Kopf und Hals |
| 83.82.12 ↔ | Faszientransplantation, Oberarm und Ellenbogen | 83.8A.31 ↔ | Revision von einer sonstigen Lappenplastik mit mikrovaskulärer Anastomosierung aus Muskel oder Faszie, Schulter und Axilla |
| 83.82.13 ↔ | Faszientransplantation, Unterarm | 83.8A.32 ↔ | Revision von einer sonstigen Lappenplastik mit mikrovaskulärer Anastomosierung aus Muskel oder Faszie, Oberarm und Ellenbogen |
| 83.82.14 ↔ | Faszientransplantation, Brustwand, Bauch und Rücken | 83.8A.33 ↔ | Revision von einer sonstigen Lappenplastik mit mikrovaskulärer Anastomosierung aus Muskel oder Faszie, Unterarm |
| 83.82.15 ↔ | Faszientransplantation, Leisten- und Genitalregion und Gesäss | 83.8A.34 ↔ | Revision von einer sonstigen Lappenplastik mit mikrovaskulärer Anastomosierung aus Muskel oder Faszie, Brustwand, Bauch und Rücken |
| 83.82.16 ↔ | Faszientransplantation, Untere Extremität | 83.8A.35 ↔ | Revision von einer sonstigen Lappenplastik mit mikrovaskulärer Anastomosierung aus Muskel oder Faszie, Leisten- und Genitalregion und Gesäss |
| 83.82.19 ↔ | Faszientransplantation, Andere Lokalisation | 83.8A.36 ↔ | Revision von einer sonstigen Lappenplastik mit mikrovaskulärer Anastomosierung aus Muskel oder Faszie, Untere Extremität |
| 83.82.20 ↔ | Transplantation eines lokalen Muskel- oder Faszienlappens, Kopf und Hals | 83.8A.39 ↔ | Revision von einer sonstigen Lappenplastik mit mikrovaskulärer Anastomosierung aus Muskel oder Faszie, andere Lokalisation |
| 83.82.21 ↔ | Transplantation eines lokalen Muskel- oder Faszienlappens, Schulter und Axilla | 84.20 ↔ | Replantation einer Extremität, n.n.bez. |
| 83.82.22 ↔ | Transplantation eines lokalen Muskel- oder Faszienlappens, Oberarm und Ellenbogen | 84.21 ↔ | Daumen-Replantation |
| 83.82.23 ↔ | Transplantation eines lokalen Muskel- oder Faszienlappens, Unterarm | 84.22 ↔ | Finger-Replantation (ausser Daumen) |
| 83.82.24 ↔ | Transplantation eines lokalen Muskel- oder Faszienlappens, Brustwand, Bauch und Rücken | 84.23.00 ↔ | Replantation von Vorderarm, Handgelenk oder Hand, n.n.bez. |
| 83.82.25 ↔ | Transplantation eines lokalen Muskel- oder Faszienlappens, Leisten- und Genitalregion und Gesäss | 84.23.10 ↔ | Replantation von Vorderarm |
| 83.82.26 ↔ | Transplantation eines lokalen Muskel- oder Faszienlappens, Untere Extremität | 84.23.12 ↔ | Replantation von der Mittelhand |
| 83.82.29 ↔ | Transplantation eines lokalen Muskel- oder Faszienlappens, Andere Lokalisation | 84.23.13 ↔ | Replantation vom Handgelenk |
| 83.82.30 ↔ | Transplantation eines osteomyokutanen oder osteofasziokutanen Lappens, Kopf und Hals | 84.23.99 ↔ | Replantation von Vorderarm, Handgelenk oder Hand, sonstige |
| 83.82.31 ↔ | Transplantation eines osteomyokutanen oder osteofasziokutanen Lappens, Schulter und Axilla | 84.24.00 ↔ | Replantation im Ellenbogenbereich oder Oberarm, n.n.bez. |
| 83.82.32 ↔ | Transplantation eines osteomyokutanen oder osteofasziokutanen Lappens, Oberarm und Ellenbogen | 84.24.11 ↔ | Replantation im Ellenbogenbereich |
| 83.82.33 ↔ | Transplantation eines osteomyokutanen oder osteofasziokutanen Lappens, Unterarm | 84.24.12 ↔ | Replantation vom Oberarm |
| 83.82.34 ↔ | Transplantation eines osteomyokutanen oder osteofasziokutanen Lappens, Brustwand, Bauch und Rücken | 84.24.99 ↔ | Replantation im Ellenbogenbereich oder Oberarm, sonstige |
| 83.82.35 ↔ | Transplantation eines osteomyokutanen oder osteofasziokutanen Lappens, Leisten- und Genitalregion und Gesäss | 84.25 ↔ | Zehen-Replantation |
| 83.82.36 ↔ | Transplantation eines osteomyokutanen oder osteofasziokutanen Lappens, Untere Extremität | 84.26 ↔ | Fuss-Replantation |
| | | 84.27.11 ↔ | Replantation im Kniebereich |

| | |
|---|--|
| 84.27.12 ↔ Replantation vom Unterschenkel | 86.7A.61 ↔ Transpositionsplastik (VY), grossflächig, am Kopf |
| 84.27.99 ↔ Replantation von Unterschenkel oder Sprunggelenk, sonstige | 86.7A.6D ↔ Transpositionsplastik (VY), grossflächig, am Fuss |
| 84.28 ↔ Oberschenkel-Replantation | 86.7A.6E ↔ Transpositionsplastik (VY), grossflächig, an anderer Lokalisation |
| 84.29 ↔ Replantation einer Extremität, sonstige | 86.7A.71 ↔ Insellappenplastik, kleinflächig, am Kopf |
| 84.99.14 ↔ Borggreve-Plastik | 86.7A.7D ↔ Insellappenplastik, kleinflächig, am Fuss |
| 84.99.31 ↔ Transplantation von Vorderarm, Handgelenk oder Hand | 86.7A.7E ↔ Insellappenplastik, kleinflächig, an anderer Lokalisation |
| 85.K6.13 ↔ Revision von Haut-Muskel- und Haut-Fett-Lappenplastiken an der Mamma, mit Neuanlage und Korrektur der Gefässanastomose | 86.7A.81 ↔ Insellappenplastik, grossflächig, am Kopf |
| 86.6A.11 ↔ Autologe Vollhauttransplantation, kleinflächig, am Kopf | 86.7A.8D ↔ Insellappenplastik, grossflächig, am Fuss |
| 86.6A.12 ↔ Autologe Vollhauttransplantation, kleinflächig, am Hals | 86.7A.8E ↔ Insellappenplastik, grossflächig, an anderer Lokalisation |
| 86.6A.13 ↔ Autologe Vollhauttransplantation, kleinflächig, an Schulter und Axilla | 86.7B.11 ↔ Gestielte regionale Lappenplastik, am Kopf |
| 86.6A.14 ↔ Autologe Vollhauttransplantation, kleinflächig, an Oberarm und Ellenbogen | 86.7B.12 ↔ Gestielte regionale Lappenplastik, am Hals |
| 86.6A.15 ↔ Autologe Vollhauttransplantation, kleinflächig, am Unterarm | 86.7B.13 ↔ Gestielte regionale Lappenplastik, an Schulter und Axilla |
| 86.6A.17 ↔ Autologe Vollhauttransplantation, kleinflächig, an Brustwand und Rücken | 86.7B.14 ↔ Gestielte regionale Lappenplastik, an Oberarm und Ellenbogen |
| 86.6A.18 ↔ Autologe Vollhauttransplantation, kleinflächig, an Bauchregion und Leiste | 86.7B.15 ↔ Gestielte regionale Lappenplastik, am Unterarm |
| 86.6A.1A ↔ Autologe Vollhauttransplantation, kleinflächig, am Gesäss | 86.7B.17 ↔ Gestielte regionale Lappenplastik, an Brustwand und Rücken |
| 86.6A.1B ↔ Autologe Vollhauttransplantation, kleinflächig, an Oberschenkel und Knie | 86.7B.18 ↔ Gestielte regionale Lappenplastik, an Bauchregion und Leiste |
| 86.6A.1C ↔ Autologe Vollhauttransplantation, kleinflächig, am Unterschenkel | 86.7B.1A ↔ Gestielte regionale Lappenplastik, am Gesäss |
| 86.6A.1D ↔ Autologe Vollhauttransplantation, kleinflächig, am Fuss | 86.7B.1B ↔ Gestielte regionale Lappenplastik, an Oberschenkel und Knie |
| 86.6A.21 ↔ Autologe Vollhauttransplantation, grossflächig, am Kopf | 86.7B.1C ↔ Gestielte regionale Lappenplastik, am Unterschenkel |
| 86.6A.22 ↔ Autologe Vollhauttransplantation, grossflächig, am Hals | 86.7B.1D ↔ Gestielte regionale Lappenplastik, am Fuss |
| 86.6A.23 ↔ Autologe Vollhauttransplantation, grossflächig, an Schulter und Axilla | 86.7C.11 ↔ Gestielte Fernlappenplastik, am Kopf |
| 86.6A.24 ↔ Autologe Vollhauttransplantation, grossflächig, an Oberarm und Ellenbogen | 86.7C.12 ↔ Gestielte Fernlappenplastik, am Hals |
| 86.6A.25 ↔ Autologe Vollhauttransplantation, grossflächig, am Unterarm | 86.7C.13 ↔ Gestielte Fernlappenplastik, an Schulter und Axilla |
| 86.6A.27 ↔ Autologe Vollhauttransplantation, grossflächig, an Brustwand und Rücken | 86.7C.14 ↔ Gestielte Fernlappenplastik, an Oberarm und Ellenbogen |
| 86.6A.28 ↔ Autologe Vollhauttransplantation, grossflächig, an Bauchregion und Leiste | 86.7C.15 ↔ Gestielte Fernlappenplastik, am Unterarm |
| 86.6A.2A ↔ Autologe Vollhauttransplantation, grossflächig, am Gesäss | 86.7C.17 ↔ Gestielte Fernlappenplastik, an Brustwand und Rücken |
| 86.6A.2B ↔ Autologe Vollhauttransplantation, grossflächig, an Oberschenkel und Knie | 86.7C.18 ↔ Gestielte Fernlappenplastik, an Bauchregion und Leiste |
| 86.6A.2C ↔ Autologe Vollhauttransplantation, grossflächig, am Unterschenkel | 86.7C.1A ↔ Gestielte Fernlappenplastik, am Gesäss |
| 86.6A.2D ↔ Autologe Vollhauttransplantation, grossflächig, am Fuss | 86.7C.1B ↔ Gestielte Fernlappenplastik, an Oberschenkel und Knie |
| 86.7A.31 ↔ Verschiebe-Rotationsplastik, kleinflächig, am Kopf | 86.7C.1C ↔ Gestielte Fernlappenplastik, am Unterschenkel |
| 86.7A.3D ↔ Verschiebe-Rotationsplastik, kleinflächig, am Fuss | 86.7C.1D ↔ Gestielte Fernlappenplastik, am Fuss |
| 86.7A.3E ↔ Verschiebe-Rotationsplastik, kleinflächig, an anderer Lokalisation | 86.7E.21 ↔ Revision von gestielter regionaler Lappenplastik, am Kopf |
| 86.7A.41 ↔ Verschiebe-Rotationsplastik, grossflächig, am Kopf | 86.7E.26 ↔ Revision von gestielter regionaler Lappenplastik, an der Hand |
| 86.7A.4D ↔ Verschiebe-Rotationsplastik, grossflächig, am Fuss | 86.7E.2D ↔ Revision von gestielter regionaler Lappenplastik, am Fuss |
| 86.7A.4E ↔ Verschiebe-Rotationsplastik, grossflächig, an anderer Lokalisation | 86.7E.2E ↔ Revision von gestielter regionaler Lappenplastik, an anderer Lokalisation |
| 86.7A.51 ↔ Transpositionsplastik (VY), kleinflächig, am Kopf | 86.7E.31 ↔ Revision von gestielter Fernlappenplastik, am Kopf |
| 86.7A.5D ↔ Transpositionsplastik (VY), kleinflächig, am Fuss | 86.7E.36 ↔ Revision von gestielter Fernlappenplastik, an der Hand |
| 86.7A.5E ↔ Transpositionsplastik (VY), kleinflächig, an anderer Lokalisation | 86.7E.3D ↔ Revision von gestielter Fernlappenplastik, am Fuss |
| | 86.7E.3E ↔ Revision von gestielter Fernlappenplastik, an anderer Lokalisation |
| | 86.7E.41 ↔ Revision von einer Plastik mit freien Lappen mit mikrovasculärer Anastomosierung, am Kopf |
| | 86.7E.46 ↔ Revision von einer Plastik mit freien Lappen mit mikrovasculärer Anastomosierung, an der Hand |
| | 86.7E.4D ↔ Revision von einer Plastik mit freien Lappen mit mikrovasculärer Anastomosierung, am Fuss |
| | 86.7E.4E ↔ Revision von einer Plastik mit freien Lappen mit mikrovasculärer Anastomosierung, an anderer Lokalisation |

ADRG I23**Bestimmte Eingriffe ausser an Hüftgelenk und Femur**

Prozedur in Tabelle I23-1

DRG I23A**Bestimmte Eingriffe ausser an Hüftgelenk und Femur mit komplizierendem Eingriff oder Alter < 12 Jahre oder äusserst schwere CC**

Prozedur in Tabelle I23-2 oder Alter < 12 Jahre oder PCCL > 3

DRG I23B**Bestimmte Eingriffe ausser an Hüftgelenk und Femur, Alter > 11 Jahre und bestimmte Eingriffe an der Wirbelsäule oder am Becken**

Prozedur in Tabelle I23-3

DRG I23C**Bestimmte Eingriffe ausser an Hüftgelenk und Femur, Alter > 11 Jahre****Prozedur I23-1**

| | | | |
|------------|--|------------|--|
| 01.6X.10 ↔ | Exzision und Destruktion von Tumorgewebe an der Schädelbasis | 76.5X.70 ↔ | Implantation einer Totalendoprothese am Kiefergelenk mit vorgefertigten Komponenten |
| 01.6X.11 ↔ | Exzision und Destruktion von Tumorgewebe an der Kalotte | 76.5X.71 ↔ | Implantation einer Totalendoprothese am Kiefergelenk mit CAD-CAM gefertigten Komponenten |
| 01.6X.20 ↔ | Exzision und Destruktion vom sonstigem erkrankten Gewebe an der Schädelbasis | 76.5X.90 ↔ | Sonstige temporomandibuläre Arthroplastik oder Diskoplastik am Kiefergelenk |
| 01.6X.21 ↔ | Exzision und Destruktion von sonstigem erkrankten Gewebe an der Kalotte | 76.5X.99 ↔ | Temporomandibuläre Arthroplastik, sonstige |
| 01.6X.22 ↔ | Exzision und Destruktion von sonstigem erkrankten Gewebe an der Kalotte mit Hirnhäuten | 76.97 ↔ | Entfernen von internem Osteosynthesematerial vom Gesichtsschädelknochen |
| 03.9A.31 ↔ | Revision ohne Ersatz eines Neurostimulators zur epiduralen Neurostimulation | 77.00 ↔ | Sequestrektomie, n.n.bez. |
| 03.9A.32 ↔ | Revision ohne Ersatz eines Neurostimulators zur Vorderwurzel-Neurostimulation | 77.01.00 ↔ | Sequestrektomie an Skapula, Klavikula, Rippen und Sternum, n.n.bez. |
| 34.03 ↔ | Wiedereröffnung einer Thorakotomie | 77.01.10 ↔ | Sequestrektomie an Skapula und Klavikula, ohne Einlage eines Medikamententrägers |
| 34.89.00 ↔ | Sonstige Operationen am Zwerchfell, n.n.bez. | 77.01.11 ↔ | Sequestrektomie an Skapula und Klavikula, mit Einlage eines Medikamententrägers |
| 34.89.10 ↔ | Sonstige Operationen am Zwerchfell, Inzision (Zwerchfellspaltung) | 77.01.20 ↔ | Sequestrektomie an Rippen und Sternum, ohne Einlage eines Medikamententrägers |
| 34.89.99 ↔ | Sonstige Operationen am Zwerchfell, sonstige | 77.01.21 ↔ | Sequestrektomie an Rippen und Sternum, mit Einlage eines Medikamententrägers |
| 34.99.00 ↔ | Sonstige Operationen am Thorax, n.n.bez. | 77.01.99 ↔ | Sequestrektomie an Skapula, Klavikula, Rippen und Sternum, sonstige |
| 34.99.10 ↔ | Entnahme von Rippenknorpel als Transplantat | 77.03.00 ↔ | Sequestrektomie an Radius und Ulna, n.n.bez. |
| 34.99.99 ↔ | Sonstige Operationen am Thorax, sonstige | 77.03.10 ↔ | Sequestrektomie an Radius und Ulna, ohne Einlage eines Medikamententrägers |
| 37.31.00 ↔ | Perikardektomie, n.n.bez. | 77.03.11 ↔ | Sequestrektomie an Radius und Ulna, mit Einlage eines Medikamententrägers |
| 37.31.10 ↔ | Perikardektomie, partiell | 77.03.99 ↔ | Sequestrektomie an Radius und Ulna, sonstige |
| 37.31.20 ↔ | Perikardektomie, total | 77.06.00 ↔ | Sequestrektomie an der Patella, n.n.bez. |
| 37.31.30 ↔ | Adhäsiolyse am Perikard | 77.06.10 ↔ | Sequestrektomie an der Patella, ohne Einlage eines Medikamententrägers |
| 37.31.99 ↔ | Perikardektomie, sonstige | 77.06.11 ↔ | Sequestrektomie an der Patella, mit Einlage eines Medikamententrägers |
| 56.94 ↔ | Entfernen eines elektronischen Ureterstimulators | 77.06.99 ↔ | Sequestrektomie an der Patella, sonstige |
| 76.01 ↔ | Sequestrektomie an Gesichtsschädelknochen | 77.07.00 ↔ | Sequestrektomie an Tibia und Fibula, n.n.bez. |
| 76.09.10 ↔ | Reosteotomie nach Frakturposition | 77.07.10 ↔ | Sequestrektomie an Tibia und Fibula, ohne Einlage eines Medikamententrägers |
| 76.5X.00 ↔ | Kondylektomie am Kiefergelenk mit Rekonstruktion | 77.07.11 ↔ | Sequestrektomie an Tibia und Fibula, mit Einlage eines Medikamententrägers |
| 76.5X.10 ↔ | Kondylektomie am Kiefergelenk mit Rekonstruktion | 77.07.99 ↔ | Sequestrektomie an Tibia und Fibula, sonstige |
| 76.5X.19 ↔ | Sonstige Kondylektomie am Kiefergelenk | 77.09.00 ↔ | Sequestrektomie an anderen näher bezeichneten Knochen, ohne Gesichtsschädelknochen, n.n.bez. |
| 76.5X.20 ↔ | Diskoplastik am Kiefergelenk mit Rekonstruktion | 77.09.10 ↔ | Sequestrektomie an Phalangen der Hand, ohne Einlage eines Medikamententrägers |
| 76.5X.29 ↔ | Sonstige Diskoplastik am Kiefergelenk | 77.09.11 ↔ | Sequestrektomie an Phalangen der Hand, mit Einlage eines Medikamententrägers |
| 76.5X.30 ↔ | Exstirpation des Discus articularis am Kiefergelenk mit Rekonstruktion | 77.09.30 ↔ | Sequestrektomie am Beckenknochen, ohne Einlage eines Medikamententrägers |
| 76.5X.39 ↔ | Sonstige Exstirpation des Discus articularis am Kiefergelenk | 77.09.31 ↔ | Sequestrektomie am Beckenknochen, mit Einlage eines Medikamententrägers |
| 76.5X.40 ↔ | Resektion am Tuberculum articulare des Kiefergelenks | | |
| 76.5X.41 ↔ | Plastische Rekonstruktion am Kiefergelenk | | |
| 76.5X.42 ↔ | Gelenkstabilisierung (bewegungseinschränkend) des Kiefergelenks | | |
| 76.5X.50 ↔ | Arthroskopische Entfernung eines freien Gelenkkörpers am Kiefergelenk | | |
| 76.5X.59 ↔ | Sonstige Entfernung eines freien Gelenkkörpers am Kiefergelenk | | |
| 76.5X.60 ↔ | Implantation einer Endoprothese am Kiefergelenk | | |
| 76.5X.61 ↔ | Wechsel einer Endoprothese am Kiefergelenk | | |

| | | | |
|------------|--|------------|---|
| 77.09.40 ↔ | Sequestrektomie an den Phalangen des Fusses, ohne Einlage eines Medikamententrägers | 77.19.19 ↔ | Sonstige Knocheninzision an Phalangen der Hand |
| 77.09.41 ↔ | Sequestrektomie an den Phalangen des Fusses, mit Einlage eines Medikamententrägers | 77.19.30 ↔ | Knocheninzision am Beckenknochen, Exploration und Knochenbohrung |
| 77.09.90 ↔ | Sequestrektomie an sonstigen näher bezeichneten Knochen, ohne Einlage eines Medikamententrägers | 77.19.31 ↔ | Knocheninzision am Beckenknochen, Fremdkörperentfernung |
| 77.09.91 ↔ | Sequestrektomie an sonstigen näher bezeichneten Knochen, mit Einlage eines Medikamententrägers | 77.19.32 ↔ | Knocheninzision am Beckenknochen, Einlage und Entfernung von Medikamententrägern |
| 77.09.99 ↔ | Sequestrektomie an anderen näher bezeichneten Knochen, ohne Gesichtsschädelknochen, sonstige | 77.19.33 ↔ | Knocheninzision am Beckenknochen, Drainage |
| 77.12.10 ↔ | Sonstige Knocheninzision ohne Knochendurchtrennung am Humerus, Exploration und Knochenbohrung | 77.19.39 ↔ | Sonstige Knocheninzision am Beckenknochen |
| 77.12.11 ↔ | Sonstige Knocheninzision ohne Knochendurchtrennung am Humerus, Fremdkörperentfernung | 77.19.40 ↔ | Knocheninzision an den Phalangen des Fusses, Exploration und Knochenbohrung |
| 77.12.12 ↔ | Sonstige Knocheninzision ohne Knochendurchtrennung am Humerus, Einlage und Entfernung eines Medikamententrägers | 77.19.41 ↔ | Knocheninzision an den Phalangen des Fusses, Fremdkörperentfernung |
| 77.12.13 ↔ | Sonstige Knocheninzision ohne Knochendurchtrennung am Humerus, Drainage | 77.19.42 ↔ | Knocheninzision an den Phalangen des Fusses, Einlage und Entfernung eines Medikamententrägers |
| 77.12.99 ↔ | Sonstige Knocheninzision ohne Knochendurchtrennung am Humerus, sonstige | 77.19.43 ↔ | Knocheninzision an den Phalangen des Fusses, Drainage |
| 77.13.10 ↔ | Sonstige Knocheninzision ohne Knochendurchtrennung an Radius und Ulna, Exploration und Knochenbohrung | 77.19.49 ↔ | Sonstige Knocheninzision an den Phalangen des Fusses |
| 77.13.11 ↔ | Sonstige Knocheninzision ohne Knochendurchtrennung an Radius und Ulna, Fremdkörperentfernung | 77.19.90 ↔ | Knocheninzision an sonstigen näher bezeichneten Knochen, Exploration und Knochenbohrung |
| 77.13.12 ↔ | Sonstige Knocheninzision ohne Knochendurchtrennung an Radius und Ulna, Einlage und Entfernung eines Medikamententrägers | 77.19.91 ↔ | Knocheninzision an sonstigen näher bezeichneten Knochen, Fremdkörperentfernung |
| 77.13.13 ↔ | Sonstige Knocheninzision ohne Knochendurchtrennung an Radius und Ulna, Drainage | 77.19.92 ↔ | Knocheninzision an sonstigen näher bezeichneten Knochen, Einlage und Entfernung eines Medikamententrägers |
| 77.13.99 ↔ | Sonstige Knocheninzision ohne Knochendurchtrennung an Radius und Ulna, sonstige | 77.19.93 ↔ | Knocheninzision an sonstigen näher bezeichneten Knochen, Drainage |
| 77.16.10 ↔ | Sonstige Knocheninzision ohne Knochendurchtrennung an der Patella, Exploration und Knochenbohrung | 77.19.99 ↔ | Knocheninzision an anderen näher bezeichneten Knochen, ohne Gesichtsschädelknochen, sonstige |
| 77.16.11 ↔ | Sonstige Knocheninzision ohne Knochendurchtrennung an der Patella, Fremdkörperentfernung | 78.60.05 ↔ | Knochenimplantatentfernung, ohne Angabe der Lokalisation, Entfernung eines Knochen(teil)ersatzes |
| 77.16.12 ↔ | Sonstige Knocheninzision ohne Knochendurchtrennung an der Patella, Einlage und Entfernung eines Medikamententrägers | 78.60.08 ↔ | Entfernung eines internen Verlängerungs- oder Knochen-transportsystems (motorisiert / nicht-motorisiert), jede Lokalisation |
| 77.16.13 ↔ | Sonstige Knocheninzision ohne Knochendurchtrennung an der Patella, Drainage | 78.61.01 ↔ | Knochenimplantatentfernung an Skapula und Klavikula, Draht, intramedullärer Draht, Schraube, Zuggurtung/Cerclage, Platte, winkelstabile Platte, Fixateur externe, (Blount-)Klammern |
| 77.16.99 ↔ | Sonstige Knocheninzision ohne Knochendurchtrennung an der Patella, sonstige | 78.61.05 ↔ | Knochenimplantatentfernung an Skapula, Klavikula, Rippen und Sternum, Entfernung eines Knochen(teil)ersatzes an Skapula, Klavikula, Rippen und Sternum |
| 77.17.10 ↔ | Sonstige Knocheninzision ohne Knochendurchtrennung an Tibia und Fibula, Exploration und Knochenbohrung | 78.61.08 ↔ | Knochenimplantatentfernung an Skapula und Klavikula, sonstiges Osteosynthesematerial |
| 77.17.11 ↔ | Sonstige Knocheninzision ohne Knochendurchtrennung an Tibia und Fibula, Fremdkörperentfernung | 78.61.11 ↔ | Knochenimplantatentfernung an Rippen und Sternum |
| 77.17.12 ↔ | Sonstige Knocheninzision ohne Knochendurchtrennung an Tibia und Fibula, Einlage und Entfernung eines Medikamententrägers | 78.62.01 ↔ | Knochenimplantatentfernung am Humerus, (intramedullärer) Draht, Schraube, Zuggurtung/Cerclage, (winkelstabile) Platte, Winkelplatte /Kondylenplatte, Marknagel, Verriegelungsnagel, Transfixationsnagel, Fixateur externe, Ringfixateur, (Blount-)Klammern |
| 77.17.13 ↔ | Sonstige Knocheninzision ohne Knochendurchtrennung an Tibia und Fibula, Drainage | 78.62.02 ↔ | Knochenimplantatentfernung am Humerus, dynamische Kompressionsschraube, Marknagel mit Gelenkkomponente |
| 77.17.99 ↔ | Sonstige Knocheninzision ohne Knochendurchtrennung an Tibia und Fibula, sonstige | 78.62.05 ↔ | Knochenimplantatentfernung am Humerus, Entfernung eines Knochen(teil)ersatzes am Humerus |
| 77.19.10 ↔ | Knocheninzision an Phalangen der Hand, Exploration und Knochenbohrung | 78.62.08 ↔ | Knochenimplantatentfernung am Humerus: sonstiges Osteosynthesematerial |
| 77.19.11 ↔ | Knocheninzision an Phalangen der Hand, Fremdkörperentfernung | 78.63.01 ↔ | Knochenimplantatentfernung an Radius und Ulna, (intramedullärer) Draht, Schraube, Zuggurtung/Cerclage, (winkelstabile) Platte, Winkelplatte/Kondylenplatte, Marknagel, Verriegelungsnagel, Transfixationsnagel, Fixateur externe, Ringfixateur, (Blount-)Klammern |
| 77.19.12 ↔ | Knocheninzision an Phalangen der Hand, Einlage und Entfernung eines Medikamententrägers | 78.63.05 ↔ | Knochenimplantatentfernung an Radius und Ulna, Entfernung eines Knochen(teil)ersatzes an Radius und Ulna |
| 77.19.13 ↔ | Knocheninzision an Phalangen der Hand, Drainage | | |

| | |
|---|---|
| 78.63.08 ↔ Knochenimplantatentfernung an Radius und Ulna (proximal / Schaft / distal), sonstiges Osteosynthesematerial | 78.69.28 ↔ Knochenimplantatentfernung am Becken, sonstiges Osteosynthesematerial |
| 78.64.01 ↔ Knochenimplantatentfernung an Karpalia und Metakarpalia, (intramedullärer) Draht, Schraube, Zuggurtung/Cerclage, (winkelstabile) Platte, Fixateur externe, Ringfixateur, (Blount-)Klammern | 78.69.31 ↔ Knochenimplantatentfernung an Talus und Kalkaneus, (intramedullärer) Draht, Schraube, Zuggurtung/Cerclage, (winkelstabile) Platte, Fixateur externe, Ringfixateur, (Blount-)Klammern |
| 78.64.05 ↔ Knochenimplantatentfernung an Karpalia und Metakarpalia, Entfernung eines Knochen(teil)ersatzes an Karpalia und Metakarpalia | 78.69.38 ↔ Knochenimplantatentfernung an Talus und Kalkaneus, sonstiges Osteosynthesematerial |
| 78.64.08 ↔ Knochenimplantatentfernung an Karpalia und Metakarpalia, sonstiges Osteosynthesematerial | 78.69.41 ↔ Knochenimplantatentfernung an Phalangen des Fusses, (intramedullärer) Draht, Schraube, Zuggurtung/Cerclage, (winkelstabile) Platte, Fixateur externe, (Blount-)Klammern |
| 78.66.01 ↔ Knochenimplantatentfernung an der Patella, (intramedullärer) Draht, Schraube, Zuggurtung/Cerclage, Fixateur externe, (Blount-)Klammern | 78.69.45 ↔ Knochenimplantatentfernung an anderen näher bezeichneten Knochen, ausser Gesichtsschädelknochen, Entfernung eines Knochen(teil)ersatzes an Phalangen des Fusses |
| 78.66.05 ↔ Knochenimplantatentfernung an der Patella, Entfernung eines Knochen(teil)ersatzes an der Patella | 78.69.48 ↔ Knochenimplantatentfernung an Phalangen des Fusses, sonstiges Osteosynthesematerial |
| 78.66.08 ↔ Knochenimplantatentfernung an der Patella, sonstiges Osteosynthesematerial | 78.69.51 ↔ Knochenimplantatentfernung an anderen näher bezeichneten Knochen, Draht, Zuggurtung/Cerclage, (Blount-)Klammern |
| 78.67.01 ↔ Knochenimplantatentfernung an Tibia und Fibula, (intramedullärer) Draht, Schraube, Zuggurtung/Cerclage, Fixateur externe, Ringfixateur, (Blount-)Klammern | 78.69.52 ↔ Knochenimplantatentfernung an anderen näher bezeichneten Knochen, Schraube, (winkelstabile) Platte, dynamische Kompressionsschraube, intramedullärer Draht, Marknagel, Marknagel mit Gelenkkomponente, Verriegelungsnagel, Transfixationsnagel, Fixateur externe |
| 78.67.05 ↔ Knochenimplantatentfernung an Tibia und Fibula, Entfernung eines Knochen(teil)ersatzes an Tibia und Fibula | 78.69.53 ↔ Knochenimplantatentfernung an anderen näher bezeichneten Knochen, Winkelplatte/Kondylenplatte |
| 78.67.11 ↔ Knochenimplantatentfernung an der Tibia, (winkelstabile) Platte, Winkelplatte / Kondylenplatte | 78.69.55 ↔ Knochenimplantatentfernung an anderen näher bezeichneten Knochen, ausser Gesichtsschädelknochen, Entfernung eines Knochen(teil)ersatzes an sonstigen näher bezeichneten Knochen |
| 78.67.12 ↔ Knochenimplantatentfernung an der Tibia, Marknagel, Verriegelungsnagel, Transfixationsnagel | 78.69.58 ↔ Knochenimplantatentfernung an anderen näher bezeichneten Knochen, sonstiges Osteosynthesematerial |
| 78.67.13 ↔ Knochenimplantatentfernung an der Tibia, dynamische Kompressionsschraube | 78.69.71 ↔ Arthroskopische Entfernung von Osteosynthesematerial |
| 78.67.21 ↔ Knochenimplantatentfernung an der Fibula, (winkelstabile) Platte | 7A.22 ↔ Sequestrektomie an der Wirbelsäule |
| 78.67.22 ↔ Knochenimplantatentfernung an der Fibula, Marknagel, Verriegelungsnagel, Transfixationsnagel | 7A.82 ↔ Entfernen von Osteosynthesematerial, Wirbelsäule |
| 78.67.28 ↔ Knochenimplantatentfernung an Tibia und Fibula, sonstiges Osteosynthesematerial | 7A.84 ↔ Entfernen von mitwachsenden oder expandierenden Systemen, Wirbelsäule |
| 78.68.01 ↔ Knochenimplantatentfernung an Tarsalia und Metatarsalia, (intramedullärer) Draht, Schraube, Zuggurtung/Cerclage, (winkelstabile) Platte, Fixateur externe, Ringfixateur, (Blount-)Klammern | 7A.86 ↔ Entfernen von externen Fixationsvorrichtungen, Wirbelsäule |
| 78.68.05 ↔ Knochenimplantatentfernung an Tarsalia und Metatarsalia, Entfernung eines Knochen(teil)ersatzes an Talus und Kalkaneus | 80.01.00 ↔ Arthrotomie zur Prothesenentfernung an der Schulter, n.n.bez. |
| 78.68.06 ↔ Knochenimplantatentfernung an Tarsalia und Metatarsalia, Entfernung eines Knochen(teil)ersatzes an sonstigen Tarsalia und Metatarsalia | 80.01.09 ↔ Arthrotomie zur Prothesenentfernung an der Schulter, sonstige |
| 78.68.08 ↔ Knochenimplantatentfernung an Tarsalia und Metatarsalia, sonstiges Osteosynthesematerial | 80.01.21 ↔ Entfernen Totalendoprothese Schultergelenk, anatomisch |
| 78.69.11 ↔ Knochenimplantatentfernung an Phalangen der Hand, (intramedullärer) Draht, Schraube, Zuggurtung/Cerclage, (winkelstabile) Platte, Fixateur externe, (Blount-)Klammern | 80.01.22 ↔ Entfernen Totalendoprothese Schultergelenk, invers |
| 78.69.15 ↔ Knochenimplantatentfernung an anderen näher bezeichneten Knochen, ausser Gesichtsschädelknochen, Entfernung eines Knochen(teil)ersatzes an Phalangen der Hand | 80.01.23 ↔ Entfernen Totalendoprothese Schultergelenk, Sonderprothese |
| 78.69.18 ↔ Knochenimplantatentfernung an Phalangen der Hand, sonstiges Osteosynthesematerial | 80.01.31 ↔ Entfernen Oberflächenersatzprothese |
| 78.69.21 ↔ Knochenimplantatentfernung am Becken, Draht, Schraube, Zuggurtung/Cerclage, Fixateur externe, Ringfixateur, (Blount-)Klammern | 80.01.32 ↔ Entfernen Humeruskopfprothese |
| 78.69.22 ↔ Knochenimplantatentfernung am Becken, (winkelstabile) Platte | 80.01.33 ↔ Entfernen Glenoidprothese |
| 78.69.25 ↔ Knochenimplantatentfernung an anderen näher bezeichneten Knochen, ausser Gesichtsschädelknochen, Entfernung eines Knochen(teil)ersatzes am Becken | 80.01.41 ↔ Entfernen Pfanne, Totalendoprothese Schultergelenk |
| | 80.01.42 ↔ Entfernen Pfanne sowie Inlay, Totalendoprothese Schultergelenk |
| | 80.01.43 ↔ Entfernen Inlay, Totalendoprothese Schultergelenk |
| | 80.01.44 ↔ Entfernen Inlay sowie Kopf, Totalendoprothese Schultergelenk |
| | 80.01.45 ↔ Entfernen Inlay, Kopf sowie Schaft, Totalendoprothese Schultergelenk |
| | 80.02 ↔ Arthrotomie zur Prothesenentfernung am Ellenbogen |
| | 80.03 ↔ Arthrotomie zur Prothesenentfernung am Handgelenk |

| | |
|---|--|
| 80.04.00 ↔ Arthrotomie zur Prothesenentfernung an Hand und Fingern, n.n.bez. | 80.07 ↔ Arthrotomie zur Prothesenentfernung am Sprunggelenk |
| 80.04.10 ↔ Arthrotomie zur Prothesenentfernung an Hand und Fingern, Entfernung einer Daumensattelgelenkendoprothese | 80.08 ↔ Arthrotomie zur Prothesenentfernung an Fuss und Zehen |
| 80.04.11 ↔ Arthrotomie zur Prothesenentfernung an Hand und Fingern, Entfernung einer sonstigen Fingergelenkendoprothese | 80.09 ↔ Arthrotomie zur Prothesenentfernung an anderer bezeichneter Lokalisation |
| 80.04.99 ↔ Arthrotomie zur Prothesenentfernung an Hand und Fingern, sonstige | 80.89.30 ↔ Débridement an der Symphyse |
| | 80.89.31 ↔ Zystenexstirpation an der Symphyse |
| | 80.89.39 ↔ Sonstige lokale Exzision oder Destruktion an der Symphyse |

Prozedur I23-2

| | |
|---|--|
| 01.6X.10 ↔ Exzision und Destruktion von Tumorgewebe an der Schädelbasis | 77.03.00 ↔ Sequestrektomie an Radius und Ulna, n.n.bez. |
| 01.6X.11 ↔ Exzision und Destruktion von Tumorgewebe an der Kalotte | 77.03.10 ↔ Sequestrektomie an Radius und Ulna, ohne Einlage eines Medikamententrägers |
| 01.6X.20 ↔ Exzision und Destruktion vom sonstigem erkrankten Gewebe an der Schädelbasis | 77.03.11 ↔ Sequestrektomie an Radius und Ulna, mit Einlage eines Medikamententrägers |
| 01.6X.21 ↔ Exzision und Destruktion von sonstigem erkrankten Gewebe an der Kalotte | 77.03.99 ↔ Sequestrektomie an Radius und Ulna, sonstige |
| 01.6X.22 ↔ Exzision und Destruktion von sonstigem erkrankten Gewebe an der Kalotte mit Hirnhäuten | 77.06.00 ↔ Sequestrektomie an der Patella, n.n.bez. |
| 37.31.00 ↔ Perikardektomie, n.n.bez. | 77.06.10 ↔ Sequestrektomie an der Patella, ohne Einlage eines Medikamententrägers |
| 37.31.10 ↔ Perikardektomie, partiell | 77.06.11 ↔ Sequestrektomie an der Patella, mit Einlage eines Medikamententrägers |
| 37.31.20 ↔ Perikardektomie, total | 77.06.99 ↔ Sequestrektomie an der Patella, sonstige |
| 37.31.30 ↔ Adhäsionolyse am Perikard | 77.07.00 ↔ Sequestrektomie an Tibia und Fibula, n.n.bez. |
| 37.31.99 ↔ Perikardektomie, sonstige | 77.07.10 ↔ Sequestrektomie an Tibia und Fibula, ohne Einlage eines Medikamententrägers |
| 76.01 ↔ Sequestrektomie an Gesichtsschädelknochen | 77.07.11 ↔ Sequestrektomie an Tibia und Fibula, mit Einlage eines Medikamententrägers |
| 76.5X.00 ↔ Temporomandibuläre Arthroplastik, n.n.bez. | 77.07.99 ↔ Sequestrektomie an Tibia und Fibula, sonstige |
| 76.5X.10 ↔ Kondylektomie am Kiefergelenk mit Rekonstruktion | 77.09.00 ↔ Sequestrektomie an anderen näher bezeichneten Knochen, ohne Gesichtsschädelknochen, n.n.bez. |
| 76.5X.19 ↔ Sonstige Kondylektomie am Kiefergelenk | 77.09.10 ↔ Sequestrektomie an Phalangen der Hand, ohne Einlage eines Medikamententrägers |
| 76.5X.20 ↔ Diskoplastik am Kiefergelenk mit Rekonstruktion | 77.09.11 ↔ Sequestrektomie an Phalangen der Hand, mit Einlage eines Medikamententrägers |
| 76.5X.29 ↔ Sonstige Diskoplastik am Kiefergelenk | 77.09.30 ↔ Sequestrektomie am Beckenknochen, ohne Einlage eines Medikamententrägers |
| 76.5X.30 ↔ Exstirpation des Discus articularis am Kiefergelenk mit Rekonstruktion | 77.09.31 ↔ Sequestrektomie am Beckenknochen, mit Einlage eines Medikamententrägers |
| 76.5X.39 ↔ Sonstige Exstirpation des Discus articularis am Kiefergelenk | 77.09.40 ↔ Sequestrektomie an den Phalangen des Fusses, ohne Einlage eines Medikamententrägers |
| 76.5X.40 ↔ Resektion am Tuberculum articulare des Kiefergelenks | 77.09.41 ↔ Sequestrektomie an den Phalangen des Fusses, mit Einlage eines Medikamententrägers |
| 76.5X.41 ↔ Plastische Rekonstruktion am Kiefergelenk | 77.09.90 ↔ Sequestrektomie an sonstigen näher bezeichneten Knochen, ohne Einlage eines Medikamententrägers |
| 76.5X.42 ↔ Gelenkstabilisierung (bewegungseinschränkend) des Kiefergelenks | 77.09.91 ↔ Sequestrektomie an sonstigen näher bezeichneten Knochen, mit Einlage eines Medikamententrägers |
| 76.5X.50 ↔ Arthroskopische Entfernung eines freien Gelenkkörpers am Kiefergelenk | 77.09.99 ↔ Sequestrektomie an anderen näher bezeichneten Knochen, ohne Gesichtsschädelknochen, sonstige |
| 76.5X.59 ↔ Sonstige Entfernung eines freien Gelenkkörpers am Kiefergelenk | 77.12.10 ↔ Sonstige Knocheninzision ohne Knochendurchtrennung am Humerus, Exploration und Knochenbohrung |
| 76.5X.60 ↔ Implantation einer Endoprothese am Kiefergelenk | 77.12.11 ↔ Sonstige Knocheninzision ohne Knochendurchtrennung am Humerus, Fremdkörperentfernung |
| 76.5X.61 ↔ Wechsel einer Endoprothese am Kiefergelenk | 77.12.12 ↔ Sonstige Knocheninzision ohne Knochendurchtrennung am Humerus, Einlage und Entfernung eines Medikamententrägers |
| 76.5X.70 ↔ Implantation einer Totalendoprothese am Kiefergelenk mit vorgefertigten Komponenten | 77.12.13 ↔ Sonstige Knocheninzision ohne Knochendurchtrennung am Humerus, Drainage |
| 76.5X.71 ↔ Implantation einer Totalendoprothese am Kiefergelenk mit CAD-CAM gefertigten Komponenten | 77.12.99 ↔ Sonstige Knocheninzision ohne Knochendurchtrennung am Humerus, sonstige |
| 76.5X.90 ↔ Sonstige temporomandibuläre Arthroplastik oder Diskoplastik am Kiefergelenk | 77.16.10 ↔ Sonstige Knocheninzision ohne Knochendurchtrennung an der Patella, Exploration und Knochenbohrung |
| 76.5X.99 ↔ Temporomandibuläre Arthroplastik, sonstige | 77.16.11 ↔ Sonstige Knocheninzision ohne Knochendurchtrennung an der Patella, Fremdkörperentfernung |
| 77.00 ↔ Sequestrektomie, n.n.bez. | |
| 77.01.00 ↔ Sequestrektomie an Skapula, Klavikula, Rippen und Sternum, n.n.bez. | |
| 77.01.10 ↔ Sequestrektomie an Skapula und Klavikula, ohne Einlage eines Medikamententrägers | |
| 77.01.11 ↔ Sequestrektomie an Skapula und Klavikula, mit Einlage eines Medikamententrägers | |
| 77.01.20 ↔ Sequestrektomie an Rippen und Sternum, ohne Einlage eines Medikamententrägers | |
| 77.01.21 ↔ Sequestrektomie an Rippen und Sternum, mit Einlage eines Medikamententrägers | |
| 77.01.99 ↔ Sequestrektomie an Skapula, Klavikula, Rippen und Sternum, sonstige | |

| | |
|--|--|
| 77.16.12 ↔ Sonstige Knocheninzision ohne Knochendurchtrennung an der Patella, Einlage und Entfernung eines Medikamententrägers | 80.01.32 ↔ Entfernen Humeruskopfprothese |
| 77.16.13 ↔ Sonstige Knocheninzision ohne Knochendurchtrennung an der Patella, Drainage | 80.01.33 ↔ Entfernen Glenoidprothese |
| 77.16.99 ↔ Sonstige Knocheninzision ohne Knochendurchtrennung an der Patella, sonstige | 80.01.41 ↔ Entfernen Pfanne, Totalendoprothese Schultergelenk |
| 80.01.00 ↔ Arthrotomie zur Prothesenentfernung an der Schulter, n.n.bez. | 80.01.42 ↔ Entfernen Pfanne sowie Inlay, Totalendoprothese Schultergelenk |
| 80.01.09 ↔ Arthrotomie zur Prothesenentfernung an der Schulter, sonstige | 80.01.43 ↔ Entfernen Inlay, Totalendoprothese Schultergelenk |
| 80.01.21 ↔ Entfernen Totalendoprothese Schultergelenk, anatomisch | 80.01.44 ↔ Entfernen Inlay sowie Kopf, Totalendoprothese Schultergelenk |
| 80.01.22 ↔ Entfernen Totalendoprothese Schultergelenk, invers | 80.01.45 ↔ Entfernen Inlay, Kopf sowie Schaft, Totalendoprothese Schultergelenk |
| 80.01.23 ↔ Entfernen Totalendoprothese Schultergelenk, Sonderprothese | 80.03 ↔ Arthrotomie zur Prothesenentfernung am Handgelenk |
| 80.01.31 ↔ Entfernen Oberflächenersatzprothese | 80.07 ↔ Arthrotomie zur Prothesenentfernung am Sprunggelenk |
| | 80.09 ↔ Arthrotomie zur Prothesenentfernung an anderer bezeichneter Lokalisation |

Prozedur I23-3

| | |
|--|--|
| 78.69.21 ↔ Knochenimplantatentfernung am Becken, Draht, Schraube, Zuggurtung/Cerclage, Fixateur externe, Ringfixateur, (Blount-)Klammern | 78.69.28 ↔ Knochenimplantatentfernung am Becken, sonstiges Osteosynthesematerial |
| 78.69.22 ↔ Knochenimplantatentfernung am Becken, (winkelstabile) Platte | 7A.82 ↔ Entfernen von Osteosynthesematerial, Wirbelsäule |
| 78.69.25 ↔ Knochenimplantatentfernung an anderen näher bezeichneten Knochen, ausser Gesichtsschädelknochen, Entfernung eines Knochen(teil)ersatzes am Becken | 7A.84 ↔ Entfernen von mitwachsenden oder expandierenden Systemen, Wirbelsäule |
| | 7A.86 ↔ Entfernen von externen Fixationsvorrichtungen, Wirbelsäule |

ADRG I27**Eingriffe am Weichteilgewebe**

Mindestens eine Prozedur in Tabelle I27-4

DRG I27A**Eingriffe am Weichteilgewebe mit äusserst schweren CC und mehr als ein Belegungstag oder Vakuumbehandlung oder bestimmte Diagnose mit schweren CC oder bestimmte Prozedur**

PCCL > 3 und Verweildauer > 1 Tag oder Vakuumbehandlung oder Diagnose in Tabelle I27-1 und (PCCL > 2 oder Prozedur in Tabelle I27-5)

DRG I27B**Eingriffe am Weichteilgewebe mit bestimmten gleichzeitigen Eingriffen oder Alter < 16 Jahre**

Alter < 16 Jahre oder mindestens zwei Behandlungen am gleichen Tag in [mindestens eine Prozedur in Tabelle I27-6 und Prozedur in Tabelle I27-7] und Nebendiagnose in Tabelle I27-2

DRG I27C**Eingriffe am Weichteilgewebe bei bösartiger Neubildung oder komplexer Eingriff, Alter > 15 Jahre**

Diagnose in Tabelle I27-3 oder Prozedur in Tabelle I27-8

DRG I27D**Eingriffe am Weichteilgewebe, Alter > 15 Jahre****Diagnose I27-1**

| | | | |
|-------|--|-------|--|
| C49.0 | Bösartige Neubildung: Bindegewebe und andere Weichteilgewebe des Kopfes, des Gesichtes und des Halses | C49.4 | Bösartige Neubildung: Bindegewebe und andere Weichteilgewebe des Abdomens |
| C49.1 | Bösartige Neubildung: Bindegewebe und andere Weichteilgewebe der oberen Extremität, einschliesslich Schulter | C49.5 | Bösartige Neubildung: Bindegewebe und andere Weichteilgewebe des Beckens |
| C49.2 | Bösartige Neubildung: Bindegewebe und andere Weichteilgewebe der unteren Extremität, einschliesslich Hüfte | C49.6 | Bösartige Neubildung: Bindegewebe und andere Weichteilgewebe des Rumpfes, nicht näher bezeichnet |
| C49.3 | Bösartige Neubildung: Bindegewebe und andere Weichteilgewebe des Thorax | C49.8 | Bösartige Neubildung: Bindegewebe und andere Weichteilgewebe, mehrere Teilbereiche überlappend |
| | | C49.9 | Bösartige Neubildung: Bindegewebe und andere Weichteilgewebe, nicht näher bezeichnet |

Diagnose I27-2

| | | | |
|--------|--|--------|---|
| K40.00 | Doppelseitige Hernia inguinalis mit Einklemmung, ohne Gangrän: Nicht als Rezidivhernie bezeichnet | K41.90 | Hernia femoralis, einseitig oder ohne Seitenangabe, ohne Einklemmung und ohne Gangrän: Nicht als Rezidivhernie bezeichnet |
| K40.01 | Doppelseitige Hernia inguinalis mit Einklemmung, ohne Gangrän: Rezidivhernie | K41.91 | Hernia femoralis, einseitig oder ohne Seitenangabe, ohne Einklemmung und ohne Gangrän: Rezidivhernie |
| K40.10 | Doppelseitige Hernia inguinalis mit Gangrän: Nicht als Rezidivhernie bezeichnet | K42.0 | Hernia umbilicalis mit Einklemmung, ohne Gangrän |
| K40.11 | Doppelseitige Hernia inguinalis mit Gangrän: Rezidivhernie | K42.1 | Hernia umbilicalis mit Gangrän |
| K40.20 | Doppelseitige Hernia inguinalis, ohne Einklemmung und ohne Gangrän: Nicht als Rezidivhernie bezeichnet | K42.9 | Hernia umbilicalis ohne Einklemmung und ohne Gangrän |
| K40.21 | Doppelseitige Hernia inguinalis, ohne Einklemmung und ohne Gangrän: Rezidivhernie | K43.0 | Narbenhernie mit Einklemmung, ohne Gangrän |
| K40.30 | Hernia inguinalis, einseitig oder ohne Seitenangabe, mit Einklemmung, ohne Gangrän: Nicht als Rezidivhernie bezeichnet | K43.1 | Narbenhernie mit Gangrän |
| K40.31 | Hernia inguinalis, einseitig oder ohne Seitenangabe, mit Einklemmung, ohne Gangrän: Rezidivhernie | K43.2 | Narbenhernie ohne Einklemmung und ohne Gangrän |
| K40.40 | Hernia inguinalis, einseitig oder ohne Seitenangabe, mit Gangrän: Nicht als Rezidivhernie bezeichnet | K43.3 | Parastomale Hernie mit Einklemmung, ohne Gangrän |
| K40.41 | Hernia inguinalis, einseitig oder ohne Seitenangabe, mit Gangrän: Rezidivhernie | K43.4 | Parastomale Hernie mit Gangrän |
| K40.90 | Hernia inguinalis, einseitig oder ohne Seitenangabe, ohne Einklemmung und ohne Gangrän: Nicht als Rezidivhernie bezeichnet | K43.5 | Parastomale Hernie ohne Einklemmung und ohne Gangrän |
| K40.91 | Hernia inguinalis, einseitig oder ohne Seitenangabe, ohne Einklemmung und ohne Gangrän: Rezidivhernie | K43.60 | Epigastrische Hernie mit Einklemmung, ohne Gangrän |
| K41.00 | Doppelseitige Hernia femoralis mit Einklemmung, ohne Gangrän: Nicht als Rezidivhernie bezeichnet | K43.68 | Sonstige Hernia ventralis mit Einklemmung, ohne Gangrän |
| K41.01 | Doppelseitige Hernia femoralis mit Einklemmung, ohne Gangrän: Rezidivhernie | K43.69 | Nicht näher bezeichnete Hernia ventralis mit Einklemmung, ohne Gangrän |
| K41.10 | Doppelseitige Hernia femoralis mit Gangrän: Nicht als Rezidivhernie bezeichnet | K43.70 | Epigastrische Hernie mit Gangrän |
| K41.11 | Doppelseitige Hernia femoralis mit Gangrän: Rezidivhernie | K43.78 | Sonstige Hernia ventralis mit Gangrän |
| K41.20 | Doppelseitige Hernia femoralis ohne Einklemmung und ohne Gangrän: Nicht als Rezidivhernie bezeichnet | K43.79 | Nicht näher bezeichnete Hernia ventralis mit Gangrän |
| K41.21 | Doppelseitige Hernia femoralis ohne Einklemmung und ohne Gangrän: Rezidivhernie | K43.90 | Epigastrische Hernie ohne Einklemmung und ohne Gangrän |
| K41.30 | Hernia femoralis, einseitig oder ohne Seitenangabe, mit Einklemmung, ohne Gangrän: Nicht als Rezidivhernie bezeichnet | K43.98 | Sonstige Hernia ventralis ohne Einklemmung und ohne Gangrän |
| K41.31 | Hernia femoralis, einseitig oder ohne Seitenangabe, mit Einklemmung, ohne Gangrän: Rezidivhernie | K43.99 | Nicht näher bezeichnete Hernia ventralis ohne Einklemmung und ohne Gangrän |
| K41.40 | Hernia femoralis, einseitig oder ohne Seitenangabe, mit Gangrän: Nicht als Rezidivhernie bezeichnet | K44.0 | Hernia diaphragmatica mit Einklemmung, ohne Gangrän |
| K41.41 | Hernia femoralis, einseitig oder ohne Seitenangabe, mit Gangrän: Rezidivhernie | K44.1 | Hernia diaphragmatica mit Gangrän |
| | | K44.9 | Hernia diaphragmatica ohne Einklemmung und ohne Gangrän |
| | | K45.0 | Sonstige näher bezeichnete abdominale Hernien mit Einklemmung, ohne Gangrän |
| | | K45.1 | Sonstige näher bezeichnete abdominale Hernien mit Gangrän |
| | | K45.8 | Sonstige näher bezeichnete abdominale Hernien ohne Einklemmung und ohne Gangrän |
| | | K46.0 | Nicht näher bezeichnete abdominale Hernie mit Einklemmung, ohne Gangrän |
| | | K46.1 | Nicht näher bezeichnete abdominale Hernie mit Gangrän |
| | | K46.9 | Nicht näher bezeichnete abdominale Hernie ohne Einklemmung und ohne Gangrän |

Diagnose I27-3

| | | | |
|-------|---|-------|---|
| C45.7 | Mesotheliom sonstiger Lokalisationen | C47.8 | Bösartige Neubildung: Periphere Nerven und autonomes Nervensystem, mehrere Teilbereiche überlappend |
| C45.9 | Mesotheliom, nicht näher bezeichnet | C47.9 | Bösartige Neubildung: Periphere Nerven und autonomes Nervensystem, nicht näher bezeichnet |
| C47.0 | Bösartige Neubildung: Periphere Nerven des Kopfes, des Gesichtes und des Halses | C49.0 | Bösartige Neubildung: Bindegewebe und andere Weichteilgewebe des Kopfes, des Gesichtes und des Halses |
| C47.1 | Bösartige Neubildung: Periphere Nerven der oberen Extremität, einschließlich Schulter | C49.1 | Bösartige Neubildung: Bindegewebe und andere Weichteilgewebe der oberen Extremität, einschließlich Schulter |
| C47.2 | Bösartige Neubildung: Periphere Nerven der unteren Extremität, einschließlich Hüfte | C49.2 | Bösartige Neubildung: Bindegewebe und andere Weichteilgewebe der unteren Extremität, einschließlich Hüfte |
| C47.3 | Bösartige Neubildung: Periphere Nerven des Thorax | C49.3 | Bösartige Neubildung: Bindegewebe und andere Weichteilgewebe des Thorax |
| C47.4 | Bösartige Neubildung: Periphere Nerven des Abdomens | | |
| C47.5 | Bösartige Neubildung: Periphere Nerven des Beckens | | |
| C47.6 | Bösartige Neubildung: Periphere Nerven des Rumpfes, nicht näher bezeichnet | | |

| | | | |
|-------|--|-------|--|
| C49.4 | Bösartige Neubildung: Bindegewebe und andere Weichteilgewebe des Abdomens | C49.8 | Bösartige Neubildung: Bindegewebe und andere Weichteilgewebe, mehrere Teilbereiche überlappend |
| C49.5 | Bösartige Neubildung: Bindegewebe und andere Weichteilgewebe des Beckens | C49.9 | Bösartige Neubildung: Bindegewebe und andere Weichteilgewebe, nicht näher bezeichnet |
| C49.6 | Bösartige Neubildung: Bindegewebe und andere Weichteilgewebe des Rumpfes, nicht näher bezeichnet | C96.8 | Histiozytisches Sarkom |

Prozedur I27-4

| | | | |
|-------------|--|------------|--|
| 08.22 ↔ | Exzision einer anderen kleineren Läsion am Augenlid | 81.85.19 ↔ | Subchondrale Knocheneröffnung am Ellenbogen, offen chirurgisch |
| 08.23 ↔ | Exzision einer grösseren Läsion am Augenlid, nicht durchgehend | 81.85.20 ↔ | Subchondrale Knocheneröffnung am Ellenbogen mit Einbringen eines azellulären Implantats, arthroskopisch |
| 08.24 ↔ | Exzision einer grösseren Läsion am Augenlid, perforierend | 81.85.22 ↔ | Subchondrale Knocheneröffnung am Ellenbogen mit Einbringen eines azellulären Implantats, offen chirurgisch |
| 18.21 ↔ | Exzision einer präaurikulären Fistel oder eines präaurikulären Sinus | 81.85.99 ↔ | Sonstige Rekonstruktion am Ellenbogen, sonstige |
| 18.29.12 ↔ | Exzision einer anderen Läsion am äusseren Ohr oder im äusseren Gehörgang | 81.93.20 ↔ | Naht des radioulnaren Ringbandes |
| 18.31 ↔ | Radikale Exzision einer Läsion am äusseren Ohr | 81.93.99 ↔ | Naht an Kapsel oder Ligament der oberen Extremitäten, sonstige |
| 18.32 ↔ | Resektion der Ohrmuschel, total | 81.96.30 ↔ | Sonstige Rekonstruktion an Gelenken, Iliosakralgelenk, n.n.bez. |
| 21.32 ↔ | Exzision und lokale Destruktion einer anderen Läsion an der Nase | 81.96.31 ↔ | Sonstige Rekonstruktion an Gelenken, Iliosakralgelenk, Refixation eines osteochondralen Fragmentes, arthroskopisch |
| 21.4X.00 ↔ | Resektion der Nase, n.n.bez. | 81.96.32 ↔ | Sonstige Rekonstruktion an Gelenken, Iliosakralgelenk, Refixation eines osteochondralen Fragmentes, offen chirurgisch |
| 21.4X.12 ↔ | Resektion der Nase, partiell | 81.96.39 ↔ | Sonstige Rekonstruktion an Gelenken, Iliosakralgelenk, sonstige |
| 21.4X.22 ↔ | Resektion der Nase, subtotal | 81.96.3A ↔ | Sonstige Rekonstruktion an Gelenken, Iliosakralgelenk, Subchondrale Knocheneröffnung, arthroskopisch |
| 21.4X.32 ↔ | Resektion der Nase, total | 81.96.3B ↔ | Sonstige Rekonstruktion an Gelenken, Iliosakralgelenk, subchondrale Knocheneröffnung, offen chirurgisch |
| 21.4X.99 ↔ | Resektion der Nase, sonstige | 81.96.3C ↔ | Sonstige Rekonstruktion an Gelenken, Iliosakralgelenk, subchondrale Knocheneröffnung mit Einbringen eines azellulären Implantats, arthroskopisch |
| 34.06 ↔ | Thorakoskopische Drainage der Pleurahöhle | 81.96.3D ↔ | Sonstige Rekonstruktion an Gelenken, Iliosakralgelenk, subchondrale Knocheneröffnung mit Einbringen eines azellulären Implantats, offen chirurgisch |
| 34.21.00 ↔ | Transpleurale Thorakoskopie, n.n.bez. | 81.96.80 ↔ | Sonstige Rekonstruktion an anderen näher bezeichneten Gelenken, n.n.bez. |
| 34.21.10 ↔ | Transpleurale Thorakoskopie, Ersteingriff | 81.96.81 ↔ | Sonstige Rekonstruktion an anderen näher bezeichneten Gelenken, Refixation eines osteochondralen Fragmentes, arthroskopisch |
| 34.21.20 ↔ | Transpleurale Thorakoskopie, Reeingriff | 81.96.82 ↔ | Sonstige Rekonstruktion an anderen näher bezeichneten Gelenken, Refixation eines osteochondralen Fragmentes, offen chirurgisch |
| 34.21.99 ↔ | Transpleurale Thorakoskopie, sonstige | 81.96.89 ↔ | Sonstige Rekonstruktion an anderen näher bezeichneten Gelenken, sonstige |
| 34.23.20 ↔ | Offene Biopsie an der Brustwand | 81.96.8A ↔ | Sonstige Rekonstruktion an anderen näher bezeichneten Gelenken, subchondrale Knocheneröffnung, arthroskopisch |
| 39.97.11 †↔ | Isolierte Extremitätenperfusion mit Zytostatikum | 81.96.8B ↔ | Sonstige Rekonstruktion an anderen näher bezeichneten Gelenken, subchondrale Knocheneröffnung, offen chirurgisch |
| 39.97.12 †↔ | Isolierte Extremitätenperfusion mit Tumornekrosefaktor | 81.96.8C ↔ | Sonstige Rekonstruktion an anderen näher bezeichneten Gelenken, subchondrale Knocheneröffnung mit Einbringen eines azellulären Implantats, arthroskopisch |
| 39.97.13 †↔ | Isolierte Extremitätenperfusion mit Zytostatikum sowie Tumornekrosefaktor | 81.96.8D ↔ | Sonstige Rekonstruktion an anderen näher bezeichneten Gelenken, subchondrale Knocheneröffnung mit Einbringen eines azellulären Implantats, offen chirurgisch |
| 39.97.19 †↔ | Isolierte Extremitätenperfusion, sonstige Substanzen | | |
| 54.21.10 ↔ | Laparoskopie, Diagnostische Laparoskopie | | |
| 54.21.30 ↔ | Laparoskopie, Laparoskopie mit Drainage | | |
| 54.21.99 ↔ | Laparoskopie, sonstige | | |
| 54.3X.10 ↔ | Omphalektomie | | |
| 54.99.60 ↔ | Lumbotomie | | |
| 80.75.00 ↔ | Synovektomie an der Hüfte, n.n.bez. | | |
| 80.75.10 ↔ | Arthroskopische Synovektomie an der Hüfte | | |
| 80.75.20 ↔ | Offene Synovektomie an der Hüfte | | |
| 80.75.99 ↔ | Synovektomie an der Hüfte, sonstige | | |
| 80.79.11 ↔ | Arthroskopische Synovektomie am Iliosakralgelenk | | |
| 80.79.21 ↔ | Offene Synovektomie am Iliosakralgelenk | | |
| 80.79.22 ↔ | Offene Synovektomie an der Symphyse | | |
| 80.92.10 ↔ | Arthroskopische Exzision am Ellenbogen | | |
| 80.92.11 ↔ | Entnahme eines Knorpeltransplantates am Ellenbogengelenk | | |
| 80.95.10 ↔ | Arthroskopische Exzision am Hüftgelenk | | |
| 80.95.11 ↔ | Entnahme eines Knorpeltransplantates am Hüftgelenk | | |
| 80.95.99 ↔ | Sonstige Exzision am Hüftgelenk, sonstige | | |
| 80.99.20 ↔ | Arthroskopische Exzision am Iliosakralgelenk | | |
| 80.99.21 ↔ | Sonstige Exzision am Iliosakralgelenk | | |
| 80.99.30 ↔ | Arthroskopische Exzision an der Symphyse | | |
| 80.99.31 ↔ | Sonstige Exzision an der Symphyse | | |
| 81.85.00 ↔ | Sonstige Rekonstruktion am Ellenbogen, n.n.bez. | | |
| 81.85.10 ↔ | Refixation eines osteochondralen Fragmentes am Ellenbogen, arthroskopisch | | |
| 81.85.11 ↔ | Refixation eines osteochondralen Fragmentes am Ellenbogen, offen chirurgisch | | |
| 81.85.18 ↔ | Subchondrale Knocheneröffnung am Ellenbogen, arthroskopisch | | |

| | | | |
|------------|---|------------|---|
| 81.96.92 ↔ | Sonstige gelenkrekonstruktive und gelenkplastische Eingriffe, Refixation am Kapselbandapparat anderer Gelenke | 83.19.15 ↔ | Durchtrennung eines Muskels, Leisten- und Genitalregion und Gesäss |
| 81.96.97 ↔ | Sonstige gelenkrekonstruktive und gelenkplastische Eingriffe, Komplexe Erstimplantation und Wechseloperation einer Gelenkendoprothese in Verbindung mit Knochenersatz und dem Ersatz benachbarter Gelenke | 83.19.16 ↔ | Durchtrennung eines Muskels, Untere Extremität |
| 81.96.9B ↔ | Sonstige gelenkrekonstruktive und gelenkplastische Eingriffe, sonstige gelenkplastische Eingriffe | 83.19.23 ↔ | Desinsertion von Muskel, Sehne und Faszie, Unterarm |
| 81.9A.14 ↔ | Knorpeltransplantation und Implantation von in-vitro hergestellten Gewebekulturen, Ellenbogen, arthroskopisch | 83.19.24 ↔ | Desinsertion von Muskel, Sehne und Faszie, Brustwand, Bauch und Rücken |
| 81.9A.1A ↔ | Knorpeltransplantation und Implantation von in-vitro hergestellten Gewebekulturen, Iliosakralgelenk, arthroskopisch | 83.19.25 ↔ | Desinsertion von Muskel, Sehne und Faszie, Leisten- und Genitalregion und Gesäss |
| 81.9A.1J ↔ | Knorpeltransplantation und Implantation von in-vitro hergestellten Gewebekulturen, sonstige Gelenke, arthroskopisch | 83.19.26 ↔ | Desinsertion von Muskel, Sehne und Faszie, Untere Extremität |
| 81.9A.24 ↔ | Knorpeltransplantation und Implantation von in-vitro hergestellten Gewebekulturen, Ellenbogen, offen chirurgisch | 83.21.21 ↔ | Offene Biopsie am Muskel |
| 81.9A.2A ↔ | Knorpeltransplantation und Implantation von in-vitro hergestellten Gewebekulturen, Iliosakralgelenk, offen chirurgisch | 83.21.30 ↔ | Biopsie an den Weichteilen, Biopsie an einem Schleimbeutel |
| 81.9A.2J ↔ | Knorpeltransplantation und Implantation von in-vitro hergestellten Gewebekulturen, sonstige Gelenke, offen chirurgisch | 83.31.13 ↔ | Exzision einer Läsion an einer Sehnenscheide, Unterarm |
| 83.02.13 ↔ | Myotomie, Unterarm | 83.31.14 ↔ | Exzision einer Läsion an einer Sehnenscheide, Brustwand, Bauch und Rücken |
| 83.02.14 ↔ | Myotomie, Brustwand, Bauch und Rücken | 83.31.15 ↔ | Exzision einer Läsion an einer Sehnenscheide, Leisten- und Genitalregion und Gesäss |
| 83.02.15 ↔ | Myotomie, Leisten- und Genitalregion und Gesäss | 83.31.16 ↔ | Exzision einer Läsion an einer Sehnenscheide, Untere Extremität |
| 83.02.16 ↔ | Myotomie, Untere Extremität | 83.32.12 ↔ | Exzision einer Läsion an einem Muskel, Brustwand, Bauch und Rücken |
| 83.02.19 ↔ | Myotomie, Andere Lokalisation | 83.32.13 ↔ | Exzision einer Läsion an einem Muskel, Leisten- und Genitalregion und Gesäss |
| 83.03.13 ↔ | Bursotomie, Unterarm | 83.32.14 ↔ | Exzision einer Läsion an einem Muskel, Untere Extremität |
| 83.03.14 ↔ | Bursotomie, Brustwand, Bauch und Rücken | 83.32.19 ↔ | Exzision einer Läsion an einem Muskel, Andere Lokalisation |
| 83.03.15 ↔ | Bursotomie, Leisten- und Genitalregion und Gesäss | 83.39.12 ↔ | Exzision einer Läsion an einer Sehne, Brustwand, Bauch und Rücken |
| 83.03.16 ↔ | Bursotomie, Untere Extremität | 83.39.13 ↔ | Exzision einer Läsion an einer Sehne, Leisten- und Genitalregion und Gesäss |
| 83.03.19 ↔ | Bursotomie, Andere Lokalisation | 83.39.14 ↔ | Exzision einer Läsion an einer Sehne, Untere Extremität |
| 83.09.13 ↔ | Fremdkörperentfernung aus Muskel, Sehne oder Faszie, Unterarm | 83.39.22 ↔ | Exzision einer Läsion an einer Faszie, Brustwand, Bauch und Rücken |
| 83.09.14 ↔ | Fremdkörperentfernung aus Muskel, Sehne oder Faszie, Brustwand, Bauch und Rücken | 83.39.23 ↔ | Exzision einer Läsion an einer Faszie, Leisten- und Genitalregion und Gesäss |
| 83.09.15 ↔ | Fremdkörperentfernung aus Muskel, Sehne oder Faszie, Leisten- und Genitalregion und Gesäss | 83.39.24 ↔ | Exzision einer Läsion an einer Faszie, Untere Extremität |
| 83.09.16 ↔ | Fremdkörperentfernung aus Muskel, Sehne oder Faszie, Untere Extremität | 83.41 ↔ | Exzision einer Sehne zur Transplantation |
| 83.09.19 ↔ | Fremdkörperentfernung aus Muskel, Sehne oder Faszie, Andere Lokalisation | 83.42.13 ↔ | Sonstige Tenonektomie, Unterarm |
| 83.11 ↔ | Tenotomie der Achillessehne | 83.42.14 ↔ | Sonstige Tenonektomie, Brustwand, Bauch und Rücken |
| 83.12 ↔ | Tenotomie der Hüft-Adduktoren | 83.42.15 ↔ | Sonstige Tenonektomie, Leisten- und Genitalregion und Gesäss |
| 83.13.13 ↔ | Inzision einer Sehne, Unterarm | 83.42.16 ↔ | Sonstige Tenonektomie, Untere Extremität |
| 83.13.14 ↔ | Inzision einer Sehne, Brustwand, Bauch und Rücken | 83.42.19 ↔ | Sonstige Tenonektomie, Andere Lokalisation |
| 83.13.15 ↔ | Inzision einer Sehne, Leisten- und Genitalregion und Gesäss | 83.44.00 ↔ | Sonstige Fasziektomie, n.n.bez. |
| 83.13.16 ↔ | Inzision einer Sehne, Untere Extremität | 83.44.13 ↔ | Sonstige Fasziektomie, Unterarm |
| 83.13.23 ↔ | Durchtrennung einer Sehne, Unterarm | 83.44.14 ↔ | Sonstige Fasziektomie, Brustwand, Bauch und Rücken |
| 83.13.24 ↔ | Durchtrennung einer Sehne, Brustwand, Bauch und Rücken | 83.44.15 ↔ | Sonstige Fasziektomie, Leisten- und Genitalregion und Gesäss |
| 83.13.25 ↔ | Durchtrennung einer Sehne, Leisten- und Genitalregion und Gesäss | 83.44.16 ↔ | Sonstige Fasziektomie, Untere Extremität |
| 83.13.26 ↔ | Durchtrennung einer Sehne, Untere Extremität | 83.44.19 ↔ | Sonstige Fasziektomie, Andere Lokalisation |
| 83.14.13 ↔ | Fasziotomie oder Aponeurotomie, Unterarm | 83.44.99 ↔ | Sonstige Fasziektomie, sonstige |
| 83.14.14 ↔ | Fasziotomie oder Aponeurotomie, Brustwand, Bauch und Rücken | 83.45.13 ↔ | Sonstige Myektomie, Unterarm |
| 83.14.15 ↔ | Fasziotomie oder Aponeurotomie, Leisten- und Genitalregion und Gesäss | 83.45.14 ↔ | Sonstige Myektomie, Brustwand, Bauch und Rücken |
| 83.14.16 ↔ | Fasziotomie oder Aponeurotomie, Untere Extremität | 83.45.15 ↔ | Sonstige Myektomie, Leisten- und Genitalregion und Gesäss |
| 83.19.13 ↔ | Durchtrennung eines Muskels, Unterarm | 83.45.16 ↔ | Sonstige Myektomie, Untere Extremität |
| 83.19.14 ↔ | Durchtrennung eines Muskels, Brustwand, Bauch und Rücken | 83.45.19 ↔ | Sonstige Myektomie, Andere Lokalisation |
| | | 83.49.13 ↔ | Exzision einer Sehnenscheide, Unterarm |
| | | 83.49.14 ↔ | Exzision einer Sehnenscheide, Brustwand und Rücken |
| | | 83.49.15 ↔ | Exzision einer Sehnenscheide, Leisten- und Genitalregion und Gesäss |
| | | 83.49.16 ↔ | Exzision einer Sehnenscheide, Untere Extremität |

| | | | |
|------------|--|------------|--|
| 83.49.23 ↔ | Kompartmentresektion, Unterarm | 83.74.14 ↔ | Reinsertion eines Muskels, Brustwand, Bauch und Rücken |
| 83.49.24 ↔ | Kompartmentresektion, Brustwand, Bauch und Rücken | 83.74.15 ↔ | Reinsertion eines Muskels, Leisten- und Genitalregion |
| 83.49.25 ↔ | Kompartmentresektion, Leisten- und Genitalregion und Gesäss | 83.74.16 ↔ | Reinsertion eines Muskels, Untere Extremität |
| 83.49.26 ↔ | Kompartmentresektion, Untere Extremität | 83.74.19 ↔ | Reinsertion eines Muskels, Andere Lokalisation |
| 83.49.29 ↔ | Kompartmentresektion, Andere Lokalisation | 83.76.13 ↔ | Sonstige Sehnenreposition, Unterarm |
| 83.49.33 ↔ | Sonstige Exzision von Weichteilen, Unterarm | 83.76.14 ↔ | Sonstige Sehnenreposition, Brustwand und Rücken |
| 83.49.34 ↔ | Sonstige Exzision von Weichteilen, Brustwand, Bauch und Rücken | 83.76.15 ↔ | Sonstige Sehnenreposition, Leisten- und Genitalregion und Gesäss |
| 83.49.35 ↔ | Sonstige Exzision von Weichteilen, Leisten- und Genitalregion und Gesäss | 83.76.16 ↔ | Sonstige Sehnenreposition, Untere Extremität |
| 83.49.36 ↔ | Sonstige Exzision von Weichteilen, Untere Extremität | 83.76.19 ↔ | Sonstige Sehnenreposition, Andere Lokalisation |
| 83.49.39 ↔ | Sonstige Exzision von Weichteilen, Andere Lokalisation | 83.77.13 ↔ | Muskeltransfer oder -transplantation, Unterarm |
| 83.5X.13 ↔ | Bursektomie, Unterarm | 83.77.14 ↔ | Muskeltransfer oder -transplantation, Brustwand, Bauch und Rücken |
| 83.5X.14 ↔ | Bursektomie, Brustwand, Bauch und Rücken | 83.77.15 ↔ | Muskeltransfer oder -transplantation, Leisten- und Genitalregion und Gesäss |
| 83.5X.15 ↔ | Bursektomie, Leisten- und Genitalregion und Gesäss | 83.77.16 ↔ | Muskeltransfer oder -transplantation, Untere Extremität |
| 83.5X.16 ↔ | Bursektomie, Untere Extremität | 83.77.19 ↔ | Muskeltransfer oder -transplantation, Andere Lokalisation |
| 83.5X.19 ↔ | Bursektomie, Andere Lokalisation | 83.78.13 ↔ | Sehnentransfer, Unterarm |
| 83.61.13 ↔ | Naht einer Sehnscheide, Unterarm | 83.78.14 ↔ | Sehnentransfer, Brustwand, Bauch und Rücken |
| 83.61.14 ↔ | Naht einer Sehnscheide, Brustwand, Bauch und Rücken | 83.78.15 ↔ | Sehnentransfer, Leisten- und Genitalregion und Gesäss |
| 83.61.15 ↔ | Naht einer Sehnscheide, Leisten- und Genitalregion und Gesäss | 83.78.16 ↔ | Sehnentransfer, untere Extremität |
| 83.61.16 ↔ | Naht einer Sehnscheide, Untere Extremität | 83.78.19 ↔ | Sehnentransfer, andere Lokalisation |
| 83.61.19 ↔ | Naht einer Sehnscheide, Andere Lokalisation | 83.79 ↔ | Sonstige Muskelreposition |
| 83.62.13 ↔ | Sekundäre Naht einer Sehne, Unterarm | 83.81.13 ↔ | Sehnenreplantation, Unterarm |
| 83.62.14 ↔ | Sekundäre Naht einer Sehne, Brustwand, Bauch und Rücken | 83.81.14 ↔ | Sehnenreplantation, Brustwand, Bauch und Rücken |
| 83.62.15 ↔ | Sekundäre Naht einer Sehne, Leisten- und Genitalregion und Gesäss | 83.81.15 ↔ | Sehnenreplantation, Leisten- und Genitalregion und Gesäss |
| 83.62.16 ↔ | Sekundäre Naht einer Sehne, Untere Extremität | 83.81.16 ↔ | Sehnenreplantation, Untere Extremität |
| 83.62.19 ↔ | Sekundäre Naht einer Sehne, Andere Lokalisation | 83.81.19 ↔ | Sehnenreplantation, Andere Lokalisation |
| 83.64.13 ↔ | Sonstige Naht einer Sehne, Unterarm | 83.82.13 ↔ | Faszientransplantation, Unterarm |
| 83.64.14 ↔ | Sonstige Naht einer Sehne, Brustwand, Bauch und Rücken | 83.82.14 ↔ | Faszientransplantation, Brustwand, Bauch und Rücken |
| 83.64.15 ↔ | Sonstige Naht einer Sehne, Leisten- und Genitalregion und Gesäss | 83.82.15 ↔ | Faszientransplantation, Leisten- und Genitalregion und Gesäss |
| 83.64.16 ↔ | Sonstige Naht einer Sehne, Untere Extremität | 83.82.16 ↔ | Faszientransplantation, Untere Extremität |
| 83.64.19 ↔ | Sonstige Naht einer Sehne, Andere Lokalisation | 83.82.19 ↔ | Faszientransplantation, Andere Lokalisation |
| 83.65.13 ↔ | Sonstige Naht an Muskel oder Faszie, Unterarm | 83.82.23 ↔ | Transplantation eines lokalen Muskel- oder Faszienlappens, Unterarm |
| 83.65.14 ↔ | Sonstige Naht an Muskel oder Faszie, Brustwand, Bauch und Rücken | 83.82.24 ↔ | Transplantation eines lokalen Muskel- oder Faszienlappens, Brustwand, Bauch und Rücken |
| 83.65.15 ↔ | Sonstige Naht an Muskel oder Faszie, Leisten- und Genitalregion und Gesäss | 83.82.25 ↔ | Transplantation eines lokalen Muskel- oder Faszienlappens, Leisten- und Genitalregion und Gesäss |
| 83.65.16 ↔ | Sonstige Naht an Muskel oder Faszie, Untere Extremität | 83.82.26 ↔ | Transplantation eines lokalen Muskel- oder Faszienlappens, Untere Extremität |
| 83.71.13 ↔ | Sehnenverlagerung, Unterarm | 83.82.29 ↔ | Transplantation eines lokalen Muskel- oder Faszienlappens, Andere Lokalisation |
| 83.71.14 ↔ | Sehnenverlagerung, Brustwand, Bauch und Rücken | 83.82.33 ↔ | Transplantation eines osteomyokutanen oder osteofasziokutanen Lappens, Unterarm |
| 83.71.15 ↔ | Sehnenverlagerung, Leisten- und Genitalregion und Gesäss | 83.82.34 ↔ | Transplantation eines osteomyokutanen oder osteofasziokutanen Lappens, Brustwand, Bauch und Rücken |
| 83.71.16 ↔ | Sehnenverlagerung, Untere Extremität | 83.82.35 ↔ | Transplantation eines osteomyokutanen oder osteofasziokutanen Lappens, Leisten- und Genitalregion und Gesäss |
| 83.71.19 ↔ | Sehnenverlagerung, Andere Lokalisation | 83.82.36 ↔ | Transplantation eines osteomyokutanen oder osteofasziokutanen Lappens, Untere Extremität |
| 83.71.99 ↔ | Sehnenverlagerung, sonstige | 83.82.39 ↔ | Transplantation eines osteomyokutanen oder osteofasziokutanen Lappens, Andere Lokalisation |
| 83.72.13 ↔ | Sehnenrückverlagerung, Unterarm | 83.85.13 ↔ | Verlängerung von Muskel oder Sehne, Unterarm |
| 83.72.14 ↔ | Sehnenrückverlagerung, Brustwand, Bauch und Rücken | 83.85.14 ↔ | Verlängerung von Muskel oder Sehne, Brustwand, Bauch und Rücken |
| 83.72.15 ↔ | Sehnenrückverlagerung, Leisten- und Genitalregion und Gesäss | 83.85.15 ↔ | Verlängerung von Muskel oder Sehne, Leisten- und Genitalregion und Gesäss |
| 83.72.16 ↔ | Sehnenrückverlagerung, Untere Extremität | | |
| 83.73.13 ↔ | Reinsertion einer Sehne, Unterarm | | |
| 83.73.14 ↔ | Reinsertion einer Sehne, Brustwand, Bauch und Rücken | | |
| 83.73.15 ↔ | Reinsertion einer Sehne, Leisten- und Genitalregion und Gesäss | | |
| 83.73.16 ↔ | Reinsertion einer Sehne, Untere Extremität | | |
| 83.73.19 ↔ | Reinsertion einer Sehne, Andere Lokalisation | | |
| 83.74.13 ↔ | Reinsertion eines Muskels, Unterarm | | |

- 83.85.16 ↔ Verlängerung von Muskel oder Sehne, Untere Extremität
- 83.85.19 ↔ Verlängerung von Muskel oder Sehne, Andere Lokalisation
- 83.85.23 ↔ Verkürzung von Muskel oder Sehne, Unterarm
- 83.85.24 ↔ Verkürzung von Muskel oder Sehne, Brustwand, Bauch und Rücken
- 83.85.25 ↔ Verkürzung von Muskel oder Sehne, Leisten- und Genitalregion und Gesäss
- 83.85.26 ↔ Verkürzung von Muskel oder Sehne, Untere Extremität
- 83.85.29 ↔ Verkürzung von Muskel oder Sehne, Andere Lokalisation
- 83.87.13 ↔ Muskelplastik, Unterarm
- 83.87.14 ↔ Muskelplastik, Brustwand, Bauch und Rücken
- 83.87.15 ↔ Muskelplastik, Leisten- und Genitalregion und Gesäss
- 83.87.16 ↔ Muskelplastik, Untere Extremität
- 83.88.13 ↔ Augmentation einer Sehne, Unterarm
- 83.88.14 ↔ Augmentation einer Sehne, Brustwand, Bauch und Rücken
- 83.88.15 ↔ Augmentation einer Sehne, Leisten- und Genitalregion und Gesäss
- 83.88.16 ↔ Augmentation einer Sehne, Untere Extremität
- 83.88.19 ↔ Augmentation einer Sehne, Andere Lokalisation
- 83.88.23 ↔ Sehnenersatzplastik, Unterarm
- 83.88.24 ↔ Sehnenersatzplastik, Brustwand, Bauch und Rücken
- 83.88.25 ↔ Sehnenersatzplastik, Leisten- und Genitalregion und Gesäss
- 83.88.26 ↔ Sehnenersatzplastik, Untere Extremität
- 83.88.29 ↔ Sehnenersatzplastik, Andere Lokalisation
- 83.88.33 ↔ Schaffung eines Sehnentransplantatlagers, Unterarm
- 83.88.34 ↔ Schaffung eines Sehnentransplantatlagers, Brustwand, Bauch und Rücken
- 83.88.35 ↔ Schaffung eines Sehnentransplantatlagers, Leisten- und Genitalregion und Gesäss
- 83.88.36 ↔ Schaffung eines Sehnentransplantatlagers, Untere Extremität
- 83.88.39 ↔ Schaffung eines Sehnentransplantatlagers, Andere Lokalisation
- 83.88.43 ↔ Tenodese, Unterarm
- 83.88.44 ↔ Tenodese, Brustwand, Bauch und Rücken
- 83.88.45 ↔ Tenodese, Leisten- und Genitalregion und Gesäss
- 83.88.46 ↔ Tenodese, Untere Extremität
- 83.88.49 ↔ Tenodese, Andere Lokalisation
- 83.88.93 ↔ Sonstige plastische Operationen an der Sehne, Unterarm
- 83.88.94 ↔ Sonstige plastische Operationen an der Sehne, Brustwand, Bauch und Rücken
- 83.88.95 ↔ Sonstige plastische Operationen an der Sehne, Leisten- und Genitalregion und Gesäss
- 83.88.96 ↔ Sonstige plastische Operationen an der Sehne, Untere Extremität
- 83.89.13 ↔ Verlängerung, Verkürzung und Doppelung einer Faszie, Unterarm
- 83.89.14 ↔ Verlängerung, Verkürzung und Doppelung einer Faszie, Brustwand, Bauch und Rücken
- 83.89.15 ↔ Verlängerung, Verkürzung und Doppelung einer Faszie, Leisten- und Genitalregion und Gesäss
- 83.89.16 ↔ Verlängerung, Verkürzung und Doppelung einer Faszie, Untere Extremität
- 83.89.23 ↔ Deckung eines Defekts an einer Faszie, Unterarm
- 83.89.24 ↔ Deckung eines Defekts an einer Faszie, Brustwand, Bauch und Rücken
- 83.89.25 ↔ Deckung eines Defekts an einer Faszie, Leisten- und Genitalregion und Gesäss
- 83.89.26 ↔ Deckung eines Defekts an einer Faszie, untere Extremität
- 83.89.93 ↔ Sonstige plastische Operationen an der Faszie, Unterarm
- 83.89.94 ↔ Sonstige plastische Operationen an der Faszie, Brustwand, Bauch und Rücken
- 83.89.95 ↔ Sonstige plastische Operationen an der Faszie, Leisten- und Genitalregion und Gesäss
- 83.89.96 ↔ Sonstige plastische Operationen an der Faszie, Untere Extremität
- 83.91.13 ↔ Lösung von Adhäsionen von Muskel, Sehne, Faszie und Bursa, Unterarm
- 83.91.14 ↔ Lösung von Adhäsionen von Muskel, Sehne, Faszie und Bursa, Brustwand, Bauch und Rücken
- 83.91.15 ↔ Lösung von Adhäsionen von Muskel, Sehne, Faszie und Bursa, Leisten- und Genitalregion und Gesäss
- 83.91.16 ↔ Lösung von Adhäsionen von Muskel, Sehne, Faszie und Bursa, Untere Extremität
- 83.99.13 ↔ Andere Operationen an Sehnen, Unterarm
- 83.99.14 ↔ Andere Operationen an Sehnen, Brustwand, Bauch und Rücken
- 83.99.15 ↔ Andere Operationen an Sehnen, Leisten- und Genitalregion und Gesäss
- 83.99.16 ↔ Andere Operationen an Sehnen, Untere Extremität
- 83.99.23 ↔ Andere Operationen an Muskel, Faszie und Bursa, Unterarm
- 83.99.24 ↔ Andere Operationen an Muskel, Faszie und Bursa, Brustwand, Bauch und Rücken
- 83.99.25 ↔ Andere Operationen an Muskel, Faszie und Bursa, Leisten- und Genitalregion und Gesäss
- 83.99.26 ↔ Andere Operationen an Muskel, Faszie und Bursa, Untere Extremität
- 83.99.30 ↔ Revision ohne Ersatz eines Skelettmuskelstimulators
- 86.84.21 ↔ Korrektur einer Narbenkontraktur oder Bride am Kopf
- 86.84.26 ↔ Korrektur einer Narbenkontraktur oder Bride an der Hand
- 86.84.2D ↔ Korrektur einer Narbenkontraktur oder Bride am Fuss
- 86.84.2E ↔ Korrektur einer Narbenkontraktur oder Bride an anderer Lokalisation

Prozedur I27-5

- 83.82.23 ↔ Transplantation eines lokalen Muskel- oder Fasziennappens, Unterarm
- 83.82.24 ↔ Transplantation eines lokalen Muskel- oder Fasziennappens, Brustwand, Bauch und Rücken
- 83.82.25 ↔ Transplantation eines lokalen Muskel- oder Fasziennappens, Leisten- und Genitalregion und Gesäss
- 83.82.26 ↔ Transplantation eines lokalen Muskel- oder Fasziennappens, Untere Extremität
- 83.82.29 ↔ Transplantation eines lokalen Muskel- oder Fasziennappens, Andere Lokalisation
- 83.82.33 ↔ Transplantation eines osteomyokutanen oder osteofasziokutanen Lappens, Unterarm
- 83.82.34 ↔ Transplantation eines osteomyokutanen oder osteofasziokutanen Lappens, Brustwand, Bauch und Rücken
- 83.82.35 ↔ Transplantation eines osteomyokutanen oder osteofasziokutanen Lappens, Leisten- und Genitalregion und Gesäss
- 83.82.36 ↔ Transplantation eines osteomyokutanen oder osteofasziokutanen Lappens, Untere Extremität
- 83.82.39 ↔ Transplantation eines osteomyokutanen oder osteofasziokutanen Lappens, Andere Lokalisation

Prozedur I27-6

| | | | |
|------------|---|------------|--|
| 53.00 ↔ | Operation einer Inguinalhernie, n.n.bez. | 53.52.11 ↔ | Operation einer anderen Hernie der Bauchwand, ohne Implantation von Membranen oder Netzen, offen chirurgisch |
| 53.06.11 ↔ | Operation einer Inguinalhernie, offen chirurgisch, ohne Implantation von Membranen oder Netzen | 53.52.21 ↔ | Operation einer anderen Hernie der Bauchwand, ohne Implantation von Membranen oder Netzen, laparoskopisch |
| 53.06.21 ↔ | Operation einer Inguinalhernie, offen chirurgisch, mit Implantation von Membranen und Netzen | 53.58 ↔ | Operation einer anderen Hernie der Bauchwand, ohne Implantation von Membranen oder Netzen, sonstige |
| 53.07.11 ↔ | Operation einer Inguinalhernie, laparoskopisch, ohne Implantation von Membranen oder Netzen | 53.61.00 ↔ | Operation einer Narbenhernie, mit Implantation von Membranen oder Netzen, n.n.bez. |
| 53.07.21 ↔ | Operation einer Inguinalhernie, laparoskopisch, mit Implantation von Membranen und Netzen | 53.61.09 ↔ | Operation einer Narbenhernie, mit Implantation von Membranen oder Netzen, sonstige |
| 53.09 ↔ | Operation einer Inguinalhernie, sonstige | 53.61.11 ↔ | Operation einer Narbenhernie, mit Implantation von Membranen oder Netzen, offen chirurgisch |
| 53.20 ↔ | Operation einer Femoralhernie, n.n.bez. | 53.61.21 ↔ | Operation einer Narbenhernie, mit Implantation von Membranen oder Netzen, laparoskopisch |
| 53.22.11 ↔ | Operation einer Femoralhernie, offen chirurgisch, ohne Implantation von Membranen oder Netzen | 53.62.11 ↔ | Operation einer anderen Hernie der Bauchwand, mit Implantation von Membranen oder Netzen, offen chirurgisch |
| 53.22.21 ↔ | Operation einer Femoralhernie, offen chirurgisch, mit Implantation von Membranen und Netzen | 53.62.21 ↔ | Operation einer anderen Hernie der Bauchwand, mit Implantation von Membranen oder Netzen, laparoskopisch |
| 53.23.11 ↔ | Operation einer Femoralhernie, laparoskopisch, ohne Implantation von Membranen oder Netzen | 53.69 ↔ | Operation einer anderen Hernie der ventralen Bauchwand mit Implantation von Membranen oder Netzen, sonstige |
| 53.23.21 ↔ | Operation einer Femoralhernie, laparoskopisch, mit Implantation von Membranen und Netzen | 53.9 ↔ | Operation einer Hernie, sonstige |
| 53.29 ↔ | Operation einer Femoralhernie, sonstige | 54.67 ↔ | Naht an Mesenterium, Omentum majus oder minus (nach Verletzung) |
| 53.40 ↔ | Operation einer Umbilikalhernie, n.n.bez. | 54.68 ↔ | Naht an Peritoneum, sonstige |
| 53.42.11 ↔ | Operation einer Umbilikalhernie, offen chirurgisch, ohne Implantation von Membranen oder Netzen | 54.71.00 ↔ | Versorgung einer Gastroschisis, n.n.bez. |
| 53.42.21 ↔ | Operation einer Umbilikalhernie, offen chirurgisch, mit Implantation von Membranen und Netzen | 54.71.10 ↔ | Versorgung einer Gastroschisis, mit Transplantat oder Prothese |
| 53.43.11 ↔ | Operation einer Umbilikalhernie, laparoskopisch, ohne Implantation von Membranen oder Netzen | 54.71.99 ↔ | Versorgung einer Gastroschisis, sonstige |
| 53.43.21 ↔ | Operation einer Umbilikalhernie, laparoskopisch, mit Implantation von Membranen und Netzen | 54.73 ↔ | Sonstige Rekonstruktion am Peritoneum |
| 53.49 ↔ | Operation einer Umbilikalhernie, sonstige | 54.75 ↔ | Sonstige Rekonstruktion am Mesenterium |
| 53.51.00 ↔ | Operation einer Narbenhernie, ohne Implantation von Membranen oder Netzen, n.n.bez. | 57.51 ↔ | Exzision des Urachus |
| 53.51.09 ↔ | Operation einer Narbenhernie, ohne Implantation von Membranen oder Netzen, sonstige | | |
| 53.51.11 ↔ | Operation einer Narbenhernie, ohne Implantation von Membranen oder Netzen, offen chirurgisch | | |
| 53.51.21 ↔ | Operation einer Narbenhernie, ohne Implantation von Membranen oder Netzen, laparoskopisch | | |

Prozedur I27-7

83.65.14 ↔ Sonstige Naht an Muskel oder Faszie, Brustwand, Bauch und Rücken

Prozedur I27-8

| | | | |
|------------|--|------------|---|
| 83.49.23 ↔ | Kompartmentresektion, Unterarm | 83.76.15 ↔ | Sonstige Sehnenreposition, Leisten- und Genitalregion und Gesäss |
| 83.49.24 ↔ | Kompartmentresektion, Brustwand, Bauch und Rücken | 83.76.16 ↔ | Sonstige Sehnenreposition, Untere Extremität |
| 83.49.25 ↔ | Kompartmentresektion, Leisten- und Genitalregion und Gesäss | 83.77.13 ↔ | Muskeltransfer oder -transplantation, Unterarm |
| 83.49.26 ↔ | Kompartmentresektion, Untere Extremität | 83.77.14 ↔ | Muskeltransfer oder -transplantation, Brustwand, Bauch und Rücken |
| 83.73.13 ↔ | Reinsertion einer Sehne, Unterarm | 83.77.15 ↔ | Muskeltransfer oder -transplantation, Leisten- und Genitalregion und Gesäss |
| 83.73.14 ↔ | Reinsertion einer Sehne, Brustwand, Bauch und Rücken | 83.77.16 ↔ | Muskeltransfer oder -transplantation, Untere Extremität |
| 83.73.15 ↔ | Reinsertion einer Sehne, Leisten- und Genitalregion und Gesäss | 83.78.13 ↔ | Sehnenreposition, Unterarm |
| 83.73.16 ↔ | Reinsertion einer Sehne, Untere Extremität | 83.78.14 ↔ | Sehnenreposition, Brustwand, Bauch und Rücken |
| 83.74.13 ↔ | Reinsertion eines Muskels, Unterarm | 83.78.15 ↔ | Sehnenreposition, Leisten- und Genitalregion und Gesäss |
| 83.74.14 ↔ | Reinsertion eines Muskels, Brustwand, Bauch und Rücken | 83.78.16 ↔ | Sehnenreposition, untere Extremität |
| 83.74.15 ↔ | Reinsertion eines Muskels, Leisten- und Genitalregion | 83.81.13 ↔ | Sehnenreposition, Unterarm |
| 83.74.16 ↔ | Reinsertion eines Muskels, Untere Extremität | 83.81.14 ↔ | Sehnenreposition, Brustwand, Bauch und Rücken |
| 83.76.13 ↔ | Sonstige Sehnenreposition, Unterarm | 83.81.15 ↔ | Sehnenreposition, Leisten- und Genitalregion und Gesäss |
| 83.76.14 ↔ | Sonstige Sehnenreposition, Brustwand und Rücken | 83.81.16 ↔ | Sehnenreposition, Untere Extremität |

| | | | |
|------------|--|------------|---|
| 83.82.33 ↔ | Transplantation eines osteomyokutanen oder osteofasziokutanen Lappens, Unterarm | 83.85.14 ↔ | Verlängerung von Muskel oder Sehne, Brustwand, Bauch und Rücken |
| 83.82.34 ↔ | Transplantation eines osteomyokutanen oder osteofasziokutanen Lappens, Brustwand, Bauch und Rücken | 83.85.15 ↔ | Verlängerung von Muskel oder Sehne, Leisten- und Genitalregion und Gesäss |
| 83.82.35 ↔ | Transplantation eines osteomyokutanen oder osteofasziokutanen Lappens, Leisten- und Genitalregion und Gesäss | 83.85.16 ↔ | Verlängerung von Muskel oder Sehne, Untere Extremität |
| 83.82.36 ↔ | Transplantation eines osteomyokutanen oder osteofasziokutanen Lappens, Untere Extremität | 83.88.23 ↔ | Sehnenersatzplastik, Unterarm |
| 83.85.13 ↔ | Verlängerung von Muskel oder Sehne, Unterarm | 83.88.24 ↔ | Sehnenersatzplastik, Brustwand, Bauch und Rücken |
| | | 83.88.25 ↔ | Sehnenersatzplastik, Leisten- und Genitalregion und Gesäss |
| | | 83.88.26 ↔ | Sehnenersatzplastik, Untere Extremität |

ADRG I28**Andere Eingriffe an Knochen oder Bindegewebe**

Mindestens eine Prozedur in Tabelle I28-1 oder Prozedur in Tabelle I28-2 und Prozedur in Tabelle I28-3

DRG I28A**Komplexe Eingriffe an Knochen oder Bindegewebe**

Prozedur in Tabelle I28-4 oder mindestens eine Prozedur in Tabelle I28-5

DRG I28B**Mässig komplexe Eingriffe an Knochen oder Bindegewebe**

Mindestens eine Prozedur in Tabelle I28-6

DRG I28C**Anderer Eingriff an Knochen oder Bindegewebe****Prozedur I28-1**

| | | | |
|------------|---|------------|--|
| 00.4B.11 ↔ | PTKI an Arterien der oberen Extremität oder Schulter | 01.24.11 ↔ | Sonstige Kraniotomie zur Entleerung eines epiduralen Hämatoms |
| 00.4B.12 ↔ | PTKI an der Aorta | 01.24.12 ↔ | Sonstige Kraniotomie zur Entleerung eines epiduralen Emyems |
| 00.4B.13 ↔ | PTKI an Lungengefässen | 01.24.13 ↔ | Sonstige Kraniotomie, Einlegen von alloplastischem Material oder Medikamententrägers in den Schädelknochen oder Epiduralraum |
| 00.4B.14 ↔ | PTKI an anderen thorakalen Arterien | 01.24.14 ↔ | Sonstige Kraniotomie, Entfernung von alloplastischem Material oder Medikamententrägers aus Schädelknochen oder Epiduralraum |
| 00.4B.15 ↔ | PTKI an viszeralen Arterien | 01.24.15 ↔ | Sonstige Kraniotomie, Entfernung eines Fremdkörpers aus Schädelknochen oder Epiduralraum |
| 00.4B.16 ↔ | PTKI an der A. renalis | 01.24.16 ↔ | Sonstige Kraniotomie, sonstige Drainage epiduraler Flüssigkeit oder aus sonstigen Gründen |
| 00.4B.17 ↔ | PTKI an anderen abdominalen Arterien | 01.24.20 ↔ | Kraniotomie der Kalotte als Zugang, n.n.bez. |
| 00.4B.18 ↔ | PTKI an Oberschenkel- Arterien und A. poplitea | 01.24.21 ↔ | Bohrlochtrepation der Kalotte als Zugang |
| 00.4B.19 ↔ | PTKI an Arterien an anderer Lokalisation | 01.24.22 ↔ | Stereotaktisch geführte Schädelöffnung über die Kalotte als Zugang |
| 00.4B.1A ↔ | PTKI an Unterschenkel- Arterien | 01.24.29 ↔ | Kraniotomie der Kalotte als Zugang, sonstige |
| 00.4B.21 ↔ | PTKI an Venen der oberen Extremität oder Schulter | 01.24.30 ↔ | Zugang zur Schädelbasis, n.n.bez. |
| 00.4B.22 ↔ | PTKI an der V. Cava | 01.24.31 ↔ | Zugang zur Schädelbasis, transoral |
| 00.4B.23 ↔ | PTKI an anderen thorakalen Venen | 01.24.32 ↔ | Zugang zur Schädelbasis, transoral mit Spaltung des weichen Gaumens |
| 00.4B.24 ↔ | PTKI an Lebervenen | 01.24.33 ↔ | Zugang zur Schädelbasis, transoral mit Spaltung des weichen sowie harten Gaumens |
| 00.4B.25 ↔ | PTKI an viszeralen Venen | 01.24.34 ↔ | Zugang zur Schädelbasis, transsphenoidal |
| 00.4B.26 ↔ | PTKI an anderen abdominalen Venen | 01.24.35 ↔ | Zugang zur Schädelbasis, transethmoidal |
| 00.4B.27 ↔ | PTKI an Oberschenkel- Venen | 01.24.36 ↔ | Zugang zur Schädelbasis, transmastoidal |
| 00.4B.28 ↔ | PTKI an Unterschenkel- Venen | 01.24.37 ↔ | Zugang zur Schädelbasis, translabyrinthär |
| 00.4B.29 ↔ | PTKI an Venen, sonstige | 01.24.38 ↔ | Zugang zur Schädelbasis, transpyramidal |
| 00.4B.31 ↔ | PTKI an der V. saphena magna | 01.24.39 ↔ | Zugang zur Schädelbasis, sonstige |
| 00.4B.32 ↔ | PTKI an der V. saphena parva | 01.24.3A ↔ | Zugang zur Schädelbasis, transkondylär |
| 00.4B.33 ↔ | PTKI an epifaszialen Seitenäste des Beines | 01.24.3B ↔ | Zugang zur Schädelbasis, transorbital |
| 00.4B.34 ↔ | PTKI an epifaszialen Armvenen | 01.24.3C ↔ | Zugang zur Schädelbasis, mit Le-Fort-I-Osteotomie |
| 00.4B.39 ↔ | PTKI an epifaszialen Venen, sonstige | 01.24.3D ↔ | Zugang zur Schädelbasis, transnasal-transcribiform |
| 00.4B.41 ↔ | PTKI an künstlich angelegten Gefässen der oberen Extremität oder Schulter | 01.24.3E ↔ | Zugang zur Schädelbasis, transnasal-transclival |
| 00.4B.42 ↔ | PTKI an venösen oder Kunststoff- Dialyse-Shunts | 01.24.3F ↔ | Zugang zur Schädelbasis, transoral-transclival |
| 00.4B.43 ↔ | PTKI an thorakalen künstlich angelegten Gefässen | 01.24.3G ↔ | Zugang zur Schädelbasis, transnasal-transpterygoidal |
| 00.4B.44 ↔ | PTKI an abdominalen künstlich angelegten Gefässen | 01.24.99 ↔ | Sonstige Kraniotomie, sonstige |
| 00.4B.45 ↔ | PTKI an künstlich angelegten Gefässen am Oberschenkel und popliteal | 01.25.00 ↔ | Sonstige Kraniektomie, n.n.bez. |
| 00.4B.46 ↔ | PTKI an künstlich angelegten Gefässen am Unterschenkel | | |
| 00.4B.49 ↔ | PTKI an künstlich angelegten Gefässen an anderer Lokalisation | | |
| 01.14.00 ↔ | Offene Biopsie am Gehirn, n.n.bez. | | |
| 01.14.10 ↔ | Stereotaktische offene Biopsie am Gehirn | | |
| 01.14.99 ↔ | Offene Biopsie am Gehirn, sonstige | | |
| 01.24.00 ↔ | Sonstige Kraniotomie, n.n.bez. | | |
| 01.24.10 ↔ | Sonstige Kraniotomie mit Dekompression | | |

| | | | |
|------------|---|------------|---|
| 01.25.10 ↔ | Sonstige Kraniektomie mit Dekompression | 04.07.20 ↔ | Sonstige Exzision oder Avulsion von intrakraniellen Nerven |
| 01.25.11 ↔ | Sonstige Kraniektomie zur Entleerung eines epiduralen Hämatoms | 04.07.30 ↔ | Sonstige Exzision oder Avulsion von extrakraniellen Hirnnerven |
| 01.25.12 ↔ | Sonstige Kraniektomie zur Entleerung eines epiduralen Empyems | 04.07.40 ↔ | Sonstige Exzision oder Avulsion des Plexus brachialis |
| 01.25.13 ↔ | Sonstige Kraniektomie zur Entfernung eines Fremdkörpers aus Schädelknochen oder Epiduralraum | 04.07.41 ↔ | Sonstige Exzision oder Avulsion von Nerven der Schulter |
| 01.25.14 ↔ | Sonstige Kraniektomie mit Einlegen von alloplastischem Material oder eines Medikamententrägers in den Schädelknochen oder Epiduralraum | 04.07.42 ↔ | Sonstige Exzision oder Avulsion von Nerven des Armes und der Hand |
| 01.25.19 ↔ | Sonstige Kraniektomie zur Drainage epiduraler Flüssigkeit oder aus sonstigen Gründen | 04.07.43 ↔ | Sonstige Exzision oder Avulsion von Nerven des Rumpfes und der unteren Extremität |
| 01.25.20 ↔ | Sonstige Kraniektomie, Rekraniektomie mit Einbringen einer Drainage | 04.07.99 ↔ | Sonstige Exzision oder Avulsion von kranialen oder peripheren Nerven, sonstige |
| 01.25.21 ↔ | Sonstige Kraniektomie, Rekraniektomie zur Entfernung von alloplastischem Material oder eines Medikamententrägers aus dem Schädelknochen oder Epiduralraum | 04.08.00 ↔ | Optikusscheidenfensterung, n.n.bez. |
| 01.25.99 ↔ | Sonstige Kraniektomie, sonstige | 04.08.10 ↔ | Sonstige Operationen am N. opticus |
| 02.51.00 ↔ | Synangiöse, n.n.bez. | 04.08.99 ↔ | Optikusscheidenfensterung, sonstige |
| 02.51.11 ↔ | Encephalo-duro-arterio-synangiöse [EDAS] | 04.11.10 ↔ | Geschlossene [perkutane] [Nadel-] Biopsie an intrakraniellen Hirnnerven |
| 02.51.12 ↔ | Encephalo-duro-synangiöse [EDS] | 04.11.20 ↔ | Geschlossene [perkutane] [Nadel-] Biopsie an extrakraniellen Hirnnerven |
| 02.51.14 ↔ | Encephalo-myo-synangiöse [EMS] | 04.12.00 ↔ | Offene Biopsie an kranialem oder peripherem Nerv oder Ganglion, n.n.bez. |
| 02.51.15 ↔ | Encephalo-galea-periost-synangiöse [EGPS] | 04.12.10 ↔ | Offene Biopsie an intrakraniellen Hirnnerven |
| 02.51.99 ↔ | Synangiöse, sonstige | 04.12.20 ↔ | Offene Biopsie an extrakraniellen Hirnnerven |
| 04.03.00 ↔ | Durchtrennung oder Quetschen [Crushing] von anderen kranialen und peripheren Nerven, n.n.bez. | 04.12.30 ↔ | Offene Biopsie am Plexus brachialis |
| 04.03.10 ↔ | Durchtrennung oder Quetschen [Crushing] des N. vestibulocochlearis | 04.12.31 ↔ | Offene Biopsie an Nerven der Schulter |
| 04.03.11 ↔ | Durchtrennung oder Quetschen [Crushing] von intrakraniellen Anteilen von sonstigen Hirnnerven und Ganglien | 04.12.32 ↔ | Offene Biopsie an Nerven des Armes und der Hand |
| 04.03.20 ↔ | Durchtrennung oder Quetschen [Crushing] von extrakraniellen Hirnnerven | 04.12.33 ↔ | Offene Biopsie an Nerven des Rumpfes |
| 04.03.30 ↔ | Durchtrennung oder Quetschen [Crushing] des Plexus brachialis | 04.12.34 ↔ | Offene Biopsie an Nerven des Plexus lumbosacralis |
| 04.03.31 ↔ | Durchtrennung oder Quetschen [Crushing] von Nerven der Schulter | 04.12.35 ↔ | Offene Biopsie an Nerven der unteren Extremität |
| 04.03.32 ↔ | Durchtrennung oder Quetschen [Crushing] von Nerven des Armes und der Hand | 04.12.99 ↔ | Offene Biopsie an kranialem oder peripherem Nerv oder Ganglion, sonstige |
| 04.03.33 ↔ | Durchtrennung oder Quetschen [Crushing] von Nerven des Rumpfes und der unteren Extremität | 04.2X.00 ↔ | Destruktion von kranialen und peripheren Nerven und Ganglien, n.n.bez. |
| 04.03.99 ↔ | Durchtrennung oder Quetschen [Crushing] von anderen kranialen und peripheren Nerven, sonstige | 04.2X.10 ↔ | Destruktion von intrakraniellen Hirnnerven und Ganglien |
| 04.04.00 ↔ | Sonstige Inzision an kranialen und peripheren Nerven, n.n.bez. | 04.2X.20 ↔ | Destruktion von extrakraniellen Hirnnerven |
| 04.04.10 ↔ | Sonstige Inzision am N. vestibulocochlearis | 04.2X.30 ↔ | Destruktion des Plexus brachialis |
| 04.04.11 ↔ | Sonstige Inzision an intrakraniellen Anteilen von sonstigen Hirnnerven und Ganglien | 04.2X.31 ↔ | Destruktion von Nerven der Schulter |
| 04.04.20 ↔ | Sonstige Inzision an extrakraniellen Hirnnerven | 04.2X.32 ↔ | Destruktion von Nerven des Armes und der Hand |
| 04.04.30 ↔ | Sonstige Inzision am Plexus brachialis | 04.2X.33 ↔ | Destruktion von Nerven des Rumpfes und Plexus lumbosacralis |
| 04.04.31 ↔ | Sonstige Inzision an Nerven der Schulter | 04.2X.34 ↔ | Destruktion von Nerven des Beines und des Fusses |
| 04.04.32 ↔ | Sonstige Inzision an Nerven des Armes und der Hand | 04.2X.39 ↔ | Destruktion von sonstigen peripheren Nerven oder Ganglien |
| 04.04.33 ↔ | Sonstige Inzision an Nerven des Rumpfes und der unteren Extremität | 04.2X.99 ↔ | Destruktion von kranialen und peripheren Nerven und Ganglien, sonstige |
| 04.04.99 ↔ | Sonstige Inzision an kranialen und peripheren Nerven, sonstige | 04.42.00 ↔ | Sonstige Dekompression an kranialen Nerven, n.n.bez. |
| 04.06.00 ↔ | Sonstige Exzision von kranialen oder peripheren Ganglien, n.n.bez. | 04.42.10 ↔ | Sonstige Dekompression an kranialen Nerven, intrakraniell |
| 04.06.10 ↔ | Exzision von intrakraniellen Ganglien | 04.42.20 ↔ | Sonstige Dekompression an kranialen Nerven, extrakraniell |
| 04.06.20 ↔ | Exzision von sonstigen peripheren Ganglien | 04.42.99 ↔ | Sonstige Dekompression an kranialen Nerven, sonstige |
| 04.06.99 ↔ | Sonstige Exzision von kranialen oder peripheren Ganglien, sonstige | 04.49.00 ↔ | Sonstige Dekompression oder Lösung von Adhäsionen an peripherem Nerv oder Ganglion, n.n.bez. |
| 04.07.00 ↔ | Sonstige Exzision oder Avulsion von kranialen oder peripheren Nerven, n.n.bez. | 04.49.10 ↔ | Sonstige Dekompression oder Lösung von Adhäsionen am Plexus brachialis |
| 04.07.10 ↔ | Exzision eines Nerven zur Transplantation | 04.49.11 ↔ | Sonstige Dekompression oder Lösung von Adhäsionen an Nerven der Schulter |
| 04.07.11 ↔ | Entfernung eines Nerventransplantates | 04.49.12 ↔ | Sonstige Dekompression oder Lösung von Adhäsionen an Nerven des Armes |
| | | 04.49.14 ↔ | Sonstige Dekompression oder Lösung von Adhäsionen am Plexus lumbosacralis, Leiste und Beckenboden |
| | | 04.49.15 ↔ | Sonstige Dekompression oder Lösung von Adhäsionen an Nerven des Beines |
| | | 04.49.16 ↔ | Sonstige Dekompression oder Lösung von Adhäsionen an Nerven des Fusses |

| | |
|---|--|
| 04.49.99 ↔ Sonstige Dekompression oder Lösung von Adhäsionen an sonstigen peripheren Nerven oder Ganglion, sonstige | 04.79.22 ↔ Transplantation sowie Transposition des Plexus brachialis mit interfaszikulärer Naht |
| 04.6X.00 ↔ Transposition von kranialen und peripheren Nerven, n.n.bez. | 04.79.23 ↔ Transplantation sowie Transposition von Nerven der Schulter mit interfaszikulärer Naht |
| 04.6X.10 ↔ Transposition eines extrakraniellen Hirnnerven mit epineuraler primärer Naht | 04.79.24 ↔ Transplantation sowie Transposition eines Nerven des Armes und der Hand mit interfaszikulärer Naht |
| 04.6X.11 ↔ Transposition eines extrakraniellen Hirnnerven mit epineuraler sekundärer Naht | 04.79.25 ↔ Transplantation sowie Transposition von Nerven des Rumpfes und der unteren Extremität mit interfaszikulärer Naht |
| 04.6X.12 ↔ Transposition eines extrakraniellen Hirnnerven mit interfaszikulärer primärer und sekundärer Naht | 04.79.29 ↔ Transplantation sowie Transposition eines sonstigen Nerven mit interfaszikulärer Naht |
| 04.6X.20 ↔ Transposition des Plexus brachialis mit epineuraler primärer Naht | 04.93.10 ↔ Entfernen der Elektrode(n) eines peripheren Neurostimulators, Stabelektrode, Einzelelektrodensystem |
| 04.6X.21 ↔ Transposition des Plexus brachialis mit epineuraler sekundärer Naht | 04.93.11 ↔ Entfernen der Elektrode(n) eines peripheren Neurostimulators, Stabelektrode, Mehrelektrodensystem |
| 04.6X.22 ↔ Transposition des Plexus brachialis mit interfaszikulärer primärer Naht | 04.93.20 ↔ Entfernen der Elektrode(n) eines peripheren Neurostimulators, Plattenelektrode, Einzelelektrodensystem |
| 04.6X.23 ↔ Transposition des Plexus brachialis mit interfaszikulärer sekundärer Naht | 04.93.21 ↔ Entfernen der Elektrode(n) eines peripheren Neurostimulators, Plattenelektrode, Mehrelektrodensystem |
| 04.6X.30 ↔ Transposition eines Nerven der Schulter mit epineuraler primärer und sekundärer Naht | 04.93.40 ↔ Entfernen einer Vagusnervenelektrode |
| 04.6X.31 ↔ Transposition eines Nerven der Schulter mit interfaszikulärer primärer und sekundärer Naht | 04.93.99 ↔ Entfernen der Elektrode(n) eines peripheren Neurostimulators, sonstige |
| 04.6X.40 ↔ Transposition eines Nerven des Armes mit epineuraler primärer Naht | 04.94.11 ↔ Revision ohne Ersatz der Elektrode(n) eines peripheren Neurostimulators, Stabelektrode, Einzelelektrodensystem |
| 04.6X.41 ↔ Transposition eines Nerven des Armes mit epineuraler sekundärer Naht | 04.94.12 ↔ Revision ohne Ersatz der Elektrode(n) eines peripheren Neurostimulators, Stabelektrode, Mehrelektrodensystem |
| 04.6X.42 ↔ Transposition eines Nerven des Armes mit interfaszikulärer primärer Naht | 04.94.13 ↔ Revision ohne Ersatz der Elektrode(n) eines peripheren Neurostimulators, Plattenelektrode, Einzelelektrodensystem |
| 04.6X.43 ↔ Transposition eines Nerven des Armes mit interfaszikulärer sekundärer Naht | 04.94.14 ↔ Revision ohne Ersatz der Elektrode(n) eines peripheren Neurostimulators, Plattenelektrode, Mehrelektrodensystem |
| 04.6X.50 ↔ Transposition eines Nerven des Rumpfes und der unteren Extremität mit epineuraler primärer und sekundärer Naht | 04.94.15 ↔ Revision ohne Ersatz einer Vagusnervstimulationselektrode |
| 04.6X.51 ↔ Transposition eines Nerven des Rumpfes und der unteren Extremität mit interfaszikulärer primärer und sekundärer Naht | 04.94.99 ↔ Revision ohne Ersatz der Elektrode(n) eines peripheren Neurostimulators, sonstige |
| 04.6X.70 ↔ Transposition mit Neurolyse und Dekompression eines extrakraniellen Hirnnerven | 04.99.00 ↔ Sonstige Operation an kranialen und peripheren Nerven, n.n.bez. |
| 04.6X.71 ↔ Transposition mit Neurolyse und Dekompression des Plexus brachialis oder eines Nerven der Schulter | 04.99.10 ↔ Implantation oder Wechsel einer peripheren Neuroprothese |
| 04.6X.72 ↔ Transposition mit Neurolyse und Dekompression eines Nerven des Armes | 04.99.11 ↔ Revision ohne Ersatz einer peripheren Neuroprothese |
| 04.6X.74 ↔ Transposition mit Neurolyse und Dekompression eines Nerven des Rumpfes und der unteren Extremität | 04.99.12 ↔ Entfernung einer peripheren Neuroprothese |
| 04.6X.75 ↔ Transposition von sonstigen kranialen und peripheren Nerven | 04.99.99 ↔ Sonstige Operation an kranialen und peripheren Nerven, sonstige |
| 04.6X.99 ↔ Transposition von kranialen und peripheren Nerven, sonstige | 05.0 ↔ Durchtrennung von sympathischen Nerven oder Ganglien |
| 04.76 ↔ Plastische Rekonstruktion einer alten traumatischen Verletzung an kranialen und peripheren Nerven | 05.21 ↔ Exzision des Ganglion sphenopalatinum |
| 04.79.09 ↔ Sonstige Neuroplastik, sonstige | 05.22 ↔ Zervikale Sympathektomie |
| 04.79.10 ↔ Transplantation sowie Transposition eines extrakraniellen Hirnnerven mit epineuraler Naht | 05.23 ↔ Lumbale Sympathektomie |
| 04.79.11 ↔ Transplantation sowie Transposition des Plexus brachialis mit epineuraler Naht | 05.24 ↔ Präsakrale Sympathektomie |
| 04.79.12 ↔ Transplantation sowie Transposition von Nerven der Schulter mit epineuraler Naht | 05.25 ↔ Periarterielle Sympathektomie |
| 04.79.13 ↔ Transplantation sowie Transposition eines Nerven des Armes und der Hand mit epineuraler Naht | 05.26 ↔ Thorakale Sympathektomie |
| 04.79.14 ↔ Transplantation sowie Transposition von Nerven des Rumpfes und der unteren Extremität mit epineuraler Naht | 05.29 ↔ Sonstige Sympathektomie und Exzision eines Ganglions |
| 04.79.19 ↔ Transplantation sowie Transposition eines sonstigen Nervens mit epineuraler Naht | 05.89 ↔ Sonstige Operation an sympathischem Nerv oder Ganglion |
| 04.79.20 ↔ Transplantation sowie Transposition eines Nerven mit interfaszikulärer Naht | 08.61.10 ↔ Plastische Rekonstruktion des Augenlids mit Hautlappen |
| 04.79.21 ↔ Transplantation sowie Transposition eines extrakraniellen Hirnnerven mit interfaszikulärer Naht | 08.61.11 ↔ Plastische Rekonstruktion des Augenlids mit Hauttransplantat |
| | 08.62 ↔ Plastische Rekonstruktion des Augenlids mit Schleimhautlappen oder -transplantat |
| | 08.64 ↔ Plastische Rekonstruktion des Augenlids mit tarsokonjunktivalem Lappen |

| | | | |
|------------|--|------------|---|
| 08.69.00 ↔ | Sonstige plastische Rekonstruktion des Augenlids mit Lappen oder Transplantaten, n.n.bez. | 27.55.20 ↔ | Grossflächiges Vollhauttransplantat an Lippe und Mund |
| 08.69.12 ↔ | Plastische Rekonstruktion des Augenlids mit Verschiebe- und Rotationsplastik des Lides | 27.56.10 ↔ | Kleinflächiges Spalthauttransplantat an Lippe und Mund |
| 08.69.99 ↔ | Sonstige plastische Rekonstruktion des Augenlids mit Lappen oder Transplantaten, sonstige | 27.56.20 ↔ | Grossflächiges Spalthauttransplantat an Lippe und Mund |
| 08.73.10 ↔ | Verschiebeplastik der Lidkante | 27.56.30 ↔ | Kleinflächige heterologe Hauttransplantation an die Lippe |
| 21.07 ↔ | Stillung einer Epistaxis durch Exzision von nasaler Mukosa sowie Hauttransplantation an Septum und laterale Nasenwand | 27.56.40 ↔ | Grossflächig heterologe Hauttransplantation an die Lippe |
| 21.83.00 ↔ | Totale plastische Nasenrekonstruktion, n.n.bez. | 27.56.50 ↔ | Kleinflächige homologe Hauttransplantation an die Lippe |
| 21.83.10 ↔ | Septorhinoplastik mit Korrektur des Knorpels oder des Knochens, mit lokalen autogenen Transplantaten | 27.56.60 ↔ | Grossflächig homologe Hauttransplantation an die Lippe |
| 21.83.11 ↔ | Septorhinoplastik mit Korrektur des Knorpels oder des Knochens, mit distalen autogenen Transplantaten, allogenen oder xenogenen Transplantaten | 27.56.99 ↔ | Sonstiges Hauttransplantat an Lippe und Mund, sonstige |
| 21.83.12 ↔ | Septorhinoplastik mit Korrektur des Knochens sowie des Knorpels | 27.59.20 ↔ | Kleinflächige Weichteildeckung durch kultivierte Keratinozyten an der Lippe |
| 21.83.20 ↔ | Totale plastische Nasenrekonstruktion mit Implantation von alloplastischen Materialien | 27.59.21 ↔ | Grossflächige Weichteildeckung durch kultivierte Keratinozyten an der Lippe |
| 21.83.99 ↔ | Totale plastische Nasenrekonstruktion, sonstige | 27.59.30 ↔ | Kleinflächige temporäre Weichteildeckung durch Kombination mehrerer Verfahren an der Lippe |
| 21.84 ↔ | Revision einer Rhinoplastik | 27.59.31 ↔ | Grossflächige temporäre Weichteildeckung durch Kombination mehrerer Verfahren an der Lippe |
| 21.85 ↔ | Augmentationsrhinoplastik | 27.59.41 ↔ | Sonstige plastische Rekonstruktion an Lippe und Mund mit gestieltem Fernlappen |
| 21.86.00 ↔ | Rhinoplastik der Nasenweichteile, n.n.bez. | 27.59.99 ↔ | Sonstige plastische Rekonstruktion an Lippe und Mund, sonstige |
| 21.86.10 ↔ | Rhinoplastik der Nasenweichteile, äussere Nase | 29.92 ↔ | Durchtrennung des N. glossopharyngeus |
| 21.86.11 ↔ | Rhinoplastik mit lokalen oder distalen Lappen | 31.91 ↔ | Durchtrennung des N. laryngeus |
| 21.86.11 ↔ | Rhinoplastik mit lokalen oder distalen Lappen | 32.2A.09 ↔ | Lokale Exzision und Destruktion von Läsion oder Gewebe an der Lunge, sonstige |
| 21.86.99 ↔ | Rhinoplastik der Nasenweichteile, sonstige | 32.2A.11 ↔ | Lokale Exzision und Destruktion von Läsion oder Gewebe an der Lunge, offen chirurgisch |
| 21.87 ↔ | Sonstige Rhinoplastik | 34.3X.10 ↔ | Exzision von Läsion oder Gewebe des Mediastinums |
| 21.88.00 ↔ | Sonstige Septumplastik, n.n.bez. | 34.3X.21 ↔ | Resektion von Läsion oder Gewebe des Mediastinums, ohne Resektion an mediastinalen Organen |
| 21.88.10 ↔ | Septumplastik, Septumunterfütterung | 34.3X.22 ↔ | Resektion von Läsion oder Gewebe des Mediastinums, mit Lungenresektion oder Brustwandteilresektion |
| 21.88.11 ↔ | Septumplastik, Verschluss einer Septumperforation mit Schleimhaut-Verschiebelappen | 34.3X.23 ↔ | Resektion von Läsion oder Gewebe des Mediastinums, mit Perikardteilresektion |
| 21.88.12 ↔ | Septumplastik, Plastische Korrektur ohne Resektion | 34.3X.24 ↔ | Resektion von Läsion oder Gewebe des Mediastinums, mit prothetischem Gefässersatz |
| 21.88.13 ↔ | Septumplastik, Plastische Korrektur mit Resektion | 34.3X.25 ↔ | Resektion von Läsion oder Gewebe des Mediastinums, mit Lungenresektion sowie Gefässersatz |
| 21.88.14 ↔ | Septumplastik, Plastische Rekonstruktion des Nasenseptums, mit lokalen autogenen Transplantaten (Austauschplastik) | 34.3X.26 ↔ | Resektion von Läsion oder Gewebe des Mediastinums, mit Lungenresektion sowie Perikardteilresektion |
| 21.88.15 ↔ | Septumplastik, Plastische Rekonstruktion des Nasenseptums, mit distalen autogenen Transplantaten, allogenen oder xenogenen Transplantaten | 34.3X.27 ↔ | Resektion von Läsion oder Gewebe des Mediastinums, mit Perikardteilresektion sowie Gefässersatz |
| 21.88.99 ↔ | Sonstige Septumplastik, sonstige | 34.3X.28 ↔ | Resektion von Läsion oder Gewebe des Mediastinums, mit Lungen- sowie Perikardteilresektion sowie Gefässersatz |
| 21.89 ↔ | Plastische Rekonstruktion und Operationen an der Nase, sonstige | 34.3X.29 ↔ | Resektion von Läsion oder Gewebe des Mediastinums, sonstige |
| 22.2X.10 ↔ | Infundibulotomie ohne Fensterung des Sinus maxillaris | 34.3X.30 ↔ | Destruktion von Läsion oder Gewebe des Mediastinums |
| 22.2X.11 ↔ | Infundibulotomie mit Fensterung des Sinus maxillaris | 34.3X.99 ↔ | Exzision oder Destruktion von Läsion oder Gewebe des Mediastinums, sonstige |
| 22.61 ↔ | Exzision einer Läsion am Sinus maxillaris durch den Zugang nach Caldwell-Luc | 34.4X.10 ↔ | Exzision einer Läsion an der Brustwand |
| 22.62.00 ↔ | Exzision einer Läsion am Sinus maxillaris durch anderen Zugang, n.n.bez. | 34.4X.21 ↔ | Teilresektion einer Läsion an der Brustwand, ohne Rekonstruktion |
| 22.62.10 ↔ | Exzision einer Läsion am Sinus maxillaris, endoskopisch, n.n.bez. | 34.4X.22 ↔ | Teilresektion einer Läsion an der Brustwand, mit Rekonstruktion |
| 22.62.11 ↔ | Endonasale Resektion der medialen Wand des Sinus maxillaris | 34.4X.31 ↔ | Resektion einer Läsion an der Brustwand, komplette Resektion des Sternums, ohne Rekonstruktion |
| 22.62.19 ↔ | Exzision einer Läsion am Sinus maxillaris, endoskopisch, sonstige | | |
| 22.62.20 ↔ | Exzision einer Läsion am Sinus maxillaris, offen chirurgisch, n.n.bez. | | |
| 22.62.21 ↔ | Mediale Resektion der Kieferhöhlenwand, offen chirurgisch | | |
| 22.62.29 ↔ | Exzision einer Läsion am Sinus maxillaris, offen chirurgisch, sonstige | | |
| 22.62.99 ↔ | Exzision einer Läsion am Sinus maxillaris durch anderen Zugang, sonstige | | |
| 26.12 ↔ | Offene Biopsie an Speicheldrüse oder -gang | | |
| 27.55.10 ↔ | Kleinflächiges Vollhauttransplantat an Lippe und Mund | | |

| | | | |
|------------|---|------------|--|
| 34.4X.32 ↔ | Resektion einer Läsion an der Brustwand, komplette Resektion des Sternums, mit Rekonstruktion | 38.15.50 ↔ | Endarteriektomie von anderen künstlich angelegten thorakalen Gefässen |
| 34.4X.40 ↔ | Destruktion einer Läsion an der Brustwand | 38.15.99 ↔ | Endarteriektomie der anderen thorakalen Gefässe, sonstige |
| 34.4X.99 ↔ | Exzision oder Destruktion einer Läsion an der Brustwand, sonstige | 38.16.01 ↔ | Endarteriektomie und Endovenektomie von künstlich angelegten abdominalen Gefässen |
| 34.6X.21 ↔ | Pleurodese, thorakoskopisch, ohne Dekortikation | 38.16.09 ↔ | Endarteriektomie und Endovenektomie von abdominalen Gefässen, sonstige |
| 34.6X.22 ↔ | Pleurodese, thorakoskopisch, mit Dekortikation | 38.16.11 ↔ | Endarteriektomie des Truncus coeliacus |
| 34.6X.23 ↔ | Pleurodese, thorakoskopisch, durch Poudrage | 38.16.12 ↔ | Endarteriektomie der A. gastrica |
| 34.6X.29 ↔ | Pleurodese, thorakoskopisch, sonstige | 38.16.13 ↔ | Endarteriektomie der A. hepatica |
| 34.6X.99 ↔ | Pleurodese, sonstige | 38.16.14 ↔ | Endarteriektomie der A. lienalis |
| 34.74 ↔ | Korrektur einer Brustwanddeformität | 38.16.15 ↔ | Endarteriektomie der A. renalis |
| 34.76 ↔ | Plastische Rekonstruktion zur Stabilisierung der Brustwand, offen chirurgisch | 38.16.16 ↔ | Endarteriektomie der A. mesenterialis |
| 34.77 ↔ | Knochen transplantation und Knochen transposition an der Brustwand | 38.16.17 ↔ | Endarteriektomie der A. lumbalis |
| 34.79 ↔ | Plastische Rekonstruktion an der Brustwand, sonstige | 38.16.18 ↔ | Endarteriektomie der A. iliaca |
| 34.81 ↔ | Exzision von Läsion oder Gewebe am Zwerchfell | 38.16.21 ↔ | Endovenektomie an der Iliakalvene |
| 34.93 ↔ | Plastische Rekonstruktion an der Pleura | 38.18.01 ↔ | Endarteriektomie und Endovenektomie von künstlich angelegten Gefässen der unteren Extremität |
| 37.25.20 ↔ | Transasale Biopsie des Endokards, Myokards und Endomyokards | 38.18.09 ↔ | Endarteriektomie und Endovenektomie von Gefässen der unteren Extremität, sonstige |
| 38.04.00 ↔ | Inzision der Aorta, n.n.bez. | 38.18.10 ↔ | Endarteriektomie der A. femoralis (communis) (superficialis) |
| 38.04.10 ↔ | Inzision von Aorta ascendens und Aortenbogen | 38.18.11 ↔ | Endarteriektomie der A. profunda femoris |
| 38.04.20 ↔ | Inzision der Aorta descendens | 38.18.12 ↔ | Endarteriektomie der A. poplitea |
| 38.04.30 ↔ | Inzision der Aorta abdominalis | 38.18.21 ↔ | Endovenektomie an der Femoralvene |
| 38.04.40 ↔ | Inzision von künstlich angelegter Aorta | 38.21 ↔ | Biopsie eines Blutgefässes |
| 38.04.99 ↔ | Inzision der Aorta, sonstige | 38.32.10 ↔ | Resektion von extrakraniellen Arterien an Kopf und Hals mit Anastomose |
| 38.05.00 ↔ | Inzision von anderen thorakalen Gefässen, n.n.bez. | 38.32.21 ↔ | Resektion der V. jugularis mit Anastomose |
| 38.05.10 ↔ | Inzision von anderen thorakalen Arterien | 38.32.22 ↔ | Resektion von oberflächlichen extrakraniellen Venen an Kopf und Hals mit Anastomose |
| 38.05.20 ↔ | Inzision von thorakalen Venen, n.n.bez. | 38.32.99 ↔ | Resektion von anderen Gefässen an Kopf und Hals mit Anastomose, sonstige |
| 38.05.21 ↔ | Inzision von thorakalen tiefen Venen | 38.33.00 ↔ | Resektion von Gefässen der oberen Extremität mit Anastomose, n.n.bez. |
| 38.05.29 ↔ | Inzision von thorakalen Venen, sonstige | 38.33.10 ↔ | Resektion von Arterien der oberen Extremität mit Anastomose, n.n.bez. |
| 38.05.31 ↔ | Inzision von anderen künstlich angelegten thorakalen Gefässen | 38.33.11 ↔ | Resektion von Arterien des Oberarms mit Anastomose |
| 38.05.99 ↔ | Inzision von anderen thorakalen Gefässen, sonstige | 38.33.12 ↔ | Resektion der A. ulnaris mit Anastomose |
| 38.06.00 ↔ | Inzision von abdominalen Arterien, n.n.bez. | 38.33.13 ↔ | Resektion von sonstigen Arterien des Unterarms mit Anastomose |
| 38.06.10 ↔ | Inzision von viszerale Arterien, n.n.bez. | 38.33.14 ↔ | Resektion von Arterien der Hand mit Anastomose |
| 38.06.11 ↔ | Inzision des Truncus coeliacus | 38.33.20 ↔ | Resektion von Venen der oberen Extremität mit Anastomose, n.n.bez. |
| 38.06.12 ↔ | Inzision der A. gastrica | 38.33.21 ↔ | Resektion der V. axillaris mit Anastomose |
| 38.06.13 ↔ | Inzision der A. hepatica | 38.33.22 ↔ | Resektion von sonstigen tiefen Venen der oberen Extremität mit Anastomose |
| 38.06.14 ↔ | Inzision der A. lienalis | 38.33.23 ↔ | Resektion von oberflächlichen Venen der oberen Extremität mit Anastomose |
| 38.06.15 ↔ | Inzision der A. renalis | 38.33.99 ↔ | Resektion von Gefässen der oberen Extremität mit Anastomose, sonstige |
| 38.06.16 ↔ | Inzision der A. mesenterialis | 38.34.10 ↔ | Resektion der Aorta ascendens und des Aortenbogens mit Anastomose |
| 38.06.17 ↔ | Inzision der A. lumbalis | 38.34.20 ↔ | Resektion der Aorta descendens mit Anastomose |
| 38.06.18 ↔ | Inzision der A. iliaca | 38.34.30 ↔ | Resektion der Aorta abdominalis mit Anastomose |
| 38.06.19 ↔ | Inzision von viszerale Arterien, sonstige | 38.34.99 ↔ | Resektion der Aorta mit Anastomose, sonstige |
| 38.06.21 ↔ | Inzision von künstlich angelegten abdominalen Arterien | 38.35.00 ↔ | Resektion von thorakalen Gefässen mit Anastomose, n.n.bez. |
| 38.06.99 ↔ | Inzision von abdominalen Arterien, sonstige | 38.35.10 ↔ | Resektion von thorakalen Arterien mit Anastomose, n.n.bez. |
| 38.07.00 ↔ | Inzision von abdominalen Venen, n.n.bez. | 38.35.11 ↔ | Resektion der A. subclavia mit Anastomose |
| 38.07.10 ↔ | Inzision von tiefen abdominalen Venen, n.n.bez. | 38.35.12 ↔ | Resektion des Truncus brachiocephalicus mit Anastomose |
| 38.07.11 ↔ | Inzision der V. cava inferior | 38.35.13 ↔ | Resektion der A. pulmonalis mit Anastomose |
| 38.07.12 ↔ | Inzision der V. iliaca | 38.35.19 ↔ | Resektion von thorakalen Arterien mit Anastomose, sonstige |
| 38.07.19 ↔ | Inzision von tiefen abdominalen Venen, sonstige | 38.35.20 ↔ | Resektion von thorakalen Venen mit Anastomose, n.n.bez. |
| 38.07.21 ↔ | Inzision von künstlich angelegten abdominalen Venen | | |
| 38.07.99 ↔ | Inzision von abdominalen Venen, sonstige | | |
| 38.12 ↔ | Endarteriektomie von anderen Gefässen an Kopf und Hals | | |
| 38.13 ↔ | Endarteriektomie von Gefässen der oberen Extremität | | |
| 38.14.10 ↔ | Endarteriektomie von Aorta ascendens und Aortenbogen | | |
| 38.14.20 ↔ | Endarteriektomie der Aorta descendens | | |
| 38.14.30 ↔ | Endarteriektomie der Aorta abdominalis | | |
| 38.14.40 ↔ | Endarteriektomie von künstlich angelegter Aorta | | |
| 38.14.99 ↔ | Endarteriektomie der Aorta, sonstige | | |
| 38.15.10 ↔ | Endarteriektomie der A. subclavia | | |
| 38.15.20 ↔ | Endarteriektomie des Truncus brachiocephalicus | | |
| 38.15.30 ↔ | Endarteriektomie der A. pulmonalis | | |
| 38.15.40 ↔ | Endarteriektomie der V. pulmonalis | | |

| | |
|---|---|
| 38.35.21 ↔ Resektion der V. pulmonalis mit Anastomose | 38.45.21 ↔ Resektion der A. pulmonalis mit Ersatz |
| 38.35.22 ↔ Resektion der V. subclavia mit Anastomose | 38.45.22 ↔ Resektion des Truncus brachiocephalicus mit Ersatz |
| 38.35.23 ↔ Resektion der V. cava superior mit Anastomose | 38.45.29 ↔ Resektion sonstiger thorakaler Arterien mit Ersatz |
| 38.35.28 ↔ Resektion von sonstigen tiefen thorakalen Venen mit Anastomose | 38.45.31 ↔ Resektion der V. cava superior mit Ersatz |
| 38.35.29 ↔ Resektion von thorakalen Venen mit Anastomose, sonstige | 38.45.38 ↔ Resektion sonstiger tiefer thorakaler Venen mit Ersatz |
| 38.35.99 ↔ Resektion von thorakalen Gefässen mit Anastomose, sonstige | 38.45.39 ↔ Resektion thorakaler Venen mit Ersatz, sonstige |
| 38.36.11 ↔ Resektion des Truncus coeliacus mit Anastomose | 38.45.99 ↔ Resektion von thorakalen Blutgefässen mit Ersatz, sonstige |
| 38.36.12 ↔ Resektion der A. gastrica mit Anastomose | 38.46 ↔ Resektion von abdominalen Arterien mit Ersatz |
| 38.36.13 ↔ Resektion der A. hepatica mit Anastomose | 38.47.11 ↔ Resektion der V. cava inferior mit Ersatz |
| 38.36.14 ↔ Resektion der A. lienalis mit Anastomose | 38.47.12 ↔ Resektion der V. iliaca mit Ersatz |
| 38.36.15 ↔ Resektion der A. renalis mit Anastomose | 38.47.19 ↔ Resektion von tiefen abdominalen Venen mit Ersatz, sonstige |
| 38.36.16 ↔ Resektion der A. mesenterialis mit Anastomose | 38.47.99 ↔ Resektion von abdominalen Venen mit Ersatz, sonstige |
| 38.36.17 ↔ Resektion der A. iliaca mit Anastomose | 38.48.10 ↔ Resektion der A. femoralis mit Ersatz (communis) (superficialis) |
| 38.36.19 ↔ Resektion von viszeralen Arterien mit Anastomose, sonstige | 38.48.11 ↔ Resektion der A. profunda femoris mit Ersatz |
| 38.36.99 ↔ Resektion von abdominalen Arterien mit Anastomose, sonstige | 38.48.12 ↔ Resektion der A. poplitea mit Ersatz |
| 38.37.11 ↔ Resektion der V. cava inferior mit Anastomose | 38.48.13 ↔ Resektion von Arterien des Unterschenkels mit Ersatz |
| 38.37.12 ↔ Resektion der V. iliaca mit Anastomose | 38.48.99 ↔ Resektion von Arterien der unteren Extremität mit Ersatz, sonstige |
| 38.37.19 ↔ Resektion von tiefen abdominalen Venen mit Anastomose, sonstige | 38.49.00 ↔ Resektion von Venen der unteren Extremität mit Ersatz, n.n.bez. |
| 38.37.99 ↔ Resektion von abdominalen Venen mit Anastomose, sonstige | 38.49.10 ↔ Resektion von tiefen Venen der unteren Extremität mit Ersatz |
| 38.38.10 ↔ Resektion der A. femoralis mit Anastomose (communis) (superficialis) | 38.49.99 ↔ Resektion von Venen der unteren Extremität mit Ersatz, sonstige |
| 38.38.11 ↔ Resektion der A. profunda femoris mit Anastomose | 38.50 ↔ Ligatur und Stripping von Varizen, Lokalisation n.n.bez. |
| 38.38.12 ↔ Resektion der A. poplitea mit Anastomose | 38.52 ↔ Ligatur und Stripping von anderen Varizen an Kopf und Hals |
| 38.38.99 ↔ Resektion von Arterien der unteren Extremität mit Anastomose, sonstige | 38.53 ↔ Ligatur und Stripping von Varizen der oberen Extremität |
| 38.39.00 ↔ Resektion von Venen der unteren Extremität mit Anastomose, n.n.bez. | 38.55 ↔ Ligatur und Stripping von thorakalen Varizen |
| 38.39.10 ↔ Resektion von Venen der unteren Extremität mit Anastomose, tiefe Venen | 38.57 ↔ Ligatur und Stripping von abdominalen Varizen |
| 38.39.99 ↔ Resektion von Venen der unteren Extremität mit Anastomose, sonstige | 38.59.00 ↔ Ligatur und Stripping von Varizen der unteren Extremität, n.n.bez. |
| 38.42 ↔ Resektion von anderen Blutgefässen an Kopf und Hals mit Ersatz | 38.59.09 ↔ Ligatur und Stripping von Varizen der unteren Extremität, sonstige |
| 38.43.00 ↔ Resektion von Blutgefässen der oberen Extremität mit Ersatz, n.n.bez. | 38.59.11 ↔ Ligatur und Stripping von Varizen der unteren Extremität, Vv. perforantes |
| 38.43.10 ↔ Resektion von Arterien der oberen Extremität mit Ersatz | 38.59.12 ↔ Ligatur und Stripping von Varizen der unteren Extremität, V. saphena magna |
| 38.43.11 ↔ Resektion der A. axillaris mit Ersatz | 38.59.13 ↔ Ligatur und Stripping von Varizen der unteren Extremität, V. saphena parva |
| 38.43.20 ↔ Resektion von Venen der oberen Extremität mit Ersatz, n.n.bez. | 38.59.14 ↔ Ligatur und Stripping von Varizen der unteren Extremität, Vv. saphenae magna sowie parva |
| 38.43.21 ↔ Resektion der V. axillaris mit Ersatz | 38.59.24 ↔ Crossektomie sowie Stripping, V. saphena magna |
| 38.43.28 ↔ Resektion von sonstigen tiefen Venen der oberen Extremität mit Ersatz | 38.59.25 ↔ Crossektomie sowie Stripping, V. saphena parva |
| 38.43.29 ↔ Resektion von Venen der oberen Extremität mit Ersatz, sonstige | 38.59.26 ↔ Crossektomie sowie Stripping, Vv. saphenae magna sowie parva |
| 38.43.99 ↔ Resektion von Blutgefässen der oberen Extremität mit Ersatz, sonstige | 38.59.29 ↔ Crossektomie sowie Stripping von Varizen der unteren Extremität, sonstige |
| 38.44.10 ↔ Resektion der Aorta abdominalis, suprarenal mit Ersatz | 38.59.31 ↔ (Isolierte) Crossektomie, V. saphena magna |
| 38.44.11 ↔ Resektion der Aorta abdominalis, infrarenal mit Ersatz | 38.59.32 ↔ (Isolierte) Crossektomie, V. saphena parva |
| 38.44.12 ↔ Resektion der Aorta abdominalis, juxtarenal mit Ersatz | 38.59.33 ↔ (Isolierte) Crossektomie, Vv. saphena magna sowie parva |
| 38.44.99 ↔ Resektion der Aorta abdominalis mit Ersatz, sonstige | 38.59.39 ↔ (Isolierte) Crossektomie von Varizen der unteren Extremität, sonstige |
| 38.45.00 ↔ Resektion von thorakalen Blutgefässen mit Ersatz, n.n.bez. | 38.59.40 ↔ Lokale Lasertherapie von Varizen |
| 38.45.12 ↔ Resektion der Aorta thoracica mit Ersatz | 38.64.00 ↔ Sonstige Exzision der Aorta, n.n.bez. |
| 38.45.13 ↔ Resektion der Aorta thoracoabdominalis mit Ersatz | 38.64.10 ↔ Sonstige Exzision der thorakalen Aorta |
| 38.45.14 ↔ Resektion der thorakalen Aorta und Ersatz mit Hybridprothese | 38.64.20 ↔ Sonstige Exzision der Aorta abdominalis |
| 38.45.15 ↔ Resektion der Aorta ascendens mit Ersatz | 38.64.99 ↔ Sonstige Exzision der Aorta, sonstige |
| 38.45.16 ↔ Resektion des Aortenbogens mit Ersatz | 38.65.10 ↔ Sonstige Exzision von thorakalen Arterien |
| 38.45.17 ↔ Resektion der Aorta ascendens sowie des Aortenbogens mit Ersatz | 38.65.20 ↔ Sonstige Exzision von thorakalen Venen, n.n.bez. |
| | 38.65.21 ↔ Sonstige Exzision der V. cava superior |

| | |
|---|--|
| 38.65.22 ↔ Sonstige Exzision von sonstigen tiefen thorakalen Venen | 38.84.31 ↔ Ligatur des Ductus arteriosus apertus |
| 38.65.29 ↔ Sonstige Exzision von thorakalen Venen, sonstige | 38.85.00 ↔ Sonstiger chirurgischer Verschluss von anderen thorakalen Gefässen, n.n.bez. |
| 38.65.99 ↔ Sonstige Exzision von thorakalen Gefässen, sonstige | 38.85.11 ↔ Sonstiger chirurgischer Verschluss der A. subclavia |
| 38.66.00 ↔ Sonstige Exzision von abdominalen Arterien, n.n.bez. | 38.85.12 ↔ Sonstiger chirurgischer Verschluss der A. pulmonalis |
| 38.66.10 ↔ Sonstige Exzision von viszerale Arterien, n.n.bez. | 38.85.13 ↔ Sonstiger chirurgischer Verschluss des Truncus brachiocephalicus |
| 38.66.11 ↔ Sonstige Exzision des Truncus coeliacus | 38.85.21 ↔ Sonstiger chirurgischer Verschluss der V. cava superior |
| 38.66.12 ↔ Sonstige Exzision der A. gastrica | 38.85.22 ↔ Sonstiger chirurgischer Verschluss der V. pulmonalis |
| 38.66.13 ↔ Sonstige Exzision der A. hepatica | 38.85.23 ↔ Sonstiger chirurgischer Verschluss der V. subclavia |
| 38.66.14 ↔ Sonstige Exzision der A. lienalis | 38.85.99 ↔ Sonstiger chirurgischer Verschluss von anderen thorakalen Gefässen, sonstige |
| 38.66.15 ↔ Sonstige Exzision der A. renalis | 38.86.00 ↔ Sonstiger chirurgischer Verschluss von abdominalen Arterien, n.n.bez. |
| 38.66.16 ↔ Sonstige Exzision der A. mesenterialis | 38.86.10 ↔ Sonstiger chirurgischer Verschluss von viszerale Arterien, n.n.bez. |
| 38.66.17 ↔ Sonstige Exzision der A. lumbalis | 38.86.11 ↔ Sonstiger chirurgischer Verschluss des Truncus coeliacus |
| 38.66.18 ↔ Sonstige Exzision der A. iliaca | 38.86.12 ↔ Sonstiger chirurgischer Verschluss der A. gastrica |
| 38.66.19 ↔ Sonstige Exzision viszeraler Arterien, sonstige | 38.86.13 ↔ Sonstiger chirurgischer Verschluss der A. hepatica |
| 38.66.99 ↔ Sonstige Exzision abdominaler Arterien, sonstige | 38.86.14 ↔ Sonstiger chirurgischer Verschluss der A. lienalis |
| 38.67.00 ↔ Sonstige Exzision von abdominalen Venen, n.n.bez. | 38.86.15 ↔ Sonstiger chirurgischer Verschluss der A. renalis |
| 38.67.10 ↔ Sonstige Exzision von tiefen abdominalen Venen, n.n.bez. | 38.86.16 ↔ Sonstiger chirurgischer Verschluss der A. mesenterialis |
| 38.67.11 ↔ Sonstige Exzision der V. cava inferior | 38.86.17 ↔ Sonstiger chirurgischer Verschluss der A. iliaca |
| 38.67.12 ↔ Sonstige Exzision der V. iliaca | 38.86.19 ↔ Sonstiger chirurgischer Verschluss von viszerale Arterien, sonstige |
| 38.67.19 ↔ Sonstige Exzision von tiefen abdominalen Venen, sonstige | 38.86.99 ↔ Sonstiger chirurgischer Verschluss von abdominalen Arterien, sonstige |
| 38.67.99 ↔ Sonstige Exzision von abdominalen Venen, sonstige | 38.87.00 ↔ Sonstiger chirurgischer Verschluss von abdominalen Venen, n.n.bez. |
| 38.68.00 ↔ Sonstige Exzision von Arterien der unteren Extremität, n.n.bez. | 38.87.10 ↔ Sonstiger chirurgischer Verschluss von tiefen abdominalen Venen, n.n.bez. |
| 38.68.10 ↔ Sonstige Exzision von Arterien des Oberschenkels | 38.87.11 ↔ Sonstiger chirurgischer Verschluss der V. cava inferior |
| 38.68.20 ↔ Sonstige Exzision von Arterien des Unterschenkels und des Fusses | 38.87.12 ↔ Sonstiger chirurgischer Verschluss der V. iliaca communis und V. iliaca interna |
| 38.68.99 ↔ Sonstige Exzision von Arterien der unteren Extremität, sonstige | 38.87.19 ↔ Sonstiger chirurgischer Verschluss von tiefen abdominalen Venen, sonstige |
| 38.69 ↔ Sonstige Exzision von Venen der unteren Extremität | 38.87.99 ↔ Sonstiger chirurgischer Verschluss von abdominalen Venen, sonstige |
| 38.7X.10 ↔ Unterbrechung der Vena cava, offen chirurgisch, n.n.bez. | 39.0X.00 ↔ Shunt einer systemischen Arterie zur Pulmonalarterie, n.n.bez. |
| 38.7X.11 ↔ Einsetzen eines Embolie-Protektionssystems in die Vena cava, offen chirurgisch | 39.0X.10 ↔ Anastomose zwischen A. subclavia und A. pulmonalis [Blalock-Taussig] |
| 38.7X.12 ↔ Entfernung eines Embolie-Protektionssystems in der Vena cava, offen chirurgisch | 39.0X.11 ↔ Anastomose zwischen Aorta und A. pulmonalis dextra [Waterston-Coolley] |
| 38.7X.13 ↔ Ligatur oder Plikatur der Vena cava, offen chirurgisch | 39.0X.12 ↔ Anastomose zwischen Aorta descendens und A. pulmonalis sinistra [Potts-Smith] |
| 38.7X.19 ↔ Unterbrechung der Vena cava, offen chirurgisch, sonstige | 39.0X.13 ↔ Anastomose zwischen A. pulmonalis sinistra und A. pulmonalis dextra |
| 38.7X.21 ↔ Einsetzen eines Embolie-Protektionssystems in die Vena cava, perkutan-transluminal | 39.0X.20 ↔ Prothesenshunt zwischen A. pulmonalis und Aorta, zentral |
| 38.82.00 ↔ Sonstiger chirurgischer Verschluss von Gefässen am Kopf und Hals, n.n.bez. | 39.0X.21 ↔ Prothesenshunt zwischen A. pulmonalis und Aorta, peripher |
| 38.82.10 ↔ Sonstiger chirurgischer Verschluss von extrakraniellen Arterien an Kopf und Hals | 39.0X.23 ↔ Pulmonalarterielles Banding |
| 38.82.20 ↔ Sonstiger chirurgischer Verschluss von extrakraniellen Venen an Kopf und Hals, n.n.bez. | 39.0X.24 ↔ Shunt einer systemischen Arterie zur Pulmonalarterie, Damus-Kay-Stansel-Operation |
| 38.82.21 ↔ Sonstiger chirurgischer Verschluss der V. jugularis | 39.0X.99 ↔ Shunt einer systemischen Arterie zur Pulmonalarterie, sonstige |
| 38.82.22 ↔ Sonstiger chirurgischer Verschluss von sonstigen tiefen extrakraniellen Venen an Kopf und Hals | 39.10 ↔ Intraabdominaler venöser Shunt, n.n.bez. |
| 38.82.29 ↔ Sonstiger chirurgischer Verschluss von extrakraniellen Venen an Kopf und Hals, sonstige | 39.11.00 ↔ Anlage und Revision portosystemischer Shunt, TIPSS, n.n.bez. |
| 38.82.99 ↔ Sonstiger chirurgischer Verschluss von Gefässen am Kopf und Hals, sonstige | 39.11.11 ↔ Anlage portosystemischer Shunt, Einsatz von perkutaner (Ballon-)Angioplastie |
| 38.83.11 ↔ Sonstiger chirurgischer Verschluss von Arterien der Hand | 39.11.12 ↔ Anlage portosystemischer Shunt, Perkutane Thrombolyse und Thrombektomie |
| 38.83.19 ↔ Sonstiger chirurgischer Verschluss von sonstigen Arterien der oberen Extremität | 39.11.13 ↔ Anlage portosystemischer Shunt, Einsatz von Stent |
| 38.83.21 ↔ Sonstiger chirurgischer Verschluss von tiefen Venen der oberen Extremität | 39.11.21 ↔ Revision portosystemischer Shunt, perkutaner Verschluss |
| 38.84.00 ↔ Sonstiger chirurgischer Verschluss der Aorta, n.n.bez. | |
| 38.84.09 ↔ Sonstiger chirurgischer Verschluss der Aorta, sonstige | |
| 38.84.10 ↔ Sonstiger chirurgischer Verschluss der thorakalen Aorta | |
| 38.84.20 ↔ Sonstiger chirurgischer Verschluss der Aorta abdominalis | |

| | | | |
|------------|--|------------|---|
| 39.11.22 ↔ | Revision portosystemischer Shunt, Einsatz von Stenteinlage | 39.29.19 ↔ | Gefäss-Shunt oder Bypass an Arterien der unteren Extremität, sonstige |
| 39.11.23 ↔ | Revision portosystemischer Shunt, Einsatz von perkutaner Thrombektomie und Thrombolyse | 39.29.20 ↔ | Gefäss-Shunt oder Bypass an Arterien der oberen Extremität |
| 39.11.24 ↔ | Revision portosystemischer Shunt, Durchführung von perkutaner Verkleinerung eines bestehenden portosystemischen Shunts | 39.29.30 ↔ | Sonstiger (peripherer) Gefäss-Shunt oder -Bypass, extraanatomisch, n.n.bez. |
| 39.11.99 ↔ | Anlage und Revision portosystemischer Shunt, TIPSS, sonstige | 39.29.31 ↔ | Subclaviafemorale Gefäss-Shunt oder Bypass |
| 39.19 ↔ | Intraabdominaler venöser Shunt, sonstige | 39.29.32 ↔ | Axillofemorale Gefäss-Shunt oder Bypass |
| 39.22.11 ↔ | Bypass zwischen A. carotis und A. carotis | 39.29.33 ↔ | Femorofemorale Cross-over-Bypass |
| 39.22.12 ↔ | Bypass zwischen A. carotis und A. vertebralis | 39.29.39 ↔ | Sonstiger (peripherer) Gefäss-Shunt oder -Bypass, extraanatomisch, sonstige |
| 39.22.13 ↔ | Bypass zwischen A. carotis und A. subclavia | 39.29.40 ↔ | Gefäss-Shunt oder -Bypass an Venen |
| 39.22.14 ↔ | Bypass zwischen A. carotis und Aorta | 39.29.51 ↔ | Arteriovenöser Shunt [AV-Fistel] an Gefässen der unteren Extremität, perkutan-transluminal, durch Einlage von Stent-Grafts zur Arterialisierung |
| 39.22.19 ↔ | Bypass an der A. carotis, sonstige | 39.29.59 ↔ | Arteriovenöser Shunt [AV-Fistel] an Gefässen der unteren Extremität, perkutan-transluminal, sonstige |
| 39.22.21 ↔ | Bypass zwischen A. subclavia und Aorta | 39.29.81 ↔ | Temporärer intraoperativer Shunt, arterioarteriell |
| 39.22.29 ↔ | Bypass an der A. subclavia, sonstige | 39.29.82 ↔ | Temporärer intraoperativer Shunt, arteriovenös |
| 39.22.99 ↔ | Bypass zwischen Aorta, A. subclavia und A. carotis, sonstige | 39.29.89 ↔ | Temporärer intraoperativer Shunt, sonstige |
| 39.23 ↔ | Sonstiger intrathorakaler, vaskulärer Shunt oder Bypass | 39.2A ↔ | Intra-intrakranieller Gefäss-Bypass |
| 39.24 ↔ | Aorto-renal Bypass | 39.31.10 ↔ | Naht einer Arterie an Kopf und Hals, n.n.bez. |
| 39.25.09 ↔ | Gefäss-Bypass von der Aorta oder der A. iliaca zu weiteren Arterien der unteren Extremität, sonstige | 39.31.11 ↔ | Naht einer intrakraniellen Arterie |
| 39.25.11 ↔ | Aorto-iliakaler Bypass | 39.31.19 ↔ | Naht einer Arterie an Kopf und Hals, sonstige |
| 39.25.12 ↔ | Aorto-femorale Bypass | 39.31.20 ↔ | Naht einer Arterie des Oberarms, n.n.bez. |
| 39.25.13 ↔ | Aorto-popliteale Bypass | 39.31.21 ↔ | Naht der A. axillaris |
| 39.25.14 ↔ | Aorto-crurale Bypass | 39.31.22 ↔ | Naht der A. brachialis |
| 39.25.15 ↔ | Aorto-ilio-femorale Bypass | 39.31.29 ↔ | Naht einer Arterie des Oberarms, sonstige |
| 39.25.16 ↔ | Aorto-ilio-popliteale Bypass | 39.31.30 ↔ | Naht einer Arterie des Unterarms |
| 39.25.21 ↔ | Ilio-iliakaler Bypass | 39.31.40 ↔ | Naht einer Arterie der Hand |
| 39.25.22 ↔ | Ilio-femorale Bypass | 39.31.50 ↔ | Naht einer Arterie der unteren Extremität |
| 39.25.23 ↔ | Ilio-popliteale Bypass | 39.31.60 ↔ | Naht der Aorta, n.n.bez. |
| 39.25.24 ↔ | Ilio-crurale Bypass | 39.31.61 ↔ | Naht der thorakalen Aorta |
| 39.25.30 ↔ | Obturator-Bypass (extraanatomisch) | 39.31.62 ↔ | Naht der abdominalen Aorta |
| 39.26.10 ↔ | Sonstiger intraabdominaler Gefäss-Shunt oder -Bypass, Viszeralarterien | 39.31.69 ↔ | Naht der Aorta, sonstige |
| 39.26.11 ↔ | Sonstiger intraabdominaler Gefäss-Shunt oder -Bypass, Aorta | 39.31.70 ↔ | Naht von sonstigen thorakalen Arterien, n.n.bez. |
| 39.26.12 ↔ | Sonstiger intraabdominaler Gefäss-Shunt oder -Bypass, A. renalis | 39.31.71 ↔ | Naht der A. pulmonalis |
| 39.26.19 ↔ | Sonstiger intraabdominaler Gefäss-Shunt oder -Bypass, sonstige Viszeralarterien | 39.31.72 ↔ | Naht des Truncus brachiocephalicus |
| 39.26.99 ↔ | Sonstiger intraabdominaler Gefäss-Shunt oder -Bypass, sonstige | 39.31.73 ↔ | Naht der A. subclavia |
| 39.27.00 ↔ | Arteriovenöser Shunt für Hämodialyse, n.n.bez. | 39.31.79 ↔ | Naht von thorakalen Arterien, sonstige |
| 39.27.09 ↔ | Arteriovenöser Shunt für Hämodialyse, sonstige | 39.31.80 ↔ | Naht von abdominalen Arterien, n.n.bez. |
| 39.27.11 ↔ | Anlegen einer AV-Fistel mit allogenen oder alloplastischem Material für Hämodialyse | 39.31.81 ↔ | Naht des Truncus coeliacus |
| 39.27.12 ↔ | Anlegen einer AV-Fistel mittels einer Hybridprothese aus zwei Komponenten, perkutan-transluminale Implantation der venösen Komponente sowie offen chirurgische Implantation des arteriellen Grafts | 39.31.82 ↔ | Naht der A. gastrica |
| 39.27.14 ↔ | Anlegen einer AV-Fistel für Hämodialyse, offen chirurgisch | 39.31.83 ↔ | Naht der A. hepatica |
| 39.27.15 ↔ | Anlegen einer AV-Fistel für Hämodialyse, perkutan-transluminal | 39.31.84 ↔ | Naht der A. lienalis |
| 39.28 ↔ | Extrakraniell-intrakranieller Gefäss-Bypass | 39.31.85 ↔ | Naht der A. renalis |
| 39.29.09 ↔ | Sonstiger (peripherer) Gefäss-Shunt oder -Bypass, sonstige | 39.31.86 ↔ | Naht der A. mesenterialis |
| 39.29.10 ↔ | Gefäss-Shunt oder Bypass an Arterien der unteren Extremität, n.n.bez. | 39.31.87 ↔ | Naht der A. lumbalis |
| 39.29.11 ↔ | Femorofemorale Gefäss-Shunt oder -Bypass | 39.31.88 ↔ | Naht der A. iliaca |
| 39.29.12 ↔ | Femoropopliteale Gefäss-Shunt oder -Bypass | 39.31.89 ↔ | Naht von abdominalen Arterien, sonstige |
| 39.29.13 ↔ | Femorocrurale Gefäss-Shunt oder -Bypass | 39.32.11 ↔ | Naht einer intrakraniellen Vene |
| 39.29.14 ↔ | Femoropedale Gefäss-Shunt oder -Bypass | 39.32.19 ↔ | Naht einer Vene an Kopf und Hals, sonstige |
| 39.29.15 ↔ | Popliteocrurale und popliteopedale Gefäss-Shunt oder -Bypass | 39.32.30 ↔ | Naht einer thorakalen Vene, n.n.bez. |
| 39.29.16 ↔ | Gefäss-Shunt oder Bypass an Arterien des Unterschenkels und des Fusses | 39.32.31 ↔ | Naht der V. cava superior |
| | | 39.32.32 ↔ | Naht der V. brachiocephalica |
| | | 39.32.39 ↔ | Naht einer thorakalen Vene, sonstige |
| | | 39.32.40 ↔ | Naht einer abdominalen Vene, n.n.bez. |
| | | 39.32.41 ↔ | Naht der V. cava inferior |
| | | 39.32.42 ↔ | Naht der V. iliaca communis und V. iliaca interna |
| | | 39.42.11 ↔ | Entfernen bei Wechsel eines arteriovenösen Shunts zur Hämodialyse |
| | | 39.42.12 ↔ | Revision ohne Ersatz eines arteriovenösen Shunts zur Hämodialyse |
| | | 39.43 ↔ | Verschluss eines arteriovenösen Shunts zur Hämodialyse |
| | | 39.49.10 ↔ | Revision einer Gefässanastomose |
| | | 39.49.30 ↔ | Ersatz eines kardialen Conduit |
| | | 39.52.00 ↔ | Sonstige Korrektur eines Aneurysmas, n.n.bez. |
| | | 39.52.11 ↔ | Sonstige Korrektur eines Aneurysmas von intrakraniellen Blutgefässen |

| | |
|--|---|
| 39.52.19 ↔ Sonstige Korrektur eines Aneurysmas von Blutgefässen an Kopf und Hals, sonstige | 39.56.47 ↔ Plastische Rekonstruktion der A. mesenterica mit Gewebe-Patch |
| 39.52.20 ↔ Sonstige Korrektur eines Aneurysmas der Aorta, n.n.bez. | 39.56.48 ↔ Plastische Rekonstruktion der A. iliaca mit Gewebe-Patch |
| 39.52.21 ↔ Sonstige offen chirurgische Korrektur eines Aneurysmas der Aorta ascendens, des Aortenbogens und der thorakalen Aorta | 39.56.49 ↔ Plastische Rekonstruktion abdominaler Arterien mit Gewebe-Patch, sonstige |
| 39.52.22 ↔ Sonstige offen chirurgische Korrektur eines Aneurysmas der Aorta abdominalis | 39.56.50 ↔ Plastische Rekonstruktion abdominaler Venen mit Gewebe-Patch, n.n.bez. |
| 39.52.29 ↔ Sonstige Korrektur eines Aneurysmas der Aorta, sonstige | 39.56.51 ↔ Plastische Rekonstruktion der V. cava inferior mit Gewebe-Patch |
| 39.52.99 ↔ Sonstige Korrektur eines Aneurysmas, sonstige | 39.56.52 ↔ Plastische Rekonstruktion der V. iliaca mit Gewebe-Patch |
| 39.53 ↔ Verschluss einer arteriovenösen Fistel | 39.56.59 ↔ Plastische Rekonstruktion abdominaler Venen mit Gewebe-Patch, sonstige |
| 39.53 ↔ Verschluss einer arteriovenösen Fistel | 39.56.60 ↔ Plastische Rekonstruktion von Gefässen der unteren Extremität mit Gewebe-Patch, n.n.bez. |
| 39.54.00 ↔ Re-entry Operation, n.n.bez. | 39.56.61 ↔ Plastische Rekonstruktion von Arterien der unteren Extremität mit Gewebe-Patch |
| 39.54.09 ↔ Re-entry Operation, sonstige | 39.56.62 ↔ Plastische Rekonstruktion der V. femoralis und V. poplitea mit Gewebe-Patch |
| 39.54.11 ↔ Re-entry Operation, thorakale Aorta, offen chirurgisch | 39.56.63 ↔ Plastische Rekonstruktion von sonstigen tiefen Venen der unteren Extremitäten mit Gewebe-Patch |
| 39.54.12 ↔ Re-entry Operation, thorakale Aorta, endovaskulärer Zugang | 39.56.64 ↔ Plastische Rekonstruktion von oberflächlichen Venen des Oberschenkels mit Gewebe-Patch |
| 39.54.21 ↔ Re-entry Operation, Aorta abdominalis, offen chirurgisch | 39.56.69 ↔ Plastische Rekonstruktion von Gefässen der unteren Extremität mit Gewebe-Patch, sonstige |
| 39.54.22 ↔ Re-entry Operation, Aorta abdominalis, endovaskulärer Zugang | 39.56.99 ↔ Plastische Rekonstruktion eines Blutgefässes mit Gewebe-Patch, sonstige |
| 39.54.91 ↔ Re-entry Operation, sonstige Gefässe, offen chirurgisch | 39.57.00 ↔ Plastische Rekonstruktion eines Blutgefässes mit synthetischem Patch Graft, n.n.bez. |
| 39.54.92 ↔ Re-entry Operation, sonstige Gefässe, endovaskulärer Zugang | 39.57.11 ↔ Plastische Rekonstruktion von intrakraniellen Gefässen mit synthetischem Patch Graft |
| 39.55 ↔ Reimplantation eines aberrierenden Nierengefässes | 39.57.12 ↔ Plastische Rekonstruktion von extrakraniellen Arterien an Kopf und Hals mit synthetischem Patch Graft |
| 39.56.00 ↔ Plastische Rekonstruktion eines Blutgefässes mit Gewebe-Patch, n.n.bez. | 39.57.13 ↔ Plastische Rekonstruktion der V. jugularis mit synthetischem Patch Graft |
| 39.56.11 ↔ Plastische Rekonstruktion von intrakraniellen Gefässen mit Gewebe-Patch | 39.57.19 ↔ Plastische Rekonstruktion von Gefässen an Kopf und Hals mit synthetischem Patch Graft, sonstige |
| 39.56.12 ↔ Plastische Rekonstruktion der V. jugularis mit Gewebe-Patch | 39.57.20 ↔ Plastische Rekonstruktion von Gefässen der oberen Extremität mit synthetischem Patch Graft, n.n.bez. |
| 39.56.19 ↔ Plastische Rekonstruktion von Gefässen an Kopf und Hals mit Gewebe-Patch, sonstige | 39.57.21 ↔ Plastische Rekonstruktion von Arterien der oberen Extremität mit synthetischem Patch Graft |
| 39.56.20 ↔ Plastische Rekonstruktion von Gefässen der oberen Extremität mit Gewebe-Patch, n.n.bez. | 39.57.22 ↔ Plastische Rekonstruktion der V. subclavia, V. axillaris und V. brachiocephalica mit synthetischem Patch Graft |
| 39.56.21 ↔ Plastische Rekonstruktion von Arterien der oberen Extremität mit Gewebe-Patch | 39.57.23 ↔ Plastische Rekonstruktion von sonstigen tiefen Venen der oberen Extremitäten mit synthetischem Patch Graft |
| 39.56.22 ↔ Plastische Rekonstruktion der V. subclavia, V. axillaris und V. brachiocephalica mit Gewebe-Patch | 39.57.29 ↔ Plastische Rekonstruktion von Gefässen der oberen Extremität mit synthetischem Patch Graft, sonstige |
| 39.56.23 ↔ Plastische Rekonstruktion von sonstigen tiefen Venen der oberen Extremitäten mit Gewebe-Patch | 39.57.30 ↔ Plastische Rekonstruktion von thorakalen Gefässen mit synthetischem Patch Graft, n.n.bez. |
| 39.56.29 ↔ Plastische Rekonstruktion von Gefässen der oberen Extremität mit Gewebe-Patch, sonstige | 39.57.31 ↔ Plastische Rekonstruktion der thorakalen Aorta mit synthetischem Patch Graft |
| 39.56.30 ↔ Plastische Rekonstruktion von thorakalen Gefässen mit Gewebe-Patch, n.n.bez. | 39.57.32 ↔ Plastische Rekonstruktion der V. pulmonalis mit synthetischem Patch Graft |
| 39.56.31 ↔ Plastische Rekonstruktion der thorakalen Aorta mit Gewebe-Patch | 39.57.33 ↔ Plastische Rekonstruktion der V. cava superior mit synthetischem Patch Graft |
| 39.56.32 ↔ Plastische Rekonstruktion der V. pulmonalis mit Gewebe-Patch | 39.57.39 ↔ Plastische Rekonstruktion von thorakalen Gefässen mit synthetischem Patch Graft, sonstige |
| 39.56.33 ↔ Plastische Rekonstruktion der V. cava superior mit Gewebe-Patch | 39.57.40 ↔ Plastische Rekonstruktion abdominaler Arterien mit synthetischem Patch Graft, n.n.bez. |
| 39.56.39 ↔ Plastische Rekonstruktion von thorakalen Gefässen mit Gewebe-Patch, sonstige | 39.57.41 ↔ Plastische Rekonstruktion der abdominalen Aorta mit synthetischem Patch Graft |
| 39.56.40 ↔ Plastische Rekonstruktion abdominaler Arterien mit Gewebe-Patch, n.n.bez. | 39.57.42 ↔ Plastische Rekonstruktion des Truncus coeliacus mit synthetischem Patch Graft |
| 39.56.41 ↔ Plastische Rekonstruktion der abdominalen Aorta mit Gewebe-Patch | 39.57.43 ↔ Plastische Rekonstruktion der A. gastrica mit synthetischem Patch Graft |
| 39.56.42 ↔ Plastische Rekonstruktion des Truncus coeliacus mit Gewebe-Patch | 39.57.44 ↔ Plastische Rekonstruktion der A. hepatica mit synthetischem Patch Graft |
| 39.56.43 ↔ Plastische Rekonstruktion der A. gastrica mit Gewebe-Patch | |
| 39.56.44 ↔ Plastische Rekonstruktion der A. hepatica mit Gewebe-Patch | |
| 39.56.45 ↔ Plastische Rekonstruktion der A. lienalis mit Gewebe-Patch | |
| 39.56.46 ↔ Plastische Rekonstruktion der A. renalis mit Gewebe-Patch | |

| | | | |
|------------|---|------------|---|
| 39.57.45 ↔ | Plastische Rekonstruktion der A. lienalis mit synthetischem Patch Graft | 39.59.62 ↔ | Sonstige plastische Rekonstruktion des Truncus coeliacus |
| 39.57.46 ↔ | Plastische Rekonstruktion der A. renalis mit synthetischem Patch Graft | 39.59.63 ↔ | Sonstige plastische Rekonstruktion der A. gastrica |
| 39.57.47 ↔ | Plastische Rekonstruktion der A. mesenterica mit synthetischem Patch Graft | 39.59.64 ↔ | Sonstige plastische Rekonstruktion A. hepatica |
| 39.57.48 ↔ | Plastische Rekonstruktion der A. iliaca mit synthetischem Patch Graft | 39.59.65 ↔ | Sonstige plastische Rekonstruktion der A. lienalis |
| 39.57.49 ↔ | Plastische Rekonstruktion abdominaler Arterien mit synthetischem Patch Graft, sonstige | 39.59.66 ↔ | Sonstige plastische Rekonstruktion der A. renalis |
| 39.57.50 ↔ | Plastische Rekonstruktion abdominaler Venen mit synthetischem Patch Graft, n.n.bez. | 39.59.67 ↔ | Sonstige plastische Rekonstruktion der A. mesenterica |
| 39.57.51 ↔ | Plastische Rekonstruktion der V. cava inferior mit synthetischem Patch Graft | 39.59.68 ↔ | Sonstige plastische Rekonstruktion der A. iliaca |
| 39.57.52 ↔ | Plastische Rekonstruktion der V. iliaca mit synthetischem Patch Graft | 39.59.69 ↔ | Sonstige plastische Rekonstruktion von abdominalen Arterien, sonstige |
| 39.57.59 ↔ | Plastische Rekonstruktion abdominaler Venen mit synthetischem Patch Graft, sonstige | 39.59.70 ↔ | Sonstige plastische Rekonstruktion von abdominalen Venen, n.n.bez. |
| 39.57.60 ↔ | Plastische Rekonstruktion von Gefässen der unteren Extremität mit synthetischem Patch Graft, n.n.bez. | 39.59.71 ↔ | Sonstige plastische Rekonstruktion der V. cava inferior |
| 39.57.61 ↔ | Plastische Rekonstruktion von Arterien der unteren Extremität mit synthetischem Patch Graft | 39.59.72 ↔ | Sonstige plastische Rekonstruktion der V. iliaca |
| 39.57.62 ↔ | Plastische Rekonstruktion der V. femoralis und V. poplitea mit synthetischem Patch Graft | 39.59.79 ↔ | Sonstige plastische Rekonstruktion von abdominalen Venen, sonstige |
| 39.57.63 ↔ | Plastische Rekonstruktion von sonstigen tiefen Venen der unteren Extremitäten mit synthetischem Patch Graft | 39.59.80 ↔ | Sonstige plastische Rekonstruktion von Gefässen der unteren Extremität, n.n.bez. |
| 39.57.64 ↔ | Plastische Rekonstruktion von oberflächlichen Venen des Oberschenkels mit synthetischem Patch Graft | 39.59.81 ↔ | Sonstige plastische Rekonstruktion von Arterien der unteren Extremität |
| 39.57.69 ↔ | Plastische Rekonstruktion von Gefässen der unteren Extremität mit synthetischem Patch Graft, sonstige | 39.59.82 ↔ | Sonstige plastische Rekonstruktion der V. femoralis |
| 39.57.99 ↔ | Plastische Rekonstruktion eines Blutgefässes mit synthetischem Patch Graft, sonstige | 39.59.83 ↔ | Sonstige plastische Rekonstruktion der V. poplitea |
| 39.59.30 ↔ | Sonstige plastische Rekonstruktion von Gefässen an Kopf und Hals, n.n.bez. | 39.59.88 ↔ | Sonstige plastische Rekonstruktion von sonstigen tiefen Venen der unteren Extremität |
| 39.59.31 ↔ | Sonstige plastische Rekonstruktion eines intrakraniellen Gefässes | 39.59.89 ↔ | Sonstige plastische Rekonstruktion von Gefässen der unteren Extremität, sonstige |
| 39.59.32 ↔ | Sonstige plastische Rekonstruktion der extrakraniellen A. vertebralis | 39.59.90 ↔ | Sonstige plastische Rekonstruktion eines Gefässes, Venenklappenplastik |
| 39.59.33 ↔ | Sonstige plastische Rekonstruktion von extrakraniellen Arterien an Kopf und Hals, sonstige | 39.71.00 ↔ | Endovaskuläre Implantation eines Stent-Grafts [Stent-Prothesen] an der abdominalen Aorta, n.n.bez. |
| 39.59.34 ↔ | Sonstige plastische Rekonstruktion der V. jugularis | 39.71.09 ↔ | Endovaskuläre Implantation eines Stent-Grafts [Stent-Prothesen] an der abdominalen Aorta, sonstige |
| 39.59.39 ↔ | Sonstige plastische Rekonstruktion von Gefässen an Kopf und Hals, sonstige | 39.71.21 ↔ | Endovaskuläre Implantation in die Aorta abdominalis von Stent-Grafts [Stent-Prothesen], ohne Öffnung |
| 39.59.40 ↔ | Sonstige plastische Rekonstruktion von Gefässen der oberen Extremität, n.n.bez. | 39.71.22 ↔ | Endovaskuläre Implantation in die Aorta abdominalis von Stent-Grafts [Stent-Prothesen], mit 1 Öffnung |
| 39.59.41 ↔ | Sonstige plastische Rekonstruktion von Arterien der oberen Extremität | 39.71.23 ↔ | Endovaskuläre Implantation in die Aorta abdominalis von Stent-Grafts [Stent-Prothesen], mit 2 Öffnungen |
| 39.59.42 ↔ | Sonstige plastische Rekonstruktion der V. subclavia, V. axillaris und V. brachiocephalica | 39.71.24 ↔ | Endovaskuläre Implantation in die Aorta abdominalis von Stent-Grafts [Stent-Prothesen], mit 3 Öffnungen |
| 39.59.48 ↔ | Sonstige plastische Rekonstruktion von sonstigen tiefen Venen der oberen Extremität | 39.71.25 ↔ | Endovaskuläre Implantation in die Aorta abdominalis von Stent-Grafts [Stent-Prothesen], mit 4 und mehr Öffnungen |
| 39.59.49 ↔ | Sonstige plastische Rekonstruktion von Gefässen der oberen Extremität, sonstige | 39.71.31 ↔ | Endovaskuläre Implantation in die Aorta abdominalis von Stent-Grafts [Stent-Prothesen], mit Versorgung eines Gefässabganges in Parallelgraft-Technik |
| 39.59.50 ↔ | Sonstige plastische Rekonstruktion von thorakalen Gefässen, n.n.bez. | 39.71.32 ↔ | Endovaskuläre Implantation in die Aorta abdominalis von Stent-Grafts [Stent-Prothesen], mit Versorgung von zwei oder mehr Gefässabgängen in Parallelgraft-Technik |
| 39.59.51 ↔ | Sonstige plastische Rekonstruktion der thorakalen Aorta | 39.72.09 ↔ | Endovaskuläre plastische Rekonstruktion oder Okklusion von Gefässen am Kopf und Hals, sonstige |
| 39.59.52 ↔ | Sonstige plastische Rekonstruktion der A. pulmonalis | 39.72.14 ↔ | Selektive Embolisation von intrakraniellen Gefässen mit adhäsivem Embolisat |
| 39.59.53 ↔ | Sonstige plastische Rekonstruktion von thorakalen Arterien, sonstige | 39.72.15 ↔ | Selektive Embolisation von intrakraniellen Gefässen mit Plugs |
| 39.59.54 ↔ | Sonstige plastische Rekonstruktion der V. pulmonalis | 39.72.16 ↔ | Selektive Embolisation von intrakraniellen Gefässen mit Coils |
| 39.59.55 ↔ | Sonstige plastische Rekonstruktion der V. cava superior | 39.72.17 ↔ | Selektive Embolisation von intrakraniellen Gefässen mit Partikeln |
| 39.59.59 ↔ | Sonstige plastische Rekonstruktion von thorakalen Gefässen, sonstige | 39.72.18 ↔ | Selektive Embolisation von intrakraniellen Gefässen mit embolisierenden Flüssigkeiten |
| 39.59.60 ↔ | Sonstige plastische Rekonstruktion von abdominalen Arterien, n.n.bez. | 39.72.19 ↔ | Selektive Embolisation von intrakraniellen Gefässen, sonstige |
| 39.59.61 ↔ | Sonstige plastische Rekonstruktion der abdominalen Aorta | 39.72.1A ↔ | Selektive Embolisation von intrakraniellen Gefässen mit embolisierenden (ablösbaren) Ballons |

- 39.72.1B ↔ Selektive Embolisation von intrakraniellen Gefässen mit Schirmen
- 39.72.24 ↔ Selektive Embolisation von extrakraniellen Gefässen des Kopfes und des Halses mit adhäsivem Embolisat
- 39.72.25 ↔ Selektive Embolisation von extrakraniellen Gefässen des Kopfes und des Halses mit Plugs
- 39.72.26 ↔ Selektive Embolisation von extrakraniellen Gefässen des Kopfes und des Halses mit Coils
- 39.72.27 ↔ Selektive Embolisation von extrakraniellen Gefässen des Kopfes und des Halses mit Partikeln
- 39.72.28 ↔ Selektive Embolisation von extrakraniellen Gefässen des Kopfes und des Halses mit embolisierenden Flüssigkeiten
- 39.72.29 ↔ Selektive Embolisation von extrakraniellen Gefässen des Kopfes und des Halses, sonstige
- 39.72.2A ↔ Selektive Embolisation von extrakraniellen Gefässen des Kopfes und des Halses mit embolisierenden (ablösbaren) Ballons
- 39.72.2B ↔ Selektive Embolisation von extrakraniellen Gefässen des Kopfes und des Halses mit Schirmen
- 39.73.00 ↔ Endovaskuläre Implantation eines Stent-Grafts [Stent-Prothesen] an der thorakalen und thorakoabdominalen Aorta, n.n.bez.
- 39.73.09 ↔ Endovaskuläre Implantation eines Stent-Grafts [Stent-Prothesen] an der thorakalen und thorakoabdominalen Aorta, sonstige
- 39.73.31 ↔ Endovaskuläre Implantation in die Aorta thoracica von Stent-Grafts [Stent-Prothesen], ohne Öffnung
- 39.73.32 ↔ Endovaskuläre Implantation in die Aorta thoracica von Stent-Grafts [Stent-Prothesen], mit 1 Öffnung
- 39.73.33 ↔ Endovaskuläre Implantation in die Aorta thoracica von Stent-Grafts [Stent-Prothesen], mit 2 Öffnungen
- 39.73.34 ↔ Endovaskuläre Implantation in die Aorta thoracica von Stent-Grafts [Stent-Prothesen], mit 3 Öffnungen
- 39.73.35 ↔ Endovaskuläre Implantation in die Aorta thoracica von Stent-Grafts [Stent-Prothesen], mit 4 und mehr Öffnungen
- 39.73.36 ↔ Endovaskuläre Implantation in die Aorta thoracica von Stent-Grafts [Stent-Prothesen], mit Versorgung eines Gefässabganges in Parallelgraft-Technik
- 39.73.37 ↔ Endovaskuläre Implantation in die Aorta thoracica von Stent-Grafts [Stent-Prothesen], mit Versorgung von 2 und mehr Gefässabgänge in Parallelgraft-Technik
- 39.73.41 ↔ Endovaskuläre Implantation in die Aorta thoracoabdominalis von Stent-Grafts [Stent-Prothesen], ohne Öffnung
- 39.73.42 ↔ Endovaskuläre Implantation in die Aorta thoracoabdominalis von Stent-Grafts [Stent-Prothesen], mit 1 Öffnung
- 39.73.43 ↔ Endovaskuläre Implantation in die Aorta thoracoabdominalis von Stent-Grafts [Stent-Prothesen], mit 2 Öffnungen
- 39.73.44 ↔ Endovaskuläre Implantation in die Aorta thoracoabdominalis von Stent-Grafts [Stent-Prothesen], mit 3 Öffnungen
- 39.73.45 ↔ Endovaskuläre Implantation in die Aorta thoracoabdominalis von Stent-Grafts [Stent-Prothesen], mit 4 und mehr Öffnungen
- 39.73.46 ↔ Endovaskuläre Implantation in die Aorta thoracoabdominalis von Stent-Grafts [Stent-Prothesen], mit Versorgung eines Gefässabganges in Parallelgraft-Technik
- 39.73.47 ↔ Endovaskuläre Implantation in die Aorta thoracoabdominalis von Stent-Grafts [Stent-Prothesen], mit Versorgung von 2 und mehr Gefässabgänge in Parallelgraft-Technik
- 39.73.51 ↔ Endovaskuläre Implantation in die Aorta ascendens und den Aortenbogen von Stent-Grafts [Stent-Prothesen], ohne Öffnung
- 39.73.52 ↔ Endovaskuläre Implantation in die Aorta ascendens und den Aortenbogen von Stent-Grafts [Stent-Prothesen], mit 1 Öffnung
- 39.73.53 ↔ Endovaskuläre Implantation in die Aorta ascendens und den Aortenbogen von Stent-Grafts [Stent-Prothesen], mit 2 Öffnungen
- 39.73.54 ↔ Endovaskuläre Implantation in die Aorta ascendens und den Aortenbogen von Stent-Grafts [Stent-Prothesen], mit 3 und mehr Öffnungen
- 39.73.55 ↔ Endovaskuläre Implantation in die Aorta ascendens und den Aortenbogen von Stent-Grafts [Stent-Prothesen], mit Versorgung eines Gefässabganges in Parallelgraft-Technik
- 39.73.56 ↔ Endovaskuläre Implantation in die Aorta ascendens und den Aortenbogen von Stent-Grafts [Stent-Prothesen], mit Versorgung von 2 und mehr Gefässabgänge in Parallelgraft-Technik
- 39.75.01 ↔ Perkutan-transluminale Gefässintervention, sonstige Gefässe, Fremdkörperentfernung
- 39.75.10 ↔ Perkutan-transluminale Gefässintervention, sonstige Gefässe, Kathetersysteme zu Rekanalisation von Totalverschlüssen
- 39.75.11 ↔ Perkutan-transluminale Gefässintervention, sonstige Gefässe, Rotationsthrombektomie
- 39.75.12 ↔ Perkutan-transluminale Gefässintervention, sonstige Gefässe, Laserangioplastie
- 39.75.13 ↔ Perkutan-transluminale Gefässintervention, sonstige Gefässe, Embolie-Protektionssystem (periphere oder viszerale Gefässe)
- 39.75.14 ↔ Perkutan-transluminale Gefässintervention, sonstige Gefässe, Atherektomie
- 39.75.15 ↔ Perkutan-transluminale Gefässintervention, sonstige Gefässe, selektive Thrombolyse
- 39.75.16 ↔ Perkutan-transluminale Gefässintervention sonstige Gefässe, selektive Thrombolyse, ultraschallunterstützt
- 39.75.17 ↔ Perkutan-transluminale Thrombektomie, sonstige Gefässe
- 39.75.18 ↔ Perkutan-transluminale Ballonangioplastie, sonstige Gefässe
- 39.75.1A ↔ Perkutan-transluminale Angioplastik oder Atherektomie mittels Lithotripsie, sonstige Gefässe
- 39.75.1B ↔ Perkutan-transluminale Bladeangioplastie, sonstige Gefässe
- 39.75.30 ↔ Zerebrale Perfusionsaugmentation durch partielle endoaortale Ballonokklusion
- 39.76.10 ↔ Perkutane Ballonangioplastie an präzerebralem(en) (extrakraniell(en)) Gefäss(en)
- 39.76.11 ↔ Perkutane Angioplastik oder Atherektomie mittels Lithotripsie an präzerebralem(en) (extrakraniell(en)) Gefäss(en)
- 39.76.20 ↔ Perkutane Bladeangioplastie an präzerebralem(en) (extrakraniell(en)) Gefäss(en)
- 39.76.30 ↔ Perkutane Laserangioplastie an präzerebralem(en) (extrakraniell(en)) Gefäss(en)
- 39.76.40 ↔ Perkutane Atherektomie an präzerebralem(en) (extrakraniell(en)) Gefäss(en)
- 39.76.50 ↔ Perkutane selektive Thrombolyse an extrakraniellen Gefässen des Kopfes und Halses
- 39.76.61 ↔ Perkutane Rotationsthrombektomie an präzerebralem(en) (extrakraniell(en)) Gefäss(en)
- 39.76.62 ↔ Perkutane Thrombektomie an präzerebralem(en) (extrakraniell(en)) Gefäss(en)
- 39.76.70 ↔ Perkutane endovaskuläre Fremdkörperentfernung aus extrakraniellen Gefässen des Kopfes und Halses
- 39.76.99 ↔ Perkutan-transluminale endovaskuläre Intervention an präzerebralem(en) (extrakraniell(en)) Gefäss(en), sonstige
- 39.77.50 ↔ Perkutane selektive Thrombolyse von intrakraniell(en) Gefäss(en)

| | | | |
|------------|---|------------|--|
| 39.77.70 ↔ | Perkutane endovaskuläre Fremdkörperentfernung aus intrakraniellen(n) Gefäss(en) | 39.79.76 ↔ | Kathetertechnischer Verschluss mittels Laser, an viszeralen Gefässen |
| 39.79.21 ↔ | Coil-Embolisation oder -Verschluss von Gefässen der oberen Extremitäten | 39.79.77 ↔ | Kathetertechnischer Verschluss mittels Laser, an abdominalen und pelvinen Gefässen |
| 39.79.22 ↔ | Coil-Embolisation oder -Verschluss der Aorta | 39.79.79 ↔ | Kathetertechnischer Verschluss von Arterien mittels Laser, sonstige Gefässe, sonstige |
| 39.79.24 ↔ | Coil-Embolisation oder -Verschluss von thorakalen Gefässen | 39.79.81 ↔ | Kathetertechnischer Verschluss mittels Radiofrequenz an Arterien der oberen Extremitäten |
| 39.79.25 ↔ | Coil-Embolisation oder -Verschluss von viszeralen Gefässen | 39.79.82 ↔ | Kathetertechnischer Verschluss mittels Radiofrequenz an der Aorta |
| 39.79.26 ↔ | Coil-Embolisation oder -Verschluss von abdominalen und pelvinen Gefässen | 39.79.84 ↔ | Kathetertechnischer Verschluss mittels Radiofrequenz an thorakalen Gefässen |
| 39.79.27 ↔ | Coil-Embolisation oder -Verschluss von Gefässen der unteren Extremitäten | 39.79.85 ↔ | Kathetertechnischer Verschluss mittels Radiofrequenz an Gefässen der unteren Extremitäten |
| 39.79.28 ↔ | Coil-Embolisation oder -Verschluss von spinalen Gefässen | 39.79.86 ↔ | Kathetertechnischer Verschluss mittels Radiofrequenz an viszeralen Gefässen |
| 39.79.29 ↔ | Coil-Embolisation oder -Verschluss von sonstigen Gefässen, sonstige | 39.79.87 ↔ | Kathetertechnischer Verschluss mittels Radiofrequenz an abdominalen und pelvinen Gefässen |
| 39.79.41 ↔ | Selektive Embolisation mit ablösbaren Ballons von Gefässen der oberen Extremitäten | 39.79.89 ↔ | Kathetertechnischer Verschluss mittels Radiofrequenz an sonstigen Gefässen, sonstige |
| 39.79.42 ↔ | Selektive Embolisation mit ablösbaren Ballons der Aorta | 39.79.91 ↔ | Selektive Embolisation von Gefässen der oberen Extremitäten, sonstige |
| 39.79.44 ↔ | Selektive Embolisation mit ablösbaren Ballons von thorakalen Gefässen | 39.79.92 ↔ | Selektive Embolisation der Aorta, sonstige |
| 39.79.45 ↔ | Selektive Embolisation mit ablösbaren Ballons von viszeralen Gefässen | 39.79.94 ↔ | Selektive Embolisation von thorakalen Gefässen, sonstige |
| 39.79.46 ↔ | Selektive Embolisation mit ablösbaren Ballons von abdominalen und pelvinen Gefässen | 39.79.95 ↔ | Selektive Embolisation von viszeralen Gefässen, sonstige |
| 39.79.47 ↔ | Selektive Embolisation mit ablösbaren Ballons von spinalen Gefässen | 39.79.96 ↔ | Selektive Embolisation von abdominalen und pelvinen Gefässen, sonstige |
| 39.79.48 ↔ | Selektive Embolisation mit ablösbaren Ballons von Gefässen der unteren Extremitäten | 39.79.97 ↔ | Selektive Embolisation von Gefässen der unteren Extremitäten, sonstige |
| 39.79.49 ↔ | Selektive Embolisation mit ablösbaren Ballons von sonstigen Gefässen, sonstige | 39.79.98 ↔ | Selektive Embolisation von spinalen Gefässen, sonstige |
| 39.79.51 ↔ | Selektive Embolisation mit Schirmen von Gefässen der oberen Extremitäten | 39.79.A1 ↔ | Selektive Embolisation mit Plugs von Gefässen der oberen Extremitäten |
| 39.79.52 ↔ | Selektive Embolisation mit Schirmen der Aorta | 39.79.A2 ↔ | Selektive Embolisation mit Plugs der Aorta |
| 39.79.54 ↔ | Selektive Embolisation mit Schirmen von thorakalen Gefässen | 39.79.A4 ↔ | Selektive Embolisation mit Plugs von thorakalen Gefässen |
| 39.79.55 ↔ | Selektive Embolisation mit Schirmen von viszeralen Gefässen | 39.79.A5 ↔ | Selektive Embolisation mit Plugs von viszeralen Gefässen |
| 39.79.56 ↔ | Selektive Embolisation mit Schirmen von abdominalen und pelvinen Gefässen | 39.79.A6 ↔ | Selektive Embolisation mit Plugs von abdominalen und pelvinen Gefässen |
| 39.79.57 ↔ | Selektive Embolisation mit Schirmen von Gefässen der unteren Extremitäten | 39.79.A7 ↔ | Selektive Embolisation mit Plugs von Gefässen der unteren Extremitäten |
| 39.79.58 ↔ | Selektive Embolisation mit Schirmen von spinalen Gefässen | 39.79.A8 ↔ | Selektive Embolisation mit Plugs von spinalen Gefässen |
| 39.79.59 ↔ | Selektive Embolisation mit Schirmen von sonstigen Gefässen, sonstige | 39.79.A9 ↔ | Selektive Embolisation mit Plugs von sonstigen Gefässen, sonstige |
| 39.79.61 ↔ | Selektive Embolisation mit Partikeln von Gefässen der oberen Extremitäten | 39.79.B1 ↔ | Selektive Embolisation mit embolisierenden Flüssigkeiten von Gefässen der oberen Extremitäten |
| 39.79.62 ↔ | Selektive Embolisation mit Partikeln der Aorta | 39.79.B2 ↔ | Selektive Embolisation mit embolisierenden Flüssigkeiten der Aorta |
| 39.79.64 ↔ | Selektive Embolisation mit Partikeln von thorakalen Gefässen | 39.79.B4 ↔ | Selektive Embolisation mit embolisierenden Flüssigkeiten von thorakalen Gefässen |
| 39.79.65 ↔ | Selektive Embolisation mit Partikeln von viszeralen Gefässen | 39.79.B5 ↔ | Selektive Embolisation mit embolisierenden Flüssigkeiten von viszeralen Gefässen |
| 39.79.66 ↔ | Selektive Embolisation mit Partikeln von abdominalen und pelvinen Gefässen | 39.79.B6 ↔ | Selektive Embolisation mit embolisierenden Flüssigkeiten von abdominalen und pelvinen Gefässen |
| 39.79.67 ↔ | Selektive Embolisation mit Partikeln von Gefässen der unteren Extremitäten | 39.79.B7 ↔ | Selektive Embolisation mit embolisierenden Flüssigkeiten von Gefässen der unteren Extremitäten |
| 39.79.68 ↔ | Selektive Embolisation mit Partikeln von spinalen Gefässen | 39.79.B8 ↔ | Selektive Embolisation mit embolisierenden Flüssigkeiten von spinalen Gefässen |
| 39.79.69 ↔ | Selektive Embolisation mit Partikeln von sonstigen Gefässen, sonstige | 39.79.C1 ↔ | Selektive Embolisation mit adhäsivem Embolisat von Gefässen der oberen Extremitäten |
| 39.79.71 ↔ | Kathetertechnischer Verschluss mittels Laser, an Arterien der oberen Extremitäten | 39.79.C2 ↔ | Selektive Embolisation mit adhäsivem Embolisat der Aorta |
| 39.79.72 ↔ | Kathetertechnischer Verschluss mittels Laser, an der Aorta | | |
| 39.79.74 ↔ | Kathetertechnischer Verschluss mittels Laser, an thorakalen Gefässen | | |
| 39.79.75 ↔ | Kathetertechnischer Verschluss mittels Laser, an Gefässen der unteren Extremitäten | | |

| | | | |
|------------|---|------------|---|
| 39.79.C4 ↔ | Selektive Embolisation mit adhäsivem Embolisat von thorakalen Gefässen | 39.B1.11 ↔ | (Perkutan-)transluminale Implantation von Stents ohne Medikamentenfreisetzung, intrakranielle Gefässe |
| 39.79.C5 ↔ | Selektive Embolisation mit adhäsivem Embolisat von viszeralen Gefässen | 39.B1.22 ↔ | (Perkutan-)transluminale Implantation von Stents ohne Medikamentenfreisetzung, A. carotis n.n.bez. |
| 39.79.C6 ↔ | Selektive Embolisation mit adhäsivem Embolisat von abdominalen und pelvinen Gefässen | 39.B1.23 ↔ | (Perkutan-)transluminale Implantation von Stents ohne Medikamentenfreisetzung, A. carotis communis |
| 39.79.C7 ↔ | Selektive Embolisation mit adhäsivem Embolisat von Gefässen der unteren Extremitäten | 39.B1.25 ↔ | (Perkutan-)transluminale Implantation von Stents ohne Medikamentenfreisetzung, A. carotis interna extrakraniell |
| 39.79.C8 ↔ | Selektive Embolisation mit adhäsivem Embolisat von spinalen Gefässen | 39.B1.26 ↔ | (Perkutan-)transluminale Implantation von Stents ohne Medikamentenfreisetzung, A. carotis interna extrakraniell mit A. carotis communis |
| 39.7A.09 ↔ | Endovaskuläre Implantation eines Stent-Grafts [Stent-Prothesen] in sonstige Gefässe, sonstige Endovaskuläre Implantation, iliakal, 1 Stent-Prothese, ohne Öffnung | 39.B1.27 ↔ | (Perkutan-)transluminale Implantation von Stents ohne Medikamentenfreisetzung, A. carotis externa |
| 39.7A.11 ↔ | Endovaskuläre Implantation, iliakal, 1 Stent-Prothese, ohne Öffnung | 39.B1.28 ↔ | (Perkutan-)transluminale Implantation von Stents ohne Medikamentenfreisetzung, A. vertebralis extrakraniell |
| 39.7A.12 ↔ | Endovaskuläre Implantation, iliakal, 2 Stent-Prothesen, ohne Öffnung | 39.B1.31 ↔ | (Perkutan-)transluminale Implantation von Stents ohne Medikamentenfreisetzung, Gefässe von Schulter und Oberarm |
| 39.7A.13 ↔ | Endovaskuläre Implantation, iliakal, 3 Stent-Prothesen, ohne Öffnung | 39.B1.51 ↔ | (Perkutan-)transluminale Implantation von Stents ohne Medikamentenfreisetzung, Gefässe von Unterarm |
| 39.7A.14 ↔ | Endovaskuläre Implantation, iliakal, 4 Stent-Prothesen, ohne Öffnung | 39.B1.71 ↔ | (Perkutan-)transluminale Implantation von Stents ohne Medikamentenfreisetzung, Aorta |
| 39.7A.15 ↔ | Endovaskuläre Implantation, iliakal, 5 Stent-Prothesen, ohne Öffnung | 39.B1.74 ↔ | (Perkutan-)transluminale Implantation von Stents ohne Medikamentenfreisetzung, Aortenisthmus |
| 39.7A.16 ↔ | Endovaskuläre Implantation, iliakal, 6 und mehr Stent-Prothesen, ohne Öffnung | 39.B1.81 ↔ | (Perkutan-)transluminale Implantation von Stents ohne Medikamentenfreisetzung, andere thorakale Gefässe |
| 39.7A.21 ↔ | Endovaskuläre Implantation in Beckenarterien eines Stent-Grafts [Stent-Prothesen], iliakal mit Öffnung | 39.B1.A4 ↔ | (Perkutan-)transluminale Implantation von Stents ohne Medikamentenfreisetzung, A. pulmonalis |
| 39.7A.22 ↔ | Endovaskuläre Implantation in Beckenarterie eines Stent-Grafts [Stent-Prothesen], mit Versorgung eines Gefässabganges in Parallelgraft-Technik | 39.B1.C1 ↔ | (Perkutan-)transluminale Implantation von Stents ohne Medikamentenfreisetzung, andere abdominale und pelvine Arterien |
| 39.7A.31 ↔ | Endovaskuläre Implantation eines Stent-Grafts [Stent-Prothese] in die V. cava | 39.B1.C3 ↔ | (Perkutan-)transluminale Implantation von Stents ohne Medikamentenfreisetzung, A. iliaca |
| 39.7A.32 ↔ | Endovaskuläre Implantation eines Stent-Grafts [Stent-Prothese] in die V. porta | 39.B1.D1 ↔ | (Perkutan-)transluminale Implantation von Stents ohne Medikamentenfreisetzung, viszerale Gefässe |
| 39.7A.41 ↔ | Endovaskuläre Implantation eines Stent-Grafts [Stent-Prothese] in Nierengefässe | 39.B1.G1 ↔ | (Perkutan-)transluminale Implantation von Stents ohne Medikamentenfreisetzung, Arterien vom Oberschenkel |
| 39.8X.10 ↔ | Exploration des Glomus caroticum und anderer Paraganglien | 39.B1.H1 ↔ | (Perkutan-)transluminale Implantation von Stents ohne Medikamentenfreisetzung, Gefässe vom Unterschenkel |
| 39.8X.11 ↔ | Exzision des Glomus caroticum und anderer Paraganglien | 39.B1.J3 ↔ | (Perkutan-)transluminale Implantation von Stents ohne Medikamentenfreisetzung, V. pulmonalis |
| 39.8X.21 ↔ | Revision ohne Ersatz eines Impulsgenerators zur Aktivierung des Baroreflexes | 39.B1.J7 ↔ | (Perkutan-)transluminale Implantation von Stents ohne Medikamentenfreisetzung, V. cava |
| 39.8X.22 ↔ | Entfernen eines Impulsgenerators zur Aktivierung des Baroreflexes | 39.B1.JB ↔ | (Perkutan-)transluminale Implantation von Stents ohne Medikamentenfreisetzung, andere abdominale und pelvine Venen |
| 39.8X.31 ↔ | Revision ohne Ersatz einer (von) Elektrode(n) zur Aktivierung des Baroreflexes | 39.B1.JF ↔ | (Perkutan-)transluminale Implantation von Stents ohne Medikamentenfreisetzung, Venen vom Oberschenkel |
| 39.8X.32 ↔ | Entfernen einer (von) Elektrode(n) zur Aktivierung des Baroreflexes | 39.B1.JI ↔ | (Perkutan-)transluminale Implantation von Stents ohne Medikamentenfreisetzung, V. portae |
| 39.8X.99 ↔ | Operationen am Glomus caroticum, Sinus caroticus und anderen Paraganglien, sonstige | 39.B1.L1 ↔ | (Perkutan-)transluminale Implantation von Stents ohne Medikamentenfreisetzung, spinale Gefässe |
| 39.99.10 ↔ | Aortopexie | 39.B2.09 ↔ | (Perkutan-)transluminale Implantation von Stents mit Medikamentenfreisetzung, sonstige |
| 39.99.20 ↔ | Operationen bei kongenitalen Gefässanomalien, n.n.bez. | 39.B2.11 ↔ | (Perkutan-)transluminale Implantation von Stents mit Medikamentenfreisetzung, intrakranielle Gefässe |
| 39.99.21 ↔ | Operationen bei kongenitaler Anomalie des Aortenisthmus (Stenose) oder bei unterbrochenem Aortenbogen | 39.B2.22 ↔ | (Perkutan-)transluminale Implantation von Stents mit Medikamentenfreisetzung, A. carotis n.n.bez. |
| 39.99.22 ↔ | Operationen bei kongenitalen Anomalien der A. oder V. pulmonalis oder bei A. lusoria | 39.B2.23 ↔ | (Perkutan-)transluminale Implantation von Stents mit Medikamentenfreisetzung, A. carotis communis |
| 39.99.23 ↔ | Operationen bei kongenitalen Anomalien der V. cava | | |
| 39.99.24 ↔ | Operationen bei kongenitalen Kollateralgefässen und Unifokalisierung | | |
| 39.99.31 ↔ | Katheterinterventioneller Verschluss des Ductus arteriosus Botalli, mit Coil | | |
| 39.99.32 ↔ | Katheterinterventioneller Verschluss des Ductus arteriosus Botalli, mit Amplatz-Ductus-Occluder | | |
| 39.99.38 ↔ | Katheterinterventioneller Verschluss des Ductus arteriosus Botalli, sonstige | | |
| 39.99.39 ↔ | Operationen bei sonstigen kongenitalen Gefässanomalien | | |
| 39.B1.09 ↔ | (Perkutan-)transluminale Implantation von Stents ohne Medikamentenfreisetzung, sonstige | | |

| | | | |
|------------|--|------------|---|
| 39.B2.25 ↔ | (Perkutan-)transluminale Implantation von Stents mit Medikamentenfreisetzung, A. carotis interna extrakraniell | 39.B3.27 ↔ | (Perkutan-)transluminale Implantation von gecoverten Stents ohne Medikamentenfreisetzung, A. carotis externa |
| 39.B2.26 ↔ | (Perkutan-)transluminale Implantation von Stents mit Medikamentenfreisetzung, A. carotis interna extrakraniell mit A. carotis communis | 39.B3.28 ↔ | (Perkutan-)transluminale Implantation von gecoverten Stents ohne Medikamentenfreisetzung, A. vertebralis extrakraniell |
| 39.B2.27 ↔ | (Perkutan-)transluminale Implantation von Stents mit Medikamentenfreisetzung, A. carotis externa | 39.B3.31 ↔ | (Perkutan-)transluminale Implantation von gecoverten Stents ohne Medikamentenfreisetzung, Gefäße von Schulter und Oberarm |
| 39.B2.28 ↔ | (Perkutan-)transluminale Implantation von Stents mit Medikamentenfreisetzung, A. vertebralis extrakraniell | 39.B3.51 ↔ | (Perkutan-)transluminale Implantation von gecoverten Stents ohne Medikamentenfreisetzung, Gefäße von Unterarm |
| 39.B2.31 ↔ | (Perkutan-)transluminale Implantation von Stents mit Medikamentenfreisetzung, Gefäße von Schulter und Oberarm | 39.B3.81 ↔ | (Perkutan-)transluminale Implantation von gecoverten Stents ohne Medikamentenfreisetzung, andere thorakale Gefäße |
| 39.B2.51 ↔ | (Perkutan-)transluminale Implantation von Stents mit Medikamentenfreisetzung, Gefäße von Unterarm | 39.B3.C1 ↔ | (Perkutan-)transluminale Implantation von gecoverten Stents ohne Medikamentenfreisetzung, andere abdominale und pelvine Arterien |
| 39.B2.71 ↔ | (Perkutan-)transluminale Implantation von Stents mit Medikamentenfreisetzung, Aorta | 39.B3.C3 ↔ | (Perkutan-)transluminale Implantation von gecoverten Stents ohne Medikamentenfreisetzung, A. iliaca |
| 39.B2.74 ↔ | (Perkutan-)transluminale Implantation von Stents mit Medikamentenfreisetzung, Aortenisthmus | 39.B3.D1 ↔ | (Perkutan-)transluminale Implantation von gecoverten Stents ohne Medikamentenfreisetzung, viszerale Gefäße |
| 39.B2.81 ↔ | (Perkutan-)transluminale Implantation von Stents mit Medikamentenfreisetzung, andere thorakale Gefäße | 39.B3.G1 ↔ | (Perkutan-)transluminale Implantation von gecoverten Stents ohne Medikamentenfreisetzung, Arterien vom Oberschenkel |
| 39.B2.A4 ↔ | (Perkutan-)transluminale Implantation von Stents mit Medikamentenfreisetzung, A. pulmonalis | 39.B3.H1 ↔ | (Perkutan-)transluminale Implantation von gecoverten Stents ohne Medikamentenfreisetzung, Gefäße vom Unterschenkel |
| 39.B2.C1 ↔ | (Perkutan-)transluminale Implantation von Stents mit Medikamentenfreisetzung, andere abdominale und pelvine Arterien | 39.B3.J7 ↔ | (Perkutan-)transluminale Implantation von gecoverten Stents ohne Medikamentenfreisetzung, V. cava |
| 39.B2.C3 ↔ | (Perkutan-)transluminale Implantation von Stents mit Medikamentenfreisetzung, A. iliaca | 39.B3.JB ↔ | (Perkutan-)transluminale Implantation von gecoverten Stents ohne Medikamentenfreisetzung, andere abdominale und pelvine Venen |
| 39.B2.D1 ↔ | (Perkutan-)transluminale Implantation von Stents mit Medikamentenfreisetzung, viszerale Gefäße | 39.B3.JF ↔ | (Perkutan-)transluminale Implantation von gecoverten Stents ohne Medikamentenfreisetzung, Venen vom Oberschenkel |
| 39.B2.G1 ↔ | (Perkutan-)transluminale Implantation von Stents mit Medikamentenfreisetzung, Arterien vom Oberschenkel | 39.B3.JI ↔ | (Perkutan-)transluminale Implantation von gecoverten Stents ohne Medikamentenfreisetzung, V. portae |
| 39.B2.H1 ↔ | (Perkutan-)transluminale Implantation von Stents mit Medikamentenfreisetzung, Gefäße vom Unterschenkel | 39.B3.L1 ↔ | (Perkutan-)transluminale Implantation von gecoverten Stents ohne Medikamentenfreisetzung, spinale Gefäße |
| 39.B2.J3 ↔ | (Perkutan-)transluminale Implantation von Stents mit Medikamentenfreisetzung, V. pulmonalis | 39.B4.09 ↔ | (Perkutan-)transluminale Implantation von gecoverten Stents mit Medikamentenfreisetzung, sonstige |
| 39.B2.J7 ↔ | (Perkutan-)transluminale Implantation von Stents mit Medikamentenfreisetzung, V. cava | 39.B4.11 ↔ | (Perkutan-)transluminale Implantation von gecoverten Stents mit Medikamentenfreisetzung, intrakranielle Gefäße |
| 39.B2.JB ↔ | (Perkutan-)transluminale Implantation von Stents mit Medikamentenfreisetzung, andere abdominale und pelvine Venen | 39.B4.22 ↔ | (Perkutan-)transluminale Implantation von gecoverten Stents mit Medikamentenfreisetzung, A. carotis n.n.bez. |
| 39.B2.JF ↔ | (Perkutan-)transluminale Implantation von Stents mit Medikamentenfreisetzung, Venen vom Oberschenkel | 39.B4.23 ↔ | (Perkutan-)transluminale Implantation von gecoverten Stents mit Medikamentenfreisetzung, A. carotis communis |
| 39.B2.JI ↔ | (Perkutan-)transluminale Implantation von Stents mit Medikamentenfreisetzung, V. portae | 39.B4.25 ↔ | (Perkutan-)transluminale Implantation von gecoverten Stents mit Medikamentenfreisetzung, A. carotis interna extrakraniell |
| 39.B2.L1 ↔ | (Perkutan-)transluminale Implantation von Stents mit Medikamentenfreisetzung, spinale Gefäße | 39.B4.26 ↔ | (Perkutan-)transluminale Implantation von gecoverten Stents mit Medikamentenfreisetzung, A. carotis interna extrakraniell mit A. carotis communis |
| 39.B3.09 ↔ | (Perkutan-)transluminale Implantation von gecoverten Stents ohne Medikamentenfreisetzung, sonstige | 39.B4.27 ↔ | (Perkutan-)transluminale Implantation von gecoverten Stents mit Medikamentenfreisetzung, A. carotis externa |
| 39.B3.11 ↔ | (Perkutan-)transluminale Implantation von gecoverten Stents ohne Medikamentenfreisetzung, intrakranielle Gefäße | 39.B4.28 ↔ | (Perkutan-)transluminale Implantation von gecoverten Stents mit Medikamentenfreisetzung, A. vertebralis extrakraniell |
| 39.B3.22 ↔ | (Perkutan-)transluminale Implantation von gecoverten Stents ohne Medikamentenfreisetzung, A. carotis n.n.bez. | | |
| 39.B3.23 ↔ | (Perkutan-)transluminale Implantation von gecoverten Stents ohne Medikamentenfreisetzung, A. carotis communis | | |
| 39.B3.25 ↔ | (Perkutan-)transluminale Implantation von gecoverten Stents ohne Medikamentenfreisetzung, A. carotis interna extrakraniell | | |
| 39.B3.26 ↔ | (Perkutan-)transluminale Implantation von gecoverten Stents ohne Medikamentenfreisetzung, A. carotis interna extrakraniell mit A. carotis communis | | |

- 39.B4.31 ↔ (Perkutan-)transluminale Implantation von gecoverten Stents mit Medikamentenfreisetzung, Gefäße von Schulter und Oberarm
- 39.B4.51 ↔ (Perkutan-)transluminale Implantation von gecoverten Stents mit Medikamentenfreisetzung, Gefäße von Unterarm
- 39.B4.81 ↔ (Perkutan-)transluminale Implantation von gecoverten Stents mit Medikamentenfreisetzung, andere thorakale Gefäße
- 39.B4.C1 ↔ (Perkutan-)transluminale Implantation von gecoverten Stents mit Medikamentenfreisetzung, andere abdominale und pelvine Arterien
- 39.B4.C3 ↔ (Perkutan-)transluminale Implantation von gecoverten Stents mit Medikamentenfreisetzung, A. iliaca
- 39.B4.D1 ↔ (Perkutan-)transluminale Implantation von gecoverten Stents mit Medikamentenfreisetzung, viszerale Gefäße
- 39.B4.G1 ↔ (Perkutan-)transluminale Implantation von gecoverten Stents mit Medikamentenfreisetzung, Arterien vom Oberschenkel
- 39.B4.H1 ↔ (Perkutan-)transluminale Implantation von gecoverten Stents mit Medikamentenfreisetzung, Gefäße vom Unterschenkel
- 39.B4.J7 ↔ (Perkutan-)transluminale Implantation von gecoverten Stents mit Medikamentenfreisetzung, V. cava
- 39.B4.JB ↔ (Perkutan-)transluminale Implantation von gecoverten Stents mit Medikamentenfreisetzung, andere abdominale und pelvine Venen
- 39.B4.JF ↔ (Perkutan-)transluminale Implantation von gecoverten Stents mit Medikamentenfreisetzung, Venen vom Oberschenkel
- 39.B4.JI ↔ (Perkutan-)transluminale Implantation von gecoverten Stents mit Medikamentenfreisetzung, V. portae
- 39.B4.L1 ↔ (Perkutan-)transluminale Implantation von gecoverten Stents mit Medikamentenfreisetzung, spinale Gefäße
- 39.B5.09 ↔ (Perkutan-)transluminale Implantation von ungecoverten Cheatham-Platinum-Stents, sonstige
- 39.B5.11 ↔ (Perkutan-)transluminale Implantation von ungecoverten Cheatham-Platinum-Stents, intrakranielle Gefäße
- 39.B5.22 ↔ (Perkutan-)transluminale Implantation von ungecoverten Cheatham-Platinum-Stents, A. carotis n.n.bez.
- 39.B5.23 ↔ (Perkutan-)transluminale Implantation von ungecoverten Cheatham-Platinum-Stents, A. carotis communis
- 39.B5.25 ↔ (Perkutan-)transluminale Implantation von ungecoverten Cheatham-Platinum-Stents, A. carotis interna extrakraniell
- 39.B5.26 ↔ (Perkutan-)transluminale Implantation von ungecoverten Cheatham-Platinum-Stents, A. carotis interna extrakraniell mit A. carotis communis
- 39.B5.27 ↔ (Perkutan-)transluminale Implantation von ungecoverten Cheatham-Platinum-Stents, A. carotis externa
- 39.B5.31 ↔ (Perkutan-)transluminale Implantation von ungecoverten Cheatham-Platinum-Stents, Gefäße von Schulter und Oberarm
- 39.B5.51 ↔ (Perkutan-)transluminale Implantation von ungecoverten Cheatham-Platinum-Stents, Gefäße von Unterarm
- 39.B5.71 ↔ (Perkutan-)transluminale Implantation von ungecoverten Cheatham-Platinum-Stents, Aorta
- 39.B5.74 ↔ (Perkutan-)transluminale Implantation von ungecoverten Cheatham-Platinum-Stents, Aortenisthmus
- 39.B5.81 ↔ (Perkutan-)transluminale Implantation von ungecoverten Cheatham-Platinum-Stents, andere thorakale Gefäße
- 39.B5.C1 ↔ (Perkutan-)transluminale Implantation von ungecoverten Cheatham-Platinum-Stents, andere abdominale und pelvine Arterien
- 39.B5.C3 ↔ (Perkutan-)transluminale Implantation von ungecoverten Cheatham-Platinum-Stents, A. iliaca
- 39.B5.D1 ↔ (Perkutan-)transluminale Implantation von ungecoverten Cheatham-Platinum-Stents, viszerale Gefäße
- 39.B5.G1 ↔ (Perkutan-)transluminale Implantation von ungecoverten Cheatham-Platinum-Stents, Arterien vom Oberschenkel
- 39.B5.H1 ↔ (Perkutan-)transluminale Implantation von ungecoverten Cheatham-Platinum-Stents, Gefäße vom Unterschenkel
- 39.B5.J7 ↔ (Perkutan-)transluminale Implantation von ungecoverten Cheatham-Platinum-Stents, V. cava
- 39.B5.JB ↔ (Perkutan-)transluminale Implantation von ungecoverten Cheatham-Platinum-Stents, andere abdominale und pelvine Venen
- 39.B5.JF ↔ (Perkutan-)transluminale Implantation von ungecoverten Cheatham-Platinum-Stents, Venen vom Oberschenkel
- 39.B5.JI ↔ (Perkutan-)transluminale Implantation von ungecoverten Cheatham-Platinum-Stents, V. portae
- 39.B5.L1 ↔ (Perkutan-)transluminale Implantation von ungecoverten Cheatham-Platinum-Stents, spinale Gefäße
- 39.B6.09 ↔ (Perkutan-)transluminale Implantation von gecoverten Cheatham-Platinum-Stents, sonstige
- 39.B6.11 ↔ (Perkutan-)transluminale Implantation von gecoverten Cheatham-Platinum-Stents, intrakranielle Gefäße
- 39.B6.22 ↔ (Perkutan-)transluminale Implantation von gecoverten Cheatham-Platinum-Stents, A. carotis n.n.bez.
- 39.B6.23 ↔ (Perkutan-)transluminale Implantation von gecoverten Cheatham-Platinum-Stents, A. carotis communis
- 39.B6.25 ↔ (Perkutan-)transluminale Implantation von gecoverten Cheatham-Platinum-Stents, A. carotis interna extrakraniell
- 39.B6.26 ↔ (Perkutan-)transluminale Implantation von gecoverten Cheatham-Platinum-Stents, A. carotis interna extrakraniell mit A. carotis communis
- 39.B6.27 ↔ (Perkutan-)transluminale Implantation von gecoverten Cheatham-Platinum-Stents, A. carotis externa
- 39.B6.31 ↔ (Perkutan-)transluminale Implantation von gecoverten Cheatham-Platinum-Stents, Gefäße von Schulter und Oberarm
- 39.B6.51 ↔ (Perkutan-)transluminale Implantation von gecoverten Cheatham-Platinum-Stents, Gefäße von Unterarm
- 39.B6.71 ↔ (Perkutan-)transluminale Implantation von gecoverten Cheatham-Platinum-Stents, Aorta
- 39.B6.74 ↔ (Perkutan-)transluminale Implantation von gecoverten Cheatham-Platinum-Stents, Aortenisthmus
- 39.B6.81 ↔ (Perkutan-)transluminale Implantation von gecoverten Cheatham-Platinum-Stents, andere thorakale Gefäße
- 39.B6.C1 ↔ (Perkutan-)transluminale Implantation von gecoverten Cheatham-Platinum-Stents, andere abdominale und pelvine Arterien
- 39.B6.C3 ↔ (Perkutan-)transluminale Implantation von gecoverten Cheatham-Platinum-Stents, A. iliaca

| | | | |
|------------|---|------------|---|
| 39.B6.D1 ↔ | (Perkutan-)transluminale Implantation von gecoverten Cheatham-Platinum-Stents, viszerale Gefässe | 39.B7.J3 ↔ | (Perkutan-)transluminale Implantation von ungecoverten grosslumige Stents, V. pulmonalis |
| 39.B6.G1 ↔ | (Perkutan-)transluminale Implantation von gecoverten Cheatham-Platinum-Stents, Arterien vom Oberschenkel | 39.B7.J7 ↔ | (Perkutan-)transluminale Implantation von ungecoverten grosslumige Stents, V. cava |
| 39.B6.H1 ↔ | (Perkutan-)transluminale Implantation von gecoverten Cheatham-Platinum-Stents, Gefässe vom Unterschenkel | 39.B7.JB ↔ | (Perkutan-)transluminale Implantation von ungecoverten grosslumige Stents, andere abdominale und pelvine Venen |
| 39.B6.J7 ↔ | (Perkutan-)transluminale Implantation von gecoverten Cheatham-Platinum-Stents, V. cava | 39.B7.JF ↔ | (Perkutan-)transluminale Implantation von ungecoverten grosslumige Stents, Venen vom Oberschenkel |
| 39.B6.JB ↔ | (Perkutan-)transluminale Implantation von gecoverten Cheatham-Platinum-Stents, andere abdominale und pelvine Venen | 39.B7.JI ↔ | (Perkutan-)transluminale Implantation von ungecoverten grosslumige Stents, V. portae |
| 39.B6.JF ↔ | (Perkutan-)transluminale Implantation von gecoverten Cheatham-Platinum-Stents, Venen vom Oberschenkel | 39.B7.L1 ↔ | (Perkutan-)transluminale Implantation von ungecoverten grosslumige Stents, spinale Gefässe |
| 39.B6.JI ↔ | (Perkutan-)transluminale Implantation von gecoverten Cheatham-Platinum-Stents, V. portae | 39.B8.09 ↔ | (Perkutan-)transluminale Implantation von gecoverten grosslumige Stents, sonstige |
| 39.B6.L1 ↔ | (Perkutan-)transluminale Implantation von gecoverten Cheatham-Platinum-Stents, spinale Gefässe | 39.B8.11 ↔ | (Perkutan-)transluminale Implantation von gecoverten grosslumige Stents, intrakranielle Gefässe |
| 39.B7.09 ↔ | (Perkutan-)transluminale Implantation von ungecoverten grosslumige Stents, sonstige | 39.B8.22 ↔ | (Perkutan-)transluminale Implantation von gecoverten grosslumige Stents, A. carotis n.n.bez. |
| 39.B7.11 ↔ | (Perkutan-)transluminale Implantation von ungecoverten grosslumige Stents, intrakranielle Gefässe | 39.B8.23 ↔ | (Perkutan-)transluminale Implantation von gecoverten grosslumige Stents, A. carotis communis |
| 39.B7.22 ↔ | (Perkutan-)transluminale Implantation von ungecoverten grosslumige Stents, A. carotis n.n.bez. | 39.B8.25 ↔ | (Perkutan-)transluminale Implantation von gecoverten grosslumige Stents, A. carotis interna extrakraniell |
| 39.B7.23 ↔ | (Perkutan-)transluminale Implantation von ungecoverten grosslumige Stents, A. carotis communis | 39.B8.26 ↔ | (Perkutan-)transluminale Implantation von gecoverten grosslumige Stents, A. carotis interna extrakraniell mit A. carotis communis |
| 39.B7.25 ↔ | (Perkutan-)transluminale Implantation von ungecoverten grosslumige Stents, A. carotis interna extrakraniell | 39.B8.27 ↔ | (Perkutan-)transluminale Implantation von gecoverten grosslumige Stents, A. carotis externa |
| 39.B7.26 ↔ | (Perkutan-)transluminale Implantation von ungecoverten grosslumige Stents, A. carotis interna extrakraniell mit A. carotis communis | 39.B8.28 ↔ | (Perkutan-)transluminale Implantation von gecoverten grosslumige Stents, A. vertebralis extrakraniell |
| 39.B7.27 ↔ | (Perkutan-)transluminale Implantation von ungecoverten grosslumige Stents, A. carotis externa | 39.B8.31 ↔ | (Perkutan-)transluminale Implantation von gecoverten grosslumige Stents, Gefässe von Schulter und Oberarm |
| 39.B7.28 ↔ | (Perkutan-)transluminale Implantation von ungecoverten grosslumige Stents, A. vertebralis extrakraniell | 39.B8.51 ↔ | (Perkutan-)transluminale Implantation von gecoverten grosslumige Stents, Gefässe von Unterarm |
| 39.B7.31 ↔ | (Perkutan-)transluminale Implantation von ungecoverten grosslumige Stents, Gefässe von Schulter und Oberarm | 39.B8.71 ↔ | (Perkutan-)transluminale Implantation von gecoverten grosslumige Stents, Aorta |
| 39.B7.51 ↔ | (Perkutan-)transluminale Implantation von ungecoverten grosslumige Stents, Gefässe von Unterarm | 39.B8.74 ↔ | (Perkutan-)transluminale Implantation von gecoverten grosslumige Stents, Aortenisthmus |
| 39.B7.71 ↔ | (Perkutan-)transluminale Implantation von ungecoverten grosslumige Stents, Aorta | 39.B8.81 ↔ | (Perkutan-)transluminale Implantation von gecoverten grosslumige Stents, andere thorakale Gefässe |
| 39.B7.74 ↔ | (Perkutan-)transluminale Implantation von ungecoverten grosslumige Stents, Aortenisthmus | 39.B8.A4 ↔ | (Perkutan-)transluminale Implantation von gecoverten grosslumige Stents, A. pulmonalis |
| 39.B7.81 ↔ | (Perkutan-)transluminale Implantation von ungecoverten grosslumige Stents, andere thorakale Gefässe | 39.B8.C1 ↔ | (Perkutan-)transluminale Implantation von gecoverten grosslumige Stents, andere abdominale und pelvine Arterien |
| 39.B7.A4 ↔ | (Perkutan-)transluminale Implantation von ungecoverten grosslumige Stents, A. pulmonalis | 39.B8.C3 ↔ | (Perkutan-)transluminale Implantation von gecoverten grosslumige Stents, A. iliaca |
| 39.B7.C1 ↔ | (Perkutan-)transluminale Implantation von ungecoverten grosslumige Stents, andere abdominale und pelvine Arterien | 39.B8.D1 ↔ | (Perkutan-)transluminale Implantation von gecoverten grosslumige Stents, viszerale Gefässe |
| 39.B7.C3 ↔ | (Perkutan-)transluminale Implantation von ungecoverten grosslumige Stents, A. iliaca | 39.B8.G1 ↔ | (Perkutan-)transluminale Implantation von gecoverten grosslumige Stents, Arterien vom Oberschenkel |
| 39.B7.D1 ↔ | (Perkutan-)transluminale Implantation von ungecoverten grosslumige Stents, viszerale Gefässe | 39.B8.H1 ↔ | (Perkutan-)transluminale Implantation von gecoverten grosslumige Stents, Gefässe vom Unterschenkel |
| 39.B7.G1 ↔ | (Perkutan-)transluminale Implantation von ungecoverten grosslumige Stents, Arterien vom Oberschenkel | 39.B8.J3 ↔ | (Perkutan-)transluminale Implantation von gecoverten grosslumige Stents, V. pulmonalis |
| 39.B7.H1 ↔ | (Perkutan-)transluminale Implantation von ungecoverten grosslumige Stents, Gefässe vom Unterschenkel | 39.B8.J7 ↔ | (Perkutan-)transluminale Implantation von gecoverten grosslumige Stents, V. cava |
| | | 39.B8.JB ↔ | (Perkutan-)transluminale Implantation von gecoverten grosslumige Stents, andere abdominale und pelvine Venen |

- 39.B8.JF ↔ (Perkutan-)transluminale Implantation von gecoverten grosslumige Stents, Venen vom Oberschenkel
- 39.B8.JI ↔ (Perkutan-)transluminale Implantation von gecoverten grosslumige Stents, V. portae
- 39.B8.L1 ↔ (Perkutan-)transluminale Implantation von gecoverten grosslumige Stents, spinale Gefässe
- 39.BA.09 ↔ (Perkutan-)transluminale Implantation von ungecoverten Wachstumsstents, sonstige
- 39.BA.A4 ↔ (Perkutan-)transluminale Implantation von ungecoverten Wachstumsstents, A. pulmonalis
- 39.BA.J3 ↔ (Perkutan-)transluminale Implantation von ungecoverten Wachstumsstents, V. pulmonalis
- 39.BB.09 ↔ (Perkutan-)transluminale Implantation von gecoverten Wachstumsstents, sonstige
- 39.BB.A4 ↔ (Perkutan-)transluminale Implantation von gecoverten Wachstumsstents, A. pulmonalis
- 39.BB.J3 ↔ (Perkutan-)transluminale Implantation von gecoverten Wachstumsstents, V. pulmonalis
- 39.BE ↔ (Perkutan-)transluminale Implantation eines selbstexpandierenden Bifurkationsstents, intrakraniell
- 39.BF.09 ↔ (Perkutan-)transluminale Implantation von selbstexpandierenden Mikrostents, sonstige
- 39.BF.11 ↔ (Perkutan-)transluminale Implantation von selbstexpandierenden Mikrostents, intrakranielle Gefässe
- 39.BF.51 ↔ (Perkutan-)transluminale Implantation von selbstexpandierenden Mikrostents, Gefässe vom Unterarm
- 39.BF.H1 ↔ (Perkutan-)transluminale Implantation von selbstexpandierenden Mikrostents, Gefässe vom Unterschenkel
- 39.BG.09 ↔ (Perkutan-)transluminale Implantation von aus Einzeldrähnten verwobenen Nitinolstents, sonstige
- 39.BG.31 ↔ (Perkutan-)transluminale Implantation von aus Einzeldrähnten verwobenen Nitinolstents, Gefässe von Schulter und Oberarm
- 39.BG.81 ↔ (Perkutan-)transluminale Implantation von aus Einzeldrähnten verwobenen Nitinolstents, andere thorakale Gefässe
- 39.BG.C1 ↔ (Perkutan-)transluminale Implantation von aus Einzeldrähnten verwobenen Nitinolstents, andere abdominale und pelvine Arterien
- 39.BG.C3 ↔ (Perkutan-)transluminale Implantation von aus Einzeldrähnten verwobenen Nitinolstents, A. iliaca
- 39.BG.G1 ↔ (Perkutan-)transluminale Implantation von aus Einzeldrähnten verwobenen Nitinolstents, Arterien vom Oberschenkel
- 39.BG.H1 ↔ (Perkutan-)transluminale Implantation von aus Einzeldrähnten verwobenen Nitinolstents, Gefässe vom Unterschenkel
- 39.BH.09 ↔ (Perkutan-)transluminale Implantation von Stents zur Strömungslaminierung bei Aneurysmen, sonstige
- 39.BH.11 ↔ (Perkutan-)transluminale Implantation von Stents zur Strömungslaminierung bei Aneurysmen, intrakranielle Gefässe
- 39.BH.22 ↔ (Perkutan-)transluminale Implantation von Stents zur Strömungslaminierung bei Aneurysmen, A. carotis n.n.bez.
- 39.BH.23 ↔ (Perkutan-)transluminale Implantation von Stents zur Strömungslaminierung bei Aneurysmen, A. carotis communis
- 39.BH.25 ↔ (Perkutan-)transluminale Implantation von Stents zur Strömungslaminierung bei Aneurysmen, A. carotis interna extrakraniell
- 39.BH.26 ↔ (Perkutan-)transluminale Implantation von Stents zur Strömungslaminierung bei Aneurysmen, A. carotis interna extrakraniell mit A. carotis communis
- 39.BH.27 ↔ (Perkutan-)transluminale Implantation von Stents zur Strömungslaminierung bei Aneurysmen, A. carotis externa
- 39.BH.28 ↔ (Perkutan-)transluminale Implantation von Stents zur Strömungslaminierung bei Aneurysmen, A. vertebralis extrakraniell
- 39.BH.31 ↔ (Perkutan-)transluminale Implantation von Stents zur Strömungslaminierung bei Aneurysmen, Gefässe von Schulter und Oberarm
- 39.BH.51 ↔ (Perkutan-)transluminale Implantation von Stents zur Strömungslaminierung bei Aneurysmen, Gefässe von Unterarm
- 39.BH.71 ↔ (Perkutan-)transluminale Implantation von Stents zur Strömungslaminierung bei Aneurysmen, Aorta
- 39.BH.74 ↔ (Perkutan-)transluminale Implantation von Stents zur Strömungslaminierung bei Aneurysmen, Aortenisthmus
- 39.BH.81 ↔ (Perkutan-)transluminale Implantation von Stents zur Strömungslaminierung bei Aneurysmen, andere thorakale Gefässe
- 39.BH.C1 ↔ (Perkutan-)transluminale Implantation von Stents zur Strömungslaminierung bei Aneurysmen, andere abdominale und pelvine Arterien
- 39.BH.C3 ↔ (Perkutan-)transluminale Implantation von Stents zur Strömungslaminierung bei Aneurysmen, A. iliaca
- 39.BH.D1 ↔ (Perkutan-)transluminale Implantation von Stents zur Strömungslaminierung bei Aneurysmen, viszerale Gefässe
- 39.BH.G1 ↔ (Perkutan-)transluminale Implantation von Stents zur Strömungslaminierung bei Aneurysmen, Arterien vom Oberschenkel
- 39.BH.H1 ↔ (Perkutan-)transluminale Implantation von Stents zur Strömungslaminierung bei Aneurysmen, Gefässe vom Unterschenkel
- 39.BH.J7 ↔ (Perkutan-)transluminale Implantation von Stents zur Strömungslaminierung bei Aneurysmen, V. cava
- 39.BH.JB ↔ (Perkutan-)transluminale Implantation von Stents zur Strömungslaminierung bei Aneurysmen, andere abdominale und pelvine Venen
- 39.BH.JF ↔ (Perkutan-)transluminale Implantation von Stents zur Strömungslaminierung bei Aneurysmen, Venen vom Oberschenkel
- 39.BH.JI ↔ (Perkutan-)transluminale Implantation von Stents zur Strömungslaminierung bei Aneurysmen, V. portae
- 39.BH.L1 ↔ (Perkutan-)transluminale Implantation von Stents zur Strömungslaminierung bei Aneurysmen, spinale Gefässe
- 40.11.10 ↔ Offene (Inzisions-) Biopsie eines mediastinalen, paraaortalen, iliakalen oder pelvinen Lymphknotens
- 40.11.11 ↔ Offene (Inzisions-) Biopsie eines zervikalen, supraklavikulären, axillären oder inguinalen Lymphknotens
- 40.11.19 ↔ Offene (Inzisions-) Biopsie an lymphatischen Strukturen, sonstige
- 40.21.10 ↔ Exzision und Destruktion einzelner Lymphknoten und Lymphgefässe, zervikal, ohne Markierung
- 40.21.11 ↔ Exzision einzelner Lymphknoten und Lymphgefässe, zervikal, mit Radionuklidmarkierung und Farbstoffmarkierung (Sentinel-Lymphonodektomie)
- 40.21.99 ↔ Exzision und Destruktion einzelner tiefer zervikaler Lymphknoten, sonstige
- 40.22.11 ↔ Exzision und Destruktion einzelner mammaria-interna Lymphknoten, ohne Markierung, thorakoskopisch
- 40.22.12 ↔ Exzision einzelner mammaria-interna Lymphknoten, mit Radionuklidmarkierung und Farbstoffmarkierung (Sentinel-Lymphonodektomie), thorakoskopisch
- 40.22.21 ↔ Exzision und Destruktion einzelner mammaria-interna Lymphknoten, ohne Markierung, offen chirurgisch

| | | | |
|------------|---|------------|--|
| 40.22.22 ↔ | Exzision einzelner mamma-internaler Lymphknoten, mit Radionuklidmarkierung und Farbstoffmarkierung (Sentinel-Lymphonodektomie), offen chirurgisch | 40.3X.12 ↔ | Regionale Lymphadenektomie als selbstständiger Eingriff, axillär |
| 40.22.99 ↔ | Exzision und Destruktion einzelner mamma-internaler Lymphknoten, sonstige | 40.3X.13 ↔ | Regionale Lymphadenektomie als selbstständiger Eingriff, paraaortal, pelvin, obturatorisch oder iliakal |
| 40.23.10 ↔ | Exzision und Destruktion einzelner axillärer Lymphknoten, ohne Markierung | 40.3X.14 ↔ | Regionale Lymphadenektomie als selbstständiger Eingriff, inguinal, offen chirurgisch |
| 40.23.11 ↔ | Exzision einzelner axillärer Lymphknoten, mit Radionuklidmarkierung und Farbstoffmarkierung (Sentinel-Lymphonodektomie) | 40.3X.15 ↔ | Regionale Lymphadenektomie als selbstständiger Eingriff, inguinale, laparoskopisch |
| 40.23.99 ↔ | Exzision und Destruktion einzelner axillärer Lymphknoten, sonstige | 40.3X.16 ↔ | Regionale Lymphadenektomie als selbstständiger Eingriff, mediastinal und peribronchial |
| 40.24.10 ↔ | Exzision und Destruktion einzelner inguinaler Lymphknoten, ohne Markierung, offen chirurgisch | 40.3X.19 ↔ | Regionale Lymphadenektomie als selbstständiger Eingriff, sonstige |
| 40.24.11 ↔ | Exzision einzelner inguinaler Lymphknoten, mit Radionuklidmarkierung und Farbstoffmarkierung (Sentinel-Lymphonodektomie), offen chirurgisch | 40.3X.21 ↔ | Regionale Lymphadenektomie im Rahmen eines anderen Eingriffs, zervikal |
| 40.24.21 ↔ | Exzision und Destruktion einzelner inguinaler Lymphknoten, ohne Markierung, laparoskopisch | 40.3X.22 ↔ | Regionale Lymphadenektomie im Rahmen eines anderen Eingriffs, axillär |
| 40.24.22 ↔ | Exzision einzelner inguinaler Lymphknoten, mit Radionuklidmarkierung und Farbstoffmarkierung (Sentinel-Lymphonodektomie), laparoskopisch | 40.3X.23 ↔ | Regionale Lymphadenektomie im Rahmen eines anderen Eingriffs, paraaortal, pelvin oder iliakal |
| 40.24.99 ↔ | Exzision und Destruktion einzelner inguinaler Lymphknoten, sonstige | 40.3X.24 ↔ | Regionale Lymphadenektomie im Rahmen eines anderen Eingriffs, obturatorisch |
| 40.29.09 ↔ | Einfache Exzision und Destruktion einer anderen lymphatischen Struktur, sonstige | 40.3X.25 ↔ | Regionale Lymphadenektomie im Rahmen eines anderen Eingriffs, inguinale |
| 40.29.13 ↔ | Exzision und Destruktion einzelner mediastinaler Lymphknoten, ohne Markierung, offen chirurgisch | 40.3X.26 ↔ | Regionale Lymphadenektomie im Rahmen eines anderen Eingriffs, mediastinal und peribronchial |
| 40.29.14 ↔ | Exzision einzelner mediastinaler Lymphknoten, mit Radionuklidmarkierung und Farbstoffmarkierung (Sentinel-Lymphonodektomie), offen chirurgisch | 40.3X.29 ↔ | Regionale Lymphadenektomie im Rahmen eines anderen Eingriffs, sonstige |
| 40.29.15 ↔ | Exzision und Destruktion einzelner mediastinaler Lymphknoten, ohne Markierung, thorakoskopisch | 40.51.10 ↔ | Radikale Exzision von axillären Lymphknoten als selbstständiger Eingriff |
| 40.29.16 ↔ | Exzision einzelner mediastinaler Lymphknoten, mit Radionuklidmarkierung und Farbstoffmarkierung (Sentinel-Lymphonodektomie), thorakoskopisch | 40.51.11 ↔ | Radikale Exzision von axillären Lymphknoten im Rahmen eines anderen Eingriffs |
| 40.29.19 ↔ | Exzision und Destruktion einzelner mediastinaler Lymphknoten, sonstige | 40.51.99 ↔ | Radikale Exzision von axillären Lymphknoten, sonstige |
| 40.29.21 ↔ | Exzision und Destruktion einzelner paraaortaler Lymphknoten, ohne Markierung, offen chirurgisch | 40.52.10 ↔ | Radikale Exzision von retroperitonealen (paraaortal, parakaval) und pelvinalen Lymphknoten als selbstständiger Eingriff |
| 40.29.22 ↔ | Exzision einzelner paraaortaler Lymphknoten, mit Radionuklidmarkierung und Farbstoffmarkierung (Sentinel-Lymphonodektomie), offen chirurgisch | 40.52.11 ↔ | Radikale Exzision von retroperitonealen (paraaortal, parakaval) und pelvinalen Lymphknoten im Rahmen eines anderen Eingriffs |
| 40.29.23 ↔ | Exzision und Destruktion einzelner paraaortaler Lymphknoten, ohne Markierung, laparoskopisch | 40.52.99 ↔ | Radikale Exzision von periaortalen Lymphknoten, sonstige |
| 40.29.24 ↔ | Exzision einzelner paraaortalen Lymphknoten, mit Radionuklidmarkierung und Farbstoffmarkierung (Sentinel-Lymphonodektomie), laparoskopisch | 40.53.10 ↔ | Radikale Exzision von iliakalen Lymphknoten als selbstständiger Eingriff |
| 40.29.31 ↔ | Exzision und Destruktion einzelner iliakaler Lymphknoten, ohne Markierung, offen chirurgisch | 40.53.11 ↔ | Radikale Exzision von iliakalen Lymphknoten im Rahmen eines anderen Eingriffs |
| 40.29.32 ↔ | Exzision einzelner iliakaler Lymphknoten, mit Radionuklidmarkierung und Farbstoffmarkierung (Sentinel-Lymphonodektomie), offen chirurgisch | 40.53.99 ↔ | Radikale Exzision von iliakalen Lymphknoten, sonstige |
| 40.29.33 ↔ | Exzision und Destruktion einzelner iliakaler Lymphknoten, ohne Markierung, laparoskopisch | 40.54.10 ↔ | Radikale Exzision von inguinalen Lymphknoten als selbstständiger Eingriff |
| 40.29.34 ↔ | Exzision einzelner iliakaler Lymphknoten, mit Radionuklidmarkierung und Farbstoffmarkierung (Sentinel-Lymphonodektomie), laparoskopisch | 40.54.11 ↔ | Radikale Exzision von inguinalen Lymphknoten im Rahmen eines anderen Eingriffs |
| 40.29.70 ↔ | Exzision und Destruktion eines Lymphangioms oder Hygroma cysticum | 40.54.99 ↔ | Radikale Exzision von inguinalen Lymphknoten, sonstige |
| 40.29.81 ↔ | Exzision und Destruktion mehrerer abdominaler Lymphknotenstationen (mit Leberbiopsie), offen chirurgisch [Staging-Laparotomie] | 40.59.11 ↔ | Radikale Exzision mediastinaler Lymphknoten als selbstständiger Eingriff |
| 40.29.82 ↔ | Exzision und Destruktion mehrerer abdominaler Lymphknotenstationen (mit Leberbiopsie), laparoskopisch [Staging-Laparoskopie] | 40.59.12 ↔ | Radikale Exzision peribronchialer Lymphknoten als selbstständiger Eingriff |
| 40.29.89 ↔ | Exzision und Destruktion mehrerer abdominaler Lymphknotenstationen (mit Leberbiopsie), sonstige | 40.59.19 ↔ | Radikale Exzision anderer Lymphknoten als selbstständiger Eingriff, sonstige |
| 40.3X.11 ↔ | Regionale Lymphadenektomie als selbstständiger Eingriff, zervikal | 40.59.21 ↔ | Radikale Exzision mediastinaler Lymphknoten im Rahmen eines anderen Eingriffs |
| | | 40.59.22 ↔ | Radikale Exzision peribronchialer Lymphknoten im Rahmen eines anderen Eingriffs |
| | | 40.59.29 ↔ | Radikale Exzision anderer Lymphknoten im Rahmen eines anderen Eingriffs, sonstige |
| | | 40.59.99 ↔ | Radikale Exzision anderer Lymphknoten, sonstige |
| | | 40.71.11 ↔ | Mikrochirurgische lymphovenöse Anastomosierung |
| | | 40.71.21 ↔ | Transplantation von Lymphknoten mit mikrovaskulärer Anastomose |
| | | 40.71.31 ↔ | Transplantation von peripheren Lymphgefäßen mit mikrovaskulärer Anastomose |

| | | | |
|------------|---|------------|--|
| 40.79 ↔ | Plastische Rekonstruktion und Transplantation an lymphatischen Strukturen, sonstige | 77.31.10 ↔ | Sonstige Knochendurchtrennung an Skapula |
| 40.9X.20 ↔ | Inzision einer Lymphozele | 77.31.11 ↔ | Sonstige Knochendurchtrennung an Klavikula |
| 41.42.00 ↔ | Exzision oder Destruktion von Läsion oder Gewebe der Milz, n.n.bez. | 77.31.12 ↔ | Komplexe (mehrdimensionale) Osteotomie (mit Achsenkorrektur) an Skapula |
| 41.42.10 ↔ | Exzision von Läsion oder Gewebe der Milz | 77.31.13 ↔ | Komplexe (mehrdimensionale) Osteotomie (mit Achsenkorrektur) an Klavikula |
| 41.42.20 ↔ | Destruktion von Läsion oder Gewebe der Milz | 77.31.20 ↔ | Sonstige Knochendurchtrennung an der Rippe |
| 41.42.99 ↔ | Exzision oder Destruktion von Läsion oder Gewebe der Milz, sonstige | 77.31.21 ↔ | Sonstige Knochendurchtrennung am Sternum |
| 41.43 ↔ | Partielle Splenektomie | 77.39.49 ↔ | Sonstige Knochendurchtrennung an Phalangen des Fusses |
| 41.5 ↔ | Totale Splenektomie | 77.61.99 ↔ | Lokale Exzision und Destruktion von Knochenläsion oder -gewebe an Skapula, Klavikula, Rippen und Sternum, sonstige |
| 50.12.00 ↔ | Offene Biopsie an der Leber, n.n.bez. | 77.81.00 ↔ | Sonstige partielle Knochenresektion an Skapula, Klavikula, Rippen und Sternum, n.n.bez. |
| 50.12.09 ↔ | Offene Biopsie an der Leber, sonstige | 77.81.99 ↔ | Sonstige partielle Knochenresektion an Skapula, Klavikula, Rippen und Sternum, sonstige |
| 50.12.11 ↔ | Biopsie an der Leber, durch Exzision, offen chirurgisch | 77.89.30 ↔ | Sonstige partielle Knochenresektion am Becken |
| 50.12.12 ↔ | Biopsie an der Leber, durch Nadelbiopsie, offen chirurgisch | 77.99.30 ↔ | Totale Knochenresektionen am Becken |
| 50.14 ↔ | Laparoskopische Leberbiopsie | 78.09.11 ↔ | Knochentransplantation an Phalangen der Hand, gefässgestielt ohne mikrovaskuläre Anastomose |
| 55.01.11 ↔ | Nephrotomie, offen chirurgisch | 78.09.13 ↔ | Knorpel-Knochentransplantation an Phalangen der Hand, autogen und allogene |
| 55.01.12 ↔ | Nephrotomie, offen chirurgisch zur Exploration | 78.09.91 ↔ | Knochentransplantation an anderen näher bezeichneten Knochen, ausser Gesichtsschädelknochen, gefässgestielt ohne mikrovaskuläre Anastomose |
| 55.01.13 ↔ | Nephrotomie, offen chirurgisch zur Punktion einer Zyste | 78.11.99 ↔ | Anlegen eines Fixateur externe an Skapula, Klavikula, Rippen und Sternum (inkl. Reposition von Frakturen), sonstige |
| 55.24 ↔ | Offene Nierenbiopsie | 78.19.90 ↔ | Geschlossene Reposition einer Fraktur sonstiger bezeichneter Knochen mit Knochenfixation durch Fixateur externe |
| 55.81 ↔ | Naht einer Rissverletzung an der Niere | 78.19.91 ↔ | Offene Reposition einer Fraktur sonstiger bezeichneter Knochen mit Knochenfixation durch Fixateur externe |
| 55.84 ↔ | Reposition einer Nierenstiel-Torsion | 78.19.99 ↔ | Anlegen eines Fixateur externe an andere näher bezeichnete Knochen, ausser Gesichtsschädelknochen (inkl. Reposition von Frakturen), sonstige |
| 62.3X.00 ↔ | Einseitige Orchidektomie, n.n.bez. | 78.29.00 ↔ | Verkürzungsosteotomie an anderen näher bezeichneten Knochen, ausser Gesichtsschädelknochen, n.n.bez. |
| 62.3X.10 ↔ | Einseitige Orchidektomie, skrotal, ohne Epididymektomie | 78.29.90 ↔ | Temporäre Epiphyseodese an anderen näher bezeichneten Knochen, ausser Gesichtsschädelknochen |
| 62.3X.11 ↔ | Einseitige Orchidektomie, skrotal, mit Epididymektomie | 78.29.91 ↔ | Permanente Epiphyseodese an anderen näher bezeichneten Knochen, ausser Gesichtsschädelknochen |
| 62.3X.20 ↔ | Einseitige Orchidektomie, Inguinalhoden, ohne Epididymektomie | 78.29.92 ↔ | Therapeutische Epiphyseolyse an anderen näher bezeichneten Knochen, ausser Gesichtsschädelknochen |
| 62.3X.21 ↔ | Einseitige Orchidektomie, Inguinalhoden, mit Epididymektomie | 78.30 ↔ | Verlängerungsosteotomie von Extremitäten, ohne Angabe der Lokalisation |
| 62.3X.30 ↔ | Einseitige Orchidektomie, Abdominalhoden, offen chirurgisch | 78.39.99 ↔ | Verlängerungsosteotomie an anderen näher bezeichneten Knochen, sonstige |
| 62.3X.31 ↔ | Einseitige Orchidektomie, Abdominalhoden, laparoskopisch | 78.49.19 ↔ | Sonstige plastische Rekonstruktion an anderen näher bezeichneten Knochen, sonstige |
| 62.3X.40 ↔ | Einseitige Orchidektomie, radikal | 78.51.10 ↔ | Revision von Osteosynthesematerial ohne Materialersatz an Skapula, Klavikula, Rippen und Sternum |
| 62.3X.99 ↔ | Einseitige Orchidektomie, sonstige | 78.59.00 ↔ | Innere Knochenfixation ohne Reposition der Fraktur an anderen näher bezeichneten Knochen, ausser Gesichtsschädelknochen, n.n.bez. |
| 62.41 ↔ | Entfernen beider Hoden im gleichen Eingriff | 78.59.30 ↔ | Revision von Osteosynthesematerial ohne Materialersatz am Becken |
| 77.11.10 ↔ | Sonstige Knocheninzision ohne Knochendurchtrennung an Skapula und Klavikula, Exploration und Knochenbohrung | 78.59.90 ↔ | Revision von Osteosynthesematerial ohne Materialersatz an anderen näher bezeichneten Knochen, ausser Gesichtsschädelknochen |
| 77.11.11 ↔ | Sonstige Knocheninzision ohne Knochendurchtrennung an Skapula und Klavikula, Fremdkörperentfernung | | |
| 77.11.12 ↔ | Sonstige Knocheninzision ohne Knochendurchtrennung an Skapula und Klavikula, Einlage und Entfernung eines Medikamententrägers | | |
| 77.11.13 ↔ | Sonstige Knocheninzision ohne Knochendurchtrennung an Skapula und Klavikula, Drainage | | |
| 77.11.20 ↔ | Sonstige Knocheninzision ohne Knochendurchtrennung an Rippen und Sternum, Exploration und Knochenbohrung | | |
| 77.11.21 ↔ | Sonstige Knocheninzision ohne Knochendurchtrennung an Rippen und Sternum, Fremdkörperentfernung | | |
| 77.11.22 ↔ | Sonstige Knocheninzision ohne Knochendurchtrennung an Rippen und Sternum, Einlage und Entfernung eines Medikamententrägers | | |
| 77.11.23 ↔ | Sonstige Knocheninzision ohne Knochendurchtrennung an Rippen und Sternum, Drainage | | |
| 77.11.99 ↔ | Sonstige Knocheninzision ohne Knochendurchtrennung an Skapula, Klavikula, Rippen und Sternum, sonstige | | |
| 77.29.00 ↔ | Sonstige Keilosteotomie an anderen näher bezeichneten Knochen, ausser Gesichtsschädelknochen, n.n.bez. | | |

| | |
|--|---|
| 78.59.99 ↔ Innere Knochenfixation ohne Reposition der Fraktur an anderen näher bezeichneten Knochen, ausser Gesichtsschädelknochen, sonstige | 80.19.49 ↔ Sonstige Arthrotomie des Iliosakralgelenkes |
| 78.61.11 ↔ Knochenimplantatentfernung an Rippen und Sternum | 80.19.52 ↔ Arthroskopische Arthrotomie an der Symphyse, Einlegen oder Entfernen eines Medikamententrägers |
| 78.91 ↔ Einsetzen eines Knochenwachstumsstimulators an Skapula, Klavikula, Rippen und Sternum | 80.19.59 ↔ Sonstige Arthrotomie an der Symphyse |
| 78.97 ↔ Einsetzen eines Knochenwachstumsstimulators an Tibia und Fibula | 80.19.90 ↔ Arthroskopische Arthrotomie an anderer bezeichneter Lokalisation, Gelenkspülung mit Drainage |
| 78.99 ↔ Einsetzen eines Knochenwachstumsstimulators an anderen näher bezeichneten Knochen, ausser Gesichtsschädelknochen | 80.19.91 ↔ Arthroskopische Arthrotomie an anderer bezeichneter Lokalisation, Entfernung freier Gelenkkörper |
| 79.19.00 ↔ Geschlossene Reposition einer Fraktur anderer bezeichneter Knochen mit innerer Knochenfixation, n.n.bez. | 80.19.92 ↔ Arthroskopische Arthrotomie an anderer bezeichneter Lokalisation, Einlegen oder Entfernen eines Medikamententrägers |
| 79.19.11 ↔ Geschlossene Reposition einer Fraktur von Rippen mit innerer Fixation | 80.19.93 ↔ Arthrotomie an anderer bezeichneter Lokalisation, Gelenkspülung mit Drainage |
| 79.19.12 ↔ Geschlossene Reposition einer Fraktur von Sternum mit innerer Fixation | 80.19.94 ↔ Arthrotomie an anderer bezeichneter Lokalisation, Entfernung freier Gelenkkörper |
| 79.19.99 ↔ Geschlossene Reposition einer Fraktur anderer bezeichneter Knochen mit innerer Knochenfixation, sonstige | 80.19.99 ↔ Sonstige Arthrotomie an anderer bezeichneter Lokalisation, sonstige |
| 79.29.00 ↔ Offene Reposition einer Fraktur anderer bezeichneter Knochen ohne innere Knochenfixation, n.n.bez. | 81.29.99 ↔ Arthrodese an anderen näher bezeichneten Gelenken, sonstige |
| 79.29.20 ↔ Offene Reposition einer Fraktur des Beckens ohne innere Knochenfixation | 81.96.30 ↔ Sonstige Rekonstruktion an Gelenken, Iliosakralgelenk, n.n.bez. |
| 79.29.99 ↔ Offene Reposition einer Fraktur anderer bezeichneter Knochen ohne innere Knochenfixation, sonstige | 81.96.31 ↔ Sonstige Rekonstruktion an Gelenken, Iliosakralgelenk, Refixation eines osteochondralen Fragmentes, arthroskopisch |
| 79.39.00 ↔ Offene Reposition einer Fraktur anderer bezeichneter Knochen mit innerer Knochenfixation, n.n.bez. | 81.96.32 ↔ Sonstige Rekonstruktion an Gelenken, Iliosakralgelenk, Refixation eines osteochondralen Fragmentes, offen chirurgisch |
| 79.39.99 ↔ Offene Reposition einer Fraktur anderer bezeichneter Knochen mit innerer Knochenfixation, sonstige | 81.96.39 ↔ Sonstige Rekonstruktion an Gelenken, Iliosakralgelenk, sonstige |
| 79.40 ↔ Geschlossene Reposition einer Epiphysendiastase, ohne Angabe der Lokalisation | 81.96.3A ↔ Sonstige Rekonstruktion an Gelenken, Iliosakralgelenk, Subchondrale Knocheneröffnung, arthroskopisch |
| 79.41 ↔ Geschlossene Reposition einer Epiphysendiastase des Humerus | 81.96.3B ↔ Sonstige Rekonstruktion an Gelenken, Iliosakralgelenk, subchondrale Knocheneröffnung, offen chirurgisch |
| 79.42 ↔ Geschlossene Reposition einer Epiphysendiastase an Radius und Ulna | 81.96.3C ↔ Sonstige Rekonstruktion an Gelenken, Iliosakralgelenk, subchondrale Knocheneröffnung mit Einbringen eines azellulären Implantats, arthroskopisch |
| 79.45 ↔ Geschlossene Reposition einer Epiphysendiastase des Femur | 81.96.3D ↔ Sonstige Rekonstruktion an Gelenken, Iliosakralgelenk, subchondrale Knocheneröffnung mit Einbringen eines azellulären Implantats, offen chirurgisch |
| 79.46 ↔ Geschlossene Reposition einer Epiphysendiastase an Tibia und Fibula | 81.96.80 ↔ Sonstige Rekonstruktion an anderen näher bezeichneten Gelenken, n.n.bez. |
| 79.49 ↔ Geschlossene Reposition einer Epiphysendiastase anderer bezeichneter Knochen | 81.96.81 ↔ Sonstige Rekonstruktion an anderen näher bezeichneten Gelenken, Refixation eines osteochondralen Fragmentes, arthroskopisch |
| 79.50 ↔ Offene Reposition einer Epiphysendiastase, ohne Angabe der Lokalisation | 81.96.82 ↔ Sonstige Rekonstruktion an anderen näher bezeichneten Gelenken, Refixation eines osteochondralen Fragmentes, offen chirurgisch |
| 79.69 ↔ Débridement einer offenen Fraktur anderer näher bezeichneter Knochen, ausser Gesichtsschädelknochen | 81.96.89 ↔ Sonstige Rekonstruktion an anderen näher bezeichneten Gelenken, sonstige |
| 79.89.00 ↔ Offene Reposition einer Luxation an anderer bezeichneter Lokalisation, n.n.bez. | 81.96.8A ↔ Sonstige Rekonstruktion an anderen näher bezeichneten Gelenken, subchondrale Knocheneröffnung, arthroskopisch |
| 79.89.99 ↔ Offene Reposition einer Luxation an anderer bezeichneter Lokalisation, sonstige | 81.96.8B ↔ Sonstige Rekonstruktion an anderen näher bezeichneten Gelenken, subchondrale Knocheneröffnung, offen chirurgisch |
| 80.09 ↔ Arthrotomie zur Prothesenentfernung an anderer bezeichneter Lokalisation | 81.96.8C ↔ Sonstige Rekonstruktion an anderen näher bezeichneten Gelenken, subchondrale Knocheneröffnung mit Einbringen eines azellulären Implantats, arthroskopisch |
| 80.19.00 ↔ Sonstige Arthrotomie an anderer bezeichneter Lokalisation, n.n.bez. | 81.96.8D ↔ Sonstige Rekonstruktion an anderen näher bezeichneten Gelenken, subchondrale Knocheneröffnung mit Einbringen eines azellulären Implantats, offen chirurgisch |
| 80.19.30 ↔ Arthroskopische Arthrotomie des Iliosakralgelenkes, Gelenkspülung mit Drainage | |
| 80.19.31 ↔ Arthroskopische Arthrotomie des Iliosakralgelenkes, Entfernung freier Gelenkkörper | |
| 80.19.32 ↔ Arthroskopische Arthrotomie des Iliosakralgelenkes, Einlegen oder Entfernen eines Medikamententrägers | |
| 80.19.40 ↔ Arthrotomie des Iliosakralgelenkes, Gelenkspülung mit Drainage | |
| 80.19.41 ↔ Arthrotomie des Iliosakralgelenkes, Entfernung freier Gelenkkörper | |

| | | | |
|------------|---|------------|--|
| 81.96.92 ↔ | Sonstige gelenkrekonstruktive und gelenkplastische Eingriffe, Refixation am Kapselbandapparat anderer Gelenke | 81.99.98 ↔ | Sonstige offen chirurgische Operationen an Gelenken und Gelenkknorpel, Hüftgelenk |
| 81.96.95 ↔ | Sonstige gelenkrekonstruktive und gelenkplastische Eingriffe Implantation einer Endoprothese an Gelenken der oberen Extremität, sonstige | 81.99.99 ↔ | Sonstige Operationen an Gelenken und Gelenkstrukturen, sonstige |
| 81.96.97 ↔ | Sonstige gelenkrekonstruktive und gelenkplastische Eingriffe, Komplexe Erstimplantation und Wechseloperation einer Gelenkendoprothese in Verbindung mit Knochenersatz und dem Ersatz benachbarter Gelenke | 81.9A.1A ↔ | Knorpeltransplantation und Implantation von in-vitro hergestellten Gewebekulturen, Iliosakralgelenk, arthroskopisch |
| 81.96.9B ↔ | Sonstige gelenkrekonstruktive und gelenkplastische Eingriffe, sonstige gelenkplastische Eingriffe | 81.9A.1J ↔ | Knorpeltransplantation und Implantation von in-vitro hergestellten Gewebekulturen, sonstige Gelenke, arthroskopisch |
| 81.97.10 ↔ | Revision einer Gelenkprothese an der oberen Extremität, ohne Wechsel | 81.9A.2A ↔ | Knorpeltransplantation und Implantation von in-vitro hergestellten Gewebekulturen, Iliosakralgelenk, offen chirurgisch |
| 81.97.21 ↔ | Revision ohne Ersatz, Schultergelenk, Totalendoprothese | 81.9A.2J ↔ | Knorpeltransplantation und Implantation von in-vitro hergestellten Gewebekulturen, sonstige Gelenke, offen chirurgisch |
| 81.97.22 ↔ | Revision ohne Ersatz, Schultergelenk, Teilprothese | 83.8A.30 ↔ | Revision von einer sonstigen Lappenplastik mit mikrovasculärer Anastomosierung aus Muskel oder Faszie, Kopf und Hals |
| 81.99.00 ↔ | Sonstige Operationen an Gelenken und Gelenkstrukturen, n.n.bez. | 83.8A.31 ↔ | Revision von einer sonstigen Lappenplastik mit mikrovasculärer Anastomosierung aus Muskel oder Faszie, Schulter und Axilla |
| 81.99.16 ↔ | Arthroskopische Revision eines Gelenkes, Iliosakralgelenk | 83.8A.32 ↔ | Revision von einer sonstigen Lappenplastik mit mikrovasculärer Anastomosierung aus Muskel oder Faszie, Oberarm und Ellenbogen |
| 81.99.17 ↔ | Arthroskopische Revision eines Gelenkes, Symphyse | 83.8A.33 ↔ | Revision von einer sonstigen Lappenplastik mit mikrovasculärer Anastomosierung aus Muskel oder Faszie, Unterarm |
| 81.99.18 ↔ | Arthroskopische Revision eines Gelenkes, Hüftgelenk | 83.8A.34 ↔ | Revision von einer sonstigen Lappenplastik mit mikrovasculärer Anastomosierung aus Muskel oder Faszie, Brustwand, Bauch und Rücken |
| 81.99.19 ↔ | Arthroskopische Revision eines Gelenkes, Sonstige | 83.8A.35 ↔ | Revision von einer sonstigen Lappenplastik mit mikrovasculärer Anastomosierung aus Muskel oder Faszie, Leisten- und Genitalregion und Gesäss |
| 81.99.26 ↔ | Offen chirurgische Revision eines Gelenkes, Iliosakralgelenk | 83.8A.36 ↔ | Revision von einer sonstigen Lappenplastik mit mikrovasculärer Anastomosierung aus Muskel oder Faszie, Untere Extremität |
| 81.99.27 ↔ | Offen chirurgische Revision eines Gelenkes, Symphyse | 83.8A.39 ↔ | Revision von einer sonstigen Lappenplastik mit mikrovasculärer Anastomosierung aus Muskel oder Faszie, andere Lokalisation |
| 81.99.28 ↔ | Offen chirurgische Revision eines Gelenkes, Hüftgelenk | 83.92 ↔ | Einsetzen oder Ersetzen eines Skelettmuskelstimulators |
| 81.99.29 ↔ | Offen chirurgische Revision eines Gelenkes, sonstige | 84.54 ↔ | Implantation von sonstiger internen Verlängerungsvorrichtung der Extremitäten |
| 81.99.30 ↔ | Arthroskopische Operationen am Gelenkknorpel, n.n.bez. | 84.92 ↔ | Trennung von eineiigen siamesischen Zwillingen |
| 81.99.36 ↔ | Arthroskopische Operation am Gelenkknorpel, Iliosakralgelenk | 84.93 ↔ | Trennung von zweieiigen siamesischen Zwillingen |
| 81.99.37 ↔ | Arthroskopische Operation am Gelenkknorpel, Symphyse | 85.2C.12 ↔ | Chirurgisches Débridement an der Mamma durch Exzision in lokaler Infiltrationsanästhesie, Regional- oder Allgemeinanästhesie, grossflächig |
| 81.99.38 ↔ | Arthroskopische Operation am Gelenkknorpel, Hüftgelenk | 85.D2 ↔ | Prothesenimplantation an der Mamma zur Augmentation |
| 81.99.39 ↔ | Arthroskopische Operationen am Gelenkknorpel, sonstige | 85.E0 ↔ | Prothesenimplantation an der Mamma, n.n.bez. |
| 81.99.40 ↔ | Offen chirurgische Operationen am Gelenkknorpel, n.n.bez. | 85.E1 ↔ | Prothesenimplantation an der Mamma, zur primären Rekonstruktion |
| 81.99.46 ↔ | Offen chirurgische Operation am Gelenkknorpel, Iliosakralgelenk | 85.E2 ↔ | Prothesenimplantation an der Mamma, zur sekundären Rekonstruktion |
| 81.99.47 ↔ | Offen chirurgische Operation am Gelenkknorpel, Symphyse | 85.E9 ↔ | Prothesenimplantation an der Mamma, sonstige |
| 81.99.48 ↔ | Offen chirurgische Operation am Gelenkknorpel, Hüftgelenk | 85.G4.12 ↔ | Plastische Rekonstruktion der Brustwarze mit lokalem Lappen |
| 81.99.49 ↔ | Offen chirurgische Operation am Gelenkknorpel, sonstige | 85.G5.12 ↔ | Plastische Rekonstruktion des Warzenhofs mit lokalem Lappen |
| 81.99.50 ↔ | Arthrorise und Temporäre Fixation eines Gelenkes, n.n.bez. | 85.H0 ↔ | Freie Hauttransplantation und permanenter Hautersatz an der Mamma, n.n.bez. |
| 81.99.56 ↔ | Arthrorise und Temporäre Fixation eines Gelenkes, Iliosakralgelenk | 85.H1 ↔ | Autologe Vollhauttransplantation an die Mamma |
| 81.99.57 ↔ | Arthrorise und Temporäre Fixation eines Gelenkes, Symphyse | 85.H2 ↔ | Autologe Spalthauttransplantation an die Mamma |
| 81.99.58 ↔ | Arthrorise und Temporäre Fixation eines Gelenkes, Hüftgelenk | 85.H9 ↔ | Freie Hauttransplantation und permanenter Hautersatz an der Mamma, sonstige |
| 81.99.59 ↔ | Arthrorise und Temporäre Fixation, sonstige | 85.J1 ↔ | Temporäre Weichteildeckung an der Mamma |
| 81.99.80 ↔ | Sonstige arthroskopische Operationen an Gelenken und Gelenkstrukturen, n.n.bez. | 85.J1 ↔ | Temporäre Weichteildeckung an der Mamma |
| 81.99.89 ↔ | Sonstige arthroskopische Operationen an Gelenken und Gelenkstrukturen, sonstige | | |
| 81.99.90 ↔ | Sonstige offen chirurgische Operationen an Gelenken und Gelenkknorpel, n.n.bez. | | |
| 81.99.97 ↔ | Sonstige offen chirurgische Operationen an Gelenken und Gelenkknorpel, Iliosakralgelenk | | |

| | | | |
|------------|--|------------|---|
| 85.K6.13 ↔ | Revision von Haut-Muskel- und Haut-Fett-Lappenplastiken an der Mamma, mit Neuanlage und Korrektur der Gefässanastomose | 86.42.17 ↔ | Radikale und grossflächige Exzision von Läsion oder Gewebe an Haut und Subkutangewebe, mit primärem Wundverschluss, an Brustwand und Rücken |
| 86.2A.31 ↔ | Chirurgisches Débridement, grosser Ausdehnung, am Kopf | 86.42.18 ↔ | Radikale und grossflächige Exzision von Läsion oder Gewebe an Haut und Subkutangewebe, mit primärem Wundverschluss, an Bauchregion und Leiste |
| 86.2A.36 ↔ | Chirurgisches Débridement, grosser Ausdehnung, an der Hand | 86.42.1A ↔ | Radikale und grossflächige Exzision von Läsion oder Gewebe an Haut und Subkutangewebe, mit primärem Wundverschluss, am Gesäss |
| 86.2A.3D ↔ | Chirurgisches Débridement, grosser Ausdehnung, am Fuss | 86.42.1B ↔ | Radikale und grossflächige Exzision von Läsion oder Gewebe an Haut und Subkutangewebe, mit primärem Wundverschluss, an Oberschenkel und Knie |
| 86.2A.3E ↔ | Chirurgisches Débridement, grosser Ausdehnung, an anderer Lokalisation | 86.42.1C ↔ | Radikale und grossflächige Exzision von Läsion oder Gewebe an Haut und Subkutangewebe, mit primärem Wundverschluss, an Unterschenkel |
| 86.41.11 ↔ | Radikale und grossflächige Exzision von Läsion oder Gewebe an Haut und Subkutangewebe, ohne primären Wundverschluss, am Kopf | 86.42.1D ↔ | Radikale und grossflächige Exzision von Läsion oder Gewebe an Haut und Subkutangewebe, mit primärem Wundverschluss, am Fuss |
| 86.41.12 ↔ | Radikale und grossflächige Exzision von Läsion oder Gewebe an Haut und Subkutangewebe, ohne primären Wundverschluss, am Hals | 86.43.11 ↔ | Radikale und grossflächige Exzision von Läsion oder Gewebe an Haut und Subkutangewebe, mit plastischer Deckung, am Kopf |
| 86.41.13 ↔ | Radikale und grossflächige Exzision von Läsion oder Gewebe an Haut und Subkutangewebe, ohne primären Wundverschluss, an Schulter und Axilla | 86.43.12 ↔ | Radikale und grossflächige Exzision von Läsion oder Gewebe an Haut und Subkutangewebe, mit plastischer Deckung, am Hals |
| 86.41.14 ↔ | Radikale und grossflächige Exzision von Läsion oder Gewebe an Haut und Subkutangewebe, ohne primären Wundverschluss, an Oberarm und Ellenbogen | 86.43.13 ↔ | Radikale und grossflächige Exzision von Läsion oder Gewebe an Haut und Subkutangewebe, mit plastischer Deckung, an Schulter und Axilla |
| 86.41.15 ↔ | Radikale und grossflächige Exzision von Läsion oder Gewebe an Haut und Subkutangewebe, ohne primären Wundverschluss, an Unterarm | 86.43.14 ↔ | Radikale und grossflächige Exzision von Läsion oder Gewebe an Haut und Subkutangewebe, mit plastischer Deckung, an Oberarm und Ellenbogen |
| 86.41.16 ↔ | Radikale und grossflächige Exzision von Läsion oder Gewebe an Haut und Subkutangewebe, ohne primären Wundverschluss, an der Hand | 86.43.15 ↔ | Radikale und grossflächige Exzision von Läsion oder Gewebe an Haut und Subkutangewebe, mit plastischer Deckung, an Unterarm |
| 86.41.17 ↔ | Radikale und grossflächige Exzision von Läsion oder Gewebe an Haut und Subkutangewebe, ohne primären Wundverschluss, an Brustwand und Rücken | 86.43.16 ↔ | Radikale und grossflächige Exzision von Läsion oder Gewebe an Haut und Subkutangewebe, mit plastischer Deckung, an der Hand |
| 86.41.18 ↔ | Radikale und grossflächige Exzision von Läsion oder Gewebe an Haut und Subkutangewebe, ohne primären Wundverschluss, an Bauchregion und Leiste | 86.43.17 ↔ | Radikale und grossflächige Exzision von Läsion oder Gewebe an Haut und Subkutangewebe, mit plastischer Deckung, an Brustwand und Rücken |
| 86.41.1A ↔ | Radikale und grossflächige Exzision von Läsion oder Gewebe an Haut und Subkutangewebe, ohne primären Wundverschluss, am Gesäss | 86.43.18 ↔ | Radikale und grossflächige Exzision von Läsion oder Gewebe an Haut und Subkutangewebe, mit plastischer Deckung, an Bauchregion und Leiste |
| 86.41.1B ↔ | Radikale und grossflächige Exzision von Läsion oder Gewebe an Haut und Subkutangewebe, ohne primären Wundverschluss, an Oberschenkel und Knie | 86.43.1A ↔ | Radikale und grossflächige Exzision von Läsion oder Gewebe an Haut und Subkutangewebe, mit plastischer Deckung, am Gesäss |
| 86.41.1C ↔ | Radikale und grossflächige Exzision von Läsion oder Gewebe an Haut und Subkutangewebe, ohne primären Wundverschluss, an Unterschenkel | 86.43.1B ↔ | Radikale und grossflächige Exzision von Läsion oder Gewebe an Haut und Subkutangewebe, mit plastischer Deckung, an Oberschenkel und Knie |
| 86.41.1D ↔ | Radikale und grossflächige Exzision von Läsion oder Gewebe an Haut und Subkutangewebe, ohne primären Wundverschluss, am Fuss | 86.43.1C ↔ | Radikale und grossflächige Exzision von Läsion oder Gewebe an Haut und Subkutangewebe, mit plastischer Deckung, an Unterschenkel |
| 86.42.11 ↔ | Radikale und grossflächige Exzision von Läsion oder Gewebe an Haut und Subkutangewebe, mit primärem Wundverschluss, am Kopf | 86.43.1D ↔ | Radikale und grossflächige Exzision von Läsion oder Gewebe an Haut und Subkutangewebe, mit plastischer Deckung, am Fuss |
| 86.42.12 ↔ | Radikale und grossflächige Exzision von Läsion oder Gewebe an Haut und Subkutangewebe, mit primärem Wundverschluss, am Hals | 86.69 ↔ | Freie Hauttransplantation und permanenter Hautersatz, sonstige |
| 86.42.13 ↔ | Radikale und grossflächige Exzision von Läsion oder Gewebe an Haut und Subkutangewebe, mit primärem Wundverschluss, an Schulter und Axilla | 86.6A.11 ↔ | Autologe Vollhauttransplantation, kleinflächig, am Kopf |
| 86.42.14 ↔ | Radikale und grossflächige Exzision von Läsion oder Gewebe an Haut und Subkutangewebe, mit primärem Wundverschluss, an Oberarm und Ellenbogen | 86.6A.12 ↔ | Autologe Vollhauttransplantation, kleinflächig, am Hals |
| 86.42.15 ↔ | Radikale und grossflächige Exzision von Läsion oder Gewebe an Haut und Subkutangewebe, mit primärem Wundverschluss, an Unterarm | 86.6A.13 ↔ | Autologe Vollhauttransplantation, kleinflächig, an Schulter und Axilla |
| 86.42.16 ↔ | Radikale und grossflächige Exzision von Läsion oder Gewebe an Haut und Subkutangewebe, mit primärem Wundverschluss, an der Hand | 86.6A.14 ↔ | Autologe Vollhauttransplantation, kleinflächig, an Oberarm und Ellenbogen |
| | | 86.6A.15 ↔ | Autologe Vollhauttransplantation, kleinflächig, am Unterarm |
| | | 86.6A.16 ↔ | Autologe Vollhauttransplantation, kleinflächig, an der Hand |

| | |
|---|--|
| 86.6A.17 ↔ Autologe Vollhauttransplantation, kleinflächig, an Brustwand und Rücken | 86.6B.26 ↔ Autologe Spalthauttransplantation, grossflächig, an der Hand |
| 86.6A.18 ↔ Autologe Vollhauttransplantation, kleinflächig, an Bauchregion und Leiste | 86.6B.27 ↔ Autologe Spalthauttransplantation, grossflächig, an Brustwand und Rücken |
| 86.6A.1A ↔ Autologe Vollhauttransplantation, kleinflächig, am Gesäss | 86.6B.28 ↔ Autologe Spalthauttransplantation, grossflächig, an Bauchregion und Leiste |
| 86.6A.1B ↔ Autologe Vollhauttransplantation, kleinflächig, an Oberschenkel und Knie | 86.6B.2A ↔ Autologe Spalthauttransplantation, grossflächig, am Gesäss |
| 86.6A.1C ↔ Autologe Vollhauttransplantation, kleinflächig, am Unterschenkel | 86.6B.2B ↔ Autologe Spalthauttransplantation, grossflächig, an Oberschenkel und Knie |
| 86.6A.1D ↔ Autologe Vollhauttransplantation, kleinflächig, am Fuss | 86.6B.2C ↔ Autologe Spalthauttransplantation, grossflächig, am Unterschenkel |
| 86.6A.21 ↔ Autologe Vollhauttransplantation, grossflächig, am Kopf | 86.6B.2D ↔ Autologe Spalthauttransplantation, grossflächig, am Fuss |
| 86.6A.22 ↔ Autologe Vollhauttransplantation, grossflächig, am Hals | 86.6D.11 ↔ Revision einer freien Hauttransplantation und eines permanenten Hautersatzes, am Kopf |
| 86.6A.23 ↔ Autologe Vollhauttransplantation, grossflächig, an Schulter und Axilla | 86.6D.16 ↔ Revision einer freien Hauttransplantation und eines permanenten Hautersatzes, an der Hand |
| 86.6A.24 ↔ Autologe Vollhauttransplantation, grossflächig, an Oberarm und Ellenbogen | 86.6D.1D ↔ Revision einer freien Hauttransplantation und eines permanenten Hautersatzes, am Fuss |
| 86.6A.25 ↔ Autologe Vollhauttransplantation, grossflächig, am Unterarm | 86.6D.1E ↔ Revision einer freien Hauttransplantation und eines permanenten Hautersatzes, an anderer Lokalisation |
| 86.6A.26 ↔ Autologe Vollhauttransplantation, grossflächig, an der Hand | 86.7A.31 ↔ Verschiebe-Rotationsplastik, kleinflächig, am Kopf |
| 86.6A.27 ↔ Autologe Vollhauttransplantation, grossflächig, an Brustwand und Rücken | 86.7A.36 ↔ Verschiebe-Rotationsplastik, kleinflächig, an der Hand |
| 86.6A.28 ↔ Autologe Vollhauttransplantation, grossflächig, an Bauchregion und Leiste | 86.7A.3D ↔ Verschiebe-Rotationsplastik, kleinflächig, am Fuss |
| 86.6A.2A ↔ Autologe Vollhauttransplantation, grossflächig, am Gesäss | 86.7A.3E ↔ Verschiebe-Rotationsplastik, kleinflächig, an anderer Lokalisation |
| 86.6A.2B ↔ Autologe Vollhauttransplantation, grossflächig, an Oberschenkel und Knie | 86.7A.46 ↔ Verschiebe-Rotationsplastik, grossflächig, an der Hand |
| 86.6A.2C ↔ Autologe Vollhauttransplantation, grossflächig, am Unterschenkel | 86.7A.51 ↔ Transpositionsplastik (VY), kleinflächig, am Kopf |
| 86.6A.2D ↔ Autologe Vollhauttransplantation, grossflächig, am Fuss | 86.7A.56 ↔ Transpositionsplastik (VY), kleinflächig, an der Hand |
| 86.6B.11 ↔ Autologe Spalthauttransplantation, kleinflächig, am Kopf | 86.7A.5D ↔ Transpositionsplastik (VY), kleinflächig, am Fuss |
| 86.6B.12 ↔ Autologe Spalthauttransplantation, kleinflächig, am Hals | 86.7A.5E ↔ Transpositionsplastik (VY), kleinflächig, an anderer Lokalisation |
| 86.6B.13 ↔ Autologe Spalthauttransplantation, kleinflächig, an Schulter und Axilla | 86.7A.66 ↔ Transpositionsplastik (VY), grossflächig, an der Hand |
| 86.6B.14 ↔ Autologe Spalthauttransplantation, kleinflächig, an Oberarm und Ellenbogen | 86.7A.71 ↔ Insellappenplastik, kleinflächig, am Kopf |
| 86.6B.15 ↔ Autologe Spalthauttransplantation, kleinflächig, am Unterarm | 86.7A.76 ↔ Insellappenplastik, kleinflächig, an der Hand |
| 86.6B.16 ↔ Autologe Spalthauttransplantation, kleinflächig, an der Hand | 86.7A.7D ↔ Insellappenplastik, kleinflächig, am Fuss |
| 86.6B.17 ↔ Autologe Spalthauttransplantation, kleinflächig, an Brustwand und Rücken | 86.7A.7E ↔ Insellappenplastik, kleinflächig, an anderer Lokalisation |
| 86.6B.18 ↔ Autologe Spalthauttransplantation, kleinflächig, an Bauchregion und Leiste | 86.7A.86 ↔ Insellappenplastik, grossflächig, an der Hand |
| 86.6B.1A ↔ Autologe Spalthauttransplantation, kleinflächig, am Gesäss | 86.7A.B1 ↔ Z-Plastik, grossflächig, am Kopf |
| 86.6B.1B ↔ Autologe Spalthauttransplantation, kleinflächig, an Oberschenkel und Knie | 86.7A.B6 ↔ Z-Plastik, grossflächig, an der Hand |
| 86.6B.1C ↔ Autologe Spalthauttransplantation, kleinflächig, am Unterschenkel | 86.7A.BD ↔ Z-Plastik, grossflächig, am Fuss |
| 86.6B.1D ↔ Autologe Spalthauttransplantation, kleinflächig, am Fuss | 86.7A.BE ↔ Z-Plastik, grossflächig, an anderer Lokalisation |
| 86.6B.21 ↔ Autologe Spalthauttransplantation, grossflächig, am Kopf | 86.7A.D1 ↔ W-Plastik, grossflächig, am Kopf |
| 86.6B.22 ↔ Autologe Spalthauttransplantation, grossflächig, am Hals | 86.7A.D6 ↔ W-Plastik, grossflächig, an der Hand |
| 86.6B.23 ↔ Autologe Spalthauttransplantation, grossflächig, an Schulter und Axilla | 86.7A.DD ↔ W-Plastik, grossflächig, am Fuss |
| 86.6B.24 ↔ Autologe Spalthauttransplantation, grossflächig, an Oberarm und Ellenbogen | 86.7A.DE ↔ W-Plastik, grossflächig, an anderer Lokalisation |
| 86.6B.25 ↔ Autologe Spalthauttransplantation, grossflächig, am Unterarm | 86.7D.16 ↔ Plastik mit freiem Lappen mit mikrovaskulärer Anastomosierung, an der Hand |
| | 86.7E.21 ↔ Revision von gestielter regionaler Lappenplastik, am Kopf |
| | 86.7E.26 ↔ Revision von gestielter regionaler Lappenplastik, an der Hand |
| | 86.7E.2D ↔ Revision von gestielter regionaler Lappenplastik, am Fuss |
| | 86.7E.2E ↔ Revision von gestielter regionaler Lappenplastik, an anderer Lokalisation |
| | 86.7E.31 ↔ Revision von gestielter Fernlappenplastik, am Kopf |
| | 86.7E.36 ↔ Revision von gestielter Fernlappenplastik, an der Hand |
| | 86.7E.3D ↔ Revision von gestielter Fernlappenplastik, am Fuss |
| | 86.7E.3E ↔ Revision von gestielter Fernlappenplastik, an anderer Lokalisation |
| | 86.7E.41 ↔ Revision von einer Plastik mit freien Lappen mit mikrovaskulärer Anastomosierung, am Kopf |
| | 86.7E.46 ↔ Revision von einer Plastik mit freien Lappen mit mikrovaskulärer Anastomosierung, an der Hand |

| | |
|---|--|
| 86.7E.4D ↔ Revision von einer Plastik mit freien Lappen mit mikrovaskulärer Anastomosierung, am Fuss | 86.88.16 ↔ Operative Anlage oder Wechsel eines Systems zur Vakuumversiegelung in Regional- oder Allgemeinanästhesie, an anderer Lokalisation |
| 86.7E.4E ↔ Revision von einer Plastik mit freien Lappen mit mikrovaskulärer Anastomosierung, an anderer Lokalisation | 86.88.17 ↔ Operative Anlage oder Wechsel eines Systems zur Vakuumversiegelung in Regional- oder Allgemeinanästhesie, tiefreichend, an Rücken (zervikal bis sakral) |
| 86.88.D1 ↔ Temporäre Weichteildeckung durch alloplastisches Material, grossflächig, am Kopf | 86.88.18 ↔ Operative Anlage oder Wechsel eines Systems zur Vakuumversiegelung in Regional- oder Allgemeinanästhesie, tiefreichend, an Becken, Vulva, Perineum |
| 86.88.D1 ↔ Temporäre Weichteildeckung durch alloplastisches Material, grossflächig, am Kopf | 86.8A.11 ↔ Weichteildeckung und Hautersatz mittels kultivierten Keratinozyten mit Applikation als Blatt, kleinflächig, am Kopf |
| 86.88.D6 ↔ Temporäre Weichteildeckung durch alloplastisches Material, grossflächig, an der Hand | 86.8A.11 ↔ Weichteildeckung und Hautersatz mittels kultivierten Keratinozyten mit Applikation als Blatt, kleinflächig, am Kopf |
| 86.88.D6 ↔ Temporäre Weichteildeckung durch alloplastisches Material, grossflächig, an der Hand | 86.8A.16 ↔ Weichteildeckung und Hautersatz mittels kultivierten Keratinozyten mit Applikation als Blatt, kleinflächig, an der Hand |
| 86.88.DD ↔ Temporäre Weichteildeckung durch alloplastisches Material, grossflächig, am Fuss | 86.8A.16 ↔ Weichteildeckung und Hautersatz mittels kultivierten Keratinozyten mit Applikation als Blatt, kleinflächig, an der Hand |
| 86.88.DD ↔ Temporäre Weichteildeckung durch alloplastisches Material, grossflächig, am Fuss | 86.8A.1D ↔ Weichteildeckung und Hautersatz mittels kultivierten Keratinozyten mit Applikation als Blatt, kleinflächig, am Fuss |
| 86.88.DE ↔ Temporäre Weichteildeckung durch alloplastisches Material, grossflächig, an anderer Lokalisation | 86.8A.1D ↔ Weichteildeckung und Hautersatz mittels kultivierten Keratinozyten mit Applikation als Blatt, kleinflächig, am Fuss |
| 86.88.DE ↔ Temporäre Weichteildeckung durch alloplastisches Material, grossflächig, an anderer Lokalisation | 86.8A.1E ↔ Weichteildeckung und Hautersatz mittels kultivierten Keratinozyten mit Applikation als Blatt, kleinflächig, an anderer Lokalisation |
| 86.88.F1 ↔ Temporäre Weichteildeckung mittels allogener Haut, grossflächig, am Kopf | 86.8A.1E ↔ Weichteildeckung und Hautersatz mittels kultivierten Keratinozyten mit Applikation als Blatt, kleinflächig, an anderer Lokalisation |
| 86.88.F1 ↔ Temporäre Weichteildeckung mittels allogener Haut, grossflächig, am Kopf | 86.8A.21 ↔ Weichteildeckung und Hautersatz mittels kultivierten Keratinozyten mit Applikation als Blatt, grossflächig, am Kopf |
| 86.88.F6 ↔ Temporäre Weichteildeckung mittels allogener Haut, grossflächig, an der Hand | 86.8A.21 ↔ Weichteildeckung und Hautersatz mittels kultivierten Keratinozyten mit Applikation als Blatt, grossflächig, am Kopf |
| 86.88.F6 ↔ Temporäre Weichteildeckung mittels allogener Haut, grossflächig, an der Hand | 86.8A.26 ↔ Weichteildeckung und Hautersatz mittels kultivierten Keratinozyten mit Applikation als Blatt, grossflächig, an der Hand |
| 86.88.FD ↔ Temporäre Weichteildeckung mittels allogener Haut, grossflächig, am Fuss | 86.8A.26 ↔ Weichteildeckung und Hautersatz mittels kultivierten Keratinozyten mit Applikation als Blatt, grossflächig, an der Hand |
| 86.88.FD ↔ Temporäre Weichteildeckung mittels allogener Haut, grossflächig, am Fuss | 86.8A.2D ↔ Weichteildeckung und Hautersatz mittels kultivierten Keratinozyten mit Applikation als Blatt, grossflächig, am Fuss |
| 86.88.FE ↔ Temporäre Weichteildeckung mittels allogener Haut, grossflächig, an anderer Lokalisation | 86.8A.2D ↔ Weichteildeckung und Hautersatz mittels kultivierten Keratinozyten mit Applikation als Blatt, grossflächig, am Fuss |
| 86.88.FE ↔ Temporäre Weichteildeckung mittels allogener Haut, grossflächig, an anderer Lokalisation | 86.8A.2E ↔ Weichteildeckung und Hautersatz mittels kultivierten Keratinozyten mit Applikation als Blatt, grossflächig, an anderer Lokalisation |
| 86.88.FE ↔ Temporäre Weichteildeckung mittels allogener Haut, grossflächig, an anderer Lokalisation | 86.8A.2E ↔ Weichteildeckung und Hautersatz mittels kultivierten Keratinozyten mit Applikation als Blatt, grossflächig, an anderer Lokalisation |
| 86.88.H1 ↔ Temporäre Weichteildeckung mittels xenogener Haut, grossflächig, am Kopf | 86.8A.31 ↔ Weichteildeckung und Hautersatz mittels Applikation von Zellsuspension (Sprühtherapie) von autologen kultivierten Keratinozyten und Fibroblasten, kleinflächig, am Kopf |
| 86.88.H1 ↔ Temporäre Weichteildeckung mittels xenogener Haut, grossflächig, am Kopf | 86.8A.31 ↔ Weichteildeckung und Hautersatz mittels Applikation von Zellsuspension (Sprühtherapie) von autologen kultivierten Keratinozyten und Fibroblasten, kleinflächig, am Kopf |
| 86.88.H6 ↔ Temporäre Weichteildeckung mittels xenogener Haut, grossflächig, an der Hand | 86.8A.36 ↔ Weichteildeckung und Hautersatz mittels Applikation von Zellsuspension (Sprühtherapie) von autologen kultivierten Keratinozyten und Fibroblasten, kleinflächig, an der Hand |
| 86.88.H6 ↔ Temporäre Weichteildeckung mittels xenogener Haut, grossflächig, an der Hand | |
| 86.88.HD ↔ Temporäre Weichteildeckung mittels xenogener Haut, grossflächig, am Fuss | |
| 86.88.HD ↔ Temporäre Weichteildeckung mittels xenogener Haut, grossflächig, am Fuss | |
| 86.88.HE ↔ Temporäre Weichteildeckung mittels xenogener Haut, grossflächig, an anderer Lokalisation | |
| 86.88.HE ↔ Temporäre Weichteildeckung mittels xenogener Haut, grossflächig, an anderer Lokalisation | |
| 86.88.I1 ↔ Operative Anlage oder Wechsel eines Systems zur Vakuumversiegelung in Regional- oder Allgemeinanästhesie, tiefreichend, an Knochen und Gelenken der Extremitäten | |
| 86.88.I2 ↔ Operative Anlage oder Wechsel eines Systems zur Vakuumversiegelung in Regional- oder Allgemeinanästhesie, tiefreichend, an Thorax, Mediastinum und Sternum | |
| 86.88.I3 ↔ Operative Anlage oder Wechsel eines Systems zur Vakuumversiegelung in Regional- oder Allgemeinanästhesie, am offenen Abdomen | |
| 86.88.I4 ↔ Operative Anlage oder Wechsel eines Systems zur Vakuumversiegelung in Regional- oder Allgemeinanästhesie, endorektal | |
| 86.88.I5 ↔ Operative Anlage oder Wechsel eines Systems zur Vakuumversiegelung in Regional- oder Allgemeinanästhesie, an Haut und Subkutangewebe | |

- 86.8A.36 ↔ Weichteildeckung und Hautersatz mittels Applikation von Zellsuspension (Sprühtherapie) von autologen kultivierten Keratinozyten und Fibroblasten, kleinflächig, an der Hand
- 86.8A.3D ↔ Weichteildeckung und Hautersatz mittels Applikation von Zellsuspension (Sprühtherapie) von autologen kultivierten Keratinozyten und Fibroblasten, kleinflächig, am Fuss
- 86.8A.3D ↔ Weichteildeckung und Hautersatz mittels Applikation von Zellsuspension (Sprühtherapie) von autologen kultivierten Keratinozyten und Fibroblasten, kleinflächig, am Fuss
- 86.8A.3E ↔ Weichteildeckung und Hautersatz mittels Applikation von Zellsuspension (Sprühtherapie) von autologen kultivierten Keratinozyten und Fibroblasten, kleinflächig, an anderer Lokalisation
- 86.8A.3E ↔ Weichteildeckung und Hautersatz mittels Applikation von Zellsuspension (Sprühtherapie) von autologen kultivierten Keratinozyten und Fibroblasten, kleinflächig, an anderer Lokalisation
- 86.8A.41 ↔ Weichteildeckung und Hautersatz mittels Applikation von Zellsuspension (Sprühtherapie) von autologen kultivierten Keratinozyten und Fibroblasten, grossflächig, am Kopf
- 86.8A.41 ↔ Weichteildeckung und Hautersatz mittels Applikation von Zellsuspension (Sprühtherapie) von autologen kultivierten Keratinozyten und Fibroblasten, grossflächig, am Kopf
- 86.8A.46 ↔ Weichteildeckung und Hautersatz mittels Applikation von Zellsuspension (Sprühtherapie) von autologen kultivierten Keratinozyten und Fibroblasten, grossflächig, an der Hand
- 86.8A.46 ↔ Weichteildeckung und Hautersatz mittels Applikation von Zellsuspension (Sprühtherapie) von autologen kultivierten Keratinozyten und Fibroblasten, grossflächig, an der Hand
- 86.8A.4D ↔ Weichteildeckung und Hautersatz mittels Applikation von Zellsuspension (Sprühtherapie) von autologen kultivierten Keratinozyten und Fibroblasten, grossflächig, am Fuss
- 86.8A.4D ↔ Weichteildeckung und Hautersatz mittels Applikation von Zellsuspension (Sprühtherapie) von autologen kultivierten Keratinozyten und Fibroblasten, grossflächig, am Fuss
- 86.8A.4E ↔ Weichteildeckung und Hautersatz mittels Applikation von Zellsuspension (Sprühtherapie) von autologen kultivierten Keratinozyten und Fibroblasten, grossflächig, an anderer Lokalisation
- 86.8A.4E ↔ Weichteildeckung und Hautersatz mittels Applikation von Zellsuspension (Sprühtherapie) von autologen kultivierten Keratinozyten und Fibroblasten, grossflächig, an anderer Lokalisation
- 86.93.09 ↔ Einsetzen eines Gewebeexpanders, sonstige
- 86.93.21 ↔ Einsetzen eines Gewebeexpanders am Kopf
- 86.93.26 ↔ Einsetzen eines Gewebeexpanders an der Hand
- 86.93.2D ↔ Einsetzen eines Gewebeexpanders am Fuss
- 86.93.2E ↔ Einsetzen eines Gewebeexpanders an anderer Lokalisation
- 86.A2.21 ↔ Temporäre Weichteildeckung durch hydrolytisch resorbierbare Membran, grossflächig, am Kopf
- 86.A2.21 ↔ Temporäre Weichteildeckung durch hydrolytisch resorbierbare Membran, grossflächig, am Kopf
- 86.A2.26 ↔ Temporäre Weichteildeckung durch hydrolytisch resorbierbare Membran, grossflächig, an der Hand
- 86.A2.26 ↔ Temporäre Weichteildeckung durch hydrolytisch resorbierbare Membran, grossflächig, an der Hand
- 86.A2.2D ↔ Temporäre Weichteildeckung durch hydrolytisch resorbierbare Membran, grossflächig, am Fuss
- 86.A2.2D ↔ Temporäre Weichteildeckung durch hydrolytisch resorbierbare Membran, grossflächig, am Fuss
- 86.A2.2E ↔ Temporäre Weichteildeckung durch hydrolytisch resorbierbare Membran, grossflächig, an anderer Lokalisation
- 86.A2.2E ↔ Temporäre Weichteildeckung durch hydrolytisch resorbierbare Membran, grossflächig, an anderer Lokalisation

Prozedur I28-2

- 86.2A.21 †↔ Chirurgisches Débridement, mittlerer Ausdehnung, am Kopf
- 86.2A.21 †↔ Chirurgisches Débridement, mittlerer Ausdehnung, am Fuss
- 86.2A.26 †↔ Chirurgisches Débridement, mittlerer Ausdehnung, an der Hand
- 86.2A.26 †↔ Chirurgisches Débridement, mittlerer Ausdehnung, an anderer Lokalisation

Prozedur I28-3

- 86.0B.11 †↔ Implantation eines Medikamententrägers an Haut und Subkutangewebe

Prozedur I28-4

- 34.4X.31 ↔ Resektion einer Läsion an der Brustwand, komplette Resektion des Sternums, ohne Rekonstruktion
- 34.4X.31 ↔ Exzision von Läsion oder Gewebe am Zwerchfell
- 34.4X.32 ↔ Resektion einer Läsion an der Brustwand, komplette Resektion des Sternums, mit Rekonstruktion
- 41.43 ↔ Partielle Splenektomie
- 41.5 ↔ Totale Splenektomie

Prozedur I28-5

| | | | |
|------------|---|------------|---|
| 00.4B.11 ↔ | PTKI an Arterien der oberen Extremität oder Schulter | 39.72.09 ↔ | Endovaskuläre plastische Rekonstruktion oder Okklusion von Gefässen am Kopf und Hals, sonstige |
| 00.4B.12 ↔ | PTKI an der Aorta | 39.72.14 ↔ | Selektive Embolisation von intrakraniellen Gefässen mit adhäsivem Embolisat |
| 00.4B.13 ↔ | PTKI an Lungengefässen | 39.72.15 ↔ | Selektive Embolisation von intrakraniellen Gefässen mit Plugs |
| 00.4B.14 ↔ | PTKI an anderen thorakalen Arterien | 39.72.16 ↔ | Selektive Embolisation von intrakraniellen Gefässen mit Coils |
| 00.4B.15 ↔ | PTKI an viszeralen Arterien | 39.72.17 ↔ | Selektive Embolisation von intrakraniellen Gefässen mit Partikeln |
| 00.4B.16 ↔ | PTKI an der A. renalis | 39.72.18 ↔ | Selektive Embolisation von intrakraniellen Gefässen mit embolisierenden Flüssigkeiten |
| 00.4B.17 ↔ | PTKI an anderen abdominalen Arterien | 39.72.19 ↔ | Selektive Embolisation von intrakraniellen Gefässen, sonstige |
| 00.4B.18 ↔ | PTKI an Oberschenkel- Arterien und A. poplitea | 39.72.1A ↔ | Selektive Embolisation von intrakraniellen Gefässen mit embolisierenden (ablösbaren) Ballons |
| 00.4B.19 ↔ | PTKI an Arterien an anderer Lokalisation | 39.72.1B ↔ | Selektive Embolisation von intrakraniellen Gefässen mit Schirmen |
| 00.4B.1A ↔ | PTKI an Unterschenkel- Arterien | 39.72.24 ↔ | Selektive Embolisation von extrakraniellen Gefässen des Kopfes und des Halses mit adhäsivem Embolisat |
| 00.4B.21 ↔ | PTKI an Venen der oberen Extremität oder Schulter | 39.72.25 ↔ | Selektive Embolisation von extrakraniellen Gefässen des Kopfes und des Halses mit Plugs |
| 00.4B.22 ↔ | PTKI an der V. Cava | 39.72.26 ↔ | Selektive Embolisation von extrakraniellen Gefässen des Kopfes und des Halses mit Coils |
| 00.4B.23 ↔ | PTKI an anderen thorakalen Venen | 39.72.27 ↔ | Selektive Embolisation von extrakraniellen Gefässen des Kopfes und des Halses mit Partikeln |
| 00.4B.24 ↔ | PTKI an Lebervenen | 39.72.28 ↔ | Selektive Embolisation von extrakraniellen Gefässen des Kopfes und des Halses mit embolisierenden Flüssigkeiten |
| 00.4B.25 ↔ | PTKI an viszeralen Venen | 39.72.29 ↔ | Selektive Embolisation von extrakraniellen Gefässen des Kopfes und des Halses, sonstige |
| 00.4B.26 ↔ | PTKI an anderen abdominalen Venen | 39.72.2A ↔ | Selektive Embolisation von extrakraniellen Gefässen des Kopfes und des Halses mit embolisierenden (ablösbaren) Ballons |
| 00.4B.27 ↔ | PTKI an Oberschenkel- Venen | 39.72.2B ↔ | Selektive Embolisation von extrakraniellen Gefässen des Kopfes und des Halses mit Schirmen |
| 00.4B.28 ↔ | PTKI an Unterschenkel- Venen | 39.73.00 ↔ | Endovaskuläre Implantation eines Stent-Grafts [Stent-Prothesen] an der thorakalen und thorakoabdominalen Aorta, n.n.bez. |
| 00.4B.29 ↔ | PTKI an Venen, sonstige | 39.73.09 ↔ | Endovaskuläre Implantation eines Stent-Grafts [Stent-Prothesen] an der thorakalen und thorakoabdominalen Aorta, sonstige |
| 00.4B.31 ↔ | PTKI an der V. saphena magna | 39.73.31 ↔ | Endovaskuläre Implantation in die Aorta thoracica von Stent-Grafts [Stent-Prothesen], ohne Öffnung |
| 00.4B.32 ↔ | PTKI an der V. saphena parva | 39.73.32 ↔ | Endovaskuläre Implantation in die Aorta thoracica von Stent-Grafts [Stent-Prothesen], mit 1 Öffnung |
| 00.4B.33 ↔ | PTKI an epifaszialen Seitenäste des Beines | 39.73.33 ↔ | Endovaskuläre Implantation in die Aorta thoracica von Stent-Grafts [Stent-Prothesen], mit 2 Öffnungen |
| 00.4B.34 ↔ | PTKI an epifaszialen Armvenen | 39.73.34 ↔ | Endovaskuläre Implantation in die Aorta thoracica von Stent-Grafts [Stent-Prothesen], mit 3 Öffnungen |
| 00.4B.39 ↔ | PTKI an epifaszialen Venen, sonstige | 39.73.35 ↔ | Endovaskuläre Implantation in die Aorta thoracica von Stent-Grafts [Stent-Prothesen], mit 4 und mehr Öffnungen |
| 00.4B.41 ↔ | PTKI an künstlich angelegten Gefässen der oberen Extremität oder Schulter | 39.73.36 ↔ | Endovaskuläre Implantation in die Aorta thoracica von Stent-Grafts [Stent-Prothesen], mit Versorgung eines Gefässabganges in Parallelgraft-Technik |
| 00.4B.42 ↔ | PTKI an venösen oder Kunststoff- Dialyse-Shunts | 39.73.37 ↔ | Endovaskuläre Implantation in die Aorta thoracica von Stent-Grafts [Stent-Prothesen], mit Versorgung von 2 und mehr Gefässabgängen in Parallelgraft-Technik |
| 00.4B.43 ↔ | PTKI an thorakalen künstlich angelegten Gefässen | 39.73.41 ↔ | Endovaskuläre Implantation in die Aorta thoracoabdominalis von Stent-Grafts [Stent-Prothesen], ohne Öffnung |
| 00.4B.44 ↔ | PTKI an abdominalen künstlich angelegten Gefässen | 39.73.42 ↔ | Endovaskuläre Implantation in die Aorta thoracoabdominalis von Stent-Grafts [Stent-Prothesen], mit 1 Öffnung |
| 00.4B.45 ↔ | PTKI an künstlich angelegten Gefässen am Oberschenkel und popliteal | | |
| 00.4B.46 ↔ | PTKI an künstlich angelegten Gefässen am Unterschenkel | | |
| 00.4B.49 ↔ | PTKI an künstlich angelegten Gefässen an anderer Lokalisation | | |
| 38.7X.21 ↔ | Einsetzen eines Embolie-Protektionssystems in die Vena cava, perkutan-transluminal | | |
| 39.29.51 ↔ | Arteriovenöser Shunt [AV-Fistel] an Gefässen der unteren Extremität, perkutan-transluminal, durch Einlage von Stent-Grafts zur Arterialisierung | | |
| 39.29.59 ↔ | Arteriovenöser Shunt [AV-Fistel] an Gefässen der unteren Extremität, perkutan-transluminal, sonstige | | |
| 39.52.99 ↔ | Sonstige Korrektur eines Aneurysmas, sonstige | | |
| 39.71.00 ↔ | Endovaskuläre Implantation eines Stent-Grafts [Stent-Prothesen] an der abdominalen Aorta, n.n.bez. | | |
| 39.71.09 ↔ | Endovaskuläre Implantation eines Stent-Grafts [Stent-Prothesen] an der abdominalen Aorta, sonstige | | |
| 39.71.21 ↔ | Endovaskuläre Implantation in die Aorta abdominalis von Stent-Grafts [Stent-Prothesen], ohne Öffnung | | |
| 39.71.22 ↔ | Endovaskuläre Implantation in die Aorta abdominalis von Stent-Grafts [Stent-Prothesen], mit 1 Öffnung | | |
| 39.71.23 ↔ | Endovaskuläre Implantation in die Aorta abdominalis von Stent-Grafts [Stent-Prothesen], mit 2 Öffnungen | | |
| 39.71.24 ↔ | Endovaskuläre Implantation in die Aorta abdominalis von Stent-Grafts [Stent-Prothesen], mit 3 Öffnungen | | |
| 39.71.25 ↔ | Endovaskuläre Implantation in die Aorta abdominalis von Stent-Grafts [Stent-Prothesen], mit 4 und mehr Öffnungen | | |
| 39.71.31 ↔ | Endovaskuläre Implantation in die Aorta abdominalis von Stent-Grafts [Stent-Prothesen], mit Versorgung eines Gefässabganges in Parallelgraft-Technik | | |
| 39.71.32 ↔ | Endovaskuläre Implantation in die Aorta abdominalis von Stent-Grafts [Stent-Prothesen], mit Versorgung von zwei oder mehr Gefässabgängen in Parallelgraft-Technik | | |

- 39.73.43 ↔ Endovaskuläre Implantation in die Aorta thoracoabdominalis von Stent-Grafts [Stent-Prothesen], mit 2 Öffnungen
- 39.73.44 ↔ Endovaskuläre Implantation in die Aorta thoracoabdominalis von Stent-Grafts [Stent-Prothesen], mit 3 Öffnungen
- 39.73.45 ↔ Endovaskuläre Implantation in die Aorta thoracoabdominalis von Stent-Grafts [Stent-Prothesen], mit 4 und mehr Öffnungen
- 39.73.46 ↔ Endovaskuläre Implantation in die Aorta thoracoabdominalis von Stent-Grafts [Stent-Prothesen], mit Versorgung eines Gefässabganges in Parallelgraft-Technik
- 39.73.47 ↔ Endovaskuläre Implantation in die Aorta thoracoabdominalis von Stent-Grafts [Stent-Prothesen], mit Versorgung von 2 und mehr Gefässabgänge in Parallelgraft-Technik
- 39.73.51 ↔ Endovaskuläre Implantation in die Aorta ascendens und den Aortenbogen von Stent-Grafts [Stent-Prothesen], ohne Öffnung
- 39.73.52 ↔ Endovaskuläre Implantation in die Aorta ascendens und den Aortenbogen von Stent-Grafts [Stent-Prothesen], mit 1 Öffnung
- 39.73.53 ↔ Endovaskuläre Implantation in die Aorta ascendens und den Aortenbogen von Stent-Grafts [Stent-Prothesen], mit 2 Öffnungen
- 39.73.54 ↔ Endovaskuläre Implantation in die Aorta ascendens und den Aortenbogen von Stent-Grafts [Stent-Prothesen], mit 3 und mehr Öffnungen
- 39.73.55 ↔ Endovaskuläre Implantation in die Aorta ascendens und den Aortenbogen von Stent-Grafts [Stent-Prothesen], mit Versorgung eines Gefässabganges in Parallelgraft-Technik
- 39.73.56 ↔ Endovaskuläre Implantation in die Aorta ascendens und den Aortenbogen von Stent-Grafts [Stent-Prothesen], mit Versorgung von 2 und mehr Gefässabgänge in Parallelgraft-Technik
- 39.75.01 ↔ Perkutan-transluminale Gefässintervention, sonstige Gefässe, Fremdkörperentfernung
- 39.75.10 ↔ Perkutan-transluminale Gefässintervention, sonstige Gefässe, Kathetersysteme zu Rekanalisation von Totalverschlüssen
- 39.75.11 ↔ Perkutan-transluminale Gefässintervention, sonstige Gefässe, Rotationsthrombektomie
- 39.75.12 ↔ Perkutan-transluminale Gefässintervention, sonstige Gefässe, Laserangioplastie
- 39.75.13 ↔ Perkutan-transluminale Gefässintervention, sonstige Gefässe, Embolie-Protektionssystem (periphere oder viszerale Gefässe)
- 39.75.14 ↔ Perkutan-transluminale Gefässintervention, sonstige Gefässe, Atherektomie
- 39.75.15 ↔ Perkutan-transluminale Gefässintervention, sonstige Gefässe, selektive Thrombolyse
- 39.75.16 ↔ Perkutan-transluminale Gefässintervention sonstige Gefässe, selektive Thrombolyse, ultraschallunterstützt
- 39.75.17 ↔ Perkutan-transluminale Thrombektomie, sonstige Gefässe
- 39.75.18 ↔ Perkutan-transluminale Ballonangioplastie, sonstige Gefässe
- 39.75.1A ↔ Perkutan-transluminale Angioplastik oder Atherektomie mittels Lithotripsie, sonstige Gefässe
- 39.75.1B ↔ Perkutan-transluminale Bladeangioplastie, sonstige Gefässe
- 39.75.30 ↔ Zerebrale Perfusionsaugmentation durch partielle endoaoortale Ballonokklusion
- 39.76.10 ↔ Perkutane Ballonangioplastie an präzerebralem(en) (extrakraniell(en)) Gefäss(en)
- 39.76.11 ↔ Perkutane Angioplastik oder Atherektomie mittels Lithotripsie an präzerebralem(en) (extrakraniell(en)) Gefäss(en)
- 39.76.20 ↔ Perkutane Bladeangioplastie an präzerebralem(en) (extrakraniell(en)) Gefäss(en)
- 39.76.30 ↔ Perkutane Laserangioplastie an präzerebralem(en) (extrakraniell(en)) Gefäss(en)
- 39.76.40 ↔ Perkutane Atherektomie an präzerebralem(en) (extrakraniell(en)) Gefäss(en)
- 39.76.50 ↔ Perkutane selektive Thrombolyse an extrakraniellen Gefässen des Kopfes und Halses
- 39.76.61 ↔ Perkutane Rotationsthrombektomie an präzerebralem(en) (extrakraniell(en)) Gefäss(en)
- 39.76.62 ↔ Perkutane Thrombektomie an präzerebralem(en) (extrakraniell(en)) Gefäss(en)
- 39.76.70 ↔ Perkutane endovaskuläre Fremdkörperentfernung aus extrakraniellen Gefässen des Kopfes und Halses
- 39.76.99 ↔ Perkutan-transluminale endovaskuläre Intervention an präzerebralem(en) (extrakraniell(en)) Gefäss(en), sonstige
- 39.77.50 ↔ Perkutane selektive Thrombolyse von intrakraniell(en) Gefäss(en)
- 39.77.70 ↔ Perkutane endovaskuläre Fremdkörperentfernung aus intrakraniell(en) Gefäss(en)
- 39.79.21 ↔ Coil-Embolisation oder -Verschluss von Gefässen der oberen Extremitäten
- 39.79.22 ↔ Coil-Embolisation oder -Verschluss der Aorta
- 39.79.24 ↔ Coil-Embolisation oder -Verschluss von thorakalen Gefässen
- 39.79.25 ↔ Coil-Embolisation oder -Verschluss von viszeralen Gefässen
- 39.79.26 ↔ Coil-Embolisation oder -Verschluss von abdominalen und pelvinen Gefässen
- 39.79.27 ↔ Coil-Embolisation oder -Verschluss von Gefässen der unteren Extremitäten
- 39.79.28 ↔ Coil-Embolisation oder -Verschluss von spinalen Gefässen
- 39.79.29 ↔ Coil-Embolisation oder -Verschluss von sonstigen Gefässen, sonstige
- 39.79.41 ↔ Selektive Embolisation mit ablösbaren Ballons von Gefässen der oberen Extremitäten
- 39.79.42 ↔ Selektive Embolisation mit ablösbaren Ballons der Aorta
- 39.79.44 ↔ Selektive Embolisation mit ablösbaren Ballons von thorakalen Gefässen
- 39.79.45 ↔ Selektive Embolisation mit ablösbaren Ballons von viszeralen Gefässen
- 39.79.46 ↔ Selektive Embolisation mit ablösbaren Ballons von abdominalen und pelvinen Gefässen
- 39.79.47 ↔ Selektive Embolisation mit ablösbaren Ballons von spinalen Gefässen
- 39.79.48 ↔ Selektive Embolisation mit ablösbaren Ballons von Gefässen der unteren Extremitäten
- 39.79.49 ↔ Selektive Embolisation mit ablösbaren Ballons von sonstigen Gefässen, sonstige
- 39.79.51 ↔ Selektive Embolisation mit Schirmen von Gefässen der oberen Extremitäten
- 39.79.52 ↔ Selektive Embolisation mit Schirmen der Aorta
- 39.79.54 ↔ Selektive Embolisation mit Schirmen von thorakalen Gefässen
- 39.79.55 ↔ Selektive Embolisation mit Schirmen von viszeralen Gefässen
- 39.79.56 ↔ Selektive Embolisation mit Schirmen von abdominalen und pelvinen Gefässen
- 39.79.57 ↔ Selektive Embolisation mit Schirmen von Gefässen der unteren Extremitäten
- 39.79.58 ↔ Selektive Embolisation mit Schirmen von spinalen Gefässen
- 39.79.59 ↔ Selektive Embolisation mit Schirmen von sonstigen Gefässen, sonstige
- 39.79.61 ↔ Selektive Embolisation mit Partikeln von Gefässen der oberen Extremitäten
- 39.79.62 ↔ Selektive Embolisation mit Partikeln der Aorta

| | | | |
|------------|---|------------|--|
| 39.79.64 ↔ | Selektive Embolisation mit Partikeln von thorakalen Gefässen | 39.79.B1 ↔ | Selektive Embolisation mit embolisierenden Flüssigkeiten von Gefässen der oberen Extremitäten |
| 39.79.65 ↔ | Selektive Embolisation mit Partikeln von viszeralen Gefässen | 39.79.B2 ↔ | Selektive Embolisation mit embolisierenden Flüssigkeiten der Aorta |
| 39.79.66 ↔ | Selektive Embolisation mit Partikeln von abdominalen und pelvinen Gefässen | 39.79.B4 ↔ | Selektive Embolisation mit embolisierenden Flüssigkeiten von thorakalen Gefässen |
| 39.79.67 ↔ | Selektive Embolisation mit Partikeln von Gefässen der unteren Extremitäten | 39.79.B5 ↔ | Selektive Embolisation mit embolisierenden Flüssigkeiten von viszeralen Gefässen |
| 39.79.68 ↔ | Selektive Embolisation mit Partikeln von spinalen Gefässen | 39.79.B6 ↔ | Selektive Embolisation mit embolisierenden Flüssigkeiten von abdominalen und pelvinen Gefässen |
| 39.79.69 ↔ | Selektive Embolisation mit Partikeln von sonstigen Gefässen, sonstige | 39.79.B7 ↔ | Selektive Embolisation mit embolisierenden Flüssigkeiten von Gefässen der unteren Extremitäten |
| 39.79.71 ↔ | Kathetertechnischer Verschluss mittels Laser, an Arterien der oberen Extremitäten | 39.79.B8 ↔ | Selektive Embolisation mit embolisierenden Flüssigkeiten von spinalen Gefässen |
| 39.79.72 ↔ | Kathetertechnischer Verschluss mittels Laser, an der Aorta | 39.79.C1 ↔ | Selektive Embolisation mit adhäsivem Embolisat von Gefässen der oberen Extremitäten |
| 39.79.74 ↔ | Kathetertechnischer Verschluss mittels Laser, an thorakalen Gefässen | 39.79.C2 ↔ | Selektive Embolisation mit adhäsivem Embolisat der Aorta |
| 39.79.75 ↔ | Kathetertechnischer Verschluss mittels Laser, an Gefässen der unteren Extremitäten | 39.79.C4 ↔ | Selektive Embolisation mit adhäsivem Embolisat von thorakalen Gefässen |
| 39.79.76 ↔ | Kathetertechnischer Verschluss mittels Laser, an viszeralen Gefässen | 39.79.C5 ↔ | Selektive Embolisation mit adhäsivem Embolisat von viszeralen Gefässen |
| 39.79.77 ↔ | Kathetertechnischer Verschluss mittels Laser, an abdominalen und pelvinen Gefässen | 39.79.C6 ↔ | Selektive Embolisation mit adhäsivem Embolisat von abdominalen und pelvinen Gefässen |
| 39.79.79 ↔ | Kathetertechnischer Verschluss von Arterien mittels Laser, sonstige Gefässe, sonstige | 39.79.C7 ↔ | Selektive Embolisation mit adhäsivem Embolisat von Gefässen der unteren Extremitäten |
| 39.79.81 ↔ | Kathetertechnischer Verschluss mittels Radiofrequenz an Arterien der oberen Extremitäten | 39.79.C8 ↔ | Selektive Embolisation mit adhäsivem Embolisat von spinalen Gefässen |
| 39.79.82 ↔ | Kathetertechnischer Verschluss mittels Radiofrequenz an der Aorta | 39.7A.22 ↔ | Endovaskuläre Implantation in Beckenarterie eines Stent-Grafts [Stent-Prothesen], mit Versorgung eines Gefässabganges in Parallelgraft-Technik |
| 39.79.84 ↔ | Kathetertechnischer Verschluss mittels Radiofrequenz an thorakalen Gefässen | 39.7A.31 ↔ | Endovaskuläre Implantation eines Stent-Grafts [Stent-Prothese] in die V. cava |
| 39.79.85 ↔ | Kathetertechnischer Verschluss mittels Radiofrequenz an Gefässen der unteren Extremitäten | 39.7A.32 ↔ | Endovaskuläre Implantation eines Stent-Grafts [Stent-Prothese] in die V. porta |
| 39.79.86 ↔ | Kathetertechnischer Verschluss mittels Radiofrequenz an viszeralen Gefässen | 39.7A.41 ↔ | Endovaskuläre Implantation eines Stent-Grafts [Stent-Prothese] in Nierengefässe |
| 39.79.87 ↔ | Kathetertechnischer Verschluss mittels Radiofrequenz an abdominalen und pelvinen Gefässen | 39.B1.09 ↔ | (Perkutan-)transluminale Implantation von Stents ohne Medikamentenfreisetzung, sonstige |
| 39.79.89 ↔ | Kathetertechnischer Verschluss mittels Radiofrequenz an sonstigen Gefässen, sonstige | 39.B1.11 ↔ | (Perkutan-)transluminale Implantation von Stents ohne Medikamentenfreisetzung, intrakranielle Gefässe |
| 39.79.91 ↔ | Selektive Embolisation von Gefässen der oberen Extremitäten, sonstige | 39.B1.22 ↔ | (Perkutan-)transluminale Implantation von Stents ohne Medikamentenfreisetzung, A. carotis n.n.bez. |
| 39.79.92 ↔ | Selektive Embolisation der Aorta, sonstige | 39.B1.23 ↔ | (Perkutan-)transluminale Implantation von Stents ohne Medikamentenfreisetzung, A. carotis communis |
| 39.79.94 ↔ | Selektive Embolisation von thorakalen Gefässen, sonstige | 39.B1.25 ↔ | (Perkutan-)transluminale Implantation von Stents ohne Medikamentenfreisetzung, A. carotis interna extrakraniell |
| 39.79.95 ↔ | Selektive Embolisation von viszeralen Gefässen, sonstige | 39.B1.26 ↔ | (Perkutan-)transluminale Implantation von Stents ohne Medikamentenfreisetzung, A. carotis interna extrakraniell mit A. carotis communis |
| 39.79.96 ↔ | Selektive Embolisation von abdominalen und pelvinen Gefässen, sonstige | 39.B1.27 ↔ | (Perkutan-)transluminale Implantation von Stents ohne Medikamentenfreisetzung, A. carotis externa |
| 39.79.97 ↔ | Selektive Embolisation von Gefässen der unteren Extremitäten, sonstige | 39.B1.28 ↔ | (Perkutan-)transluminale Implantation von Stents ohne Medikamentenfreisetzung, A. vertebralis extrakraniell |
| 39.79.98 ↔ | Selektive Embolisation von spinalen Gefässen, sonstige | 39.B1.31 ↔ | (Perkutan-)transluminale Implantation von Stents ohne Medikamentenfreisetzung, Gefässe von Schulter und Oberarm |
| 39.79.A1 ↔ | Selektive Embolisation mit Plugs von Gefässen der oberen Extremitäten | 39.B1.51 ↔ | (Perkutan-)transluminale Implantation von Stents ohne Medikamentenfreisetzung, Gefässe von Unterarm |
| 39.79.A2 ↔ | Selektive Embolisation mit Plugs der Aorta | 39.B1.71 ↔ | (Perkutan-)transluminale Implantation von Stents ohne Medikamentenfreisetzung, Aorta |
| 39.79.A4 ↔ | Selektive Embolisation mit Plugs von thorakalen Gefässen | 39.B1.74 ↔ | (Perkutan-)transluminale Implantation von Stents ohne Medikamentenfreisetzung, Aortenisthmus |
| 39.79.A5 ↔ | Selektive Embolisation mit Plugs von viszeralen Gefässen | | |
| 39.79.A6 ↔ | Selektive Embolisation mit Plugs von abdominalen und pelvinen Gefässen | | |
| 39.79.A7 ↔ | Selektive Embolisation mit Plugs von Gefässen der unteren Extremitäten | | |
| 39.79.A8 ↔ | Selektive Embolisation mit Plugs von spinalen Gefässen | | |
| 39.79.A9 ↔ | Selektive Embolisation mit Plugs von sonstigen Gefässen, sonstige | | |

| | |
|---|---|
| 39.B1.81 ↔ (Perkutan-)transluminale Implantation von Stents ohne Medikamentenfreisetzung, andere thorakale Gefäße | 39.B2.G1 ↔ (Perkutan-)transluminale Implantation von Stents mit Medikamentenfreisetzung, Arterien vom Oberschenkel |
| 39.B1.A4 ↔ (Perkutan-)transluminale Implantation von Stents ohne Medikamentenfreisetzung, A. pulmonalis | 39.B2.H1 ↔ (Perkutan-)transluminale Implantation von Stents mit Medikamentenfreisetzung, Gefäße vom Unterschenkel |
| 39.B1.C1 ↔ (Perkutan-)transluminale Implantation von Stents ohne Medikamentenfreisetzung, andere abdominale und pelvine Arterien | 39.B2.J3 ↔ (Perkutan-)transluminale Implantation von Stents mit Medikamentenfreisetzung, V. pulmonalis |
| 39.B1.C3 ↔ (Perkutan-)transluminale Implantation von Stents ohne Medikamentenfreisetzung, A. iliaca | 39.B2.J7 ↔ (Perkutan-)transluminale Implantation von Stents mit Medikamentenfreisetzung, V. cava |
| 39.B1.D1 ↔ (Perkutan-)transluminale Implantation von Stents ohne Medikamentenfreisetzung, viszerale Gefäße | 39.B2.JB ↔ (Perkutan-)transluminale Implantation von Stents mit Medikamentenfreisetzung, andere abdominale und pelvine Venen |
| 39.B1.G1 ↔ (Perkutan-)transluminale Implantation von Stents ohne Medikamentenfreisetzung, Arterien vom Oberschenkel | 39.B2.JF ↔ (Perkutan-)transluminale Implantation von Stents mit Medikamentenfreisetzung, Venen vom Oberschenkel |
| 39.B1.H1 ↔ (Perkutan-)transluminale Implantation von Stents ohne Medikamentenfreisetzung, Gefäße vom Unterschenkel | 39.B2.JI ↔ (Perkutan-)transluminale Implantation von Stents mit Medikamentenfreisetzung, V. portae |
| 39.B1.J3 ↔ (Perkutan-)transluminale Implantation von Stents ohne Medikamentenfreisetzung, V. pulmonalis | 39.B2.L1 ↔ (Perkutan-)transluminale Implantation von Stents mit Medikamentenfreisetzung, spinale Gefäße |
| 39.B1.J7 ↔ (Perkutan-)transluminale Implantation von Stents ohne Medikamentenfreisetzung, V. cava | 39.B3.09 ↔ (Perkutan-)transluminale Implantation von gecoverten Stents ohne Medikamentenfreisetzung, sonstige |
| 39.B1.JB ↔ (Perkutan-)transluminale Implantation von Stents ohne Medikamentenfreisetzung, andere abdominale und pelvine Venen | 39.B3.11 ↔ (Perkutan-)transluminale Implantation von gecoverten Stents ohne Medikamentenfreisetzung, intrakranielle Gefäße |
| 39.B1.JF ↔ (Perkutan-)transluminale Implantation von Stents ohne Medikamentenfreisetzung, Venen vom Oberschenkel | 39.B3.22 ↔ (Perkutan-)transluminale Implantation von gecoverten Stents ohne Medikamentenfreisetzung, A. carotis n.n.bez. |
| 39.B1.JI ↔ (Perkutan-)transluminale Implantation von Stents ohne Medikamentenfreisetzung, V. portae | 39.B3.23 ↔ (Perkutan-)transluminale Implantation von gecoverten Stents ohne Medikamentenfreisetzung, A. carotis communis |
| 39.B1.L1 ↔ (Perkutan-)transluminale Implantation von Stents ohne Medikamentenfreisetzung, spinale Gefäße | 39.B3.25 ↔ (Perkutan-)transluminale Implantation von gecoverten Stents ohne Medikamentenfreisetzung, A. carotis interna extrakraniell |
| 39.B2.09 ↔ (Perkutan-)transluminale Implantation von Stents mit Medikamentenfreisetzung, sonstige | 39.B3.26 ↔ (Perkutan-)transluminale Implantation von gecoverten Stents ohne Medikamentenfreisetzung, A. carotis interna extrakraniell mit A. carotis communis |
| 39.B2.11 ↔ (Perkutan-)transluminale Implantation von Stents mit Medikamentenfreisetzung, intrakranielle Gefäße | 39.B3.27 ↔ (Perkutan-)transluminale Implantation von gecoverten Stents ohne Medikamentenfreisetzung, A. carotis externa |
| 39.B2.22 ↔ (Perkutan-)transluminale Implantation von Stents mit Medikamentenfreisetzung, A. carotis n.n.bez. | 39.B3.28 ↔ (Perkutan-)transluminale Implantation von gecoverten Stents ohne Medikamentenfreisetzung, A. vertebralis extrakraniell |
| 39.B2.23 ↔ (Perkutan-)transluminale Implantation von Stents mit Medikamentenfreisetzung, A. carotis communis | 39.B3.31 ↔ (Perkutan-)transluminale Implantation von gecoverten Stents ohne Medikamentenfreisetzung, Gefäße von Schulter und Oberarm |
| 39.B2.25 ↔ (Perkutan-)transluminale Implantation von Stents mit Medikamentenfreisetzung, A. carotis interna extrakraniell | 39.B3.51 ↔ (Perkutan-)transluminale Implantation von gecoverten Stents ohne Medikamentenfreisetzung, Gefäße von Unterarm |
| 39.B2.26 ↔ (Perkutan-)transluminale Implantation von Stents mit Medikamentenfreisetzung, A. carotis interna extrakraniell mit A. carotis communis | 39.B3.81 ↔ (Perkutan-)transluminale Implantation von gecoverten Stents ohne Medikamentenfreisetzung, andere thorakale Gefäße |
| 39.B2.27 ↔ (Perkutan-)transluminale Implantation von Stents mit Medikamentenfreisetzung, A. carotis externa | 39.B3.C1 ↔ (Perkutan-)transluminale Implantation von gecoverten Stents ohne Medikamentenfreisetzung, andere abdominale und pelvine Arterien |
| 39.B2.28 ↔ (Perkutan-)transluminale Implantation von Stents mit Medikamentenfreisetzung, A. vertebralis extrakraniell | 39.B3.C3 ↔ (Perkutan-)transluminale Implantation von gecoverten Stents ohne Medikamentenfreisetzung, A. iliaca |
| 39.B2.31 ↔ (Perkutan-)transluminale Implantation von Stents mit Medikamentenfreisetzung, Gefäße von Schulter und Oberarm | 39.B3.D1 ↔ (Perkutan-)transluminale Implantation von gecoverten Stents ohne Medikamentenfreisetzung, viszerale Gefäße |
| 39.B2.51 ↔ (Perkutan-)transluminale Implantation von Stents mit Medikamentenfreisetzung, Gefäße von Unterarm | 39.B3.G1 ↔ (Perkutan-)transluminale Implantation von gecoverten Stents ohne Medikamentenfreisetzung, Arterien vom Oberschenkel |
| 39.B2.71 ↔ (Perkutan-)transluminale Implantation von Stents mit Medikamentenfreisetzung, Aorta | 39.B3.H1 ↔ (Perkutan-)transluminale Implantation von gecoverten Stents ohne Medikamentenfreisetzung, Gefäße vom Unterschenkel |
| 39.B2.74 ↔ (Perkutan-)transluminale Implantation von Stents mit Medikamentenfreisetzung, Aortenisthmus | |
| 39.B2.81 ↔ (Perkutan-)transluminale Implantation von Stents mit Medikamentenfreisetzung, andere thorakale Gefäße | |
| 39.B2.A4 ↔ (Perkutan-)transluminale Implantation von Stents mit Medikamentenfreisetzung, A. pulmonalis | |
| 39.B2.C1 ↔ (Perkutan-)transluminale Implantation von Stents mit Medikamentenfreisetzung, andere abdominale und pelvine Arterien | |
| 39.B2.C3 ↔ (Perkutan-)transluminale Implantation von Stents mit Medikamentenfreisetzung, A. iliaca | |
| 39.B2.D1 ↔ (Perkutan-)transluminale Implantation von Stents mit Medikamentenfreisetzung, viszerale Gefäße | |

| | | | |
|------------|---|------------|--|
| 39.B3.J7 ↔ | (Perkutan-)transluminale Implantation von gecoverten Stents ohne Medikamentenfreisetzung, V. cava | 39.B4.JF ↔ | (Perkutan-)transluminale Implantation von gecoverten Stents mit Medikamentenfreisetzung, Venen vom Oberschenkel |
| 39.B3.JB ↔ | (Perkutan-)transluminale Implantation von gecoverten Stents ohne Medikamentenfreisetzung, andere abdominale und pelvine Venen | 39.B4.JI ↔ | (Perkutan-)transluminale Implantation von gecoverten Stents mit Medikamentenfreisetzung, V. portae |
| 39.B3.JF ↔ | (Perkutan-)transluminale Implantation von gecoverten Stents ohne Medikamentenfreisetzung, Venen vom Oberschenkel | 39.B4.L1 ↔ | (Perkutan-)transluminale Implantation von gecoverten Stents mit Medikamentenfreisetzung, spinale Gefäße |
| 39.B3.JI ↔ | (Perkutan-)transluminale Implantation von gecoverten Stents ohne Medikamentenfreisetzung, V. portae | 39.B5.09 ↔ | (Perkutan-)transluminale Implantation von ungedeckten Cheatham-Platinum-Stents, sonstige |
| 39.B3.L1 ↔ | (Perkutan-)transluminale Implantation von gecoverten Stents ohne Medikamentenfreisetzung, spinale Gefäße | 39.B5.11 ↔ | (Perkutan-)transluminale Implantation von ungedeckten Cheatham-Platinum-Stents, intrakranielle Gefäße |
| 39.B4.09 ↔ | (Perkutan-)transluminale Implantation von gecoverten Stents mit Medikamentenfreisetzung, sonstige | 39.B5.22 ↔ | (Perkutan-)transluminale Implantation von ungedeckten Cheatham-Platinum-Stents, A. carotis n.n.bez. |
| 39.B4.11 ↔ | (Perkutan-)transluminale Implantation von gecoverten Stents mit Medikamentenfreisetzung, intrakranielle Gefäße | 39.B5.23 ↔ | (Perkutan-)transluminale Implantation von ungedeckten Cheatham-Platinum-Stents, A. carotis communis |
| 39.B4.22 ↔ | (Perkutan-)transluminale Implantation von gecoverten Stents mit Medikamentenfreisetzung, A. carotis n.n.bez. | 39.B5.25 ↔ | (Perkutan-)transluminale Implantation von ungedeckten Cheatham-Platinum-Stents, A. carotis interna extrakraniell |
| 39.B4.23 ↔ | (Perkutan-)transluminale Implantation von gecoverten Stents mit Medikamentenfreisetzung, A. carotis communis | 39.B5.26 ↔ | (Perkutan-)transluminale Implantation von ungedeckten Cheatham-Platinum-Stents, A. carotis interna extrakraniell mit A. carotis communis |
| 39.B4.25 ↔ | (Perkutan-)transluminale Implantation von gecoverten Stents mit Medikamentenfreisetzung, A. carotis interna extrakraniell | 39.B5.27 ↔ | (Perkutan-)transluminale Implantation von ungedeckten Cheatham-Platinum-Stents, A. carotis externa |
| 39.B4.26 ↔ | (Perkutan-)transluminale Implantation von gecoverten Stents mit Medikamentenfreisetzung, A. carotis interna extrakraniell mit A. carotis communis | 39.B5.31 ↔ | (Perkutan-)transluminale Implantation von ungedeckten Cheatham-Platinum-Stents, Gefäße von Schulter und Oberarm |
| 39.B4.27 ↔ | (Perkutan-)transluminale Implantation von gecoverten Stents mit Medikamentenfreisetzung, A. carotis externa | 39.B5.51 ↔ | (Perkutan-)transluminale Implantation von ungedeckten Cheatham-Platinum-Stents, Gefäße von Unterarm |
| 39.B4.28 ↔ | (Perkutan-)transluminale Implantation von gecoverten Stents mit Medikamentenfreisetzung, A. vertebralis extrakraniell | 39.B5.71 ↔ | (Perkutan-)transluminale Implantation von ungedeckten Cheatham-Platinum-Stents, Aorta |
| 39.B4.31 ↔ | (Perkutan-)transluminale Implantation von gecoverten Stents mit Medikamentenfreisetzung, Gefäße von Schulter und Oberarm | 39.B5.74 ↔ | (Perkutan-)transluminale Implantation von ungedeckten Cheatham-Platinum-Stents, Aortenisthmus |
| 39.B4.51 ↔ | (Perkutan-)transluminale Implantation von gecoverten Stents mit Medikamentenfreisetzung, Gefäße von Unterarm | 39.B5.81 ↔ | (Perkutan-)transluminale Implantation von ungedeckten Cheatham-Platinum-Stents, andere thorakale Gefäße |
| 39.B4.81 ↔ | (Perkutan-)transluminale Implantation von gecoverten Stents mit Medikamentenfreisetzung, andere thorakale Gefäße | 39.B5.C1 ↔ | (Perkutan-)transluminale Implantation von ungedeckten Cheatham-Platinum-Stents, andere abdominale und pelvine Arterien |
| 39.B4.C1 ↔ | (Perkutan-)transluminale Implantation von gecoverten Stents mit Medikamentenfreisetzung, andere abdominale und pelvine Arterien | 39.B5.C3 ↔ | (Perkutan-)transluminale Implantation von ungedeckten Cheatham-Platinum-Stents, A. iliaca |
| 39.B4.C3 ↔ | (Perkutan-)transluminale Implantation von gecoverten Stents mit Medikamentenfreisetzung, A. iliaca | 39.B5.D1 ↔ | (Perkutan-)transluminale Implantation von ungedeckten Cheatham-Platinum-Stents, viszerale Gefäße |
| 39.B4.D1 ↔ | (Perkutan-)transluminale Implantation von gecoverten Stents mit Medikamentenfreisetzung, viszerale Gefäße | 39.B5.G1 ↔ | (Perkutan-)transluminale Implantation von ungedeckten Cheatham-Platinum-Stents, Arterien vom Oberschenkel |
| 39.B4.G1 ↔ | (Perkutan-)transluminale Implantation von gecoverten Stents mit Medikamentenfreisetzung, Arterien vom Oberschenkel | 39.B5.H1 ↔ | (Perkutan-)transluminale Implantation von ungedeckten Cheatham-Platinum-Stents, Gefäße vom Unterschenkel |
| 39.B4.H1 ↔ | (Perkutan-)transluminale Implantation von gecoverten Stents mit Medikamentenfreisetzung, Gefäße vom Unterschenkel | 39.B5.J7 ↔ | (Perkutan-)transluminale Implantation von ungedeckten Cheatham-Platinum-Stents, V. cava |
| 39.B4.J7 ↔ | (Perkutan-)transluminale Implantation von gecoverten Stents mit Medikamentenfreisetzung, V. cava | 39.B5.JB ↔ | (Perkutan-)transluminale Implantation von ungedeckten Cheatham-Platinum-Stents, andere abdominale und pelvine Venen |
| 39.B4.JB ↔ | (Perkutan-)transluminale Implantation von gecoverten Stents mit Medikamentenfreisetzung, andere abdominale und pelvine Venen | 39.B5.JF ↔ | (Perkutan-)transluminale Implantation von ungedeckten Cheatham-Platinum-Stents, Venen vom Oberschenkel |
| | | 39.B5.JI ↔ | (Perkutan-)transluminale Implantation von ungedeckten Cheatham-Platinum-Stents, V. portae |
| | | 39.B5.L1 ↔ | (Perkutan-)transluminale Implantation von ungedeckten Cheatham-Platinum-Stents, spinale Gefäße |

- 39.B6.09 ↔ (Perkutan-)transluminale Implantation von gecoverten Cheatham-Platinum-Stents, sonstige
- 39.B6.11 ↔ (Perkutan-)transluminale Implantation von gecoverten Cheatham-Platinum-Stents, intrakranielle Gefässe
- 39.B6.22 ↔ (Perkutan-)transluminale Implantation von gecoverten Cheatham-Platinum-Stents, A. carotis n.n.bez.
- 39.B6.23 ↔ (Perkutan-)transluminale Implantation von gecoverten Cheatham-Platinum-Stents, A. carotis communis
- 39.B6.25 ↔ (Perkutan-)transluminale Implantation von gecoverten Cheatham-Platinum-Stents, A. carotis interna extrakraniell
- 39.B6.26 ↔ (Perkutan-)transluminale Implantation von gecoverten Cheatham-Platinum-Stents, A. carotis interna extrakraniell mit A. carotis communis
- 39.B6.27 ↔ (Perkutan-)transluminale Implantation von gecoverten Cheatham-Platinum-Stents, A. carotis externa
- 39.B6.31 ↔ (Perkutan-)transluminale Implantation von gecoverten Cheatham-Platinum-Stents, Gefässe von Schulter und Oberarm
- 39.B6.51 ↔ (Perkutan-)transluminale Implantation von gecoverten Cheatham-Platinum-Stents, Gefässe von Unterarm
- 39.B6.71 ↔ (Perkutan-)transluminale Implantation von gecoverten Cheatham-Platinum-Stents, Aorta
- 39.B6.74 ↔ (Perkutan-)transluminale Implantation von gecoverten Cheatham-Platinum-Stents, Aortenisthmus
- 39.B6.81 ↔ (Perkutan-)transluminale Implantation von gecoverten Cheatham-Platinum-Stents, andere thorakale Gefässe
- 39.B6.C1 ↔ (Perkutan-)transluminale Implantation von gecoverten Cheatham-Platinum-Stents, andere abdominale und pelvine Arterien
- 39.B6.C3 ↔ (Perkutan-)transluminale Implantation von gecoverten Cheatham-Platinum-Stents, A. iliaca
- 39.B6.D1 ↔ (Perkutan-)transluminale Implantation von gecoverten Cheatham-Platinum-Stents, viszerale Gefässe
- 39.B6.G1 ↔ (Perkutan-)transluminale Implantation von gecoverten Cheatham-Platinum-Stents, Arterien vom Oberschenkel
- 39.B6.H1 ↔ (Perkutan-)transluminale Implantation von gecoverten Cheatham-Platinum-Stents, Gefässe vom Unterschenkel
- 39.B6.J7 ↔ (Perkutan-)transluminale Implantation von gecoverten Cheatham-Platinum-Stents, V. cava
- 39.B6.JB ↔ (Perkutan-)transluminale Implantation von gecoverten Cheatham-Platinum-Stents, andere abdominale und pelvine Venen
- 39.B6.JF ↔ (Perkutan-)transluminale Implantation von gecoverten Cheatham-Platinum-Stents, Venen vom Oberschenkel
- 39.B6.JI ↔ (Perkutan-)transluminale Implantation von gecoverten Cheatham-Platinum-Stents, V. portae
- 39.B6.L1 ↔ (Perkutan-)transluminale Implantation von gecoverten Cheatham-Platinum-Stents, spinale Gefässe
- 39.B7.09 ↔ (Perkutan-)transluminale Implantation von ungecoverten grosslumige Stents, sonstige
- 39.B7.11 ↔ (Perkutan-)transluminale Implantation von ungecoverten grosslumige Stents, intrakranielle Gefässe
- 39.B7.22 ↔ (Perkutan-)transluminale Implantation von ungecoverten grosslumige Stents, A. carotis n.n.bez.
- 39.B7.23 ↔ (Perkutan-)transluminale Implantation von ungecoverten grosslumige Stents, A. carotis communis
- 39.B7.25 ↔ (Perkutan-)transluminale Implantation von ungecoverten grosslumige Stents, A. carotis interna extrakraniell
- 39.B7.26 ↔ (Perkutan-)transluminale Implantation von ungecoverten grosslumige Stents, A. carotis interna extrakraniell mit A. carotis communis
- 39.B7.27 ↔ (Perkutan-)transluminale Implantation von ungecoverten grosslumige Stents, A. carotis externa
- 39.B7.28 ↔ (Perkutan-)transluminale Implantation von ungecoverten grosslumige Stents, A. vertebralis extrakraniell
- 39.B7.31 ↔ (Perkutan-)transluminale Implantation von ungecoverten grosslumige Stents, Gefässe von Schulter und Oberarm
- 39.B7.51 ↔ (Perkutan-)transluminale Implantation von ungecoverten grosslumige Stents, Gefässe von Unterarm
- 39.B7.71 ↔ (Perkutan-)transluminale Implantation von ungecoverten grosslumige Stents, Aorta
- 39.B7.74 ↔ (Perkutan-)transluminale Implantation von ungecoverten grosslumige Stents, Aortenisthmus
- 39.B7.81 ↔ (Perkutan-)transluminale Implantation von ungecoverten grosslumige Stents, andere thorakale Gefässe
- 39.B7.A4 ↔ (Perkutan-)transluminale Implantation von ungecoverten grosslumige Stents, A. pulmonalis
- 39.B7.C1 ↔ (Perkutan-)transluminale Implantation von ungecoverten grosslumige Stents, andere abdominale und pelvine Arterien
- 39.B7.C3 ↔ (Perkutan-)transluminale Implantation von ungecoverten grosslumige Stents, A. iliaca
- 39.B7.D1 ↔ (Perkutan-)transluminale Implantation von ungecoverten grosslumige Stents, viszerale Gefässe
- 39.B7.G1 ↔ (Perkutan-)transluminale Implantation von ungecoverten grosslumige Stents, Arterien vom Oberschenkel
- 39.B7.H1 ↔ (Perkutan-)transluminale Implantation von ungecoverten grosslumige Stents, Gefässe vom Unterschenkel
- 39.B7.J3 ↔ (Perkutan-)transluminale Implantation von ungecoverten grosslumige Stents, V. pulmonalis
- 39.B7.J7 ↔ (Perkutan-)transluminale Implantation von ungecoverten grosslumige Stents, V. cava
- 39.B7.JB ↔ (Perkutan-)transluminale Implantation von ungecoverten grosslumige Stents, andere abdominale und pelvine Venen
- 39.B7.JF ↔ (Perkutan-)transluminale Implantation von ungecoverten grosslumige Stents, Venen vom Oberschenkel
- 39.B7.JI ↔ (Perkutan-)transluminale Implantation von ungecoverten grosslumige Stents, V. portae
- 39.B7.L1 ↔ (Perkutan-)transluminale Implantation von ungecoverten grosslumige Stents, spinale Gefässe
- 39.B8.09 ↔ (Perkutan-)transluminale Implantation von gecoverten grosslumige Stents, sonstige
- 39.B8.11 ↔ (Perkutan-)transluminale Implantation von gecoverten grosslumige Stents, intrakranielle Gefässe
- 39.B8.22 ↔ (Perkutan-)transluminale Implantation von gecoverten grosslumige Stents, A. carotis n.n.bez.
- 39.B8.23 ↔ (Perkutan-)transluminale Implantation von gecoverten grosslumige Stents, A. carotis communis
- 39.B8.25 ↔ (Perkutan-)transluminale Implantation von gecoverten grosslumige Stents, A. carotis interna extrakraniell
- 39.B8.26 ↔ (Perkutan-)transluminale Implantation von gecoverten grosslumige Stents, A. carotis interna extrakraniell mit A. carotis communis
- 39.B8.27 ↔ (Perkutan-)transluminale Implantation von gecoverten grosslumige Stents, A. carotis externa

| | | | |
|------------|---|------------|--|
| 39.B8.28 ↔ | (Perkutan-)transluminale Implantation von gecoverten grosslumige Stents, A. vertebralis extrakraniell | 39.BG.09 ↔ | (Perkutan-)transluminale Implantation von aus Einzeldrähnten verwobenen Nitinolstents, sonstige |
| 39.B8.31 ↔ | (Perkutan-)transluminale Implantation von gecoverten grosslumige Stents, Gefässe von Schulter und Oberarm | 39.BG.31 ↔ | (Perkutan-)transluminale Implantation von aus Einzeldrähnten verwobenen Nitinolstents, Gefässe von Schulter und Oberarm |
| 39.B8.51 ↔ | (Perkutan-)transluminale Implantation von gecoverten grosslumige Stents, Gefässe von Unterarm | 39.BG.81 ↔ | (Perkutan-)transluminale Implantation von aus Einzeldrähnten verwobenen Nitinolstents, andere thorakale Gefässe |
| 39.B8.71 ↔ | (Perkutan-)transluminale Implantation von gecoverten grosslumige Stents, Aorta | 39.BG.C1 ↔ | (Perkutan-)transluminale Implantation von aus Einzeldrähnten verwobenen Nitinolstents, andere abdominale und pelvine Arterien |
| 39.B8.74 ↔ | (Perkutan-)transluminale Implantation von gecoverten grosslumige Stents, Aortenisthmus | 39.BG.C3 ↔ | (Perkutan-)transluminale Implantation von aus Einzeldrähnten verwobenen Nitinolstents, A. iliaca |
| 39.B8.81 ↔ | (Perkutan-)transluminale Implantation von gecoverten grosslumige Stents, andere thorakale Gefässe | 39.BG.G1 ↔ | (Perkutan-)transluminale Implantation von aus Einzeldrähnten verwobenen Nitinolstents, Arterien vom Oberschenkel |
| 39.B8.A4 ↔ | (Perkutan-)transluminale Implantation von gecoverten grosslumige Stents, A. pulmonalis | 39.BG.H1 ↔ | (Perkutan-)transluminale Implantation von aus Einzeldrähnten verwobenen Nitinolstents, Gefässe vom Unterschenkel |
| 39.B8.C1 ↔ | (Perkutan-)transluminale Implantation von gecoverten grosslumige Stents, andere abdominale und pelvine Arterien | 39.BH.09 ↔ | (Perkutan-)transluminale Implantation von Stents zur Strömungslaminierung bei Aneurysmen, sonstige |
| 39.B8.C3 ↔ | (Perkutan-)transluminale Implantation von gecoverten grosslumige Stents, A. iliaca | 39.BH.11 ↔ | (Perkutan-)transluminale Implantation von Stents zur Strömungslaminierung bei Aneurysmen, intrakranielle Gefässe |
| 39.B8.D1 ↔ | (Perkutan-)transluminale Implantation von gecoverten grosslumige Stents, viszerale Gefässe | 39.BH.22 ↔ | (Perkutan-)transluminale Implantation von Stents zur Strömungslaminierung bei Aneurysmen, A. carotis n.n.bez. |
| 39.B8.G1 ↔ | (Perkutan-)transluminale Implantation von gecoverten grosslumige Stents, Arterien vom Oberschenkel | 39.BH.23 ↔ | (Perkutan-)transluminale Implantation von Stents zur Strömungslaminierung bei Aneurysmen, A. carotis communis |
| 39.B8.H1 ↔ | (Perkutan-)transluminale Implantation von gecoverten grosslumige Stents, Gefässe vom Unterschenkel | 39.BH.25 ↔ | (Perkutan-)transluminale Implantation von Stents zur Strömungslaminierung bei Aneurysmen, A. carotis interna extrakraniell |
| 39.B8.J3 ↔ | (Perkutan-)transluminale Implantation von gecoverten grosslumige Stents, V. pulmonalis | 39.BH.26 ↔ | (Perkutan-)transluminale Implantation von Stents zur Strömungslaminierung bei Aneurysmen, A. carotis interna extrakraniell mit A. carotis communis |
| 39.B8.J7 ↔ | (Perkutan-)transluminale Implantation von gecoverten grosslumige Stents, V. cava | 39.BH.27 ↔ | (Perkutan-)transluminale Implantation von Stents zur Strömungslaminierung bei Aneurysmen, A. carotis externa |
| 39.B8.JB ↔ | (Perkutan-)transluminale Implantation von gecoverten grosslumige Stents, andere abdominale und pelvine Venen | 39.BH.28 ↔ | (Perkutan-)transluminale Implantation von Stents zur Strömungslaminierung bei Aneurysmen, A. vertebralis extrakraniell |
| 39.B8.JF ↔ | (Perkutan-)transluminale Implantation von gecoverten grosslumige Stents, Venen vom Oberschenkel | 39.BH.31 ↔ | (Perkutan-)transluminale Implantation von Stents zur Strömungslaminierung bei Aneurysmen, Gefässe von Schulter und Oberarm |
| 39.B8.JI ↔ | (Perkutan-)transluminale Implantation von gecoverten grosslumige Stents, V. portae | 39.BH.51 ↔ | (Perkutan-)transluminale Implantation von Stents zur Strömungslaminierung bei Aneurysmen, Gefässe von Unterarm |
| 39.B8.L1 ↔ | (Perkutan-)transluminale Implantation von gecoverten grosslumige Stents, spinale Gefässe | 39.BH.71 ↔ | (Perkutan-)transluminale Implantation von Stents zur Strömungslaminierung bei Aneurysmen, Aorta |
| 39.BA.09 ↔ | (Perkutan-)transluminale Implantation von ungecoverten Wachstumsstents, sonstige | 39.BH.74 ↔ | (Perkutan-)transluminale Implantation von Stents zur Strömungslaminierung bei Aneurysmen, Aortenisthmus |
| 39.BA.A4 ↔ | (Perkutan-)transluminale Implantation von ungecoverten Wachstumsstents, A. pulmonalis | 39.BH.81 ↔ | (Perkutan-)transluminale Implantation von Stents zur Strömungslaminierung bei Aneurysmen, andere thorakale Gefässe |
| 39.BA.J3 ↔ | (Perkutan-)transluminale Implantation von ungecoverten Wachstumsstents, V. pulmonalis | 39.BH.C1 ↔ | (Perkutan-)transluminale Implantation von Stents zur Strömungslaminierung bei Aneurysmen, andere abdominale und pelvine Arterien |
| 39.BB.09 ↔ | (Perkutan-)transluminale Implantation von gecoverten Wachstumsstents, sonstige | 39.BH.C3 ↔ | (Perkutan-)transluminale Implantation von Stents zur Strömungslaminierung bei Aneurysmen, A. iliaca |
| 39.BB.A4 ↔ | (Perkutan-)transluminale Implantation von gecoverten Wachstumsstents, A. pulmonalis | 39.BH.D1 ↔ | (Perkutan-)transluminale Implantation von Stents zur Strömungslaminierung bei Aneurysmen, viszerale Gefässe |
| 39.BB.J3 ↔ | (Perkutan-)transluminale Implantation von gecoverten Wachstumsstents, V. pulmonalis | 39.BH.G1 ↔ | (Perkutan-)transluminale Implantation von Stents zur Strömungslaminierung bei Aneurysmen, Arterien vom Oberschenkel |
| 39.BE ↔ | (Perkutan-)transluminale Implantation eines selbstexpandierenden Bifurkationsstents, intrakraniell | 39.BH.H1 ↔ | (Perkutan-)transluminale Implantation von Stents zur Strömungslaminierung bei Aneurysmen, Gefässe vom Unterschenkel |
| 39.BF.09 ↔ | (Perkutan-)transluminale Implantation von selbstexpandierenden Mikrostenstents, sonstige | | |
| 39.BF.11 ↔ | (Perkutan-)transluminale Implantation von selbstexpandierenden Mikrostenstents, intrakranielle Gefässe | | |
| 39.BF.51 ↔ | (Perkutan-)transluminale Implantation von selbstexpandierenden Mikrostenstents, Gefässe vom Unterarm | | |
| 39.BF.H1 ↔ | (Perkutan-)transluminale Implantation von selbstexpandierenden Mikrostenstents, Gefässe vom Unterschenkel | | |

| | | | |
|-------------|---|-------------|---|
| 39.BH.J7 ↔ | (Perkutan-)transluminale Implantation von Stents zur Strömungslaminierung bei Aneurysmen, V. cava | 86.6C.2E ‡↔ | Permanenter Hautersatz durch zweischichtiges Dermis-Epidermis-Ersatzmaterial, grossflächig, an anderer Lokalisation |
| 39.BH.JB ↔ | (Perkutan-)transluminale Implantation von Stents zur Strömungslaminierung bei Aneurysmen, andere abdominale und pelvine Venen | 86.6C.41 ‡↔ | Permanenter Hautersatz durch Epidermisersatzmaterial, grossflächig, am Kopf |
| 39.BH.JF ↔ | (Perkutan-)transluminale Implantation von Stents zur Strömungslaminierung bei Aneurysmen, Venen vom Oberschenkel | 86.6C.46 ‡↔ | Permanenter Hautersatz durch Epidermisersatzmaterial, grossflächig, an der Hand |
| 39.BH.JI ↔ | (Perkutan-)transluminale Implantation von Stents zur Strömungslaminierung bei Aneurysmen, V. portae | 86.6C.4D ‡↔ | Permanenter Hautersatz durch Epidermisersatzmaterial, grossflächig, am Fuss |
| 39.BH.L1 ↔ | (Perkutan-)transluminale Implantation von Stents zur Strömungslaminierung bei Aneurysmen, spinale Gefässe | 86.6C.4E ‡↔ | Permanenter Hautersatz durch Epidermisersatzmaterial, grossflächig, an anderer Lokalisation |
| 85.H3.12 ‡↔ | Permanenter Hautersatz an die Mamma durch Ersatzmaterial, grossflächig | 86.6C.61 ‡↔ | Permanenter Hautersatz durch Dermisersatzmaterial, grossflächig, am Kopf |
| 86.6C.21 ‡↔ | Permanenter Hautersatz durch zweischichtiges Dermis-Epidermis-Ersatzmaterial, grossflächig, am Kopf | 86.6C.66 ‡↔ | Permanenter Hautersatz durch Dermisersatzmaterial, grossflächig, an der Hand |
| 86.6C.26 ‡↔ | Permanenter Hautersatz durch zweischichtiges Dermis-Epidermis-Ersatzmaterial, grossflächig, an der Hand | 86.6C.6D ‡↔ | Permanenter Hautersatz durch Dermisersatzmaterial, grossflächig, am Fuss |
| 86.6C.2D ‡↔ | Permanenter Hautersatz durch zweischichtiges Dermis-Epidermis-Ersatzmaterial, grossflächig, am Fuss | 86.6C.6E ‡↔ | Permanenter Hautersatz durch Dermisersatzmaterial, grossflächig, an anderer Lokalisation |

Prozedur I28-6

| | | | |
|------------|--|------------|---|
| 01.14.00 ↔ | Offene Biopsie am Gehirn, n.n.bez. | 01.24.3G ↔ | Zugang zur Schädelbasis, transnasal-transpterygoidal |
| 01.14.10 ↔ | Stereotaktische offene Biopsie am Gehirn | 01.24.99 ↔ | Sonstige Kraniotomie, sonstige |
| 01.14.99 ↔ | Offene Biopsie am Gehirn, sonstige | 01.25.00 ↔ | Sonstige Kraniektomie, n.n.bez. |
| 01.24.00 ↔ | Sonstige Kraniotomie, n.n.bez. | 01.25.10 ↔ | Sonstige Kraniektomie mit Dekompression |
| 01.24.10 ↔ | Sonstige Kraniotomie mit Dekompression | 01.25.11 ↔ | Sonstige Kraniektomie zur Entleerung eines epiduralen Hämatoms |
| 01.24.11 ↔ | Sonstige Kraniotomie zur Entleerung eines epiduralen Hämatoms | 01.25.12 ↔ | Sonstige Kraniektomie zur Entleerung eines epiduralen Empyems |
| 01.24.12 ↔ | Sonstige Kraniotomie zur Entleerung eines epiduralen Empyems | 01.25.13 ↔ | Sonstige Kraniektomie zur Entfernung eines Fremdkörpers aus Schädelknochen oder Epiduralraum |
| 01.24.13 ↔ | Sonstige Kraniotomie, Einlegen von alloplastischem Material oder Medikamententrägers in den Schädelknochen oder Epiduralraum | 01.25.14 ↔ | Sonstige Kraniektomie mit Einlegen von alloplastischem Material oder eines Medikamententrägers in den Schädelknochen oder Epiduralraum |
| 01.24.14 ↔ | Sonstige Kraniotomie, Entfernung von alloplastischem Material oder Medikamententrägers aus Schädelknochen oder Epiduralraum | 01.25.19 ↔ | Sonstige Kraniektomie zur Drainage epiduraler Flüssigkeit oder aus sonstigen Gründen |
| 01.24.15 ↔ | Sonstige Kraniotomie, Entfernung eines Fremdkörpers aus Schädelknochen oder Epiduralraum | 01.25.20 ↔ | Sonstige Kraniektomie, Rekraniektomie mit Einbringen einer Drainage |
| 01.24.16 ↔ | Sonstige Kraniotomie, sonstige Drainage epiduraler Flüssigkeit oder aus sonstigen Gründen | 01.25.21 ↔ | Sonstige Kraniektomie, Rekraniektomie zur Entfernung von alloplastischem Material oder eines Medikamententrägers aus dem Schädelknochen oder Epiduralraumes |
| 01.24.20 ↔ | Kraniotomie der Kalotte als Zugang, n.n.bez. | 01.25.99 ↔ | Sonstige Kraniektomie, sonstige |
| 01.24.21 ↔ | Bohrlochreparation der Kalotte als Zugang | 04.03.00 ↔ | Durchtrennung oder Quetschen [Crushing] von anderen kranialen und peripheren Nerven, n.n.bez. |
| 01.24.22 ↔ | Stereotaktisch geführte Schädelöffnung über die Kalotte als Zugang | 04.03.10 ↔ | Durchtrennung oder Quetschen [Crushing] des N. vestibulocochlearis |
| 01.24.29 ↔ | Kraniotomie der Kalotte als Zugang, sonstige | 04.03.11 ↔ | Durchtrennung oder Quetschen [Crushing] von intrakraniellen Anteilen von sonstigen Hirnnerven und Ganglien |
| 01.24.30 ↔ | Zugang zur Schädelbasis, n.n.bez. | 04.03.20 ↔ | Durchtrennung oder Quetschen [Crushing] von extrakraniellen Hirnnerven |
| 01.24.31 ↔ | Zugang zur Schädelbasis, transoral | 04.03.30 ↔ | Durchtrennung oder Quetschen [Crushing] des Plexus brachialis |
| 01.24.32 ↔ | Zugang zur Schädelbasis, transoral mit Spaltung des weichen Gaumens | 04.03.31 ↔ | Durchtrennung oder Quetschen [Crushing] von Nerven der Schulter |
| 01.24.33 ↔ | Zugang zur Schädelbasis, transoral mit Spaltung des weichen sowie harten Gaumens | 04.03.32 ↔ | Durchtrennung oder Quetschen [Crushing] von Nerven des Armes und der Hand |
| 01.24.34 ↔ | Zugang zur Schädelbasis, transphenoidal | 04.03.33 ↔ | Durchtrennung oder Quetschen [Crushing] von Nerven des Rumpfes und der unteren Extremität |
| 01.24.35 ↔ | Zugang zur Schädelbasis, transethmoidal | 04.03.99 ↔ | Durchtrennung oder Quetschen [Crushing] von anderen kranialen und peripheren Nerven, sonstige |
| 01.24.36 ↔ | Zugang zur Schädelbasis, transmastoidal | | |
| 01.24.37 ↔ | Zugang zur Schädelbasis, translabyrinthär | | |
| 01.24.38 ↔ | Zugang zur Schädelbasis, transpyramidal | | |
| 01.24.39 ↔ | Zugang zur Schädelbasis, sonstige | | |
| 01.24.3A ↔ | Zugang zur Schädelbasis, transkondylär | | |
| 01.24.3B ↔ | Zugang zur Schädelbasis, transorbital | | |
| 01.24.3C ↔ | Zugang zur Schädelbasis, mit Le-Fort-I-Osteotomie | | |
| 01.24.3D ↔ | Zugang zur Schädelbasis, transnasal-transcribiform | | |
| 01.24.3E ↔ | Zugang zur Schädelbasis, transnasal-transclival | | |
| 01.24.3F ↔ | Zugang zur Schädelbasis, transoral-transclival | | |

| | |
|--|--|
| 04.04.00 ↔ Sonstige Inzision an kranialen und peripheren Nerven, n.n.bez. | 04.6X.00 ↔ Transposition von kranialen und peripheren Nerven, n.n.bez. |
| 04.04.10 ↔ Sonstige Inzision am N. vestibulocochlearis | 04.6X.10 ↔ Transposition eines extrakraniellen Hirnnerven mit epineuraler primärer Naht |
| 04.04.11 ↔ Sonstige Inzision an intrakraniellen Anteilen von sonstigen Hirnnerven und Ganglien | 04.6X.11 ↔ Transposition eines extrakraniellen Hirnnerven mit epineuraler sekundärer Naht |
| 04.04.20 ↔ Sonstige Inzision an extrakraniellen Hirnnerven | 04.6X.12 ↔ Transposition eines extrakraniellen Hirnnerven mit interfazikulärer primärer und sekundärer Naht |
| 04.04.30 ↔ Sonstige Inzision am Plexus brachialis | 04.6X.20 ↔ Transposition des Plexus brachialis mit epineuraler primärer Naht |
| 04.04.31 ↔ Sonstige Inzision an Nerven der Schulter | 04.6X.21 ↔ Transposition des Plexus brachialis mit epineuraler sekundärer Naht |
| 04.04.32 ↔ Sonstige Inzision an Nerven des Armes und der Hand | 04.6X.22 ↔ Transposition des Plexus brachialis mit interfazikulärer primärer Naht |
| 04.04.33 ↔ Sonstige Inzision an Nerven des Rumpfes und der unteren Extremität | 04.6X.23 ↔ Transposition des Plexus brachialis mit interfazikulärer sekundärer Naht |
| 04.04.99 ↔ Sonstige Inzision an kranialen und peripheren Nerven, sonstige | 04.6X.30 ↔ Transposition eines Nerven der Schulter mit epineuraler primärer und sekundärer Naht |
| 04.06.00 ↔ Sonstige Exzision von kranialen oder peripheren Ganglien, n.n.bez. | 04.6X.31 ↔ Transposition eines Nerven der Schulter mit interfazikulärer primärer und sekundärer Naht |
| 04.06.10 ↔ Exzision von intrakraniellen Ganglien | 04.6X.40 ↔ Transposition eines Nerven des Armes mit epineuraler primärer Naht |
| 04.06.20 ↔ Exzision von sonstigen peripheren Ganglien | 04.6X.41 ↔ Transposition eines Nerven des Armes mit epineuraler sekundärer Naht |
| 04.06.99 ↔ Sonstige Exzision von kranialen oder peripheren Ganglien, sonstige | 04.6X.42 ↔ Transposition eines Nerven des Armes mit interfazikulärer primärer Naht |
| 04.07.00 ↔ Sonstige Exzision oder Avulsion von kranialen oder peripheren Nerven, n.n.bez. | 04.6X.43 ↔ Transposition eines Nerven des Armes mit interfazikulärer sekundärer Naht |
| 04.07.10 ↔ Exzision eines Nerven zur Transplantation | 04.6X.50 ↔ Transposition eines Nerven des Rumpfes und der unteren Extremität mit epineuraler primärer und sekundärer Naht |
| 04.07.11 ↔ Entfernung eines Nerventransplantates | 04.6X.51 ↔ Transposition eines Nerven des Rumpfes und der unteren Extremität mit interfazikulärer primärer und sekundärer Naht |
| 04.07.20 ↔ Sonstige Exzision oder Avulsion von intrakraniellen Nerven | 04.6X.70 ↔ Transposition mit Neurolyse und Dekompression eines extrakraniellen Hirnnerven |
| 04.07.30 ↔ Sonstige Exzision oder Avulsion von extrakraniellen Hirnnerven | 04.6X.71 ↔ Transposition mit Neurolyse und Dekompression des Plexus brachialis oder eines Nerven der Schulter |
| 04.07.40 ↔ Sonstige Exzision oder Avulsion des Plexus brachialis | 04.6X.72 ↔ Transposition mit Neurolyse und Dekompression eines Nerven des Armes |
| 04.07.41 ↔ Sonstige Exzision oder Avulsion von Nerven der Schulter | 04.6X.74 ↔ Transposition mit Neurolyse und Dekompression eines Nerven des Rumpfes und der unteren Extremität |
| 04.07.42 ↔ Sonstige Exzision oder Avulsion von Nerven des Armes und der Hand | 04.6X.75 ↔ Transposition von sonstigen kranialen und peripheren Nerven |
| 04.07.43 ↔ Sonstige Exzision oder Avulsion von Nerven des Rumpfes und der unteren Extremität | 04.6X.99 ↔ Transposition von kranialen und peripheren Nerven, sonstige |
| 04.07.99 ↔ Sonstige Exzision oder Avulsion von kranialen oder peripheren Nerven, sonstige | 04.76 ↔ Plastische Rekonstruktion einer alten traumatischen Verletzung an kranialen und peripheren Nerven |
| 04.08.00 ↔ Optikusscheidenfensterung, n.n.bez. | 04.79.09 ↔ Sonstige Neuroplastik, sonstige |
| 04.08.10 ↔ Sonstige Operationen am N. opticus | 04.79.10 ↔ Transplantation sowie Transposition eines extrakraniellen Hirnnerven mit epineuraler Naht |
| 04.08.99 ↔ Optikusscheidenfensterung, sonstige | 04.79.11 ↔ Transplantation sowie Transposition des Plexus brachialis mit epineuraler Naht |
| 04.11.10 ↔ Geschlossene [perkutane] [Nadel-] Biopsie an intrakraniellen Hirnnerven | 04.79.12 ↔ Transplantation sowie Transposition von Nerven der Schulter mit epineuraler Naht |
| 04.11.20 ↔ Geschlossene [perkutane] [Nadel-] Biopsie an extrakraniellen Hirnnerven | 04.79.13 ↔ Transplantation sowie Transposition eines Nerven des Armes und der Hand mit epineuraler Naht |
| 04.12.00 ↔ Offene Biopsie an kranialem oder peripherem Nerv oder Ganglion, n.n.bez. | 04.79.14 ↔ Transplantation sowie Transposition von Nerven des Rumpfes und der unteren Extremität mit epineuraler Naht |
| 04.12.10 ↔ Offene Biopsie an intrakraniellen Hirnnerven | 04.79.19 ↔ Transplantation sowie Transposition eines sonstigen Nervens mit epineuraler Naht |
| 04.12.20 ↔ Offene Biopsie an extrakraniellen Hirnnerven | 04.79.20 ↔ Transplantation sowie Transposition eines Nerven mit interfazikulärer Naht |
| 04.12.30 ↔ Offene Biopsie am Plexus brachialis | 04.79.21 ↔ Transplantation sowie Transposition eines extrakraniellen Hirnnerven mit interfazikulärer Naht |
| 04.12.31 ↔ Offene Biopsie an Nerven der Schulter | 04.79.22 ↔ Transplantation sowie Transposition des Plexus brachialis mit interfazikulärer Naht |
| 04.12.32 ↔ Offene Biopsie an Nerven des Armes und der Hand | 04.79.23 ↔ Transplantation sowie Transposition von Nerven der Schulter mit interfazikulärer Naht |
| 04.12.33 ↔ Offene Biopsie an Nerven des Rumpfes | |
| 04.12.34 ↔ Offene Biopsie an Nerven des Plexus lumbosacralis | |
| 04.12.35 ↔ Offene Biopsie an Nerven der unteren Extremität | |
| 04.12.99 ↔ Offene Biopsie an kranialem oder peripherem Nerv oder Ganglion, sonstige | |
| 04.2X.00 ↔ Destruktion von kranialen und peripheren Nerven und Ganglien, n.n.bez. | |
| 04.2X.10 ↔ Destruktion von intrakraniellen Hirnnerven und Ganglien | |
| 04.2X.20 ↔ Destruktion von extrakraniellen Hirnnerven | |
| 04.2X.30 ↔ Destruktion des Plexus brachialis | |
| 04.2X.31 ↔ Destruktion von Nerven der Schulter | |
| 04.2X.32 ↔ Destruktion von Nerven des Armes und der Hand | |
| 04.2X.33 ↔ Destruktion von Nerven des Rumpfes und Plexus lumbosacralis | |
| 04.2X.34 ↔ Destruktion von Nerven des Beines und des Fusses | |
| 04.2X.39 ↔ Destruktion von sonstigen peripheren Nerven oder Ganglien | |
| 04.2X.99 ↔ Destruktion von kranialen und peripheren Nerven und Ganglien, sonstige | |

| | | | |
|------------|---|------------|---|
| 04.79.24 ↔ | Transplantation sowie Transposition eines Nerven des Armes und der Hand mit interfaszikulärer Naht | 21.88.15 ↔ | Septumplastik, Plastische Rekonstruktion des Nasenseptums, mit distalen autogenen Transplantaten, allogenen oder xenogenen Transplantaten |
| 04.79.25 ↔ | Transplantation sowie Transposition von Nerven des Rumpfes und der unteren Extremität mit interfaszikulärer Naht | 21.88.99 ↔ | Sonstige Septumplastik, sonstige |
| 04.79.29 ↔ | Transplantation sowie Transposition eines sonstigen Nerven mit interfaszikulärer Naht | 22.2X.10 ↔ | Infundibulotomie ohne Fensterung des Sinus maxillaris |
| 04.93.10 ↔ | Entfernen der Elektrode(n) eines peripheren Neurostimulators, Stabelektrode, Einzelelektrodensystem | 22.2X.11 ↔ | Infundibulotomie mit Fensterung des Sinus maxillaris |
| 04.93.11 ↔ | Entfernen der Elektrode(n) eines peripheren Neurostimulators, Stabelektrode, Mehrelektrodensystem | 22.61 ↔ | Exzision einer Läsion am Sinus maxillaris durch den Zugang nach Caldwell-Luc |
| 04.93.20 ↔ | Entfernen der Elektrode(n) eines peripheren Neurostimulators, Plattenelektrode, Einzelelektrodensystem | 22.62.00 ↔ | Exzision einer Läsion am Sinus maxillaris durch anderen Zugang, n.n.bez. |
| 04.93.21 ↔ | Entfernen der Elektrode(n) eines peripheren Neurostimulators, Plattenelektrode, Mehrelektrodensystem | 22.62.10 ↔ | Exzision einer Läsion am Sinus maxillaris, endoskopisch, n.n.bez. |
| 04.93.40 ↔ | Entfernen einer Vagusnervelektrode | 22.62.11 ↔ | Endonasale Resektion der medialen Wand des Sinus maxillaris |
| 04.93.99 ↔ | Entfernen der Elektrode(n) eines peripheren Neurostimulators, sonstige | 22.62.19 ↔ | Exzision einer Läsion am Sinus maxillaris, endoskopisch, sonstige |
| 04.94.11 ↔ | Revision ohne Ersatz der Elektrode(n) eines peripheren Neurostimulators, Stabelektrode, Einzelelektrodensystem | 22.62.20 ↔ | Exzision einer Läsion am Sinus maxillaris, offen chirurgisch, n.n.bez. |
| 04.94.12 ↔ | Revision ohne Ersatz der Elektrode(n) eines peripheren Neurostimulators, Stabelektrode, Mehrelektrodensystem | 22.62.21 ↔ | Mediale Resektion der Kieferhöhlenwand, offen chirurgisch |
| 04.94.13 ↔ | Revision ohne Ersatz der Elektrode(n) eines peripheren Neurostimulators, Plattenelektrode, Einzelelektrodensystem | 22.62.29 ↔ | Exzision einer Läsion am Sinus maxillaris, offen chirurgisch, sonstige |
| 04.94.14 ↔ | Revision ohne Ersatz der Elektrode(n) eines peripheren Neurostimulators, Plattenelektrode, Mehrelektrodensystem | 22.62.99 ↔ | Exzision einer Läsion am Sinus maxillaris durch anderen Zugang, sonstige |
| 04.94.15 ↔ | Revision ohne Ersatz einer Vagusnervstimulationselektrode | 29.92 ↔ | Durchtrennung des N. glossopharyngeus |
| 04.94.99 ↔ | Revision ohne Ersatz der Elektrode(n) eines peripheren Neurostimulators, sonstige | 31.91 ↔ | Durchtrennung des N. laryngeus |
| 04.99.00 ↔ | Sonstige Operation an kranialen und peripheren Nerven, n.n.bez. | 32.2A.09 ↔ | Lokale Exzision und Destruktion von Läsion oder Gewebe an der Lunge, sonstige |
| 04.99.10 ↔ | Implantation oder Wechsel einer peripheren Neuroprothese | 32.2A.11 ↔ | Lokale Exzision und Destruktion von Läsion oder Gewebe an der Lunge, offen chirurgisch |
| 04.99.11 ↔ | Revision ohne Ersatz einer peripheren Neuroprothese | 34.3X.10 ↔ | Exzision von Läsion oder Gewebe des Mediastinums |
| 04.99.12 ↔ | Entfernung einer peripheren Neuroprothese | 34.3X.21 ↔ | Resektion von Läsion oder Gewebe des Mediastinums, ohne Resektion an mediastinalen Organen |
| 04.99.99 ↔ | Sonstige Operation an kranialen und peripheren Nerven, sonstige | 34.3X.22 ↔ | Resektion von Läsion oder Gewebe des Mediastinums, mit Lungenresektion oder Brustwandteilresektion |
| 05.0 ↔ | Durchtrennung von sympathischen Nerven oder Ganglien | 34.3X.23 ↔ | Resektion von Läsion oder Gewebe des Mediastinums, mit Perikardteilresektion |
| 05.21 ↔ | Exzision des Ganglion sphenopalatinum | 34.3X.24 ↔ | Resektion von Läsion oder Gewebe des Mediastinums, mit prothetischem Gefässersatz |
| 05.22 ↔ | Zervikale Sympathektomie | 34.3X.25 ↔ | Resektion von Läsion oder Gewebe des Mediastinums, mit Lungenresektion sowie Gefässersatz |
| 05.23 ↔ | Lumbale Sympathektomie | 34.3X.26 ↔ | Resektion von Läsion oder Gewebe des Mediastinums, mit Lungenresektion sowie Perikardteilresektion |
| 05.24 ↔ | Präsakrale Sympathektomie | 34.3X.27 ↔ | Resektion von Läsion oder Gewebe des Mediastinums, mit Lungenresektion sowie Perikardteilresektion |
| 05.25 ↔ | Periarterielle Sympathektomie | 34.3X.28 ↔ | Resektion von Läsion oder Gewebe des Mediastinums, sonstige |
| 05.26 ↔ | Thorakale Sympathektomie | 34.3X.29 ↔ | Destruktion von Läsion oder Gewebe des Mediastinums |
| 05.29 ↔ | Sonstige Sympathektomie und Exzision eines Ganglions | 34.3X.30 ↔ | Exzision oder Destruktion von Läsion oder Gewebe des Mediastinums, sonstige |
| 05.89 ↔ | Sonstige Operation an sympathischem Nerv oder Ganglion | 34.3X.99 ↔ | Exzision einer Läsion an der Brustwand |
| 21.07 ↔ | Stillung einer Epistaxis durch Exzision von nasaler Mukosa sowie Hauttransplantation an Septum und laterale Nasenwand | 34.4X.10 ↔ | Teilresektion einer Läsion an der Brustwand, ohne Rekonstruktion |
| 21.88.00 ↔ | Sonstige Septumplastik, n.n.bez. | 34.4X.21 ↔ | Teilresektion einer Läsion an der Brustwand, mit Rekonstruktion |
| 21.88.10 ↔ | Septumplastik, Septumunterfütterung | 34.4X.22 ↔ | Rektion einer Läsion an der Brustwand, komplette Resektion des Sternums, ohne Rekonstruktion |
| 21.88.11 ↔ | Septumplastik, Verschluss einer Septumperforation mit Schleimhaut-Verschiebelappen | 34.4X.31 ↔ | Resektion einer Läsion an der Brustwand, komplette Resektion des Sternums, mit Rekonstruktion |
| 21.88.12 ↔ | Septumplastik, Plastische Korrektur ohne Resektion | 34.4X.32 ↔ | Resektion einer Läsion an der Brustwand, komplette Resektion des Sternums, mit Rekonstruktion |
| 21.88.13 ↔ | Septumplastik, Plastische Korrektur mit Resektion | 34.74 ↔ | Korrektur einer Brustwanddeformität |
| 21.88.14 ↔ | Septumplastik, Plastische Rekonstruktion des Nasenseptums, mit lokalen autogenen Transplantaten (Austauschplastik) | | |

| | | | |
|------------|--|------------|---|
| 34.76 ↔ | Plastische Rekonstruktion zur Stabilisierung der Brustwand, offen chirurgisch | 40.29.22 ↔ | Exzision einzelner paraaortaler Lymphknoten, mit Radionuklidmarkierung und Farbstoffmarkierung (Sentinel-Lymphonodektomie), offen chirurgisch |
| 34.77 ↔ | Knochen transplantation und Knochen transposition an der Brustwand | 40.29.23 ↔ | Exzision und Destruktion einzelner paraaortaler Lymphknoten, ohne Markierung, laparoskopisch |
| 34.79 ↔ | Plastische Rekonstruktion an der Brustwand, sonstige | 40.29.24 ↔ | Exzision einzelner paraaortalen Lymphknoten, mit Radionuklidmarkierung und Farbstoffmarkierung (Sentinel-Lymphonodektomie), laparoskopisch |
| 34.81 ↔ | Exzision von Läsion oder Gewebe am Zwerchfell | 40.29.31 ↔ | Exzision und Destruktion einzelner iliakaler Lymphknoten, ohne Markierung, offen chirurgisch |
| 40.11.10 ↔ | Offene (Inzisions-) Biopsie eines mediastinalen, paraaortalen, iliakalen oder pelvinalen Lymphknoten | 40.29.32 ↔ | Exzision einzelner iliakaler Lymphknoten, mit Radionuklidmarkierung und Farbstoffmarkierung (Sentinel-Lymphonodektomie), offen chirurgisch |
| 40.11.11 ↔ | Offene (Inzisions-) Biopsie eines zervikalen, supraclaviculären, axillären oder inguinalen Lymphknoten | 40.29.33 ↔ | Exzision und Destruktion einzelner iliakaler Lymphknoten, ohne Markierung, laparoskopisch |
| 40.11.19 ↔ | Offene (Inzisions-) Biopsie an lymphatischen Strukturen, sonstige | 40.29.34 ↔ | Exzision einzelner iliakaler Lymphknoten, mit Radionuklidmarkierung und Farbstoffmarkierung (Sentinel-Lymphonodektomie), laparoskopisch |
| 40.21.10 ↔ | Exzision und Destruktion einzelner Lymphknoten und Lymphgefäße, zervikal, ohne Markierung | 40.29.70 ↔ | Exzision und Destruktion eines Lymphangioms oder Hygroma cysticum |
| 40.21.11 ↔ | Exzision einzelner Lymphknoten und Lymphgefäße, zervikal, mit Radionuklidmarkierung und Farbstoffmarkierung (Sentinel-Lymphonodektomie) | 40.29.81 ↔ | Exzision und Destruktion mehrerer abdominaler Lymphknotenstationen (mit Leberbiopsie), offen chirurgisch [Staging-Laparotomie] |
| 40.21.99 ↔ | Exzision und Destruktion einzelner tiefer zervikaler Lymphknoten, sonstige | 40.29.82 ↔ | Exzision und Destruktion mehrerer abdominaler Lymphknotenstationen (mit Leberbiopsie), laparoskopisch [Staging-Laparoskopie] |
| 40.22.11 ↔ | Exzision und Destruktion einzelner mamma-interna Lymphknoten, ohne Markierung, thorakoskopisch | 40.29.89 ↔ | Exzision und Destruktion mehrerer abdominaler Lymphknotenstationen (mit Leberbiopsie), sonstige |
| 40.22.12 ↔ | Exzision einzelner mamma-interna Lymphknoten, mit Radionuklidmarkierung und Farbstoffmarkierung (Sentinel-Lymphonodektomie), thorakoskopisch | 40.3X.11 ↔ | Regionale Lymphadenektomie als selbstständiger Eingriff, zervikal |
| 40.22.21 ↔ | Exzision und Destruktion einzelner mamma-interna Lymphknoten, ohne Markierung, offen chirurgisch | 40.3X.12 ↔ | Regionale Lymphadenektomie als selbstständiger Eingriff, axillär |
| 40.22.22 ↔ | Exzision einzelner mamma-interna Lymphknoten, mit Radionuklidmarkierung und Farbstoffmarkierung (Sentinel-Lymphonodektomie), offen chirurgisch | 40.3X.13 ↔ | Regionale Lymphadenektomie als selbstständiger Eingriff, paraaortal, pelvin, obturatorisch oder iliakal |
| 40.22.99 ↔ | Exzision und Destruktion einzelner mamma-interna Lymphknoten, sonstige | 40.3X.14 ↔ | Regionale Lymphadenektomie als selbstständiger Eingriff, inguinal, offen chirurgisch |
| 40.23.10 ↔ | Exzision und Destruktion einzelner axillärer Lymphknoten, ohne Markierung | 40.3X.15 ↔ | Regionale Lymphadenektomie als selbstständiger Eingriff, inguinale, laparoskopisch |
| 40.23.11 ↔ | Exzision einzelner axillärer Lymphknoten, mit Radionuklidmarkierung und Farbstoffmarkierung (Sentinel-Lymphonodektomie) | 40.3X.16 ↔ | Regionale Lymphadenektomie als selbstständiger Eingriff, mediastinal und peribronchial |
| 40.23.99 ↔ | Exzision und Destruktion einzelner axillärer Lymphknoten, sonstige | 40.3X.19 ↔ | Regionale Lymphadenektomie als selbstständiger Eingriff, sonstige |
| 40.24.10 ↔ | Exzision und Destruktion einzelner inguinaler Lymphknoten, ohne Markierung, offen chirurgisch | 40.3X.21 ↔ | Regionale Lymphadenektomie im Rahmen eines anderen Eingriffs, zervikal |
| 40.24.11 ↔ | Exzision einzelner inguinaler Lymphknoten, mit Radionuklidmarkierung und Farbstoffmarkierung (Sentinel-Lymphonodektomie), offen chirurgisch | 40.3X.22 ↔ | Regionale Lymphadenektomie im Rahmen eines anderen Eingriffs, axillär |
| 40.24.21 ↔ | Exzision und Destruktion einzelner inguinaler Lymphknoten, ohne Markierung, laparoskopisch | 40.3X.23 ↔ | Regionale Lymphadenektomie im Rahmen eines anderen Eingriffs, paraaortal, pelvin oder iliakal |
| 40.24.22 ↔ | Exzision einzelner inguinaler Lymphknoten, mit Radionuklidmarkierung und Farbstoffmarkierung (Sentinel-Lymphonodektomie), laparoskopisch | 40.3X.24 ↔ | Regionale Lymphadenektomie im Rahmen eines anderen Eingriffs, obturatorisch |
| 40.24.99 ↔ | Exzision und Destruktion einzelner inguinaler Lymphknoten, sonstige | 40.3X.25 ↔ | Regionale Lymphadenektomie im Rahmen eines anderen Eingriffs, inguinale |
| 40.29.09 ↔ | Einfache Exzision und Destruktion einer anderen lymphatischen Struktur, sonstige | 40.3X.26 ↔ | Regionale Lymphadenektomie im Rahmen eines anderen Eingriffs, mediastinal und peribronchial |
| 40.29.13 ↔ | Exzision und Destruktion einzelner mediastinaler Lymphknoten, ohne Markierung, offen chirurgisch | 40.3X.29 ↔ | Regionale Lymphadenektomie im Rahmen eines anderen Eingriffs, sonstige |
| 40.29.14 ↔ | Exzision einzelner mediastinaler Lymphknoten, mit Radionuklidmarkierung und Farbstoffmarkierung (Sentinel-Lymphonodektomie), offen chirurgisch | 40.51.10 ↔ | Radikale Exzision von axillären Lymphknoten als selbstständiger Eingriff |
| 40.29.15 ↔ | Exzision und Destruktion einzelner mediastinaler Lymphknoten, ohne Markierung, thorakoskopisch | 40.51.11 ↔ | Radikale Exzision von axillären Lymphknoten im Rahmen eines anderen Eingriffs |
| 40.29.16 ↔ | Exzision einzelner mediastinaler Lymphknoten, mit Radionuklidmarkierung und Farbstoffmarkierung (Sentinel-Lymphonodektomie), thorakoskopisch | 40.51.99 ↔ | Radikale Exzision von axillären Lymphknoten, sonstige |
| 40.29.19 ↔ | Exzision und Destruktion einzelner mediastinaler Lymphknoten, sonstige | 40.52.10 ↔ | Radikale Exzision von retroperitonealen (paraaortal, parakaval) und pelvinalen Lymphknoten als selbstständiger Eingriff |
| 40.29.21 ↔ | Exzision und Destruktion einzelner paraaortaler Lymphknoten, ohne Markierung, offen chirurgisch | 40.52.11 ↔ | Radikale Exzision von retroperitonealen (paraaortal, parakaval) und pelvinalen Lymphknoten im Rahmen eines anderen Eingriffs |
| | | 40.52.99 ↔ | Radikale Exzision von periaortalen Lymphknoten, sonstige |

| | | | |
|------------|---|------------|--|
| 40.53.10 ↔ | Radikale Exzision von iliakalen Lymphknoten als selbstständiger Eingriff | 77.31.10 ↔ | Sonstige Knochendurchtrennung an Skapula |
| 40.53.11 ↔ | Radikale Exzision von iliakalen Lymphknoten im Rahmen eines anderen Eingriffs | 77.31.11 ↔ | Sonstige Knochendurchtrennung an Klavikula |
| 40.53.99 ↔ | Radikale Exzision von iliakalen Lymphknoten, sonstige | 77.31.12 ↔ | Komplexe (mehrdimensionale) Osteotomie (mit Achsenkorrektur) an Skapula |
| 40.54.10 ↔ | Radikale Exzision von inguinalen Lymphknoten als selbstständiger Eingriff | 77.31.13 ↔ | Komplexe (mehrdimensionale) Osteotomie (mit Achsenkorrektur) an Klavikula |
| 40.54.11 ↔ | Radikale Exzision von inguinalen Lymphknoten im Rahmen eines anderen Eingriffs | 77.39.49 ↔ | Sonstige Knochendurchtrennung an Phalangen des Fusses |
| 40.54.99 ↔ | Radikale Exzision von inguinalen Lymphknoten, sonstige | 77.91.11 ↔ | Totale Resektion einer Rippe |
| 40.59.11 ↔ | Radikale Exzision mediastinaler Lymphknoten als selbstständiger Eingriff | 77.91.12 ↔ | Totale Resektion einer Halsrippe |
| 40.59.12 ↔ | Radikale Exzision peribronchialer Lymphknoten als selbstständiger Eingriff | 77.91.13 ↔ | Totale Resektion des Sternums |
| 40.59.19 ↔ | Radikale Exzision anderer Lymphknoten als selbstständiger Eingriff, sonstige | 78.09.11 ↔ | Knochen transplantation an Phalangen der Hand, gefässgestielt ohne mikrovaskuläre Anastomose |
| 40.59.21 ↔ | Radikale Exzision mediastinaler Lymphknoten im Rahmen eines anderen Eingriffs | 78.09.91 ↔ | Knochen transplantation an anderen näher bezeichneten Knochen, ausser Gesichtsschädelknochen, gefässgestielt ohne mikrovaskuläre Anastomose |
| 40.59.22 ↔ | Radikale Exzision peribronchialer Lymphknoten im Rahmen eines anderen Eingriffs | 78.11.99 ↔ | Anlegen eines Fixateur externe an Skapula, Klavikula, Rippen und Sternum (inkl. Reposition von Frakturen), sonstige |
| 40.59.29 ↔ | Radikale Exzision anderer Lymphknoten im Rahmen eines anderen Eingriffs, sonstige | 78.19.90 ↔ | Geschlossene Reposition einer Fraktur sonstiger bezeichneter Knochen mit Knochenfixation durch Fixateur externe |
| 40.59.99 ↔ | Radikale Exzision anderer Lymphknoten, sonstige | 78.19.91 ↔ | Offene Reposition einer Fraktur sonstiger bezeichneter Knochen mit Knochenfixation durch Fixateur externe |
| 40.71.11 ↔ | Mikrochirurgische lymphovenöse Anastomosierung | 78.19.99 ↔ | Anlegen eines Fixateur externe an andere näher bezeichnete Knochen, ausser Gesichtsschädelknochen (inkl. Reposition von Frakturen), sonstige |
| 40.71.21 ↔ | Transplantation von Lymphknoten mit mikrovaskulärer Anastomose | 78.30 ↔ | Verlängerungsosteotomie von Extremitäten, ohne Angabe der Lokalisation |
| 40.71.31 ↔ | Transplantation von peripheren Lymphgefässen mit mikrovaskulärer Anastomose | 78.39.99 ↔ | Verlängerungsosteotomie an anderen näher bezeichneten Knochen, sonstige |
| 40.79 ↔ | Plastische Rekonstruktion und Transplantation an lymphatischen Strukturen, sonstige | 78.49.19 ↔ | Sonstige plastische Rekonstruktion an anderen näher bezeichneten Knochen, sonstige |
| 40.9X.20 ↔ | Inzision einer Lymphozele | 78.61.11 ↔ | Knochenimplantatentfernung an Rippen und Sternum |
| 41.42.00 ↔ | Exzision oder Destruktion von Läsion oder Gewebe der Milz, n.n.bez. | 78.91 ↔ | Einsetzen eines Knochenwachstumsstimulators an Skapula, Klavikula, Rippen und Sternum |
| 41.42.10 ↔ | Exzision von Läsion oder Gewebe der Milz | 78.97 ↔ | Einsetzen eines Knochenwachstumsstimulators an Tibia und Fibula |
| 41.42.20 ↔ | Destruktion von Läsion oder Gewebe der Milz | 78.99 ↔ | Einsetzen eines Knochenwachstumsstimulators an anderen näher bezeichneten Knochen, ausser Gesichtsschädelknochen |
| 41.42.99 ↔ | Exzision oder Destruktion von Läsion oder Gewebe der Milz, sonstige | 79.19.00 ↔ | Geschlossene Reposition einer Fraktur anderer bezeichneter Knochen mit innerer Knochenfixation, n.n.bez. |
| 41.43 ↔ | Partielle Splenektomie | 79.19.11 ↔ | Geschlossene Reposition einer Fraktur von Rippen mit innerer Fixation |
| 41.5 ↔ | Totale Splenektomie | 79.19.12 ↔ | Geschlossene Reposition einer Fraktur von Sternum mit innerer Fixation |
| 50.12.00 ↔ | Offene Biopsie an der Leber, n.n.bez. | 79.19.99 ↔ | Geschlossene Reposition einer Fraktur anderer bezeichneter Knochen mit innerer Knochenfixation, sonstige |
| 50.12.09 ↔ | Offene Biopsie an der Leber, sonstige | 79.29.00 ↔ | Offene Reposition einer Fraktur anderer bezeichneter Knochen ohne innere Knochenfixation, n.n.bez. |
| 50.12.11 ↔ | Biopsie an der Leber, durch Exzision, offen chirurgisch | 79.29.99 ↔ | Offene Reposition einer Fraktur anderer bezeichneter Knochen ohne innere Knochenfixation, sonstige |
| 50.12.12 ↔ | Biopsie an der Leber, durch Nadelbiopsie, offen chirurgisch | 79.39.00 ↔ | Offene Reposition einer Fraktur anderer bezeichneter Knochen mit innerer Knochenfixation, n.n.bez. |
| 50.14 ↔ | Laparoskopische Leberbiopsie | 79.39.99 ↔ | Offene Reposition einer Fraktur anderer bezeichneter Knochen mit innerer Knochenfixation, sonstige |
| 55.01.11 ↔ | Nephrotomie, offen chirurgisch | 79.40 ↔ | Geschlossene Reposition einer Epiphysendiastase, ohne Angabe der Lokalisation |
| 55.01.12 ↔ | Nephrotomie, offen chirurgisch zur Exploration | 79.50 ↔ | Offene Reposition einer Epiphysendiastase, ohne Angabe der Lokalisation |
| 55.01.13 ↔ | Nephrotomie, offen chirurgisch zur Punktion einer Zyste | | |
| 55.24 ↔ | Offene Nierenbiopsie | | |
| 55.81 ↔ | Naht einer Rissverletzung an der Niere | | |
| 55.84 ↔ | Reposition einer Nierenstiel-Torsion | | |
| 62.3X.00 ↔ | Einseitige Orchidektomie, n.n.bez. | | |
| 62.3X.10 ↔ | Einseitige Orchidektomie, skrotal, ohne Epididymektomie | | |
| 62.3X.11 ↔ | Einseitige Orchidektomie, skrotal, mit Epididymektomie | | |
| 62.3X.20 ↔ | Einseitige Orchidektomie, Inguinalhoden, ohne Epididymektomie | | |
| 62.3X.21 ↔ | Einseitige Orchidektomie, Inguinalhoden, mit Epididymektomie | | |
| 62.3X.30 ↔ | Einseitige Orchidektomie, Abdominalhoden, offen chirurgisch | | |
| 62.3X.31 ↔ | Einseitige Orchidektomie, Abdominalhoden, laparoskopisch | | |
| 62.3X.40 ↔ | Einseitige Orchidektomie, radikal | | |
| 62.3X.99 ↔ | Einseitige Orchidektomie, sonstige | | |
| 62.41 ↔ | Entfernen beider Hoden im gleichen Eingriff | | |

| | | | |
|------------|---|-------------|--|
| 80.09 ↔ | Arthrotomie zur Prothesenentfernung an anderer bezeichneter Lokalisation | 81.99.39 ↔ | Arthroskopische Operationen am Gelenkknorpel, sonstige |
| 80.19.00 ↔ | Sonstige Arthrotomie an anderer bezeichneter Lokalisation, n.n.bez. | 81.99.3C ↔ | Arthroskopische Operation am Gelenkknorpel, Oberes Sprunggelenk |
| 80.19.90 ↔ | Arthroskopische Arthrotomie an anderer bezeichneter Lokalisation, Gelenkspülung mit Drainage | 81.99.3D ↔ | Arthroskopische Operation am Gelenkknorpel, Unteres Sprunggelenk |
| 80.19.91 ↔ | Arthroskopische Arthrotomie an anderer bezeichneter Lokalisation, Entfernung freier Gelenkkörper | 81.99.40 ↔ | Offen chirurgische Operationen am Gelenkknorpel, n.n.bez. |
| 80.19.92 ↔ | Arthroskopische Arthrotomie an anderer bezeichneter Lokalisation, Einlegen oder Entfernen eines Medikamententrägers | 81.99.4E ↔ | Offen chirurgische Operation am Gelenkknorpel, Fuss- und Zehengelenk sonstige |
| 80.19.93 ↔ | Arthrotomie an anderer bezeichneter Lokalisation, Gelenkspülung mit Drainage | 81.99.4F ↔ | Offen chirurgische Operation am Gelenkknorpel, Metatarsophalangealgelenk |
| 80.19.94 ↔ | Arthrotomie an anderer bezeichneter Lokalisation, Entfernung freier Gelenkkörper | 81.99.4G ↔ | Offen chirurgische Operation am Gelenkknorpel, Zehengelenk |
| 80.19.99 ↔ | Sonstige Arthrotomie an anderer bezeichneter Lokalisation, sonstige | 81.99.50 ↔ | Arthrorise und Temporäre Fixation eines Gelenkes, n.n.bez. |
| 80.89.00 ↔ | Sonstige lokale Exzision oder Destruktion einer Gelenkkläsion an anderer bezeichneter Lokalisation, n.n.bez. | 81.99.59 ↔ | Arthrorise und Temporäre Fixation, sonstige |
| 80.89.20 ↔ | Arthroskopische lokale Exzision oder Destruktion einer Gelenkkläsion am Iliosakralgelenk | 81.99.5C ↔ | Arthrorise und Temporäre Fixation eines Gelenkes, Oberes Sprunggelenk |
| 81.96.80 ↔ | Sonstige Rekonstruktion an anderen näher bezeichneten Gelenken, n.n.bez. | 81.99.5D ↔ | Arthrorise und Temporäre Fixation eines Gelenkes, Unteres Sprunggelenk |
| 81.96.81 ↔ | Sonstige Rekonstruktion an anderen näher bezeichneten Gelenken, Refixation eines osteochondralen Fragmentes, arthroskopisch | 81.99.80 ↔ | Sonstige arthroskopische Operationen an Gelenken und Gelenkstrukturen, n.n.bez. |
| 81.96.82 ↔ | Sonstige Rekonstruktion an anderen näher bezeichneten Gelenken, Refixation eines osteochondralen Fragmentes, offen chirurgisch | 81.99.89 ↔ | Sonstige arthroskopische Operationen an Gelenken und Gelenkstrukturen, sonstige |
| 81.96.89 ↔ | Sonstige Rekonstruktion an anderen näher bezeichneten Gelenken, sonstige | 81.99.90 ↔ | Sonstige offen chirurgische Operationen an Gelenken und Gelenkknorpel, n.n.bez. |
| 81.96.8A ↔ | Sonstige Rekonstruktion an anderen näher bezeichneten Gelenken, subchondrale Knocheneröffnung, arthroskopisch | 81.99.99 ↔ | Sonstige Operationen an Gelenken und Gelenkstrukturen, sonstige |
| 81.96.8B ↔ | Sonstige Rekonstruktion an anderen näher bezeichneten Gelenken, subchondrale Knocheneröffnung, offen chirurgisch | 81.9A.1J ↔ | Knorpeltransplantation und Implantation von in-vitro hergestellten Gewebekulturen, sonstige Gelenke, arthroskopisch |
| 81.96.8C ↔ | Sonstige Rekonstruktion an anderen näher bezeichneten Gelenken, subchondrale Knocheneröffnung mit Einbringen eines azellulären Implantats, arthroskopisch | 81.9A.2J ↔ | Knorpeltransplantation und Implantation von in-vitro hergestellten Gewebekulturen, sonstige Gelenke, offen chirurgisch |
| 81.96.8D ↔ | Sonstige Rekonstruktion an anderen näher bezeichneten Gelenken, subchondrale Knocheneröffnung mit Einbringen eines azellulären Implantats, offen chirurgisch | 83.92 ↔ | Einsetzen oder Ersetzen eines Skelettmuskelstimulators |
| 81.96.92 ↔ | Sonstige gelenkrekonstruktive und gelenkplastische Eingriffe, Refixation am Kapselbandapparat anderer Gelenke | 84.54 ↔ | Implantation von sonstiger internen Verlängerungsvorrichtung der Extremitäten |
| 81.96.97 ↔ | Sonstige gelenkrekonstruktive und gelenkplastische Eingriffe, Komplexe Erstimplantation und Wechseloperation einer Gelenkendoprothese in Verbindung mit Knochenersatz und dem Ersatz benachbarter Gelenke | 84.92 ↔ | Trennung von eineiigen siamesischen Zwillingen |
| 81.96.9B ↔ | Sonstige gelenkrekonstruktive und gelenkplastische Eingriffe, sonstige gelenkplastische Eingriffe | 84.93 ↔ | Trennung von zweieiigen siamesischen Zwillingen |
| 81.99.00 ↔ | Sonstige Operationen an Gelenken und Gelenkstrukturen, n.n.bez. | 86.2A.21 †↔ | Chirurgisches Débridement, mittlerer Ausdehnung, am Kopf |
| 81.99.19 ↔ | Arthroskopische Revision eines Gelenkes, Sonstige | 86.2A.26 †↔ | Chirurgisches Débridement, mittlerer Ausdehnung, an der Hand |
| 81.99.1C ↔ | Arthroskopische Revision eines Gelenkes, Oberes Sprunggelenk | 86.2A.2D †↔ | Chirurgisches Débridement, mittlerer Ausdehnung, am Fuss |
| 81.99.1D ↔ | Arthroskopische Revision eines Gelenkes, Unteres Sprunggelenk | 86.2A.2E †↔ | Chirurgisches Débridement, mittlerer Ausdehnung, an anderer Lokalisation |
| 81.99.2C ↔ | Offen chirurgische Revision eines Gelenkes, Oberes Sprunggelenk | 86.6B.21 ↔ | Autologe Spalthauttransplantation, grossflächig, am Kopf |
| 81.99.2D ↔ | Offen chirurgische Revision eines Gelenkes, Unteres Sprunggelenk | 86.6B.22 ↔ | Autologe Spalthauttransplantation, grossflächig, am Hals |
| 81.99.30 ↔ | Arthroskopische Operationen am Gelenkknorpel, n.n.bez. | 86.6B.23 ↔ | Autologe Spalthauttransplantation, grossflächig, an Schulter und Axilla |
| | | 86.6B.24 ↔ | Autologe Spalthauttransplantation, grossflächig, an Oberarm und Ellenbogen |
| | | 86.6B.25 ↔ | Autologe Spalthauttransplantation, grossflächig, am Unterarm |
| | | 86.6B.27 ↔ | Autologe Spalthauttransplantation, grossflächig, an Brustwand und Rücken |
| | | 86.6B.28 ↔ | Autologe Spalthauttransplantation, grossflächig, an Bauchregion und Leiste |
| | | 86.6B.2A ↔ | Autologe Spalthauttransplantation, grossflächig, am Gesäss |
| | | 86.6B.2B ↔ | Autologe Spalthauttransplantation, grossflächig, an Oberschenkel und Knie |
| | | 86.6B.2C ↔ | Autologe Spalthauttransplantation, grossflächig, am Unterschenkel |
| | | 86.6B.2D ↔ | Autologe Spalthauttransplantation, grossflächig, am Fuss |

| | | | |
|------------|--|------------|---|
| 86.88.I1 ↔ | Operative Anlage oder Wechsel eines Systems zur Vakuumversiegelung in Regional- oder Allgemeinanästhesie, tiefreichend, an Knochen und Gelenken der Extremitäten | 86.88.I5 ↔ | Operative Anlage oder Wechsel eines Systems zur Vakuumversiegelung in Regional- oder Allgemeinanästhesie, an Haut und Subkutangewebe |
| 86.88.I2 ↔ | Operative Anlage oder Wechsel eines Systems zur Vakuumversiegelung in Regional- oder Allgemeinanästhesie, tiefreichend, an Thorax, Mediastinum und Sternum | 86.88.I6 ↔ | Operative Anlage oder Wechsel eines Systems zur Vakuumversiegelung in Regional- oder Allgemeinanästhesie, an anderer Lokalisation |
| 86.88.I3 ↔ | Operative Anlage oder Wechsel eines Systems zur Vakuumversiegelung in Regional- oder Allgemeinanästhesie, am offenen Abdomen | 86.88.I7 ↔ | Operative Anlage oder Wechsel eines Systems zur Vakuumversiegelung in Regional- oder Allgemeinanästhesie, tiefreichend, an Rücken (zervikal bis sakral) |
| 86.88.I4 ↔ | Operative Anlage oder Wechsel eines Systems zur Vakuumversiegelung in Regional- oder Allgemeinanästhesie, endorektal | 86.88.I8 ↔ | Operative Anlage oder Wechsel eines Systems zur Vakuumversiegelung in Regional- oder Allgemeinanästhesie, tiefreichend, an Becken, Vulva, Perineum |

DRG I29**Komplexe Eingriffe an Skapula, Klavikula, Rippen oder Schulter**

Mindestens eine Prozedur in Tabelle I29-2

DRG I29A**Komplexe Eingriffe an Skapula, Klavikula, Rippen oder Schulter mit bestimmtem Eingriff**

Mindestens eine Prozedur in Tabelle I29-3

DRG I29B**Komplexe Eingriffe an Skapula, Klavikula, Rippen oder Schulter mit plastischer Rekonstruktion oder bestimmte Diagnose**

Mindestens eine Prozedur in Tabelle I29-4 oder Diagnose in Tabelle I29-1

DRG I29C**Komplexe Eingriffe an Skapula, Klavikula, Rippen oder Schulter****Diagnose I29-1**

| | | | |
|--------|---|-------|---|
| C40.0 | Bösartige Neubildung des Knochens und des Gelenkknorpels: Skapula und lange Knochen der oberen Extremität | C47.1 | Bösartige Neubildung: Periphere Nerven der oberen Extremität, einschließlich Schulter |
| C40.1 | Bösartige Neubildung des Knochens und des Gelenkknorpels: Kurze Knochen der oberen Extremität | C47.2 | Bösartige Neubildung: Periphere Nerven der unteren Extremität, einschließlich Hüfte |
| C40.2 | Bösartige Neubildung des Knochens und des Gelenkknorpels: Lange Knochen der unteren Extremität | C47.5 | Bösartige Neubildung: Periphere Nerven des Beckens |
| C40.3 | Bösartige Neubildung des Knochens und des Gelenkknorpels: Kurze Knochen der unteren Extremität | C47.6 | Bösartige Neubildung: Periphere Nerven des Rumpfes, nicht näher bezeichnet |
| C40.8 | Bösartige Neubildung: Knochen und Gelenkknorpel der Extremitäten, mehrere Teilbereiche überlappend | C47.8 | Bösartige Neubildung: Periphere Nerven und autonomes Nervensystem, mehrere Teilbereiche überlappend |
| C40.9 | Bösartige Neubildung: Knochen und Gelenkknorpel einer Extremität, nicht näher bezeichnet | C47.9 | Bösartige Neubildung: Periphere Nerven und autonomes Nervensystem, nicht näher bezeichnet |
| C41.2 | Bösartige Neubildung des Knochens und des Gelenkknorpels: Wirbelsäule | C49.0 | Bösartige Neubildung: Bindegewebe und andere Weichteilgewebe des Kopfes, des Gesichtes und des Halses |
| C41.30 | Bösartige Neubildung des Knochens und des Gelenkknorpels: Rippen | C49.1 | Bösartige Neubildung: Bindegewebe und andere Weichteilgewebe der oberen Extremität, einschließlich Schulter |
| C41.31 | Bösartige Neubildung des Knochens und des Gelenkknorpels: Sternum | C49.2 | Bösartige Neubildung: Bindegewebe und andere Weichteilgewebe der unteren Extremität, einschließlich Hüfte |
| C41.32 | Bösartige Neubildung des Knochens und des Gelenkknorpels: Klavikula | C49.5 | Bösartige Neubildung: Bindegewebe und andere Weichteilgewebe des Beckens |
| C41.4 | Bösartige Neubildung des Knochens und des Gelenkknorpels: Beckenknochen | C49.6 | Bösartige Neubildung: Bindegewebe und andere Weichteilgewebe des Rumpfes, nicht näher bezeichnet |
| C41.8 | Bösartige Neubildung: Knochen und Gelenkknorpel, mehrere Teilbereiche überlappend | C49.8 | Bösartige Neubildung: Bindegewebe und andere Weichteilgewebe, mehrere Teilbereiche überlappend |
| C41.9 | Bösartige Neubildung: Knochen und Gelenkknorpel, nicht näher bezeichnet | C49.9 | Bösartige Neubildung: Bindegewebe und andere Weichteilgewebe, nicht näher bezeichnet |
| C45.7 | Mesotheliom sonstiger Lokalisationen | C79.5 | Sekundäre bösartige Neubildung des Knochens und des Knochenmarkes |
| C45.9 | Mesotheliom, nicht näher bezeichnet | D48.0 | Neubildung unsicheren oder unbekanntem Verhaltens: Knochen und Gelenkknorpel |
| C47.0 | Bösartige Neubildung: Periphere Nerven des Kopfes, des Gesichtes und des Halses | | |

D48.1 Neubildung unsicheren oder unbekanntes Verhaltens: Bindegewebe und andere Weichteilgewebe

D48.2 Neubildung unsicheren oder unbekanntes Verhaltens: Periphere Nerven und autonomes Nervensystem

Prozedur I29-2

| | | | |
|------------|--|------------|---|
| 77.21.10 ↔ | Keilosteotomie an Skapula | 78.41.99 ↔ | Sonstige plastische Rekonstruktion an Skapula, Klavikula, Rippen und Sternum, sonstige |
| 77.21.11 ↔ | Keilosteotomie an Klavikula | 79.19.10 ↔ | Geschlossene Reposition einer Fraktur von Klavikula und Skapula mit innerer Knochenfixation |
| 77.21.20 ↔ | Keilosteotomie an einer Rippe | 79.29.10 ↔ | Offene Reposition einer einfachen Fraktur der Klavikula und Skapula ohne innere Knochenfixation |
| 77.21.21 ↔ | Keilosteotomie am Sternum | 79.29.11 ↔ | Offene Reposition einer Mehrfragmentfraktur der Klavikula und Skapula ohne innere Knochenfixation |
| 77.61.10 ↔ | Lokale Exzision und Destruktion von Knochenläsion oder -gewebe an Skapula und Klavikula | 79.39.10 ↔ | Offene Reposition einer einfachen Fraktur von Klavikula und Skapula mit innerer Knochenfixation |
| 77.61.11 ↔ | Lokale Exzision und Destruktion von Knochenläsion oder -gewebe an einer Rippe | 79.39.11 ↔ | Offene Reposition einer Mehrfragmentfraktur von Klavikula und Skapula mit innerer Knochenfixation |
| 77.61.12 ↔ | Lokale Exzision und Destruktion von Knochenläsion oder -gewebe am Sternum | 79.39.12 ↔ | Offene Reposition einer einfachen Fraktur von Rippen mit innerer Fixation |
| 77.61.20 ↔ | Débridement an Skapula und Klavikula | 79.39.13 ↔ | Offene Reposition einer einfachen Fraktur von Sternum mit innerer Fixation |
| 77.81.10 ↔ | Sonstige partielle Knochenresektion an Skapula und Klavikula | 79.39.14 ↔ | Offene Reposition einer Mehrfragmentfraktur von Rippen mit innerer Fixation |
| 77.81.11 ↔ | Sonstige partielle Knochenresektion an einer Rippe | 79.39.15 ↔ | Offene Reposition einer Mehrfragmentfraktur von Sternum mit innerer Fixation |
| 77.81.12 ↔ | Sonstige partielle Knochenresektion am Sternum | 79.81.00 ↔ | Offene Reposition einer Luxation der Schulter, n.n.bez. |
| 77.91.00 ↔ | Totale Resektion von Skapula, Klavikula, Rippen und Sternum, n.n.bez. | 79.81.10 ↔ | Offene Reposition einer Luxation im Humeroglenoidalgelenk |
| 77.91.10 ↔ | Totale Resektion von Skapula und Klavikula | 79.81.20 ↔ | Offene Reposition einer Luxation im Akromioklavikulargelenk |
| 77.91.99 ↔ | Totale Resektion von Skapula, Klavikula, Rippen und Sternum, sonstige | 79.81.99 ↔ | Offene Reposition einer Luxation der Schulter, sonstige |
| 78.01.09 ↔ | Knochen transplantation und Knochen transposition an Skapula und Klavikula, sonstige | 79.89.10 ↔ | Offene Reposition einer Luxation des Sternoklavikulargelenkes |
| 78.01.11 ↔ | Knochen transplantation an Skapula und Klavikula, gefäßgestielt ohne mikrovaskulärer Anastomose | 80.11.00 ↔ | Sonstige Arthrotomie der Schulter, n.n.bez. |
| 78.01.13 ↔ | Knorpel-Knochen transplantation an Skapula und Klavikula, autogen und allogene | 80.11.10 ↔ | Arthroskopische Arthrotomie des Humeroglenoidalgelenkes, Gelenkspülung mit Drainage |
| 78.01.14 ↔ | Knochen transplantation an Skapula und Klavikula, autogen, Spongiosa und kortikospongiöser Span | 80.11.11 ↔ | Arthroskopische Arthrotomie des Humeroglenoidalgelenkes, Entfernung freier Gelenkkörper |
| 78.01.15 ↔ | Knochen transplantation an Skapula und Klavikula, allogene oder xenogene, Spongiosa und kortikospongiöser Span | 80.11.12 ↔ | Arthrotomie des Humeroglenoidalgelenkes, Gelenkspülung mit Drainage |
| 78.01.18 ↔ | Knochen transplantation an Skapula und Klavikula, allogene oder xenogene, Röhrenknochen | 80.11.13 ↔ | Arthrotomie des Humeroglenoidalgelenkes, Entfernung freier Gelenkkörper |
| 78.11.10 ↔ | Geschlossene Reposition einer Fraktur von Skapula und Klavikula mit Knochenfixation durch Fixateur externe | 80.11.19 ↔ | Sonstige Arthrotomie des Humeroglenoidalgelenkes |
| 78.11.11 ↔ | Offene Reposition einer einfachen Fraktur von Skapula und Klavikula mit Knochenfixation durch Fixateur externe | 80.11.20 ↔ | Arthroskopische Arthrotomie des Akromioklavikulargelenkes, Gelenkspülung mit Drainage |
| 78.11.12 ↔ | Offene Reposition einer Mehrfragmentfraktur von Klavikula und Skapula mit Knochenfixation durch Fixateur externe | 80.11.21 ↔ | Arthroskopische Arthrotomie des Akromioklavikulargelenkes, Entfernung freier Gelenkkörper |
| 78.11.20 ↔ | Geschlossene Reposition einer Fraktur von Rippen und Sternum mit Knochenfixation durch Fixateur externe | 80.11.22 ↔ | Arthrotomie des Akromioklavikulargelenkes, Gelenkspülung mit Drainage |
| 78.11.21 ↔ | Offene Reposition einer Fraktur von Rippen und Sternum mit Knochenfixation durch Fixateur externe | 80.11.23 ↔ | Arthrotomie des Akromioklavikulargelenkes, Entfernung freier Gelenkkörper |
| 78.21.00 ↔ | Verkürzungsosteotomie an Skapula und Klavikula, n.n.bez. | 80.11.29 ↔ | Sonstige Arthrotomie des Akromioklavikulargelenkes |
| 78.21.10 ↔ | Temporäre Epiphyseodese an Skapula und Klavikula | 80.11.99 ↔ | Sonstige Arthrotomie der Schulter, sonstige |
| 78.21.11 ↔ | Permanente Epiphyseodese an Skapula und Klavikula | 80.19.10 ↔ | Arthroskopische Arthrotomie des Sternoklavikulargelenkes, Gelenkspülung mit Drainage |
| 78.21.12 ↔ | Therapeutische Epiphyseolyse an Skapula und Klavikula | 80.19.11 ↔ | Arthroskopische Arthrotomie des Sternoklavikulargelenkes, Entfernung freier Gelenkkörper |
| 78.21.99 ↔ | Verkürzungsosteotomie an Skapula und Klavikula, sonstige | 80.19.12 ↔ | Arthroskopische Arthrotomie des Sternoklavikulargelenkes, Einlegen oder Entfernen eines Medikamententrägers |
| 78.31 ↔ | Verlängerungsosteotomie an Skapula und Klavikula | | |
| 78.41.00 ↔ | Sonstige plastische Rekonstruktion an Skapula, Klavikula, Rippen und Sternum, n.n.bez. | | |
| 78.41.10 ↔ | Sonstige plastische Rekonstruktion an Skapula und Klavikula | | |
| 78.41.20 ↔ | Sonstige plastische Rekonstruktion an Rippen und Sternum | | |

| | |
|---|--|
| 80.19.20 ↔ Arthrotomie des Sternoklavikulargelenkes, Gelenkspülung mit Drainage | 81.83.23 ↔ Knorpelglättung, Humeroglenoidalgelenk, offen chirurgisch |
| 80.19.21 ↔ Arthrotomie des Sternoklavikulargelenkes, Entfernung freier Gelenkkörper | 81.83.26 ↔ Subchondrale Knocheneröffnung, Humeroglenoidalgelenk, arthroskopisch |
| 80.19.29 ↔ Sonstige Arthrotomie des Sternoklavikulargelenkes | 81.83.27 ↔ Subchondrale Knocheneröffnung, Humeroglenoidalgelenk, offen chirurgisch |
| 80.21 ↔ Arthroskopie der Schulter | 81.83.28 ↔ Subchondrale Knocheneröffnung, Akromioklavikulargelenk, arthroskopisch |
| 80.31.20 ↔ Arthroskopische Gelenkbiopsie an der Schulter | 81.83.29 ↔ Subchondrale Knocheneröffnung, Akromioklavikulargelenk, offen chirurgisch |
| 80.31.30 ↔ Offene Gelenkbiopsie an der Schulter | 81.83.30 ↔ Subchondrale Knocheneröffnung mit Einbringen eines azellulären Implantats, Humeroglenoidalgelenk, arthroskopisch |
| 80.31.99 ↔ Gelenkbiopsie an der Schulter, sonstige | 81.83.31 ↔ Subchondrale Knocheneröffnung mit Einbringen eines azellulären Implantats, Akromioklavikulargelenk, arthroskopisch |
| 80.71.00 ↔ Synovektomie an der Schulter, n.n.bez. | 81.83.35 ↔ Subchondrale Knocheneröffnung mit Einbringen eines azellulären Implantats, Humeroglenoidalgelenk, offen chirurgisch |
| 80.71.10 ↔ Synovektomie am Humeroglenoidalgelenk | 81.83.36 ↔ Subchondrale Knocheneröffnung mit Einbringen eines azellulären Implantats, Akromioklavikulargelenk, offen chirurgisch |
| 80.71.11 ↔ Synovektomie am Akromioklavikulargelenk | 81.83.40 ↔ Resektionsarthroplastik am Schultergelenk |
| 80.71.99 ↔ Synovektomie an der Schulter, sonstige | 81.83.51 ↔ Stabilisierung des Akromioklavikulargelenks durch Fixationsverfahren, arthroskopisch assistiert |
| 80.79.10 ↔ Arthroskopische Synovektomie am Sternoklavikulargelenk | 81.83.99 ↔ Sonstiger Eingriff am Schultergelenk, sonstige |
| 80.79.20 ↔ Offene Synovektomie am Sternoklavikulargelenk | 81.93.10 ↔ Naht des Bandapparates der Klavikula |
| 80.89.00 ↔ Sonstige lokale Exzision oder Destruktion einer Gelenknläsion an anderer bezeichneter Lokalisation, n.n.bez. | 81.96.10 ↔ Sonstige Rekonstruktion an Gelenken, Sternoklavikulargelenk, n.n.bez. |
| 80.89.10 ↔ Arthroskopische lokale Exzision oder Destruktion einer Gelenknläsion am Sternoklavikulargelenk | 81.96.11 ↔ Sonstige Rekonstruktion an Gelenken, Sternoklavikulargelenk, Refixation eines osteochondralen Fragmentes, arthroskopisch |
| 80.89.11 ↔ Débridement am Sternoklavikulargelenk | 81.96.12 ↔ Sonstige Rekonstruktion an Gelenken, Sternoklavikulargelenk, Refixation eines osteochondralen Fragmentes, offen chirurgisch |
| 80.89.12 ↔ Zystenexstirpation am Sternoklavikulargelenk | 81.96.19 ↔ Sonstige Rekonstruktion an Gelenken, Sternoklavikulargelenk, sonstige |
| 80.89.19 ↔ Sonstige lokale Exzision oder Destruktion am Sternoklavikulargelenk | 81.96.1A ↔ Sonstige Rekonstruktion an Gelenken, Sternoklavikulargelenk, Subchondrale Knocheneröffnung, arthroskopisch |
| 80.91.10 ↔ Arthroskopische Exzision am Humeroglenoidalgelenk | 81.96.1B ↔ Sonstige Rekonstruktion an Gelenken, Sternoklavikulargelenk, Subchondrale Knocheneröffnung, offen chirurgisch |
| 80.91.11 ↔ Sonstige Exzision am Humeroglenoidalgelenk | 81.96.1C ↔ Sonstige Rekonstruktion an Gelenken, Sternoklavikulargelenk, Subchondrale Knocheneröffnung mit Einbringen eines azellulären Implantats, arthroskopisch |
| 80.91.20 ↔ Arthroskopische Exzision am Akromioklavikulargelenk | 81.96.1D ↔ Sonstige Rekonstruktion an Gelenken, Sternoklavikulargelenk, Subchondrale Knocheneröffnung mit Einbringen eines azellulären Implantats, offen chirurgisch |
| 80.91.21 ↔ Sonstige Exzision am Akromioklavikulargelenk | 81.99.11 ↔ Arthroskopische Revision eines Gelenkes, Humeroglenoidalgelenk |
| 80.99.10 ↔ Arthroskopische Exzision am Sternoklavikulargelenk | 81.99.12 ↔ Arthroskopische Revision eines Gelenkes, Akromioklavikulargelenk |
| 80.99.11 ↔ Sonstige Exzision am Sternoklavikulargelenk | 81.99.13 ↔ Arthroskopische Revision eines Gelenkes, Sternoklavikulargelenk |
| 81.23 ↔ Schulter-Arthrodese | 81.99.21 ↔ Offen chirurgische Revision eines Gelenkes, Humeroglenoidalgelenk |
| 81.82.00 ↔ Plastische Rekonstruktion und Refixation am Kapselbandapparat des Schultergelenks, n.n.bez. | 81.99.22 ↔ Offen chirurgische Revision eines Gelenkes, Akromioklavikulargelenk |
| 81.82.09 ↔ Plastische Rekonstruktion und Refixation am Kapselbandapparat des Schultergelenks, sonstige | 81.99.23 ↔ Offen chirurgische Revision eines Gelenkes, Sternoklavikulargelenk |
| 81.82.31 ↔ Refixation des Labrum glenoidale, arthroskopisch | 81.99.31 ↔ Arthroskopische Operation am Gelenkknorpel, Humeroglenoidalgelenk |
| 81.82.32 ↔ Erweiterung des subakromialen Raumes, arthroskopisch | 81.99.32 ↔ Arthroskopische Operation am Gelenkknorpel, Akromioklavikulargelenk |
| 81.82.33 ↔ Kapselraffung mit Fixation am Glenoid, arthroskopisch | 81.99.33 ↔ Arthroskopische Operation am Gelenkknorpel, Sternoklavikulargelenk |
| 81.82.34 ↔ Implantation Ballon-Implantat als Abstandshalter am Schultergelenk, arthroskopisch | 81.99.41 ↔ Offen chirurgische Operation am Gelenkknorpel, Humeroglenoidalgelenk |
| 81.82.35 ↔ Plastische Rekonstruktion der Rotatorenmanschette, arthroskopisch | |
| 81.82.41 ↔ Refixation des Labrum glenoidale, offen chirurgisch | |
| 81.82.42 ↔ Vordere und hintere Pfannenrandplastik, Schultergelenk, offen chirurgisch | |
| 81.82.43 ↔ Vordere und hintere Kapselplastik, Schultergelenk, offen chirurgisch | |
| 81.82.44 ↔ Akromioplastik mit Durchtrennung des Ligamentum coracoacromiale, offen chirurgisch | |
| 81.82.45 ↔ Plastische Rekonstruktion der Rotatorenmanschette, offen chirurgisch | |
| 81.82.46 ↔ Plastische Rekonstruktion der Rotatorenmanschette, Transfer der Sehne des Musculus latissimus dorsi | |
| 81.82.47 ↔ Plastische Rekonstruktion der Rotatorenmanschette, Transfer der Sehne des Musculus pectoralis major | |
| 81.83.00 ↔ Sonstiger Eingriff am Schultergelenk, n.n.bez. | |
| 81.83.10 ↔ Refixation eines osteochondralen Fragmentes, Humeroglenoidalgelenk, arthroskopisch | |
| 81.83.11 ↔ Refixation eines osteochondralen Fragmentes, Humeroglenoidalgelenk, offen chirurgisch | |
| 81.83.12 ↔ Refixation eines osteochondralen Fragmentes, Akromioklavikulargelenk, arthroskopisch | |
| 81.83.13 ↔ Refixation eines osteochondralen Fragmentes, Akromioklavikulargelenk, offen chirurgisch | |
| 81.83.22 ↔ Knorpelglättung, Humeroglenoidalgelenk, arthroskopisch | |

| | | | |
|------------|---|------------|---|
| 81.99.42 ↔ | Offen chirurgische Operation am Gelenkknorpel, Akromioklavikulargelenk | 83.31.10 ↔ | Exzision einer Läsion an einer Sehnnenscheide, Kopf und Hals |
| 81.99.43 ↔ | Offen chirurgische Operation am Gelenkknorpel, Sternoklavikulargelenk | 83.31.11 ↔ | Exzision einer Läsion an einer Sehnnenscheide, Schulter und Axilla |
| 81.99.51 ↔ | Arthrorise und Temporäre Fixation eines Gelenkes, Humeroglenoidalgelenk | 83.31.12 ↔ | Exzision einer Läsion an einer Sehnnenscheide, Oberarm und Ellenbogen |
| 81.99.52 ↔ | Arthrorise und Temporäre Fixation eines Gelenkes, Akromioklavikulargelenk | 83.32.10 ↔ | Exzision einer Läsion an einem Muskel, Kopf und Hals |
| 81.99.53 ↔ | Arthrorise und Temporäre Fixation eines Gelenkes, Sternoklavikulargelenk | 83.32.11 ↔ | Exzision einer Läsion an einem Muskel, Schulter und Arm |
| 81.99.91 ↔ | Sonstige offen chirurgische Operationen an Gelenken und Gelenkknorpel, Humeroglenoidalgelenk | 83.39.10 ↔ | Exzision einer Läsion an einer Sehne, Kopf und Hals |
| 81.99.92 ↔ | Sonstige offen chirurgische Operationen an Gelenken und Gelenkknorpel, Akromioklavikulargelenk | 83.39.11 ↔ | Exzision einer Läsion an einer Sehne, Schulter und Arm |
| 81.99.93 ↔ | Sonstige offen chirurgische Operationen an Gelenken und Gelenkknorpel, Sternoklavikulargelenk | 83.39.20 ↔ | Exzision einer Läsion an einer Faszie, Kopf und Hals |
| 81.9A.11 ↔ | Knorpeltransplantation und Implantation von in-vitro hergestellten Gewebekulturen, Humeroglenoidalgelenk, arthroskopisch | 83.39.21 ↔ | Exzision einer Läsion an einer Faszie, Schulter und Arm |
| 81.9A.12 ↔ | Knorpeltransplantation und Implantation von in-vitro hergestellten Gewebekulturen, Akromioklavikulargelenk, arthroskopisch | 83.42.10 ↔ | Sonstige Tenonektomie, Kopf und Hals |
| 81.9A.13 ↔ | Knorpeltransplantation und Implantation von in-vitro hergestellten Gewebekulturen, Sternoklavikulargelenk, arthroskopisch | 83.42.11 ↔ | Sonstige Tenonektomie, Schulter und Axilla |
| 81.9A.21 ↔ | Knorpeltransplantation und Implantation von in-vitro hergestellten Gewebekulturen, Humeroglenoidalgelenk, offen chirurgisch | 83.42.12 ↔ | Sonstige Tenonektomie, Oberarm und Ellenbogen |
| 81.9A.22 ↔ | Knorpeltransplantation und Implantation von in-vitro hergestellten Gewebekulturen, Akromioklavikulargelenk, offen chirurgisch | 83.44.10 ↔ | Sonstige Fasziektomie, Kopf und Hals |
| 81.9A.23 ↔ | Knorpeltransplantation und Implantation von in-vitro hergestellten Gewebekulturen, Sternoklavikulargelenk, offen chirurgisch | 83.44.11 ↔ | Sonstige Fasziektomie, Schulter und Axilla |
| 83.02.10 ↔ | Myotomie, Kopf und Hals | 83.44.12 ↔ | Sonstige Fasziektomie, Oberarm und Ellenbogen |
| 83.02.11 ↔ | Myotomie, Schulter und Axilla | 83.45.10 ↔ | Sonstige Myektomie, Kopf und Hals |
| 83.02.12 ↔ | Myotomie, Oberarm und Ellenbogen | 83.45.11 ↔ | Sonstige Myektomie, Schulter und Axilla |
| 83.03.10 ↔ | Bursotomie, Kopf und Hals | 83.45.12 ↔ | Sonstige Myektomie, Oberarm und Ellenbogen |
| 83.03.11 ↔ | Bursotomie, Schulter und Axilla | 83.49.10 ↔ | Exzision einer Sehnnenscheide, Kopf und Hals |
| 83.03.12 ↔ | Bursotomie, Oberarm und Ellenbogen | 83.49.11 ↔ | Exzision einer Sehnnenscheide, Schulter und Axilla |
| 83.09.10 ↔ | Fremdkörperentfernung aus Muskel, Sehne oder Faszie, Kopf und Hals | 83.49.12 ↔ | Exzision einer Sehnnenscheide, Oberarm und Ellenbogen |
| 83.09.11 ↔ | Fremdkörperentfernung aus Muskel, Sehne oder Faszie, Schulter und Axilla | 83.49.20 ↔ | Kompartmentresektion, Kopf und Hals |
| 83.09.12 ↔ | Fremdkörperentfernung aus Muskel, Sehne oder Faszie, Oberarm und Ellenbogen | 83.49.21 ↔ | Kompartmentresektion, Schulter und Axilla |
| 83.13.10 ↔ | Inzision einer Sehne, Kopf und Hals | 83.49.22 ↔ | Kompartmentresektion, Oberarm und Ellenbogen |
| 83.13.11 ↔ | Inzision einer Sehne, Schulter und Axilla | 83.49.30 ↔ | Sonstige Exzision von Weichteilen, Kopf und Hals |
| 83.13.12 ↔ | Inzision einer Sehne, Oberarm und Ellenbogen | 83.49.31 ↔ | Sonstige Exzision von Weichteilen, Schulter und Axilla |
| 83.13.20 ↔ | Durchtrennung einer Sehne, Kopf und Hals | 83.49.32 ↔ | Sonstige Exzision von Weichteilen, Oberarm und Ellenbogen |
| 83.13.21 ↔ | Durchtrennung einer Sehne, Schulter und Axilla | 83.5X.10 ↔ | Bursektomie, Kopf und Hals |
| 83.13.22 ↔ | Durchtrennung einer Sehne, Oberarm und Ellenbogen | 83.5X.11 ↔ | Bursektomie, Schulter und Axilla |
| 83.14.10 ↔ | Fasziotomie oder Aponeurotomie, Kopf und Hals | 83.5X.12 ↔ | Bursektomie, Oberarm und Ellenbogen |
| 83.14.11 ↔ | Fasziotomie oder Aponeurotomie, Schulter und Axilla | 83.61.10 ↔ | Naht einer Sehnnenscheide, Kopf und Hals |
| 83.14.12 ↔ | Fasziotomie oder Aponeurotomie, Oberarm und Ellenbogen | 83.61.11 ↔ | Naht einer Sehnnenscheide, Schulter und Axilla |
| 83.19.10 ↔ | Durchtrennung eines Muskels, Kopf und Hals | 83.61.12 ↔ | Naht einer Sehnnenscheide, Oberarm und Ellenbogen |
| 83.19.11 ↔ | Durchtrennung eines Muskels, Schulter und Axilla | 83.62.10 ↔ | Sekundäre Naht einer Sehne, Kopf und Hals |
| 83.19.12 ↔ | Durchtrennung eines Muskels, Oberarm und Ellenbogen | 83.62.11 ↔ | Sekundäre Naht einer Sehne, Schulter und Axilla |
| 83.19.20 ↔ | Desinsertion von Muskel, Sehne und Faszie, Kopf und Hals | 83.62.12 ↔ | Sekundäre Naht einer Sehne, Oberarm und Ellenbogen |
| 83.19.21 ↔ | Desinsertion von Muskel, Sehne und Faszie, Schulter und Axilla | 83.64.10 ↔ | Sonstige Naht einer Sehne, Kopf und Hals |
| 83.19.22 ↔ | Desinsertion von Muskel, Sehne und Faszie, Oberarm und Ellenbogen | 83.64.11 ↔ | Sonstige Naht einer Sehne, Schulter und Axilla |
| | | 83.64.12 ↔ | Sonstige Naht einer Sehne, Oberarm und Ellenbogen |
| | | 83.65.10 ↔ | Sonstige Naht an Muskel oder Faszie, Kopf und Hals |
| | | 83.65.11 ↔ | Sonstige Naht an Muskel oder Faszie, Schulter und Axilla |
| | | 83.65.12 ↔ | Sonstige Naht an Muskel oder Faszie, Oberarm und Ellenbogen |
| | | 83.71.10 ↔ | Sehnenverlagerung, Kopf und Hals |
| | | 83.71.11 ↔ | Sehnenverlagerung, Schulter und Axilla |
| | | 83.71.12 ↔ | Sehnenverlagerung, Oberarm und Ellenbogen |
| | | 83.72.10 ↔ | Sehnenrückverlagerung, Kopf und Hals |
| | | 83.72.11 ↔ | Sehnenrückverlagerung, Schulter und Axilla |
| | | 83.72.12 ↔ | Sehnenrückverlagerung, Oberarm und Ellenbogen |
| | | 83.73.10 ↔ | Reinsertion einer Sehne, Kopf und Hals |
| | | 83.73.11 ↔ | Reinsertion einer Sehne, Schulter und Axilla |
| | | 83.73.12 ↔ | Reinsertion einer Sehne, Oberarm und Ellenbogen |
| | | 83.74.10 ↔ | Reinsertion eines Muskels, Kopf und Hals |
| | | 83.74.11 ↔ | Reinsertion eines Muskels, Schulter und Axilla |
| | | 83.74.12 ↔ | Reinsertion eines Muskels, Oberarm und Ellenbogen |
| | | 83.76.10 ↔ | Sonstige Sehnenreposition, Kopf und Hals |
| | | 83.76.11 ↔ | Sonstige Sehnenreposition, Schulter und Axilla |
| | | 83.76.12 ↔ | Sonstige Sehnenreposition, Oberarm und Ellenbogen |

| | |
|--|--|
| 83.77.10 ↔ Muskeltransfer oder -transplantation, Kopf und Hals | 83.88.31 ↔ Schaffung eines Sehnen transplantatlagers, Schulter und Axilla |
| 83.77.11 ↔ Muskeltransfer oder -transplantation, Schulter und Axilla | 83.88.32 ↔ Schaffung eines Sehnen transplantatlagers, Oberarm und Ellenbogen |
| 83.77.12 ↔ Muskeltransfer oder -transplantation, Oberarm und Ellenbogen | 83.88.40 ↔ Tenodese, Kopf und Hals |
| 83.78.10 ↔ Sehnen transfer, Kopf und Hals | 83.88.41 ↔ Tenodese, Schulter und Axilla |
| 83.78.11 ↔ Sehnen transfer, Schulter und Axilla | 83.88.42 ↔ Tenodese, Oberarm und Ellenbogen |
| 83.78.12 ↔ Sehnen transfer, Oberarm und Ellenbogen | 83.88.90 ↔ Sonstige plastische Operationen an der Sehne, Kopf und Hals |
| 83.81.10 ↔ Sehnen transplantation, Kopf und Hals | 83.88.91 ↔ Sonstige plastische Operationen an der Sehne, Schulter und Axilla |
| 83.81.11 ↔ Sehnen transplantation, Schulter und Axilla | 83.88.92 ↔ Sonstige plastische Operationen an der Sehne, Oberarm und Ellenbogen |
| 83.81.12 ↔ Sehnen transplantation, Oberarm und Ellenbogen | 83.89.10 ↔ Verlängerung, Verkürzung und Doppelung einer Faszie, Kopf und Hals |
| 83.82.10 ↔ Faszientransplantation, Kopf und Hals | 83.89.11 ↔ Verlängerung, Verkürzung und Doppelung einer Faszie, Schulter und Axilla |
| 83.82.11 ↔ Faszientransplantation, Schulter und Axilla | 83.89.12 ↔ Verlängerung, Verkürzung und Doppelung einer Faszie, Oberarm und Ellenbogen |
| 83.82.12 ↔ Faszientransplantation, Oberarm und Ellenbogen | 83.89.20 ↔ Deckung eines Defekts an einer Faszie, Kopf und Hals |
| 83.82.20 ↔ Transplantation eines lokalen Muskel- oder Faszienlappens, Kopf und Hals | 83.89.21 ↔ Deckung eines Defekts an einer Faszie, Schulter und Axilla |
| 83.82.21 ↔ Transplantation eines lokalen Muskel- oder Faszienlappens, Schulter und Axilla | 83.89.22 ↔ Deckung eines Defekts an einer Faszie, Oberarm und Ellenbogen |
| 83.82.22 ↔ Transplantation eines lokalen Muskel- oder Faszienlappens, Oberarm und Ellenbogen | 83.89.90 ↔ Sonstige plastische Operationen an der Faszie, Kopf und Hals |
| 83.82.30 ↔ Transplantation eines osteomyokutanen oder osteofasziokutanen Lappens, Kopf und Hals | 83.89.91 ↔ Sonstige plastische Operationen an der Faszie, Schulter und Axilla |
| 83.82.31 ↔ Transplantation eines osteomyokutanen oder osteofasziokutanen Lappens, Schulter und Axilla | 83.89.92 ↔ Sonstige plastische Operationen an der Faszie, Oberarm und Ellenbogen |
| 83.82.32 ↔ Transplantation eines osteomyokutanen oder osteofasziokutanen Lappens, Oberarm und Ellenbogen | 83.91.10 ↔ Lösung von Adhäsionen von Muskel, Sehne, Faszie und Bursa, Kopf und Hals |
| 83.85.10 ↔ Verlängerung von Muskel oder Sehne, Kopf und Hals | 83.91.11 ↔ Lösung von Adhäsionen von Muskel, Sehne, Faszie und Bursa, Schulter und Axilla |
| 83.85.11 ↔ Verlängerung von Muskel oder Sehne, Schulter und Axilla | 83.91.12 ↔ Lösung von Adhäsionen von Muskel, Sehne, Faszie und Bursa, Oberarm und Ellenbogen |
| 83.85.12 ↔ Verlängerung von Muskel oder Sehne, Oberarm und Ellenbogen | 83.99.10 ↔ Andere Operationen an Sehnen, Kopf und Hals |
| 83.85.20 ↔ Verkürzung von Muskel oder Sehne, Kopf und Hals | 83.99.11 ↔ Andere Operationen an Sehnen, Schulter und Axilla |
| 83.85.21 ↔ Verkürzung von Muskel oder Sehne, Schulter und Axilla | 83.99.12 ↔ Andere Operationen an Sehnen, Oberarm und Ellenbogen |
| 83.85.22 ↔ Verkürzung von Muskel oder Sehne, Oberarm und Ellenbogen | 83.99.20 ↔ Andere Operationen an Muskel, Faszie und Bursa, Kopf und Hals |
| 83.87.10 ↔ Muskelplastik, Kopf und Hals | 83.99.21 ↔ Andere Operationen an Muskel, Faszie und Bursa, Schulter und Axilla |
| 83.87.11 ↔ Muskelplastik, Schulter und Axilla | 83.99.22 ↔ Andere Operationen an Muskel, Faszie und Bursa, Oberarm und Ellenbogen |
| 83.87.12 ↔ Muskelplastik, Oberarm und Ellenbogen | |
| 83.88.10 ↔ Augmentation einer Sehne, Kopf und Hals | |
| 83.88.11 ↔ Augmentation einer Sehne, Schulter und Axilla | |
| 83.88.12 ↔ Augmentation einer Sehne, Oberarm und Ellenbogen | |
| 83.88.20 ↔ Sehnenersatzplastik, Kopf und Hals | |
| 83.88.21 ↔ Sehnenersatzplastik, Schulter und Axilla | |
| 83.88.22 ↔ Sehnenersatzplastik, Oberarm und Ellenbogen | |
| 83.88.30 ↔ Schaffung eines Sehnen transplantatlagers, Kopf und Hals | |

Prozedur I29-3

| | |
|---|--|
| 81.82.35 ↔ Plastische Rekonstruktion der Rotatorenmanschette, arthroskopisch | 81.83.35 ↔ Subchondrale Knocheneröffnung mit Einbringen eines azellulären Implantats, Humeroglenoidalgelenk, offen chirurgisch |
| 81.82.45 ↔ Plastische Rekonstruktion der Rotatorenmanschette, offen chirurgisch | 81.83.36 ↔ Subchondrale Knocheneröffnung mit Einbringen eines azellulären Implantats, Akromioklavikulargelenk, offen chirurgisch |
| 81.83.30 ↔ Subchondrale Knocheneröffnung mit Einbringen eines azellulären Implantats, Humeroglenoidalgelenk, arthroskopisch | 83.81.11 ↔ Sehnen transplantation, Schulter und Axilla |
| 81.83.31 ↔ Subchondrale Knocheneröffnung mit Einbringen eines azellulären Implantats, Akromioklavikulargelenk, arthroskopisch | |

Prozedur I29-4

| | |
|--|--|
| 78.01.11 ↔ Knochentransplantation an Skapula und Klavikula, gefäßgestielt ohne mikrovasculärer Anastomose | 83.71.10 ↔ Sehnenverlagerung, Kopf und Hals |
| 78.01.13 ↔ Knorpel-Knochentransplantation an Skapula und Klavikula, autogen und allogenen | 83.71.11 ↔ Sehnenverlagerung, Schulter und Axilla |
| 78.01.14 ↔ Knochentransplantation an Skapula und Klavikula, autogen, Spongiosa und kortikospongiöser Span | 83.71.12 ↔ Sehnenverlagerung, Oberarm und Ellenbogen |
| 78.01.15 ↔ Knochentransplantation an Skapula und Klavikula, allogenen oder xenogenen, Spongiosa und kortikospongiöser Span | 83.76.10 ↔ Sonstige Sehnenreposition, Kopf und Hals |
| 78.01.18 ↔ Knochentransplantation an Skapula und Klavikula, allogenen oder xenogenen, Röhrenknochen | 83.76.11 ↔ Sonstige Sehnenreposition, Schulter und Axilla |
| 81.23 ↔ Schulter-Arthrodese | 83.76.12 ↔ Sonstige Sehnenreposition, Oberarm und Ellenbogen |
| 81.82.09 ↔ Plastische Rekonstruktion und Refixation am Kapselbandapparat des Schultergelenks, sonstige | 83.78.10 ↔ Sehnentransfer, Kopf und Hals |
| 81.82.31 ↔ Refixation des Labrum glenoidale, arthroskopisch | 83.78.11 ↔ Sehnentransfer, Schulter und Axilla |
| 81.82.33 ↔ Kapselraffung mit Fixation am Glenoid, arthroskopisch | 83.78.12 ↔ Sehnentransfer, Oberarm und Ellenbogen |
| 81.82.34 ↔ Implantation Ballon-Implantat als Abstandhalter am Schultergelenk, arthroskopisch | 83.81.10 ↔ Sehnenreposition, Kopf und Hals |
| 81.82.41 ↔ Refixation des Labrum glenoidale, offen chirurgisch | 83.81.12 ↔ Sehnenreposition, Oberarm und Ellenbogen |
| 81.82.42 ↔ Vordere und hintere Pfannenrandplastik, Schultergelenk, offen chirurgisch | 83.82.10 ↔ Fasziereposition, Kopf und Hals |
| 81.82.43 ↔ Vordere und hintere Kapselplastik, Schultergelenk, offen chirurgisch | 83.82.11 ↔ Fasziereposition, Schulter und Axilla |
| 81.82.46 ↔ Plastische Rekonstruktion der Rotatorenmanschette, Transfer der Sehne des Musculus latissimus dorsi | 83.82.12 ↔ Fasziereposition, Oberarm und Ellenbogen |
| 81.82.47 ↔ Plastische Rekonstruktion der Rotatorenmanschette, Transfer der Sehne des Musculus pectoralis major | 83.82.20 ↔ Transplantation eines lokalen Muskel- oder Fasziereposition, Kopf und Hals |
| | 83.82.21 ↔ Transplantation eines lokalen Muskel- oder Fasziereposition, Schulter und Axilla |
| | 83.82.22 ↔ Transplantation eines lokalen Muskel- oder Fasziereposition, Oberarm und Ellenbogen |
| | 83.82.30 ↔ Transplantation eines osteomyokutanen oder osteofasziokutanen Lappens, Kopf und Hals |
| | 83.82.31 ↔ Transplantation eines osteomyokutanen oder osteofasziokutanen Lappens, Schulter und Axilla |
| | 83.82.32 ↔ Transplantation eines osteomyokutanen oder osteofasziokutanen Lappens, Oberarm und Ellenbogen |

ADRG I30**Komplexe Eingriffe am Kniegelenk**

Prozedur in Tabelle I30-1 und mindestens eine Prozedur in Tabelle I30-2 oder Prozedur in Tabelle I30-3

DRG I30A**Komplexe Eingriffe am Kniegelenk mit aufwendigem Eingriff oder mehrzeitiger Eingriff**

Prozedur in Tabelle I30-4 oder mindestens zwei Behandlungen, die mindestens einen Tag auseinander liegen in [mindestens zwei Prozeduren in Tabelle I30-1]

DRG I30B**Komplexe Eingriffe am Kniegelenk, Alter < 18 Jahre**

Alter < 18 Jahre

DRG I30C**Komplexe Eingriffe am Kniegelenk, Alter > 17 Jahre****Prozedur I30-1**

| | |
|--|---|
| 77.16.10 ↔ Sonstige Knocheninzision ohne Knochendurchtrennung an der Patella, Exploration und Knochenbohrung | 77.67.21 ↔ Débridement an Fibula |
| 77.16.11 ↔ Sonstige Knocheninzision ohne Knochendurchtrennung an der Patella, Fremdkörperentfernung | 77.67.99 ↔ Lokale Exzision und Destruktion von Knochenläsion oder -gewebe an Tibia und Fibula, sonstige |
| 77.16.12 ↔ Sonstige Knocheninzision ohne Knochendurchtrennung an der Patella, Einlage und Entfernung eines Medikamententrägers | 77.86 ↔ Sonstige partielle Knochenresektion aus der Patella |
| 77.16.13 ↔ Sonstige Knocheninzision ohne Knochendurchtrennung an der Patella, Drainage | 77.96 ↔ Totale Patella-Resektion |
| 77.66.20 ↔ Débridement an der Patella | 78.56.00 ↔ Innere Knochenfixation ohne Reposition der Fraktur an der Patella, n.n.bez. |
| 77.66.99 ↔ Lokale Exzision und Destruktion von Knochenläsion oder -gewebe an der Patella, sonstige | 78.56.10 ↔ Revision von Osteosynthesematerial ohne Materialersatz an der Patella |
| 77.67.10 ↔ Lokale Exzision und Destruktion von Knochenläsion oder -gewebe an Tibia | 78.56.99 ↔ Innere Knochenfixation ohne Reposition der Fraktur an der Patella, sonstige |
| 77.67.11 ↔ Lokale Exzision und Destruktion von Knochenläsion oder -gewebe an Fibula | 78.96 ↔ Einsetzen eines Knochenwachstumsstimulators an der Patella |
| 77.67.20 ↔ Débridement an Tibia | 79.59.10 ↔ Offene Reposition einer Epiphysendiastase an der Patella |
| | 79.86.00 ↔ Offene Reposition einer Luxation des Knies, n.n.bez. |
| | 79.86.10 ↔ Offene Reposition einer Luxation des proximalen Tibiofibulargelenks |
| | 79.86.19 ↔ Offene Reposition einer Luxation des Kniegelenks |

| | |
|---|--|
| 79.86.99 ↔ Offene Reposition einer Luxation des Knies, sonstige | 81.47.30 ↔ Sonstige Refixation und Naht am Kapselbandapparat des Kniegelenks |
| 80.16.00 ↔ Sonstige Arthrotomie des Knies, n.n.bez. | 81.47.31 ↔ Sonstige Bandplastik am Kniegelenk, offen chirurgisch |
| 80.16.10 ↔ Arthroskopische Arthrotomie des Kniegelenks, Gelenkspülung mit Drainage | 81.47.40 ↔ Sonstige Rekonstruktion am Kniegelenk, Patella und ihr Halteapparat |
| 80.16.11 ↔ Arthroskopische Arthrotomie des Kniegelenks, Entfernung freier Gelenkkörper | 81.55 ↔ Revision ohne Ersatz einer Knieendoprothese |
| 80.16.12 ↔ Arthroskopische Arthrotomie des Kniegelenks, Einlegen oder Entfernen eines Medikamententrägers | 81.95.10 ↔ Naht des vorderen Kreuzbandes des Knies, arthroskopisch |
| 80.16.20 ↔ Arthrotomie des Kniegelenks, Gelenkspülung mit Drainage | 81.95.11 ↔ Naht des vorderen Kreuzbandes des Knies, offen chirurgisch |
| 80.16.21 ↔ Sonstige Arthrotomie des Knies, Arthrotomie des Kniegelenks, Entfernung freier Gelenkkörper | 81.95.12 ↔ Naht des hinteren Kreuzbandes des Knies, arthroskopisch |
| 80.16.99 ↔ Sonstige Arthrotomie des Knies, sonstige | 81.95.13 ↔ Naht des hinteren Kreuzbandes des Knies, offen chirurgisch |
| 80.46.10 ↔ Durchtrennung von Gelenkkapsel, Ligament oder Knorpel am Kniegelenk | 81.95.14 ↔ Naht des medialen Kapselbandapparates mit Einbezug des Meniskus, arthroskopisch |
| 80.46.20 ↔ Durchtrennung von Gelenkkapsel, Ligament oder Knorpel am proximalen Tibiofibulargelenk | 81.95.15 ↔ Naht des medialen Kapselbandapparates mit Einbezug des Meniskus, offen chirurgisch |
| 80.46.99 ↔ Durchtrennung von Gelenkkapsel, Ligament oder Knorpel am Knie, sonstige | 81.95.16 ↔ Naht des lateralen Kapselbandapparates des Knies, arthroskopisch |
| 80.6X.00 ↔ Meniskektomie am Knie, n.n.bez. | 81.95.17 ↔ Naht des lateralen Kapselbandapparates des Knies, offen chirurgisch |
| 80.6X.10 ↔ Meniskektomie am Knie, arthroskopisch, partiell | 81.95.18 ↔ Naht des dorsalen Kapselbandapparates des Knies, offen chirurgisch |
| 80.6X.11 ↔ Meniskektomie am Knie, arthroskopisch, total | 81.99.1A ↔ Arthroskopische Revision eines Gelenkes, Kniegelenk |
| 80.6X.20 ↔ Meniskektomie am Knie, offen chirurgisch, partiell | 81.99.1B ↔ Arthroskopische Revision eines Gelenkes, Proximales Tibiofibulargelenk |
| 80.6X.21 ↔ Meniskektomie am Knie, offen chirurgisch, total | 81.99.2A ↔ Offen chirurgische Revision eines Gelenkes, Kniegelenk |
| 80.6X.99 ↔ Meniskektomie am Knie, sonstige | 81.99.2B ↔ Offen chirurgische Revision eines Gelenkes, Proximales Tibiofibulargelenk |
| 80.76.00 ↔ Synovektomie am Knie, n.n.bez. | 81.99.3A ↔ Arthroskopische Operation am Gelenkknorpel und an den Menisken, Kniegelenk |
| 80.76.10 ↔ Arthroskopische Synovektomie am Kniegelenk | 81.99.3B ↔ Arthroskopische Operation am Gelenkknorpel, Proximales Tibiofibulargelenk |
| 80.76.11 ↔ Arthroskopische Synovektomie am proximalen Tibiofibulargelenk | 81.99.4A ↔ Offen chirurgische Operation am Gelenkknorpel und an den Menisken, Kniegelenk |
| 80.76.20 ↔ Offene Synovektomie am Kniegelenk | 81.99.4B ↔ Offen chirurgische Operation am Gelenkknorpel, Proximales Tibiofibulargelenk |
| 80.76.21 ↔ Offene Synovektomie am proximalen Tibiofibulargelenk | 81.99.5A ↔ Arthrorise und Temporäre Fixation eines Gelenkes, Kniegelenk |
| 80.76.99 ↔ Synovektomie am Knie, sonstige | 81.99.5B ↔ Arthrorise und Temporäre Fixation eines Gelenkes, Proximales Tibiofibulargelenk |
| 80.86.00 ↔ Sonstige lokale Exzision oder Destruktion einer Gelenkläsion am Knie, n.n.bez. | 81.99.82 ↔ Sonstige arthroskopische Operationen an Gelenken und Gelenkstrukturen, Kniegelenk |
| 80.86.10 ↔ Arthroskopische lokale Exzision oder Destruktion am Kniegelenk | 81.99.9A ↔ Sonstige offen chirurgische Operationen an Gelenken und Gelenkknorpel, Proximales Tibiofibulargelenk |
| 80.86.11 ↔ Débridement am Kniegelenk | 81.9A.1C ↔ Knorpeltransplantation und Implantation von in-vitro hergestellten Gewebekulturen, Kniegelenk, arthroskopisch |
| 80.86.12 ↔ Zystenexstirpation am Kniegelenk | 81.9A.2C ↔ Knorpeltransplantation und Implantation von in-vitro hergestellten Gewebekulturen, Kniegelenk, offen chirurgisch |
| 80.86.13 ↔ Exzision eines Meniskusganglions am Kniegelenk | 81.9A.5C ↔ Knorpeltransplantation mit OATS [osteoarticular transfer system]-Verfahren, Mosaikplastik, am Kniegelenk, arthroskopisch |
| 80.86.99 ↔ Sonstige lokale Exzision oder Destruktion einer Gelenkläsion am Knie, sonstige | 81.9A.6C ↔ Knorpeltransplantation mit OATS [osteoarticular transfer system]-Verfahren, Mosaikplastik, am Kniegelenk, offen chirurgisch |
| 81.47.10 ↔ Refixation eines osteochondralen Fragmentes am Kniegelenk | |
| 81.47.11 ↔ Refixation eines osteochondralen Fragmentes am Kniegelenk, arthroskopisch | |
| 81.47.12 ↔ Subchondrale Spongiosoplastik am Kniegelenk | |
| 81.47.13 ↔ Subchondrale Spongiosoplastik am Kniegelenk, arthroskopisch | |
| 81.47.14 ↔ Meniskusrefixation, offen chirurgisch | |
| 81.47.15 ↔ Meniskusrefixation, arthroskopisch | |
| 81.47.19 ↔ Knöcherne Refixation eines Kreuzbandes, offen chirurgisch | |
| 81.47.20 ↔ Knöcherne Refixation eines Kreuzbandes, arthroskopisch | |
| 81.47.23 ↔ Subchondrale Knocheneröffnung am Kniegelenk, offen chirurgisch | |
| 81.47.24 ↔ Subchondrale Knocheneröffnung am Kniegelenk, arthroskopisch | |
| 81.47.25 ↔ Subchondrale Knocheneröffnung am Kniegelenk mit Einbringen eines azellulären Implantats, arthroskopisch | |
| 81.47.27 ↔ Resektionsarthroplastik am Kniegelenk | |
| 81.47.28 ↔ Subchondrale Knocheneröffnung am Kniegelenk mit Einbringen eines azellulären Implantats, offen chirurgisch | |

Prozedur I30-2

- | | |
|--|---|
| 78.16.10 ↔ Geschlossene Reposition einer Fraktur der Patella mit Knochenfixation durch Fixateur externe | 81.9A.3H ‡↔ Autogene matrixinduzierte Chondrozytentransplantation an Gelenken, Metatarsophalangealgelenk, arthroskopisch |
| 78.16.11 ↔ Offene Reposition einer Fraktur der Patella mit Knochenfixation durch Fixateur externe | 81.9A.3I ‡↔ Autogene matrixinduzierte Chondrozytentransplantation an Gelenken, Zehengelenk, arthroskopisch |
| 78.16.99 ↔ Anlegen eines Fixateur externe an der Patella (inkl. Reposition von Frakturen), sonstige | 81.9A.3J ‡↔ Autogene matrixinduzierte Chondrozytentransplantation an Gelenken, sonstige Gelenke, arthroskopisch |
| 79.19.30 ↔ Geschlossene Reposition einer Fraktur der Patella mit innerer Knochenfixation | 81.9A.41 ‡↔ Autogene matrixinduzierte Chondrozytentransplantation an Gelenken, Humero Glenoidalgelenk, offen chirurgisch |
| 79.29.30 ↔ Offene Reposition einer Fraktur der Patella ohne innere Knochenfixation | 81.9A.42 ‡↔ Autogene matrixinduzierte Chondrozytentransplantation an Gelenken, Akromioklavikulargelenk, offen chirurgisch |
| 79.36.40 ↔ Offene Reposition einer Mehrfragmentfraktur sonstiger Teile der Tibia mit innerer Knochenfixation | 81.9A.43 ‡↔ Autogene matrixinduzierte Chondrozytentransplantation an Gelenken, Sternoklavikulargelenk, offen chirurgisch |
| 79.36.50 ↔ Offene Reposition einer einfachen Fraktur der proximalen Fibula mit innerer Knochenfixation | 81.9A.44 ‡↔ Autogene matrixinduzierte Chondrozytentransplantation an Gelenken, Ellenbogen, offen chirurgisch |
| 79.36.51 ↔ Offene Reposition einer Mehrfragmentfraktur der proximalen Fibula mit innerer Knochenfixation | 81.9A.46 ‡↔ Autogene matrixinduzierte Chondrozytentransplantation an Gelenken, Handgelenk, offen chirurgisch |
| 79.36.99 ↔ Offene Reposition einer Fraktur an Tibia und Fibula mit innerer Knochenfixation, sonstige | 81.9A.4A ‡↔ Autogene matrixinduzierte Chondrozytentransplantation an Gelenken, Iliosakralgelenk, offen chirurgisch |
| 79.39.40 ↔ Offene Reposition einer Fraktur der Patella mit innerer Knochenfixation | 81.9A.4B ‡↔ Autogene matrixinduzierte Chondrozytentransplantation an Gelenken, Hüftgelenk, offen chirurgisch |
| 81.9A.31 ‡↔ Autogene matrixinduzierte Chondrozytentransplantation an Gelenken, Humero Glenoidalgelenk, arthroskopisch | 81.9A.4C ‡↔ Autogene matrixinduzierte Chondrozytentransplantation an Gelenken, Kniegelenk, offen chirurgisch |
| 81.9A.32 ‡↔ Autogene matrixinduzierte Chondrozytentransplantation an Gelenken, Akromioklavikulargelenk, arthroskopisch | 81.9A.4D ‡↔ Autogene matrixinduzierte Chondrozytentransplantation an Gelenken, Proximales Tibiofibulargelenk, offen chirurgisch |
| 81.9A.33 ‡↔ Autogene matrixinduzierte Chondrozytentransplantation an Gelenken, Sternoklavikulargelenk, arthroskopisch | 81.9A.4E ‡↔ Autogene matrixinduzierte Chondrozytentransplantation an Gelenken, oberes Sprunggelenk, offen chirurgisch |
| 81.9A.34 ‡↔ Autogene matrixinduzierte Chondrozytentransplantation an Gelenken, Ellenbogen, arthroskopisch | 81.9A.4F ‡↔ Autogene matrixinduzierte Chondrozytentransplantation an Gelenken, unteres Sprunggelenk, offen chirurgisch |
| 81.9A.36 ‡↔ Autogene matrixinduzierte Chondrozytentransplantation an Gelenken, Handgelenk, arthroskopisch | 81.9A.4G ‡↔ Autogene matrixinduzierte Chondrozytentransplantation an Gelenken, andere Tarsalgelenke und Tarsometatarsalgelenke, offen chirurgisch |
| 81.9A.3A ‡↔ Autogene matrixinduzierte Chondrozytentransplantation an Gelenken, Iliosakralgelenk, arthroskopisch | 81.9A.4H ‡↔ Autogene matrixinduzierte Chondrozytentransplantation an Gelenken, Metatarsophalangealgelenk, offen chirurgisch |
| 81.9A.3B ‡↔ Autogene matrixinduzierte Chondrozytentransplantation an Gelenken, Hüftgelenk, arthroskopisch | 81.9A.4I ‡↔ Autogene matrixinduzierte Chondrozytentransplantation an Gelenken, Zehengelenk, offen chirurgisch |
| 81.9A.3C ‡↔ Autogene matrixinduzierte Chondrozytentransplantation an Gelenken, Kniegelenk, arthroskopisch | 81.9A.4J ‡↔ Autogene matrixinduzierte Chondrozytentransplantation an Gelenken, sonstige Gelenke, offen chirurgisch |
| 81.9A.3D ‡↔ Autogene matrixinduzierte Chondrozytentransplantation an Gelenken, Proximales Tibiofibulargelenk, arthroskopisch | |
| 81.9A.3E ‡↔ Autogene matrixinduzierte Chondrozytentransplantation an Gelenken, oberes Sprunggelenk, arthroskopisch | |
| 81.9A.3F ‡↔ Autogene matrixinduzierte Chondrozytentransplantation an Gelenken, unteres Sprunggelenk, arthroskopisch | |
| 81.9A.3G ‡↔ Autogene matrixinduzierte Chondrozytentransplantation an Gelenken, andere Tarsalgelenke und Tarsometatarsalgelenke, arthroskopisch | |

Prozedur I30-3

- | | |
|--|---|
| 78.06.20 ↔ Knochentransplantation an der Patella, gefäßgestielt, ohne mikrovaskuläre Anastomose | 79.36.12 ↔ Offene Reposition einer einfachen Fraktur der proximalen Tibia mit sonstiger innerer Knochenfixation |
| 79.36.10 ↔ Offene Reposition einer einfachen Fraktur der proximalen Tibia mit innerer Knochenfixation durch (Blount-)Klammern oder intramedullären Draht | 79.36.13 ↔ Offene Reposition einer Mehrfragmentfraktur der proximalen Tibia mit innerer Knochenfixation durch (Blount-)Klammern |
| 79.36.11 ↔ Offene Reposition einer einfachen Fraktur der proximalen Tibia mit innerer Knochenfixation durch Schraube | |

| | |
|---|--|
| 79.36.14 ↔ Offene Reposition einer Mehrfragmentfraktur der proximalen Tibia mit sonstiger innerer Knochenfixation | 81.45.19 ↔ Sonstige Rekonstruktion an den Kreuzbändern, arthroskopisch |
| 81.42 ↔ Five-in-one Rekonstruktion am Kniegelenk | 81.45.20 ↔ Rekonstruktion des vorderen Kreuzbandes mit autogener Patellarsehne, offen chirurgisch |
| 81.43 ↔ Rekonstruktion am Kniegelenk nach unhappy triad | 81.45.21 ↔ Rekonstruktion des hinteren Kreuzbandes mit autogener Patellarsehne, offen chirurgisch |
| 81.44.10 ↔ Stabilisierung der Patella, Retinakulumspaltung, lateral | 81.45.22 ↔ Rekonstruktion des vorderen Kreuzbandes mit Semitendinosus- und Gracilis-Sehne, offen chirurgisch |
| 81.44.11 ↔ Stabilisierung der Patella, Retinakulumspaltung, lateral mit Zügelungsoperation | 81.45.23 ↔ Rekonstruktion des hinteren Kreuzbandes mit Semitendinosus- und Gracilis-Sehne, offen chirurgisch |
| 81.44.12 ↔ Stabilisierung der Patella, Verlagerung des Patellarsehnenansatzes | 81.45.24 ↔ Rekonstruktion des vorderen Kreuzbandes mit alloplastischem Bandersatz und alloplastischer Bandunterstützung, offen chirurgisch |
| 81.44.13 ↔ Stabilisierung der Patella, Verlagerung des Patellarsehnenansatzes mit Knochenspan | 81.45.29 ↔ Sonstige Rekonstruktion an den Kreuzbändern, offen chirurgisch |
| 81.44.14 ↔ Stabilisierung der Patella mittels MPFL [Mediales Patello-Femorales Ligament]-Plastik | 81.45.99 ↔ Sonstige Rekonstruktion an den Kreuzbändern, sonstige |
| 81.44.99 ↔ Stabilisierung der Patella, sonstige | 81.47.16 ↔ Meniskustransplantation |
| 81.45.10 ↔ Rekonstruktion des vorderen Kreuzbandes mit autogener Patellarsehne, arthroskopisch | 81.47.60 ↔ Trochleoplastik am Kniegelenk mit Arthrotomie, Osteotomie des distalen Femurs mit oder ohne subchondraler Spongiosaplastik |
| 81.45.11 ↔ Rekonstruktion des hinteren Kreuzbandes mit autogener Patellarsehne, arthroskopisch | 83.86 ↔ Quadrizepssehnen-Rekonstruktion |
| 81.45.12 ↔ Rekonstruktion des vorderen Kreuzbandes mit Semitendinosus- und Gracilis-Sehne, arthroskopisch | |
| 81.45.13 ↔ Rekonstruktion des hinteren Kreuzbandes mit Semitendinosus- und Gracilis-Sehne, arthroskopisch | |
| 81.45.14 ↔ Rekonstruktion des vorderen Kreuzbandes mit alloplastischem Bandersatz und alloplastischer Bandunterstützung, arthroskopisch | |

Prozedur I30-4

81.47.16 ↔ Meniskustransplantation

ADRG I31

Komplexe Eingriffe an Ellenbogen und Unterarm

Prozedur in Tabelle I31-1

DRG I31A

Komplexe Eingriffe an Ellenbogen und Unterarm mit beidseitigem oder mehrzeitigem Eingriff oder Eingriff an mehreren Lokalisationen oder bestimmtem Eingriff oder bestimmten Verfahren

Beidseitige Prozedur in Tabelle I31-1 oder Eingriff an mehreren Lokalisationen oder mindestens zwei Behandlungen, die mindestens einen Tag auseinander liegen in [mindestens zwei Prozeduren in Tabelle I31-1] oder mindestens eine Prozedur in Tabelle I31-2

DRG I31B

Komplexe Eingriffe an Ellenbogen und Unterarm

Prozedur I31-1

| | |
|---|---|
| 77.23 ↔ Keilosteotomie an Radius und Ulna | 78.13.10 ↔ Geschlossene Reposition einer distalen Radiusfraktur mit Knochenfixation durch Fixateur externe |
| 77.33.00 ↔ Sonstige Knochendurchtrennung an Radius und Ulna, n.n.bez. | 78.13.11 ↔ Geschlossene Reposition einer sonstigen Radiusfraktur mit Knochenfixation durch Fixateur externe |
| 77.33.10 ↔ Kortikotomie bei Segmenttransport an Radius und Ulna | 78.13.12 ↔ Offene Reposition einer distalen Radiusfraktur mit Knochenfixation durch Fixateur externe |
| 77.33.11 ↔ Komplexe (mehrdimensionale) Osteotomie (mit Achsenkorrektur) an Radius und Ulna | 78.13.13 ↔ Offene Reposition einer sonstigen Radiusfraktur mit Knochenfixation durch Fixateur externe |
| 77.33.20 ↔ Knochendurchtrennung an distaler Ulna und Ulnaschaft | 78.13.20 ↔ Geschlossene Reposition einer Ulnafraktur mit Knochenfixation durch Fixateur externe |
| 77.33.99 ↔ Sonstige Knochendurchtrennung an Radius und Ulna, sonstige | 78.13.99 ↔ Anlegen eines Fixateur externe an Radius und Ulna (inkl. Reposition von Frakturen), sonstige |
| 77.83 ↔ Sonstige partielle Knochenresektion an Radius und Ulna | 78.23.00 ↔ Verkürzungsosteotomie an Radius und Ulna, n.n.bez. |
| 77.93 ↔ Totale Resektion von Radius und Ulna | 78.23.10 ↔ Temporäre Epiphyseodese an Radius und Ulna |
| 78.03.11 ↔ Knochentransplantation an Radius und Ulna, gefäßgestielt ohne mikrovaskulärer Anastomose | 78.23.11 ↔ Permanente Epiphyseodese an Radius und Ulna |
| 78.03.13 ↔ Knorpel-Knochentransplantation an Radius und Ulna, autogen und allogene | 78.23.12 ↔ Therapeutische Epiphyseolyse an Radius und Ulna |
| | 78.23.99 ↔ Verkürzungsosteotomie an Radius und Ulna, sonstige |

| | | | |
|------------|--|------------|--|
| 78.43 ↔ | Sonstige plastische Rekonstruktion an Radius und Ulna | 80.32.99 ↔ | Gelenkbiopsie am Ellenbogen, sonstige |
| 78.53.00 ↔ | Innere Knochenfixation ohne Reposition der Fraktur an Radius und Ulna, n.n.bez. | 80.42 ↔ | Durchtrennung von Gelenkkapsel, Ligament oder Knorpel am Ellenbogen |
| 78.53.10 ↔ | Revision von Osteosynthesematerial ohne Materialersatz an Radius | 80.72.00 ↔ | Synovektomie am Ellenbogen, n.n.bez. |
| 78.53.20 ↔ | Revision von Osteosynthesematerial ohne Materialersatz an Ulna | 80.72.10 ↔ | Arthroskopische Synovektomie am Ellenbogen |
| 78.53.99 ↔ | Innere Knochenfixation ohne Reposition der Fraktur an Radius und Ulna, sonstige | 80.72.20 ↔ | Offene Synovektomie am Ellenbogen |
| 78.93 ↔ | Einsetzen eines Knochenwachstumsstimulators an Radius und Ulna | 80.72.99 ↔ | Synovektomie am Ellenbogen, sonstige |
| 79.22.00 ↔ | Offene Reposition einer Fraktur an Radius und Ulna ohne innere Knochenfixation, n.n.bez. | 80.82.00 ↔ | Sonstige lokale Exzision oder Destruktion einer Gelenkläsion am Ellenbogen, n.n.bez. |
| 79.22.10 ↔ | Offene Reposition einer distalen Radiusfraktur ohne innere Knochenfixation | 80.82.10 ↔ | Arthroskopische lokale Exzision oder Destruktion einer Gelenkläsion am Ellenbogen |
| 79.22.19 ↔ | Offene Reposition einer sonstigen Radiusfraktur ohne innere Knochenfixation | 80.82.11 ↔ | Débridement am Ellenbogengelenk |
| 79.22.20 ↔ | Offene Reposition einer Ulnafraktur ohne innere Knochenfixation | 80.82.12 ↔ | Zystenexstirpation am Ellenbogengelenk |
| 79.22.99 ↔ | Offene Reposition einer Fraktur an Radius und Ulna ohne innere Knochenfixation, sonstige | 80.82.99 ↔ | Sonstige lokale Exzision oder Destruktion einer Gelenkläsion am Ellenbogen, sonstige |
| 79.32.00 ↔ | Offene Reposition einer Fraktur an Radius und Ulna mit innerer Knochenfixation, n.n.bez. | 81.24 ↔ | Ellenbogen-Arthrodese |
| 79.32.10 ↔ | Offene Reposition einer distalen Radiusfraktur mit innerer Knochenfixation | 81.85.00 ↔ | Sonstige Rekonstruktion am Ellenbogen, n.n.bez. |
| 79.32.19 ↔ | Offene Reposition einer sonstigen Radiusfraktur mit innerer Knochenfixation | 81.85.10 ↔ | Refixation eines osteochondralen Fragmentes am Ellenbogen, arthroskopisch |
| 79.32.29 ↔ | Offene Reposition einer Ulnafraktur mit innerer Knochenfixation | 81.85.11 ↔ | Refixation eines osteochondralen Fragmentes am Ellenbogen, offen chirurgisch |
| 79.32.99 ↔ | Offene Reposition einer Fraktur an Radius und Ulna mit innerer Knochenfixation, sonstige | 81.85.18 ↔ | Subchondrale Knocheneröffnung am Ellenbogen, arthroskopisch |
| 79.52.00 ↔ | Offene Reposition einer Epiphysendiastrase an Radius und Ulna, n.n.bez. | 81.85.19 ↔ | Subchondrale Knocheneröffnung am Ellenbogen, offen chirurgisch |
| 79.52.10 ↔ | Offene Reposition einer Epiphysendiastrase am distalen Radius | 81.85.20 ↔ | Subchondrale Knocheneröffnung am Ellenbogen mit Einbringen eines azellulären Implantats, arthroskopisch |
| 79.52.20 ↔ | Offene Reposition einer sonstigen Epiphysendiastrase an Radius und Ulna | 81.85.21 ↔ | Resektionsarthroplastik am Ellenbogengelenk |
| 79.52.99 ↔ | Offene Reposition einer Epiphysendiastrase an Radius und Ulna, sonstige | 81.85.22 ↔ | Subchondrale Knocheneröffnung am Ellenbogen mit Einbringen eines azellulären Implantats, offen chirurgisch |
| 79.62 ↔ | Débridement einer offenen Fraktur an Radius und Ulna | 81.85.31 ↔ | Sonstige Rekonstruktion am Ellenbogen, Radiuskopffprothese |
| 79.82 ↔ | Offene Reposition einer Luxation des Ellenbogens | 81.85.99 ↔ | Sonstige Rekonstruktion am Ellenbogen, sonstige |
| 80.12.00 ↔ | Sonstige Arthrotomie des Ellenbogens, n.n.bez. | 81.96.2D ↔ | Sonstige Rekonstruktion an Gelenken, Handgelenk, Ulnakopffprothese |
| 80.12.10 ↔ | Arthroskopische Arthrotomie des Ellenbogens, Gelenkspülung mit Drainage | 81.99.14 ↔ | Arthroskopische Revision eines Gelenkes, Ellenbogen |
| 80.12.11 ↔ | Arthroskopische Arthrotomie des Ellenbogens, Entfernung freier Gelenkkörper | 81.99.24 ↔ | Offen chirurgische Revision eines Gelenkes, Ellenbogen |
| 80.12.12 ↔ | Arthroskopische Arthrotomie des Ellenbogens, Einlegen oder Entfernen eines Medikamententrägers | 81.99.34 ↔ | Arthroskopische Operation am Gelenkknorpel, Ellenbogen |
| 80.12.20 ↔ | Arthrotomie des Ellenbogens, Gelenkspülung mit Drainage | 81.99.44 ↔ | Offen chirurgische Operation am Gelenkknorpel, Ellenbogen |
| 80.12.21 ↔ | Arthrotomie des Ellenbogens, Entfernung freier Gelenkkörper | 81.99.54 ↔ | Arthrorise und Temporäre Fixation eines Gelenkes, Ellenbogen |
| 80.12.99 ↔ | Sonstige Arthrotomie des Ellenbogens, sonstige | 81.99.94 ↔ | Sonstige offen chirurgische Operationen an Gelenken und Gelenkknorpel, Ellenbogen |
| 80.22 ↔ | Arthroskopie des Ellenbogens | 81.99.95 ↔ | Sonstige offen chirurgische Operationen an Gelenken und Gelenkknorpel, proximales Radioulnargelenk |
| 80.32.20 ↔ | Arthroskopische Gelenkbiopsie am Ellenbogen | 81.9A.14 ↔ | Knorpeltransplantation und Implantation von in-vitro hergestellten Gewebekulturen, Ellenbogen, arthroskopisch |
| 80.32.30 ↔ | Offene Gelenkbiopsie am Ellenbogen | 81.9A.24 ↔ | Knorpeltransplantation und Implantation von in-vitro hergestellten Gewebekulturen, Ellenbogen, offen chirurgisch |

Prozedur I31-2

| | | | |
|-------------|---|-------------|--|
| 00.9A.61 †↔ | Verwendung von präoperativ patientenindividuell mittels 3D-Bildgebung gefertigten Implantaten | 00.9A.64 †↔ | Verwendung von präoperativ patientenindividuell mittels 3D-Bildgebung sowie 3D-Drucker gefertigte Implantate |
| 00.9A.62 †↔ | Verwendung von präoperativ patientenindividuell mittels 3D-Bildgebung angepassten Implantaten | 77.33.11 ↔ | Komplexe (mehrdimensionale) Osteotomie (mit Achsenkorrektur) an Radius und Ulna |
| 00.9A.63 †↔ | Intraoperative Anwendung von präoperativ mittels 3D-Bildgebung individuell gefertigter Schablonen zur Navigation (beinhaltet: Schnitt, Bohrung, Positionierung) | 77.93 ↔ | Totale Resektion von Radius und Ulna |
| | | 78.03.11 ↔ | Knochentransplantation an Radius und Ulna, gefässgestielt ohne mikrovaskulärer Anastomose |

78.03.13 ↔ Knorpel-Knochen transplantation an Radius und Ulna, autogen und allogene

ADRG I32**Eingriffe an Handgelenk und Hand**

(Hauptdiagnose in Tabelle I32-1 und Prozedur in Tabelle I32-4) oder mindestens eine Prozedur in Tabelle I32-5

DRG I32A**Eingriffe an Handgelenk und Hand mit mehrzeitigem komplexen Eingriff und KBH der Hand ab 7 Behandlungstage und mehr oder Eingriff an mehreren Lokalisationen, mehr als ein Belegungstag**

(Verweildauer > 1 Tag) und (mindestens zwei Behandlungen, die mindestens einen Tag auseinander liegen in [mindestens zwei Prozeduren in Tabelle I32-6] oder mindestens eine Prozedur in Tabelle I32-7 oder mindestens zwei Behandlungen, die mindestens einen Tag auseinander liegen in [mindestens zwei Prozeduren in Tabelle I32-8]) und (Prozedur in Tabelle I32-9 oder Eingriff an mehreren Lokalisationen)

DRG I32B**Eingriffe an Handgelenk und Hand mit mehrzeitigem komplexen Eingriff oder Handgelenkersatz, mehr als ein Belegungstag**

(Verweildauer > 1 Tag) und (mindestens zwei Behandlungen, die mindestens einen Tag auseinander liegen in [mindestens zwei Prozeduren in Tabelle I32-6] oder mindestens eine Prozedur in Tabelle I32-7 oder mindestens zwei Behandlungen, die mindestens einen Tag auseinander liegen in [mindestens zwei Prozeduren in Tabelle I32-8])

DRG I32C**Eingriffe an Handgelenk und Hand mit komplexem Eingriff oder komplizierende Diagnose oder Eingriff an mehreren Lokalisationen oder Alter < 6 Jahre, mehr als ein Belegungstag**

(Verweildauer > 1 Tag) und (Alter < 6 Jahre oder mindestens eine Prozedur in Tabelle I32-10 oder Prozedur in Tabelle I32-11 und Diagnose in Tabelle I32-2 oder mindestens eine Diagnose in Tabelle I32-3 oder Eingriff an mehreren Lokalisationen oder Prozedur in Tabelle I32-6 und Prozedur in Tabelle I32-12)

DRG I32D**Eingriffe an Handgelenk und Hand, Alter > 5 Jahre und mehr als ein Belegungstag**

Verweildauer > 1 Tag

DRG I32E**Eingriffe an Handgelenk und Hand, ein Belegungstag****Diagnose I32-1**

| | | | |
|--------|--|----------------------------|--|
| C40.1 | Bösartige Neubildung des Knochens und des Gelenkknorpels: Kurze Knochen der oberen Extremität | M02.84 M02.94 M11.04 | Sonstige reaktive Arthritiden: Hand Reaktive Arthritis, nicht näher bezeichnet: Hand Apatitrheumatismus: Hand |
| C47.1 | Bösartige Neubildung: Periphere Nerven der oberen Extremität, einschließlich Schulter | M11.14 M11.24 | Familiäre Chondrokalzinose: Hand Sonstige Chondrokalzinose: Hand |
| C49.1 | Bösartige Neubildung: Bindegewebe und andere Weichteilgewebe der oberen Extremität, einschließlich Schulter | M11.84 M11.94 | Sonstige näher bezeichnete Kristall-Arthropathien: Hand Kristall-Arthropathie, nicht näher bezeichnet: Hand |
| D16.1 | Gutartige Neubildung des Knochens und des Gelenkknorpels: Kurze Knochen der oberen Extremität | M12.14 M12.24 M12.34 | Kaschin-Beck-Krankheit: Hand Villonoduläre Synovitis (pigmentiert): Hand Palindromer Rheumatismus: Hand |
| D21.1 | Sonstige gutartige Neubildungen: Bindegewebe und andere Weichteilgewebe der oberen Extremität, einschließlich Schulter | M12.44 M12.54 M12.84 | Hydrops intermittens: Hand Traumatische Arthropathie: Hand Sonstige näher bezeichnete Arthropathien, anderenorts nicht klassifiziert: Hand |
| M00.04 | Arthritis und Polyarthritis durch Staphylokokken: Hand | M13.14 | Monarthritis, anderenorts nicht klassifiziert: Hand |
| M00.14 | Arthritis und Polyarthritis durch Pneumokokken: Hand | M13.84 M13.94 | Sonstige näher bezeichnete Arthritis: Hand Arthritis, nicht näher bezeichnet: Hand |
| M00.24 | Arthritis und Polyarthritis durch sonstige Streptokokken: Hand | M15.1 M15.2 | Heberden-Knoten (mit Arthropathie) Bouchard-Knoten (mit Arthropathie) |
| M00.84 | Arthritis und Polyarthritis durch sonstige näher bezeichnete bakterielle Erreger: Hand | M18.0 M18.1 | Primäre Rhizarthrose, beidseitig Sonstige primäre Rhizarthrose |
| M00.94 | Eitrige Arthritis, nicht näher bezeichnet: Hand | M18.2 | Posttraumatische Rhizarthrose, beidseitig |
| M02.04 | Arthritis nach intestinalem Bypass: Hand | M18.3 | Sonstige posttraumatische Rhizarthrose |
| M02.14 | Postenteritische Arthritis: Hand | M18.4 | Sonstige sekundäre Rhizarthrose, beidseitig |
| M02.24 | Arthritis nach Impfung: Hand | M18.5 | Sonstige sekundäre Rhizarthrose |
| M02.34 | Reiter-Krankheit: Hand | M18.9 | Rhizarthrose, nicht näher bezeichnet |

| | | | |
|--------|--|--------|--|
| M19.04 | Primäre Arthrose sonstiger Gelenke: Hand | Q71.6 | Spalthand |
| M19.14 | Posttraumatische Arthrose sonstiger Gelenke: Hand | S56.0 | Verletzung von Beugemuskeln und -sehnen des Daumens in Höhe des Unterarmes |
| M19.24 | Sonstige sekundäre Arthrose: Hand | | |
| M19.84 | Sonstige näher bezeichnete Arthrose: Hand | S56.1 | Verletzung von Beugemuskeln und -sehnen eines oder mehrerer sonstiger Finger in Höhe des Unterarmes |
| M19.94 | Arthrose, nicht näher bezeichnet: Hand | | |
| M20.0 | Deformität eines oder mehrerer Finger | | |
| M21.84 | Sonstige näher bezeichnete erworbene Deformitäten der Extremitäten: Hand | S56.3 | Verletzung von Streck- oder Abduktormuskeln und -sehnen des Daumens in Höhe des Unterarmes |
| M21.94 | Erworbene Deformität einer Extremität, nicht näher bezeichnet: Hand | S56.4 | Verletzung von Streckmuskeln und -sehnen eines oder mehrerer sonstiger Finger in Höhe des Unterarmes |
| M24.04 | Freier Gelenkkörper: Hand | | |
| M24.14 | Sonstige Gelenknorpelschädigungen: Hand | S62.20 | Fraktur des 1. Mittelhandknochens: Teil nicht näher bezeichnet |
| M24.34 | Pathologische Luxation und Subluxation eines Gelenkes, anderenorts nicht klassifiziert: Hand | S62.21 | Fraktur des 1. Mittelhandknochens: Basis |
| M24.44 | Habituelle Luxation und Subluxation eines Gelenkes: Hand | S62.22 | Fraktur des 1. Mittelhandknochens: Schaft |
| | | S62.23 | Fraktur des 1. Mittelhandknochens: Kollum |
| M24.54 | Gelenkkontraktur: Hand | S62.24 | Fraktur des 1. Mittelhandknochens: Kopf |
| M24.64 | Ankylose eines Gelenkes: Hand | S62.30 | Fraktur eines sonstigen Mittelhandknochens: Teil nicht näher bezeichnet |
| M24.84 | Sonstige näher bezeichnete Gelenkschädigungen, anderenorts nicht klassifiziert: Hand | S62.31 | Fraktur eines sonstigen Mittelhandknochens: Basis |
| M24.94 | Gelenkschädigung, nicht näher bezeichnet: Hand | S62.32 | Fraktur eines sonstigen Mittelhandknochens: Schaft |
| M25.04 | Hämarthros: Hand | S62.33 | Fraktur eines sonstigen Mittelhandknochens: Kollum |
| M25.14 | Gelenkfistel: Hand | S62.34 | Fraktur eines sonstigen Mittelhandknochens: Kopf |
| M25.24 | Schlottergelenk: Hand | S62.4 | Multiple Frakturen der Mittelhandknochen |
| M25.34 | Sonstige Instabilität eines Gelenkes: Hand | S62.50 | Fraktur des Daumens: Teil nicht näher bezeichnet |
| M25.44 | Gelenkerguss: Hand | S62.51 | Fraktur des Daumens: Proximale Phalanx |
| M25.54 | Gelenkschmerz: Hand | S62.52 | Fraktur des Daumens: Distale Phalanx |
| M25.64 | Gelenksteife, anderenorts nicht klassifiziert: Hand | S62.60 | Fraktur eines sonstigen Fingers: Teil nicht näher bezeichnet |
| M25.74 | Osteophyt: Hand | | |
| M25.84 | Sonstige näher bezeichnete Gelenkrankheiten: Hand | S62.61 | Fraktur eines sonstigen Fingers: Proximale Phalanx |
| | | S62.62 | Fraktur eines sonstigen Fingers: Mittlere Phalanx |
| M25.94 | Gelenkrankheit, nicht näher bezeichnet: Hand | S62.63 | Fraktur eines sonstigen Fingers: Distale Phalanx |
| M65.84 | Sonstige Synovitis und Tenosynovitis: Hand | S62.7 | Multiple Frakturen der Finger |
| M66.24 | Spontanruptur von Strecksehnen: Hand | S62.8 | Fraktur sonstiger und nicht näher bezeichneter Teile des Handgelenkes und der Hand |
| M66.30 | Spontanruptur von Beugesehnen: Mehrere Lokalisationen | S63.03 | Luxation des Handgelenkes: Mediokarpal (-Gelenk) |
| M66.34 | Spontanruptur von Beugesehnen: Hand | S63.04 | Luxation des Handgelenkes: Karpometakarpal (-Gelenk) |
| M72.0 | Fibromatose der Palmarfaszie [Dupuytren-Kontraktur] | S63.08 | Luxation des Handgelenkes: Sonstige |
| M84.14 | Nichtvereinigung der Frakturenden [Pseudarthrose]: Hand | S63.10 | Luxation eines Fingers: Teil nicht näher bezeichnet |
| | | S63.11 | Luxation eines Fingers: Metakarpophalangeal (-Gelenk) |
| M84.24 | Verzögerte Frakturheilung: Hand | | |
| M84.34 | Stressfraktur, anderenorts nicht klassifiziert: Hand | S63.12 | Luxation eines Fingers: Interphalangeal (-Gelenk) |
| M84.44 | Pathologische Fraktur, anderenorts nicht klassifiziert: Hand | S63.2 | Multiple Luxationen der Finger |
| | | S63.3 | Traumatische Ruptur von Bändern des Handgelenkes und der Handwurzel |
| M86.04 | Akute hämatogene Osteomyelitis: Hand | | |
| M86.14 | Sonstige akute Osteomyelitis: Hand | S63.4 | Traumatische Ruptur von Bändern der Finger im Metakarpophalangeal- und Interphalangealgelenk |
| M86.24 | Subakute Osteomyelitis: Hand | | |
| M86.34 | Chronische multifokale Osteomyelitis: Hand | S63.51 | Verstauchung und Zerrung des Handgelenkes: Karpal (-Gelenk) |
| M86.44 | Chronische Osteomyelitis mit Fistel: Hand | | |
| M86.54 | Sonstige chronische hämatogene Osteomyelitis: Hand | S63.52 | Verstauchung und Zerrung des Handgelenkes: Radiokarpal (-Band) (-Gelenk) |
| | | S63.53 | Verstauchung und Zerrung des Handgelenkes: Karpometakarpal (-Gelenk) |
| M86.64 | Sonstige chronische Osteomyelitis: Hand | | |
| M86.84 | Sonstige Osteomyelitis: Hand | | |
| M86.94 | Osteomyelitis, nicht näher bezeichnet: Hand | S63.58 | Verstauchung und Zerrung des Handgelenkes: Sonstige Teile |
| M87.14 | Knochennekrose durch Arzneimittel: Hand | | |
| M87.24 | Knochennekrose durch vorangegangenes Trauma: Hand | S63.60 | Verstauchung und Zerrung eines oder mehrerer Finger: Teil nicht näher bezeichnet |
| | | S63.61 | Verstauchung und Zerrung eines oder mehrerer Finger: Metakarpophalangeal (-Gelenk) |
| M87.34 | Sonstige sekundäre Knochennekrose: Hand | | |
| M87.84 | Sonstige Knochennekrose: Hand | | |
| M87.94 | Knochennekrose, nicht näher bezeichnet: Hand | S63.62 | Verstauchung und Zerrung eines oder mehrerer Finger: Interphalangeal (-Gelenk) |
| M89.64 | Osteopathie nach Poliomyelitis: Hand | | |
| Q68.1 | Angeborene Deformität der Hand | S63.68 | Verstauchung und Zerrung eines oder mehrerer Finger: Sonstige Teile |
| Q71.0 | Angeborenes vollständiges Fehlen der oberen Extremität(en) | S63.7 | Verstauchung und Zerrung sonstiger und nicht näher bezeichneter Teile der Hand |
| Q71.1 | Angeborenes Fehlen des Ober- und Unterarmes bei vorhandener Hand | T87.0 | Komplikationen durch replantierte (Teile der) obere(n) Extremität |
| Q71.3 | Angeborenes Fehlen der Hand oder eines oder mehrerer Finger | | |

Prozedur I32-10

| | |
|--|--|
| 77.34.11 ↔ Komplexe (mehrdimensionale) Osteotomie an Karpalia und Metakarpalia | 81.97.16 ↔ Revision und Wechsel einer Daumensattelgelenkendoprothese |
| 78.49.11 ↔ Sonstige plastische Rekonstruktion an Phalangen der Hand | 81.97.17 ↔ Revision und Wechsel einer sonstigen Fingergelenkendoprothese |
| 81.71.10 ↔ Implantation einer sonstigen Fingergelenkendoprothese | 82.61 ↔ Pollizisation mit Übertragung von Nerven und Blutversorgung |
| 81.71.99 ↔ Arthroplastik mit Implantat am Metakarpophalangeal- und Interphalangealgelenk, sonstige | 82.69 ↔ Rekonstruktion des Daumens, sonstige |
| 81.72 ↔ Arthroplastik ohne Implantat am Metakarpophalangeal- und Interphalangealgelenk | 82.71 ↔ Rekonstruktion eines Ringbandes an der Hand |
| 81.73 ↔ Totaler Handgelenkersatz | 82.72.00 ↔ Plastische Operation an der Hand mit Muskel- oder Faszien-Transplantat, n.n.bez. |
| 81.74.00 ↔ Arthroplastik mit Implantat am Karpokarpal- oder Karpometakarpalgelenk, n.n.bez. | 82.72.10 ↔ Plastische Operation mit Muskel- oder Faszien-Transplantat an einem Finger |
| 81.74.10 ↔ Implantation einer Daumensattelgelenkendoprothese | 82.72.11 ↔ Plastische Operation mit Muskel- oder Faszien-Transplantat an sonstigen Teilen der Hand |
| 81.74.21 ↔ Arthroplastik mit Implantat am Radiokarpal- oder Karpokarpalgelenk | 82.72.99 ↔ Plastische Operation an der Hand mit Muskel- oder Faszien-Transplantat, sonstiges |
| 81.74.99 ↔ Arthroplastik mit Implantat am Karpokarpal- oder Karpometakarpalgelenk, sonstige | 82.79 ↔ Plastische Operation an der Hand mit anderem Transplantat oder Implantat |
| 81.97.15 ↔ Revision und Wechsel einer Handgelenkendoprothese | 82.81 ↔ Transfer eines Fingers, ausgenommen Daumen |
| | 83.83 ↔ Plastische Rekonstruktion eines Ringbandes |

Prozedur I32-11

| | |
|---|---|
| 39.31.10 ↔ Naht einer Arterie an Kopf und Hals, n.n.bez. | 78.05.11 ↔ Knochentransplantation am Femur, gefässgestielt, ohne mikrovaskuläre Anastomose |
| 39.31.11 ↔ Naht einer intrakraniellen Arterie | 78.05.13 ↔ Knorpel-Knochentransplantation am Femur, autogen und allogenen |
| 39.31.19 ↔ Naht einer Arterie an Kopf und Hals, sonstige | 78.07.11 ↔ Knochentransplantation an der Tibia, gefässgestielt ohne mikrovaskuläre Anastomose |
| 39.31.20 ↔ Naht einer Arterie des Oberarms, n.n.bez. | 78.07.13 ↔ Knorpel-Knochentransplantation an der Tibia, autogen und allogenen |
| 39.31.21 ↔ Naht der A. axillaris | 78.07.21 ↔ Knochentransplantation an der Fibula, gefässgestielt ohne mikrovaskuläre Anastomose |
| 39.31.22 ↔ Naht der A. brachialis | 78.07.23 ↔ Knorpel-Knochentransplantation an der Fibula, autogen und allogenen |
| 39.31.29 ↔ Naht einer Arterie des Oberarms, sonstige | 78.09.11 ↔ Knochentransplantation an Phalangen der Hand, gefässgestielt ohne mikrovaskuläre Anastomose |
| 39.31.30 ↔ Naht einer Arterie des Unterarms | 78.09.13 ↔ Knorpel-Knochentransplantation an Phalangen der Hand, autogen und allogenen |
| 39.31.40 ↔ Naht einer Arterie der Hand | 78.09.91 ↔ Knochentransplantation an anderen näher bezeichneten Knochen, ausser Gesichtsschädelknochen, gefässgestielt ohne mikrovaskuläre Anastomose |
| 39.31.50 ↔ Naht einer Arterie der unteren Extremität | 78.44 ↔ Sonstige plastische Rekonstruktion an Karpalia und Metakarpalia |
| 39.31.60 ↔ Naht der Aorta, n.n.bez. | 78.49.11 ↔ Sonstige plastische Rekonstruktion an Phalangen der Hand |
| 39.31.61 ↔ Naht der thorakalen Aorta | 78.49.13 ↔ Sonstige plastische Rekonstruktion an Phalangen des Fusses |
| 39.31.62 ↔ Naht der abdominalen Aorta | 80.13.00 ↔ Sonstige Arthrotomie des Handgelenks, n.n.bez. |
| 39.31.69 ↔ Naht der Aorta, sonstige | 80.13.10 ↔ Arthroskopische Arthrotomie des Handgelenkes, Gelenkspülung mit Drainage |
| 39.31.70 ↔ Naht von sonstigen thorakalen Arterien, n.n.bez. | 80.13.11 ↔ Arthroskopische Arthrotomie des Handgelenkes, Entfernung freier Gelenkkörper |
| 39.31.71 ↔ Naht der A. pulmonalis | 80.13.12 ↔ Arthroskopische Arthrotomie des Handgelenkes, Einlegen oder Entfernen eines Medikamententrägers |
| 39.31.72 ↔ Naht des Truncus brachiocephalicus | 80.13.20 ↔ Arthrotomie des Handgelenkes, Gelenkspülung mit Drainage |
| 39.31.73 ↔ Naht der A. subclavia | 80.13.21 ↔ Arthrotomie des Handgelenkes, Entfernung freier Gelenkkörper |
| 39.31.79 ↔ Naht von thorakalen Arterien, sonstige | 80.13.99 ↔ Sonstige Arthrotomie des Handgelenks, sonstige |
| 39.31.80 ↔ Naht von abdominalen Arterien, n.n.bez. | 81.26.09 ↔ Arthrodesen am Karpometakarpalgelenk, sonstige |
| 39.31.81 ↔ Naht des Truncus coeliacus | 81.26.11 ↔ Arthrodesen am Karpometakarpalgelenk, intrakarpale Arthrodesen |
| 39.31.82 ↔ Naht der A. gastrica | 81.27 ↔ Arthrodesen am Metakarpophalangealgelenk |
| 39.31.83 ↔ Naht der A. hepatica | |
| 39.31.84 ↔ Naht der A. lienalis | |
| 39.31.85 ↔ Naht der A. renalis | |
| 39.31.86 ↔ Naht der A. mesenterialis | |
| 39.31.87 ↔ Naht der A. lumbalis | |
| 39.31.88 ↔ Naht der A. iliaca | |
| 39.31.89 ↔ Naht von abdominalen Arterien, sonstige | |
| 39.49.10 ↔ Revision einer Gefässanastomose | |
| 77.39.10 ↔ Rotationsosteotomie an Phalangen der Hand | |
| 78.02.11 ↔ Knochentransplantation am Humerus, gefässgestielt ohne mikrovaskuläre Anastomose | |
| 78.02.13 ↔ Knorpel-Knochentransplantation am Humerus, autogen und allogenen | |
| 78.03.11 ↔ Knochentransplantation an Radius und Ulna, gefässgestielt ohne mikrovaskuläre Anastomose | |
| 78.03.13 ↔ Knorpel-Knochentransplantation an Radius und Ulna, autogen und allogenen | |
| 78.04.11 ↔ Knochentransposition an Karpalia und Metakarpalia, gefässgestielt ohne mikrovaskuläre Anastomose | |
| 78.04.13 ↔ Knorpel-Knochentransplantation an Karpalia und Metakarpalia, autogen und allogenen | |

| | | | |
|------------|--|------------|--|
| 81.71.00 ↔ | Arthroplastik mit Implantat am Metakarpophalangeal- und Interphalangealgelenk, n.n.bez. | 83.82.34 ↔ | Transplantation eines osteomyokutanen oder osteofasziokutanen Lappens, Brustwand, Bauch und Rücken |
| 81.75 ↔ | Arthroplastik ohne Implantat am Karpokarpal- oder Karpometakarpalgelenk | 83.82.35 ↔ | Transplantation eines osteomyokutanen oder osteofasziokutanen Lappens, Leisten- und Genitalregion und Gesäss |
| 82.51.12 ↔ | Vorverlagerung einer Sehne der Hand | 83.82.36 ↔ | Transplantation eines osteomyokutanen oder osteofasziokutanen Lappens, Untere Extremität |
| 82.52.12 ↔ | Rückverlagerung einer Sehne der Hand | 83.82.39 ↔ | Transplantation eines osteomyokutanen oder osteofasziokutanen Lappens, Andere Lokalisation |
| 82.57.10 ↔ | Sonstige Transposition einer Sehne der Hand, Transposition einer Beugesehne der Hand | 83.8A.30 ↔ | Revision von einer sonstigen Lappenplastik mit mikrovaskulärer Anastomosierung aus Muskel oder Faszie, Kopf und Hals |
| 82.57.99 ↔ | Sonstige Transposition einer Sehne der Hand, sonstige | 83.8A.31 ↔ | Revision von einer sonstigen Lappenplastik mit mikrovaskulärer Anastomosierung aus Muskel oder Faszie, Schulter und Axilla |
| 82.61 ↔ | Pollisation mit Übertragung von Nerven und Blutversorgung | 83.8A.32 ↔ | Revision von einer sonstigen Lappenplastik mit mikrovaskulärer Anastomosierung aus Muskel oder Faszie, Oberarm und Ellenbogen |
| 82.81 ↔ | Transfer eines Fingers, ausgenommen Daumen | 83.8A.33 ↔ | Revision von einer sonstigen Lappenplastik mit mikrovaskulärer Anastomosierung aus Muskel oder Faszie, Unterarm |
| 82.82 ↔ | Plastische Rekonstruktion einer Spalthand | 83.8A.34 ↔ | Revision von einer sonstigen Lappenplastik mit mikrovaskulärer Anastomosierung aus Muskel oder Faszie, Brustwand, Bauch und Rücken |
| 82.89.10 ↔ | Sehnenscheidenplastik an der Hand | 83.8A.35 ↔ | Revision von einer sonstigen Lappenplastik mit mikrovaskulärer Anastomosierung aus Muskel oder Faszie, Leisten- und Genitalregion und Gesäss |
| 82.89.11 ↔ | Knöcherne Refixation von Bänder der Handwurzel und Mittelhand | 83.8A.36 ↔ | Revision von einer sonstigen Lappenplastik mit mikrovaskulärer Anastomosierung aus Muskel oder Faszie, Untere Extremität |
| 82.89.12 ↔ | Knöcherne Refixation von sonstigen Bänder der Hand | 83.8A.39 ↔ | Revision von einer sonstigen Lappenplastik mit mikrovaskulärer Anastomosierung aus Muskel oder Faszie, andere Lokalisation |
| 82.89.13 ↔ | Gelenkübergreifende Weichteildistraktion bei kongenitalen Anomalien der Hand | 84.20 ↔ | Replantation einer Extremität, n.n.bez. |
| 82.89.14 ↔ | Radialisation bei kongenitalen Anomalien der Hand | 84.21 ↔ | Daumen-Replantation |
| 82.89.15 ↔ | Resektion von Schnürringen mit plastischer Rekonstruktion bei kongenitalen Anomalien der Hand | 84.22 ↔ | Finger-Replantation (ausser Daumen) |
| 82.89.16 ↔ | Transfer einer Zehe als Fingersersatz | 84.23.00 ↔ | Replantation von Vorderarm, Handgelenk oder Hand, n.n.bez. |
| 83.43.10 ↔ | Entnahme eines myokutanen Lappens zur Transplantation | 84.23.10 ↔ | Replantation von Vorderarm |
| 83.43.11 ↔ | Entnahme eines osteomyokutanen oder osteofasziokutanen Lappens zur Transplantation | 84.23.12 ↔ | Replantation von der Mittelhand |
| 83.43.99 ↔ | Exzision von Muskel oder Faszie zur Transplantation, sonstige | 84.23.13 ↔ | Replantation vom Handgelenk |
| 83.82.10 ↔ | Faszientransplantation, Kopf und Hals | 84.23.99 ↔ | Replantation von Vorderarm, Handgelenk oder Hand, sonstige |
| 83.82.11 ↔ | Faszientransplantation, Schulter und Axilla | 84.29 ↔ | Replantation einer Extremität, sonstige |
| 83.82.12 ↔ | Faszientransplantation, Oberarm und Ellenbogen | 84.99.31 ↔ | Transplantation von Vorderarm, Handgelenk oder Hand |
| 83.82.13 ↔ | Faszientransplantation, Unterarm | 85.J1 ↔ | Temporäre Weichteildeckung an der Mamma |
| 83.82.14 ↔ | Faszientransplantation, Brustwand, Bauch und Rücken | 85.K6.13 ↔ | Revision von Haut-Muskel- und Haut-Fett-Lappenplastiken an der Mamma, mit Neuanlage und Korrektur der Gefässanastomose |
| 83.82.15 ↔ | Faszientransplantation, Leisten- und Genitalregion und Gesäss | 86.6A.11 ↔ | Autologe Vollhauttransplantation, kleinflächig, am Kopf |
| 83.82.16 ↔ | Faszientransplantation, Untere Extremität | 86.6A.12 ↔ | Autologe Vollhauttransplantation, kleinflächig, am Hals |
| 83.82.19 ↔ | Faszientransplantation, Andere Lokalisation | 86.6A.13 ↔ | Autologe Vollhauttransplantation, kleinflächig, an Schulter und Axilla |
| 83.82.20 ↔ | Transplantation eines lokalen Muskel- oder Faszienlappens, Kopf und Hals | 86.6A.14 ↔ | Autologe Vollhauttransplantation, kleinflächig, an Oberarm und Ellenbogen |
| 83.82.21 ↔ | Transplantation eines lokalen Muskel- oder Faszienlappens, Schulter und Axilla | 86.6A.15 ↔ | Autologe Vollhauttransplantation, kleinflächig, am Unterarm |
| 83.82.22 ↔ | Transplantation eines lokalen Muskel- oder Faszienlappens, Oberarm und Ellenbogen | 86.6A.17 ↔ | Autologe Vollhauttransplantation, kleinflächig, an Brustwand und Rücken |
| 83.82.23 ↔ | Transplantation eines lokalen Muskel- oder Faszienlappens, Unterarm | 86.6A.18 ↔ | Autologe Vollhauttransplantation, kleinflächig, an Bauchregion und Leiste |
| 83.82.24 ↔ | Transplantation eines lokalen Muskel- oder Faszienlappens, Brustwand, Bauch und Rücken | 86.6A.1A ↔ | Autologe Vollhauttransplantation, kleinflächig, am Gesäss |
| 83.82.25 ↔ | Transplantation eines lokalen Muskel- oder Faszienlappens, Leisten- und Genitalregion und Gesäss | 86.6A.1B ↔ | Autologe Vollhauttransplantation, kleinflächig, an Oberschenkel und Knie |
| 83.82.26 ↔ | Transplantation eines lokalen Muskel- oder Faszienlappens, Untere Extremität | 86.6A.1C ↔ | Autologe Vollhauttransplantation, kleinflächig, am Unterschenkel |
| 83.82.29 ↔ | Transplantation eines lokalen Muskel- oder Faszienlappens, Andere Lokalisation | | |
| 83.82.30 ↔ | Transplantation eines osteomyokutanen oder osteofasziokutanen Lappens, Kopf und Hals | | |
| 83.82.31 ↔ | Transplantation eines osteomyokutanen oder osteofasziokutanen Lappens, Schulter und Axilla | | |
| 83.82.32 ↔ | Transplantation eines osteomyokutanen oder osteofasziokutanen Lappens, Oberarm und Ellenbogen | | |
| 83.82.33 ↔ | Transplantation eines osteomyokutanen oder osteofasziokutanen Lappens, Unterarm | | |

- 86.6A.1D ↔ Autologe Vollhauttransplantation, kleinflächig, am Fuss
- 86.6A.21 ↔ Autologe Vollhauttransplantation, grossflächig, am Kopf
- 86.6A.22 ↔ Autologe Vollhauttransplantation, grossflächig, am Hals
- 86.6A.23 ↔ Autologe Vollhauttransplantation, grossflächig, an Schulter und Axilla
- 86.6A.24 ↔ Autologe Vollhauttransplantation, grossflächig, an Oberarm und Ellenbogen
- 86.6A.25 ↔ Autologe Vollhauttransplantation, grossflächig, am Unterarm
- 86.6A.27 ↔ Autologe Vollhauttransplantation, grossflächig, an Brustwand und Rücken
- 86.6A.28 ↔ Autologe Vollhauttransplantation, grossflächig, an Bauchregion und Leiste
- 86.6A.2A ↔ Autologe Vollhauttransplantation, grossflächig, am Gesäss
- 86.6A.2B ↔ Autologe Vollhauttransplantation, grossflächig, an Oberschenkel und Knie
- 86.6A.2C ↔ Autologe Vollhauttransplantation, grossflächig, am Unterschenkel
- 86.6A.2D ↔ Autologe Vollhauttransplantation, grossflächig, am Fuss
- 86.6B.16 ↔ Autologe Spalthauttransplantation, kleinflächig, an der Hand
- 86.6B.26 ↔ Autologe Spalthauttransplantation, grossflächig, an der Hand
- 86.6D.11 ↔ Revision einer freien Hauttransplantation und eines permanenten Hautersatzes, am Kopf
- 86.6D.16 ↔ Revision einer freien Hauttransplantation und eines permanenten Hautersatzes, an der Hand
- 86.6D.1D ↔ Revision einer freien Hauttransplantation und eines permanenten Hautersatzes, am Fuss
- 86.6D.1E ↔ Revision einer freien Hauttransplantation und eines permanenten Hautersatzes, an anderer Lokalisation
- 86.7A.36 ↔ Verschiebe-Rotationsplastik, kleinflächig, an der Hand
- 86.7A.46 ↔ Verschiebe-Rotationsplastik, grossflächig, an der Hand
- 86.7A.56 ↔ Transpositionsplastik (VY), kleinflächig, an der Hand
- 86.7A.66 ↔ Transpositionsplastik (VY), grossflächig, an der Hand
- 86.7A.76 ↔ Insellappenplastik, kleinflächig, an der Hand
- 86.7A.86 ↔ Insellappenplastik, grossflächig, an der Hand
- 86.7A.B6 ↔ Z-Plastik, grossflächig, an der Hand
- 86.7A.D6 ↔ W-Plastik, grossflächig, an der Hand
- 86.7B.16 ↔ Gestielte regionale Lappenplastik, an der Hand
- 86.7C.16 ↔ Gestielte Fernlappenplastik, an der Hand
- 86.7E.21 ↔ Revision von gestielter regionaler Lappenplastik, am Kopf
- 86.7E.26 ↔ Revision von gestielter regionaler Lappenplastik, an der Hand
- 86.7E.2D ↔ Revision von gestielter regionaler Lappenplastik, am Fuss
- 86.7E.2E ↔ Revision von gestielter regionaler Lappenplastik, an anderer Lokalisation
- 86.7E.31 ↔ Revision von gestielter Fernlappenplastik, am Kopf
- 86.7E.36 ↔ Revision von gestielter Fernlappenplastik, an der Hand
- 86.7E.3D ↔ Revision von gestielter Fernlappenplastik, am Fuss
- 86.7E.3E ↔ Revision von gestielter Fernlappenplastik, an anderer Lokalisation
- 86.7E.41 ↔ Revision von einer Plastik mit freien Lappen mit mikrovaskulärer Anastomosierung, am Kopf
- 86.7E.46 ↔ Revision von einer Plastik mit freien Lappen mit mikrovaskulärer Anastomosierung, an der Hand
- 86.7E.4D ↔ Revision von einer Plastik mit freien Lappen mit mikrovaskulärer Anastomosierung, am Fuss
- 86.7E.4E ↔ Revision von einer Plastik mit freien Lappen mit mikrovaskulärer Anastomosierung, an anderer Lokalisation
- 86.85.30 ↔ Trennung einer kompletten Syndaktylie mit Verschiebeplastik, Kuppenplastik oder Seitenbandrekonstruktion, der Hand
- 86.85.50 ↔ Resektion gedoppelter Anteile bei Syndaktylie oder Polydaktylie mit Gelenkrekonstruktion, der Hand
- 86.85.70 ↔ Korrektur einer Polysyndaktylie durch Fusion gedoppelter Anteile, der Hand
- 86.88.D1 ↔ Temporäre Weichteildeckung durch alloplastisches Material, grossflächig, am Kopf
- 86.88.D6 ↔ Temporäre Weichteildeckung durch alloplastisches Material, grossflächig, an der Hand
- 86.88.DD ↔ Temporäre Weichteildeckung durch alloplastisches Material, grossflächig, am Fuss
- 86.88.DE ↔ Temporäre Weichteildeckung durch alloplastisches Material, grossflächig, an anderer Lokalisation
- 86.88.F1 ↔ Temporäre Weichteildeckung mittels allogener Haut, grossflächig, am Kopf
- 86.88.F6 ↔ Temporäre Weichteildeckung mittels allogener Haut, grossflächig, an der Hand
- 86.88.FD ↔ Temporäre Weichteildeckung mittels allogener Haut, grossflächig, am Fuss
- 86.88.FE ↔ Temporäre Weichteildeckung mittels allogener Haut, grossflächig, an anderer Lokalisation
- 86.88.H1 ↔ Temporäre Weichteildeckung mittels xenogener Haut, grossflächig, am Kopf
- 86.88.H6 ↔ Temporäre Weichteildeckung mittels xenogener Haut, grossflächig, an der Hand
- 86.88.HD ↔ Temporäre Weichteildeckung mittels xenogener Haut, grossflächig, am Fuss
- 86.88.HE ↔ Temporäre Weichteildeckung mittels xenogener Haut, grossflächig, an anderer Lokalisation
- 86.8A.11 ↔ Weichteildeckung und Hautersatz mittels kultivierten Keratinozyten mit Applikation als Blatt, kleinflächig, am Kopf
- 86.8A.16 ↔ Weichteildeckung und Hautersatz mittels kultivierten Keratinozyten mit Applikation als Blatt, kleinflächig, an der Hand
- 86.8A.1D ↔ Weichteildeckung und Hautersatz mittels kultivierten Keratinozyten mit Applikation als Blatt, kleinflächig, am Fuss
- 86.8A.1E ↔ Weichteildeckung und Hautersatz mittels kultivierten Keratinozyten mit Applikation als Blatt, kleinflächig, an anderer Lokalisation
- 86.8A.21 ↔ Weichteildeckung und Hautersatz mittels kultivierten Keratinozyten mit Applikation als Blatt, grossflächig, am Kopf
- 86.8A.26 ↔ Weichteildeckung und Hautersatz mittels kultivierten Keratinozyten mit Applikation als Blatt, grossflächig, an der Hand
- 86.8A.2D ↔ Weichteildeckung und Hautersatz mittels kultivierten Keratinozyten mit Applikation als Blatt, grossflächig, am Fuss
- 86.8A.2E ↔ Weichteildeckung und Hautersatz mittels kultivierten Keratinozyten mit Applikation als Blatt, grossflächig, an anderer Lokalisation
- 86.8A.31 ↔ Weichteildeckung und Hautersatz mittels Applikation von Zellsuspension (Sprühtherapie) von autologen kultivierten Keratinozyten und Fibroblasten, kleinflächig, am Kopf
- 86.8A.36 ↔ Weichteildeckung und Hautersatz mittels Applikation von Zellsuspension (Sprühtherapie) von autologen kultivierten Keratinozyten und Fibroblasten, kleinflächig, an der Hand
- 86.8A.3D ↔ Weichteildeckung und Hautersatz mittels Applikation von Zellsuspension (Sprühtherapie) von autologen kultivierten Keratinozyten und Fibroblasten, kleinflächig, am Fuss
- 86.8A.3E ↔ Weichteildeckung und Hautersatz mittels Applikation von Zellsuspension (Sprühtherapie) von autologen kultivierten Keratinozyten und Fibroblasten, kleinflächig, an anderer Lokalisation

| | |
|--|---|
| 86.8A.41 ↔ Weichteildeckung und Hautersatz mittels Applikation von Zellsuspension (Sprühtherapie) von autologen kultivierten Keratinozyten und Fibroblasten, grossflächig, am Kopf | 86.A2.21 ↔ Temporäre Weichteildeckung durch hydrolytisch resorbierbare Membran, grossflächig, am Kopf |
| 86.8A.46 ↔ Weichteildeckung und Hautersatz mittels Applikation von Zellsuspension (Sprühtherapie) von autologen kultivierten Keratinozyten und Fibroblasten, grossflächig, an der Hand | 86.A2.26 ↔ Temporäre Weichteildeckung durch hydrolytisch resorbierbare Membran, grossflächig, an der Hand |
| 86.8A.4D ↔ Weichteildeckung und Hautersatz mittels Applikation von Zellsuspension (Sprühtherapie) von autologen kultivierten Keratinozyten und Fibroblasten, grossflächig, am Fuss | 86.A2.2D ↔ Temporäre Weichteildeckung durch hydrolytisch resorbierbare Membran, grossflächig, am Fuss |
| 86.8A.4E ↔ Weichteildeckung und Hautersatz mittels Applikation von Zellsuspension (Sprühtherapie) von autologen kultivierten Keratinozyten und Fibroblasten, grossflächig, an anderer Lokalisation | 86.A2.2E ↔ Temporäre Weichteildeckung durch hydrolytisch resorbierbare Membran, grossflächig, an anderer Lokalisation |

Prozedur I32-12

| | |
|--|---|
| 00.9C.11 ‡↔ Einzeitige Mehrfacheingriffe an 2 Mittelhand- und Fingerstrahlen | 00.9C.13 ‡↔ Einzeitige Mehrfacheingriffe an 4 Mittelhand- und Fingerstrahlen |
| 00.9C.12 ‡↔ Einzeitige Mehrfacheingriffe an 3 Mittelhand- und Fingerstrahlen | 00.9C.14 ‡↔ Einzeitige Mehrfacheingriffe an 5 und mehr Mittelhand- und Fingerstrahlen |

Diagnose I32-2

| | |
|--|--|
| M84.14 Nichtvereinigung der Frakturenden [Pseudarthrose]: Hand | Q71.1 Angeborenes Fehlen des Ober- und Unterarmes bei vorhandener Hand |
| M96.0 Pseudarthrose nach Fusion oder Arthrodesse | Q71.2 Angeborenes Fehlen sowohl des Unterarmes als auch der Hand |
| Q68.1 Angeborene Deformität der Hand | Q71.3 Angeborenes Fehlen der Hand oder eines oder mehrerer Finger |
| Q69.0 Akzessorische(r) Finger | Q71.4 Longitudinaler Reduktionsdefekt des Radius |
| Q69.1 Akzessorische(r) Daumen | Q71.5 Longitudinaler Reduktionsdefekt der Ulna |
| Q69.9 Polydaktylie, nicht näher bezeichnet | Q71.6 Spalthand |
| Q70.0 Miteinander verwachsene Finger | Q71.8 Sonstige Reduktionsdefekte der oberen Extremität(en) |
| Q70.1 Schwimmhautbildung an den Fingern | Q71.9 Reduktionsdefekt der oberen Extremität, nicht näher bezeichnet |
| Q70.4 Polysyndaktylie | |
| Q70.9 Syndaktylie, nicht näher bezeichnet | |
| Q71.0 Angeborenes vollständiges Fehlen der oberen Extremität(en) | |

Diagnose I32-3

| | |
|--|--|
| M00.04 Arthritis und Polyarthritis durch Staphylokokken: Hand | M06.94 Chronische Polyarthritis, nicht näher bezeichnet: Hand |
| M00.14 Arthritis und Polyarthritis durch Pneumokokken: Hand | M84.14 Nichtvereinigung der Frakturenden [Pseudarthrose]: Hand |
| M00.24 Arthritis und Polyarthritis durch sonstige Streptokokken: Hand | M86.14 Sonstige akute Osteomyelitis: Hand |
| M00.84 Arthritis und Polyarthritis durch sonstige näher bezeichnete bakterielle Erreger: Hand | M86.24 Subakute Osteomyelitis: Hand |
| M00.94 Eitrige Arthritis, nicht näher bezeichnet: Hand | M86.34 Chronische multifokale Osteomyelitis: Hand |
| M05.04 Felty-Syndrom: Hand | M86.44 Chronische Osteomyelitis mit Fistel: Hand |
| M05.14 Lungenmanifestation der seropositiven chronischen Polyarthritis {J99.0}: Hand | M86.54 Sonstige chronische hämatogene Osteomyelitis: Hand |
| M05.24 Vaskulitis bei seropositiver chronischer Polyarthritis: Hand | M86.64 Sonstige chronische Osteomyelitis: Hand |
| M05.34 Seropositive chronische Polyarthritis mit Beteiligung sonstiger Organe und Organsysteme: Hand | M86.84 Sonstige Osteomyelitis: Hand |
| M05.84 Sonstige seropositive chronische Polyarthritis: Hand | M86.94 Osteomyelitis, nicht näher bezeichnet: Hand |
| M05.94 Seropositive chronische Polyarthritis, nicht näher bezeichnet: Hand | S01.83 Offene Wunde (jeder Teil des Kopfes) mit Verbindung zu einer intrakraniellen Verletzung Weichteilschaden III. Grades bei geschlossener Fraktur oder Luxation des Kopfes |
| M06.04 Seronegative chronische Polyarthritis: Hand | S01.86 Weichteilschaden II. Grades bei offener Fraktur oder Luxation des Kopfes |
| M06.14 Adulte Form der Still-Krankheit: Hand | S01.88 Weichteilschaden III. Grades bei offener Fraktur oder Luxation des Kopfes |
| M06.24 Bursitis bei chronischer Polyarthritis: Hand | S11.86 Weichteilschaden III. Grades bei geschlossener Fraktur oder Luxation des Halses |
| M06.34 Rheumaknoten: Hand | S11.88 Weichteilschaden II. Grades bei offener Fraktur oder Luxation des Halses |
| M06.44 Entzündliche Polyarthropathie: Hand | S11.89 Weichteilschaden III. Grades bei offener Fraktur oder Luxation des Halses |
| M06.84 Sonstige näher bezeichnete chronische Polyarthritis: Hand | |

| | | | |
|--------|---|--------|--|
| S21.83 | Offene Wunde (jeder Teil des Thorax) mit Verbindung zu einer intrathorakalen Verletzung | S51.89 | Weichteilschaden III. Grades bei offener Fraktur oder Luxation des Unterarmes |
| S21.86 | Weichteilschaden III. Grades bei geschlossener Fraktur oder Luxation des Thorax | S61.86 | Weichteilschaden III. Grades bei geschlossener Fraktur oder Luxation des Handgelenkes und der Hand |
| S21.88 | Weichteilschaden II. Grades bei offener Fraktur oder Luxation des Thorax | S61.88 | Weichteilschaden II. Grades bei offener Fraktur oder Luxation des Handgelenkes und der Hand |
| S21.89 | Weichteilschaden III. Grades bei offener Fraktur oder Luxation des Thorax | S61.89 | Weichteilschaden III. Grades bei offener Fraktur oder Luxation des Handgelenkes und der Hand |
| S31.83 | Offene Wunde (jeder Teil des Abdomens, der Lumbosakralgegend und des Beckens) mit Verbindung zu einer intraabdominalen Verletzung | S71.86 | Weichteilschaden III. Grades bei geschlossener Fraktur oder Luxation der Hüfte und des Oberschenkels |
| S31.86 | Weichteilschaden III. Grades bei geschlossener Fraktur oder Luxation der Lendenwirbelsäule und des Beckens | S71.88 | Weichteilschaden II. Grades bei offener Fraktur oder Luxation der Hüfte und des Oberschenkels |
| S31.88 | Weichteilschaden II. Grades bei offener Fraktur oder Luxation der Lendenwirbelsäule und des Beckens | S71.89 | Weichteilschaden III. Grades bei offener Fraktur oder Luxation der Hüfte und des Oberschenkels |
| S31.89 | Weichteilschaden III. Grades bei offener Fraktur oder Luxation der Lendenwirbelsäule und des Beckens | S81.86 | Weichteilschaden III. Grades bei geschlossener Fraktur oder Luxation des Unterschenkels |
| S41.86 | Weichteilschaden III. Grades bei geschlossener Fraktur oder Luxation des Oberarmes | S81.88 | Weichteilschaden II. Grades bei offener Fraktur oder Luxation des Unterschenkels |
| S41.88 | Weichteilschaden II. Grades bei offener Fraktur oder Luxation des Oberarmes | S81.89 | Weichteilschaden III. Grades bei offener Fraktur oder Luxation des Unterschenkels |
| S41.89 | Weichteilschaden III. Grades bei offener Fraktur oder Luxation des Oberarmes | S91.86 | Weichteilschaden III. Grades bei geschlossener Fraktur oder Luxation des Fußes |
| S51.86 | Weichteilschaden III. Grades bei geschlossener Fraktur oder Luxation des Unterarmes | S91.88 | Weichteilschaden II. Grades bei offener Fraktur oder Luxation des Fußes |
| S51.88 | Weichteilschaden II. Grades bei offener Fraktur oder Luxation des Unterarmes | S91.89 | Weichteilschaden III. Grades bei offener Fraktur oder Luxation des Fußes |

Prozedur I32-4

81.28 ↔ Interphalangeal-Arthrodese

Prozedur I32-5

| | | | |
|------------|---|------------|---|
| 04.43.00 ↔ | Entlastung am Karpaltunnel, n.n.bez. | 77.24 ↔ | Keilosteotomie an Karpalia und Metakarpalia |
| 04.43.10 ↔ | Entlastung am Karpaltunnel, endoskopisch | 77.29.10 ↔ | Keilosteotomie an Phalangen der Hand |
| 04.43.99 ↔ | Entlastung am Karpaltunnel, sonstige | 77.34.10 ↔ | Rotationsosteotomie an Karpalia und Metakarpalia |
| 04.49.13 ↔ | Sonstige Dekompression oder Lösung von Adhäsionen an Nerven der Hand | 77.34.11 ↔ | Komplexe (mehrdimensionale) Osteotomie an Karpalia und Metakarpalia |
| 04.6X.60 ↔ | Transposition eines Nerven der Hand mit interfaszikulärer primärer und sekundärer Naht | 77.34.99 ↔ | Sonstige Knochendurchtrennung an Karpalia und Metakarpalia, sonstige |
| 04.6X.73 ↔ | Transposition mit Neurolyse und Dekompression eines Nerven der Hand | 77.39.10 ↔ | Rotationsosteotomie an Phalangen der Hand |
| 77.04.00 ↔ | Sequestrektomie an Karpalia und Metakarpalia, n.n.bez. | 77.39.19 ↔ | Sonstige Knochendurchtrennung an Phalangen der Hand |
| 77.04.10 ↔ | Sequestrektomie an Karpalia und Metakarpalia, ohne Einlage eines Medikamententrägers | 77.44.20 ↔ | Knochenbiopsie an Karpalia und Metakarpalia, Offene Knochenbiopsie |
| 77.04.11 ↔ | Sequestrektomie an Karpalia und Metakarpalia, mit Einlage eines Medikamententrägers | 77.44.99 ↔ | Knochenbiopsie an Karpalia und Metakarpalia, sonstige |
| 77.04.99 ↔ | Sequestrektomie an Karpalia und Metakarpalia, sonstige | 77.64.20 ↔ | Débridement an Karpalia und Metakarpalia |
| 77.14.10 ↔ | Sonstige Knocheninzision ohne Knochendurchtrennung an Karpalia und Metakarpalia, Exploration und Knochenbohrung | 77.64.99 ↔ | Lokale Exzision und Destruktion von Knochenläsion oder -gewebe an Karpalia und Metakarpalia, sonstige |
| 77.14.11 ↔ | Sonstige Knocheninzision ohne Knochendurchtrennung an Karpalia und Metakarpalia, Fremdkörperentfernung | 77.69.10 ↔ | Lokale Exzision und Destruktion von Knochenläsion oder -gewebe an Phalangen der Hand |
| 77.14.12 ↔ | Sonstige Knocheninzision ohne Knochendurchtrennung an Karpalia und Metakarpalia, Einlage und Entfernung eines Medikamententrägers | 77.69.20 ↔ | Débridement an Phalangen der Hand |
| 77.14.13 ↔ | Sonstige Knocheninzision ohne Knochendurchtrennung an Karpalia und Metakarpalia, Drainage | 77.84 ↔ | Sonstige partielle Knochenresektion an Karpalia und Metakarpalia |
| 77.14.99 ↔ | Sonstige Knocheninzision ohne Knochendurchtrennung an Karpalia und Metakarpalia, sonstige | 77.89.10 ↔ | Sonstige partielle Knochenresektion an Phalangen der Hand |
| | | 77.94 ↔ | Totale Resektion von Karpalia und Metakarpalia |
| | | 77.99.10 ↔ | Totale Knochenresektionen an Phalangen der Hand |
| | | 78.04.11 ↔ | Knochentransposition an Karpalia und Metakarpalia, gefäßgestielt ohne mikrovaskuläre Anastomose |
| | | 78.04.13 ↔ | Knorpel-Knochen transplantation an Karpalia und Metakarpalia, autogen und allogon |
| | | 78.09.11 ↔ | Knochen transplantation an Phalangen der Hand, gefäßgestielt ohne mikrovaskuläre Anastomose |

| | | | |
|------------|--|------------|--|
| 78.09.13 ↔ | Knorpel-Knochentransplantation an Phalangen der Hand, autogen und allogenen | 79.24 ↔ | Offene Reposition einer Fingerfraktur ohne innere Knochenfixation |
| 78.14.10 ↔ | Geschlossene Reposition einer Fraktur an Karpalia und Metakarpalia mit Knochenfixation durch Fixateur externe | 79.33.00 ↔ | Offene Reposition einer Fraktur an Karpalia und Metakarpalia mit innerer Knochenfixation, n.n.bez. |
| 78.14.11 ↔ | Offene Reposition einer Fraktur an Karpalia und Metakarpalia mit Knochenfixation durch Fixateur externe | 79.33.10 ↔ | Offene Reposition einer Fraktur an Karpalia und Metakarpalia mit innerer Knochenfixation durch (Blount-)Klammern |
| 78.14.99 ↔ | Anlegen eines Fixateur externe an Karpalia und Metakarpalia (inkl. Reposition von Frakturen), sonstige | 79.33.19 ↔ | Offene Reposition einer Fraktur an Karpalia und Metakarpalia mit sonstiger innerer Knochenfixation |
| 78.19.10 ↔ | Geschlossene Reposition einer Fraktur von Phalangen der Hand mit Knochenfixation durch Fixateur externe | 79.33.99 ↔ | Offene Reposition einer Fraktur an Karpalia und Metakarpalia mit innerer Knochenfixation, sonstige |
| 78.19.11 ↔ | Offene Reposition einer Fraktur von Phalangen der Hand mit Knochenfixation durch Fixateur externe | 79.34 ↔ | Offene Reposition einer Fingerfraktur mit innerer Knochenfixation |
| 78.24.10 ↔ | Temporäre Epiphyseodese an Karpalia und Metakarpalia | 79.63 ↔ | Débridement einer offenen Fraktur an Karpalia und Metakarpalia |
| 78.24.11 ↔ | Permanente Epiphyseodese an Karpalia und Metakarpalia | 79.64 ↔ | Débridement einer offenen Fingerfraktur |
| 78.24.12 ↔ | Therapeutische Epiphyseolyse an Karpalia und Metakarpalia | 79.83.00 ↔ | Offene Reposition einer Luxation des Handgelenks, n.n.bez. |
| 78.24.99 ↔ | Verkürzungsosteotomie an Karpalia und Metakarpalia, sonstige | 79.83.10 ↔ | Offene Reposition einer Luxation des distales Radioulnargelenks |
| 78.29.10 ↔ | Temporäre Epiphyseodese an Phalangen der Hand | 79.83.99 ↔ | Offene Reposition einer Luxation des Handgelenks, sonstige |
| 78.29.11 ↔ | Permanente Epiphyseodese an Phalangen der Hand | 79.84 ↔ | Offene Reposition einer Luxation von Hand und Fingern |
| 78.29.12 ↔ | Therapeutische Epiphyseolyse an Phalangen der Hand | 80.13.00 ↔ | Sonstige Arthrotomie des Handgelenks, n.n.bez. |
| 78.29.19 ↔ | Sonstige Verkürzungsosteotomie an Phalangen der Hand | 80.13.10 ↔ | Arthroskopische Arthrotomie des Handgelenkes, Gelenkspülung mit Drainage |
| 78.34 ↔ | Verlängerungsosteotomie an Karpalia und Metakarpalia | 80.13.11 ↔ | Arthroskopische Arthrotomie des Handgelenkes, Entfernung freier Gelenkkörper |
| 78.39.10 ↔ | Verlängerungsosteotomie an Phalangen der Hand | 80.13.12 ↔ | Arthroskopische Arthrotomie des Handgelenkes, Einlegen oder Entfernen eines Medikamententrägers |
| 78.44 ↔ | Sonstige plastische Rekonstruktion an Karpalia und Metakarpalia | 80.13.20 ↔ | Arthrotomie des Handgelenkes, Gelenkspülung mit Drainage |
| 78.49.11 ↔ | Sonstige plastische Rekonstruktion an Phalangen der Hand | 80.13.21 ↔ | Arthrotomie des Handgelenkes, Entfernung freier Gelenkkörper |
| 78.54.00 ↔ | Innere Knochenfixation ohne Reposition der Fraktur an Karpalia und Metakarpalia, n.n.bez. | 80.13.99 ↔ | Sonstige Arthrotomie des Handgelenks, sonstige |
| 78.54.10 ↔ | Revision von Osteosynthesematerial ohne Materialersatz an Karpalia und Metakarpalia | 80.14.00 ↔ | Sonstige Arthrotomie von Hand und Fingern, n.n.bez. |
| 78.54.99 ↔ | Innere Knochenfixation ohne Reposition der Fraktur an Karpalia und Metakarpalia, sonstige | 80.14.10 ↔ | Arthrotomie von Hand und Fingern, Gelenkspülung mit Drainage |
| 78.59.10 ↔ | Revision von Osteosynthesematerial ohne Materialersatz an Phalangen der Hand | 80.14.99 ↔ | Sonstige Arthrotomie von Hand und Fingern, sonstige |
| 78.94 ↔ | Einsetzen eines Knochenwachstumsstimulators an Karpalia und Metakarpalia | 80.23 ↔ | Arthroskopie des Handgelenks |
| 79.13.00 ↔ | Geschlossene Reposition einer Fraktur an Karpalia und Metakarpalia mit innerer Knochenfixation, n.n.bez. | 80.24 ↔ | Arthroskopie von Hand- und Finger |
| 79.13.10 ↔ | Geschlossene Reposition einer Fraktur an Karpalia und Metakarpalia mit innerer Knochenfixation durch winkelstabile Platte | 80.33.20 ↔ | Arthroskopische Gelenkbiopsie am Handgelenk |
| 79.13.19 ↔ | Geschlossene Reposition einer Fraktur an Karpalia und Metakarpalia mit sonstiger innerer Knochenfixation (z. B. durch Schraube, Platte, Draht) | 80.33.30 ↔ | Offene Gelenkbiopsie am Handgelenk |
| 79.13.99 ↔ | Geschlossene Reposition einer Fraktur an Karpalia und Metakarpalia mit innerer Knochenfixation, sonstige | 80.33.99 ↔ | Gelenkbiopsie am Handgelenk, sonstige |
| 79.14.00 ↔ | Geschlossene Reposition einer Fingerfraktur mit innerer Knochenfixation, n.n.bez. | 80.34.20 ↔ | Arthroskopische Gelenkbiopsie an Hand und Finger |
| 79.14.10 ↔ | Geschlossene Reposition einer Fingerfraktur mit innerer Knochenfixation durch winkelstabile Platte | 80.34.30 ↔ | Offene Gelenkbiopsie an Hand und Finger |
| 79.14.19 ↔ | Geschlossene Reposition einer Fingerfraktur mit sonstiger innerer Knochenfixation (z. B. durch Schraube, Platte, Draht) | 80.34.99 ↔ | Gelenkbiopsie an Hand und Finger, sonstige |
| 79.14.99 ↔ | Geschlossene Reposition einer Fingerfraktur mit innerer Knochenfixation, sonstige | 80.43.10 ↔ | Durchtrennung von Gelenkkapsel, Ligament oder Knorpel am Handgelenk, Durchtrennung der Bänder der Handwurzel |
| 79.23 ↔ | Offene Reposition einer Fraktur an Karpalia und Metakarpalia ohne innere Knochenfixation | 80.43.99 ↔ | Durchtrennung von Gelenkkapsel, Ligament oder Knorpel am Handgelenk, sonstige |
| | | 80.44.10 ↔ | Durchtrennung von Gelenkkapsel, Ligament oder Knorpel, Durchtrennung der Bänder der Mittelhand |
| | | 80.44.11 ↔ | Durchtrennung von Gelenkkapsel, Ligament oder Knorpel, Durchtrennung des Retinakulum flexorum |
| | | 80.44.99 ↔ | Durchtrennung von Gelenkkapsel, Ligament oder Knorpel an Hand und Fingern, sonstige |
| | | 80.73.00 ↔ | Synovektomie am Handgelenk, n.n.bez. |
| | | 80.73.10 ↔ | Arthroskopische Synovektomie am Handgelenk |
| | | 80.73.20 ↔ | Offene Synovektomie am Handgelenk |
| | | 80.73.99 ↔ | Synovektomie am Handgelenk, sonstige |
| | | 80.74 ↔ | Synovektomie an Hand und Finger |
| | | 80.83.00 ↔ | Sonstige lokale Exzision oder Destruktion einer Gelenkkläsion am Handgelenk, n.n.bez. |
| | | 80.83.10 ↔ | Arthroskopische lokale Exzision oder Destruktion einer Gelenkkläsion am Handgelenk |
| | | 80.83.11 ↔ | Débridement am Handgelenk |

| | |
|--|--|
| 80.83.12 ↔ Zystenexstirpation am Handgelenk | 81.96.2C ↔ Sonstige Rekonstruktion an Gelenken, Handgelenk, Subchondrale Knocheneröffnung mit Einbringen eines azellulären Implantats, arthroskopisch |
| 80.83.99 ↔ Sonstige lokale Exzision oder Destruktion einer Gelenkläsion am Handgelenk, sonstige | 81.96.2E ↔ Sonstige Rekonstruktion an Gelenken, Handgelenk, Subchondrale Knocheneröffnung mit Einbringen eines azellulären Implantats, offen chirurgisch |
| 80.84.00 ↔ Sonstige lokale Exzision oder Destruktion einer Gelenkläsion an Hand und Finger, n.n.bez. | 81.96.98 ↔ Sonstige gelenkrekonstruktive und gelenkplastische Eingriffe, Resektionsarthroplastik am Handgelenk |
| 80.84.10 ↔ Débridement an Gelenken der Handwurzel | 81.97.15 ↔ Revision und Wechsel einer Handgelenkendoprothese |
| 80.84.20 ↔ Débridement an sonstigen Gelenken der Hand und Finger | 81.97.16 ↔ Revision und Wechsel einer Daumensattelgelenkendoprothese |
| 80.84.99 ↔ Sonstige lokale Exzision oder Destruktion einer Gelenkläsion an Hand und Finger, sonstige | 81.97.17 ↔ Revision und Wechsel einer sonstigen Fingergelenkendoprothese |
| 80.93.11 ↔ Entnahme eines Knorpeltransplantates am Handgelenk | 81.99.15 ↔ Arthroskopische Revision eines Gelenkes, Handgelenk |
| 80.93.12 ↔ Resektion des Discus triangularis am Handgelenk | 81.99.25 ↔ Offen chirurgische Revision eines Gelenkes, Handgelenk |
| 80.93.13 ↔ Exzision von Bändern am Handgelenk | 81.99.35 ↔ Arthroskopische Operation am Gelenkknorpel, Handgelenk |
| 80.94.11 ↔ Exzision von Bändern an den Karpometakarpalgelenken | 81.99.45 ↔ Offen chirurgische Operation am Gelenkknorpel, Handgelenk |
| 80.94.12 ↔ Exzision von Bändern von anderen Gelenken der Hand und Finger | 81.99.55 ↔ Arthrorise und Temporäre Fixation eines Gelenkes, Handgelenk |
| 81.25.09 ↔ Arthrodesse am Radiokarpalgelenk, sonstige | 81.99.81 ↔ Sonstige arthroskopische Operationen an Gelenken und Gelenkstrukturen, Handgelenk |
| 81.25.11 ↔ Arthrodesse am Radiokarpalgelenk, vollständig | 81.99.96 ↔ Sonstige offen chirurgische Operationen an Gelenken und Gelenkknorpel, Handgelenk |
| 81.25.21 ↔ Arthrodesse am Radiokarpalgelenk, Teilarthrodesse | 81.9A.16 ↔ Knorpeltransplantation und Implantation von in-vitro hergestellten Gewebekulturen, Handgelenk, arthroskopisch |
| 81.26.09 ↔ Arthrodesse am Karpometakarpalgelenk, sonstige | 81.9A.26 ↔ Knorpeltransplantation und Implantation von in-vitro hergestellten Gewebekulturen, Handgelenk, offen chirurgisch |
| 81.26.11 ↔ Arthrodesse am Karpometakarpalgelenk, intrakarpale Arthrodesse | 82.04 ↔ Inzision und Drainage von Palmar- oder Thenarraum |
| 81.27 ↔ Arthrodesse am Metakarpophalangealgelenk | 82.09.10 ↔ Sonstige Inzision an den Weichteilen der Hand, Sehnenfachspaltung an der Hand |
| 81.71.00 ↔ Arthroplastik mit Implantat am Metakarpophalangeal- und Interphalangealgelenk, n.n.bez. | 82.11.10 ↔ Tenotomie der Hand, Handgelenk, perkutan |
| 81.71.10 ↔ Implantation einer sonstigen Fingergelenkendoprothese | 82.11.11 ↔ Tenotomie der Hand, Finger, perkutan |
| 81.71.99 ↔ Arthroplastik mit Implantat am Metakarpophalangeal- und Interphalangealgelenk, sonstige | 82.11.20 ↔ Tenotomie der Hand, offen chirurgisch |
| 81.72 ↔ Arthroplastik ohne Implantat am Metakarpophalangeal- und Interphalangealgelenk | 82.11.99 ↔ Tenotomie der Hand, sonstige |
| 81.73 ↔ Totaler Handgelenkersatz | 82.12 ↔ Fasziotomie der Hand |
| 81.74.00 ↔ Arthroplastik mit Implantat am Karpokarpal- oder Karpometakarpalgelenk, n.n.bez. | 82.19.10 ↔ Sonstige Durchtrennung von Weichteilen der Hand, Durchtrennung von Muskeln der Hand |
| 81.74.10 ↔ Implantation einer Daumensattelgelenkendoprothese | 82.19.99 ↔ Sonstige Durchtrennung von Weichteilen der Hand, sonstige |
| 81.74.21 ↔ Arthroplastik mit Implantat am Radiokarpal- oder Karpokarpalgelenk | 82.21 ↔ Exzision einer Läsion an einer Sehnnenscheide der Hand |
| 81.74.99 ↔ Arthroplastik mit Implantat am Karpokarpal- oder Karpometakarpalgelenk, sonstige | 82.22 ↔ Exzision einer Läsion an einem Handmuskel |
| 81.75 ↔ Arthroplastik ohne Implantat am Karpokarpal- oder Karpometakarpalgelenk | 82.31 ↔ Bursektomie an der Hand |
| 81.79 ↔ Sonstige Rekonstruktion an Hand, Fingern und Handgelenk | 82.32 ↔ Exzision einer Handsehne zur Transplantation |
| 81.93.10 ↔ Naht des Bandapparates der Klavikula | 82.33 ↔ Sonstige Tenonektomie an der Hand |
| 81.93.20 ↔ Naht des radioulnaren Ringbandes | 82.34 ↔ Exzision von Muskel oder Faszie der Hand zur Transplantation |
| 81.93.21 ↔ Naht des distalen radioulnaren Bandapparates | 82.35.10 ↔ Fasziektomie der Hohlhand |
| 81.93.30 ↔ Naht an Kapsel oder Ligament der oberen Extremitäten, Handwurzel und Mittelhand | 82.35.11 ↔ Fasziektomie der Hand und Finger mit Neurolyse |
| 81.93.99 ↔ Naht an Kapsel oder Ligament der oberen Extremitäten, sonstige | 82.35.12 ↔ Fasziektomie der Hand und Finger mit Neurolyse sowie Arteriolyse |
| 81.96.20 ↔ Sonstige Rekonstruktion an Gelenken, Handgelenk, n.n.bez. | 82.35.13 ↔ Fasziektomie der Hand und Finger mit Arthrolyse |
| 81.96.21 ↔ Sonstige Rekonstruktion an Gelenken, Handgelenk, Refixation eines osteochondralen Fragmentes, arthroskopisch | 82.35.99 ↔ Sonstige Fasziektomie der Hand, sonstige |
| 81.96.22 ↔ Sonstige Rekonstruktion an Gelenken, Handgelenk, Refixation eines osteochondralen Fragmentes, offen chirurgisch | 82.36 ↔ Sonstige Myektomie der Hand |
| 81.96.29 ↔ Sonstige Rekonstruktion an Gelenken, Handgelenk, sonstige | 82.39.00 ↔ Sonstige Exzision von Weichteilen der Hand, n.n.bez. |
| 81.96.2A ↔ Sonstige Rekonstruktion an Gelenken, Handgelenk, Subchondrale Knocheneröffnung, arthroskopisch | 82.39.10 ↔ Sonstige Exzision von Weichteilen der Hand, Exzision von Sehnnenscheiden der Hand |
| 81.96.2B ↔ Sonstige Rekonstruktion an Gelenken, Handgelenk, Subchondrale Knocheneröffnung, offen chirurgisch | 82.39.99 ↔ Sonstige Exzision von Weichteilen der Hand, sonstige |
| | 82.41 ↔ Naht an einer Sehnnenscheide der Hand |
| | 82.42 ↔ Sekundäre Naht an einer Beugesehne der Hand |
| | 82.43 ↔ Sekundäre Naht an einer anderen Sehne der Hand |
| | 82.44 ↔ Sonstige Naht an einer Beugesehne der Hand |
| | 82.45 ↔ Sonstige Naht an einer anderen Sehne der Hand |

| | | | |
|------------|---|------------|---|
| 82.46.10 ↔ | Naht an einer Faszie der Hand | 84.23.00 ↔ | Replantation von Vorderarm, Handgelenk oder Hand, n.n.bez. |
| 82.46.20 ↔ | Naht an einem Muskel der Hand | 84.23.10 ↔ | Replantation von Vorderarm |
| 82.46.99 ↔ | Naht an Muskel oder Faszie der Hand, sonstige | 84.23.12 ↔ | Replantation von der Mittelhand |
| 82.51.11 ↔ | Verlängerung einer Sehne der Hand | 84.23.13 ↔ | Replantation vom Handgelenk |
| 82.51.12 ↔ | Vorverlagerung einer Sehne der Hand | 84.23.99 ↔ | Replantation von Vorderarm, Handgelenk oder Hand, sonstige |
| 82.52.11 ↔ | Verkürzung einer Sehne der Hand | 84.29 ↔ | Replantation einer Extremität, sonstige |
| 82.52.12 ↔ | Rückverlagerung einer Sehne der Hand | 84.99.31 ↔ | Transplantation von Vorderarm, Handgelenk oder Hand |
| 82.53 ↔ | Reinsertion einer Sehne der Hand | 86.6A.16 ↔ | Autologe Vollhauttransplantation, kleinflächig, an der Hand |
| 82.54 ↔ | Reinsertion eines Muskels der Hand | 86.6A.26 ↔ | Autologe Vollhauttransplantation, grossflächig, an der Hand |
| 82.55 ↔ | Sonstige Längenänderung an Muskel oder Sehne der Hand | 86.6B.16 ↔ | Autologe Spalthauttransplantation, kleinflächig, an der Hand |
| 82.56 ↔ | Sonstiger Transfer oder Transplantation einer Sehne der Hand | 86.6B.26 ↔ | Autologe Spalthauttransplantation, grossflächig, an der Hand |
| 82.57.10 ↔ | Sonstige Transposition einer Sehne der Hand, Transposition einer Beugesehne der Hand | 86.6D.16 ↔ | Revision einer freien Hauttransplantation und eines permanenten Hautersatzes, an der Hand |
| 82.57.99 ↔ | Sonstige Transposition einer Sehne der Hand, sonstige | 86.7A.36 ↔ | Verschiebe-Rotationsplastik, kleinflächig, an der Hand |
| 82.58 ↔ | Sonstiger Transfer oder Transplantation eines Handmuskels | 86.7A.46 ↔ | Verschiebe-Rotationsplastik, grossflächig, an der Hand |
| 82.59 ↔ | Sonstige Transposition eines Handmuskels | 86.7A.56 ↔ | Transpositionsplastik (VY), kleinflächig, an der Hand |
| 82.61 ↔ | Pollisation mit Übertragung von Nerven und Blutversorgung | 86.7A.66 ↔ | Transpositionsplastik (VY), grossflächig, an der Hand |
| 82.69 ↔ | Rekonstruktion des Daumens, sonstige | 86.7A.76 ↔ | Insellappenplastik, kleinflächig, an der Hand |
| 82.71 ↔ | Rekonstruktion eines Ringbandes an der Hand | 86.7A.86 ↔ | Insellappenplastik, grossflächig, an der Hand |
| 82.72.00 ↔ | Plastische Operation an der Hand mit Muskel- oder Faszien-Transplantat, n.n.bez. | 86.7A.B6 ↔ | Z-Plastik, grossflächig, an der Hand |
| 82.72.10 ↔ | Plastische Operation mit Muskel- oder Faszien-Transplantat an einem Finger | 86.7A.D6 ↔ | W-Plastik, grossflächig, an der Hand |
| 82.72.11 ↔ | Plastische Operation mit Muskel- oder Faszien-Transplantat an sonstigen Teilen der Hand | 86.7B.16 ↔ | Gestielte regionale Lappenplastik, an der Hand |
| 82.72.99 ↔ | Plastische Operation an der Hand mit Muskel- oder Faszien-Transplantat, sonstiges | 86.7C.16 ↔ | Gestielte Fernlappenplastik, an der Hand |
| 82.79 ↔ | Plastische Operation an der Hand mit anderem Transplantat oder Implantat | 86.7E.26 ↔ | Revision von gestielter regionaler Lappenplastik, an der Hand |
| 82.81 ↔ | Transfer eines Fingers, ausgenommen Daumen | 86.7E.36 ↔ | Revision von gestielter Fernlappenplastik, an der Hand |
| 82.82 ↔ | Plastische Rekonstruktion einer Spalthand | 86.7E.46 ↔ | Revision von einer Plastik mit freien Lappen mit mikrovasculärer Anastomosierung, an der Hand |
| 82.83 ↔ | Plastische Rekonstruktion bei Makrodaktylie | 86.85.30 ↔ | Trennung einer kompletten Syndaktylie mit Verschiebeplastik, Kuppenplastik oder Seitenbandrekonstruktion, der Hand |
| 82.84 ↔ | Plastische Rekonstruktion bei Mallet-Finger | 86.85.50 ↔ | Resektion gedoppelter Anteile bei Syndaktylie oder Polydaktylie mit Gelenkrekonstruktion, der Hand |
| 82.85 ↔ | Sonstige Tenodese an der Hand | 86.85.70 ↔ | Korrektur einer Polysyndaktylie durch Fusion gedoppelter Anteile, der Hand |
| 82.86.10 ↔ | Tenoplastik von Beugesehnen der Hand | 86.88.D6 ↔ | Temporäre Weichteildeckung durch alloplastisches Material, grossflächig, an der Hand |
| 82.86.11 ↔ | Schaffung eines Transplantlagers für Sehnen an der Hand | 86.88.F6 ↔ | Temporäre Weichteildeckung mittels allogener Haut, grossflächig, an der Hand |
| 82.86.12 ↔ | Revision ohne Ersatz eines Sehnenimplantats an der Hand | 86.88.H6 ↔ | Temporäre Weichteildeckung mittels xenogener Haut, grossflächig, an der Hand |
| 82.86.13 ↔ | Wechsel eines Sehnenimplantats an der Hand | 86.8A.16 ↔ | Weichteildeckung und Hautersatz mittels kultivierten Keratinozyten mit Applikation als Blatt, kleinflächig, an der Hand |
| 82.86.99 ↔ | Sonstige Tenoplastik an der Hand, sonstige | 86.8A.26 ↔ | Weichteildeckung und Hautersatz mittels kultivierten Keratinozyten mit Applikation als Blatt, grossflächig, an der Hand |
| 82.89.10 ↔ | Sehnenscheidenplastik an der Hand | 86.8A.36 ↔ | Weichteildeckung und Hautersatz mittels Applikation von Zellsuspension (Sprühtherapie) von autologen kultivierten Keratinozyten und Fibroblasten, kleinflächig, an der Hand |
| 82.89.11 ↔ | Knöcherne Refixation von Bänder der Handwurzel und Mittelhand | 86.8A.46 ↔ | Weichteildeckung und Hautersatz mittels Applikation von Zellsuspension (Sprühtherapie) von autologen kultivierten Keratinozyten und Fibroblasten, grossflächig, an der Hand |
| 82.89.12 ↔ | Knöcherne Refixation von sonstigen Bänder der Hand | 86.A2.26 ↔ | Temporäre Weichteildeckung durch hydrolytisch resorbierbare Membran, grossflächig, an der Hand |
| 82.89.13 ↔ | Gelenkübergreifende Weichteildistraktion bei kongenitalen Anomalien der Hand | | |
| 82.89.14 ↔ | Radialisation bei kongenitalen Anomalien der Hand | | |
| 82.89.15 ↔ | Resektion von Schnürringen mit plastischer Rekonstruktion bei kongenitalen Anomalien der Hand | | |
| 82.89.16 ↔ | Transfer einer Zehe als Fingersersatz | | |
| 83.83 ↔ | Plastische Rekonstruktion eines Ringbandes | | |
| 83.8A.33 ↔ | Revision von einer sonstigen Lappenplastik mit mikrovasculärer Anastomosierung aus Muskel oder Faszie, Unterarm | | |
| 84.01 ↔ | Amputation und Exartikulation an einem Finger (ausgenommen am Daumen) | | |
| 84.02 ↔ | Amputation und Exartikulation am Daumen | | |
| 84.20 ↔ | Replantation einer Extremität, n.n.bez. | | |
| 84.21 ↔ | Daumen-Replantation | | |
| 84.22 ↔ | Finger-Replantation (ausser Daumen) | | |

Prozedur I32-6

| | |
|--|---|
| 04.43.10 ↔ Entlastung am Karpaltunnel, endoskopisch | 79.13.10 ↔ Geschlossene Reposition einer Fraktur an Karpalia und Metakarpalia mit innerer Knochenfixation durch winkelstabile Platte |
| 04.43.99 ↔ Entlastung am Karpaltunnel, sonstige | 79.13.19 ↔ Geschlossene Reposition einer Fraktur an Karpalia und Metakarpalia mit sonstiger innerer Knochenfixation (z. B. durch Schraube, Platte, Draht) |
| 39.31.30 ↔ Naht einer Arterie des Unterarms | 79.13.99 ↔ Geschlossene Reposition einer Fraktur an Karpalia und Metakarpalia mit innerer Knochenfixation, sonstige |
| 39.31.40 ↔ Naht einer Arterie der Hand | 79.14.10 ↔ Geschlossene Reposition einer Fingerfraktur mit innerer Knochenfixation durch winkelstabile Platte |
| 39.49.10 ↔ Revision einer Gefässanastomose | 79.14.19 ↔ Geschlossene Reposition einer Fingerfraktur mit sonstiger innerer Knochenfixation (z. B. durch Schraube, Platte, Draht) |
| 77.04.10 ↔ Sequestrektomie an Karpalia und Metakarpalia, ohne Einlage eines Medikamententrägers | 79.14.99 ↔ Geschlossene Reposition einer Fingerfraktur mit innerer Knochenfixation, sonstige |
| 77.04.11 ↔ Sequestrektomie an Karpalia und Metakarpalia, mit Einlage eines Medikamententrägers | 79.23 ↔ Offene Reposition einer Fraktur an Karpalia und Metakarpalia ohne innere Knochenfixation |
| 77.04.99 ↔ Sequestrektomie an Karpalia und Metakarpalia, sonstige | 79.24 ↔ Offene Reposition einer Fingerfraktur ohne innere Knochenfixation |
| 77.14.10 ↔ Sonstige Knocheninzision ohne Knochendurchtrennung an Karpalia und Metakarpalia, Exploration und Knochenbohrung | 79.33.10 ↔ Offene Reposition einer Fraktur an Karpalia und Metakarpalia mit innerer Knochenfixation durch (Blount-)Klammern |
| 77.14.11 ↔ Sonstige Knocheninzision ohne Knochendurchtrennung an Karpalia und Metakarpalia, Fremdkörperentfernung | 79.33.19 ↔ Offene Reposition einer Fraktur an Karpalia und Metakarpalia mit sonstiger innerer Knochenfixation |
| 77.14.12 ↔ Sonstige Knocheninzision ohne Knochendurchtrennung an Karpalia und Metakarpalia, Einlage und Entfernung eines Medikamententrägers | 79.33.99 ↔ Offene Reposition einer Fraktur an Karpalia und Metakarpalia mit innerer Knochenfixation, sonstige |
| 77.14.13 ↔ Sonstige Knocheninzision ohne Knochendurchtrennung an Karpalia und Metakarpalia, Drainage | 79.34 ↔ Offene Reposition einer Fingerfraktur mit innerer Knochenfixation |
| 77.14.99 ↔ Sonstige Knocheninzision ohne Knochendurchtrennung an Karpalia und Metakarpalia, sonstige | 79.63 ↔ Débridement einer offenen Fraktur an Karpalia und Metakarpalia |
| 77.24 ↔ Keilosteotomie an Karpalia und Metakarpalia | 79.64 ↔ Débridement einer offenen Fingerfraktur |
| 77.34.10 ↔ Rotationsosteotomie an Karpalia und Metakarpalia | 79.83.10 ↔ Offene Reposition einer Luxation des distalen Radioulnargelenks |
| 77.34.11 ↔ Komplexe (mehrdimensionale) Osteotomie an Karpalia und Metakarpalia | 79.83.99 ↔ Offene Reposition einer Luxation des Handgelenks, sonstige |
| 77.34.99 ↔ Sonstige Knochendurchtrennung an Karpalia und Metakarpalia, sonstige | 79.84 ↔ Offene Reposition einer Luxation von Hand und Fingern |
| 77.64.20 ↔ Débridement an Karpalia und Metakarpalia | 80.13.10 ↔ Arthroskopische Arthrotomie des Handgelenkes, Gelenkspülung mit Drainage |
| 77.64.99 ↔ Lokale Exzision und Destruktion von Knochenläsion oder -gewebe an Karpalia und Metakarpalia, sonstige | 80.13.11 ↔ Arthroskopische Arthrotomie des Handgelenkes, Entfernung freier Gelenkkörper |
| 77.84 ↔ Sonstige partielle Knochenresektion an Karpalia und Metakarpalia | 80.13.12 ↔ Arthroskopische Arthrotomie des Handgelenkes, Einlegen oder Entfernen eines Medikamententrägers |
| 77.94 ↔ Totale Resektion von Karpalia und Metakarpalia | 80.13.20 ↔ Arthrotomie des Handgelenkes, Gelenkspülung mit Drainage |
| 78.03.11 ↔ Knochentransplantation an Radius und Ulna, gefässgestielt ohne mikrovaskuläre Anastomose | 80.13.21 ↔ Arthrotomie des Handgelenkes, Entfernung freier Gelenkkörper |
| 78.03.13 ↔ Knorpel-Knochen transplantation an Radius und Ulna, autogen und allogenen | 80.13.99 ↔ Sonstige Arthrotomie des Handgelenks, sonstige |
| 78.04.11 ↔ Knochen transposition an Karpalia und Metakarpalia, gefässgestielt ohne mikrovaskuläre Anastomose | 80.14.10 ↔ Arthrotomie von Hand und Fingern, Gelenkspülung mit Drainage |
| 78.04.13 ↔ Knorpel-Knochen transplantation an Karpalia und Metakarpalia, autogen und allogenen | 80.73.10 ↔ Arthroskopische Synovektomie am Handgelenk |
| 78.09.11 ↔ Knochen transplantation an Phalangen der Hand, gefässgestielt ohne mikrovaskuläre Anastomose | 80.73.20 ↔ Offene Synovektomie am Handgelenk |
| 78.09.13 ↔ Knorpel-Knochen transplantation an Phalangen der Hand, autogen und allogenen | 80.73.99 ↔ Synovektomie am Handgelenk, sonstige |
| 78.09.91 ↔ Knochen transplantation an anderen näher bezeichneten Knochen, ausser Gesichtsschädelknochen, gefässgestielt ohne mikrovaskuläre Anastomose | 80.83.10 ↔ Arthroskopische lokale Exzision oder Destruktion einer Gelenkläsion am Handgelenk |
| 78.24.10 ↔ Temporäre Epiphyseodese an Karpalia und Metakarpalia | 80.83.11 ↔ Débridement am Handgelenk |
| 78.24.11 ↔ Permanente Epiphyseodese an Karpalia und Metakarpalia | 80.83.12 ↔ Zystenexstirpation am Handgelenk |
| 78.24.12 ↔ Therapeutische Epiphyseolyse an Karpalia und Metakarpalia | 80.83.99 ↔ Sonstige lokale Exzision oder Destruktion einer Gelenkläsion am Handgelenk, sonstige |
| 78.24.99 ↔ Verkürzungsosteotomie an Karpalia und Metakarpalia, sonstige | 80.84.10 ↔ Débridement an Gelenken der Handwurzel |
| 78.34 ↔ Verlängerungsosteotomie an Karpalia und Metakarpalia | 80.84.20 ↔ Débridement an sonstigen Gelenken der Hand und Finger |
| 78.39.10 ↔ Verlängerungsosteotomie an Phalangen der Hand | 80.84.99 ↔ Sonstige lokale Exzision oder Destruktion einer Gelenkläsion an Hand und Finger, sonstige |
| 78.44 ↔ Sonstige plastische Rekonstruktion an Karpalia und Metakarpalia | 81.26.09 ↔ Arthrodese am Karpometakarpalgelenk, sonstige |
| | 81.26.11 ↔ Arthrodese am Karpometakarpalgelenk, intrakarpale Arthrodese |

| | | | |
|------------|---|------------|---|
| 81.27 ↔ | Arthrodese am Metakarpophalangealgelenk | 82.36 ↔ | Sonstige Myektomie der Hand |
| 81.28 ↔ | Interphalangeal-Arthrodese | 82.41 ↔ | Naht an einer Sehnnenscheide der Hand |
| 81.71.10 ↔ | Implantation einer sonstigen Fingergelenkendoprothese | 82.42 ↔ | Sekundäre Naht an einer Beugesehne der Hand |
| 81.74.10 ↔ | Implantation einer Daumensattelgelenkendoprothese | 82.43 ↔ | Sekundäre Naht an einer anderen Sehne der Hand |
| 81.75 ↔ | Arthroplastik ohne Implantat am Karpokarpal- oder Karpometakarpalgelenk | 82.44 ↔ | Sonstige Naht an einer Beugesehne der Hand |
| 81.93.20 ↔ | Naht des radioulnaren Ringbandes | 82.45 ↔ | Sonstige Naht an einer anderen Sehne der Hand |
| 81.93.21 ↔ | Naht des distalen radioulnaren Bandapparates | 82.46.10 ↔ | Naht an einer Faszie der Hand |
| 81.93.30 ↔ | Naht an Kapsel oder Ligament der oberen Extremitäten, Handwurzel und Mittelhand | 82.46.20 ↔ | Naht an einem Muskel der Hand |
| 81.93.99 ↔ | Naht an Kapsel oder Ligament der oberen Extremitäten, sonstige | 82.46.99 ↔ | Naht an Muskel oder Faszie der Hand, sonstige |
| 81.96.21 ↔ | Sonstige Rekonstruktion an Gelenken, Handgelenk, Refixation eines osteochondralen Fragmentes, arthroskopisch | 82.51.11 ↔ | Verlängerung einer Sehne der Hand |
| 81.96.22 ↔ | Sonstige Rekonstruktion an Gelenken, Handgelenk, Refixation eines osteochondralen Fragmentes, offen chirurgisch | 82.51.12 ↔ | Vorverlagerung einer Sehne der Hand |
| 81.96.29 ↔ | Sonstige Rekonstruktion an Gelenken, Handgelenk, sonstige | 82.52.11 ↔ | Verkürzung einer Sehne der Hand |
| 81.96.2A ↔ | Sonstige Rekonstruktion an Gelenken, Handgelenk, Subchondrale Knocheneröffnung, arthroskopisch | 82.52.12 ↔ | Rückverlagerung einer Sehne der Hand |
| 81.96.2B ↔ | Sonstige Rekonstruktion an Gelenken, Handgelenk, Subchondrale Knocheneröffnung, offen chirurgisch | 82.53 ↔ | Reinsertion einer Sehne der Hand |
| 81.96.2C ↔ | Sonstige Rekonstruktion an Gelenken, Handgelenk, Subchondrale Knocheneröffnung mit Einbringen eines azellulären Implantats, arthroskopisch | 82.54 ↔ | Reinsertion eines Muskels der Hand |
| 81.96.2E ↔ | Sonstige Rekonstruktion an Gelenken, Handgelenk, Subchondrale Knocheneröffnung mit Einbringen eines azellulären Implantats, offen chirurgisch | 82.55 ↔ | Sonstige Längenänderung an Muskel oder Sehne der Hand |
| 81.96.95 ↔ | Sonstige gelenkrekonstruktive und gelenkplastische Eingriffe Implantation einer Endoprothese an Gelenken der oberen Extremität, sonstige | 82.56 ↔ | Sonstiger Transfer oder Transplantation einer Sehne der Hand |
| 81.96.98 ↔ | Sonstige gelenkrekonstruktive und gelenkplastische Eingriffe, Resektionsarthroplastik am Handgelenk | 82.57.10 ↔ | Sonstige Transposition einer Sehne der Hand, Transposition einer Beugesehne der Hand |
| 81.97.15 ↔ | Revision und Wechsel einer Handgelenkendoprothese | 82.57.99 ↔ | Sonstige Transposition einer Sehne der Hand, sonstige |
| 81.97.16 ↔ | Revision und Wechsel einer Daumensattelgelenkendoprothese | 82.58 ↔ | Sonstiger Transfer oder Transplantation eines Handmuskels |
| 81.97.17 ↔ | Revision und Wechsel einer sonstigen Fingergelenkendoprothese | 82.59 ↔ | Sonstige Transposition eines Handmuskels |
| 81.9A.16 ↔ | Knorpeltransplantation und Implantation von in-vitro hergestellten Gewebekulturen, Handgelenk, arthroskopisch | 82.72.10 ↔ | Plastische Operation mit Muskel- oder Faszien- Transplantat an einem Finger |
| 81.9A.26 ↔ | Knorpeltransplantation und Implantation von in-vitro hergestellten Gewebekulturen, Handgelenk, offen chirurgisch | 82.72.11 ↔ | Plastische Operation mit Muskel- oder Faszien- Transplantat an sonstigen Teilen der Hand |
| 82.04 ↔ | Inzision und Drainage von Palmar- oder Thenarraum | 82.72.99 ↔ | Plastische Operation an der Hand mit Muskel- oder Faszien-Transplantat, sonstiges |
| 82.09.10 ↔ | Sonstige Inzision an den Weichteilen der Hand, Sehnenfachspaltung an der Hand | 82.79 ↔ | Plastische Operation an der Hand mit anderem Transplantat oder Implantat |
| 82.11.10 ↔ | Tenotomie der Hand, Handgelenk, perkutan | 82.81 ↔ | Transfer eines Fingers, ausgenommen Daumen |
| 82.11.11 ↔ | Tenotomie der Hand, Finger, perkutan | 82.82 ↔ | Plastische Rekonstruktion einer Spalthand |
| 82.11.20 ↔ | Tenotomie der Hand, offen chirurgisch | 82.83 ↔ | Plastische Rekonstruktion bei Makrodaktylie |
| 82.11.99 ↔ | Tenotomie der Hand, sonstige | 82.84 ↔ | Plastische Rekonstruktion bei Mallet-Finger |
| 82.12 ↔ | Fasziotomie der Hand | 82.85 ↔ | Sonstige Tenodese an der Hand |
| 82.19.10 ↔ | Sonstige Durchtrennung von Weichteilen der Hand, Durchtrennung von Muskeln der Hand | 82.86.10 ↔ | Tenoplastik von Beugesehnen der Hand |
| 82.19.99 ↔ | Sonstige Durchtrennung von Weichteilen der Hand, sonstige | 82.86.11 ↔ | Schaffung eines Transplantlagers für Sehnen an der Hand |
| 82.21 ↔ | Exzision einer Läsion an einer Sehnnenscheide der Hand | 82.86.12 ↔ | Revision ohne Ersatz eines Sehnenimplantats an der Hand |
| 82.22 ↔ | Exzision einer Läsion an einem Handmuskel | 82.86.13 ↔ | Wechsel eines Sehnenimplantats an der Hand |
| 82.33 ↔ | Sonstige Tenonektomie an der Hand | 82.86.99 ↔ | Sonstige Tenoplastik an der Hand, sonstige |
| 82.35.10 ↔ | Fasziektomie der Hohlhand | 82.89.10 ↔ | Sehnnenscheidenplastik an der Hand |
| 82.35.11 ↔ | Fasziektomie der Hand und Finger mit Neurolyse | 82.89.11 ↔ | Knöcherner Refixation von Bänder der Handwurzel und Mittelhand |
| 82.35.12 ↔ | Fasziektomie der Hand und Finger mit Neurolyse sowie Arteriolyse | 82.89.12 ↔ | Knöcherner Refixation von sonstigen Bänder der Hand |
| 82.35.13 ↔ | Fasziektomie der Hand und Finger mit Arthrolyse | 82.89.13 ↔ | Gelenkübergreifende Weichteildistraktion bei kongenitalen Anomalien der Hand |
| 82.35.99 ↔ | Sonstige Fasziektomie der Hand, sonstige | 82.89.14 ↔ | Radialisation bei kongenitalen Anomalien der Hand |
| | | 82.89.15 ↔ | Resektion von Schnürringen mit plastischer Rekonstruktion bei kongenitalen Anomalien der Hand |
| | | 82.89.16 ↔ | Transfer einer Zehe als Fingerersatz |
| | | 83.43.10 ↔ | Entnahme eines myokutanen Lappens zur Transplantation |
| | | 83.43.11 ↔ | Entnahme eines osteomyokutanen oder osteofasziokutanen Lappens zur Transplantation |
| | | 83.43.99 ↔ | Exzision von Muskel oder Faszie zur Transplantation, sonstige |
| | | 83.82.13 ↔ | Faszientransplantation, Unterarm |
| | | 83.82.19 ↔ | Faszientransplantation, Andere Lokalisation |
| | | 83.82.23 ↔ | Transplantation eines lokalen Muskel- oder Faszienlappens, Unterarm |
| | | 83.82.29 ↔ | Transplantation eines lokalen Muskel- oder Faszienlappens, Andere Lokalisation |

| | | | |
|------------|---|------------|---|
| 83.82.33 ↔ | Transplantation eines osteomyokutanen oder osteofasziokutanen Lappens, Unterarm | 86.7A.86 ↔ | Insellappenplastik, grossflächig, an der Hand |
| 83.82.39 ↔ | Transplantation eines osteomyokutanen oder osteofasziokutanen Lappens, Andere Lokalisation | 86.7A.B6 ↔ | Z-Plastik, grossflächig, an der Hand |
| 83.8A.33 ↔ | Revision von einer sonstigen Lappenplastik mit mikrovaskulärer Anastomosierung aus Muskel oder Faszie, Unterarm | 86.7A.D6 ↔ | W-Plastik, grossflächig, an der Hand |
| 84.01 ↔ | Amputation und Exartikulation an einem Finger (ausgenommen am Daumen) | 86.7B.16 ↔ | Gestielte regionale Lappenplastik, an der Hand |
| 84.02 ↔ | Amputation und Exartikulation am Daumen | 86.7C.16 ↔ | Gestielte Fernlappenplastik, an der Hand |
| 84.21 ↔ | Daumen-Replantation | 86.7E.26 ↔ | Revision von gestielter regionaler Lappenplastik, an der Hand |
| 84.22 ↔ | Finger-Replantation (ausser Daumen) | 86.7E.36 ↔ | Revision von gestielter Fernlappenplastik, an der Hand |
| 84.23.00 ↔ | Replantation von Vorderarm, Handgelenk oder Hand, n.n.bez. | 86.7E.46 ↔ | Revision von einer Plastik mit freien Lappen mit mikrovaskulärer Anastomosierung, an der Hand |
| 84.23.10 ↔ | Replantation von Vorderarm | 86.85.30 ↔ | Trennung einer kompletten Syndaktylie mit Verschiebeplastik, Kuppenplastik oder Seitenbandrekonstruktion, der Hand |
| 84.23.12 ↔ | Replantation von der Mittelhand | 86.85.50 ↔ | Resektion gedoppelter Anteile bei Syndaktylie oder Polydaktylie mit Gelenkrekonstruktion, der Hand |
| 84.23.13 ↔ | Replantation vom Handgelenk | 86.85.70 ↔ | Korrektur einer Polysyndaktylie durch Fusion gedoppelter Anteile, der Hand |
| 84.23.99 ↔ | Replantation von Vorderarm, Handgelenk oder Hand, sonstige | 86.88.D6 ↔ | Temporäre Weichteildeckung durch alloplastisches Material, grossflächig, an der Hand |
| 86.6A.15 ↔ | Autologe Vollhauttransplantation, kleinflächig, am Unterarm | 86.88.F6 ↔ | Temporäre Weichteildeckung mittels allogener Haut, grossflächig, an der Hand |
| 86.6A.16 ↔ | Autologe Vollhauttransplantation, kleinflächig, an der Hand | 86.88.H6 ↔ | Temporäre Weichteildeckung mittels xenogener Haut, grossflächig, an der Hand |
| 86.6A.25 ↔ | Autologe Vollhauttransplantation, grossflächig, am Unterarm | 86.8A.16 ↔ | Weichteildeckung und Hautersatz mittels kultivierten Keratinozyten mit Applikation als Blatt, kleinflächig, an der Hand |
| 86.6A.26 ↔ | Autologe Vollhauttransplantation, grossflächig, an der Hand | 86.8A.26 ↔ | Weichteildeckung und Hautersatz mittels kultivierten Keratinozyten mit Applikation als Blatt, grossflächig, an der Hand |
| 86.6B.16 ↔ | Autologe Spalthauttransplantation, kleinflächig, an der Hand | 86.8A.36 ↔ | Weichteildeckung und Hautersatz mittels Applikation von Zellsuspension (Sprühtherapie) von autologen kultivierten Keratinozyten und Fibroblasten, kleinflächig, an der Hand |
| 86.6B.26 ↔ | Autologe Spalthauttransplantation, grossflächig, an der Hand | 86.8A.46 ↔ | Weichteildeckung und Hautersatz mittels Applikation von Zellsuspension (Sprühtherapie) von autologen kultivierten Keratinozyten und Fibroblasten, grossflächig, an der Hand |
| 86.6D.16 ↔ | Revision einer freien Hauttransplantation und eines permanenten Hautersatzes, an der Hand | 86.A2.26 ↔ | Temporäre Weichteildeckung durch hydrolytisch resorbierbare Membran, grossflächig, an der Hand |
| 86.7A.36 ↔ | Verschiebe-Rotationsplastik, kleinflächig, an der Hand | | |
| 86.7A.46 ↔ | Verschiebe-Rotationsplastik, grossflächig, an der Hand | | |
| 86.7A.56 ↔ | Transpositionsplastik (VY), kleinflächig, an der Hand | | |
| 86.7A.66 ↔ | Transpositionsplastik (VY), grossflächig, an der Hand | | |
| 86.7A.76 ↔ | Insellappenplastik, kleinflächig, an der Hand | | |

Prozedur I32-7

| | | | |
|-------------|--|-------------|---|
| 81.73 ↔ | Totaler Handgelenkersatz | 99.B6.28 ‡↔ | Komplexbehandlung der Hand, 21 und mehr Behandlungstage |
| 99.B6.26 ‡↔ | Komplexbehandlung der Hand, mindestens 7 bis 13 Behandlungstage | | |
| 99.B6.27 ‡↔ | Komplexbehandlung der Hand, mindestens 14 bis 20 Behandlungstage | | |

Prozedur I32-8

| | | | |
|-------------|--|-------------|--|
| 85.2C.12 ↔ | Chirurgisches Débridement an der Mamma durch Exzision in lokaler Infiltrationsanästhesie, Regional- oder Allgemeinanästhesie, grossflächig | 86.2A.36 ↔ | Chirurgisches Débridement, grosser Ausdehnung, an der Hand |
| 86.2A.21 ‡↔ | Chirurgisches Débridement, mittlerer Ausdehnung, am Kopf | 86.2A.3D ↔ | Chirurgisches Débridement, grosser Ausdehnung, am Fuss |
| 86.2A.26 ‡↔ | Chirurgisches Débridement, mittlerer Ausdehnung, an der Hand | 86.2A.3E ↔ | Chirurgisches Débridement, grosser Ausdehnung, an anderer Lokalisation |
| 86.2A.2D ‡↔ | Chirurgisches Débridement, mittlerer Ausdehnung, am Fuss | 86.A1.12 ‡↔ | Epifasziale Nekrosektomie oder tangentielle Exzision bei Verbrennungen und Verätzungen |
| 86.2A.2E ‡↔ | Chirurgisches Débridement, mittlerer Ausdehnung, an anderer Lokalisation | 86.A2.00 ‡↔ | Spezielle temporäre Weichteildeckungen bei Verbrennungen und Verätzungen, n.n.bez. |
| 86.2A.31 ↔ | Chirurgisches Débridement, grosser Ausdehnung, am Kopf | 86.A2.09 ‡↔ | Spezielle temporäre Weichteildeckungen bei Verbrennungen und Verätzungen, sonstige |

Prozedur I32-9

- 99.B6.26 †↔ Komplexbehandlung der Hand, mindestens 7 bis 13 Behandlungstage
- 99.B6.27 †↔ Komplexbehandlung der Hand, mindestens 14 bis 20 Behandlungstage
- 99.B6.28 †↔ Komplexbehandlung der Hand, 21 und mehr Behandlungstage

ADRG I36**Beidseitige Implantation einer Endoprothese an Hüft- oder Kniegelenk**

Mindestens eine Beidseitige Prozedur in Tabelle I36-1

DRG I36Z**Beidseitige Implantation einer Endoprothese an Hüft- oder Kniegelenk****Prozedur I36-1**

- | | |
|---|---|
| 81.51.00 ↔ Implantation einer Totalendoprothese des Hüftgelenks, n.n.bez. | 81.52.39 ↔ Erstimplantation einer Teilkomponente einer Hüftendoprothese, sonstige |
| 81.51.11 ↔ Erstimplantation einer Totalendoprothese des Hüftgelenks | 81.54.21 ↔ Erstimplantation einer Standard-Totalendoprothese des Kniegelenks |
| 81.51.12 ↔ Erstimplantation einer Totalendoprothese des Hüftgelenks, Sonderprothese | 81.54.22 ↔ Erstimplantation einer Sonder-Totalendoprothese des Kniegelenks |
| 81.51.19 ↔ Erstimplantation einer Totalendoprothese des Hüftgelenks, sonstige | 81.54.23 ↔ Erstimplantation einer achsengeführten Totalendoprothese des Kniegelenks |
| 81.52.00 ↔ Implantation einer Teilprothese des Hüftgelenks, Implantation von Teilkomponenten einer Hüftendoprothese, n.n.bez. | 81.54.24 ↔ Erstimplantation einer unikondylären Schlittenprothese am Kniegelenk |
| 81.52.21 ↔ Erstimplantation einer Monokopfprothese | 81.54.25 ↔ Erstimplantation einer bikondylären Schlittenprothese am Kniegelenk |
| 81.52.22 ↔ Erstimplantation einer Duokopfprothese | 81.54.26 ↔ Erstimplantation eines kondylären Femurschilds mit Patella-Rückflächenersatz |
| 81.52.29 ↔ Erstimplantation einer Teilprothese des Hüftgelenks, sonstige | |
| 81.52.31 ↔ Erstimplantation einer Stütz- oder Pfannendachschale einer Hüftendoprothese | |

ADRG I43**Implantation oder vollständiger Wechsel einer Endoprothese am Kniegelenk**

Prozedur in Tabelle I43-1

DRG I43A**Implantation einer Endoprothese am Kniegelenk mit äusserst schweren CC oder bestimmtem Prothesenwechsel**

(PCCL > 3 oder mindestens eine Prozedur in Tabelle I43-2) und (Prozedur in Tabelle I43-3 oder PCCL > 3)

DRG I43B**Implantation einer Endoprothese am Kniegelenk oder Prothesenwechsel**

PCCL > 3 oder mindestens eine Prozedur in Tabelle I43-2

DRG I43C**Implantation einer Endoprothese am Kniegelenk****Prozedur I43-1**

- | | |
|---|--|
| 81.54.21 ↔ Erstimplantation einer Standard-Totalendoprothese des Kniegelenks | 81.54.32 ↔ Implantation einer Sonder-Totalendoprothese des Kniegelenks bei einem Prothesenwechsel |
| 81.54.22 ↔ Erstimplantation einer Sonder-Totalendoprothese des Kniegelenks | 81.54.33 ↔ Implantation einer achsengeführten Totalendoprothese des Kniegelenks bei einem Prothesenwechsel |
| 81.54.23 ↔ Erstimplantation einer achsengeführten Totalendoprothese des Kniegelenks | 81.54.35 ↔ Implantation einer bikondylären Schlittenprothese bei einem Prothesenwechsel |
| 81.54.25 ↔ Erstimplantation einer bikondylären Schlittenprothese am Kniegelenk | |
| 81.54.31 ↔ Implantation einer Standard-Totalendoprothese des Kniegelenks bei einem Prothesenwechsel | |

Prozedur I43-2

- | | |
|--|---|
| 81.54.31 ↔ Implantation einer Standard-Totalendoprothese des Kniegelenks bei einem Prothesenwechsel | 81.54.35 ↔ Implantation einer bikondylären Schlittenprothese bei einem Prothesenwechsel |
| 81.54.32 ↔ Implantation einer Sonder-Totalendoprothese des Kniegelenks bei einem Prothesenwechsel | 81.A1.12 ‡↔ Modulare Prothese |
| 81.54.33 ↔ Implantation einer achsengeführten Totalendoprothese des Kniegelenks bei einem Prothesenwechsel | 81.A1.13 ‡↔ Langschaftprothese |

Prozedur I43-3

- | | |
|---|--|
| 81.54.32 ↔ Implantation einer Sonder-Totalendoprothese des Kniegelenks bei einem Prothesenwechsel | 81.54.33 ↔ Implantation einer achsengeführten Totalendoprothese des Kniegelenks bei einem Prothesenwechsel |
|---|--|

DRG I44**Implantation oder Wechsel einer Knieprothesen-Komponente, oder Entfernung einer Endoprothese am Kniegelenk**

Mindestens eine Prozedur in Tabelle I44-1

DRG I44A**Implantation bei Wechsel einer Knieprothesen-Komponente**

Prozedur in Tabelle I44-2

DRG I44B**Implantation einer Knieprothesen-Komponente oder Entfernung einer Endoprothese am Kniegelenk****Prozedur I44-1**

- | | |
|---|--|
| 80.06.00 ↔ Entfernen einer Knieendoprothese, n.n.bez. | 81.54.26 ↔ Erstimplantation eines kondylären Femurschildes mit Patella-Rückflächenersatz |
| 80.06.11 ↔ Entfernen einer Standard-Totalendoprothese des Kniegelenks | 81.54.27 ↔ Erstimplantation eines Patella-Rückflächenersatzes |
| 80.06.12 ↔ Entfernen einer Sonder-Totalendoprothese des Kniegelenks | 81.54.28 ↔ Erstimplantation eines isolierten Ersatzes der femoralen Gleitfläche |
| 80.06.13 ↔ Entfernen einer achsengeführten Totalendoprothese des Kniegelenks | 81.54.29 ↔ Erstimplantation einer Knieendoprothese, sonstige |
| 80.06.14 ↔ Entfernen einer unikondylären Schlittenprothese | 81.54.34 ↔ Implantation einer unikondylären Schlittenprothese bei einem Prothesenwechsel |
| 80.06.15 ↔ Entfernen einer bikondylären Schlittenprothese | 81.54.39 ↔ Implantation einer Knieendoprothese bei einem Prothesenwechsel, sonstige |
| 80.06.16 ↔ Entfernen eines kondylären Femurschildes mit Patella-Rückflächenersatz | 81.54.42 ↔ Implantation eines Patella-Rückflächenersatz bei einem Wechsel |
| 80.06.17 ↔ Entfernen eines Patella-Rückflächenersatz | 81.54.43 ↔ Implantation des Inlays einer Knieendoprothese bei einem Wechsel |
| 80.06.18 ↔ Entfernen des Inlays einer Knieendoprothese | 81.54.44 ↔ Implantation der Tibia- oder Femurkomponenten, sowie des Inlays einer unikondylären oder bikondylären Schlittenprothese oder einer Standard-Totalendoprothese des Knies bei einem Wechsel |
| 80.06.1A ↔ Entfernen der Tibia- oder Femurkomponenten, sowie des Inlays einer unikondylären, resp. bikondylären Schlittenprothese oder einer Standard-Totalendoprothese des Knies | 81.54.45 ↔ Implantation der Tibia- oder Femurkomponenten, sowie des Inlays einer Sonder-Totalendoprothese oder einer achsengeführten Totalendoprothese des Knies, bei einem Wechsel |
| 80.06.1B ↔ Entfernen der Tibia- oder Femurkomponenten, sowie des Inlays einer Sonder-Totalendoprothese oder einer achsengeführten Totalendoprothese des Knies | 81.54.46 ↔ Implantation eines isolierten Ersatzes der femoralen Gleitfläche bei einem Wechsel |
| 80.06.1C ↔ Entfernen eines isolierten Ersatzes der femoralen Gleitfläche | 81.54.47 ↔ Implantation eines kondylären Femurschildes mit Patella-Rückflächenersatz bei einem Wechsel |
| 80.06.99 ↔ Entfernen einer Knieendoprothese, sonstige | 81.54.49 ↔ Implantation von Teilkomponenten einer Knieendoprothese bei einem Wechsel, sonstige |
| 81.54.00 ↔ Implantation einer Endoprothese des Kniegelenks, n.n.bez. | |
| 81.54.24 ↔ Erstimplantation einer unikondylären Schlittenprothese am Kniegelenk | |

Prozedur I44-2

- 81.54.34 ↔ Implantation einer unikondylären Schlittenprothese bei einem Prothesenwechsel
- 81.54.39 ↔ Implantation einer Knieendoprothese bei einem Prothesenwechsel, sonstige
- 81.54.44 ↔ Implantation der Tibia- oder Femurkomponenten, sowie des Inlays einer unikondylären oder bikondylären Schlittenprothese oder einer Standard-Totalendoprothese des Knies bei einem Wechsel
- 81.54.45 ↔ Implantation der Tibia- oder Femurkomponenten, sowie des Inlays einer Sonder-Totalendoprothese oder einer achsengeführten Totalendoprothese des Knies, bei einem Wechsel

ADRG I45**Implantation und Ersatz einer Bandscheibenendoprothese**

Prozedur in Tabelle I45-1

DRG I45A**Implantation und Ersatz einer Bandscheibenendoprothese, mehr als ein Segment**

Prozedur in Tabelle I45-2 oder Prozedur in Tabelle I45-3 oder Prozedur in Tabelle I45-4 und Prozedur in Tabelle I45-5

DRG I45B**Implantation und Ersatz einer Bandscheibenendoprothese, weniger als 2 Segmente****Prozedur I45-1**

- 7A.61.11 ↔ Implantation partielle Bandscheibenprothese
- 7A.61.21 ↔ Implantation partielle Bandscheibenprothese bei einem Prothesenwechsel
- 7A.62.11 ↔ Implantation totale Bandscheibenprothese
- 7A.62.21 ↔ Implantation totale Bandscheibenprothese bei einem Prothesenwechsel

Prozedur I45-2

- 7A.A1.12 ‡↔ 2 implantierte partielle Bandscheibenprothesen
- 7A.A1.13 ‡↔ 3 implantierte partielle Bandscheibenprothesen
- 7A.A1.14 ‡↔ 4 implantierte partielle Bandscheibenprothesen
- 7A.A1.15 ‡↔ 5 und mehr implantierte partielle Bandscheibenprothesen

Prozedur I45-3

- 7A.A1.22 ‡↔ 2 implantierte totale Bandscheibenprothesen
- 7A.A1.23 ‡↔ 3 implantierte totale Bandscheibenprothesen
- 7A.A1.24 ‡↔ 4 implantierte totale Bandscheibenprothesen
- 7A.A1.25 ‡↔ 5 und mehr implantierte totale Bandscheibenprothesen

Prozedur I45-4

- 7A.A1.21 ‡↔ 1 implantierte totale Bandscheibenprothese

Prozedur I45-5

- 7A.A1.11 ‡↔ 1 implantierte partielle Bandscheibenprothese

ADRG I46**Implantation, Wechsel oder Revision einer Hüftendoprothese**

Mindestens eine Prozedur in Tabelle I46-2

DRG I46A**Implantation, Wechsel oder Revision einer Hüftendoprothese mit komplexem Eingriff und äusserst schwere CC oder Eingriff an mehreren Lokalisationen**

Prozedur in Tabelle I46-3 und (PCCL > 3 oder Eingriff an mehreren Lokalisationen)

DRG I46B**Implantation, Wechsel oder Revision einer Hüftendoprothese mit äusserst schweren CC oder Eingriff an mehreren Lokalisationen oder bestimmte Diagnose mit komplexem Eingriff**

PCCL > 3 oder Eingriff an mehreren Lokalisationen oder (Hauptdiagnose in Tabelle I46-1 und mindestens eine Prozedur in Tabelle I46-4)

DRG I46C**Implantation, Wechsel oder Revision einer Hüftendoprothese****Diagnose I46-1**

| | | | |
|--------|--|--------|---|
| S72.00 | Schenkelhalsfraktur: Teil nicht näher bezeichnet | T84.08 | Mechanische Komplikation durch eine Gelenkendoprothese: Sonstige näher bezeichnete Gelenke |
| S72.01 | Schenkelhalsfraktur: Intrakapsulär | | |
| S72.02 | Schenkelhalsfraktur: (Proximale) Epiphyse, Epiphysenlösung | T84.10 | Mechanische Komplikation durch eine interne Osteosynthesevorrichtung an Extremitätenknochen: Schulterregion |
| S72.03 | Schenkelhalsfraktur: Subkapital | | |
| S72.04 | Schenkelhalsfraktur: Mediozervikal | | |
| S72.05 | Schenkelhalsfraktur: Basis | T84.11 | Mechanische Komplikation durch eine interne Osteosynthesevorrichtung an Extremitätenknochen: Oberarm |
| S72.08 | Schenkelhalsfraktur: Sonstige Teile | | |
| S72.10 | Femurfraktur: Trochantär, nicht näher bezeichnet | | |
| S72.11 | Femurfraktur: Intertrochantär | T84.12 | Mechanische Komplikation durch eine interne Osteosynthesevorrichtung an Extremitätenknochen: Unterarm |
| S72.2 | Subtrochantäre Fraktur | | |
| S72.3 | Fraktur des Femurschaftes | | |
| S72.40 | Distale Fraktur des Femurs: Teil nicht näher bezeichnet | T84.13 | Mechanische Komplikation durch eine interne Osteosynthesevorrichtung an Extremitätenknochen: Hand |
| S72.41 | Distale Fraktur des Femurs: Condylus (lateralis) (medialis) | T84.14 | Mechanische Komplikation durch eine interne Osteosynthesevorrichtung an Extremitätenknochen: Beckenregion und Oberschenkel |
| S72.42 | Distale Fraktur des Femurs: Epiphyse, Epiphysenlösung | T84.15 | Mechanische Komplikation durch eine interne Osteosynthesevorrichtung an Extremitätenknochen: Unterschenkel |
| S72.43 | Distale Fraktur des Femurs: Suprakondylär | | |
| S72.44 | Distale Fraktur des Femurs: Interkondylär | | |
| S72.7 | Multiple Frakturen des Femurs | T84.16 | Mechanische Komplikation durch eine interne Osteosynthesevorrichtung an Extremitätenknochen: Knöchel und Fuß |
| S72.8 | Frakturen sonstiger Teile des Femurs | | |
| S72.9 | Fraktur des Femurs, Teil nicht näher bezeichnet | | |
| S73.00 | Luxation der Hüfte: Nicht näher bezeichnet | T84.18 | Mechanische Komplikation durch eine interne Osteosynthesevorrichtung an Extremitätenknochen: Sonstige näher bezeichnete Extremitätenknochen |
| S73.01 | Luxation der Hüfte: Nach posterior | | |
| S73.02 | Luxation der Hüfte: Nach anterior | T84.20 | Mechanische Komplikation durch eine interne Osteosynthesevorrichtung an sonstigen Knochen: Wirbelsäule |
| S73.08 | Luxation der Hüfte: Sonstige | | |
| S73.10 | Verstauchung und Zerrung des Hüftgelenkes: Teil nicht näher bezeichnet | T84.28 | Mechanische Komplikation durch eine interne Osteosynthesevorrichtung an sonstigen Knochen: Sonstige näher bezeichnete Knochen |
| S73.11 | Verstauchung und Zerrung des Hüftgelenkes: Iliofemoral (Band) | | |
| S73.12 | Verstauchung und Zerrung des Hüftgelenkes: Ischiokapsulär (Band) | T84.3 | Mechanische Komplikation durch sonstige Knochengeräte, -implantate oder -transplantate |
| S73.18 | Verstauchung und Zerrung des Hüftgelenkes: Sonstige Teile | T84.4 | Mechanische Komplikation durch sonstige intern verwendete orthopädische Geräte, Implantate und Transplantate |
| T84.00 | Mechanische Komplikation durch eine Gelenkendoprothese: Schultergelenk | T84.5 | Infektion und entzündliche Reaktion durch eine Gelenkendoprothese |
| T84.01 | Mechanische Komplikation durch eine Gelenkendoprothese: Ellenbogengelenk | T84.6 | Infektion und entzündliche Reaktion durch eine interne Osteosynthesevorrichtung [jede Lokalisation] |
| T84.02 | Mechanische Komplikation durch eine Gelenkendoprothese: Radiuskopfgelenk | T84.7 | Infektion und entzündliche Reaktion durch sonstige orthopädische Endoprothesen, Implantate oder Transplantate |
| T84.03 | Mechanische Komplikation durch eine Gelenkendoprothese: Handgelenk | T84.8 | Sonstige Komplikationen durch orthopädische Endoprothesen, Implantate oder Transplantate |
| T84.04 | Mechanische Komplikation durch eine Gelenkendoprothese: Hüftgelenk | T84.9 | Nicht näher bezeichnete Komplikation durch orthopädische Endoprothese, Implantat oder Transplantat |
| T84.05 | Mechanische Komplikation durch eine Gelenkendoprothese: Kniegelenk | | |
| T84.06 | Mechanische Komplikation durch eine Gelenkendoprothese: Sprunggelenk | | |
| T84.07 | Mechanische Komplikation durch eine Gelenkendoprothese: Bandscheibe | | |

Prozedur I46-2

| | |
|---|---|
| 80.05.00 ↔ Entfernen einer Hüftendoprothese, n.n.bez. | 81.52.21 ↔ Erstimplantation einer Monokopfprothese |
| 80.05.15 ↔ Entfernen einer Totalendoprothese des Hüftgelenks | 81.52.22 ↔ Erstimplantation einer Duokopfprothese |
| 80.05.16 ↔ Entfernen einer Totalendoprothese des Hüftgelenks, Sonderprothese | 81.52.29 ↔ Erstimplantation einer Teilprothese des Hüftgelenks, sonstige |
| 80.05.17 ↔ Entfernen von Schaft, sowie Kopf einer Hüftendoprothese | 81.52.31 ↔ Erstimplantation einer Stütz- oder Pfannendachschale einer Hüftendoprothese |
| 80.05.18 ↔ Entfernen von Schaft, Kopf, sowie Inlay einer Hüftendoprothese | 81.52.39 ↔ Erstimplantation einer Teilkomponente einer Hüftendoprothese, sonstige |
| 80.05.1A ↔ Entfernen des Inlays einer Hüftendoprothese | 81.52.41 ↔ Implantation einer Monokopfprothese bei einem Prothesenwechsel |
| 80.05.1B ↔ Entfernen des Kopfes einer Hüftendoprothese | 81.52.42 ↔ Implantation einer Duokopfprothese bei einem Prothesenwechsel |
| 80.05.1C ↔ Entfernen von Kopf sowie Inlay einer Hüftendoprothese | 81.52.49 ↔ Implantation einer Teilprothese des Hüftgelenks bei einem Prothesenwechsel, sonstige |
| 80.05.1D ↔ Entfernen von Kopf, Inlay sowie Pfanne einer Hüftendoprothese | 81.52.51 ↔ Implantation einer Stütz- oder Pfannendachschale einer Hüftendoprothese bei einem Wechsel |
| 80.05.1E ↔ Entfernen von Inlay sowie Pfanne einer Hüftendoprothese | 81.52.52 ↔ Implantation des Inlays einer Hüftendoprothese bei einem Wechsel |
| 80.05.1F ↔ Entfernen von Stütz-, resp. Pfannendachschale sowie Pfanne einer Hüftendoprothese | 81.52.53 ↔ Implantation des Kopfs einer Hüftendoprothese bei einem Wechsel |
| 80.05.1G ↔ Entfernen von Stütz-, resp. Pfannendachschale, Pfanne sowie Kopf einer Hüftendoprothese | 81.52.54 ↔ Implantation von Kopf sowie Inlay einer Hüftendoprothese bei einem Wechsel |
| 80.05.99 ↔ Entfernen einer Hüftendoprothese, sonstige | 81.52.55 ↔ Implantation von Kopf, Inlay sowie Pfanne einer Hüftendoprothese bei einem Wechsel |
| 81.51.00 ↔ Implantation einer Totalendoprothese des Hüftgelenks, n.n.bez. | 81.52.56 ↔ Implantation von Inlay sowie Pfanne einer Hüftendoprothese bei einem Wechsel |
| 81.51.11 ↔ Erstimplantation einer Totalendoprothese des Hüftgelenks | 81.52.57 ↔ Implantation von Stütz- oder Pfannendachschale sowie Pfanne einer Hüftendoprothese bei einem Wechsel |
| 81.51.12 ↔ Erstimplantation einer Totalendoprothese des Hüftgelenks, Sonderprothese | 81.52.58 ↔ Implantation von Stütz- oder Pfannendachschale, Pfanne sowie Kopf einer Hüftendoprothese bei einem Wechsel |
| 81.51.13 ↔ Erstimplantation einer Oberflächenersatzprothese | 81.52.59 ↔ Implantation von Teilkomponenten einer Hüftendoprothese bei einem Wechsel, sonstige |
| 81.51.19 ↔ Erstimplantation einer Totalendoprothese des Hüftgelenks, sonstige | 81.52.5A ↔ Implantation von Schaft sowie Kopf einer Hüftendoprothese bei einem Wechsel |
| 81.51.21 ↔ Implantation einer Totalendoprothese des Hüftgelenks bei einem Prothesenwechsel | 81.52.5B ↔ Implantation von Schaft, Kopf sowie Inlay einer Hüftendoprothese bei einem Wechsel |
| 81.51.22 ↔ Implantation einer Totalendoprothese des Hüftgelenks, Sonderprothese bei einem Prothesenwechsel | |
| 81.51.23 ↔ Implantation einer Oberflächenersatzprothese bei einem Prothesenwechsel | |
| 81.51.29 ↔ Implantation einer Totalendoprothese des Hüftgelenks bei einem Prothesenwechsel, sonstige | |
| 81.52.00 ↔ Implantation einer Teilprothese des Hüftgelenks, Implantation von Teilkomponenten einer Hüftendoprothese, n.n.bez. | |

Prozedur I46-3

| | |
|--|--|
| 81.51.21 ↔ Implantation einer Totalendoprothese des Hüftgelenks bei einem Prothesenwechsel | 81.51.29 ↔ Implantation einer Totalendoprothese des Hüftgelenks bei einem Prothesenwechsel, sonstige |
| 81.51.22 ↔ Implantation einer Totalendoprothese des Hüftgelenks, Sonderprothese bei einem Prothesenwechsel | |

Prozedur I46-4

| | |
|---|--|
| 00.9A.61 ‡↔ Verwendung von präoperativ patientenindividuell mittels 3D-Bildgebung gefertigten Implantaten | 81.51.21 ↔ Implantation einer Totalendoprothese des Hüftgelenks bei einem Prothesenwechsel |
| 00.9A.62 ‡↔ Verwendung von präoperativ patientenindividuell mittels 3D-Bildgebung angepassten Implantaten | 81.51.22 ↔ Implantation einer Totalendoprothese des Hüftgelenks, Sonderprothese bei einem Prothesenwechsel |
| 00.9A.63 ‡↔ Intraoperative Anwendung von präoperativ mittels 3D-Bildgebung individuell gefertigter Schablonen zur Navigation (beinhaltet: Schnitt, Bohrung, Positionierung) | 81.51.29 ↔ Implantation einer Totalendoprothese des Hüftgelenks bei einem Prothesenwechsel, sonstige |
| 00.9A.64 ‡↔ Verwendung von präoperativ patientenindividuell mittels 3D-Bildgebung sowie 3D-Drucker gefertigte Implantate | 81.A1.12 ‡↔ Modulare Prothese |
| | 81.A1.13 ‡↔ Langschaftprothese |

ADRG I50**Aufwendige Gewebe- oder Hauttransplantationen ausser an der Hand**

Keine Hauptdiagnose in Tabelle I50-1 und Prozedur in Tabelle I50-2

DRG I50Z**Aufwendige Gewebe- oder Hauttransplantationen ausser an der Hand****Diagnose I50-1**

| | | | |
|--------|--|--------|--|
| C40.1 | Bösartige Neubildung des Knochens und des Gelenkknorpels: Kurze Knochen der oberen Extremität | M24.84 | Sonstige näher bezeichnete Gelenkschädigungen, anderenorts nicht klassifiziert: Hand |
| D16.1 | Gutartige Neubildung des Knochens und des Gelenkknorpels: Kurze Knochen der oberen Extremität | M24.94 | Gelenkschädigung, nicht näher bezeichnet: Hand |
| D21.1 | Sonstige gutartige Neubildungen: Bindegewebe und andere Weichteilgewebe der oberen Extremität, einschließlich Schulter | M25.04 | Hämarthros: Hand |
| M00.04 | Arthritis und Polyarthritis durch Staphylokokken: Hand | M25.14 | Gelenkfistel: Hand |
| M00.14 | Arthritis und Polyarthritis durch Pneumokokken: Hand | M25.24 | Schlottergelenk: Hand |
| M00.24 | Arthritis und Polyarthritis durch sonstige Streptokokken: Hand | M25.34 | Sonstige Instabilität eines Gelenkes: Hand |
| M00.84 | Arthritis und Polyarthritis durch sonstige näher bezeichnete bakterielle Erreger: Hand | M25.44 | Gelenkerguss: Hand |
| M00.94 | Eitrige Arthritis, nicht näher bezeichnet: Hand | M25.54 | Gelenkschmerz: Hand |
| M02.04 | Arthritis nach intestinalem Bypass: Hand | M25.64 | Gelenksteife, anderenorts nicht klassifiziert: Hand |
| M02.14 | Postenteritische Arthritis: Hand | M25.74 | Osteophyt: Hand |
| M02.24 | Arthritis nach Impfung: Hand | M25.84 | Sonstige näher bezeichnete Gelenkkrankheiten: Hand |
| M02.34 | Reiter-Krankheit: Hand | M25.94 | Gelenkkrankheit, nicht näher bezeichnet: Hand |
| M02.84 | Sonstige reaktive Arthritiden: Hand | M65.84 | Sonstige Synovitis und Tenosynovitis: Hand |
| M02.94 | Reaktive Arthritis, nicht näher bezeichnet: Hand | M66.24 | Spontanruptur von Strecksehnen: Hand |
| M11.04 | Apatitirheumatismus: Hand | M66.34 | Spontanruptur von Beugesehnen: Mehrere Lokalisationen |
| M11.14 | Familiäre Chondrokalzinose: Hand | M72.0 | Spontanruptur von Beugesehnen: Hand |
| M11.24 | Sonstige Chondrokalzinose: Hand | M86.04 | Fibromatose der Palmarfaszie [Dupuytren-Kontraktur] |
| M11.84 | Sonstige näher bezeichnete Kristall-Arthropathien: Hand | M86.14 | Akute hämatogene Osteomyelitis: Hand |
| M11.94 | Kristall-Arthropathie, nicht näher bezeichnet: Hand | M86.14 | Sonstige akute Osteomyelitis: Hand |
| M12.14 | Kaschin-Beck-Krankheit: Hand | M86.24 | Subakute Osteomyelitis: Hand |
| M12.24 | Villonoduläre Synovitis (pigmentiert): Hand | M86.34 | Chronische multifokale Osteomyelitis: Hand |
| M12.34 | Palindromer Rheumatismus: Hand | M86.44 | Chronische Osteomyelitis mit Fistel: Hand |
| M12.44 | Hydrops intermittens: Hand | M86.54 | Sonstige chronische hämatogene Osteomyelitis: Hand |
| M12.54 | Traumatische Arthropathie: Hand | M86.64 | Sonstige chronische Osteomyelitis: Hand |
| M12.84 | Sonstige näher bezeichnete Arthropathien, anderenorts nicht klassifiziert: Hand | M86.84 | Sonstige Osteomyelitis: Hand |
| M13.14 | Monarthritis, anderenorts nicht klassifiziert: Hand | M86.94 | Osteomyelitis, nicht näher bezeichnet: Hand |
| M13.84 | Sonstige näher bezeichnete Arthritis: Hand | M87.14 | Knochennekrose durch Arzneimittel: Hand |
| M13.94 | Arthritis, nicht näher bezeichnet: Hand | M87.24 | Knochennekrose durch vorangegangenes Trauma: Hand |
| M18.0 | Primäre Rhizarthrose, beidseitig | M87.34 | Sonstige sekundäre Knochennekrose: Hand |
| M18.1 | Sonstige primäre Rhizarthrose | M87.84 | Sonstige Knochennekrose: Hand |
| M18.2 | Posttraumatische Rhizarthrose, beidseitig | M87.94 | Knochennekrose, nicht näher bezeichnet: Hand |
| M18.3 | Sonstige posttraumatische Rhizarthrose | M89.64 | Osteopathie nach Poliomyelitis: Hand |
| M18.4 | Sonstige sekundäre Rhizarthrose, beidseitig | Q69.0 | Akzessorische(r) Finger |
| M18.5 | Sonstige sekundäre Rhizarthrose | Q69.1 | Akzessorische(r) Daumen |
| M18.9 | Rhizarthrose, nicht näher bezeichnet | Q70.1 | Schwimmhautbildung an den Fingern |
| M20.0 | Deformität eines oder mehrerer Finger | Q71.0 | Angeborenes vollständiges Fehlen der oberen Extremität(en) |
| M21.84 | Sonstige näher bezeichnete erworbene Deformitäten der Extremitäten: Hand | Q71.1 | Angeborenes Fehlen des Ober- und Unterarmes bei vorhandener Hand |
| M21.94 | Erworbene Deformität einer Extremität, nicht näher bezeichnet: Hand | Q71.3 | Angeborenes Fehlen der Hand oder eines oder mehrerer Finger |
| M24.04 | Freier Gelenkkörper: Hand | Q71.6 | Spalthand |
| M24.14 | Sonstige Gelenkknorpelschädigungen: Hand | S56.0 | Verletzung von Beugemuskeln und -sehnen des Daumens in Höhe des Unterarmes |
| M24.34 | Pathologische Luxation und Subluxation eines Gelenkes, anderenorts nicht klassifiziert: Hand | S56.1 | Verletzung von Beugemuskeln und -sehnen eines oder mehrerer sonstiger Finger in Höhe des Unterarmes |
| M24.44 | Habituelle Luxation und Subluxation eines Gelenkes: Hand | S56.3 | Verletzung von Streck- oder Abduktormuskeln und -sehnen des Daumens in Höhe des Unterarmes |
| M24.54 | Gelenkkontraktur: Hand | S56.4 | Verletzung von Streckmuskeln und -sehnen eines oder mehrerer sonstiger Finger in Höhe des Unterarmes |
| M24.64 | Ankylose eines Gelenkes: Hand | S62.20 | Fraktur des 1. Mittelhandknochens: Teil nicht näher bezeichnet |
| | | S62.21 | Fraktur des 1. Mittelhandknochens: Basis |

| | | | |
|--------|--|--------|--|
| S62.22 | Fraktur des 1. Mittelhandknochens: Schaft | S63.10 | Luxation eines Fingers: Teil nicht näher bezeichnet |
| S62.23 | Fraktur des 1. Mittelhandknochens: Kollum | S63.11 | Luxation eines Fingers: Metakarpophalangeal (-Gelenk) |
| S62.24 | Fraktur des 1. Mittelhandknochens: Kopf | S63.12 | Luxation eines Fingers: Interphalangeal (-Gelenk) |
| S62.30 | Fraktur eines sonstigen Mittelhandknochens: Teil nicht näher bezeichnet | S63.2 | Multiple Luxationen der Finger |
| S62.31 | Fraktur eines sonstigen Mittelhandknochens: Basis | S63.4 | Traumatische Ruptur von Bändern der Finger im Metakarpophalangeal- und Interphalangealgelenk |
| S62.32 | Fraktur eines sonstigen Mittelhandknochens: Schaft | S63.60 | Verstauchung und Zerrung eines oder mehrerer Finger: Teil nicht näher bezeichnet |
| S62.33 | Fraktur eines sonstigen Mittelhandknochens: Kollum | S63.61 | Verstauchung und Zerrung eines oder mehrerer Finger: Metakarpophalangeal (-Gelenk) |
| S62.34 | Fraktur eines sonstigen Mittelhandknochens: Kopf | S63.62 | Verstauchung und Zerrung eines oder mehrerer Finger: Interphalangeal (-Gelenk) |
| S62.4 | Multiple Frakturen der Mittelhandknochen | S63.68 | Verstauchung und Zerrung eines oder mehrerer Finger: Sonstige Teile |
| S62.50 | Fraktur des Daumens: Teil nicht näher bezeichnet | S63.7 | Verstauchung und Zerrung sonstiger und nicht näher bezeichneter Teile der Hand |
| S62.51 | Fraktur des Daumens: Proximale Phalanx | T87.0 | Komplikationen durch replantierte (Teile der) obere(n) Extremität |
| S62.52 | Fraktur des Daumens: Distale Phalanx | | |
| S62.60 | Fraktur eines sonstigen Fingers: Teil nicht näher bezeichnet | | |
| S62.61 | Fraktur eines sonstigen Fingers: Proximale Phalanx | | |
| S62.62 | Fraktur eines sonstigen Fingers: Mittlere Phalanx | | |
| S62.63 | Fraktur eines sonstigen Fingers: Distale Phalanx | | |
| S62.7 | Multiple Frakturen der Finger | | |
| S62.8 | Fraktur sonstiger und nicht näher bezeichneter Teile des Handgelenkes und der Hand | | |

Prozedur I50-2

| | | | |
|------------|--|------------|--|
| 83.82.10 ↔ | Faszientransplantation, Kopf und Hals | 83.8A.30 ↔ | Revision von einer sonstigen Lappenplastik mit mikrovasculärer Anastomosierung aus Muskel oder Faszie, Kopf und Hals |
| 83.82.11 ↔ | Faszientransplantation, Schulter und Axilla | 83.8A.31 ↔ | Revision von einer sonstigen Lappenplastik mit mikrovasculärer Anastomosierung aus Muskel oder Faszie, Schulter und Axilla |
| 83.82.12 ↔ | Faszientransplantation, Oberarm und Ellenbogen | 83.8A.32 ↔ | Revision von einer sonstigen Lappenplastik mit mikrovasculärer Anastomosierung aus Muskel oder Faszie, Oberarm und Ellenbogen |
| 83.82.13 ↔ | Faszientransplantation, Unterarm | 83.8A.33 ↔ | Revision von einer sonstigen Lappenplastik mit mikrovasculärer Anastomosierung aus Muskel oder Faszie, Unterarm |
| 83.82.14 ↔ | Faszientransplantation, Brustwand, Bauch und Rücken | 83.8A.34 ↔ | Revision von einer sonstigen Lappenplastik mit mikrovasculärer Anastomosierung aus Muskel oder Faszie, Brustwand, Bauch und Rücken |
| 83.82.15 ↔ | Faszientransplantation, Leisten- und Genitalregion und Gesäss | 83.8A.35 ↔ | Revision von einer sonstigen Lappenplastik mit mikrovasculärer Anastomosierung aus Muskel oder Faszie, Leisten- und Genitalregion und Gesäss |
| 83.82.16 ↔ | Faszientransplantation, Untere Extremität | 83.8A.36 ↔ | Revision von einer sonstigen Lappenplastik mit mikrovasculärer Anastomosierung aus Muskel oder Faszie, Untere Extremität |
| 83.82.19 ↔ | Faszientransplantation, Andere Lokalisation | 83.8A.39 ↔ | Revision von einer sonstigen Lappenplastik mit mikrovasculärer Anastomosierung aus Muskel oder Faszie, andere Lokalisation |
| 83.82.20 ↔ | Transplantation eines lokalen Muskel- oder Faszienlappens, Kopf und Hals | 84.20 ↔ | Replantation einer Extremität, n.n.bez. |
| 83.82.21 ↔ | Transplantation eines lokalen Muskel- oder Faszienlappens, Schulter und Axilla | 84.21 ↔ | Daumen-Replantation |
| 83.82.22 ↔ | Transplantation eines lokalen Muskel- oder Faszienlappens, Oberarm und Ellenbogen | 84.22 ↔ | Finger-Replantation (ausser Daumen) |
| 83.82.23 ↔ | Transplantation eines lokalen Muskel- oder Faszienlappens, Unterarm | 84.23.00 ↔ | Replantation von Vorderarm, Handgelenk oder Hand, n.n.bez. |
| 83.82.24 ↔ | Transplantation eines lokalen Muskel- oder Faszienlappens, Brustwand, Bauch und Rücken | 84.23.10 ↔ | Replantation von Vorderarm |
| 83.82.25 ↔ | Transplantation eines lokalen Muskel- oder Faszienlappens, Leisten- und Genitalregion und Gesäss | 84.23.12 ↔ | Replantation von der Mittelhand |
| 83.82.26 ↔ | Transplantation eines lokalen Muskel- oder Faszienlappens, Untere Extremität | 84.23.13 ↔ | Replantation vom Handgelenk |
| 83.82.29 ↔ | Transplantation eines lokalen Muskel- oder Faszienlappens, Andere Lokalisation | 84.23.99 ↔ | Replantation von Vorderarm, Handgelenk oder Hand, sonstige |
| 83.82.30 ↔ | Transplantation eines osteomyokutanen oder osteofasziokutanen Lappens, Kopf und Hals | 84.24.00 ↔ | Replantation im Ellenbogenbereich oder Oberarm, n.n.bez. |
| 83.82.31 ↔ | Transplantation eines osteomyokutanen oder osteofasziokutanen Lappens, Schulter und Axilla | 84.24.11 ↔ | Replantation im Ellenbogenbereich |
| 83.82.32 ↔ | Transplantation eines osteomyokutanen oder osteofasziokutanen Lappens, Oberarm und Ellenbogen | 84.24.12 ↔ | Replantation vom Oberarm |
| 83.82.33 ↔ | Transplantation eines osteomyokutanen oder osteofasziokutanen Lappens, Unterarm | 84.24.99 ↔ | Replantation im Ellenbogenbereich oder Oberarm, sonstige |
| 83.82.34 ↔ | Transplantation eines osteomyokutanen oder osteofasziokutanen Lappens, Brustwand, Bauch und Rücken | 84.25 ↔ | Zehen-Replantation |
| 83.82.35 ↔ | Transplantation eines osteomyokutanen oder osteofasziokutanen Lappens, Leisten- und Genitalregion und Gesäss | 84.26 ↔ | Fuss-Replantation |
| 83.82.36 ↔ | Transplantation eines osteomyokutanen oder osteofasziokutanen Lappens, Untere Extremität | 84.27.11 ↔ | Replantation im Kniebereich |
| 83.82.39 ↔ | Transplantation eines osteomyokutanen oder osteofasziokutanen Lappens, Andere Lokalisation | 84.27.12 ↔ | Replantation vom Unterschenkel |
| | | 84.27.99 ↔ | Replantation von Unterschenkel oder Sprunggelenk, sonstige |

| | | | |
|------------|--|------------|---|
| 84.28 ↔ | Oberschenkel-Replantation | 86.7A.6D ↔ | Transpositionsplastik (VY), grossflächig, am Fuss |
| 84.29 ↔ | Replantation einer Extremität, sonstige | 86.7A.6E ↔ | Transpositionsplastik (VY), grossflächig, an anderer Lokalisation |
| 84.99.14 ↔ | Borggreve-Plastik | 86.7A.71 ↔ | Insellappenplastik, kleinflächig, am Kopf |
| 84.99.31 ↔ | Transplantation von Vorderarm, Handgelenk oder Hand | 86.7A.7D ↔ | Insellappenplastik, kleinflächig, am Fuss |
| 85.K6.13 ↔ | Revision von Haut-Muskel- und Haut-Fett-Lappenplastiken an der Mamma, mit Neuanlage und Korrektur der Gefässanastomose | 86.7A.7E ↔ | Insellappenplastik, kleinflächig, an anderer Lokalisation |
| 86.6A.11 ↔ | Autologe Vollhauttransplantation, kleinflächig, am Kopf | 86.7A.81 ↔ | Insellappenplastik, grossflächig, am Kopf |
| 86.6A.12 ↔ | Autologe Vollhauttransplantation, kleinflächig, am Hals | 86.7A.8D ↔ | Insellappenplastik, grossflächig, am Fuss |
| 86.6A.13 ↔ | Autologe Vollhauttransplantation, kleinflächig, an Schulter und Axilla | 86.7A.8E ↔ | Insellappenplastik, grossflächig, an anderer Lokalisation |
| 86.6A.14 ↔ | Autologe Vollhauttransplantation, kleinflächig, an Oberarm und Ellenbogen | 86.7B.11 ↔ | Gestielte regionale Lappenplastik, am Kopf |
| 86.6A.15 ↔ | Autologe Vollhauttransplantation, kleinflächig, am Unterarm | 86.7B.12 ↔ | Gestielte regionale Lappenplastik, am Hals |
| 86.6A.17 ↔ | Autologe Vollhauttransplantation, kleinflächig, an Brustwand und Rücken | 86.7B.13 ↔ | Gestielte regionale Lappenplastik, an Schulter und Axilla |
| 86.6A.18 ↔ | Autologe Vollhauttransplantation, kleinflächig, an Bauchregion und Leiste | 86.7B.14 ↔ | Gestielte regionale Lappenplastik, an Oberarm und Ellenbogen |
| 86.6A.1A ↔ | Autologe Vollhauttransplantation, kleinflächig, am Gesäss | 86.7B.15 ↔ | Gestielte regionale Lappenplastik, am Unterarm |
| 86.6A.1B ↔ | Autologe Vollhauttransplantation, kleinflächig, an Oberschenkel und Knie | 86.7B.17 ↔ | Gestielte regionale Lappenplastik, an Brustwand und Rücken |
| 86.6A.1C ↔ | Autologe Vollhauttransplantation, kleinflächig, am Unterschenkel | 86.7B.18 ↔ | Gestielte regionale Lappenplastik, an Bauchregion und Leiste |
| 86.6A.1D ↔ | Autologe Vollhauttransplantation, kleinflächig, am Fuss | 86.7B.1A ↔ | Gestielte regionale Lappenplastik, am Gesäss |
| 86.6A.21 ↔ | Autologe Vollhauttransplantation, grossflächig, am Kopf | 86.7B.1B ↔ | Gestielte regionale Lappenplastik, an Oberschenkel und Knie |
| 86.6A.22 ↔ | Autologe Vollhauttransplantation, grossflächig, am Hals | 86.7B.1C ↔ | Gestielte regionale Lappenplastik, am Unterschenkel |
| 86.6A.23 ↔ | Autologe Vollhauttransplantation, grossflächig, an Schulter und Axilla | 86.7B.1D ↔ | Gestielte regionale Lappenplastik, am Fuss |
| 86.6A.24 ↔ | Autologe Vollhauttransplantation, grossflächig, an Oberarm und Ellenbogen | 86.7C.11 ↔ | Gestielte Fernlappenplastik, am Kopf |
| 86.6A.25 ↔ | Autologe Vollhauttransplantation, grossflächig, am Unterarm | 86.7C.12 ↔ | Gestielte Fernlappenplastik, am Hals |
| 86.6A.27 ↔ | Autologe Vollhauttransplantation, grossflächig, an Brustwand und Rücken | 86.7C.13 ↔ | Gestielte Fernlappenplastik, an Schulter und Axilla |
| 86.6A.28 ↔ | Autologe Vollhauttransplantation, grossflächig, an Bauchregion und Leiste | 86.7C.14 ↔ | Gestielte Fernlappenplastik, an Oberarm und Ellenbogen |
| 86.6A.2A ↔ | Autologe Vollhauttransplantation, grossflächig, am Gesäss | 86.7C.15 ↔ | Gestielte Fernlappenplastik, am Unterarm |
| 86.6A.2B ↔ | Autologe Vollhauttransplantation, grossflächig, an Oberschenkel und Knie | 86.7C.17 ↔ | Gestielte Fernlappenplastik, an Brustwand und Rücken |
| 86.6A.2C ↔ | Autologe Vollhauttransplantation, grossflächig, am Unterschenkel | 86.7C.18 ↔ | Gestielte Fernlappenplastik, an Bauchregion und Leiste |
| 86.6A.2D ↔ | Autologe Vollhauttransplantation, grossflächig, am Fuss | 86.7C.1A ↔ | Gestielte Fernlappenplastik, am Gesäss |
| 86.7A.31 ↔ | Verschiebe-Rotationsplastik, kleinflächig, am Kopf | 86.7C.1B ↔ | Gestielte Fernlappenplastik, an Oberschenkel und Knie |
| 86.7A.3D ↔ | Verschiebe-Rotationsplastik, kleinflächig, am Fuss | 86.7C.1C ↔ | Gestielte Fernlappenplastik, am Unterschenkel |
| 86.7A.3E ↔ | Verschiebe-Rotationsplastik, kleinflächig, an anderer Lokalisation | 86.7C.1D ↔ | Gestielte Fernlappenplastik, am Fuss |
| 86.7A.41 ↔ | Verschiebe-Rotationsplastik, grossflächig, am Kopf | 86.7E.21 ↔ | Revision von gestielter regionaler Lappenplastik, am Kopf |
| 86.7A.4D ↔ | Verschiebe-Rotationsplastik, grossflächig, am Fuss | 86.7E.26 ↔ | Revision von gestielter regionaler Lappenplastik, an der Hand |
| 86.7A.4E ↔ | Verschiebe-Rotationsplastik, grossflächig, an anderer Lokalisation | 86.7E.2D ↔ | Revision von gestielter regionaler Lappenplastik, am Fuss |
| 86.7A.51 ↔ | Transpositionsplastik (VY), kleinflächig, am Kopf | 86.7E.2E ↔ | Revision von gestielter regionaler Lappenplastik, an anderer Lokalisation |
| 86.7A.5D ↔ | Transpositionsplastik (VY), kleinflächig, am Fuss | 86.7E.31 ↔ | Revision von gestielter Fernlappenplastik, am Kopf |
| 86.7A.5E ↔ | Transpositionsplastik (VY), kleinflächig, an anderer Lokalisation | 86.7E.36 ↔ | Revision von gestielter Fernlappenplastik, an der Hand |
| 86.7A.61 ↔ | Transpositionsplastik (VY), grossflächig, am Kopf | 86.7E.3D ↔ | Revision von gestielter Fernlappenplastik, am Fuss |
| | | 86.7E.3E ↔ | Revision von gestielter Fernlappenplastik, an anderer Lokalisation |
| | | 86.7E.41 ↔ | Revision von einer Plastik mit freien Lappen mit mikrovasculärer Anastomosierung, am Kopf |
| | | 86.7E.46 ↔ | Revision von einer Plastik mit freien Lappen mit mikrovasculärer Anastomosierung, an der Hand |
| | | 86.7E.4D ↔ | Revision von einer Plastik mit freien Lappen mit mikrovasculärer Anastomosierung, am Fuss |
| | | 86.7E.4E ↔ | Revision von einer Plastik mit freien Lappen mit mikrovasculärer Anastomosierung, an anderer Lokalisation |

ADRG I54**Strahlentherapie bei Krankheiten und Störungen an Muskel-Skelett-System und Bindegewebe, weniger als 9 Bestrahlungen und mehr als ein Belegungstag**

Prozedur in Tabelle I54-1 und Verweildauer > 1 Tag

DRG I54A**Strahlentherapie bei Krankheiten und Störungen an Muskel-Skelett-System und Bindegewebe, weniger als 9 Bestrahlungen mit äusserst schweren CC oder kompliz. Prozeduren, mehr als ein Belegungstag**

PCCL > 3 oder Komplizierende Prozeduren

DRG I54B**Strahlentherapie bei Krankheiten und Störungen an Muskel-Skelett-System und Bindegewebe, weniger als 9 Bestrahlungen und mehr als ein Belegungstag****Prozedur I54-1**

| | | | |
|------------|---|------------|--|
| 92.20 ↔ | Infusion von flüssigem Radioisotop | 92.24.23 ↔ | Teleradiotherapie mit Photonen, Linearbeschleuniger, ohne bildgestützte Einstellung, 3D-geplante Bestrahlung |
| 92.21.00 ↔ | Oberflächenstrahlentherapie, n.n.bez. | 92.24.24 ↔ | Teleradiotherapie mit Photonen, Linearbeschleuniger, ohne bildgestützte Einstellung, intensitätsmodulierte Radiotherapie |
| 92.21.01 ↔ | Oberflächenstrahlentherapie, bis zu 2 Bestrahlungsfelder | 92.24.30 ↔ | Teleradiotherapie mit Photonen, hochkomplexe Radiotherapie mit spezialisierter Ausstattung |
| 92.21.02 ↔ | Oberflächenstrahlentherapie, mehr als 2 Bestrahlungsfelder | 92.25.00 ↔ | Teleradiotherapie mit Elektronen, Linearbeschleuniger, n.n.bez. |
| 92.22.00 ↔ | Orthovoltstrahlentherapie, n.n.bez. | 92.25.01 ↔ | Teleradiotherapie mit Elektronen, Linearbeschleuniger, Grossfeldbestrahlung |
| 92.22.01 ↔ | Orthovoltstrahlentherapie, bis zu 2 Bestrahlungsfelder | 92.25.02 ↔ | Teleradiotherapie mit Elektronen, Linearbeschleuniger, Halbkörperbestrahlung |
| 92.22.02 ↔ | Orthovoltstrahlentherapie, mehr als 2 Bestrahlungsfelder | 92.25.03 ↔ | Teleradiotherapie mit Elektronen, Linearbeschleuniger, Ganzkörperbestrahlung |
| 92.22.11 ↔ | Intraoperative Röntgenstrahlentherapie, bis 300 kV | 92.25.04 ↔ | Teleradiotherapie mit Elektronen, Linearbeschleuniger, Intraoperative Strahlentherapie |
| 92.22.12 ↔ | Intraoperative Röntgenstrahlentherapie, 300 kV - < 1 MV | 92.25.09 ↔ | Teleradiotherapie mit Elektronen, Linearbeschleuniger, sonstige |
| 92.22.19 ↔ | Intraoperative Röntgenstrahlentherapie, sonstige | 92.25.11 ↔ | Teleradiotherapie mit Elektronen, Linearbeschleuniger, mit bildgestützter Einstellung |
| 92.23.00 ↔ | Hochvoltstrahlentherapie, n.n.bez. | 92.25.12 ↔ | Teleradiotherapie mit Elektronen, Linearbeschleuniger, mit bildgestützter Einstellung, bis zu 2 Bestrahlungsfelder |
| 92.23.01 ↔ | Telekobaltgerät bis zu 2 Bestrahlungsfelder | 92.25.13 ↔ | Teleradiotherapie mit Elektronen, Linearbeschleuniger, mit bildgestützter Einstellung, mehr als 2 Bestrahlungsfelder |
| 92.23.02 ↔ | Telekobaltgerät 3 bis 4 Bestrahlungsfelder | 92.25.14 ↔ | Teleradiotherapie mit Elektronen, Linearbeschleuniger, mit bildgestützter Einstellung, 3D-geplante Bestrahlung |
| 92.23.03 ↔ | Telekobaltgerät mehr als 4 Bestrahlungsfelder oder 3D-geplante Bestrahlung | 92.25.15 ↔ | Teleradiotherapie mit Elektronen, Linearbeschleuniger, mit bildgestützter Einstellung, intensitätsmodulierte Radiotherapie |
| 92.23.08 ↔ | Hochvoltstrahlentherapie, andere Isotope | 92.25.21 ↔ | Teleradiotherapie mit Elektronen, Linearbeschleuniger, ohne bildgestützte Einstellung, bis zu 2 Bestrahlungsfelder |
| 92.23.09 ↔ | Telekobaltgerät, sonstige | 92.25.22 ↔ | Teleradiotherapie mit Elektronen, Linearbeschleuniger, ohne bildgestützte Einstellung, mehr als 2 Bestrahlungsfelder |
| 92.24.00 ↔ | Teleradiotherapie mit Photonen, Linearbeschleuniger, n.n.bez. | 92.25.23 ↔ | Teleradiotherapie mit Elektronen, Linearbeschleuniger, ohne bildgestützte Einstellung, 3D-geplante Bestrahlung |
| 92.24.01 ↔ | Teleradiotherapie mit Photonen, Linearbeschleuniger, Grossfeldbestrahlung | 92.25.24 ↔ | Teleradiotherapie mit Elektronen, Linearbeschleuniger, ohne bildgestützte Einstellung, intensitätsmodulierte Radiotherapie |
| 92.24.02 ↔ | Teleradiotherapie mit Photonen, Linearbeschleuniger, Halbkörperbestrahlung | 92.26.00 ↔ | Teleradiotherapie mit anderen Partikelstrahlen, n.n.bez. |
| 92.24.03 ↔ | Teleradiotherapie mit Photonen, Linearbeschleuniger, Ganzkörperbestrahlung | 92.26.99 ↔ | Teleradiotherapie mit anderen Partikelstrahlen, sonstige |
| 92.24.04 ↔ | Teleradiotherapie mit Photonen, Linearbeschleuniger, Intraoperative Strahlentherapie | | |
| 92.24.09 ↔ | Teleradiotherapie mit Photonen, Linearbeschleuniger, sonstige | | |
| 92.24.11 ↔ | Teleradiotherapie mit Photonen, Linearbeschleuniger, mit bildgestützter Einstellung [IGRT], bis zu 2 Bestrahlungsfelder | | |
| 92.24.12 ↔ | Teleradiotherapie mit Photonen, Linearbeschleuniger, mit bildgestützter Einstellung [IGRT], mehr als 2 Bestrahlungsfelder | | |
| 92.24.13 ↔ | Teleradiotherapie mit Photonen, Linearbeschleuniger, mit bildgestützter Einstellung [IGRT], 3D-geplante Bestrahlung | | |
| 92.24.14 ↔ | Teleradiotherapie mit Photonen, Linearbeschleuniger, mit bildgestützter Einstellung [IGRT], intensitätsmodulierte Radiotherapie | | |
| 92.24.21 ↔ | Teleradiotherapie mit Photonen, Linearbeschleuniger, ohne bildgestützte Einstellung, bis zu 2 Bestrahlungsfelder: | | |
| 92.24.22 ↔ | Teleradiotherapie mit Photonen, Linearbeschleuniger, ohne bildgestützte Einstellung, mehr als 2 Bestrahlungsfelder | | |

- 92.27.00 ↔ Implantation oder Einsetzen radioaktiver Elemente (Brachytherapie mit umschlossenen Radionukliden), Körperoberfläche, sonstiger oder n.n.bez. Applikationsort
- 92.27.10 ↔ Implantation oder Einsetzen radioaktiver Elemente (Brachytherapie mit umschlossenen Radionukliden), weibliche Geschlechtsorgane, n.n.bez.
- 92.27.11 ↔ Implantation oder Einsetzen radioaktiver Elemente (Brachytherapie mit umschlossenen Radionukliden), intrauterin
- 92.27.12 ↔ Implantation oder Einsetzen radioaktiver Elemente (Brachytherapie mit umschlossenen Radionukliden), intravaginal
- 92.27.13 ↔ Implantation oder Einsetzen radioaktiver Elemente (Brachytherapie mit umschlossenen Radionukliden), intrauterin sowie intravaginal kombiniert
- 92.27.21 ↔ Implantation oder Einsetzen radioaktiver Elemente (Brachytherapie mit umschlossenen Radionukliden), Körperoberfläche
- 92.27.22 ↔ Implantation oder Einsetzen radioaktiver Elemente (Brachytherapie mit umschlossenen Radionukliden), intrakavitär
- 92.27.23 ↔ Implantation oder Einsetzen radioaktiver Elemente (Brachytherapie mit umschlossenen Radionukliden), intraluminal
- 92.27.30 ↔ Implantation oder Einsetzen radioaktiver Elemente (Brachytherapie mit umschlossenen Radionukliden), Gefäss n.n.bez.
- 92.27.31 ↔ Implantation oder Einsetzen radioaktiver Elemente (Brachytherapie mit umschlossenen Radionukliden), Koronargefäss
- 92.27.39 ↔ Implantation oder Einsetzen radioaktiver Elemente (Brachytherapie mit umschlossenen Radionukliden), sonstiges Gefäss
- 92.27.40 ↔ Implantation oder Einsetzen radioaktiver Elemente (Brachytherapie mit umschlossenen Radionukliden), intraoperativ
- 92.27.70 ↔ Radioaktive Moulagen, n.n.bez.
- 92.27.71 ↔ Radioaktive Moulagen, Konstruktion und Applikation von oberflächlichen radioaktiven Moulagen
- 92.27.72 ↔ Radioaktive Moulagen, Konstruktion und Applikation von nicht auf der Körperoberfläche verwendeten Applikatoren
- 92.27.73 ↔ Radioaktive Moulagen, Konstruktion und Applikation von Augenapplikatoren
- 92.27.79 ↔ Radioaktive Moulagen, sonstige
- 92.28.00 ↔ Injektion, Instillation oder orale Gabe von Radioisotopen, n.n.bez.
- 92.28.09 ↔ Injektion, Instillation oder orale Gabe von Radioisotopen, sonstige
- 92.28.11 ↔ Therapie mit offenen Radionukliden bei Knochenmetastasen
- 92.28.14 ↔ Instillation von offenen Radionukliden in Gelenke
- 92.28.24 ↔ Selektive intravasculäre Radiochemoembolisation mit I-131-Lipiodol
- 92.28.25 ↔ Selektive intravasculäre Radionuklidtherapie [SIRT] durch Embolisation von Yttrium-90-markierten Mikrosphären
- 92.28.26 ↔ Selektive intravasculäre Radionuklidtherapie [SIRT] durch Embolisation von Holmium-166 markierten Mikrosphären
- 92.28.33 ↔ Endovasculäre Brachytherapie mit Rhenium-188
- 92.28.41 ↔ Radiojodtherapie bis 1,2 GBq I-131, ohne Gabe von rekombinantem Thyreotropin [rh-TSH]
- 92.28.42 ↔ Radiojodtherapie bis 1,2 GBq I-131, mit Gabe von rekombinantem Thyreotropin [rh-TSH]
- 92.28.43 ↔ Radiojodtherapie über 1,2 bis unter 5 GBq I-131, ohne Gabe von rekombinantem Thyreotropin [rh-TSH]
- 92.28.44 ↔ Radiojodtherapie über 1,2 bis unter 5 GBq I-131, mit Gabe von rekombinantem Thyreotropin [rh-TSH]
- 92.28.45 ↔ Radiojodtherapie mit 5 und mehr GBq I-131, ohne Gabe von rekombinantem Thyreotropin [rh-TSH]
- 92.28.46 ↔ Radiojodtherapie mit 5 und mehr GBq I-131, mit Gabe von rekombinantem Thyreotropin [rh-TSH]
- 92.28.51 ↔ Radioimmuntherapie mit 90Y-Ibritumomab-Tiuxetan, parenteral
- 92.28.52 ↔ Radioimmuntherapie mit Jod 131 [I-131] Tositumomab, parenteral
- 92.28.53 ↔ Radioimmuntherapie mit sonstigen Antikörpern, parenteral
- 92.28.64 ↔ Radiorezeptorthherapie mit dem DOTA-konjugierten Somatostatin-Analogen TOC [Octreotide]
- 92.28.65 ↔ Radiorezeptorthherapie mit dem DOTA-konjugierten Somatostatin-Analogen TATE [Octreotate]
- 92.28.66 ↔ Radiorezeptorthherapie mit Somatostatin-Antagonisten
- 92.28.69 ↔ Radiotherapie mit kleinen Molekülen, sonstige
- 92.28.6A ↔ Radiorezeptorthherapie mit 177Lu-PSMA-617
- 92.28.6B ↔ Radiorezeptorthherapie mit 177Lu-PSMA I&T [177Lu-ITG-PSMA-1]
- 92.28.6C ↔ Radiorezeptorthherapie mit sonstigen PSMA-Liganden
- 92.28.71 ↔ Gabe von Jod-131-MIBG [Metajodbenzylguanidin] parenteral
- 92.29.00 ↔ Brachytherapie mit umschlossenen Radionukliden, n.n.bez.
- 92.29.09 ↔ Brachytherapie mit umschlossenen Radionukliden, sonstige
- 92.29.11 ↔ Interstitielle Brachytherapie mit Implantation von entfernbaren Strahlern in einer Ebene, niedrige Dosisleistung
- 92.29.12 ↔ Interstitielle Brachytherapie mit Implantation von entfernbaren Strahlern in einer Ebene, gepulste Dosisleistung [Pulsed dose rate]
- 92.29.13 ↔ Interstitielle Brachytherapie mit Implantation von entfernbaren Strahlern in einer Ebene, hohe Dosisleistung
- 92.29.19 ↔ Interstitielle Brachytherapie mit Implantation von entfernbaren Strahlern in einer Ebene, sonstige
- 92.29.21 ↔ Interstitielle Brachytherapie mit Volumenimplantation von entfernbaren Strahlern in mehreren Ebenen, niedrige Dosisleistung
- 92.29.22 ↔ Interstitielle Brachytherapie mit Volumenimplantation von entfernbaren Strahlern in mehreren Ebenen, gepulste Dosisleistung [Pulsed dose rate]
- 92.29.23 ↔ Interstitielle Brachytherapie mit Volumenimplantation von entfernbaren Strahlern in mehreren Ebenen, hohe Dosisleistung
- 92.29.24 ↔ Brachytherapie mit Implantation von entfernbaren Strahlern in mehreren Ebenen, hohe Dosisleistung, intraoperativ
- 92.29.29 ↔ Interstitielle Brachytherapie mit Volumenimplantation von entfernbaren Strahlern in mehreren Ebenen, sonstige
- 92.29.31 ↔ Interstitielle Brachytherapie mit Implantation von permanenten Strahlern, bis 10 Quellen
- 92.29.32 ↔ Interstitielle Brachytherapie mit Implantation von permanenten Strahlern, von 11 bis 15 Quellen
- 92.29.33 ↔ Interstitielle Brachytherapie mit Implantation von permanenten Strahlern, von 16 bis 20 Quellen
- 92.29.34 ↔ Interstitielle Brachytherapie mit Implantation von permanenten Strahlern, von 21 bis 25 Quellen
- 92.29.35 ↔ Interstitielle Brachytherapie mit Implantation von permanenten Strahlern, von 26 bis 30 Quellen
- 92.29.36 ↔ Interstitielle Brachytherapie mit Implantation von permanenten Strahlern, von 31 bis 35 Quellen
- 92.29.37 ↔ Interstitielle Brachytherapie mit Implantation von permanenten Strahlern, von 36 bis 40 Quellen
- 92.29.38 ↔ Interstitielle Brachytherapie mit Implantation von permanenten Strahlern, von 41 bis 45 Quellen

| | | | |
|------------|--|------------|--|
| 92.29.39 ↔ | Interstitielle Brachytherapie mit Implantation von permanenten Strahlern, von 46 bis 50 Quellen | 92.31.10 ↔ | Radiochirurgie mit Photonen n.n.bez., extrazerebral |
| 92.29.3A ↔ | Interstitielle Brachytherapie mit Implantation von permanenten Strahlern, von 51 bis 55 Quellen | 92.32.00 ↔ | Mehrquellige Photon-Radiochirurgie, n.n.bez. |
| 92.29.3B ↔ | Interstitielle Brachytherapie mit Implantation von permanenten Strahlern, von 56 bis 60 Quellen | 92.32.01 ↔ | Mehrquellige Photon-Radiochirurgie, Gamma-knife |
| 92.29.3C ↔ | Interstitielle Brachytherapie mit Implantation von permanenten Strahlern, von 61 bis 65 Quellen | 92.33.00 ↔ | Teilchen-Radiochirurgie, n.n.bez. |
| 92.29.3D ↔ | Interstitielle Brachytherapie mit Implantation von permanenten Strahlern, von 66 bis 70 Quellen | 92.33.01 ↔ | Andere Hochvoltstrahlentherapie, stereotaktische Bestrahlung, einzeitig, zerebral |
| 92.29.3E ↔ | Interstitielle Brachytherapie mit Implantation von permanenten Strahlern, von 71 und mehr Quellen | 92.33.11 ↔ | Andere Hochvoltstrahlentherapie, stereotaktische Bestrahlung, einzeitig, extrazerebral |
| 92.29.40 ↔ | Brachytherapie mit Oberflächenapplikatoren, n.n.bez. | 92.39.00 ↔ | Sonstige stereotaktische Radiochirurgie, n.n.bez. |
| 92.29.49 ↔ | Brachytherapie mit Oberflächenapplikatoren, sonstige | 92.39.01 ↔ | Andere Hochvoltstrahlentherapie, stereotaktische Bestrahlung, fraktioniert, zerebral, n.n.bez. |
| 92.29.51 ↔ | Entfernung von umschlossenen Radionukliden oder inaktiven Applikatoren unter Anästhesie | 92.39.11 ↔ | Andere Hochvoltstrahlentherapie, stereotaktische Bestrahlung, fraktioniert, extrazerebral, n.n.bez. |
| 92.30.00 ↔ | Stereotaktische Bestrahlung, einzeitig, n.n.bez. | 92.39.20 ↔ | Andere Hochvoltstrahlentherapie, stereotaktische Bestrahlung, fraktioniert, zerebral, intensitätsmodulierte Radiotherapie |
| 92.30.01 ↔ | Stereotaktische Bestrahlung, einzeitig, zerebral, n.n.bez. | 92.39.21 ↔ | Andere Hochvoltstrahlentherapie, stereotaktische Bestrahlung, fraktioniert, zerebral, intensitätsmodulierte Bogenbestrahlung [IMAT] |
| 92.30.02 ↔ | Stereotaktische Bestrahlung, einzeitig, extrazerebral, n.n.bez. | 92.39.22 ↔ | Andere Hochvoltstrahlentherapie, stereotaktische Bestrahlung, fraktioniert, zerebral, bildgestützte Einstellung |
| 92.30.20 ↔ | Stereotaktische Bestrahlung, einzeitig, zerebral, intensitätsmodulierte Radiotherapie | 92.39.29 ↔ | Andere Hochvoltstrahlentherapie, stereotaktische Bestrahlung, fraktioniert, zerebral, sonstige |
| 92.30.21 ↔ | Stereotaktische Bestrahlung, einzeitig, zerebral, intensitätsmodulierte Bogenbestrahlung [IMAT] | 92.39.30 ↔ | Andere Hochvoltstrahlentherapie, stereotaktische Bestrahlung, fraktioniert, extrazerebral, intensitätsmodulierte Radiotherapie |
| 92.30.22 ↔ | Stereotaktische Bestrahlung, einzeitig, zerebral, bildgestützte Einstellung | 92.39.31 ↔ | Andere Hochvoltstrahlentherapie, stereotaktische Bestrahlung, fraktioniert, extrazerebral, intensitätsmodulierte Bogenbestrahlung [IMAT] |
| 92.30.30 ↔ | Stereotaktische Bestrahlung, einzeitig, extrazerebral, intensitätsmodulierte Radiotherapie | 92.39.32 ↔ | Andere Hochvoltstrahlentherapie, stereotaktische Bestrahlung, fraktioniert, extrazerebral, bildgestützte Einstellung |
| 92.30.31 ↔ | Stereotaktische Bestrahlung, einzeitig, extrazerebral, intensitätsmodulierte Bogenbestrahlung [IMAT] | 92.39.39 ↔ | Andere Hochvoltstrahlentherapie, stereotaktische Bestrahlung, fraktioniert, extrazerebral, sonstige |
| 92.30.32 ↔ | Stereotaktische Bestrahlung, einzeitig, extrazerebral, bildgestützte Einstellung | 92.41 ↔ | Intraoperative Strahlentherapie mit Elektronen |
| 92.30.99 ↔ | Stereotaktische Bestrahlung, einzeitig, sonstige | | |
| 92.31.00 ↔ | Radiochirurgie mit Photonen n.n.bez., zerebral | | |

ADRG I59**Andere Eingriffe an den unteren Extremitäten und Humerus oder mässig komplexe Eingriffe an Ellenbogengelenk und Unterarm**

Mindestens eine Prozedur in Tabelle I59-1

DRG I59Z**Andere Eingriffe an den unteren Extremitäten und Humerus oder mässig komplexe Eingriffe an Ellenbogengelenk und Unterarm****Prozedur I59-1**

| | | | |
|------------|--|------------|---|
| 77.91.11 ↔ | Totale Resektion einer Rippe | 79.12.19 ↔ | Geschlossene Reposition einer distalen Radiusfraktur mit sonstiger innerer Knochenfixation (z. B. durch Schraube, Platte) |
| 77.91.12 ↔ | Totale Resektion einer Halsrippe | 79.12.20 ↔ | Geschlossene Reposition einer sonstigen Radiusfraktur durch Draht oder Zuggurtung/Cerclage |
| 77.91.13 ↔ | Totale Resektion des Sternums | 79.12.21 ↔ | Geschlossene Reposition einer sonstigen Radiusfraktur mit innerer Knochenfixation durch intramedullären Draht |
| 78.51.00 ↔ | Innere Knochenfixation ohne Reposition der Fraktur an Skapula, Klavikula, Rippen und Sternum, n.n.bez. | 79.12.22 ↔ | Geschlossene Reposition einer sonstigen Radiusfraktur mit innerer Knochenfixation durch Marknagel |
| 78.51.99 ↔ | Innere Knochenfixation ohne Reposition der Fraktur an Skapula, Klavikula, Rippen und Sternum, sonstige | 79.12.23 ↔ | Geschlossene Reposition einer sonstigen Radiusfraktur mit innerer Knochenfixation mittels minimalinvasiver ballonassistierter Technik |
| 79.12.00 ↔ | Geschlossene Reposition einer Fraktur an Radius und Ulna mit innerer Knochenfixation, n.n.bez. | 79.12.29 ↔ | Geschlossene Reposition einer sonstigen Radiusfraktur mit sonstiger innerer Knochenfixation (z. B. durch Schraube, Platte) |
| 79.12.10 ↔ | Geschlossene Reposition einer distalen Radiusfraktur mit innerer Knochenfixation durch Draht oder Zuggurtung/Cerclage | | |
| 79.12.11 ↔ | Geschlossene Reposition einer distalen Radiusfraktur mit innerer Knochenfixation durch intramedullären Draht | | |
| 79.12.12 ↔ | Geschlossene Reposition einer distalen Radiusfraktur mit innerer Knochenfixation durch Marknagel | | |
| 79.12.13 ↔ | Geschlossene Reposition einer distalen Radiusfraktur mit innerer Knochenfixation mittels minimalinvasiver ballonassistierter Technik | | |

| | | | |
|------------|--|------------|--|
| 79.12.30 ↔ | Geschlossene Reposition einer Ulnafraktur mit innerer Knochenfixation durch Draht oder Zuggurtung/Cerclage | 80.87.29 ↔ | Sonstige lokale Exzision oder Destruktion einer Gelenkläsion am unteren Sprunggelenk |
| 79.12.31 ↔ | Geschlossene Reposition einer Ulnafraktur mit innerer Knochenfixation durch intramedullären Draht | 80.87.99 ↔ | Sonstige lokale Exzision oder Destruktion einer Gelenkläsion am Sprunggelenk, sonstige |
| 79.12.32 ↔ | Geschlossene Reposition einer Ulnafraktur mit innerer Knochenfixation durch Marknagel | 81.49.10 ↔ | Refixation eines osteochondralen Fragmentes, oberes Sprunggelenk, arthroskopisch |
| 79.12.39 ↔ | Geschlossene Reposition einer Ulnafraktur mit sonstiger innerer Knochenfixation (z. B. durch Schraube, Platte) | 81.49.11 ↔ | Refixation eines osteochondralen Fragmentes, oberes Sprunggelenk, offen chirurgisch |
| 79.12.99 ↔ | Geschlossene Reposition einer Fraktur an Radius und Ulna mit innerer Knochenfixation, sonstige | 81.49.12 ↔ | Refixation eines osteochondralen Fragmentes, unteres Sprunggelenk, arthroskopisch |
| 80.41.10 ↔ | Durchtrennung von Gelenkkapsel, Ligament oder Knorpel am Humeroglenoidalgelenk | 81.49.13 ↔ | Refixation eines osteochondralen Fragmentes, unteres Sprunggelenk, offen chirurgisch |
| 80.41.20 ↔ | Durchtrennung von Gelenkkapsel, Ligament oder Knorpel am Akromioklavikulargelenk | 81.49.26 ↔ | Subchondrale Knocheneröffnung, oberes Sprunggelenk, arthroskopisch |
| 80.41.99 ↔ | Durchtrennung von Gelenkkapsel, Ligament oder Knorpel an der Schulter, sonstige | 81.49.27 ↔ | Subchondrale Knocheneröffnung, oberes Sprunggelenk, offen chirurgisch |
| 80.47.10 ↔ | Durchtrennung von Gelenkkapsel, Ligament oder Knorpel am oberen Sprunggelenk | 81.49.28 ↔ | Subchondrale Knocheneröffnung, unteres Sprunggelenk, arthroskopisch |
| 80.47.20 ↔ | Durchtrennung von Gelenkkapsel, Ligament oder Knorpel am unteren Sprunggelenk | 81.49.29 ↔ | Subchondrale Knocheneröffnung, unteres Sprunggelenk, offen chirurgisch |
| 80.47.99 ↔ | Durchtrennung von Gelenkkapsel, Ligament oder Knorpel am Sprunggelenk, sonstige | 81.49.32 ↔ | Resektionsarthroplastik am Sprunggelenk |
| 80.49.10 ↔ | Durchtrennung von Gelenkkapsel, Ligament oder Knorpel am Sternoklavikulargelenk | 81.49.33 ↔ | Refixation und Plastik am Kapselbandapparat des oberen Sprunggelenkes |
| 80.81.10 ↔ | Débridement am Humeroglenoidalgelenk | 81.49.99 ↔ | Sonstige Rekonstruktion am Sprunggelenk, sonstige |
| 80.81.11 ↔ | Zystenexstirpation am Humeroglenoidalgelenk | 81.94 ↔ | Naht an Kapsel oder Ligament von Sprunggelenk oder Fuss |
| 80.81.19 ↔ | Sonstige lokale Exzision oder Destruktion am Humeroglenoidalgelenk | 81.9A.1E ↔ | Knorpeltransplantation und Implantation von in-vitro hergestellten Gewebekulturen, oberes Sprunggelenk, arthroskopisch |
| 80.81.20 ↔ | Débridement am Akromioklavikulargelenk | 81.9A.1F ↔ | Knorpeltransplantation und Implantation von in-vitro hergestellten Gewebekulturen, unteres Sprunggelenk, arthroskopisch |
| 80.81.21 ↔ | Zystenexstirpation am Akromioklavikulargelenk | 81.9A.2E ↔ | Knorpeltransplantation und Implantation von in-vitro hergestellten Gewebekulturen, oberes Sprunggelenk, offen chirurgisch |
| 80.81.29 ↔ | Sonstige lokale Exzision oder Destruktion am Akromioklavikulargelenk | 81.9A.2F ↔ | Knorpeltransplantation und Implantation von in-vitro hergestellten Gewebekulturen, unteres Sprunggelenk, offen chirurgisch |
| 80.81.99 ↔ | Sonstige lokale Exzision oder Destruktion einer Gelenkläsion an der Schulter, sonstige | 84.27.11 ↔ | Replantation im Kniebereich |
| 80.87.11 ↔ | Débridement am oberen Sprunggelenk | 84.27.12 ↔ | Replantation vom Unterschenkel |
| 80.87.12 ↔ | Zystenexstirpation am oberen Sprunggelenk | 84.27.99 ↔ | Replantation von Unterschenkel oder Sprunggelenk, sonstige |
| 80.87.19 ↔ | Sonstige lokale Exzision oder Destruktion einer Gelenkläsion am oberen Sprunggelenk | | |
| 80.87.21 ↔ | Débridement am unteren Sprunggelenk | | |
| 80.87.22 ↔ | Zystenexstirpation am unteren Sprunggelenk | | |

ADRG I60**Frakturen am Becken, Schenkelhals und Femur**

Hauptdiagnose in Tabelle I60-1

DRG I60A**Frakturen am Becken, Schenkelhals und Femur mit Para-/Tetraplegie oder Alter < 3 Jahre oder äusserst schwere CC**

Alter < 3 Jahre oder Nebendiagnose in Tabelle I60-2 oder PCCL > 3

DRG I60B**Frakturen am Becken, Schenkelhals und Femur, Alter > 2 Jahre****Diagnose I60-1**

| | | | |
|--------|--|--------|--|
| S32.3 | Fraktur des Os ilium | S72.02 | Schenkelhalsfraktur: (Proximale) Epiphyse, Epiphysenlösung |
| S32.4 | Fraktur des Acetabulums | S72.03 | Schenkelhalsfraktur: Subkapital |
| S32.5 | Fraktur des Os pubis | S72.04 | Schenkelhalsfraktur: Mediozervikal |
| S32.7 | Multiple Frakturen mit Beteiligung der Lendenwirbelsäule und des Beckens | S72.05 | Schenkelhalsfraktur: Basis |
| S32.81 | Fraktur: Os ischium | S72.08 | Schenkelhalsfraktur: Sonstige Teile |
| S32.89 | Fraktur: Sonstige und nicht näher bezeichnete Teile des Beckens | S72.10 | Femurfraktur: Trochantär, nicht näher bezeichnet |
| S72.00 | Schenkelhalsfraktur: Teil nicht näher bezeichnet | S72.11 | Femurfraktur: Intertrochantär |
| S72.01 | Schenkelhalsfraktur: Intrakapsulär | S72.2 | Subtrochantäre Fraktur |
| | | S72.3 | Fraktur des Femurschaftes |

| | | | |
|--------|---|--------|---|
| 572.40 | Distale Fraktur des Femurs: Teil nicht näher bezeichnet | 572.43 | Distale Fraktur des Femurs: Suprakondylär |
| 572.41 | Distale Fraktur des Femurs: Condylus (lateralis) (medialis) | 572.44 | Distale Fraktur des Femurs: Interkondylär |
| 572.42 | Distale Fraktur des Femurs: Epiphyse, Epiphysenlösung | 572.8 | Frakturen sonstiger Teile des Femurs |
| | | 572.9 | Fraktur des Femurs, Teil nicht näher bezeichnet |

Diagnose I60-2

| | | | |
|--------|---|--------|---|
| G04.1 | Humane T-Zell-lymphotrope Virus-assoziierte Myelopathie | G82.32 | Schlaffe Tetraparese und Tetraplegie: Chronische komplette Querschnittlähmung |
| G82.00 | Schlaffe Paraparese und Paraplegie: Akute komplette Querschnittlähmung nichttraumatischer Genese | G82.33 | Schlaffe Tetraparese und Tetraplegie: Chronische inkomplette Querschnittlähmung |
| G82.01 | Schlaffe Paraparese und Paraplegie: Akute inkomplette Querschnittlähmung nichttraumatischer Genese | G82.40 | Spastische Tetraparese und Tetraplegie: Akute komplette Querschnittlähmung nichttraumatischer Genese |
| G82.02 | Schlaffe Paraparese und Paraplegie: Chronische komplette Querschnittlähmung | G82.41 | Spastische Tetraparese und Tetraplegie: Akute inkomplette Querschnittlähmung nichttraumatischer Genese |
| G82.03 | Schlaffe Paraparese und Paraplegie: Chronische inkomplette Querschnittlähmung | G82.42 | Spastische Tetraparese und Tetraplegie: Chronische komplette Querschnittlähmung |
| G82.10 | Spastische Paraparese und Paraplegie: Akute komplette Querschnittlähmung nichttraumatischer Genese | G82.43 | Spastische Tetraparese und Tetraplegie: Chronische inkomplette Querschnittlähmung |
| G82.11 | Spastische Paraparese und Paraplegie: Akute inkomplette Querschnittlähmung nichttraumatischer Genese | G82.50 | Tetraparese und Tetraplegie, nicht näher bezeichnet: Akute komplette Querschnittlähmung nichttraumatischer Genese |
| G82.12 | Spastische Paraparese und Paraplegie: Chronische komplette Querschnittlähmung | G82.51 | Tetraparese und Tetraplegie, nicht näher bezeichnet: Akute inkomplette Querschnittlähmung nichttraumatischer Genese |
| G82.13 | Spastische Paraparese und Paraplegie: Chronische inkomplette Querschnittlähmung | G82.52 | Tetraparese und Tetraplegie, nicht näher bezeichnet: Chronische komplette Querschnittlähmung |
| G82.20 | Paraparese und Paraplegie, nicht näher bezeichnet: Akute komplette Querschnittlähmung nichttraumatischer Genese | G82.53 | Tetraparese und Tetraplegie, nicht näher bezeichnet: Chronische inkomplette Querschnittlähmung |
| G82.21 | Paraparese und Paraplegie, nicht näher bezeichnet: Akute inkomplette Querschnittlähmung nichttraumatischer Genese | G83.5 | Locked-in-Syndrom |
| G82.22 | Paraparese und Paraplegie, nicht näher bezeichnet: Chronische komplette Querschnittlähmung | G93.80 | Apallisches Syndrom |
| G82.23 | Paraparese und Paraplegie, nicht näher bezeichnet: Chronische inkomplette Querschnittlähmung | P11.50 | Geburtsverletzung der Wirbelsäule und des Rückenmarkes: Mit akuter Querschnittlähmung |
| G82.30 | Schlaffe Tetraparese und Tetraplegie: Akute komplette Querschnittlähmung nichttraumatischer Genese | P11.51 | Geburtsverletzung der Wirbelsäule und des Rückenmarkes: Mit chronischer Querschnittlähmung |
| G82.31 | Schlaffe Tetraparese und Tetraplegie: Akute inkomplette Querschnittlähmung nichttraumatischer Genese | P91.80 | Locked-in-Syndrom und apallisches Syndrom beim Neugeborenen |
| | | S34.18 | Sonstige Verletzung des lumbalen Rückenmarkes |
| | | S34.38 | Sonstige und nicht näher bezeichnete Verletzungen der Cauda equina |

ADRG I61**Krankheiten und Störungen an Muskel-, Skelett- und Bindegewebe, ein Belegungstag**

Verweildauer ist gleich 1 Tag

DRG I61A**Krankheiten und Störungen an Muskel-, Skelett- und Bindegewebe mit äusserst schweren CC oder komplexer Chemotherapie oder Alter < 16 Jahre oder Para-/Tetraplegie und ein Belegungstag**

Alter < 16 Jahre oder PCCL > 3 oder Prozedur in Tabelle I61-2 oder Nebendiagnose in Tabelle I61-1

DRG I61B**Krankheiten und Störungen an Muskel-, Skelett- und Bindegewebe, Alter > 15 Jahre und ein Belegungstag****Diagnose I61-1**

| | | | |
|-------|---|--------|--|
| G04.1 | Humane T-Zell-lymphotrope Virus-assoziierte Myelopathie | G82.00 | Schlaffe Paraparese und Paraplegie: Akute komplette Querschnittlähmung nichttraumatischer Genese |
|-------|---|--------|--|

| | | | |
|--------|---|--------|---|
| G82.01 | Schlaffe Paraparese und Paraplegie: Akute inkomplette Querschnittlähmung nichttraumatischer Genese | G82.33 | Schlaffe Tetraparese und Tetraplegie: Chronische inkomplette Querschnittlähmung |
| G82.02 | Schlaffe Paraparese und Paraplegie: Chronische komplette Querschnittlähmung | G82.40 | Spastische Tetraparese und Tetraplegie: Akute komplette Querschnittlähmung nichttraumatischer Genese |
| G82.03 | Schlaffe Paraparese und Paraplegie: Chronische inkomplette Querschnittlähmung | G82.41 | Spastische Tetraparese und Tetraplegie: Akute inkomplette Querschnittlähmung nichttraumatischer Genese |
| G82.10 | Spastische Paraparese und Paraplegie: Akute komplette Querschnittlähmung nichttraumatischer Genese | G82.42 | Spastische Tetraparese und Tetraplegie: Chronische komplette Querschnittlähmung |
| G82.11 | Spastische Paraparese und Paraplegie: Akute inkomplette Querschnittlähmung nichttraumatischer Genese | G82.43 | Spastische Tetraparese und Tetraplegie: Chronische inkomplette Querschnittlähmung |
| G82.12 | Spastische Paraparese und Paraplegie: Chronische komplette Querschnittlähmung | G82.50 | Tetraparese und Tetraplegie, nicht näher bezeichnet: Akute komplette Querschnittlähmung nichttraumatischer Genese |
| G82.13 | Spastische Paraparese und Paraplegie: Chronische inkomplette Querschnittlähmung | G82.51 | Tetraparese und Tetraplegie, nicht näher bezeichnet: Akute inkomplette Querschnittlähmung nichttraumatischer Genese |
| G82.20 | Paraparese und Paraplegie, nicht näher bezeichnet: Akute komplette Querschnittlähmung nichttraumatischer Genese | G82.52 | Tetraparese und Tetraplegie, nicht näher bezeichnet: Chronische komplette Querschnittlähmung |
| G82.21 | Paraparese und Paraplegie, nicht näher bezeichnet: Akute inkomplette Querschnittlähmung nichttraumatischer Genese | G82.53 | Tetraparese und Tetraplegie, nicht näher bezeichnet: Chronische inkomplette Querschnittlähmung |
| G82.22 | Paraparese und Paraplegie, nicht näher bezeichnet: Chronische komplette Querschnittlähmung | G83.5 | Locked-in-Syndrom |
| G82.23 | Paraparese und Paraplegie, nicht näher bezeichnet: Chronische inkomplette Querschnittlähmung | G93.80 | Apallisches Syndrom |
| G82.30 | Schlaffe Tetraparese und Tetraplegie: Akute komplette Querschnittlähmung nichttraumatischer Genese | P11.50 | Geburtsverletzung der Wirbelsäule und des Rückenmarkes: Mit akuter Querschnittlähmung |
| G82.31 | Schlaffe Tetraparese und Tetraplegie: Akute inkomplette Querschnittlähmung nichttraumatischer Genese | P11.51 | Geburtsverletzung der Wirbelsäule und des Rückenmarkes: Mit chronischer Querschnittlähmung |
| G82.32 | Schlaffe Tetraparese und Tetraplegie: Chronische komplette Querschnittlähmung | P91.80 | Locked-in-Syndrom und apallisches Syndrom beim Neugeborenen |
| | | S34.18 | Sonstige Verletzung des lumbalen Rückenmarkes |
| | | S34.38 | Sonstige und nicht näher bezeichnete Verletzungen der Cauda equina |

Prozedur I61-2

99.25.52 ‡↔ Mittelgradig komplexe und intensive Chemotherapie 99.25.53 ‡↔ Hochgradig komplexe und intensive Chemotherapie

ADRG I64

Osteomyelitis

Hauptdiagnose in Tabelle I64-1

DRG I64A

Osteomyelitis, Alter < 16 Jahre

Alter < 16 Jahre

DRG I64B

Osteomyelitis, Alter > 15 Jahre

Diagnose I64-1

| | | | |
|--------|---|--------|--|
| A18.0 | Tuberkulose der Knochen und Gelenke | M86.01 | Akute hämatogene Osteomyelitis: Schulterregion |
| M46.20 | Wirbelosteomyelitis: Mehrere Lokalisationen der Wirbelsäule | M86.02 | Akute hämatogene Osteomyelitis: Oberarm |
| M46.21 | Wirbelosteomyelitis: Okzipito-Atlanto-Axialbereich | M86.03 | Akute hämatogene Osteomyelitis: Unterarm |
| M46.22 | Wirbelosteomyelitis: Zervikalbereich | M86.04 | Akute hämatogene Osteomyelitis: Hand |
| M46.23 | Wirbelosteomyelitis: Zervikothorakalbereich | M86.05 | Akute hämatogene Osteomyelitis: Beckenregion und Oberschenkel |
| M46.24 | Wirbelosteomyelitis: Thorakalbereich | M86.06 | Akute hämatogene Osteomyelitis: Unterschenkel |
| M46.25 | Wirbelosteomyelitis: Thorakolumbalbereich | M86.07 | Akute hämatogene Osteomyelitis: Knöchel und Fuß |
| M46.26 | Wirbelosteomyelitis: Lumbalbereich | M86.08 | Akute hämatogene Osteomyelitis: Sonstige |
| M46.27 | Wirbelosteomyelitis: Lumbosakralbereich | M86.09 | Akute hämatogene Osteomyelitis: Nicht näher bezeichnete Lokalisation |
| M46.28 | Wirbelosteomyelitis: Sakral- und Sakrokokzygealbereich | M86.10 | Sonstige akute Osteomyelitis: Mehrere Lokalisationen |
| M46.29 | Wirbelosteomyelitis: Nicht näher bezeichnete Lokalisation | M86.11 | Sonstige akute Osteomyelitis: Schulterregion |
| M86.00 | Akute hämatogene Osteomyelitis: Mehrere Lokalisationen | M86.12 | Sonstige akute Osteomyelitis: Oberarm |
| | | M86.13 | Sonstige akute Osteomyelitis: Unterarm |

| | | | |
|--------|--|--------|---|
| M86.14 | Sonstige akute Osteomyelitis: Hand | M86.60 | Sonstige chronische Osteomyelitis: Mehrere Lokalisationen |
| M86.15 | Sonstige akute Osteomyelitis: Beckenregion und Oberschenkel | M86.61 | Sonstige chronische Osteomyelitis: Schulterregion |
| M86.16 | Sonstige akute Osteomyelitis: Unterschenkel | M86.62 | Sonstige chronische Osteomyelitis: Oberarm |
| M86.17 | Sonstige akute Osteomyelitis: Knöchel und Fuß | M86.63 | Sonstige chronische Osteomyelitis: Unterarm |
| M86.18 | Sonstige akute Osteomyelitis: Sonstige | M86.64 | Sonstige chronische Osteomyelitis: Hand |
| M86.19 | Sonstige akute Osteomyelitis: Nicht näher bezeichnete Lokalisation | M86.65 | Sonstige chronische Osteomyelitis: Beckenregion und Oberschenkel |
| M86.20 | Subakute Osteomyelitis: Mehrere Lokalisationen | M86.66 | Sonstige chronische Osteomyelitis: Unterschenkel |
| M86.21 | Subakute Osteomyelitis: Schulterregion | M86.67 | Sonstige chronische Osteomyelitis: Knöchel und Fuß |
| M86.22 | Subakute Osteomyelitis: Oberarm | M86.68 | Sonstige chronische Osteomyelitis: Sonstige |
| M86.23 | Subakute Osteomyelitis: Unterarm | M86.69 | Sonstige chronische Osteomyelitis: Nicht näher bezeichnete Lokalisation |
| M86.24 | Subakute Osteomyelitis: Hand | M86.80 | Sonstige Osteomyelitis: Mehrere Lokalisationen |
| M86.25 | Subakute Osteomyelitis: Beckenregion und Oberschenkel | M86.81 | Sonstige Osteomyelitis: Schulterregion |
| M86.26 | Subakute Osteomyelitis: Unterschenkel | M86.82 | Sonstige Osteomyelitis: Oberarm |
| M86.27 | Subakute Osteomyelitis: Knöchel und Fuß | M86.83 | Sonstige Osteomyelitis: Unterarm |
| M86.28 | Subakute Osteomyelitis: Sonstige | M86.84 | Sonstige Osteomyelitis: Hand |
| M86.29 | Subakute Osteomyelitis: Nicht näher bezeichnete Lokalisation | M86.85 | Sonstige Osteomyelitis: Beckenregion und Oberschenkel |
| M86.30 | Chronische multifokale Osteomyelitis: Mehrere Lokalisationen | M86.86 | Sonstige Osteomyelitis: Unterschenkel |
| M86.31 | Chronische multifokale Osteomyelitis: Schulterregion | M86.87 | Sonstige Osteomyelitis: Knöchel und Fuß |
| M86.32 | Chronische multifokale Osteomyelitis: Oberarm | M86.88 | Sonstige Osteomyelitis: Sonstige |
| M86.33 | Chronische multifokale Osteomyelitis: Unterarm | M86.89 | Sonstige Osteomyelitis: Nicht näher bezeichnete Lokalisation |
| M86.34 | Chronische multifokale Osteomyelitis: Hand | M86.90 | Osteomyelitis, nicht näher bezeichnet: Mehrere Lokalisationen |
| M86.35 | Chronische multifokale Osteomyelitis: Beckenregion und Oberschenkel | M86.91 | Osteomyelitis, nicht näher bezeichnet: Schulterregion |
| M86.36 | Chronische multifokale Osteomyelitis: Unterschenkel | M86.92 | Osteomyelitis, nicht näher bezeichnet: Oberarm |
| M86.37 | Chronische multifokale Osteomyelitis: Knöchel und Fuß | M86.93 | Osteomyelitis, nicht näher bezeichnet: Unterarm |
| M86.38 | Chronische multifokale Osteomyelitis: Sonstige | M86.94 | Osteomyelitis, nicht näher bezeichnet: Hand |
| M86.39 | Chronische multifokale Osteomyelitis: Nicht näher bezeichnete Lokalisation | M86.95 | Osteomyelitis, nicht näher bezeichnet: Beckenregion und Oberschenkel |
| M86.40 | Chronische Osteomyelitis mit Fistel: Mehrere Lokalisationen | M86.96 | Osteomyelitis, nicht näher bezeichnet: Unterschenkel |
| M86.41 | Chronische Osteomyelitis mit Fistel: Schulterregion | M86.97 | Osteomyelitis, nicht näher bezeichnet: Knöchel und Fuß |
| M86.42 | Chronische Osteomyelitis mit Fistel: Oberarm | M86.98 | Osteomyelitis, nicht näher bezeichnet: Sonstige |
| M86.43 | Chronische Osteomyelitis mit Fistel: Unterarm | M86.99 | Osteomyelitis, nicht näher bezeichnet: Nicht näher bezeichnete Lokalisation |
| M86.44 | Chronische Osteomyelitis mit Fistel: Hand | M87.10 | Knochennekrose durch Arzneimittel: Mehrere Lokalisationen |
| M86.45 | Chronische Osteomyelitis mit Fistel: Beckenregion und Oberschenkel | M87.11 | Knochennekrose durch Arzneimittel: Schulterregion |
| M86.46 | Chronische Osteomyelitis mit Fistel: Unterschenkel | M87.12 | Knochennekrose durch Arzneimittel: Oberarm |
| M86.47 | Chronische Osteomyelitis mit Fistel: Knöchel und Fuß | M87.13 | Knochennekrose durch Arzneimittel: Unterarm |
| M86.48 | Chronische Osteomyelitis mit Fistel: Sonstige | M87.14 | Knochennekrose durch Arzneimittel: Hand |
| M86.49 | Chronische Osteomyelitis mit Fistel: Nicht näher bezeichnete Lokalisation | M87.15 | Knochennekrose durch Arzneimittel: Beckenregion und Oberschenkel |
| M86.50 | Sonstige chronische hämatogene Osteomyelitis: Mehrere Lokalisationen | M87.16 | Knochennekrose durch Arzneimittel: Unterschenkel |
| M86.51 | Sonstige chronische hämatogene Osteomyelitis: Schulterregion | M87.17 | Knochennekrose durch Arzneimittel: Knöchel und Fuß |
| M86.52 | Sonstige chronische hämatogene Osteomyelitis: Oberarm | M87.18 | Knochennekrose durch Arzneimittel: Sonstige |
| M86.53 | Sonstige chronische hämatogene Osteomyelitis: Unterarm | M87.19 | Knochennekrose durch Arzneimittel: Nicht näher bezeichnete Lokalisation |
| M86.54 | Sonstige chronische hämatogene Osteomyelitis: Hand | M87.20 | Knochennekrose durch vorangegangenes Trauma: Mehrere Lokalisationen |
| M86.55 | Sonstige chronische hämatogene Osteomyelitis: Beckenregion und Oberschenkel | M87.21 | Knochennekrose durch vorangegangenes Trauma: Schulterregion |
| M86.56 | Sonstige chronische hämatogene Osteomyelitis: Unterschenkel | M87.22 | Knochennekrose durch vorangegangenes Trauma: Oberarm |
| M86.57 | Sonstige chronische hämatogene Osteomyelitis: Knöchel und Fuß | M87.23 | Knochennekrose durch vorangegangenes Trauma: Unterarm |
| M86.58 | Sonstige chronische hämatogene Osteomyelitis: Sonstige | M87.24 | Knochennekrose durch vorangegangenes Trauma: Hand |
| M86.59 | Sonstige chronische hämatogene Osteomyelitis: Nicht näher bezeichnete Lokalisation | M87.25 | Knochennekrose durch vorangegangenes Trauma: Beckenregion und Oberschenkel |
| | | M87.26 | Knochennekrose durch vorangegangenes Trauma: Unterschenkel |
| | | M87.27 | Knochennekrose durch vorangegangenes Trauma: Knöchel und Fuß |

| | | | |
|--------|---|--------|--|
| M87.28 | Knochennekrose durch vorangegangenes Trauma: Sonstige | M87.85 | Sonstige Knochennekrose: Beckenregion und Oberschenkel |
| M87.29 | Knochennekrose durch vorangegangenes Trauma: Nicht näher bezeichnete Lokalisation | M87.86 | Sonstige Knochennekrose: Unterschenkel |
| M87.30 | Sonstige sekundäre Knochennekrose: Mehrere Lokalisationen | M87.87 | Sonstige Knochennekrose: Knöchel und Fuß |
| M87.31 | Sonstige sekundäre Knochennekrose: Schulterregion | M87.88 | Sonstige Knochennekrose: Sonstige |
| M87.32 | Sonstige sekundäre Knochennekrose: Oberarm | M87.89 | Sonstige Knochennekrose: Nicht näher bezeichnete Lokalisation |
| M87.33 | Sonstige sekundäre Knochennekrose: Unterarm | M87.90 | Knochennekrose, nicht näher bezeichnet: Mehrere Lokalisationen |
| M87.34 | Sonstige sekundäre Knochennekrose: Hand | M87.91 | Knochennekrose, nicht näher bezeichnet: Schulterregion |
| M87.35 | Sonstige sekundäre Knochennekrose: Beckenregion und Oberschenkel | M87.92 | Knochennekrose, nicht näher bezeichnet: Oberarm |
| M87.36 | Sonstige sekundäre Knochennekrose: Unterschenkel | M87.93 | Knochennekrose, nicht näher bezeichnet: Unterarm |
| M87.37 | Sonstige sekundäre Knochennekrose: Knöchel und Fuß | M87.94 | Knochennekrose, nicht näher bezeichnet: Hand |
| M87.38 | Sonstige sekundäre Knochennekrose: Sonstige | M87.95 | Knochennekrose, nicht näher bezeichnet: Beckenregion und Oberschenkel |
| M87.39 | Sonstige sekundäre Knochennekrose: Nicht näher bezeichnete Lokalisation | M87.96 | Knochennekrose, nicht näher bezeichnet: Unterschenkel |
| M87.80 | Sonstige Knochennekrose: Mehrere Lokalisationen | M87.97 | Knochennekrose, nicht näher bezeichnet: Knöchel und Fuß |
| M87.81 | Sonstige Knochennekrose: Schulterregion | M87.98 | Knochennekrose, nicht näher bezeichnet: Sonstige |
| M87.82 | Sonstige Knochennekrose: Oberarm | M87.99 | Knochennekrose, nicht näher bezeichnet: Nicht näher bezeichnete Lokalisation |
| M87.83 | Sonstige Knochennekrose: Unterarm | | |
| M87.84 | Sonstige Knochennekrose: Hand | | |

ADRG I65**Bösartige Neubildung des Bindegewebes einschliesslich pathologischer Fraktur**

Hauptdiagnose in Tabelle I65-1

DRG I65A**Bösartige Neubildung des Bindegewebes einschliesslich pathologischer Fraktur, Alter < 16 Jahre oder mit äusserst schweren CC oder mit hochkomplexer Chemotherapie oder Para-/Tetraplegie**

Alter < 16 Jahre oder PCCL > 3 oder Prozedur in Tabelle I65-3 oder Nebendiagnose in Tabelle I65-2

DRG I65B**Bösartige Neubildung des Bindegewebes einschliesslich pathologischer Fraktur, Alter > 15 Jahre****Diagnose I65-1**

| | | | |
|--------|---|-------|--|
| C40.0 | Bösartige Neubildung des Knochens und des Gelenkknorpels: Skapula und lange Knochen der oberen Extremität | C41.9 | Bösartige Neubildung: Knochen und Gelenkknorpel, nicht näher bezeichnet |
| C40.1 | Bösartige Neubildung des Knochens und des Gelenkknorpels: Kurze Knochen der oberen Extremität | C45.7 | Mesotheliom sonstiger Lokalisationen |
| C40.2 | Bösartige Neubildung des Knochens und des Gelenkknorpels: Lange Knochen der unteren Extremität | C45.9 | Mesotheliom, nicht näher bezeichnet |
| C40.3 | Bösartige Neubildung des Knochens und des Gelenkknorpels: Kurze Knochen der unteren Extremität | C47.0 | Bösartige Neubildung: Periphere Nerven des Kopfes, des Gesichtes und des Halses |
| C40.8 | Bösartige Neubildung: Knochen und Gelenkknorpel der Extremitäten, mehrere Teilbereiche überlappend | C47.1 | Bösartige Neubildung: Periphere Nerven der oberen Extremität, einschliesslich Schulter |
| C40.9 | Bösartige Neubildung: Knochen und Gelenkknorpel einer Extremität, nicht näher bezeichnet | C47.2 | Bösartige Neubildung: Periphere Nerven der unteren Extremität, einschliesslich Hüfte |
| C41.2 | Bösartige Neubildung des Knochens und des Gelenkknorpels: Wirbelsäule | C47.5 | Bösartige Neubildung: Periphere Nerven des Beckens |
| C41.30 | Bösartige Neubildung des Knochens und des Gelenkknorpels: Rippen | C47.6 | Bösartige Neubildung: Periphere Nerven des Rumpfes, nicht näher bezeichnet |
| C41.31 | Bösartige Neubildung des Knochens und des Gelenkknorpels: Sternum | C47.8 | Bösartige Neubildung: Periphere Nerven und autonomes Nervensystem, mehrere Teilbereiche überlappend |
| C41.32 | Bösartige Neubildung des Knochens und des Gelenkknorpels: Klavikula | C47.9 | Bösartige Neubildung: Periphere Nerven und autonomes Nervensystem, nicht näher bezeichnet |
| C41.4 | Bösartige Neubildung des Knochens und des Gelenkknorpels: Beckenknochen | C49.0 | Bösartige Neubildung: Bindegewebe und andere Weichteilgewebe des Kopfes, des Gesichtes und des Halses |
| C41.8 | Bösartige Neubildung: Knochen und Gelenkknorpel, mehrere Teilbereiche überlappend | C49.1 | Bösartige Neubildung: Bindegewebe und andere Weichteilgewebe der oberen Extremität, einschliesslich Schulter |
| | | C49.2 | Bösartige Neubildung: Bindegewebe und andere Weichteilgewebe der unteren Extremität, einschliesslich Hüfte |

| | | | |
|--------|--|--------|--|
| C49.5 | Bösartige Neubildung: Bindegewebe und andere Weichteilgewebe des Beckens | M48.56 | Wirbelkörperkompression, anderenorts nicht klassifiziert: Lumbalbereich |
| C49.6 | Bösartige Neubildung: Bindegewebe und andere Weichteilgewebe des Rumpfes, nicht näher bezeichnet | M48.57 | Wirbelkörperkompression, anderenorts nicht klassifiziert: Lumbosakralbereich |
| C49.8 | Bösartige Neubildung: Bindegewebe und andere Weichteilgewebe, mehrere Teilbereiche überlappend | M48.58 | Wirbelkörperkompression, anderenorts nicht klassifiziert: Sakral- und Sakrokokzygealbereich |
| C49.9 | Bösartige Neubildung: Bindegewebe und andere Weichteilgewebe, nicht näher bezeichnet | M48.59 | Wirbelkörperkompression, anderenorts nicht klassifiziert: Nicht näher bezeichnete Lokalisation |
| C79.5 | Sekundäre bösartige Neubildung des Knochens und des Knochenmarkes | M84.30 | Stressfraktur, anderenorts nicht klassifiziert: Mehrere Lokalisationen |
| D48.0 | Neubildung unsicheren oder unbekanntes Verhaltens: Knochen und Gelenkknorpel | M84.31 | Stressfraktur, anderenorts nicht klassifiziert: Schulterregion |
| D48.1 | Neubildung unsicheren oder unbekanntes Verhaltens: Bindegewebe und andere Weichteilgewebe | M84.32 | Stressfraktur, anderenorts nicht klassifiziert: Oberarm |
| D48.2 | Neubildung unsicheren oder unbekanntes Verhaltens: Periphere Nerven und autonomes Nervensystem | M84.33 | Stressfraktur, anderenorts nicht klassifiziert: Unterarm |
| M48.40 | Ermüdungsbruch eines Wirbels: Mehrere Lokalisationen der Wirbelsäule | M84.34 | Stressfraktur, anderenorts nicht klassifiziert: Hand |
| M48.41 | Ermüdungsbruch eines Wirbels: Okzipito-Atlanto-Axialbereich | M84.35 | Stressfraktur, anderenorts nicht klassifiziert: Beckenregion und Oberschenkel |
| M48.42 | Ermüdungsbruch eines Wirbels: Zervikalbereich | M84.36 | Stressfraktur, anderenorts nicht klassifiziert: Unterschenkel |
| M48.43 | Ermüdungsbruch eines Wirbels: Zervikothorakalbereich | M84.37 | Stressfraktur, anderenorts nicht klassifiziert: Knöchel und Fuß |
| M48.44 | Ermüdungsbruch eines Wirbels: Thorakalbereich | M84.38 | Stressfraktur, anderenorts nicht klassifiziert: Sonstige |
| M48.45 | Ermüdungsbruch eines Wirbels: Thorakolumbalbereich | M84.39 | Stressfraktur, anderenorts nicht klassifiziert: Nicht näher bezeichnete Lokalisation |
| M48.46 | Ermüdungsbruch eines Wirbels: Lumbalbereich | M84.40 | Pathologische Fraktur, anderenorts nicht klassifiziert: Mehrere Lokalisationen |
| M48.47 | Ermüdungsbruch eines Wirbels: Lumbosakralbereich | M84.41 | Pathologische Fraktur, anderenorts nicht klassifiziert: Schulterregion |
| M48.48 | Ermüdungsbruch eines Wirbels: Sakral- und Sakrokokzygealbereich | M84.42 | Pathologische Fraktur, anderenorts nicht klassifiziert: Oberarm |
| M48.49 | Ermüdungsbruch eines Wirbels: Nicht näher bezeichnete Lokalisation | M84.43 | Pathologische Fraktur, anderenorts nicht klassifiziert: Unterarm |
| M48.50 | Wirbelkörperkompression, anderenorts nicht klassifiziert: Mehrere Lokalisationen der Wirbelsäule | M84.44 | Pathologische Fraktur, anderenorts nicht klassifiziert: Hand |
| M48.51 | Wirbelkörperkompression, anderenorts nicht klassifiziert: Okzipito-Atlanto-Axialbereich | M84.45 | Pathologische Fraktur, anderenorts nicht klassifiziert: Beckenregion und Oberschenkel |
| M48.52 | Wirbelkörperkompression, anderenorts nicht klassifiziert: Zervikalbereich | M84.46 | Pathologische Fraktur, anderenorts nicht klassifiziert: Unterschenkel |
| M48.53 | Wirbelkörperkompression, anderenorts nicht klassifiziert: Zervikothorakalbereich | M84.47 | Pathologische Fraktur, anderenorts nicht klassifiziert: Knöchel und Fuß |
| M48.54 | Wirbelkörperkompression, anderenorts nicht klassifiziert: Thorakalbereich | M84.48 | Pathologische Fraktur, anderenorts nicht klassifiziert: Sonstige |
| M48.55 | Wirbelkörperkompression, anderenorts nicht klassifiziert: Thorakolumbalbereich | M84.49 | Pathologische Fraktur, anderenorts nicht klassifiziert: Nicht näher bezeichnete Lokalisation |

Diagnose I65-2

| | | | |
|--------|--|--------|---|
| G04.1 | Humane T-Zell-lymphotrope Virus-assoziierte Myelopathie | G82.13 | Spastische Paraparese und Paraplegie: Chronische inkomplette Querschnittlähmung |
| G82.00 | Schlaffe Paraparese und Paraplegie: Akute komplette Querschnittlähmung nichttraumatischer Genese | G82.20 | Paraparese und Paraplegie, nicht näher bezeichnet: Akute komplette Querschnittlähmung nichttraumatischer Genese |
| G82.01 | Schlaffe Paraparese und Paraplegie: Akute inkomplette Querschnittlähmung nichttraumatischer Genese | G82.21 | Paraparese und Paraplegie, nicht näher bezeichnet: Akute inkomplette Querschnittlähmung nichttraumatischer Genese |
| G82.02 | Schlaffe Paraparese und Paraplegie: Chronische komplette Querschnittlähmung | G82.22 | Paraparese und Paraplegie, nicht näher bezeichnet: Chronische komplette Querschnittlähmung |
| G82.03 | Schlaffe Paraparese und Paraplegie: Chronische inkomplette Querschnittlähmung | G82.23 | Paraparese und Paraplegie, nicht näher bezeichnet: Chronische inkomplette Querschnittlähmung |
| G82.10 | Spastische Paraparese und Paraplegie: Akute komplette Querschnittlähmung nichttraumatischer Genese | G82.30 | Schlaffe Tetraparese und Tetraplegie: Akute komplette Querschnittlähmung nichttraumatischer Genese |
| G82.11 | Spastische Paraparese und Paraplegie: Akute inkomplette Querschnittlähmung nichttraumatischer Genese | G82.31 | Schlaffe Tetraparese und Tetraplegie: Akute inkomplette Querschnittlähmung nichttraumatischer Genese |
| G82.12 | Spastische Paraparese und Paraplegie: Chronische komplette Querschnittlähmung | G82.32 | Schlaffe Tetraparese und Tetraplegie: Chronische komplette Querschnittlähmung |

| | | | |
|--------|---|--------|--|
| G82.33 | Schlaffe Tetraparese und Tetraplegie: Chronische unkomplette Querschnittlähmung | G82.52 | Tetraparese und Tetraplegie, nicht näher bezeichnet: Chronische komplette Querschnittlähmung |
| G82.40 | Spastische Tetraparese und Tetraplegie: Akute komplette Querschnittlähmung nichttraumatischer Genese | G82.53 | Tetraparese und Tetraplegie, nicht näher bezeichnet: Chronische unkomplette Querschnittlähmung |
| G82.41 | Spastische Tetraparese und Tetraplegie: Akute unkomplette Querschnittlähmung nichttraumatischer Genese | G83.5 | Locked-in-Syndrom |
| G82.42 | Spastische Tetraparese und Tetraplegie: Chronische komplette Querschnittlähmung | G93.80 | Apallisches Syndrom |
| G82.43 | Spastische Tetraparese und Tetraplegie: Chronische unkomplette Querschnittlähmung | P11.50 | Geburtsverletzung der Wirbelsäule und des Rückenmarkes: Mit akuter Querschnittlähmung |
| G82.50 | Tetraparese und Tetraplegie, nicht näher bezeichnet: Akute komplette Querschnittlähmung nichttraumatischer Genese | P11.51 | Geburtsverletzung der Wirbelsäule und des Rückenmarkes: Mit chronischer Querschnittlähmung |
| G82.51 | Tetraparese und Tetraplegie, nicht näher bezeichnet: Akute unkomplette Querschnittlähmung nichttraumatischer Genese | P91.80 | Locked-in-Syndrom und apallisches Syndrom beim Neugeborenen |
| | | S34.18 | Sonstige Verletzung des lumbalen Rückenmarkes |
| | | S34.38 | Sonstige und nicht näher bezeichnete Verletzungen der Cauda equina |

Prozedur I65-3

| | | | |
|-------------|---|-------------|--|
| 99.25.53 ‡↔ | Hochgradig komplexe und intensive Chemotherapie | 99.25.54 ‡↔ | Hochgradig komplexe und intensive Chemotherapie: zwei Chemotherapien während eines stationären Aufenthalts |
|-------------|---|-------------|--|

ADRG I66

Erkrankungen des Bindegewebes

Hauptdiagnose in Tabelle I66-1

DRG I66A

Erkrankungen des Bindegewebes mit äusserst schweren CC oder Evaluation zur Lungentransplantation

PCCL > 3 oder Prozedur in Tabelle I66-2

DRG I66B

Erkrankungen des Bindegewebes, Alter < 16 Jahre

Alter < 16 Jahre

DRG I66C

Erkrankungen des Bindegewebes, Alter > 15 Jahre

Diagnose I66-1

| | | | |
|--------|--|--------|---|
| E85.0 | Nichtneuropathische heredofamiliäre Amyloidose | M05.01 | Felty-Syndrom: Schulterregion |
| E85.1 | Neuropathische heredofamiliäre Amyloidose | M05.02 | Felty-Syndrom: Oberarm |
| E85.2 | Heredofamiliäre Amyloidose, nicht näher bezeichnet | M05.03 | Felty-Syndrom: Unterarm |
| E85.3 | Sekundäre systemische Amyloidose | M05.04 | Felty-Syndrom: Hand |
| E85.4 | Organbegrenzte Amyloidose | M05.05 | Felty-Syndrom: Beckenregion und Oberschenkel |
| E85.8 | Sonstige Amyloidose | M05.06 | Felty-Syndrom: Unterschenkel |
| E85.9 | Amyloidose, nicht näher bezeichnet | M05.07 | Felty-Syndrom: Knöchel und Fuß |
| I00 | Rheumatisches Fieber ohne Angabe einer Herzbeteiligung | M05.08 | Felty-Syndrom: Sonstige |
| I73.0 | Raynaud-Syndrom | M05.09 | Felty-Syndrom: Nicht näher bezeichnete Lokalisation |
| I77.6 | Arteriitis, nicht näher bezeichnet | M05.20 | Vaskulitis bei seropositiver chronischer Polyarthrit: Mehrere Lokalisationen |
| L40.5 | Psoriasis-Arthropathie {M07.0-M07.3}, {M09.0-} | M05.21 | Vaskulitis bei seropositiver chronischer Polyarthrit: Schulterregion |
| L87.1 | Reaktive perforierende Kollagenose | M05.22 | Vaskulitis bei seropositiver chronischer Polyarthrit: Oberarm |
| L94.4 | Gotttron-Papeln | M05.23 | Vaskulitis bei seropositiver chronischer Polyarthrit: Unterarm |
| M02.30 | Reiter-Krankheit: Mehrere Lokalisationen | M05.24 | Vaskulitis bei seropositiver chronischer Polyarthrit: Hand |
| M02.31 | Reiter-Krankheit: Schulterregion | M05.25 | Vaskulitis bei seropositiver chronischer Polyarthrit: Beckenregion und Oberschenkel |
| M02.32 | Reiter-Krankheit: Oberarm | M05.26 | Vaskulitis bei seropositiver chronischer Polyarthrit: Unterschenkel |
| M02.33 | Reiter-Krankheit: Unterarm | M05.27 | Vaskulitis bei seropositiver chronischer Polyarthrit: Knöchel und Fuß |
| M02.34 | Reiter-Krankheit: Hand | | |
| M02.35 | Reiter-Krankheit: Beckenregion und Oberschenkel | | |
| M02.36 | Reiter-Krankheit: Unterschenkel | | |
| M02.37 | Reiter-Krankheit: Knöchel und Fuß | | |
| M02.38 | Reiter-Krankheit: Sonstige | | |
| M02.39 | Reiter-Krankheit: Nicht näher bezeichnete Lokalisation | | |
| M05.00 | Felty-Syndrom: Mehrere Lokalisationen | | |

| | | | |
|--------|---|--------|---|
| M05.28 | Vaskulitis bei seropositiver chronischer Polyarthrit: Sonstige | M08.10 | Juvenile Spondylitis ankylosans: Mehrere Lokalisationen |
| M05.29 | Vaskulitis bei seropositiver chronischer Polyarthrit: Nicht näher bezeichnete Lokalisation | M08.11 | Juvenile Spondylitis ankylosans: Schulterregion |
| M05.30 | Seropositive chronische Polyarthrit mit Beteiligung sonstiger Organe und Organsysteme: Mehrere Lokalisationen | M08.12 | Juvenile Spondylitis ankylosans: Oberarm |
| M05.31 | Seropositive chronische Polyarthrit mit Beteiligung sonstiger Organe und Organsysteme: Schulterregion | M08.13 | Juvenile Spondylitis ankylosans: Unterarm |
| M05.32 | Seropositive chronische Polyarthrit mit Beteiligung sonstiger Organe und Organsysteme: Oberarm | M08.14 | Juvenile Spondylitis ankylosans: Hand |
| M05.33 | Seropositive chronische Polyarthrit mit Beteiligung sonstiger Organe und Organsysteme: Unterarm | M08.15 | Juvenile Spondylitis ankylosans: Beckenregion und Oberschenkel |
| M05.34 | Seropositive chronische Polyarthrit mit Beteiligung sonstiger Organe und Organsysteme: Hand | M08.16 | Juvenile Spondylitis ankylosans: Unterschenkel |
| M05.35 | Seropositive chronische Polyarthrit mit Beteiligung sonstiger Organe und Organsysteme: Beckenregion und Oberschenkel | M08.17 | Juvenile Spondylitis ankylosans: Knöchel und Fuß |
| M05.36 | Seropositive chronische Polyarthrit mit Beteiligung sonstiger Organe und Organsysteme: Unterschenkel | M08.18 | Juvenile Spondylitis ankylosans: Sonstige |
| M05.37 | Seropositive chronische Polyarthrit mit Beteiligung sonstiger Organe und Organsysteme: Knöchel und Fuß | M08.19 | Juvenile Spondylitis ankylosans: Nicht näher bezeichnete Lokalisation |
| M05.38 | Seropositive chronische Polyarthrit mit Beteiligung sonstiger Organe und Organsysteme: Sonstige | M08.20 | Juvenile chronische Arthritis, systemisch beginnende Form: Mehrere Lokalisationen |
| M05.39 | Seropositive chronische Polyarthrit mit Beteiligung sonstiger Organe und Organsysteme: Nicht näher bezeichnete Lokalisation | M08.21 | Juvenile chronische Arthritis, systemisch beginnende Form: Schulterregion |
| M06.10 | Adulte Form der Still-Krankheit: Mehrere Lokalisationen | M08.22 | Juvenile chronische Arthritis, systemisch beginnende Form: Oberarm |
| M06.11 | Adulte Form der Still-Krankheit: Schulterregion | M08.23 | Juvenile chronische Arthritis, systemisch beginnende Form: Unterarm |
| M06.12 | Adulte Form der Still-Krankheit: Oberarm | M08.24 | Juvenile chronische Arthritis, systemisch beginnende Form: Hand |
| M06.13 | Adulte Form der Still-Krankheit: Unterarm | M08.25 | Juvenile chronische Arthritis, systemisch beginnende Form: Beckenregion und Oberschenkel |
| M06.14 | Adulte Form der Still-Krankheit: Hand | M08.26 | Juvenile chronische Arthritis, systemisch beginnende Form: Unterschenkel |
| M06.15 | Adulte Form der Still-Krankheit: Beckenregion und Oberschenkel | M08.27 | Juvenile chronische Arthritis, systemisch beginnende Form: Knöchel und Fuß |
| M06.16 | Adulte Form der Still-Krankheit: Unterschenkel | M08.28 | Juvenile chronische Arthritis, systemisch beginnende Form: Sonstige |
| M06.17 | Adulte Form der Still-Krankheit: Knöchel und Fuß | M08.29 | Juvenile chronische Arthritis, systemisch beginnende Form: Nicht näher bezeichnete Lokalisation |
| M06.18 | Adulte Form der Still-Krankheit: Sonstige | M08.3 | Juvenile chronische Arthritis (seronegativ), polyartikuläre Form |
| M06.19 | Adulte Form der Still-Krankheit: Nicht näher bezeichnete Lokalisation | M08.40 | Juvenile chronische Arthritis, oligoartikuläre Form: Mehrere Lokalisationen |
| M06.30 | Rheumaknoten: Mehrere Lokalisationen | M08.41 | Juvenile chronische Arthritis, oligoartikuläre Form: Schulterregion |
| M06.31 | Rheumaknoten: Schulterregion | M08.42 | Juvenile chronische Arthritis, oligoartikuläre Form: Oberarm |
| M06.32 | Rheumaknoten: Oberarm | M08.43 | Juvenile chronische Arthritis, oligoartikuläre Form: Unterarm |
| M06.33 | Rheumaknoten: Unterarm | M08.44 | Juvenile chronische Arthritis, oligoartikuläre Form: Hand |
| M06.34 | Rheumaknoten: Hand | M08.45 | Juvenile chronische Arthritis, oligoartikuläre Form: Beckenregion und Oberschenkel |
| M06.35 | Rheumaknoten: Beckenregion und Oberschenkel | M08.46 | Juvenile chronische Arthritis, oligoartikuläre Form: Unterschenkel |
| M06.36 | Rheumaknoten: Unterschenkel | M08.47 | Juvenile chronische Arthritis, oligoartikuläre Form: Knöchel und Fuß |
| M06.37 | Rheumaknoten: Knöchel und Fuß | M08.48 | Juvenile chronische Arthritis, oligoartikuläre Form: Sonstige |
| M06.38 | Rheumaknoten: Sonstige | M08.49 | Juvenile chronische Arthritis, oligoartikuläre Form: Nicht näher bezeichnete Lokalisation |
| M06.39 | Rheumaknoten: Nicht näher bezeichnete Lokalisation | M08.70 | Vaskulitis bei juveniler Arthritis: Mehrere Lokalisationen |
| M08.00 | Juvenile chronische Polyarthrit, adulter Typ: Mehrere Lokalisationen | M08.71 | Vaskulitis bei juveniler Arthritis: Schulterregion |
| M08.01 | Juvenile chronische Polyarthrit, adulter Typ: Schulterregion | M08.72 | Vaskulitis bei juveniler Arthritis: Oberarm |
| M08.02 | Juvenile chronische Polyarthrit, adulter Typ: Oberarm | M08.73 | Vaskulitis bei juveniler Arthritis: Unterarm |
| M08.03 | Juvenile chronische Polyarthrit, adulter Typ: Unterarm | M08.74 | Vaskulitis bei juveniler Arthritis: Hand |
| M08.04 | Juvenile chronische Polyarthrit, adulter Typ: Hand | M08.75 | Vaskulitis bei juveniler Arthritis: Beckenregion und Oberschenkel |
| M08.05 | Juvenile chronische Polyarthrit, adulter Typ: Beckenregion und Oberschenkel | M08.76 | Vaskulitis bei juveniler Arthritis: Unterschenkel |
| M08.06 | Juvenile chronische Polyarthrit, adulter Typ: Unterschenkel | M08.77 | Vaskulitis bei juveniler Arthritis: Knöchel und Fuß |
| M08.07 | Juvenile chronische Polyarthrit, adulter Typ: Knöchel und Fuß | M08.78 | Vaskulitis bei juveniler Arthritis: Sonstige |
| M08.08 | Juvenile chronische Polyarthrit, adulter Typ: Sonstige | M08.79 | Vaskulitis bei juveniler Arthritis: Nicht näher bezeichnete Lokalisation |
| M08.09 | Juvenile chronische Polyarthrit, adulter Typ: Nicht näher bezeichnete Lokalisation | M08.80 | Sonstige juvenile Arthritis: Mehrere Lokalisationen |
| | | M08.81 | Sonstige juvenile Arthritis: Schulterregion |
| | | M08.82 | Sonstige juvenile Arthritis: Oberarm |

| | | | |
|--------|--|--------|---|
| M08.83 | Sonstige juvenile Arthritis: Unterarm | M32.1 | Systemischer Lupus erythematodes mit Beteiligung von Organen oder Organsystemen |
| M08.84 | Sonstige juvenile Arthritis: Hand | | |
| M08.85 | Sonstige juvenile Arthritis: Beckenregion und Oberschenkel | M32.8 | Sonstige Formen des systemischen Lupus erythematodes |
| M08.86 | Sonstige juvenile Arthritis: Unterschenkel | M32.9 | Systemischer Lupus erythematodes, nicht näher bezeichnet |
| M08.87 | Sonstige juvenile Arthritis: Knöchel und Fuß | | |
| M08.88 | Sonstige juvenile Arthritis: Sonstige | M33.0 | Juvenile Dermatomyositis |
| M08.89 | Sonstige juvenile Arthritis: Nicht näher bezeichnete Lokalisation | M33.1 | Sonstige Dermatomyositis |
| M08.90 | Juvenile Arthritis, nicht näher bezeichnet: Mehrere Lokalisationen | M33.2 | Polymyositis |
| M08.91 | Juvenile Arthritis, nicht näher bezeichnet: Schulterregion | M33.9 | Dermatomyositis-Polymyositis, nicht näher bezeichnet |
| M08.92 | Juvenile Arthritis, nicht näher bezeichnet: Oberarm | M34.0 | Progressive systemische Sklerose |
| M08.93 | Juvenile Arthritis, nicht näher bezeichnet: Unterarm | M34.1 | CR(E)ST-Syndrom |
| M08.94 | Juvenile Arthritis, nicht näher bezeichnet: Hand | M34.2 | Systemische Sklerose, durch Arzneimittel oder chemische Substanzen induziert |
| M08.95 | Juvenile Arthritis, nicht näher bezeichnet: Beckenregion und Oberschenkel | M34.8 | Sonstige Formen der systemischen Sklerose |
| M08.96 | Juvenile Arthritis, nicht näher bezeichnet: Unterschenkel | M34.9 | Systemische Sklerose, nicht näher bezeichnet |
| M08.97 | Juvenile Arthritis, nicht näher bezeichnet: Knöchel und Fuß | M35.0 | Sicca-Syndrom [Sjögren-Syndrom] |
| M08.98 | Juvenile Arthritis, nicht näher bezeichnet: Sonstige | M35.1 | Sonstige Overlap-Syndrome |
| M08.99 | Juvenile Arthritis, nicht näher bezeichnet: Nicht näher bezeichnete Lokalisation | M35.2 | Behçet-Krankheit |
| M30.0 | Panarteriitis nodosa | M35.3 | Polymyalgia rheumatica |
| M30.1 | Panarteriitis mit Lungenbeteiligung | M35.5 | Multifokale Fibrosklerose |
| M30.2 | Juvenile Panarteriitis | M35.8 | Sonstige näher bezeichnete Krankheiten mit Systembeteiligung des Bindegewebes |
| M30.3 | Mukokutanen Lymphknotensyndrom [Kawasaki-Krankheit] | M35.9 | Krankheit mit Systembeteiligung des Bindegewebes, nicht näher bezeichnet |
| M30.8 | Sonstige mit Panarteriitis nodosa verwandte Zustände | M45.00 | Spondylitis ankylosans: Mehrere Lokalisationen der Wirbelsäule |
| M31.0 | Hypersensitivitätsangiitis | M45.01 | Spondylitis ankylosans: Okzipito-Atlanto-Axialbereich |
| M31.3 | Wegener-Granulomatose | M45.02 | Spondylitis ankylosans: Zervikalbereich |
| M31.4 | Aortenbogen-Syndrom [Takayasu-Syndrom] | M45.03 | Spondylitis ankylosans: Zervikothorakalbereich |
| M31.5 | Riesenzellarteriitis bei Polymyalgia rheumatica | M45.04 | Spondylitis ankylosans: Thorakalbereich |
| M31.6 | Sonstige Riesenzellarteriitis | M45.05 | Spondylitis ankylosans: Thorakolumbalbereich |
| M31.7 | Mikroskopische Polyangiitis | M45.06 | Spondylitis ankylosans: Lumbalbereich |
| M31.8 | Sonstige näher bezeichnete nekrotisierende Vaskulopathien | M45.07 | Spondylitis ankylosans: Lumbosakralbereich |
| M31.9 | Nekrotisierende Vaskulopathie, nicht näher bezeichnet | M45.08 | Spondylitis ankylosans: Sakral- und Sakrokokzygealbereich |
| M32.0 | Arzneimittelinduzierter systemischer Lupus erythematodes | M45.09 | Spondylitis ankylosans: Nicht näher bezeichnete Lokalisation |
| | | R76.2 | Falsch-positiver serologischer Syphillistest |

Prozedur I66-2

| | | | |
|-------------|--|-------------|--|
| 89.07.12 †↔ | Vollständige Evaluation, ohne Aufnahme einer Patientin / eines Patienten auf eine Warteliste zur Lungentransplantation | 89.07.42 †↔ | Re-Evaluation, mit Aufnahme oder Verbleib einer Patientin / eines Patienten auf eine(r) Warteliste zur Lungentransplantation |
| 89.07.13 †↔ | Vollständige Evaluation, ohne Aufnahme einer Patientin / eines Patienten auf eine Warteliste zur Herz-Lungen-Transplantation | 89.07.43 †↔ | Re-Evaluation, mit Aufnahme oder Verbleib einer Patientin / eines Patienten auf eine(r) Warteliste zur Herz-Lungen-Transplantation |
| 89.07.32 †↔ | Vollständige Evaluation, mit Aufnahme einer Patientin / eines Patienten auf eine Warteliste zur Lungentransplantation | 89.07.53 †↔ | Re-Evaluation, mit Herausnahme einer Patientin / eines Patienten aus einer Warteliste zur Lungentransplantation |
| 89.07.33 †↔ | Vollständige Evaluation, mit Aufnahme einer Patientin / eines Patienten auf eine Warteliste zur Herz-Lungen-Transplantation | 89.07.54 †↔ | Re-Evaluation, mit Herausnahme einer Patientin / eines Patienten aus einer Warteliste zur Herz-Lungen-Transplantation |

DRG I68**Nicht operativ behandelte Erkrankungen und Verletzungen im Wirbelsäulenbereich**

Hauptdiagnose in Tabelle I68-1

DRG I68A**Nicht operativ behandelte Erkrankungen und Verletzungen im Wirbelsäulenbereich mit äusserst schweren CC, oder Diszitis oder infektiöser Spondylopathie**

(PCCL > 2 oder Nebendiagnose in Tabelle I68-2) und (Hauptdiagnose in Tabelle I68-3 oder Hauptdiagnose in Tabelle I68-4 und PCCL > 3)

DRG I68B**Nicht operativ behandelte Erkrankungen und Verletzungen im Wirbelsäulenbereich mit schweren CC oder Para-/Tetraplegie**

PCCL > 2 oder Nebendiagnose in Tabelle I68-2

DRG I68C**Nicht operativ behandelte Erkrankungen und Verletzungen im Wirbelsäulenbereich, Alter < 16 Jahre**

Alter < 16 Jahre

DRG I68D**Nicht operativ behandelte Erkrankungen und Verletzungen im Wirbelsäulenbereich, Alter > 15 Jahre****Diagnose I68-1**

| | | | |
|--------|--|--------|--|
| M40.00 | Kyphose als Haltungsstörung: Mehrere Lokalisationen der Wirbelsäule | M40.26 | Sonstige und nicht näher bezeichnete Kyphose: Lumbalbereich |
| M40.01 | Kyphose als Haltungsstörung: Okzipito-Atlanto-Axialbereich | M40.27 | Sonstige und nicht näher bezeichnete Kyphose: Lumbosakralbereich |
| M40.02 | Kyphose als Haltungsstörung: Zervikalbereich | M40.28 | Sonstige und nicht näher bezeichnete Kyphose: Sakral- und Sakrokokzygealbereich |
| M40.03 | Kyphose als Haltungsstörung: Zervikothorakalbereich | M40.29 | Sonstige und nicht näher bezeichnete Kyphose: Nicht näher bezeichnete Lokalisation |
| M40.04 | Kyphose als Haltungsstörung: Thorakalbereich | M40.30 | Flachrücken: Mehrere Lokalisationen der Wirbelsäule |
| M40.05 | Kyphose als Haltungsstörung: Thorakolumbalbereich | M40.31 | Flachrücken: Okzipito-Atlanto-Axialbereich |
| M40.06 | Kyphose als Haltungsstörung: Lumbalbereich | M40.32 | Flachrücken: Zervikalbereich |
| M40.07 | Kyphose als Haltungsstörung: Lumbosakralbereich | M40.33 | Flachrücken: Zervikothorakalbereich |
| M40.08 | Kyphose als Haltungsstörung: Sakral- und Sakrokokzygealbereich | M40.34 | Flachrücken: Thorakalbereich |
| M40.09 | Kyphose als Haltungsstörung: Nicht näher bezeichnete Lokalisation | M40.35 | Flachrücken: Thorakolumbalbereich |
| M40.10 | Sonstige sekundäre Kyphose: Mehrere Lokalisationen der Wirbelsäule | M40.36 | Flachrücken: Lumbalbereich |
| M40.11 | Sonstige sekundäre Kyphose: Okzipito-Atlanto-Axialbereich | M40.37 | Flachrücken: Lumbosakralbereich |
| M40.12 | Sonstige sekundäre Kyphose: Zervikalbereich | M40.38 | Flachrücken: Sakral- und Sakrokokzygealbereich |
| M40.13 | Sonstige sekundäre Kyphose: Zervikothorakalbereich | M40.39 | Flachrücken: Nicht näher bezeichnete Lokalisation |
| M40.14 | Sonstige sekundäre Kyphose: Thorakalbereich | M40.40 | Sonstige Lordose: Mehrere Lokalisationen der Wirbelsäule |
| M40.15 | Sonstige sekundäre Kyphose: Thorakolumbalbereich | M40.41 | Sonstige Lordose: Okzipito-Atlanto-Axialbereich |
| M40.16 | Sonstige sekundäre Kyphose: Lumbalbereich | M40.42 | Sonstige Lordose: Zervikalbereich |
| M40.17 | Sonstige sekundäre Kyphose: Lumbosakralbereich | M40.43 | Sonstige Lordose: Zervikothorakalbereich |
| M40.18 | Sonstige sekundäre Kyphose: Sakral- und Sakrokokzygealbereich | M40.44 | Sonstige Lordose: Thorakalbereich |
| M40.19 | Sonstige sekundäre Kyphose: Nicht näher bezeichnete Lokalisation | M40.45 | Sonstige Lordose: Thorakolumbalbereich |
| M40.20 | Sonstige und nicht näher bezeichnete Kyphose: Mehrere Lokalisationen der Wirbelsäule | M40.46 | Sonstige Lordose: Lumbalbereich |
| M40.21 | Sonstige und nicht näher bezeichnete Kyphose: Okzipito-Atlanto-Axialbereich | M40.47 | Sonstige Lordose: Lumbosakralbereich |
| M40.22 | Sonstige und nicht näher bezeichnete Kyphose: Zervikalbereich | M40.48 | Sonstige Lordose: Sakral- und Sakrokokzygealbereich |
| M40.23 | Sonstige und nicht näher bezeichnete Kyphose: Zervikothorakalbereich | M40.49 | Sonstige Lordose: Nicht näher bezeichnete Lokalisation |
| M40.24 | Sonstige und nicht näher bezeichnete Kyphose: Thorakalbereich | M40.50 | Lordose, nicht näher bezeichnet: Mehrere Lokalisationen der Wirbelsäule |
| M40.25 | Sonstige und nicht näher bezeichnete Kyphose: Thorakolumbalbereich | M40.51 | Lordose, nicht näher bezeichnet: Okzipito-Atlanto-Axialbereich |
| | | M40.52 | Lordose, nicht näher bezeichnet: Zervikalbereich |
| | | M40.53 | Lordose, nicht näher bezeichnet: Zervikothorakalbereich |
| | | M40.54 | Lordose, nicht näher bezeichnet: Thorakalbereich |
| | | M40.55 | Lordose, nicht näher bezeichnet: Thorakolumbalbereich |
| | | M40.56 | Lordose, nicht näher bezeichnet: Lumbalbereich |

| | | | |
|--------|--|--------|--|
| M40.57 | Lordose, nicht näher bezeichnet: Lumbosakralbereich | M41.39 | Thoraxbedingte Skoliose: Nicht näher bezeichnete Lokalisation |
| M40.58 | Lordose, nicht näher bezeichnet: Sakral- und Sakrokokzygealbereich | M41.40 | Neuromyopathische Skoliose: Mehrere Lokalisationen der Wirbelsäule |
| M40.59 | Lordose, nicht näher bezeichnet: Nicht näher bezeichnete Lokalisation | M41.41 | Neuromyopathische Skoliose: Okzipito-Atlanto-Axialbereich |
| M41.00 | Idiopathische Skoliose beim Kind: Mehrere Lokalisationen der Wirbelsäule | M41.42 | Neuromyopathische Skoliose: Zervikalbereich |
| M41.01 | Idiopathische Skoliose beim Kind: Okzipito-Atlanto-Axialbereich | M41.43 | Neuromyopathische Skoliose: Zervikothorakalbereich |
| M41.02 | Idiopathische Skoliose beim Kind: Zervikalbereich | M41.44 | Neuromyopathische Skoliose: Thorakalbereich |
| M41.03 | Idiopathische Skoliose beim Kind: Zervikothorakalbereich | M41.45 | Neuromyopathische Skoliose: Thorakolumbalbereich |
| M41.04 | Idiopathische Skoliose beim Kind: Thorakalbereich | M41.46 | Neuromyopathische Skoliose: Lumbalbereich |
| M41.05 | Idiopathische Skoliose beim Kind: Thorakolumbalbereich | M41.47 | Neuromyopathische Skoliose: Lumbosakralbereich |
| M41.06 | Idiopathische Skoliose beim Kind: Lumbalbereich | M41.48 | Neuromyopathische Skoliose: Sakral- und Sakrokokzygealbereich |
| M41.07 | Idiopathische Skoliose beim Kind: Lumbosakralbereich | M41.49 | Neuromyopathische Skoliose: Nicht näher bezeichnete Lokalisation |
| M41.08 | Idiopathische Skoliose beim Kind: Sakral- und Sakrokokzygealbereich | M41.50 | Sonstige sekundäre Skoliose: Mehrere Lokalisationen der Wirbelsäule |
| M41.09 | Idiopathische Skoliose beim Kind: Nicht näher bezeichnete Lokalisation | M41.51 | Sonstige sekundäre Skoliose: Okzipito-Atlanto-Axialbereich |
| M41.10 | Idiopathische Skoliose beim Jugendlichen: Mehrere Lokalisationen der Wirbelsäule | M41.52 | Sonstige sekundäre Skoliose: Zervikalbereich |
| M41.11 | Idiopathische Skoliose beim Jugendlichen: Okzipito-Atlanto-Axialbereich | M41.53 | Sonstige sekundäre Skoliose: Zervikothorakalbereich |
| M41.12 | Idiopathische Skoliose beim Jugendlichen: Zervikalbereich | M41.54 | Sonstige sekundäre Skoliose: Thorakalbereich |
| M41.13 | Idiopathische Skoliose beim Jugendlichen: Zervikothorakalbereich | M41.55 | Sonstige sekundäre Skoliose: Thorakolumbalbereich |
| M41.14 | Idiopathische Skoliose beim Jugendlichen: Thorakalbereich | M41.56 | Sonstige sekundäre Skoliose: Lumbalbereich |
| M41.15 | Idiopathische Skoliose beim Jugendlichen: Thorakolumbalbereich | M41.57 | Sonstige sekundäre Skoliose: Lumbosakralbereich |
| M41.16 | Idiopathische Skoliose beim Jugendlichen: Lumbalbereich | M41.58 | Sonstige sekundäre Skoliose: Sakral- und Sakrokokzygealbereich |
| M41.17 | Idiopathische Skoliose beim Jugendlichen: Lumbosakralbereich | M41.59 | Sonstige sekundäre Skoliose: Nicht näher bezeichnete Lokalisation |
| M41.18 | Idiopathische Skoliose beim Jugendlichen: Sakral- und Sakrokokzygealbereich | M41.80 | Sonstige Formen der Skoliose: Mehrere Lokalisationen der Wirbelsäule |
| M41.19 | Idiopathische Skoliose beim Jugendlichen: Nicht näher bezeichnete Lokalisation | M41.81 | Sonstige Formen der Skoliose: Okzipito-Atlanto-Axialbereich |
| M41.20 | Sonstige idiopathische Skoliose: Mehrere Lokalisationen der Wirbelsäule | M41.82 | Sonstige Formen der Skoliose: Zervikalbereich |
| M41.21 | Sonstige idiopathische Skoliose: Okzipito-Atlanto-Axialbereich | M41.83 | Sonstige Formen der Skoliose: Zervikothorakalbereich |
| M41.22 | Sonstige idiopathische Skoliose: Zervikalbereich | M41.84 | Sonstige Formen der Skoliose: Thorakalbereich |
| M41.23 | Sonstige idiopathische Skoliose: Zervikothorakalbereich | M41.85 | Sonstige Formen der Skoliose: Thorakolumbalbereich |
| M41.24 | Sonstige idiopathische Skoliose: Thorakalbereich | M41.86 | Sonstige Formen der Skoliose: Lumbalbereich |
| M41.25 | Sonstige idiopathische Skoliose: Thorakolumbalbereich | M41.87 | Sonstige Formen der Skoliose: Lumbosakralbereich |
| M41.26 | Sonstige idiopathische Skoliose: Lumbalbereich | M41.88 | Sonstige Formen der Skoliose: Sakral- und Sakrokokzygealbereich |
| M41.27 | Sonstige idiopathische Skoliose: Lumbosakralbereich | M41.89 | Sonstige Formen der Skoliose: Nicht näher bezeichnete Lokalisation |
| M41.28 | Sonstige idiopathische Skoliose: Sakral- und Sakrokokzygealbereich | M41.90 | Skoliose, nicht näher bezeichnet: Mehrere Lokalisationen der Wirbelsäule |
| M41.29 | Sonstige idiopathische Skoliose: Nicht näher bezeichnete Lokalisation | M41.91 | Skoliose, nicht näher bezeichnet: Okzipito-Atlanto-Axialbereich |
| M41.30 | Thoraxbedingte Skoliose: Mehrere Lokalisationen der Wirbelsäule | M41.92 | Skoliose, nicht näher bezeichnet: Zervikalbereich |
| M41.31 | Thoraxbedingte Skoliose: Okzipito-Atlanto-Axialbereich | M41.93 | Skoliose, nicht näher bezeichnet: Zervikothorakalbereich |
| M41.32 | Thoraxbedingte Skoliose: Zervikalbereich | M41.94 | Skoliose, nicht näher bezeichnet: Thorakalbereich |
| M41.33 | Thoraxbedingte Skoliose: Zervikothorakalbereich | M41.95 | Skoliose, nicht näher bezeichnet: Thorakolumbalbereich |
| M41.34 | Thoraxbedingte Skoliose: Thorakalbereich | M41.96 | Skoliose, nicht näher bezeichnet: Lumbalbereich |
| M41.35 | Thoraxbedingte Skoliose: Thorakolumbalbereich | M41.97 | Skoliose, nicht näher bezeichnet: Lumbosakralbereich |
| M41.36 | Thoraxbedingte Skoliose: Lumbalbereich | M41.98 | Skoliose, nicht näher bezeichnet: Sakral- und Sakrokokzygealbereich |
| M41.37 | Thoraxbedingte Skoliose: Lumbosakralbereich | M41.99 | Skoliose, nicht näher bezeichnet: Nicht näher bezeichnete Lokalisation |
| M41.38 | Thoraxbedingte Skoliose: Sakral- und Sakrokokzygealbereich | M43.00 | Spondylolyse: Mehrere Lokalisationen der Wirbelsäule |
| | | M43.01 | Spondylolyse: Okzipito-Atlanto-Axialbereich |
| | | M43.02 | Spondylolyse: Zervikalbereich |
| | | M43.03 | Spondylolyse: Zervikothorakalbereich |
| | | M43.04 | Spondylolyse: Thorakalbereich |
| | | M43.05 | Spondylolyse: Thorakolumbalbereich |

| | | | |
|--------|---|--------|---|
| M43.06 | Spondylolyse: Lumbalbereich | M43.87 | Sonstige näher bezeichnete Deformitäten der Wirbelsäule und des Rückens: Lumbosakralbereich |
| M43.07 | Spondylolyse: Lumbosakralbereich | M43.88 | Sonstige näher bezeichnete Deformitäten der Wirbelsäule und des Rückens: Sakral- und Sakrokokzygealbereich |
| M43.08 | Spondylolyse: Sakral- und Sakrokokzygealbereich | M43.89 | Sonstige näher bezeichnete Deformitäten der Wirbelsäule und des Rückens: Nicht näher bezeichnete Lokalisation |
| M43.09 | Spondylolyse: Nicht näher bezeichnete Lokalisation | M43.90 | Deformität der Wirbelsäule und des Rückens, nicht näher bezeichnet: Mehrere Lokalisationen der Wirbelsäule |
| M43.10 | Spondylolisthesis: Mehrere Lokalisationen der Wirbelsäule | M43.91 | Deformität der Wirbelsäule und des Rückens, nicht näher bezeichnet: Okzipito-Atlanto-Axialbereich |
| M43.11 | Spondylolisthesis: Okzipito-Atlanto-Axialbereich | M43.92 | Deformität der Wirbelsäule und des Rückens, nicht näher bezeichnet: Zervikalbereich |
| M43.12 | Spondylolisthesis: Zervikalbereich | M43.93 | Deformität der Wirbelsäule und des Rückens, nicht näher bezeichnet: Zervikothorakalbereich |
| M43.13 | Spondylolisthesis: Zervikothorakalbereich | M43.94 | Deformität der Wirbelsäule und des Rückens, nicht näher bezeichnet: Thorakalbereich |
| M43.14 | Spondylolisthesis: Thorakalbereich | M43.95 | Deformität der Wirbelsäule und des Rückens, nicht näher bezeichnet: Thorakolumbalbereich |
| M43.15 | Spondylolisthesis: Thorakolumbalbereich | M43.96 | Deformität der Wirbelsäule und des Rückens, nicht näher bezeichnet: Lumbalbereich |
| M43.16 | Spondylolisthesis: Lumbalbereich | M43.97 | Deformität der Wirbelsäule und des Rückens, nicht näher bezeichnet: Lumbosakralbereich |
| M43.17 | Spondylolisthesis: Lumbosakralbereich | M43.98 | Deformität der Wirbelsäule und des Rückens, nicht näher bezeichnet: Sakral- und Sakrokokzygealbereich |
| M43.18 | Spondylolisthesis: Sakral- und Sakrokokzygealbereich | M43.99 | Deformität der Wirbelsäule und des Rückens, nicht näher bezeichnet: Nicht näher bezeichnete Lokalisation |
| M43.19 | Spondylolisthesis: Nicht näher bezeichnete Lokalisation | M46.00 | Spinale Enthesopathie: Mehrere Lokalisationen der Wirbelsäule |
| M43.20 | Sonstige Wirbelfusion: Mehrere Lokalisationen der Wirbelsäule | M46.01 | Spinale Enthesopathie: Okzipito-Atlanto-Axialbereich |
| M43.21 | Sonstige Wirbelfusion: Okzipito-Atlanto-Axialbereich | M46.02 | Spinale Enthesopathie: Zervikalbereich |
| M43.22 | Sonstige Wirbelfusion: Zervikalbereich | M46.03 | Spinale Enthesopathie: Zervikothorakalbereich |
| M43.23 | Sonstige Wirbelfusion: Zervikothorakalbereich | M46.04 | Spinale Enthesopathie: Thorakalbereich |
| M43.24 | Sonstige Wirbelfusion: Thorakalbereich | M46.05 | Spinale Enthesopathie: Thorakolumbalbereich |
| M43.25 | Sonstige Wirbelfusion: Thorakolumbalbereich | M46.06 | Spinale Enthesopathie: Lumbalbereich |
| M43.26 | Sonstige Wirbelfusion: Lumbalbereich | M46.07 | Spinale Enthesopathie: Lumbosakralbereich |
| M43.27 | Sonstige Wirbelfusion: Lumbosakralbereich | M46.08 | Spinale Enthesopathie: Sakral- und Sakrokokzygealbereich |
| M43.28 | Sonstige Wirbelfusion: Sakral- und Sakrokokzygealbereich | M46.09 | Spinale Enthesopathie: Nicht näher bezeichnete Lokalisation |
| M43.29 | Sonstige Wirbelfusion: Nicht näher bezeichnete Lokalisation | M46.1 | Sakroiliitis, anderenorts nicht klassifiziert |
| M43.3 | Habituelle atlanto-axiale Subluxation mit Myelopathie | M46.40 | Diszitis, nicht näher bezeichnet: Mehrere Lokalisationen der Wirbelsäule |
| M43.4 | Sonstige habituelle atlanto-axiale Subluxation | M46.41 | Diszitis, nicht näher bezeichnet: Okzipito-Atlanto-Axialbereich |
| M43.50 | Sonstige habituelle Wirbelsubluxation: Mehrere Lokalisationen der Wirbelsäule | M46.42 | Diszitis, nicht näher bezeichnet: Zervikalbereich |
| M43.52 | Sonstige habituelle Wirbelsubluxation: Zervikalbereich | M46.43 | Diszitis, nicht näher bezeichnet: Zervikothorakalbereich |
| M43.53 | Sonstige habituelle Wirbelsubluxation: Zervikothorakalbereich | M46.44 | Diszitis, nicht näher bezeichnet: Thorakalbereich |
| M43.54 | Sonstige habituelle Wirbelsubluxation: Thorakalbereich | M46.45 | Diszitis, nicht näher bezeichnet: Thorakolumbalbereich |
| M43.55 | Sonstige habituelle Wirbelsubluxation: Thorakolumbalbereich | M46.46 | Diszitis, nicht näher bezeichnet: Lumbalbereich |
| M43.56 | Sonstige habituelle Wirbelsubluxation: Lumbalbereich | M46.47 | Diszitis, nicht näher bezeichnet: Lumbosakralbereich |
| M43.57 | Sonstige habituelle Wirbelsubluxation: Lumbosakralbereich | M46.48 | Diszitis, nicht näher bezeichnet: Sakral- und Sakrokokzygealbereich |
| M43.58 | Sonstige habituelle Wirbelsubluxation: Sakral- und Sakrokokzygealbereich | M46.49 | Diszitis, nicht näher bezeichnet: Nicht näher bezeichnete Lokalisation |
| M43.59 | Sonstige habituelle Wirbelsubluxation: Nicht näher bezeichnete Lokalisation | M46.50 | Sonstige infektiöse Spondylopathien: Mehrere Lokalisationen der Wirbelsäule |
| M43.6 | Tortikollis | M46.51 | Sonstige infektiöse Spondylopathien: Okzipito-Atlanto-Axialbereich |
| M43.80 | Sonstige näher bezeichnete Deformitäten der Wirbelsäule und des Rückens: Mehrere Lokalisationen der Wirbelsäule | M46.52 | Sonstige infektiöse Spondylopathien: Zervikalbereich |
| M43.81 | Sonstige näher bezeichnete Deformitäten der Wirbelsäule und des Rückens: Okzipito-Atlanto-Axialbereich | M46.53 | Sonstige infektiöse Spondylopathien: Zervikothorakalbereich |
| M43.82 | Sonstige näher bezeichnete Deformitäten der Wirbelsäule und des Rückens: Zervikalbereich | M46.54 | Sonstige infektiöse Spondylopathien: Thorakalbereich |
| M43.83 | Sonstige näher bezeichnete Deformitäten der Wirbelsäule und des Rückens: Zervikothorakalbereich | | |
| M43.84 | Sonstige näher bezeichnete Deformitäten der Wirbelsäule und des Rückens: Thorakalbereich | | |
| M43.85 | Sonstige näher bezeichnete Deformitäten der Wirbelsäule und des Rückens: Thorakolumbalbereich | | |
| M43.86 | Sonstige näher bezeichnete Deformitäten der Wirbelsäule und des Rückens: Lumbalbereich | | |

| | | | |
|--------|---|--------|---|
| M46.55 | Sonstige infektiöse Spondylopathien: Thorakolumbalbereich | M47.06 | Arteria-spinalis-anterior-Kompressionssyndrom und Arteria-vertebralis-Kompressionssyndrom {G99.2}: Lumbalbereich |
| M46.56 | Sonstige infektiöse Spondylopathien: Lumbalbereich | M47.07 | Arteria-spinalis-anterior-Kompressionssyndrom und Arteria-vertebralis-Kompressionssyndrom {G99.2}: Lumbosakralbereich |
| M46.57 | Sonstige infektiöse Spondylopathien: Lumbosakralbereich | M47.08 | Arteria-spinalis-anterior-Kompressionssyndrom und Arteria-vertebralis-Kompressionssyndrom {G99.2}: Sakral- und Sakrokokzygealbereich |
| M46.58 | Sonstige infektiöse Spondylopathien: Sakral- und Sakrokokzygealbereich | M47.09 | Arteria-spinalis-anterior-Kompressionssyndrom und Arteria-vertebralis-Kompressionssyndrom {G99.2}: Nicht näher bezeichnete Lokalisation |
| M46.59 | Sonstige infektiöse Spondylopathien: Nicht näher bezeichnete Lokalisation | M47.10 | Sonstige Spondylose mit Myelopathie: Mehrere Lokalisationen der Wirbelsäule |
| M46.80 | Sonstige näher bezeichnete entzündliche Spondylopathien: Mehrere Lokalisationen der Wirbelsäule | M47.11 | Sonstige Spondylose mit Myelopathie: Okzipito-Atlanto-Axialbereich |
| M46.81 | Sonstige näher bezeichnete entzündliche Spondylopathien: Okzipito-Atlanto-Axialbereich | M47.12 | Sonstige Spondylose mit Myelopathie: Zervikalbereich |
| M46.82 | Sonstige näher bezeichnete entzündliche Spondylopathien: Zervikalbereich | M47.13 | Sonstige Spondylose mit Myelopathie: Zervikothorakalbereich |
| M46.83 | Sonstige näher bezeichnete entzündliche Spondylopathien: Zervikothorakalbereich | M47.14 | Sonstige Spondylose mit Myelopathie: Thorakalbereich |
| M46.84 | Sonstige näher bezeichnete entzündliche Spondylopathien: Thorakalbereich | M47.15 | Sonstige Spondylose mit Myelopathie: Thorakolumbalbereich |
| M46.85 | Sonstige näher bezeichnete entzündliche Spondylopathien: Thorakolumbalbereich | M47.16 | Sonstige Spondylose mit Myelopathie: Lumbalbereich |
| M46.86 | Sonstige näher bezeichnete entzündliche Spondylopathien: Lumbalbereich | M47.17 | Sonstige Spondylose mit Myelopathie: Lumbosakralbereich |
| M46.87 | Sonstige näher bezeichnete entzündliche Spondylopathien: Lumbosakralbereich | M47.18 | Sonstige Spondylose mit Myelopathie: Sakral- und Sakrokokzygealbereich |
| M46.88 | Sonstige näher bezeichnete entzündliche Spondylopathien: Sakral- und Sakrokokzygealbereich | M47.19 | Sonstige Spondylose mit Myelopathie: Nicht näher bezeichnete Lokalisation |
| M46.89 | Sonstige näher bezeichnete entzündliche Spondylopathien: Nicht näher bezeichnete Lokalisation | M47.20 | Sonstige Spondylose mit Radikulopathie: Mehrere Lokalisationen der Wirbelsäule |
| M46.90 | Entzündliche Spondylopathie, nicht näher bezeichnet: Mehrere Lokalisationen der Wirbelsäule | M47.21 | Sonstige Spondylose mit Radikulopathie: Okzipito-Atlanto-Axialbereich |
| M46.91 | Entzündliche Spondylopathie, nicht näher bezeichnet: Okzipito-Atlanto-Axialbereich | M47.22 | Sonstige Spondylose mit Radikulopathie: Zervikalbereich |
| M46.92 | Entzündliche Spondylopathie, nicht näher bezeichnet: Zervikalbereich | M47.23 | Sonstige Spondylose mit Radikulopathie: Zervikothorakalbereich |
| M46.93 | Entzündliche Spondylopathie, nicht näher bezeichnet: Zervikothorakalbereich | M47.24 | Sonstige Spondylose mit Radikulopathie: Thorakalbereich |
| M46.94 | Entzündliche Spondylopathie, nicht näher bezeichnet: Thorakalbereich | M47.25 | Sonstige Spondylose mit Radikulopathie: Thorakolumbalbereich |
| M46.95 | Entzündliche Spondylopathie, nicht näher bezeichnet: Thorakolumbalbereich | M47.26 | Sonstige Spondylose mit Radikulopathie: Lumbalbereich |
| M46.96 | Entzündliche Spondylopathie, nicht näher bezeichnet: Lumbalbereich | M47.27 | Sonstige Spondylose mit Radikulopathie: Lumbosakralbereich |
| M46.97 | Entzündliche Spondylopathie, nicht näher bezeichnet: Lumbosakralbereich | M47.28 | Sonstige Spondylose mit Radikulopathie: Sakral- und Sakrokokzygealbereich |
| M46.98 | Entzündliche Spondylopathie, nicht näher bezeichnet: Sakral- und Sakrokokzygealbereich | M47.29 | Sonstige Spondylose mit Radikulopathie: Nicht näher bezeichnete Lokalisation |
| M46.99 | Entzündliche Spondylopathie, nicht näher bezeichnet: Nicht näher bezeichnete Lokalisation | M47.80 | Sonstige Spondylose: Mehrere Lokalisationen der Wirbelsäule |
| M47.00 | Arteria-spinalis-anterior-Kompressionssyndrom und Arteria-vertebralis-Kompressionssyndrom {G99.2}: Mehrere Lokalisationen der Wirbelsäule | M47.81 | Sonstige Spondylose: Okzipito-Atlanto-Axialbereich |
| M47.01 | Arteria-spinalis-anterior-Kompressionssyndrom und Arteria-vertebralis-Kompressionssyndrom {G99.2}: Okzipito-Atlanto-Axialbereich | M47.82 | Sonstige Spondylose: Zervikalbereich |
| M47.02 | Arteria-spinalis-anterior-Kompressionssyndrom und Arteria-vertebralis-Kompressionssyndrom {G99.2}: Zervikalbereich | M47.83 | Sonstige Spondylose: Zervikothorakalbereich |
| M47.03 | Arteria-spinalis-anterior-Kompressionssyndrom und Arteria-vertebralis-Kompressionssyndrom {G99.2}: Zervikothorakalbereich | M47.84 | Sonstige Spondylose: Thorakalbereich |
| M47.04 | Arteria-spinalis-anterior-Kompressionssyndrom und Arteria-vertebralis-Kompressionssyndrom {G99.2}: Thorakalbereich | M47.85 | Sonstige Spondylose: Thorakolumbalbereich |
| M47.05 | Arteria-spinalis-anterior-Kompressionssyndrom und Arteria-vertebralis-Kompressionssyndrom {G99.2}: Thorakolumbalbereich | M47.86 | Sonstige Spondylose: Lumbalbereich |
| | | M47.87 | Sonstige Spondylose: Lumbosakralbereich |
| | | M47.88 | Sonstige Spondylose: Sakral- und Sakrokokzygealbereich |
| | | M47.89 | Sonstige Spondylose: Nicht näher bezeichnete Lokalisation |
| | | M47.90 | Spondylose, nicht näher bezeichnet: Mehrere Lokalisationen der Wirbelsäule |
| | | M47.91 | Spondylose, nicht näher bezeichnet: Okzipito-Atlanto-Axialbereich |
| | | M47.92 | Spondylose, nicht näher bezeichnet: Zervikalbereich |

| | | | |
|--------|---|--------|--|
| M47.93 | Spondylose, nicht näher bezeichnet: Zervikothorakalbereich | M48.38 | Traumatische Spondylopathie: Sakral- und Sakrokokzygealbereich |
| M47.94 | Spondylose, nicht näher bezeichnet: Thorakalbereich | M48.39 | Traumatische Spondylopathie: Nicht näher bezeichnete Lokalisation |
| M47.95 | Spondylose, nicht näher bezeichnet: Thorakolumbalbereich | M48.80 | Sonstige näher bezeichnete Spondylopathien: Mehrere Lokalisationen der Wirbelsäule |
| M47.96 | Spondylose, nicht näher bezeichnet: Lumbalbereich | M48.81 | Sonstige näher bezeichnete Spondylopathien: Okzipito-Atlanto-Axialbereich |
| M47.97 | Spondylose, nicht näher bezeichnet: Lumbosakralbereich | M48.82 | Sonstige näher bezeichnete Spondylopathien: Zervikalbereich |
| M47.98 | Spondylose, nicht näher bezeichnet: Sakral- und Sakrokokzygealbereich | M48.83 | Sonstige näher bezeichnete Spondylopathien: Zervikothorakalbereich |
| M47.99 | Spondylose, nicht näher bezeichnet: Nicht näher bezeichnete Lokalisation | M48.84 | Sonstige näher bezeichnete Spondylopathien: Thorakalbereich |
| M48.00 | Spinal(kanal)stenose: Mehrere Lokalisationen der Wirbelsäule | M48.85 | Sonstige näher bezeichnete Spondylopathien: Thorakolumbalbereich |
| M48.01 | Spinal(kanal)stenose: Okzipito-Atlanto-Axialbereich | M48.86 | Sonstige näher bezeichnete Spondylopathien: Lumbalbereich |
| M48.02 | Spinal(kanal)stenose: Zervikalbereich | M48.87 | Sonstige näher bezeichnete Spondylopathien: Lumbosakralbereich |
| M48.03 | Spinal(kanal)stenose: Zervikothorakalbereich | M48.88 | Sonstige näher bezeichnete Spondylopathien: Sakral- und Sakrokokzygealbereich |
| M48.04 | Spinal(kanal)stenose: Thorakalbereich | M48.89 | Sonstige näher bezeichnete Spondylopathien: Nicht näher bezeichnete Lokalisation |
| M48.05 | Spinal(kanal)stenose: Thorakolumbalbereich | M48.90 | Spondylopathie, nicht näher bezeichnet: Mehrere Lokalisationen der Wirbelsäule |
| M48.06 | Spinal(kanal)stenose: Lumbalbereich | M48.91 | Spondylopathie, nicht näher bezeichnet: Okzipito-Atlanto-Axialbereich |
| M48.07 | Spinal(kanal)stenose: Lumbosakralbereich | M48.92 | Spondylopathie, nicht näher bezeichnet: Zervikalbereich |
| M48.08 | Spinal(kanal)stenose: Sakral- und Sakrokokzygealbereich | M48.93 | Spondylopathie, nicht näher bezeichnet: Zervikothorakalbereich |
| M48.09 | Spinal(kanal)stenose: Nicht näher bezeichnete Lokalisation | M48.94 | Spondylopathie, nicht näher bezeichnet: Thorakalbereich |
| M48.10 | Spondylitis hyperostotica [Forestier-Ott]: Mehrere Lokalisationen der Wirbelsäule | M48.95 | Spondylopathie, nicht näher bezeichnet: Thorakolumbalbereich |
| M48.11 | Spondylitis hyperostotica [Forestier-Ott]: Okzipito-Atlanto-Axialbereich | M48.96 | Spondylopathie, nicht näher bezeichnet: Lumbalbereich |
| M48.12 | Spondylitis hyperostotica [Forestier-Ott]: Zervikalbereich | M48.97 | Spondylopathie, nicht näher bezeichnet: Lumbosakralbereich |
| M48.13 | Spondylitis hyperostotica [Forestier-Ott]: Zervikothorakalbereich | M48.98 | Spondylopathie, nicht näher bezeichnet: Sakral- und Sakrokokzygealbereich |
| M48.14 | Spondylitis hyperostotica [Forestier-Ott]: Thorakalbereich | M48.99 | Spondylopathie, nicht näher bezeichnet: Nicht näher bezeichnete Lokalisation |
| M48.15 | Spondylitis hyperostotica [Forestier-Ott]: Thorakolumbalbereich | M50.0 | Zervikaler Bandscheibenschaden mit Myelopathie {G99.2} |
| M48.16 | Spondylitis hyperostotica [Forestier-Ott]: Lumbalbereich | M50.1 | Zervikaler Bandscheibenschaden mit Radikulopathie |
| M48.17 | Spondylitis hyperostotica [Forestier-Ott]: Lumbosakralbereich | M50.2 | Sonstige zervikale Bandscheibenverlagerung |
| M48.18 | Spondylitis hyperostotica [Forestier-Ott]: Sakral- und Sakrokokzygealbereich | M50.3 | Sonstige zervikale Bandscheibendegeneration |
| M48.19 | Spondylitis hyperostotica [Forestier-Ott]: Nicht näher bezeichnete Lokalisation | M50.8 | Sonstige zervikale Bandscheibenschäden |
| M48.20 | Baastrup-Syndrom: Mehrere Lokalisationen der Wirbelsäule | M50.9 | Zervikaler Bandscheibenschaden, nicht näher bezeichnet |
| M48.21 | Baastrup-Syndrom: Okzipito-Atlanto-Axialbereich | M51.0 | Lumbale und sonstige Bandscheibenschäden mit Myelopathie {G99.2} |
| M48.22 | Baastrup-Syndrom: Zervikalbereich | M51.1 | Lumbale und sonstige Bandscheibenschäden mit Radikulopathie {G55.1} |
| M48.23 | Baastrup-Syndrom: Zervikothorakalbereich | M51.2 | Sonstige näher bezeichnete Bandscheibenverlagerung |
| M48.24 | Baastrup-Syndrom: Thorakalbereich | M51.3 | Sonstige näher bezeichnete Bandscheibendegeneration |
| M48.25 | Baastrup-Syndrom: Thorakolumbalbereich | M51.4 | Schmorl-Knötchen |
| M48.26 | Baastrup-Syndrom: Lumbalbereich | M51.8 | Sonstige näher bezeichnete Bandscheibenschäden |
| M48.27 | Baastrup-Syndrom: Lumbosakralbereich | M51.9 | Bandscheibenschaden, nicht näher bezeichnet |
| M48.28 | Baastrup-Syndrom: Sakral- und Sakrokokzygealbereich | M53.20 | Instabilität der Wirbelsäule: Mehrere Lokalisationen der Wirbelsäule |
| M48.29 | Baastrup-Syndrom: Nicht näher bezeichnete Lokalisation | M53.21 | Instabilität der Wirbelsäule: Okzipito-Atlanto-Axialbereich |
| M48.30 | Traumatische Spondylopathie: Mehrere Lokalisationen der Wirbelsäule | M53.22 | Instabilität der Wirbelsäule: Zervikalbereich |
| M48.31 | Traumatische Spondylopathie: Okzipito-Atlanto-Axialbereich | M53.23 | Instabilität der Wirbelsäule: Zervikothorakalbereich |
| M48.32 | Traumatische Spondylopathie: Zervikalbereich | M53.24 | Instabilität der Wirbelsäule: Thorakalbereich |
| M48.33 | Traumatische Spondylopathie: Zervikothorakalbereich | M53.25 | Instabilität der Wirbelsäule: Thorakolumbalbereich |
| M48.34 | Traumatische Spondylopathie: Thorakalbereich | | |
| M48.35 | Traumatische Spondylopathie: Thorakolumbalbereich | | |
| M48.36 | Traumatische Spondylopathie: Lumbalbereich | | |
| M48.37 | Traumatische Spondylopathie: Lumbosakralbereich | | |

| | | | |
|--------|--|--------|---|
| M53.26 | Instabilität der Wirbelsäule: Lumbalbereich | M54.15 | Radikulopathie: Thorakolumbalbereich |
| M53.27 | Instabilität der Wirbelsäule: Lumbosakralbereich | M54.16 | Radikulopathie: Lumbalbereich |
| M53.28 | Instabilität der Wirbelsäule: Sakral- und Sakrokokzygealbereich | M54.17 | Radikulopathie: Lumbosakralbereich |
| M53.29 | Instabilität der Wirbelsäule: Nicht näher bezeichnete Lokalisation | M54.18 | Radikulopathie: Sakral- und Sakrokokzygealbereich |
| M53.3 | Krankheiten der Sakrokokzygealregion, anderenorts nicht klassifiziert | M54.2 | Zervikalneuralgie |
| M53.80 | Sonstige näher bezeichnete Krankheiten der Wirbelsäule und des Rückens: Mehrere Lokalisationen der Wirbelsäule | M54.3 | Ischialgie |
| M53.81 | Sonstige näher bezeichnete Krankheiten der Wirbelsäule und des Rückens: Okzipito-Atlanto-Axialbereich | M54.4 | Lumboischialgie |
| M53.82 | Sonstige näher bezeichnete Krankheiten der Wirbelsäule und des Rückens: Zervikalbereich | M54.5 | Kreuzschmerz |
| M53.83 | Sonstige näher bezeichnete Krankheiten der Wirbelsäule und des Rückens: Zervikothorakalbereich | M54.6 | Schmerzen im Bereich der Brustwirbelsäule |
| M53.84 | Sonstige näher bezeichnete Krankheiten der Wirbelsäule und des Rückens: Thorakalbereich | M54.80 | Sonstige Rückenschmerzen: Mehrere Lokalisationen der Wirbelsäule |
| M53.85 | Sonstige näher bezeichnete Krankheiten der Wirbelsäule und des Rückens: Thorakolumbalbereich | M54.81 | Sonstige Rückenschmerzen: Okzipito-Atlanto-Axialbereich |
| M53.86 | Sonstige näher bezeichnete Krankheiten der Wirbelsäule und des Rückens: Lumbalbereich | M54.82 | Sonstige Rückenschmerzen: Zervikalbereich |
| M53.87 | Sonstige näher bezeichnete Krankheiten der Wirbelsäule und des Rückens: Lumbosakralbereich | M54.83 | Sonstige Rückenschmerzen: Zervikothorakalbereich |
| M53.88 | Sonstige näher bezeichnete Krankheiten der Wirbelsäule und des Rückens: Sakral- und Sakrokokzygealbereich | M54.84 | Sonstige Rückenschmerzen: Thorakalbereich |
| M53.89 | Sonstige näher bezeichnete Krankheiten der Wirbelsäule und des Rückens: Nicht näher bezeichnete Lokalisation | M54.85 | Sonstige Rückenschmerzen: Thorakolumbalbereich |
| M53.90 | Krankheit der Wirbelsäule und des Rückens, nicht näher bezeichnet: Mehrere Lokalisationen der Wirbelsäule | M54.86 | Sonstige Rückenschmerzen: Lumbalbereich |
| M53.91 | Krankheit der Wirbelsäule und des Rückens, nicht näher bezeichnet: Okzipito-Atlanto-Axialbereich | M54.87 | Sonstige Rückenschmerzen: Lumbosakralbereich |
| M53.92 | Krankheit der Wirbelsäule und des Rückens, nicht näher bezeichnet: Zervikalbereich | M54.88 | Sonstige Rückenschmerzen: Sakral- und Sakrokokzygealbereich |
| M53.93 | Krankheit der Wirbelsäule und des Rückens, nicht näher bezeichnet: Zervikothorakalbereich | M54.89 | Sonstige Rückenschmerzen: Nicht näher bezeichnete Lokalisation |
| M53.94 | Krankheit der Wirbelsäule und des Rückens, nicht näher bezeichnet: Thorakalbereich | M54.90 | Rückenschmerzen, nicht näher bezeichnet: Mehrere Lokalisationen der Wirbelsäule |
| M53.95 | Krankheit der Wirbelsäule und des Rückens, nicht näher bezeichnet: Thorakolumbalbereich | M54.91 | Rückenschmerzen, nicht näher bezeichnet: Okzipito-Atlanto-Axialbereich |
| M53.96 | Krankheit der Wirbelsäule und des Rückens, nicht näher bezeichnet: Lumbalbereich | M54.92 | Rückenschmerzen, nicht näher bezeichnet: Zervikalbereich |
| M53.97 | Krankheit der Wirbelsäule und des Rückens, nicht näher bezeichnet: Lumbosakralbereich | M54.93 | Rückenschmerzen, nicht näher bezeichnet: Zervikothorakalbereich |
| M53.98 | Krankheit der Wirbelsäule und des Rückens, nicht näher bezeichnet: Sakral- und Sakrokokzygealbereich | M54.94 | Rückenschmerzen, nicht näher bezeichnet: Thorakalbereich |
| M53.99 | Krankheit der Wirbelsäule und des Rückens, nicht näher bezeichnet: Nicht näher bezeichnete Lokalisation | M54.95 | Rückenschmerzen, nicht näher bezeichnet: Thorakolumbalbereich |
| M54.03 | Pannikulitis in der Nacken- und Rückenregion: Zervikothorakalbereich | M54.96 | Rückenschmerzen, nicht näher bezeichnet: Lumbalbereich |
| M54.04 | Pannikulitis in der Nacken- und Rückenregion: Thorakalbereich | M54.97 | Rückenschmerzen, nicht näher bezeichnet: Lumbosakralbereich |
| M54.05 | Pannikulitis in der Nacken- und Rückenregion: Thorakolumbalbereich | M54.98 | Rückenschmerzen, nicht näher bezeichnet: Sakral- und Sakrokokzygealbereich |
| M54.06 | Pannikulitis in der Nacken- und Rückenregion: Lumbalbereich | M54.99 | Rückenschmerzen, nicht näher bezeichnet: Nicht näher bezeichnete Lokalisation |
| M54.07 | Pannikulitis in der Nacken- und Rückenregion: Lumbosakralbereich | M96.1 | Postlaminektomie-Syndrom, anderenorts nicht klassifiziert |
| M54.08 | Pannikulitis in der Nacken- und Rückenregion: Sakral- und Sakrokokzygealbereich | M96.2 | Kyphose nach Bestrahlung |
| M54.09 | Pannikulitis in der Nacken- und Rückenregion: Nicht näher bezeichnete Lokalisation | M96.3 | Kyphose nach Laminektomie |
| M54.14 | Radikulopathie: Thorakalbereich | M96.4 | Postoperative Lordose |
| | | M96.5 | Skoliose nach Bestrahlung |
| | | M99.30 | Knöchernen Stenose des Spinalkanals: Kopfbereich |
| | | M99.31 | Knöchernen Stenose des Spinalkanals: Zervikalbereich |
| | | M99.32 | Knöchernen Stenose des Spinalkanals: Thorakalbereich |
| | | M99.33 | Knöchernen Stenose des Spinalkanals: Lumbalbereich |
| | | M99.34 | Knöchernen Stenose des Spinalkanals: Sakralbereich |
| | | M99.39 | Knöchernen Stenose des Spinalkanals: Abdomen und sonstige Lokalisationen |
| | | M99.40 | Bindegewebige Stenose des Spinalkanals: Kopfbereich |
| | | M99.41 | Bindegewebige Stenose des Spinalkanals: Zervikalbereich |
| | | M99.42 | Bindegewebige Stenose des Spinalkanals: Thorakalbereich |
| | | M99.43 | Bindegewebige Stenose des Spinalkanals: Lumbalbereich |
| | | M99.44 | Bindegewebige Stenose des Spinalkanals: Sakralbereich |
| | | M99.49 | Bindegewebige Stenose des Spinalkanals: Abdomen und sonstige Lokalisationen |
| | | M99.50 | Stenose des Spinalkanals durch Bandscheiben: Kopfbereich |

| | | | |
|--------|--|----------------------------|---|
| M99.51 | Stenose des Spinalkanals durch Bandscheiben: Zervikalbereich | S13.6 | Verstauchung und Zerrung von Gelenken und Bändern sonstiger und nicht näher bezeichneter Teile des Halses |
| M99.52 | Stenose des Spinalkanals durch Bandscheiben: Thorakalbereich | S16 | Verletzung von Muskeln und Sehnen in Halshöhe |
| M99.53 | Stenose des Spinalkanals durch Bandscheiben: Lumbalbereich | S22.00 | Fraktur eines Brustwirbels: Höhe nicht näher bezeichnet |
| M99.59 | Stenose des Spinalkanals durch Bandscheiben: Abdomen und sonstige Lokalisationen | S22.01 S22.02 | Fraktur eines Brustwirbels: T1 und T2 Fraktur eines Brustwirbels: T3 und T4 |
| M99.60 | Stenose der Foramina intervertebralia, knöchern oder durch Subluxation: Kopfbereich | S22.03 S22.04 | Fraktur eines Brustwirbels: T5 und T6 Fraktur eines Brustwirbels: T7 und T8 |
| M99.61 | Stenose der Foramina intervertebralia, knöchern oder durch Subluxation: Zervikalbereich | S22.05 S22.06 | Fraktur eines Brustwirbels: T9 und T10 Fraktur eines Brustwirbels: T11 und T12 |
| M99.62 | Stenose der Foramina intervertebralia, knöchern oder durch Subluxation: Thorakalbereich | S22.1 | Multiple Frakturen der Brustwirbelsäule |
| M99.63 | Stenose der Foramina intervertebralia, knöchern oder durch Subluxation: Lumbalbereich | S23.0 S23.10 | Traumatische Ruptur einer thorakalen Bandscheibe Luxation eines Brustwirbels: Höhe nicht näher bezeichnet |
| M99.64 | Stenose der Foramina intervertebralia, knöchern oder durch Subluxation: Sakralbereich | S23.11 S23.12 | Luxation eines Brustwirbels: T1/T2 und T2/T3 Luxation eines Brustwirbels: T3/T4 und T4/T5 |
| M99.69 | Stenose der Foramina intervertebralia, knöchern oder durch Subluxation: Abdomen und sonstige Lokalisationen | S23.13 S23.14 S23.15 | Luxation eines Brustwirbels: T5/T6 und T6/T7 Luxation eines Brustwirbels: T7/T8 und T8/T9 Luxation eines Brustwirbels: T9/T10 und T10/T11 |
| M99.70 | Stenose der Foramina intervertebralia, bindegewebig oder durch Bandscheiben: Kopfbereich | S23.16 S23.17 | Luxation eines Brustwirbels: T11/T12 Luxation eines Brustwirbels: T12/L1 |
| M99.71 | Stenose der Foramina intervertebralia, bindegewebig oder durch Bandscheiben: Zervikalbereich | S23.3 S29.0 | Verstauchung und Zerrung der Brustwirbelsäule Verletzung von Muskeln und Sehnen in Thoraxhöhe |
| M99.72 | Stenose der Foramina intervertebralia, bindegewebig oder durch Bandscheiben: Thorakalbereich | S32.00 | Fraktur eines Lendenwirbels: Höhe nicht näher bezeichnet |
| M99.73 | Stenose der Foramina intervertebralia, bindegewebig oder durch Bandscheiben: Lumbalbereich | S32.01 S32.02 | Fraktur eines Lendenwirbels: L1 Fraktur eines Lendenwirbels: L2 |
| M99.74 | Stenose der Foramina intervertebralia, bindegewebig oder durch Bandscheiben: Sakralbereich | S32.03 S32.04 | Fraktur eines Lendenwirbels: L3 Fraktur eines Lendenwirbels: L4 |
| M99.79 | Stenose der Foramina intervertebralia, bindegewebig oder durch Bandscheiben: Abdomen und sonstige Lokalisationen | S32.05 S32.1 S32.2 | Fraktur eines Lendenwirbels: L5 Fraktur des Os sacrum Fraktur des Os coccygis |
| Q76.21 | Angeborene Spondylolisthesis | S32.82 | Fraktur: Lendenwirbelsäule und Kreuzbein, Teil nicht näher bezeichnet |
| Q76.22 | Angeborene Spondylolyse | | |
| Q76.3 | Angeborene Skoliose durch angeborene Knochenfehlbildung | S33.0 S33.10 | Traumatische Ruptur einer lumbalen Bandscheibe Luxation eines Lendenwirbels: Höhe nicht näher bezeichnet |
| Q76.4 | Sonstige angeborene Fehlbildungen der Wirbelsäule ohne Skoliose | S33.11 | Luxation eines Lendenwirbels: L1/L2 |
| S12.0 | Fraktur des 1. Halswirbels | S33.12 | Luxation eines Lendenwirbels: L2/L3 |
| S12.1 | Fraktur des 2. Halswirbels | S33.13 | Luxation eines Lendenwirbels: L3/L4 |
| S12.21 | Fraktur des 3. Halswirbels | S33.14 | Luxation eines Lendenwirbels: L4/L5 |
| S12.22 | Fraktur des 4. Halswirbels | S33.15 | Luxation eines Lendenwirbels: L5/S1 |
| S12.23 | Fraktur des 5. Halswirbels | S33.2 | Luxation des Iliosakral- und des Sakro-Kokzygeal-Gelenkes |
| S12.24 | Fraktur des 6. Halswirbels | | |
| S12.25 | Fraktur des 7. Halswirbels | S33.3 | Luxation sonstiger und nicht näher bezeichneter Teile der Lendenwirbelsäule und des Beckens |
| S12.7 | Multiple Frakturen der Halswirbelsäule | | |
| S12.9 | Fraktur im Bereich des Halses, Teil nicht näher bezeichnet | S33.4 S33.50 | Traumatische Symphysensprengung Verstauchung und Zerrung der Lendenwirbelsäule, nicht näher bezeichnet |
| S13.0 | Traumatische Ruptur einer zervikalen Bandscheibe | | |
| S13.10 | Luxation eines Halswirbels: Höhe nicht näher bezeichnet | S33.51 | Verstauchung und Zerrung der Junctura lumbosacralis und ihrer Bänder |
| S13.11 | Luxation von Halswirbeln: C1/C2 | S33.6 | Verstauchung und Zerrung des Iliosakralgelenkes |
| S13.12 | Luxation von Halswirbeln: C2/C3 | S33.7 | Verstauchung und Zerrung sonstiger und nicht näher bezeichneter Teile der Lendenwirbelsäule und des Beckens |
| S13.13 | Luxation von Halswirbeln: C3/C4 | | |
| S13.14 | Luxation von Halswirbeln: C4/C5 | | |
| S13.15 | Luxation von Halswirbeln: C5/C6 | S39.0 | Verletzung von Muskeln und Sehnen des Abdomens, der Lumbosakralgegend und des Beckens |
| S13.16 | Luxation von Halswirbeln: C6/C7 | | |
| S13.17 | Luxation von Halswirbeln: C7/T1 | T08.0 | Fraktur der Wirbelsäule, Höhe nicht näher bezeichnet: geschlossen |
| S13.18 | Luxation von Halswirbeln: Sonstige | | |
| S13.2 | Luxation sonstiger und nicht näher bezeichneter Teile im Bereich des Halses | T08.1 | Fraktur der Wirbelsäule, Höhe nicht näher bezeichnet: offen |
| S13.3 | Multiple Luxationen im Bereich des Halses | T09.2 | Luxation, Verstauchung und Zerrung nicht näher bezeichneter Gelenke und Bänder des Rumpfes |
| S13.4 | Verstauchung und Zerrung der Halswirbelsäule | | |

Diagnose I68-2

| | | | |
|--------|---|--------|---|
| G04.1 | Humane T-Zell-lymphotrope Virus-assoziierte Myelopathie | G82.32 | Schlaffe Tetraparese und Tetraplegie: Chronische komplette Querschnittlähmung |
| G82.00 | Schlaffe Paraparese und Paraplegie: Akute komplette Querschnittlähmung nichttraumatischer Genese | G82.33 | Schlaffe Tetraparese und Tetraplegie: Chronische inkomplette Querschnittlähmung |
| G82.01 | Schlaffe Paraparese und Paraplegie: Akute inkomplette Querschnittlähmung nichttraumatischer Genese | G82.40 | Spastische Tetraparese und Tetraplegie: Akute komplette Querschnittlähmung nichttraumatischer Genese |
| G82.02 | Schlaffe Paraparese und Paraplegie: Chronische komplette Querschnittlähmung | G82.41 | Spastische Tetraparese und Tetraplegie: Akute inkomplette Querschnittlähmung nichttraumatischer Genese |
| G82.03 | Schlaffe Paraparese und Paraplegie: Chronische inkomplette Querschnittlähmung | G82.42 | Spastische Tetraparese und Tetraplegie: Chronische komplette Querschnittlähmung |
| G82.10 | Spastische Paraparese und Paraplegie: Akute komplette Querschnittlähmung nichttraumatischer Genese | G82.43 | Spastische Tetraparese und Tetraplegie: Chronische inkomplette Querschnittlähmung |
| G82.11 | Spastische Paraparese und Paraplegie: Akute inkomplette Querschnittlähmung nichttraumatischer Genese | G82.50 | Tetraparese und Tetraplegie, nicht näher bezeichnet: Akute komplette Querschnittlähmung nichttraumatischer Genese |
| G82.12 | Spastische Paraparese und Paraplegie: Chronische komplette Querschnittlähmung | G82.51 | Tetraparese und Tetraplegie, nicht näher bezeichnet: Akute inkomplette Querschnittlähmung nichttraumatischer Genese |
| G82.13 | Spastische Paraparese und Paraplegie: Chronische inkomplette Querschnittlähmung | G82.52 | Tetraparese und Tetraplegie, nicht näher bezeichnet: Chronische komplette Querschnittlähmung |
| G82.20 | Paraparese und Paraplegie, nicht näher bezeichnet: Akute komplette Querschnittlähmung nichttraumatischer Genese | G82.53 | Tetraparese und Tetraplegie, nicht näher bezeichnet: Chronische inkomplette Querschnittlähmung |
| G82.21 | Paraparese und Paraplegie, nicht näher bezeichnet: Akute inkomplette Querschnittlähmung nichttraumatischer Genese | G83.5 | Locked-in-Syndrom |
| G82.22 | Paraparese und Paraplegie, nicht näher bezeichnet: Chronische komplette Querschnittlähmung | G93.80 | Apallisches Syndrom |
| G82.23 | Paraparese und Paraplegie, nicht näher bezeichnet: Chronische inkomplette Querschnittlähmung | P11.50 | Geburtsverletzung der Wirbelsäule und des Rückenmarkes: Mit akuter Querschnittlähmung |
| G82.30 | Schlaffe Tetraparese und Tetraplegie: Akute komplette Querschnittlähmung nichttraumatischer Genese | P11.51 | Geburtsverletzung der Wirbelsäule und des Rückenmarkes: Mit chronischer Querschnittlähmung |
| G82.31 | Schlaffe Tetraparese und Tetraplegie: Akute inkomplette Querschnittlähmung nichttraumatischer Genese | P91.80 | Locked-in-Syndrom und apallisches Syndrom beim Neugeborenen |
| | | S34.18 | Sonstige Verletzung des lumbalen Rückenmarkes |
| | | S34.38 | Sonstige und nicht näher bezeichnete Verletzungen der Cauda equina |

Diagnose I68-3

| | | | |
|--------|---|--------|---|
| M46.40 | Diszitis, nicht näher bezeichnet: Mehrere Lokalisationen der Wirbelsäule | M46.51 | Sonstige infektiöse Spondylopathien: Okzipito-Atlanto-Axialbereich |
| M46.41 | Diszitis, nicht näher bezeichnet: Okzipito-Atlanto-Axialbereich | M46.52 | Sonstige infektiöse Spondylopathien: Zervikalbereich |
| M46.42 | Diszitis, nicht näher bezeichnet: Zervikalbereich | M46.53 | Sonstige infektiöse Spondylopathien: Zervikothorakalbereich |
| M46.43 | Diszitis, nicht näher bezeichnet: Zervikothorakalbereich | M46.54 | Sonstige infektiöse Spondylopathien: Thorakalbereich |
| M46.44 | Diszitis, nicht näher bezeichnet: Thorakalbereich | M46.55 | Sonstige infektiöse Spondylopathien: Thorakolumbalbereich |
| M46.45 | Diszitis, nicht näher bezeichnet: Thorakolumbalbereich | M46.56 | Sonstige infektiöse Spondylopathien: Lumbalbereich |
| M46.46 | Diszitis, nicht näher bezeichnet: Lumbalbereich | M46.57 | Sonstige infektiöse Spondylopathien: Lumbosakralbereich |
| M46.47 | Diszitis, nicht näher bezeichnet: Lumbosakralbereich | M46.58 | Sonstige infektiöse Spondylopathien: Sakral- und Sakrokokzygealbereich |
| M46.48 | Diszitis, nicht näher bezeichnet: Sakral- und Sakrokokzygealbereich | M46.59 | Sonstige infektiöse Spondylopathien: Nicht näher bezeichnete Lokalisation |
| M46.49 | Diszitis, nicht näher bezeichnet: Nicht näher bezeichnete Lokalisation | | |
| M46.50 | Sonstige infektiöse Spondylopathien: Mehrere Lokalisationen der Wirbelsäule | | |

Diagnose I68-4

| | | | |
|--------|---|--------|---|
| M46.00 | Spinale Enthesopathie: Mehrere Lokalisationen der Wirbelsäule | M46.89 | Sonstige näher bezeichnete entzündliche Spondylopathien: Nicht näher bezeichnete Lokalisation |
| M46.01 | Spinale Enthesopathie: Okzipito-Atlanto-Axialbereich | M46.90 | Entzündliche Spondylopathie, nicht näher bezeichnet: Mehrere Lokalisationen der Wirbelsäule |
| M46.02 | Spinale Enthesopathie: Zervikalbereich | M46.91 | Entzündliche Spondylopathie, nicht näher bezeichnet: Okzipito-Atlanto-Axialbereich |
| M46.03 | Spinale Enthesopathie: Zervikothorakalbereich | M46.92 | Entzündliche Spondylopathie, nicht näher bezeichnet: Zervikalbereich |
| M46.04 | Spinale Enthesopathie: Thorakalbereich | M46.93 | Entzündliche Spondylopathie, nicht näher bezeichnet: Zervikothorakalbereich |
| M46.05 | Spinale Enthesopathie: Thorakolumbalbereich | M46.94 | Entzündliche Spondylopathie, nicht näher bezeichnet: Thorakalbereich |
| M46.06 | Spinale Enthesopathie: Lumbalbereich | M46.95 | Entzündliche Spondylopathie, nicht näher bezeichnet: Thorakolumbalbereich |
| M46.07 | Spinale Enthesopathie: Lumbosakralbereich | M46.96 | Entzündliche Spondylopathie, nicht näher bezeichnet: Lumbalbereich |
| M46.08 | Spinale Enthesopathie: Sakral- und Sakrokokzygealbereich | M46.97 | Entzündliche Spondylopathie, nicht näher bezeichnet: Lumbosakralbereich |
| M46.09 | Spinale Enthesopathie: Nicht näher bezeichnete Lokalisation | M46.98 | Entzündliche Spondylopathie, nicht näher bezeichnet: Sakral- und Sakrokokzygealbereich |
| M46.1 | Sakroiliitis, anderenorts nicht klassifiziert | M46.99 | Entzündliche Spondylopathie, nicht näher bezeichnet: Nicht näher bezeichnete Lokalisation |
| M46.40 | Diszitis, nicht näher bezeichnet: Mehrere Lokalisationen der Wirbelsäule | S12.0 | Fraktur des 1. Halswirbels |
| M46.41 | Diszitis, nicht näher bezeichnet: Okzipito-Atlanto-Axialbereich | S12.1 | Fraktur des 2. Halswirbels |
| M46.42 | Diszitis, nicht näher bezeichnet: Zervikalbereich | S12.21 | Fraktur des 3. Halswirbels |
| M46.43 | Diszitis, nicht näher bezeichnet: Zervikothorakalbereich | S12.22 | Fraktur des 4. Halswirbels |
| M46.44 | Diszitis, nicht näher bezeichnet: Thorakalbereich | S12.23 | Fraktur des 5. Halswirbels |
| M46.45 | Diszitis, nicht näher bezeichnet: Thorakolumbalbereich | S12.24 | Fraktur des 6. Halswirbels |
| M46.46 | Diszitis, nicht näher bezeichnet: Lumbalbereich | S12.25 | Fraktur des 7. Halswirbels |
| M46.47 | Diszitis, nicht näher bezeichnet: Lumbosakralbereich | S12.7 | Multiple Frakturen der Halswirbelsäule |
| M46.48 | Diszitis, nicht näher bezeichnet: Sakral- und Sakrokokzygealbereich | S12.9 | Fraktur im Bereich des Halses, Teil nicht näher bezeichnet |
| M46.49 | Diszitis, nicht näher bezeichnet: Nicht näher bezeichnete Lokalisation | S13.0 | Traumatische Ruptur einer zervikalen Bandscheibe |
| M46.50 | Sonstige infektiöse Spondylopathien: Mehrere Lokalisationen der Wirbelsäule | S13.10 | Luxation eines Halswirbels: Höhe nicht näher bezeichnet |
| M46.51 | Sonstige infektiöse Spondylopathien: Okzipito-Atlanto-Axialbereich | S13.11 | Luxation von Halswirbeln: C1/C2 |
| M46.52 | Sonstige infektiöse Spondylopathien: Zervikalbereich | S13.12 | Luxation von Halswirbeln: C2/C3 |
| M46.53 | Sonstige infektiöse Spondylopathien: Zervikothorakalbereich | S13.13 | Luxation von Halswirbeln: C3/C4 |
| M46.54 | Sonstige infektiöse Spondylopathien: Thorakalbereich | S13.14 | Luxation von Halswirbeln: C4/C5 |
| M46.55 | Sonstige infektiöse Spondylopathien: Thorakolumbalbereich | S13.15 | Luxation von Halswirbeln: C5/C6 |
| M46.56 | Sonstige infektiöse Spondylopathien: Lumbalbereich | S13.16 | Luxation von Halswirbeln: C6/C7 |
| M46.57 | Sonstige infektiöse Spondylopathien: Lumbosakralbereich | S13.17 | Luxation von Halswirbeln: C7/T1 |
| M46.58 | Sonstige infektiöse Spondylopathien: Sakral- und Sakrokokzygealbereich | S13.18 | Luxation von Halswirbeln: Sonstige |
| M46.59 | Sonstige infektiöse Spondylopathien: Nicht näher bezeichnete Lokalisation | S13.2 | Luxation sonstiger und nicht näher bezeichneter Teile im Bereich des Halses |
| M46.80 | Sonstige näher bezeichnete entzündliche Spondylopathien: Mehrere Lokalisationen der Wirbelsäule | S13.3 | Multiple Luxationen im Bereich des Halses |
| M46.81 | Sonstige näher bezeichnete entzündliche Spondylopathien: Okzipito-Atlanto-Axialbereich | S13.4 | Verstauchung und Zerrung der Halswirbelsäule |
| M46.82 | Sonstige näher bezeichnete entzündliche Spondylopathien: Zervikalbereich | S13.6 | Verstauchung und Zerrung von Gelenken und Bändern sonstiger und nicht näher bezeichneter Teile des Halses |
| M46.83 | Sonstige näher bezeichnete entzündliche Spondylopathien: Zervikothorakalbereich | S22.00 | Fraktur eines Brustwirbels: Höhe nicht näher bezeichnet |
| M46.84 | Sonstige näher bezeichnete entzündliche Spondylopathien: Thorakalbereich | S22.01 | Fraktur eines Brustwirbels: T1 und T2 |
| M46.85 | Sonstige näher bezeichnete entzündliche Spondylopathien: Thorakolumbalbereich | S22.02 | Fraktur eines Brustwirbels: T3 und T4 |
| M46.86 | Sonstige näher bezeichnete entzündliche Spondylopathien: Lumbalbereich | S22.03 | Fraktur eines Brustwirbels: T5 und T6 |
| M46.87 | Sonstige näher bezeichnete entzündliche Spondylopathien: Lumbosakralbereich | S22.04 | Fraktur eines Brustwirbels: T7 und T8 |
| M46.88 | Sonstige näher bezeichnete entzündliche Spondylopathien: Sakral- und Sakrokokzygealbereich | S22.05 | Fraktur eines Brustwirbels: T9 und T10 |
| | | S22.06 | Fraktur eines Brustwirbels: T11 und T12 |
| | | S22.1 | Multiple Frakturen der Brustwirbelsäule |
| | | S23.0 | Traumatische Ruptur einer thorakalen Bandscheibe |
| | | S23.10 | Luxation eines Brustwirbels: Höhe nicht näher bezeichnet |
| | | S23.11 | Luxation eines Brustwirbels: T1/T2 und T2/T3 |
| | | S23.12 | Luxation eines Brustwirbels: T3/T4 und T4/T5 |
| | | S23.13 | Luxation eines Brustwirbels: T5/T6 und T6/T7 |
| | | S23.14 | Luxation eines Brustwirbels: T7/T8 und T8/T9 |
| | | S23.15 | Luxation eines Brustwirbels: T9/T10 und T10/T11 |

| | | | |
|--------|---|--------|---|
| S23.16 | Luxation eines Brustwirbels: T11/T12 | S33.15 | Luxation eines Lendenwirbels: L5/S1 |
| S23.17 | Luxation eines Brustwirbels: T12/L1 | S33.2 | Luxation des Iliosakral- und des Sakro-Kokzygeal-Gelenkes |
| S23.3 | Verstauchung und Zerrung der Brustwirbelsäule | S33.3 | Luxation sonstiger und nicht näher bezeichneter Teile der Lendenwirbelsäule und des Beckens |
| S32.00 | Fraktur eines Lendenwirbels: Höhe nicht näher bezeichnet | S33.4 | Traumatische Symphysensprengung |
| S32.01 | Fraktur eines Lendenwirbels: L1 | S33.50 | Verstauchung und Zerrung der Lendenwirbelsäule, nicht näher bezeichnet |
| S32.02 | Fraktur eines Lendenwirbels: L2 | S33.51 | Verstauchung und Zerrung der Junctura lumbosacralis und ihrer Bänder |
| S32.03 | Fraktur eines Lendenwirbels: L3 | S33.6 | Verstauchung und Zerrung des Iliosakralgelenkes |
| S32.04 | Fraktur eines Lendenwirbels: L4 | S33.7 | Verstauchung und Zerrung sonstiger und nicht näher bezeichneter Teile der Lendenwirbelsäule und des Beckens |
| S32.05 | Fraktur eines Lendenwirbels: L5 | S39.0 | Verletzung von Muskeln und Sehnen des Abdomens, der Lumbosakralgegend und des Beckens |
| S32.1 | Fraktur des Os sacrum | T08.0 | Fraktur der Wirbelsäule, Höhe nicht näher bezeichnet: geschlossen |
| S32.2 | Fraktur des Os coccygis | T08.1 | Fraktur der Wirbelsäule, Höhe nicht näher bezeichnet: offen |
| S32.82 | Fraktur: Lendenwirbelsäule und Kreuzbein, Teil nicht näher bezeichnet | | |
| S33.0 | Traumatische Ruptur einer lumbalen Bandscheibe | | |
| S33.10 | Luxation eines Lendenwirbels: Höhe nicht näher bezeichnet | | |
| S33.11 | Luxation eines Lendenwirbels: L1/L2 | | |
| S33.12 | Luxation eines Lendenwirbels: L2/L3 | | |
| S33.13 | Luxation eines Lendenwirbels: L3/L4 | | |
| S33.14 | Luxation eines Lendenwirbels: L4/L5 | | |

ADRG I69**Knochenkrankheiten und Arthropathien**

Hauptdiagnose in Tabelle I69-1

DRG I69A**Knochenkrankheiten und Arthropathien mit schweren CC**

PCCL > 2

DRG I69B**Knochenkrankheiten und Arthropathien, Alter < 16 Jahre**

Alter < 16 Jahre

DRG I69C**Knochenkrankheiten und Arthropathien, Alter > 15 Jahre****Diagnose I69-1**

| | | | |
|--------|--|--------|---|
| E55.0 | Floride Rachitis | M02.25 | Arthritis nach Impfung: Beckenregion und Oberschenkel |
| M02.00 | Arthritis nach intestinalem Bypass: Mehrere Lokalisationen | M02.26 | Arthritis nach Impfung: Unterschenkel |
| M02.01 | Arthritis nach intestinalem Bypass: Schulterregion | M02.27 | Arthritis nach Impfung: Knöchel und Fuß |
| M02.02 | Arthritis nach intestinalem Bypass: Oberarm | M02.28 | Arthritis nach Impfung: Sonstige |
| M02.03 | Arthritis nach intestinalem Bypass: Unterarm | M02.29 | Arthritis nach Impfung: Nicht näher bezeichnete Lokalisation |
| M02.04 | Arthritis nach intestinalem Bypass: Hand | M02.80 | Sonstige reaktive Arthritiden: Mehrere Lokalisationen |
| M02.05 | Arthritis nach intestinalem Bypass: Beckenregion und Oberschenkel | M02.81 | Sonstige reaktive Arthritiden: Schulterregion |
| M02.06 | Arthritis nach intestinalem Bypass: Unterschenkel | M02.82 | Sonstige reaktive Arthritiden: Oberarm |
| M02.07 | Arthritis nach intestinalem Bypass: Knöchel und Fuß | M02.83 | Sonstige reaktive Arthritiden: Unterarm |
| M02.08 | Arthritis nach intestinalem Bypass: Sonstige | M02.84 | Sonstige reaktive Arthritiden: Hand |
| M02.09 | Arthritis nach intestinalem Bypass: Nicht näher bezeichnete Lokalisation | M02.85 | Sonstige reaktive Arthritiden: Beckenregion und Oberschenkel |
| M02.10 | Postenteritische Arthritis: Mehrere Lokalisationen | M02.86 | Sonstige reaktive Arthritiden: Unterschenkel |
| M02.11 | Postenteritische Arthritis: Schulterregion | M02.87 | Sonstige reaktive Arthritiden: Knöchel und Fuß |
| M02.12 | Postenteritische Arthritis: Oberarm | M02.88 | Sonstige reaktive Arthritiden: Sonstige |
| M02.13 | Postenteritische Arthritis: Unterarm | M02.89 | Sonstige reaktive Arthritiden: Nicht näher bezeichnete Lokalisation |
| M02.14 | Postenteritische Arthritis: Hand | M02.90 | Reaktive Arthritis, nicht näher bezeichnet: Mehrere Lokalisationen |
| M02.15 | Postenteritische Arthritis: Beckenregion und Oberschenkel | M02.91 | Reaktive Arthritis, nicht näher bezeichnet: Schulterregion |
| M02.16 | Postenteritische Arthritis: Unterschenkel | M02.92 | Reaktive Arthritis, nicht näher bezeichnet: Oberarm |
| M02.17 | Postenteritische Arthritis: Knöchel und Fuß | M02.93 | Reaktive Arthritis, nicht näher bezeichnet: Unterarm |
| M02.18 | Postenteritische Arthritis: Sonstige | M02.94 | Reaktive Arthritis, nicht näher bezeichnet: Hand |
| M02.19 | Postenteritische Arthritis: Nicht näher bezeichnete Lokalisation | M02.95 | Reaktive Arthritis, nicht näher bezeichnet: Beckenregion und Oberschenkel |
| M02.20 | Arthritis nach Impfung: Mehrere Lokalisationen | M02.96 | Reaktive Arthritis, nicht näher bezeichnet: Unterschenkel |
| M02.21 | Arthritis nach Impfung: Schulterregion | | |
| M02.22 | Arthritis nach Impfung: Oberarm | | |
| M02.23 | Arthritis nach Impfung: Unterarm | | |
| M02.24 | Arthritis nach Impfung: Hand | | |

| | | | |
|--------|---|--------|---|
| M02.97 | Reaktive Arthritis, nicht näher bezeichnet: Knöchel und Fuß | M06.29 | Bursitis bei chronischer Polyarthrit: Nicht näher bezeichnete Lokalisation |
| M02.98 | Reaktive Arthritis, nicht näher bezeichnet: Sonstige | M06.40 | Entzündliche Polyarthropathie: Mehrere Lokalisationen |
| M02.99 | Reaktive Arthritis, nicht näher bezeichnet: Nicht näher bezeichnete Lokalisation | M06.41 | Entzündliche Polyarthropathie: Schulterregion |
| M05.80 | Sonstige seropositive chronische Polyarthrit: Mehrere Lokalisationen | M06.42 | Entzündliche Polyarthropathie: Oberarm |
| M05.81 | Sonstige seropositive chronische Polyarthrit: Schulterregion | M06.43 | Entzündliche Polyarthropathie: Unterarm |
| M05.82 | Sonstige seropositive chronische Polyarthrit: Oberarm | M06.44 | Entzündliche Polyarthropathie: Hand |
| M05.83 | Sonstige seropositive chronische Polyarthrit: Unterarm | M06.45 | Entzündliche Polyarthropathie: Beckenregion und Oberschenkel |
| M05.84 | Sonstige seropositive chronische Polyarthrit: Hand | M06.46 | Entzündliche Polyarthropathie: Unterschenkel |
| M05.85 | Sonstige seropositive chronische Polyarthrit: Beckenregion und Oberschenkel | M06.47 | Entzündliche Polyarthropathie: Knöchel und Fuß |
| M05.86 | Sonstige seropositive chronische Polyarthrit: Unterschenkel | M06.48 | Entzündliche Polyarthropathie: Sonstige |
| M05.87 | Sonstige seropositive chronische Polyarthrit: Knöchel und Fuß | M06.49 | Entzündliche Polyarthropathie: Nicht näher bezeichnete Lokalisation |
| M05.88 | Sonstige seropositive chronische Polyarthrit: Sonstige | M06.80 | Sonstige näher bezeichnete chronische Polyarthrit: Mehrere Lokalisationen |
| M05.89 | Sonstige seropositive chronische Polyarthrit: Nicht näher bezeichnete Lokalisation | M06.81 | Sonstige näher bezeichnete chronische Polyarthrit: Schulterregion |
| M05.90 | Seropositive chronische Polyarthrit, nicht näher bezeichnet: Mehrere Lokalisationen | M06.82 | Sonstige näher bezeichnete chronische Polyarthrit: Oberarm |
| M05.91 | Seropositive chronische Polyarthrit, nicht näher bezeichnet: Schulterregion | M06.83 | Sonstige näher bezeichnete chronische Polyarthrit: Unterarm |
| M05.92 | Seropositive chronische Polyarthrit, nicht näher bezeichnet: Oberarm | M06.84 | Sonstige näher bezeichnete chronische Polyarthrit: Hand |
| M05.93 | Seropositive chronische Polyarthrit, nicht näher bezeichnet: Unterarm | M06.85 | Sonstige näher bezeichnete chronische Polyarthrit: Beckenregion und Oberschenkel |
| M05.94 | Seropositive chronische Polyarthrit, nicht näher bezeichnet: Hand | M06.86 | Sonstige näher bezeichnete chronische Polyarthrit: Unterschenkel |
| M05.95 | Seropositive chronische Polyarthrit, nicht näher bezeichnet: Beckenregion und Oberschenkel | M06.87 | Sonstige näher bezeichnete chronische Polyarthrit: Knöchel und Fuß |
| M05.96 | Seropositive chronische Polyarthrit, nicht näher bezeichnet: Unterschenkel | M06.88 | Sonstige näher bezeichnete chronische Polyarthrit: Sonstige |
| M05.97 | Seropositive chronische Polyarthrit, nicht näher bezeichnet: Knöchel und Fuß | M06.89 | Sonstige näher bezeichnete chronische Polyarthrit: Nicht näher bezeichnete Lokalisation |
| M05.98 | Seropositive chronische Polyarthrit, nicht näher bezeichnet: Sonstige | M06.90 | Sonstige näher bezeichnete chronische Polyarthrit: Mehrere Lokalisationen |
| M05.99 | Seropositive chronische Polyarthrit, nicht näher bezeichnet: Nicht näher bezeichnete Lokalisation | M06.91 | Chronische Polyarthrit, nicht näher bezeichnet: Schulterregion |
| M06.00 | Seronegative chronische Polyarthrit: Mehrere Lokalisationen | M06.92 | Chronische Polyarthrit, nicht näher bezeichnet: Oberarm |
| M06.01 | Seronegative chronische Polyarthrit: Schulterregion | M06.93 | Chronische Polyarthrit, nicht näher bezeichnet: Unterarm |
| M06.02 | Seronegative chronische Polyarthrit: Oberarm | M06.94 | Chronische Polyarthrit, nicht näher bezeichnet: Hand |
| M06.03 | Seronegative chronische Polyarthrit: Unterarm | M06.95 | Chronische Polyarthrit, nicht näher bezeichnet: Beckenregion und Oberschenkel |
| M06.04 | Seronegative chronische Polyarthrit: Hand | M06.96 | Chronische Polyarthrit, nicht näher bezeichnet: Unterschenkel |
| M06.05 | Seronegative chronische Polyarthrit: Beckenregion und Oberschenkel | M06.97 | Chronische Polyarthrit, nicht näher bezeichnet: Knöchel und Fuß |
| M06.06 | Seronegative chronische Polyarthrit: Unterschenkel | M06.98 | Chronische Polyarthrit, nicht näher bezeichnet: Sonstige |
| M06.07 | Seronegative chronische Polyarthrit: Knöchel und Fuß | M06.99 | Chronische Polyarthrit, nicht näher bezeichnet: Nicht näher bezeichnete Lokalisation |
| M06.08 | Seronegative chronische Polyarthrit: Sonstige | M10.00 | Idiopathische Gicht: Mehrere Lokalisationen |
| M06.09 | Seronegative chronische Polyarthrit: Nicht näher bezeichnete Lokalisation | M10.01 | Idiopathische Gicht: Schulterregion |
| M06.20 | Bursitis bei chronischer Polyarthrit: Mehrere Lokalisationen | M10.02 | Idiopathische Gicht: Oberarm |
| M06.21 | Bursitis bei chronischer Polyarthrit: Schulterregion | M10.03 | Idiopathische Gicht: Unterarm |
| M06.22 | Bursitis bei chronischer Polyarthrit: Oberarm | M10.04 | Idiopathische Gicht: Hand |
| M06.23 | Bursitis bei chronischer Polyarthrit: Unterarm | M10.05 | Idiopathische Gicht: Beckenregion und Oberschenkel |
| M06.24 | Bursitis bei chronischer Polyarthrit: Hand | M10.06 | Idiopathische Gicht: Unterschenkel |
| M06.25 | Bursitis bei chronischer Polyarthrit: Beckenregion und Oberschenkel | M10.07 | Idiopathische Gicht: Knöchel und Fuß |
| M06.26 | Bursitis bei chronischer Polyarthrit: Unterschenkel | M10.08 | Idiopathische Gicht: Sonstige |
| M06.27 | Bursitis bei chronischer Polyarthrit: Knöchel und Fuß | M10.09 | Idiopathische Gicht: Nicht näher bezeichnete Lokalisation |
| M06.28 | Bursitis bei chronischer Polyarthrit: Sonstige | M10.20 | Arzneimittelinduzierte Gicht: Mehrere Lokalisationen |
| | | M10.21 | Arzneimittelinduzierte Gicht: Schulterregion |
| | | M10.22 | Arzneimittelinduzierte Gicht: Oberarm |
| | | M10.23 | Arzneimittelinduzierte Gicht: Unterarm |

| | | | |
|--------|---|--------|--|
| M10.24 | Arzneimittelinduzierte Gicht: Hand | M11.81 | Sonstige näher bezeichnete Kristall-Arthropathien: Schulterregion |
| M10.25 | Arzneimittelinduzierte Gicht: Beckenregion und Oberschenkel | M11.82 | Sonstige näher bezeichnete Kristall-Arthropathien: Oberarm |
| M10.26 | Arzneimittelinduzierte Gicht: Unterschenkel | M11.83 | Sonstige näher bezeichnete Kristall-Arthropathien: Unterarm |
| M10.27 | Arzneimittelinduzierte Gicht: Knöchel und Fuß | M11.84 | Sonstige näher bezeichnete Kristall-Arthropathien: Hand |
| M10.28 | Arzneimittelinduzierte Gicht: Sonstige | M11.85 | Sonstige näher bezeichnete Kristall-Arthropathien: Beckenregion und Oberschenkel |
| M10.29 | Arzneimittelinduzierte Gicht: Nicht näher bezeichnete Lokalisation | M11.86 | Sonstige näher bezeichnete Kristall-Arthropathien: Unterschenkel |
| M10.40 | Sonstige sekundäre Gicht: Mehrere Lokalisationen | M11.87 | Sonstige näher bezeichnete Kristall-Arthropathien: Knöchel und Fuß |
| M10.41 | Sonstige sekundäre Gicht: Schulterregion | M11.88 | Sonstige näher bezeichnete Kristall-Arthropathien: Sonstige |
| M10.42 | Sonstige sekundäre Gicht: Oberarm | M11.89 | Sonstige näher bezeichnete Kristall-Arthropathien: Nicht näher bezeichnete Lokalisation |
| M10.43 | Sonstige sekundäre Gicht: Unterarm | M11.90 | Kristall-Arthropathie, nicht näher bezeichnet: Mehrere Lokalisationen |
| M10.44 | Sonstige sekundäre Gicht: Hand | M11.91 | Kristall-Arthropathie, nicht näher bezeichnet: Schulterregion |
| M10.45 | Sonstige sekundäre Gicht: Beckenregion und Oberschenkel | M11.92 | Kristall-Arthropathie, nicht näher bezeichnet: Oberarm |
| M10.46 | Sonstige sekundäre Gicht: Unterschenkel | M11.93 | Kristall-Arthropathie, nicht näher bezeichnet: Unterarm |
| M10.47 | Sonstige sekundäre Gicht: Knöchel und Fuß | M11.94 | Kristall-Arthropathie, nicht näher bezeichnet: Hand |
| M10.48 | Sonstige sekundäre Gicht: Sonstige | M11.95 | Kristall-Arthropathie, nicht näher bezeichnet: Beckenregion und Oberschenkel |
| M10.49 | Sonstige sekundäre Gicht: Nicht näher bezeichnete Lokalisation | M11.96 | Kristall-Arthropathie, nicht näher bezeichnet: Unterschenkel |
| M10.90 | Gicht, nicht näher bezeichnet: Mehrere Lokalisationen | M11.97 | Kristall-Arthropathie, nicht näher bezeichnet: Knöchel und Fuß |
| M10.91 | Gicht, nicht näher bezeichnet: Schulterregion | M11.98 | Kristall-Arthropathie, nicht näher bezeichnet: Sonstige |
| M10.92 | Gicht, nicht näher bezeichnet: Oberarm | M11.99 | Kristall-Arthropathie, nicht näher bezeichnet: Nicht näher bezeichnete Lokalisation |
| M10.93 | Gicht, nicht näher bezeichnet: Unterarm | M12.00 | Chronische post rheumatische Arthritis [Jaccoud-Arthritis]: Mehrere Lokalisationen |
| M10.94 | Gicht, nicht näher bezeichnet: Hand | M12.01 | Chronische post rheumatische Arthritis [Jaccoud-Arthritis]: Schulterregion |
| M10.95 | Gicht, nicht näher bezeichnet: Beckenregion und Oberschenkel | M12.02 | Chronische post rheumatische Arthritis [Jaccoud-Arthritis]: Oberarm |
| M10.96 | Gicht, nicht näher bezeichnet: Unterschenkel | M12.03 | Chronische post rheumatische Arthritis [Jaccoud-Arthritis]: Unterarm |
| M10.97 | Gicht, nicht näher bezeichnet: Knöchel und Fuß | M12.04 | Chronische post rheumatische Arthritis [Jaccoud-Arthritis]: Hand |
| M10.98 | Gicht, nicht näher bezeichnet: Sonstige | M12.05 | Chronische post rheumatische Arthritis [Jaccoud-Arthritis]: Beckenregion und Oberschenkel |
| M10.99 | Gicht, nicht näher bezeichnet: Nicht näher bezeichnete Lokalisation | M12.06 | Chronische post rheumatische Arthritis [Jaccoud-Arthritis]: Unterschenkel |
| M11.00 | Apatit rheumatismus: Mehrere Lokalisationen | M12.07 | Chronische post rheumatische Arthritis [Jaccoud-Arthritis]: Knöchel und Fuß |
| M11.01 | Apatit rheumatismus: Schulterregion | M12.08 | Chronische post rheumatische Arthritis [Jaccoud-Arthritis]: Sonstige |
| M11.02 | Apatit rheumatismus: Oberarm | M12.09 | Chronische post rheumatische Arthritis [Jaccoud-Arthritis]: Nicht näher bezeichnete Lokalisation |
| M11.03 | Apatit rheumatismus: Unterarm | M12.10 | Kaschin-Beck-Krankheit: Mehrere Lokalisationen |
| M11.04 | Apatit rheumatismus: Hand | M12.11 | Kaschin-Beck-Krankheit: Schulterregion |
| M11.05 | Apatit rheumatismus: Beckenregion und Oberschenkel | M12.12 | Kaschin-Beck-Krankheit: Oberarm |
| M11.06 | Apatit rheumatismus: Unterschenkel | M12.13 | Kaschin-Beck-Krankheit: Unterarm |
| M11.07 | Apatit rheumatismus: Knöchel und Fuß | M12.14 | Kaschin-Beck-Krankheit: Hand |
| M11.08 | Apatit rheumatismus: Sonstige | M12.15 | Kaschin-Beck-Krankheit: Beckenregion und Oberschenkel |
| M11.09 | Apatit rheumatismus: Nicht näher bezeichnete Lokalisation | M12.16 | Kaschin-Beck-Krankheit: Unterschenkel |
| M11.10 | Familiäre Chondrokalzinose: Mehrere Lokalisationen | M12.17 | Kaschin-Beck-Krankheit: Knöchel und Fuß |
| M11.11 | Familiäre Chondrokalzinose: Schulterregion | M12.18 | Kaschin-Beck-Krankheit: Sonstige |
| M11.12 | Familiäre Chondrokalzinose: Oberarm | M12.19 | Kaschin-Beck-Krankheit: Nicht näher bezeichnete Lokalisation |
| M11.13 | Familiäre Chondrokalzinose: Unterarm | M12.20 | Villonoduläre Synovitis (pigmentiert): Mehrere Lokalisationen |
| M11.14 | Familiäre Chondrokalzinose: Hand | | |
| M11.15 | Familiäre Chondrokalzinose: Beckenregion und Oberschenkel | | |
| M11.16 | Familiäre Chondrokalzinose: Unterschenkel | | |
| M11.17 | Familiäre Chondrokalzinose: Knöchel und Fuß | | |
| M11.18 | Familiäre Chondrokalzinose: Sonstige | | |
| M11.19 | Familiäre Chondrokalzinose: Nicht näher bezeichnete Lokalisation | | |
| M11.20 | Sonstige Chondrokalzinose: Mehrere Lokalisationen | | |
| M11.21 | Sonstige Chondrokalzinose: Schulterregion | | |
| M11.22 | Sonstige Chondrokalzinose: Oberarm | | |
| M11.23 | Sonstige Chondrokalzinose: Unterarm | | |
| M11.24 | Sonstige Chondrokalzinose: Hand | | |
| M11.25 | Sonstige Chondrokalzinose: Beckenregion und Oberschenkel | | |
| M11.26 | Sonstige Chondrokalzinose: Unterschenkel | | |
| M11.27 | Sonstige Chondrokalzinose: Knöchel und Fuß | | |
| M11.28 | Sonstige Chondrokalzinose: Sonstige | | |
| M11.29 | Sonstige Chondrokalzinose: Nicht näher bezeichnete Lokalisation | | |
| M11.80 | Sonstige näher bezeichnete Kristall-Arthropathien: Mehrere Lokalisationen | | |

| | | | |
|--------|---|--------|---|
| M12.21 | Villonoduläre Synovitis (pigmentiert): Schulterregion | M13.0 | Polyarthritis, nicht näher bezeichnet |
| M12.22 | Villonoduläre Synovitis (pigmentiert): Oberarm | M13.11 | Monarthritis, anderenorts nicht klassifiziert: Schulterregion |
| M12.23 | Villonoduläre Synovitis (pigmentiert): Unterarm | M13.12 | Monarthritis, anderenorts nicht klassifiziert: Oberarm |
| M12.24 | Villonoduläre Synovitis (pigmentiert): Hand | M13.13 | Monarthritis, anderenorts nicht klassifiziert: Unterarm |
| M12.25 | Villonoduläre Synovitis (pigmentiert): Beckenregion und Oberschenkel | M13.14 | Monarthritis, anderenorts nicht klassifiziert: Hand |
| M12.26 | Villonoduläre Synovitis (pigmentiert): Unterschenkel | M13.15 | Monarthritis, anderenorts nicht klassifiziert: Beckenregion und Oberschenkel |
| M12.27 | Villonoduläre Synovitis (pigmentiert): Knöchel und Fuß | M13.16 | Monarthritis, anderenorts nicht klassifiziert: Unterschenkel |
| M12.28 | Villonoduläre Synovitis (pigmentiert): Sonstige | M13.17 | Monarthritis, anderenorts nicht klassifiziert: Knöchel und Fuß |
| M12.29 | Villonoduläre Synovitis (pigmentiert): Nicht näher bezeichnete Lokalisation | M13.18 | Monarthritis, anderenorts nicht klassifiziert: Sonstige |
| M12.30 | Palindromer Rheumatismus: Mehrere Lokalisationen | M13.19 | Monarthritis, anderenorts nicht klassifiziert: Nicht näher bezeichnete Lokalisation |
| M12.31 | Palindromer Rheumatismus: Schulterregion | M13.80 | Sonstige näher bezeichnete Arthritis: Mehrere Lokalisationen |
| M12.32 | Palindromer Rheumatismus: Oberarm | M13.81 | Sonstige näher bezeichnete Arthritis: Schulterregion |
| M12.33 | Palindromer Rheumatismus: Unterarm | M13.82 | Sonstige näher bezeichnete Arthritis: Oberarm |
| M12.34 | Palindromer Rheumatismus: Hand | M13.83 | Sonstige näher bezeichnete Arthritis: Unterarm |
| M12.35 | Palindromer Rheumatismus: Beckenregion und Oberschenkel | M13.84 | Sonstige näher bezeichnete Arthritis: Hand |
| M12.36 | Palindromer Rheumatismus: Unterschenkel | M13.85 | Sonstige näher bezeichnete Arthritis: Beckenregion und Oberschenkel |
| M12.37 | Palindromer Rheumatismus: Knöchel und Fuß | M13.86 | Sonstige näher bezeichnete Arthritis: Unterschenkel |
| M12.38 | Palindromer Rheumatismus: Sonstige | M13.87 | Sonstige näher bezeichnete Arthritis: Knöchel und Fuß |
| M12.39 | Palindromer Rheumatismus: Nicht näher bezeichnete Lokalisation | M13.88 | Sonstige näher bezeichnete Arthritis: Sonstige |
| M12.40 | Hydrops intermittens: Mehrere Lokalisationen | M13.89 | Sonstige näher bezeichnete Arthritis: Nicht näher bezeichnete Lokalisation |
| M12.41 | Hydrops intermittens: Schulterregion | M13.90 | Arthritis, nicht näher bezeichnet: Mehrere Lokalisationen |
| M12.42 | Hydrops intermittens: Oberarm | M13.91 | Arthritis, nicht näher bezeichnet: Schulterregion |
| M12.43 | Hydrops intermittens: Unterarm | M13.92 | Arthritis, nicht näher bezeichnet: Oberarm |
| M12.44 | Hydrops intermittens: Hand | M13.93 | Arthritis, nicht näher bezeichnet: Unterarm |
| M12.45 | Hydrops intermittens: Beckenregion und Oberschenkel | M13.94 | Arthritis, nicht näher bezeichnet: Hand |
| M12.46 | Hydrops intermittens: Unterschenkel | M13.95 | Arthritis, nicht näher bezeichnet: Beckenregion und Oberschenkel |
| M12.47 | Hydrops intermittens: Knöchel und Fuß | M13.96 | Arthritis, nicht näher bezeichnet: Unterschenkel |
| M12.48 | Hydrops intermittens: Sonstige | M13.97 | Arthritis, nicht näher bezeichnet: Knöchel und Fuß |
| M12.49 | Hydrops intermittens: Nicht näher bezeichnete Lokalisation | M13.98 | Arthritis, nicht näher bezeichnet: Sonstige |
| M12.50 | Traumatische Arthropathie: Mehrere Lokalisationen | M13.99 | Arthritis, nicht näher bezeichnet: Nicht näher bezeichnete Lokalisation |
| M12.51 | Traumatische Arthropathie: Schulterregion | M15.0 | Primäre generalisierte (Osteo-) Arthrose |
| M12.52 | Traumatische Arthropathie: Oberarm | M15.1 | Heberden-Knoten (mit Arthropathie) |
| M12.53 | Traumatische Arthropathie: Unterarm | M15.2 | Bouchard-Knoten (mit Arthropathie) |
| M12.54 | Traumatische Arthropathie: Hand | M15.3 | Sekundäre multiple Arthrose |
| M12.55 | Traumatische Arthropathie: Beckenregion und Oberschenkel | M15.4 | Erosive (Osteo-) Arthrose |
| M12.56 | Traumatische Arthropathie: Unterschenkel | M15.8 | Sonstige Polyarthrose |
| M12.57 | Traumatische Arthropathie: Knöchel und Fuß | M15.9 | Polyarthrose, nicht näher bezeichnet |
| M12.58 | Traumatische Arthropathie: Sonstige | M16.0 | Primäre Koxarthrose, beidseitig |
| M12.59 | Traumatische Arthropathie: Nicht näher bezeichnete Lokalisation | M16.1 | Sonstige primäre Koxarthrose |
| M12.80 | Sonstige näher bezeichnete Arthropathien, anderenorts nicht klassifiziert: Mehrere Lokalisationen | M16.2 | Koxarthrose als Folge einer Dysplasie, beidseitig |
| M12.81 | Sonstige näher bezeichnete Arthropathien, anderenorts nicht klassifiziert: Schulterregion | M16.3 | Sonstige dysplastische Koxarthrose |
| M12.82 | Sonstige näher bezeichnete Arthropathien, anderenorts nicht klassifiziert: Oberarm | M16.4 | Posttraumatische Koxarthrose, beidseitig |
| M12.83 | Sonstige näher bezeichnete Arthropathien, anderenorts nicht klassifiziert: Unterarm | M16.5 | Sonstige posttraumatische Koxarthrose |
| M12.84 | Sonstige näher bezeichnete Arthropathien, anderenorts nicht klassifiziert: Hand | M16.6 | Sonstige sekundäre Koxarthrose, beidseitig |
| M12.85 | Sonstige näher bezeichnete Arthropathien, anderenorts nicht klassifiziert: Beckenregion und Oberschenkel | M16.7 | Sonstige sekundäre Koxarthrose |
| M12.86 | Sonstige näher bezeichnete Arthropathien, anderenorts nicht klassifiziert: Unterschenkel | M16.9 | Koxarthrose, nicht näher bezeichnet |
| M12.87 | Sonstige näher bezeichnete Arthropathien, anderenorts nicht klassifiziert: Knöchel und Fuß | M17.0 | Primäre Gonarthrose, beidseitig |
| M12.88 | Sonstige näher bezeichnete Arthropathien, anderenorts nicht klassifiziert: Sonstige | M17.1 | Sonstige primäre Gonarthrose |
| M12.89 | Sonstige näher bezeichnete Arthropathien, anderenorts nicht klassifiziert: Nicht näher bezeichnete Lokalisation | M17.2 | Posttraumatische Gonarthrose, beidseitig |
| | | M17.3 | Sonstige posttraumatische Gonarthrose |
| | | M17.4 | Sonstige sekundäre Gonarthrose, beidseitig |
| | | M17.5 | Sonstige sekundäre Gonarthrose |
| | | M17.9 | Gonarthrose, nicht näher bezeichnet |
| | | M18.0 | Primäre Rhizarthrose, beidseitig |
| | | M18.1 | Sonstige primäre Rhizarthrose |
| | | M18.2 | Posttraumatische Rhizarthrose, beidseitig |
| | | M18.3 | Sonstige posttraumatische Rhizarthrose |

| | | | |
|--------|---|--------|---|
| M18.4 | Sonstige sekundäre Rhizarthrose, beidseitig | M21.01 | Valgusdeformität, anderenorts nicht klassifiziert: Schulterregion |
| M18.5 | Sonstige sekundäre Rhizarthrose | | |
| M18.9 | Rhizarthrose, nicht näher bezeichnet | M21.02 | Valgusdeformität, anderenorts nicht klassifiziert: Oberarm |
| M19.01 | Primäre Arthrose sonstiger Gelenke: Schulterregion | M21.03 | Valgusdeformität, anderenorts nicht klassifiziert: Unterarm |
| M19.02 | Primäre Arthrose sonstiger Gelenke: Oberarm | | |
| M19.03 | Primäre Arthrose sonstiger Gelenke: Unterarm | M21.04 | Valgusdeformität, anderenorts nicht klassifiziert: Hand |
| M19.04 | Primäre Arthrose sonstiger Gelenke: Hand | | |
| M19.05 | Primäre Arthrose sonstiger Gelenke: Beckenregion und Oberschenkel | M21.05 | Valgusdeformität, anderenorts nicht klassifiziert: Beckenregion und Oberschenkel |
| M19.07 | Primäre Arthrose sonstiger Gelenke: Knöchel und Fuß | M21.06 | Valgusdeformität, anderenorts nicht klassifiziert: Unterschenkel |
| M19.08 | Primäre Arthrose sonstiger Gelenke: Sonstige | M21.07 | Valgusdeformität, anderenorts nicht klassifiziert: Knöchel und Fuß |
| M19.09 | Primäre Arthrose sonstiger Gelenke: Nicht näher bezeichnete Lokalisation | | |
| M19.11 | Posttraumatische Arthrose sonstiger Gelenke: Schulterregion | M21.08 | Valgusdeformität, anderenorts nicht klassifiziert: Sonstige |
| M19.12 | Posttraumatische Arthrose sonstiger Gelenke: Oberarm | M21.09 | Valgusdeformität, anderenorts nicht klassifiziert: Nicht näher bezeichnete Lokalisation |
| M19.13 | Posttraumatische Arthrose sonstiger Gelenke: Unterarm | M21.10 | Varusdeformität, anderenorts nicht klassifiziert: Mehrere Lokalisationen |
| M19.14 | Posttraumatische Arthrose sonstiger Gelenke: Hand | M21.11 | Varusdeformität, anderenorts nicht klassifiziert: Schulterregion |
| M19.15 | Posttraumatische Arthrose sonstiger Gelenke: Beckenregion und Oberschenkel | M21.12 | Varusdeformität, anderenorts nicht klassifiziert: Oberarm |
| M19.17 | Posttraumatische Arthrose sonstiger Gelenke: Knöchel und Fuß | M21.13 | Varusdeformität, anderenorts nicht klassifiziert: Unterarm |
| M19.18 | Posttraumatische Arthrose sonstiger Gelenke: Sonstige | | |
| M19.19 | Posttraumatische Arthrose sonstiger Gelenke: Nicht näher bezeichnete Lokalisation | M21.14 | Varusdeformität, anderenorts nicht klassifiziert: Hand |
| M19.21 | Sonstige sekundäre Arthrose: Schulterregion | M21.15 | Varusdeformität, anderenorts nicht klassifiziert: Beckenregion und Oberschenkel |
| M19.22 | Sonstige sekundäre Arthrose: Oberarm | | |
| M19.23 | Sonstige sekundäre Arthrose: Unterarm | M21.16 | Varusdeformität, anderenorts nicht klassifiziert: Unterschenkel |
| M19.24 | Sonstige sekundäre Arthrose: Hand | M21.17 | Varusdeformität, anderenorts nicht klassifiziert: Knöchel und Fuß |
| M19.25 | Sonstige sekundäre Arthrose: Beckenregion und Oberschenkel | M21.18 | Varusdeformität, anderenorts nicht klassifiziert: Sonstige |
| M19.27 | Sonstige sekundäre Arthrose: Knöchel und Fuß | | |
| M19.28 | Sonstige sekundäre Arthrose: Sonstige | M21.19 | Varusdeformität, anderenorts nicht klassifiziert: Nicht näher bezeichnete Lokalisation |
| M19.29 | Sonstige sekundäre Arthrose: Nicht näher bezeichnete Lokalisation | | |
| M19.81 | Sonstige näher bezeichnete Arthrose: Schulterregion | M21.20 | Flexionsdeformität: Mehrere Lokalisationen |
| M19.82 | Sonstige näher bezeichnete Arthrose: Oberarm | M21.21 | Flexionsdeformität: Schulterregion |
| M19.83 | Sonstige näher bezeichnete Arthrose: Unterarm | M21.22 | Flexionsdeformität: Oberarm |
| M19.84 | Sonstige näher bezeichnete Arthrose: Hand | M21.23 | Flexionsdeformität: Unterarm |
| M19.85 | Sonstige näher bezeichnete Arthrose: Beckenregion und Oberschenkel | M21.24 | Flexionsdeformität: Hand |
| | | M21.25 | Flexionsdeformität: Beckenregion und Oberschenkel |
| M19.87 | Sonstige näher bezeichnete Arthrose: Knöchel und Fuß | M21.26 | Flexionsdeformität: Unterschenkel |
| M19.88 | Sonstige näher bezeichnete Arthrose: Sonstige | M21.27 | Flexionsdeformität: Knöchel und Fuß |
| M19.89 | Sonstige näher bezeichnete Arthrose: Nicht näher bezeichnete Lokalisation | M21.28 | Flexionsdeformität: Sonstige |
| | | M21.29 | Flexionsdeformität: Nicht näher bezeichnete Lokalisation |
| M19.91 | Arthrose, nicht näher bezeichnet: Schulterregion | M21.30 | Fallhand oder Hängefuß (erworben): Mehrere Lokalisationen |
| M19.92 | Arthrose, nicht näher bezeichnet: Oberarm | | |
| M19.93 | Arthrose, nicht näher bezeichnet: Unterarm | M21.37 | Fallhand oder Hängefuß (erworben): Knöchel und Fuß |
| M19.94 | Arthrose, nicht näher bezeichnet: Hand | | |
| M19.95 | Arthrose, nicht näher bezeichnet: Beckenregion und Oberschenkel | M21.4 | Plattfuß [Pes planus] (erworben) |
| | | M21.57 | Erworbene Klauenhand, Klumphand, erworbener Klauenfuß und Klumpfuß: Knöchel und Fuß |
| M19.97 | Arthrose, nicht näher bezeichnet: Knöchel und Fuß | M21.60 | Erworbener Hohlfuß [Pes cavus] |
| M19.98 | Arthrose, nicht näher bezeichnet: Sonstige | M21.61 | Erworbener Knick-Plattfuß [Pes planovalgus] |
| M19.99 | Arthrose, nicht näher bezeichnet: Nicht näher bezeichnete Lokalisation | M21.62 | Erworbener Spitzfuß [Pes equinus] |
| | | M21.63 | Erworbener Spreizfuß |
| M20.0 | Deformität eines oder mehrerer Finger | M21.68 | Sonstige erworbene Deformitäten des Knöchels und des Fußes |
| M20.1 | Hallux valgus (erworben) | | |
| M20.2 | Hallux rigidus | M21.70 | Unterschiedliche Extremitätenlänge (erworben): Mehrere Lokalisationen |
| M20.3 | Sonstige Deformität der Großzehe (erworben) | | |
| M20.4 | Sonstige Hammerzehe(n) (erworben) | M21.71 | Unterschiedliche Extremitätenlänge (erworben): Schulterregion |
| M20.5 | Sonstige Deformitäten der Zehe(n) (erworben) | | |
| M20.6 | Erworbene Deformität der Zehe(n), nicht näher bezeichnet | M21.72 | Unterschiedliche Extremitätenlänge (erworben): Oberarm |
| M21.00 | Valgusdeformität, anderenorts nicht klassifiziert: Mehrere Lokalisationen | M21.73 | Unterschiedliche Extremitätenlänge (erworben): Unterarm |

| | | | |
|--------|--|--------|--|
| M21.74 | Unterschiedliche Extremitätenlänge (erworben): Hand | M42.01 | Juvenile Osteochondrose der Wirbelsäule: Okzipito-Atlanto-Axialbereich |
| M21.75 | Unterschiedliche Extremitätenlänge (erworben): Beckenregion und Oberschenkel | M42.02 | Juvenile Osteochondrose der Wirbelsäule: Zervikalbereich |
| M21.76 | Unterschiedliche Extremitätenlänge (erworben): Unterschenkel | M42.03 | Juvenile Osteochondrose der Wirbelsäule: Zervikothorakalbereich |
| M21.77 | Unterschiedliche Extremitätenlänge (erworben): Knöchel und Fuß | M42.04 | Juvenile Osteochondrose der Wirbelsäule: Thorakalbereich |
| M21.79 | Unterschiedliche Extremitätenlänge (erworben): Nicht näher bezeichnete Lokalisation | M42.05 | Juvenile Osteochondrose der Wirbelsäule: Thorakolumbalbereich |
| M21.80 | Sonstige näher bezeichnete erworbene Deformitäten der Extremitäten: Mehrere Lokalisationen | M42.06 | Juvenile Osteochondrose der Wirbelsäule: Lumbalbereich |
| M21.81 | Sonstige näher bezeichnete erworbene Deformitäten der Extremitäten: Schulterregion | M42.07 | Juvenile Osteochondrose der Wirbelsäule: Lumbosakralbereich |
| M21.82 | Sonstige näher bezeichnete erworbene Deformitäten der Extremitäten: Oberarm | M42.08 | Juvenile Osteochondrose der Wirbelsäule: Sakral- und Sakrokokzygealbereich |
| M21.83 | Sonstige näher bezeichnete erworbene Deformitäten der Extremitäten: Unterarm | M42.09 | Juvenile Osteochondrose der Wirbelsäule: Nicht näher bezeichnete Lokalisation |
| M21.84 | Sonstige näher bezeichnete erworbene Deformitäten der Extremitäten: Hand | M42.10 | Osteochondrose der Wirbelsäule beim Erwachsenen: Mehrere Lokalisationen der Wirbelsäule |
| M21.85 | Sonstige näher bezeichnete erworbene Deformitäten der Extremitäten: Beckenregion und Oberschenkel | M42.11 | Osteochondrose der Wirbelsäule beim Erwachsenen: Okzipito-Atlanto-Axialbereich |
| M21.86 | Sonstige näher bezeichnete erworbene Deformitäten der Extremitäten: Unterschenkel | M42.12 | Osteochondrose der Wirbelsäule beim Erwachsenen: Zervikalbereich |
| M21.89 | Sonstige näher bezeichnete erworbene Deformitäten der Extremitäten: Nicht näher bezeichnete Lokalisation | M42.13 | Osteochondrose der Wirbelsäule beim Erwachsenen: Zervikothorakalbereich |
| M21.90 | Erworbene Deformität einer Extremität, nicht näher bezeichnet: Mehrere Lokalisationen | M42.14 | Osteochondrose der Wirbelsäule beim Erwachsenen: Thorakalbereich |
| M21.91 | Erworbene Deformität einer Extremität, nicht näher bezeichnet: Schulterregion | M42.15 | Osteochondrose der Wirbelsäule beim Erwachsenen: Thorakolumbalbereich |
| M21.92 | Erworbene Deformität einer Extremität, nicht näher bezeichnet: Oberarm | M42.16 | Osteochondrose der Wirbelsäule beim Erwachsenen: Lumbalbereich |
| M21.93 | Erworbene Deformität einer Extremität, nicht näher bezeichnet: Unterarm | M42.17 | Osteochondrose der Wirbelsäule beim Erwachsenen: Lumbosakralbereich |
| M21.94 | Erworbene Deformität einer Extremität, nicht näher bezeichnet: Hand | M42.18 | Osteochondrose der Wirbelsäule beim Erwachsenen: Sakral- und Sakrokokzygealbereich |
| M21.95 | Erworbene Deformität einer Extremität, nicht näher bezeichnet: Beckenregion und Oberschenkel | M42.19 | Osteochondrose der Wirbelsäule beim Erwachsenen: Nicht näher bezeichnete Lokalisation |
| M21.96 | Erworbene Deformität einer Extremität, nicht näher bezeichnet: Unterschenkel | M42.90 | Osteochondrose der Wirbelsäule, nicht näher bezeichnet: Mehrere Lokalisationen der Wirbelsäule |
| M21.97 | Erworbene Deformität einer Extremität, nicht näher bezeichnet: Knöchel und Fuß | M42.91 | Osteochondrose der Wirbelsäule, nicht näher bezeichnet: Okzipito-Atlanto-Axialbereich |
| M21.99 | Erworbene Deformität einer Extremität, nicht näher bezeichnet: Nicht näher bezeichnete Lokalisation | M42.92 | Osteochondrose der Wirbelsäule, nicht näher bezeichnet: Zervikalbereich |
| M24.60 | Ankylose eines Gelenkes: Mehrere Lokalisationen | M42.93 | Osteochondrose der Wirbelsäule, nicht näher bezeichnet: Zervikothorakalbereich |
| M24.61 | Ankylose eines Gelenkes: Schulterregion | M42.94 | Osteochondrose der Wirbelsäule, nicht näher bezeichnet: Thorakalbereich |
| M24.62 | Ankylose eines Gelenkes: Oberarm | M42.95 | Osteochondrose der Wirbelsäule, nicht näher bezeichnet: Thorakolumbalbereich |
| M24.63 | Ankylose eines Gelenkes: Unterarm | M42.96 | Osteochondrose der Wirbelsäule, nicht näher bezeichnet: Lumbalbereich |
| M24.64 | Ankylose eines Gelenkes: Hand | M42.97 | Osteochondrose der Wirbelsäule, nicht näher bezeichnet: Lumbosakralbereich |
| M24.65 | Ankylose eines Gelenkes: Beckenregion und Oberschenkel | M42.98 | Osteochondrose der Wirbelsäule, nicht näher bezeichnet: Sakral- und Sakrokokzygealbereich |
| M24.66 | Ankylose eines Gelenkes: Unterschenkel | M42.99 | Osteochondrose der Wirbelsäule, nicht näher bezeichnet: Nicht näher bezeichnete Lokalisation |
| M24.67 | Ankylose eines Gelenkes: Knöchel und Fuß | M80.00 | Postmenopausale Osteoporose mit pathologischer Fraktur: Mehrere Lokalisationen |
| M24.68 | Ankylose eines Gelenkes: Sonstige | M80.01 | Postmenopausale Osteoporose mit pathologischer Fraktur: Schulterregion |
| M24.69 | Ankylose eines Gelenkes: Nicht näher bezeichnete Lokalisation | M80.02 | Postmenopausale Osteoporose mit pathologischer Fraktur: Oberarm |
| M25.00 | Hämarthros: Mehrere Lokalisationen | M80.03 | Postmenopausale Osteoporose mit pathologischer Fraktur: Unterarm |
| M25.01 | Hämarthros: Schulterregion | M80.04 | Postmenopausale Osteoporose mit pathologischer Fraktur: Hand |
| M25.02 | Hämarthros: Oberarm | M80.05 | Postmenopausale Osteoporose mit pathologischer Fraktur: Beckenregion und Oberschenkel |
| M25.03 | Hämarthros: Unterarm | | |
| M25.04 | Hämarthros: Hand | | |
| M25.05 | Hämarthros: Beckenregion und Oberschenkel | | |
| M25.06 | Hämarthros: Unterschenkel | | |
| M25.07 | Hämarthros: Knöchel und Fuß | | |
| M25.08 | Hämarthros: Sonstige | | |
| M25.09 | Hämarthros: Nicht näher bezeichnete Lokalisation | | |
| M42.00 | Juvenile Osteochondrose der Wirbelsäule: Mehrere Lokalisationen der Wirbelsäule | | |

| | | | |
|--------|---|--------|--|
| M80.06 | Postmenopausale Osteoporose mit pathologischer Fraktur: Unterschenkel | M80.38 | Osteoporose mit pathologischer Fraktur infolge Malabsorption nach chirurgischem Eingriff: Sonstige |
| M80.07 | Postmenopausale Osteoporose mit pathologischer Fraktur: Knöchel und Fuß | M80.39 | Osteoporose mit pathologischer Fraktur infolge Malabsorption nach chirurgischem Eingriff: Nicht näher bezeichnete Lokalisation |
| M80.08 | Postmenopausale Osteoporose mit pathologischer Fraktur: Sonstige | M80.40 | Arzneimittelinduzierte Osteoporose mit pathologischer Fraktur: Mehrere Lokalisationen |
| M80.09 | Postmenopausale Osteoporose mit pathologischer Fraktur: Nicht näher bezeichnete Lokalisation | M80.41 | Arzneimittelinduzierte Osteoporose mit pathologischer Fraktur: Schulterregion |
| M80.10 | Osteoporose mit pathologischer Fraktur nach Ovariectomie: Mehrere Lokalisationen | M80.42 | Arzneimittelinduzierte Osteoporose mit pathologischer Fraktur: Oberarm |
| M80.11 | Osteoporose mit pathologischer Fraktur nach Ovariectomie: Schulterregion | M80.43 | Arzneimittelinduzierte Osteoporose mit pathologischer Fraktur: Unterarm |
| M80.12 | Osteoporose mit pathologischer Fraktur nach Ovariectomie: Oberarm | M80.44 | Arzneimittelinduzierte Osteoporose mit pathologischer Fraktur: Hand |
| M80.13 | Osteoporose mit pathologischer Fraktur nach Ovariectomie: Unterarm | M80.45 | Arzneimittelinduzierte Osteoporose mit pathologischer Fraktur: Beckenregion und Oberschenkel |
| M80.14 | Osteoporose mit pathologischer Fraktur nach Ovariectomie: Hand | M80.46 | Arzneimittelinduzierte Osteoporose mit pathologischer Fraktur: Unterschenkel |
| M80.15 | Osteoporose mit pathologischer Fraktur nach Ovariectomie: Beckenregion und Oberschenkel | M80.47 | Arzneimittelinduzierte Osteoporose mit pathologischer Fraktur: Knöchel und Fuß |
| M80.16 | Osteoporose mit pathologischer Fraktur nach Ovariectomie: Unterschenkel | M80.48 | Arzneimittelinduzierte Osteoporose mit pathologischer Fraktur: Sonstige |
| M80.17 | Osteoporose mit pathologischer Fraktur nach Ovariectomie: Knöchel und Fuß | M80.49 | Arzneimittelinduzierte Osteoporose mit pathologischer Fraktur: Nicht näher bezeichnete Lokalisation |
| M80.18 | Osteoporose mit pathologischer Fraktur nach Ovariectomie: Sonstige | M80.50 | Idiopathische Osteoporose mit pathologischer Fraktur: Mehrere Lokalisationen |
| M80.19 | Osteoporose mit pathologischer Fraktur nach Ovariectomie: Nicht näher bezeichnete Lokalisation | M80.51 | Idiopathische Osteoporose mit pathologischer Fraktur: Schulterregion |
| M80.20 | Inaktivitätsosteoporose mit pathologischer Fraktur: Mehrere Lokalisationen | M80.52 | Idiopathische Osteoporose mit pathologischer Fraktur: Oberarm |
| M80.21 | Inaktivitätsosteoporose mit pathologischer Fraktur: Schulterregion | M80.53 | Idiopathische Osteoporose mit pathologischer Fraktur: Unterarm |
| M80.22 | Inaktivitätsosteoporose mit pathologischer Fraktur: Oberarm | M80.54 | Idiopathische Osteoporose mit pathologischer Fraktur: Hand |
| M80.23 | Inaktivitätsosteoporose mit pathologischer Fraktur: Unterarm | M80.55 | Idiopathische Osteoporose mit pathologischer Fraktur: Beckenregion und Oberschenkel |
| M80.24 | Inaktivitätsosteoporose mit pathologischer Fraktur: Hand | M80.56 | Idiopathische Osteoporose mit pathologischer Fraktur: Unterschenkel |
| M80.25 | Inaktivitätsosteoporose mit pathologischer Fraktur: Beckenregion und Oberschenkel | M80.57 | Idiopathische Osteoporose mit pathologischer Fraktur: Knöchel und Fuß |
| M80.26 | Inaktivitätsosteoporose mit pathologischer Fraktur: Unterschenkel | M80.58 | Idiopathische Osteoporose mit pathologischer Fraktur: Sonstige |
| M80.27 | Inaktivitätsosteoporose mit pathologischer Fraktur: Knöchel und Fuß | M80.59 | Idiopathische Osteoporose mit pathologischer Fraktur: Nicht näher bezeichnete Lokalisation |
| M80.28 | Inaktivitätsosteoporose mit pathologischer Fraktur: Sonstige | M80.80 | Sonstige Osteoporose mit pathologischer Fraktur: Mehrere Lokalisationen |
| M80.29 | Inaktivitätsosteoporose mit pathologischer Fraktur: Nicht näher bezeichnete Lokalisation | M80.81 | Sonstige Osteoporose mit pathologischer Fraktur: Schulterregion |
| M80.30 | Osteoporose mit pathologischer Fraktur infolge Malabsorption nach chirurgischem Eingriff: Mehrere Lokalisationen | M80.82 | Sonstige Osteoporose mit pathologischer Fraktur: Oberarm |
| M80.31 | Osteoporose mit pathologischer Fraktur infolge Malabsorption nach chirurgischem Eingriff: Schulterregion | M80.83 | Sonstige Osteoporose mit pathologischer Fraktur: Unterarm |
| M80.32 | Osteoporose mit pathologischer Fraktur infolge Malabsorption nach chirurgischem Eingriff: Oberarm | M80.84 | Sonstige Osteoporose mit pathologischer Fraktur: Hand |
| M80.33 | Osteoporose mit pathologischer Fraktur infolge Malabsorption nach chirurgischem Eingriff: Unterarm | M80.85 | Sonstige Osteoporose mit pathologischer Fraktur: Beckenregion und Oberschenkel |
| M80.34 | Osteoporose mit pathologischer Fraktur infolge Malabsorption nach chirurgischem Eingriff: Hand | M80.86 | Sonstige Osteoporose mit pathologischer Fraktur: Unterschenkel |
| M80.35 | Osteoporose mit pathologischer Fraktur infolge Malabsorption nach chirurgischem Eingriff: Beckenregion und Oberschenkel | M80.87 | Sonstige Osteoporose mit pathologischer Fraktur: Knöchel und Fuß |
| M80.36 | Osteoporose mit pathologischer Fraktur infolge Malabsorption nach chirurgischem Eingriff: Unterschenkel | M80.88 | Sonstige Osteoporose mit pathologischer Fraktur: Sonstige |
| M80.37 | Osteoporose mit pathologischer Fraktur infolge Malabsorption nach chirurgischem Eingriff: Knöchel und Fuß | M80.89 | Sonstige Osteoporose mit pathologischer Fraktur: Nicht näher bezeichnete Lokalisation |
| | | M80.90 | Nicht näher bezeichnete Osteoporose mit pathologischer Fraktur: Mehrere Lokalisationen |
| | | M80.91 | Nicht näher bezeichnete Osteoporose mit pathologischer Fraktur: Schulterregion |

| | | | |
|--------|--|--------|---|
| M80.92 | Nicht näher bezeichnete Osteoporose mit pathologischer Fraktur: Oberarm | M81.37 | Osteoporose infolge Malabsorption nach chirurgischem Eingriff: Knöchel und Fuß |
| M80.93 | Nicht näher bezeichnete Osteoporose mit pathologischer Fraktur: Unterarm | M81.38 | Osteoporose infolge Malabsorption nach chirurgischem Eingriff: Sonstige |
| M80.94 | Nicht näher bezeichnete Osteoporose mit pathologischer Fraktur: Hand | M81.39 | Osteoporose infolge Malabsorption nach chirurgischem Eingriff: Nicht näher bezeichnete Lokalisation |
| M80.95 | Nicht näher bezeichnete Osteoporose mit pathologischer Fraktur: Beckenregion und Oberschenkel | M81.40 | Arzneimittelinduzierte Osteoporose: Mehrere Lokalisationen |
| M80.96 | Nicht näher bezeichnete Osteoporose mit pathologischer Fraktur: Unterschenkel | M81.41 | Arzneimittelinduzierte Osteoporose: Schulterregion |
| M80.97 | Nicht näher bezeichnete Osteoporose mit pathologischer Fraktur: Knöchel und Fuß | M81.42 | Arzneimittelinduzierte Osteoporose: Oberarm |
| M80.98 | Nicht näher bezeichnete Osteoporose mit pathologischer Fraktur: Sonstige | M81.43 | Arzneimittelinduzierte Osteoporose: Unterarm |
| M80.99 | Nicht näher bezeichnete Osteoporose mit pathologischer Fraktur: Nicht näher bezeichnete Lokalisation | M81.44 | Arzneimittelinduzierte Osteoporose: Hand |
| M81.00 | Postmenopausale Osteoporose: Mehrere Lokalisationen | M81.45 | Arzneimittelinduzierte Osteoporose: Beckenregion und Oberschenkel |
| M81.01 | Postmenopausale Osteoporose: Schulterregion | M81.46 | Arzneimittelinduzierte Osteoporose: Unterschenkel |
| M81.02 | Postmenopausale Osteoporose: Oberarm | M81.47 | Arzneimittelinduzierte Osteoporose: Knöchel und Fuß |
| M81.03 | Postmenopausale Osteoporose: Unterarm | M81.48 | Arzneimittelinduzierte Osteoporose: Sonstige |
| M81.04 | Postmenopausale Osteoporose: Hand | M81.49 | Arzneimittelinduzierte Osteoporose: Nicht näher bezeichnete Lokalisation |
| M81.05 | Postmenopausale Osteoporose: Beckenregion und Oberschenkel | M81.50 | Idiopathische Osteoporose: Mehrere Lokalisationen |
| M81.06 | Postmenopausale Osteoporose: Unterschenkel | M81.51 | Idiopathische Osteoporose: Schulterregion |
| M81.07 | Postmenopausale Osteoporose: Knöchel und Fuß | M81.52 | Idiopathische Osteoporose: Oberarm |
| M81.08 | Postmenopausale Osteoporose: Sonstige | M81.53 | Idiopathische Osteoporose: Unterarm |
| M81.09 | Postmenopausale Osteoporose: Nicht näher bezeichnete Lokalisation | M81.54 | Idiopathische Osteoporose: Hand |
| M81.10 | Osteoporose nach Ovariectomie: Mehrere Lokalisationen | M81.55 | Idiopathische Osteoporose: Beckenregion und Oberschenkel |
| M81.11 | Osteoporose nach Ovariectomie: Schulterregion | M81.56 | Idiopathische Osteoporose: Unterschenkel |
| M81.12 | Osteoporose nach Ovariectomie: Oberarm | M81.57 | Idiopathische Osteoporose: Knöchel und Fuß |
| M81.13 | Osteoporose nach Ovariectomie: Unterarm | M81.58 | Idiopathische Osteoporose: Sonstige |
| M81.14 | Osteoporose nach Ovariectomie: Hand | M81.59 | Idiopathische Osteoporose: Nicht näher bezeichnete Lokalisation |
| M81.15 | Osteoporose nach Ovariectomie: Beckenregion und Oberschenkel | M81.60 | Lokalisierte Osteoporose [Lequesne]: Mehrere Lokalisationen |
| M81.16 | Osteoporose nach Ovariectomie: Unterschenkel | M81.65 | Lokalisierte Osteoporose [Lequesne]: Beckenregion und Oberschenkel |
| M81.17 | Osteoporose nach Ovariectomie: Knöchel und Fuß | M81.66 | Lokalisierte Osteoporose [Lequesne]: Unterschenkel |
| M81.18 | Osteoporose nach Ovariectomie: Sonstige | M81.67 | Lokalisierte Osteoporose [Lequesne]: Knöchel und Fuß |
| M81.19 | Osteoporose nach Ovariectomie: Nicht näher bezeichnete Lokalisation | M81.69 | Lokalisierte Osteoporose [Lequesne]: Nicht näher bezeichnete Lokalisation |
| M81.20 | Inaktivitätsosteoporose: Mehrere Lokalisationen | M81.80 | Sonstige Osteoporose: Mehrere Lokalisationen |
| M81.21 | Inaktivitätsosteoporose: Schulterregion | M81.81 | Sonstige Osteoporose: Schulterregion |
| M81.22 | Inaktivitätsosteoporose: Oberarm | M81.82 | Sonstige Osteoporose: Oberarm |
| M81.23 | Inaktivitätsosteoporose: Unterarm | M81.83 | Sonstige Osteoporose: Unterarm |
| M81.24 | Inaktivitätsosteoporose: Hand | M81.84 | Sonstige Osteoporose: Hand |
| M81.25 | Inaktivitätsosteoporose: Beckenregion und Oberschenkel | M81.85 | Sonstige Osteoporose: Beckenregion und Oberschenkel |
| M81.26 | Inaktivitätsosteoporose: Unterschenkel | M81.86 | Sonstige Osteoporose: Unterschenkel |
| M81.27 | Inaktivitätsosteoporose: Knöchel und Fuß | M81.87 | Sonstige Osteoporose: Knöchel und Fuß |
| M81.28 | Inaktivitätsosteoporose: Sonstige | M81.88 | Sonstige Osteoporose: Sonstige |
| M81.29 | Inaktivitätsosteoporose: Nicht näher bezeichnete Lokalisation | M81.89 | Sonstige Osteoporose: Nicht näher bezeichnete Lokalisation |
| M81.30 | Osteoporose infolge Malabsorption nach chirurgischem Eingriff: Mehrere Lokalisationen | M81.90 | Osteoporose, nicht näher bezeichnet: Mehrere Lokalisationen |
| M81.31 | Osteoporose infolge Malabsorption nach chirurgischem Eingriff: Schulterregion | M81.91 | Osteoporose, nicht näher bezeichnet: Schulterregion |
| M81.32 | Osteoporose infolge Malabsorption nach chirurgischem Eingriff: Oberarm | M81.92 | Osteoporose, nicht näher bezeichnet: Oberarm |
| M81.33 | Osteoporose infolge Malabsorption nach chirurgischem Eingriff: Unterarm | M81.93 | Osteoporose, nicht näher bezeichnet: Unterarm |
| M81.34 | Osteoporose infolge Malabsorption nach chirurgischem Eingriff: Hand | M81.94 | Osteoporose, nicht näher bezeichnet: Hand |
| M81.35 | Osteoporose infolge Malabsorption nach chirurgischem Eingriff: Beckenregion und Oberschenkel | M81.95 | Osteoporose, nicht näher bezeichnet: Beckenregion und Oberschenkel |
| M81.36 | Osteoporose infolge Malabsorption nach chirurgischem Eingriff: Unterschenkel | M81.96 | Osteoporose, nicht näher bezeichnet: Unterschenkel |
| | | M81.97 | Osteoporose, nicht näher bezeichnet: Knöchel und Fuß |
| | | M81.98 | Osteoporose, nicht näher bezeichnet: Sonstige |
| | | M81.99 | Osteoporose, nicht näher bezeichnet: Nicht näher bezeichnete Lokalisation |
| | | M83.00 | Osteomalazie im Wochenbett: Mehrere Lokalisationen |
| | | M83.01 | Osteomalazie im Wochenbett: Schulterregion |

| | | | |
|--------|---|--------|--|
| M83.02 | Osteomalazie im Wochenbett: Oberarm | M83.47 | Aluminiumosteopathie: Knöchel und Fuß |
| M83.03 | Osteomalazie im Wochenbett: Unterarm | M83.48 | Aluminiumosteopathie: Sonstige |
| M83.04 | Osteomalazie im Wochenbett: Hand | M83.49 | Aluminiumosteopathie: Nicht näher bezeichnete Lokalisation |
| M83.05 | Osteomalazie im Wochenbett: Beckenregion und Oberschenkel | M83.50 | Sonstige arzneimittelinduzierte Osteomalazie bei Erwachsenen: Mehrere Lokalisationen |
| M83.06 | Osteomalazie im Wochenbett: Unterschenkel | M83.51 | Sonstige arzneimittelinduzierte Osteomalazie bei Erwachsenen: Schulterregion |
| M83.07 | Osteomalazie im Wochenbett: Knöchel und Fuß | M83.52 | Sonstige arzneimittelinduzierte Osteomalazie bei Erwachsenen: Oberarm |
| M83.08 | Osteomalazie im Wochenbett: Sonstige | M83.53 | Sonstige arzneimittelinduzierte Osteomalazie bei Erwachsenen: Unterarm |
| M83.09 | Osteomalazie im Wochenbett: Nicht näher bezeichnete Lokalisation | M83.54 | Sonstige arzneimittelinduzierte Osteomalazie bei Erwachsenen: Hand |
| M83.10 | Senile Osteomalazie: Mehrere Lokalisationen | M83.55 | Sonstige arzneimittelinduzierte Osteomalazie bei Erwachsenen: Beckenregion und Oberschenkel |
| M83.11 | Senile Osteomalazie: Schulterregion | M83.56 | Sonstige arzneimittelinduzierte Osteomalazie bei Erwachsenen: Unterschenkel |
| M83.12 | Senile Osteomalazie: Oberarm | M83.57 | Sonstige arzneimittelinduzierte Osteomalazie bei Erwachsenen: Knöchel und Fuß |
| M83.13 | Senile Osteomalazie: Unterarm | M83.58 | Sonstige arzneimittelinduzierte Osteomalazie bei Erwachsenen: Sonstige |
| M83.14 | Senile Osteomalazie: Hand | M83.59 | Sonstige arzneimittelinduzierte Osteomalazie bei Erwachsenen: Nicht näher bezeichnete Lokalisation |
| M83.15 | Senile Osteomalazie: Beckenregion und Oberschenkel | M83.80 | Sonstige Osteomalazie im Erwachsenenalter: Mehrere Lokalisationen |
| M83.16 | Senile Osteomalazie: Unterschenkel | M83.81 | Sonstige Osteomalazie im Erwachsenenalter: Schulterregion |
| M83.17 | Senile Osteomalazie: Knöchel und Fuß | M83.82 | Sonstige Osteomalazie im Erwachsenenalter: Oberarm |
| M83.18 | Senile Osteomalazie: Sonstige | M83.83 | Sonstige Osteomalazie im Erwachsenenalter: Unterarm |
| M83.19 | Senile Osteomalazie: Nicht näher bezeichnete Lokalisation | M83.84 | Sonstige Osteomalazie im Erwachsenenalter: Hand |
| M83.20 | Osteomalazie im Erwachsenenalter durch Malabsorption: Mehrere Lokalisationen | M83.85 | Sonstige Osteomalazie im Erwachsenenalter: Beckenregion und Oberschenkel |
| M83.21 | Osteomalazie im Erwachsenenalter durch Malabsorption: Schulterregion | M83.86 | Sonstige Osteomalazie im Erwachsenenalter: Unterschenkel |
| M83.22 | Osteomalazie im Erwachsenenalter durch Malabsorption: Oberarm | M83.87 | Sonstige Osteomalazie im Erwachsenenalter: Knöchel und Fuß |
| M83.23 | Osteomalazie im Erwachsenenalter durch Malabsorption: Unterarm | M83.88 | Sonstige Osteomalazie im Erwachsenenalter: Sonstige |
| M83.24 | Osteomalazie im Erwachsenenalter durch Malabsorption: Hand | M83.89 | Sonstige Osteomalazie im Erwachsenenalter: Nicht näher bezeichnete Lokalisation |
| M83.25 | Osteomalazie im Erwachsenenalter durch Malabsorption: Beckenregion und Oberschenkel | M83.90 | Osteomalazie im Erwachsenenalter, nicht näher bezeichnet: Mehrere Lokalisationen |
| M83.26 | Osteomalazie im Erwachsenenalter durch Malabsorption: Unterschenkel | M83.91 | Osteomalazie im Erwachsenenalter, nicht näher bezeichnet: Schulterregion |
| M83.27 | Osteomalazie im Erwachsenenalter durch Malabsorption: Knöchel und Fuß | M83.92 | Osteomalazie im Erwachsenenalter, nicht näher bezeichnet: Oberarm |
| M83.28 | Osteomalazie im Erwachsenenalter durch Malabsorption: Sonstige | M83.93 | Osteomalazie im Erwachsenenalter, nicht näher bezeichnet: Unterarm |
| M83.29 | Osteomalazie im Erwachsenenalter durch Malabsorption: Nicht näher bezeichnete Lokalisation | M83.94 | Osteomalazie im Erwachsenenalter, nicht näher bezeichnet: Hand |
| M83.30 | Osteomalazie im Erwachsenenalter durch Fehl- oder Mangelernährung: Mehrere Lokalisationen | M83.95 | Osteomalazie im Erwachsenenalter, nicht näher bezeichnet: Beckenregion und Oberschenkel |
| M83.31 | Osteomalazie im Erwachsenenalter durch Fehl- oder Mangelernährung: Schulterregion | M83.96 | Osteomalazie im Erwachsenenalter, nicht näher bezeichnet: Unterschenkel |
| M83.32 | Osteomalazie im Erwachsenenalter durch Fehl- oder Mangelernährung: Oberarm | M83.97 | Osteomalazie im Erwachsenenalter, nicht näher bezeichnet: Knöchel und Fuß |
| M83.33 | Osteomalazie im Erwachsenenalter durch Fehl- oder Mangelernährung: Unterarm | M83.98 | Osteomalazie im Erwachsenenalter, nicht näher bezeichnet: Sonstige |
| M83.34 | Osteomalazie im Erwachsenenalter durch Fehl- oder Mangelernährung: Hand | M83.99 | Osteomalazie im Erwachsenenalter, nicht näher bezeichnet: Nicht näher bezeichnete Lokalisation |
| M83.35 | Osteomalazie im Erwachsenenalter durch Fehl- oder Mangelernährung: Beckenregion und Oberschenkel | M85.00 | Fibröse Dysplasie (monostotisch): Mehrere Lokalisationen |
| M83.36 | Osteomalazie im Erwachsenenalter durch Fehl- oder Mangelernährung: Unterschenkel | M85.01 | Fibröse Dysplasie (monostotisch): Schulterregion |
| M83.37 | Osteomalazie im Erwachsenenalter durch Fehl- oder Mangelernährung: Knöchel und Fuß | M85.02 | Fibröse Dysplasie (monostotisch): Oberarm |
| M83.38 | Osteomalazie im Erwachsenenalter durch Fehl- oder Mangelernährung: Sonstige | M85.03 | Fibröse Dysplasie (monostotisch): Unterarm |
| M83.39 | Osteomalazie im Erwachsenenalter durch Fehl- oder Mangelernährung: Nicht näher bezeichnete Lokalisation | M85.04 | Fibröse Dysplasie (monostotisch): Hand |
| M83.40 | Aluminiumosteopathie: Mehrere Lokalisationen | M85.05 | Fibröse Dysplasie (monostotisch): Beckenregion und Oberschenkel |
| M83.41 | Aluminiumosteopathie: Schulterregion | | |
| M83.42 | Aluminiumosteopathie: Oberarm | | |
| M83.43 | Aluminiumosteopathie: Unterarm | | |
| M83.44 | Aluminiumosteopathie: Hand | | |
| M83.45 | Aluminiumosteopathie: Beckenregion und Oberschenkel | | |
| M83.46 | Aluminiumosteopathie: Unterschenkel | | |

| | | | |
|--------|---|--------|--|
| M85.06 | Fibröse Dysplasie (monostotisch): Unterschenkel | M88.80 | Osteodystrophia deformans sonstiger Knochen: |
| M85.07 | Fibröse Dysplasie (monostotisch): Knöchel und Fuß | | Mehrere Lokalisationen |
| M85.08 | Fibröse Dysplasie (monostotisch): Sonstige | M88.81 | Osteodystrophia deformans sonstiger Knochen: |
| M85.09 | Fibröse Dysplasie (monostotisch): Nicht näher bezeichnete Lokalisation | | Schulterregion |
| M85.30 | Ostitis condensans: Mehrere Lokalisationen | M88.82 | Osteodystrophia deformans sonstiger Knochen: |
| M85.31 | Ostitis condensans: Schulterregion | | Oberarm |
| M85.32 | Ostitis condensans: Oberarm | M88.83 | Osteodystrophia deformans sonstiger Knochen: |
| M85.33 | Ostitis condensans: Unterarm | | Unterarm |
| M85.34 | Ostitis condensans: Hand | M88.84 | Osteodystrophia deformans sonstiger Knochen: |
| M85.35 | Ostitis condensans: Beckenregion und Oberschenkel | | Hand |
| M85.36 | Ostitis condensans: Unterschenkel | M88.85 | Osteodystrophia deformans sonstiger Knochen: |
| M85.37 | Ostitis condensans: Knöchel und Fuß | | Beckenregion und Oberschenkel |
| M85.38 | Ostitis condensans: Sonstige | M88.86 | Osteodystrophia deformans sonstiger Knochen: |
| M85.39 | Ostitis condensans: Nicht näher bezeichnete Lokalisation | | Unterschenkel |
| M85.40 | Solitäre Knochenzyste: Mehrere Lokalisationen | M88.87 | Osteodystrophia deformans sonstiger Knochen: |
| M85.41 | Solitäre Knochenzyste: Schulterregion | | Knöchel und Fuß |
| M85.42 | Solitäre Knochenzyste: Oberarm | M88.88 | Osteodystrophia deformans sonstiger Knochen: |
| M85.43 | Solitäre Knochenzyste: Unterarm | | Sonstige |
| M85.44 | Solitäre Knochenzyste: Hand | M88.89 | Osteodystrophia deformans sonstiger Knochen: |
| M85.45 | Solitäre Knochenzyste: Beckenregion und Oberschenkel | | Nicht näher bezeichnete Lokalisation |
| M85.46 | Solitäre Knochenzyste: Unterschenkel | M88.90 | Osteodystrophia deformans, nicht näher bezeichnet: |
| M85.47 | Solitäre Knochenzyste: Knöchel und Fuß | | Mehrere Lokalisationen |
| M85.48 | Solitäre Knochenzyste: Sonstige | M88.91 | Osteodystrophia deformans, nicht näher bezeichnet: |
| M85.49 | Solitäre Knochenzyste: Nicht näher bezeichnete Lokalisation | | Schulterregion |
| M85.50 | Aneurysmatische Knochenzyste: Mehrere Lokalisationen | M88.92 | Osteodystrophia deformans, nicht näher bezeichnet: |
| M85.51 | Aneurysmatische Knochenzyste: Schulterregion | | Oberarm |
| M85.52 | Aneurysmatische Knochenzyste: Oberarm | M88.93 | Osteodystrophia deformans, nicht näher bezeichnet: |
| M85.53 | Aneurysmatische Knochenzyste: Unterarm | | Unterarm |
| M85.54 | Aneurysmatische Knochenzyste: Hand | M88.94 | Osteodystrophia deformans, nicht näher bezeichnet: |
| M85.55 | Aneurysmatische Knochenzyste: Beckenregion und Oberschenkel | | Hand |
| M85.56 | Aneurysmatische Knochenzyste: Unterschenkel | M88.95 | Osteodystrophia deformans, nicht näher bezeichnet: |
| M85.57 | Aneurysmatische Knochenzyste: Knöchel und Fuß | | Beckenregion und Oberschenkel |
| M85.58 | Aneurysmatische Knochenzyste: Sonstige | M88.96 | Osteodystrophia deformans, nicht näher bezeichnet: |
| M85.59 | Aneurysmatische Knochenzyste: Nicht näher bezeichnete Lokalisation | | Unterschenkel |
| M85.60 | Sonstige Knochenzyste: Mehrere Lokalisationen | M88.97 | Osteodystrophia deformans, nicht näher bezeichnet: |
| M85.61 | Sonstige Knochenzyste: Schulterregion | | Knöchel und Fuß |
| M85.62 | Sonstige Knochenzyste: Oberarm | M88.98 | Osteodystrophia deformans, nicht näher bezeichnet: |
| M85.63 | Sonstige Knochenzyste: Unterarm | | Sonstige |
| M85.64 | Sonstige Knochenzyste: Hand | M88.99 | Osteodystrophia deformans, nicht näher bezeichnet: |
| M85.65 | Sonstige Knochenzyste: Beckenregion und Oberschenkel | | Nicht näher bezeichnete Lokalisation |
| M85.66 | Sonstige Knochenzyste: Unterschenkel | M89.40 | Sonstige hypertrophische Osteoarthropathie: |
| M85.67 | Sonstige Knochenzyste: Knöchel und Fuß | | Mehrere Lokalisationen |
| M85.68 | Sonstige Knochenzyste: Sonstige | M89.41 | Sonstige hypertrophische Osteoarthropathie: |
| M85.69 | Sonstige Knochenzyste: Nicht näher bezeichnete Lokalisation | | Schulterregion |
| M87.00 | Idiopathische aseptische Knochennekrose: Mehrere Lokalisationen | M89.42 | Sonstige hypertrophische Osteoarthropathie: |
| M87.01 | Idiopathische aseptische Knochennekrose: Schulterregion | | Oberarm |
| M87.02 | Idiopathische aseptische Knochennekrose: Oberarm | M89.43 | Sonstige hypertrophische Osteoarthropathie: |
| M87.03 | Idiopathische aseptische Knochennekrose: Unterarm | | Unterarm |
| M87.04 | Idiopathische aseptische Knochennekrose: Hand | M89.44 | Sonstige hypertrophische Osteoarthropathie: Hand |
| M87.05 | Idiopathische aseptische Knochennekrose: Beckenregion und Oberschenkel | | Sonstige hypertrophische Osteoarthropathie: |
| M87.06 | Idiopathische aseptische Knochennekrose: Unterschenkel | M89.45 | Beckenregion und Oberschenkel |
| M87.07 | Idiopathische aseptische Knochennekrose: Knöchel und Fuß | | Sonstige hypertrophische Osteoarthropathie: |
| M87.08 | Idiopathische aseptische Knochennekrose: Sonstige | M89.46 | Unterschenkel |
| M87.09 | Idiopathische aseptische Knochennekrose: Nicht näher bezeichnete Lokalisation | | Sonstige hypertrophische Osteoarthropathie: |
| M88.0 | Osteodystrophia deformans der Schädelknochen | M89.47 | Knöchel und Fuß |
| | | M89.48 | Sonstige hypertrophische Osteoarthropathie: |
| | | | Sonstige |
| | | M89.49 | Sonstige hypertrophische Osteoarthropathie: Nicht näher bezeichnete Lokalisation |
| | | M91.0 | Juvenile Osteochondrose des Beckens |
| | | M91.1 | Juvenile Osteochondrose des Femurkopfes [Perthes-Legg-Calvé-Krankheit] |
| | | M91.2 | Coxa plana |
| | | M91.3 | Pseudokoxalgie |
| | | M91.8 | Sonstige juvenile Osteochondrose der Hüfte und des Beckens |
| | | M91.9 | Juvenile Osteochondrose der Hüfte und des Beckens, nicht näher bezeichnet |
| | | M92.0 | Juvenile Osteochondrose des Humerus |
| | | M92.1 | Juvenile Osteochondrose des Radius und der Ulna |
| | | M92.2 | Juvenile Osteochondrose der Hand |

| | | | |
|--------|--|--------|--|
| M92.3 | Sonstige juvenile Osteochondrose der oberen Extremität | M93.83 | Sonstige näher bezeichnete Osteochondropathien: Unterarm |
| M92.4 | Juvenile Osteochondrose der Patella | M93.84 | Sonstige näher bezeichnete Osteochondropathien: Hand |
| M92.5 | Juvenile Osteochondrose der Tibia und der Fibula | M93.85 | Sonstige näher bezeichnete Osteochondropathien: Beckenregion und Oberschenkel |
| M92.6 | Juvenile Osteochondrose des Tarsus | M93.86 | Sonstige näher bezeichnete Osteochondropathien: Unterschenkel |
| M92.7 | Juvenile Osteochondrose des Metatarsus | M93.87 | Sonstige näher bezeichnete Osteochondropathien: Knöchel und Fuß |
| M92.8 | Sonstige näher bezeichnete juvenile Osteochondrose | M93.88 | Sonstige näher bezeichnete Osteochondropathien: Sonstige |
| M92.9 | Juvenile Osteochondrose, nicht näher bezeichnet | M93.89 | Sonstige näher bezeichnete Osteochondropathien: Nicht näher bezeichnete Lokalisation |
| M93.0 | Epiphyseolysis capitis femoris (nichttraumatisch) | M93.9 | Osteochondropathie, nicht näher bezeichnet |
| M93.1 | Kienböck-Krankheit bei Erwachsenen | M94.20 | Chondromalazie: Mehrere Lokalisationen |
| M93.20 | Osteochondrosis dissecans: Mehrere Lokalisationen | M94.21 | Chondromalazie: Schulterregion |
| M93.21 | Osteochondrosis dissecans: Schulterregion | M94.22 | Chondromalazie: Oberarm |
| M93.22 | Osteochondrosis dissecans: Oberarm | M94.23 | Chondromalazie: Unterarm |
| M93.23 | Osteochondrosis dissecans: Unterarm | M94.24 | Chondromalazie: Hand |
| M93.24 | Osteochondrosis dissecans: Hand | M94.25 | Chondromalazie: Beckenregion und Oberschenkel |
| M93.25 | Osteochondrosis dissecans: Beckenregion und Oberschenkel | M94.26 | Chondromalazie: Unterschenkel |
| M93.26 | Osteochondrosis dissecans: Unterschenkel | M94.27 | Chondromalazie: Knöchel und Fuß |
| M93.27 | Osteochondrosis dissecans: Knöchel und Fuß | M94.28 | Chondromalazie: Sonstige |
| M93.28 | Osteochondrosis dissecans: Sonstige | M94.29 | Chondromalazie: Nicht näher bezeichnete Lokalisation |
| M93.29 | Osteochondrosis dissecans: Nicht näher bezeichnete Lokalisation | | |
| M93.80 | Sonstige näher bezeichnete Osteochondropathien: Mehrere Lokalisationen | | |
| M93.81 | Sonstige näher bezeichnete Osteochondropathien: Schulterregion | | |
| M93.82 | Sonstige näher bezeichnete Osteochondropathien: Oberarm | | |

DRG I71

Muskel- und Sehnenkrankungen oder Verstauchung, Zerrung und Luxation an Hüftgelenk, Becken und Oberschenkel

Hauptdiagnose in Tabelle I71-1

DRG I71A

Muskel- und Sehnenkrankungen oder Verstauchung, Zerrung mit äusserst schweren CC oder Luxation an Hüftgelenk, Becken und Oberschenkel oder Para-/Tetraplegie, Alter < 16 Jahre

Hauptdiagnose in Tabelle I71-2 oder Alter < 16 Jahre oder PCCL > 3 oder Diagnose in Tabelle I71-3

DRG I71B

Muskel- und Sehnenkrankungen oder Verstauchung, Zerrung, Alter > 15 Jahre

Diagnose I71-1

| | | | |
|--------|--|--------|--|
| G90.70 | Komplexes regionales Schmerzsyndrom der oberen Extremität, sonstiger und nicht näher bezeichneter Typ | M25.54 | Gelenkschmerz: Hand |
| G90.71 | Komplexes regionales Schmerzsyndrom der unteren Extremität, sonstiger und nicht näher bezeichneter Typ | M25.55 | Gelenkschmerz: Beckenregion und Oberschenkel |
| G90.79 | Komplexes regionales Schmerzsyndrom, sonstiger und nicht näher bezeichneter Typ, Lokalisation nicht näher bezeichnet | M25.56 | Gelenkschmerz: Unterschenkel |
| M25.10 | Gelenkfistel: Mehrere Lokalisationen | M25.57 | Gelenkschmerz: Knöchel und Fuß |
| M25.11 | Gelenkfistel: Schulterregion | M25.58 | Gelenkschmerz: Sonstige |
| M25.12 | Gelenkfistel: Oberarm | M25.59 | Gelenkschmerz: Nicht näher bezeichnete Lokalisation |
| M25.13 | Gelenkfistel: Unterarm | M25.60 | Gelenksteife, anderenorts nicht klassifiziert: Mehrere Lokalisationen |
| M25.14 | Gelenkfistel: Hand | M25.61 | Gelenksteife, anderenorts nicht klassifiziert: Schulterregion |
| M25.15 | Gelenkfistel: Beckenregion und Oberschenkel | M25.62 | Gelenksteife, anderenorts nicht klassifiziert: Oberarm |
| M25.16 | Gelenkfistel: Unterschenkel | M25.63 | Gelenksteife, anderenorts nicht klassifiziert: Unterarm |
| M25.17 | Gelenkfistel: Knöchel und Fuß | M25.64 | Gelenksteife, anderenorts nicht klassifiziert: Hand |
| M25.18 | Gelenkfistel: Sonstige | M25.65 | Gelenksteife, anderenorts nicht klassifiziert: Beckenregion und Oberschenkel |
| M25.19 | Gelenkfistel: Nicht näher bezeichnete Lokalisation | M25.66 | Gelenksteife, anderenorts nicht klassifiziert: Unterschenkel |
| M25.50 | Gelenkschmerz: Mehrere Lokalisationen | M25.67 | Gelenksteife, anderenorts nicht klassifiziert: Knöchel und Fuß |
| M25.51 | Gelenkschmerz: Schulterregion | M25.68 | Gelenksteife, anderenorts nicht klassifiziert: Sonstige |
| M25.52 | Gelenkschmerz: Oberarm | | |
| M25.53 | Gelenkschmerz: Unterarm | | |

| | | | |
|--------|---|--------|---|
| M25.69 | Gelenksteife, anderenorts nicht klassifiziert: Nicht näher bezeichnete Lokalisation | M62.49 | Muskelkontraktur: Nicht näher bezeichnete Lokalisation |
| M25.80 | Sonstige näher bezeichnete Gelenkkrankheiten: Mehrere Lokalisationen | M79.10 | Myalgie: Mehrere Lokalisationen |
| M25.81 | Sonstige näher bezeichnete Gelenkkrankheiten: Schulterregion | M79.11 | Myalgie: Schulterregion |
| M25.82 | Sonstige näher bezeichnete Gelenkkrankheiten: Oberarm | M79.12 | Myalgie: Oberarm |
| M25.83 | Sonstige näher bezeichnete Gelenkkrankheiten: Unterarm | M79.13 | Myalgie: Unterarm |
| M25.84 | Sonstige näher bezeichnete Gelenkkrankheiten: Hand | M79.14 | Myalgie: Hand |
| M25.85 | Sonstige näher bezeichnete Gelenkkrankheiten: Beckenregion und Oberschenkel | M79.15 | Myalgie: Beckenregion und Oberschenkel |
| M25.86 | Sonstige näher bezeichnete Gelenkkrankheiten: Unterschenkel | M79.16 | Myalgie: Unterschenkel |
| M25.87 | Sonstige näher bezeichnete Gelenkkrankheiten: Knöchel und Fuß | M79.17 | Myalgie: Knöchel und Fuß |
| M25.88 | Sonstige näher bezeichnete Gelenkkrankheiten: Sonstige | M79.18 | Myalgie: Sonstige |
| M25.89 | Sonstige näher bezeichnete Gelenkkrankheiten: Nicht näher bezeichnete Lokalisation | M79.19 | Myalgie: Nicht näher bezeichnete Lokalisation |
| M25.90 | Gelenkkrankheit, nicht näher bezeichnet: Mehrere Lokalisationen | M79.60 | Schmerzen in den Extremitäten: Mehrere Lokalisationen |
| M25.91 | Gelenkkrankheit, nicht näher bezeichnet: Schulterregion | M79.61 | Schmerzen in den Extremitäten: Schulterregion |
| M25.92 | Gelenkkrankheit, nicht näher bezeichnet: Oberarm | M79.62 | Schmerzen in den Extremitäten: Oberarm |
| M25.93 | Gelenkkrankheit, nicht näher bezeichnet: Unterarm | M79.63 | Schmerzen in den Extremitäten: Unterarm |
| M25.94 | Gelenkkrankheit, nicht näher bezeichnet: Hand | M79.64 | Schmerzen in den Extremitäten: Hand |
| M25.95 | Gelenkkrankheit, nicht näher bezeichnet: Beckenregion und Oberschenkel | M79.65 | Schmerzen in den Extremitäten: Beckenregion und Oberschenkel |
| M25.96 | Gelenkkrankheit, nicht näher bezeichnet: Unterschenkel | M79.66 | Schmerzen in den Extremitäten: Unterschenkel |
| M25.97 | Gelenkkrankheit, nicht näher bezeichnet: Knöchel und Fuß | M79.67 | Schmerzen in den Extremitäten: Knöchel und Fuß |
| M25.99 | Gelenkkrankheit, nicht näher bezeichnet: Nicht näher bezeichnete Lokalisation | M79.69 | Schmerzen in den Extremitäten: Nicht näher bezeichnete Lokalisation |
| M60.80 | Sonstige Myositis: Mehrere Lokalisationen | M79.80 | Sonstige näher bezeichnete Krankheiten des Weichteilgewebes: Mehrere Lokalisationen |
| M60.81 | Sonstige Myositis: Schulterregion | M79.81 | Sonstige näher bezeichnete Krankheiten des Weichteilgewebes: Schulterregion |
| M60.82 | Sonstige Myositis: Oberarm | M79.82 | Sonstige näher bezeichnete Krankheiten des Weichteilgewebes: Oberarm |
| M60.83 | Sonstige Myositis: Unterarm | M79.83 | Sonstige näher bezeichnete Krankheiten des Weichteilgewebes: Unterarm |
| M60.84 | Sonstige Myositis: Hand | M79.84 | Sonstige näher bezeichnete Krankheiten des Weichteilgewebes: Hand |
| M60.85 | Sonstige Myositis: Beckenregion und Oberschenkel | M79.85 | Sonstige näher bezeichnete Krankheiten des Weichteilgewebes: Beckenregion und Oberschenkel |
| M60.86 | Sonstige Myositis: Unterschenkel | M79.86 | Sonstige näher bezeichnete Krankheiten des Weichteilgewebes: Unterschenkel |
| M60.87 | Sonstige Myositis: Knöchel und Fuß | M79.87 | Sonstige näher bezeichnete Krankheiten des Weichteilgewebes: Knöchel und Fuß |
| M60.88 | Sonstige Myositis: Sonstige | M79.88 | Sonstige näher bezeichnete Krankheiten des Weichteilgewebes: Sonstige |
| M60.89 | Sonstige Myositis: Nicht näher bezeichnete Lokalisation | M79.89 | Sonstige näher bezeichnete Krankheiten des Weichteilgewebes: Nicht näher bezeichnete Lokalisation |
| M60.90 | Myositis, nicht näher bezeichnet: Mehrere Lokalisationen | M79.90 | Krankheit des Weichteilgewebes, nicht näher bezeichnet: Mehrere Lokalisationen |
| M60.91 | Myositis, nicht näher bezeichnet: Schulterregion | M79.91 | Krankheit des Weichteilgewebes, nicht näher bezeichnet: Schulterregion |
| M60.92 | Myositis, nicht näher bezeichnet: Oberarm | M79.92 | Krankheit des Weichteilgewebes, nicht näher bezeichnet: Oberarm |
| M60.93 | Myositis, nicht näher bezeichnet: Unterarm | M79.93 | Krankheit des Weichteilgewebes, nicht näher bezeichnet: Unterarm |
| M60.94 | Myositis, nicht näher bezeichnet: Hand | M79.94 | Krankheit des Weichteilgewebes, nicht näher bezeichnet: Hand |
| M60.95 | Myositis, nicht näher bezeichnet: Beckenregion und Oberschenkel | M79.95 | Krankheit des Weichteilgewebes, nicht näher bezeichnet: Beckenregion und Oberschenkel |
| M60.96 | Myositis, nicht näher bezeichnet: Unterschenkel | M79.96 | Krankheit des Weichteilgewebes, nicht näher bezeichnet: Unterschenkel |
| M60.97 | Myositis, nicht näher bezeichnet: Knöchel und Fuß | M79.97 | Krankheit des Weichteilgewebes, nicht näher bezeichnet: Knöchel und Fuß |
| M60.98 | Myositis, nicht näher bezeichnet: Sonstige | M79.98 | Krankheit des Weichteilgewebes, nicht näher bezeichnet: Sonstige |
| M60.99 | Myositis, nicht näher bezeichnet: Nicht näher bezeichnete Lokalisation | M79.99 | Krankheit des Weichteilgewebes, nicht näher bezeichnet: Nicht näher bezeichnete Lokalisation |
| M62.40 | Muskelkontraktur: Mehrere Lokalisationen | R25.2 | Krämpfe und Spasmen der Muskulatur |
| M62.41 | Muskelkontraktur: Schulterregion | R26.2 | Gehbeschwerden, anderenorts nicht klassifiziert |
| M62.42 | Muskelkontraktur: Oberarm | R29.4 | Schnappende Hüfte |
| M62.43 | Muskelkontraktur: Unterarm | S73.00 | Luxation der Hüfte: Nicht näher bezeichnet |
| M62.44 | Muskelkontraktur: Hand | S73.01 | Luxation der Hüfte: Nach posterior |
| M62.45 | Muskelkontraktur: Beckenregion und Oberschenkel | S73.02 | Luxation der Hüfte: Nach anterior |
| M62.46 | Muskelkontraktur: Unterschenkel | | |
| M62.47 | Muskelkontraktur: Knöchel und Fuß | | |
| M62.48 | Muskelkontraktur: Sonstige | | |

| | | | |
|--------|--|-------|--|
| S73.08 | Luxation der Hüfte: Sonstige | S76.1 | Verletzung des Muskels und der Sehne des M. quadriceps femoris |
| S73.10 | Verstauchung und Zerrung des Hüftgelenkes: Teil nicht näher bezeichnet | S76.2 | Verletzung von Muskeln und Sehnen der Adduktorengruppe des Oberschenkels |
| S73.11 | Verstauchung und Zerrung des Hüftgelenkes: Iliofemoral (Band) | S76.3 | Verletzung von Muskeln und Sehnen der posterioren Muskelgruppe in Höhe des Oberschenkels |
| S73.12 | Verstauchung und Zerrung des Hüftgelenkes: Ischiokapsulär (Band) | S76.4 | Verletzung sonstiger und nicht näher bezeichneter Muskeln und Sehnen in Höhe des Oberschenkels |
| S73.18 | Verstauchung und Zerrung des Hüftgelenkes: Sonstige Teile | S76.7 | Verletzung mehrerer Muskeln und Sehnen in Höhe der Hüfte und des Oberschenkels |
| S76.0 | Verletzung von Muskeln und Sehnen der Hüfte | | |

Diagnose I71-2

| | | | |
|--------|--|--------|-----------------------------------|
| S73.00 | Luxation der Hüfte: Nicht näher bezeichnet | S73.02 | Luxation der Hüfte: Nach anterior |
| S73.01 | Luxation der Hüfte: Nach posterior | S73.08 | Luxation der Hüfte: Sonstige |

Diagnose I71-3

| | | | |
|--------|---|--------|---|
| G04.1 | Humane T-Zell-lymphotrope Virus-assoziierte Myelopathie | G82.32 | Schlaffe Tetraparese und Tetraplegie: Chronische komplette Querschnittlähmung |
| G82.00 | Schlaffe Paraparese und Paraplegie: Akute komplette Querschnittlähmung nichttraumatischer Genese | G82.33 | Schlaffe Tetraparese und Tetraplegie: Chronische inkomplette Querschnittlähmung |
| G82.01 | Schlaffe Paraparese und Paraplegie: Akute inkomplette Querschnittlähmung nichttraumatischer Genese | G82.40 | Spastische Tetraparese und Tetraplegie: Akute komplette Querschnittlähmung nichttraumatischer Genese |
| G82.02 | Schlaffe Paraparese und Paraplegie: Chronische komplette Querschnittlähmung | G82.41 | Spastische Tetraparese und Tetraplegie: Akute inkomplette Querschnittlähmung nichttraumatischer Genese |
| G82.03 | Schlaffe Paraparese und Paraplegie: Chronische inkomplette Querschnittlähmung | G82.42 | Spastische Tetraparese und Tetraplegie: Chronische komplette Querschnittlähmung |
| G82.10 | Spastische Paraparese und Paraplegie: Akute komplette Querschnittlähmung nichttraumatischer Genese | G82.43 | Spastische Tetraparese und Tetraplegie: Chronische inkomplette Querschnittlähmung |
| G82.11 | Spastische Paraparese und Paraplegie: Akute inkomplette Querschnittlähmung nichttraumatischer Genese | G82.50 | Tetraparese und Tetraplegie, nicht näher bezeichnet: Akute komplette Querschnittlähmung nichttraumatischer Genese |
| G82.12 | Spastische Paraparese und Paraplegie: Chronische komplette Querschnittlähmung | G82.51 | Tetraparese und Tetraplegie, nicht näher bezeichnet: Akute inkomplette Querschnittlähmung nichttraumatischer Genese |
| G82.13 | Spastische Paraparese und Paraplegie: Chronische inkomplette Querschnittlähmung | G82.52 | Tetraparese und Tetraplegie, nicht näher bezeichnet: Chronische komplette Querschnittlähmung |
| G82.20 | Paraparese und Paraplegie, nicht näher bezeichnet: Akute komplette Querschnittlähmung nichttraumatischer Genese | G82.53 | Tetraparese und Tetraplegie, nicht näher bezeichnet: Chronische inkomplette Querschnittlähmung |
| G82.21 | Paraparese und Paraplegie, nicht näher bezeichnet: Akute inkomplette Querschnittlähmung nichttraumatischer Genese | G83.5 | Locked-in-Syndrom |
| G82.22 | Paraparese und Paraplegie, nicht näher bezeichnet: Chronische komplette Querschnittlähmung | G93.80 | Apallisches Syndrom |
| G82.23 | Paraparese und Paraplegie, nicht näher bezeichnet: Chronische inkomplette Querschnittlähmung | P11.50 | Geburtsverletzung der Wirbelsäule und des Rückenmarkes: Mit akuter Querschnittlähmung |
| G82.30 | Schlaffe Tetraparese und Tetraplegie: Akute komplette Querschnittlähmung nichttraumatischer Genese | P11.51 | Geburtsverletzung der Wirbelsäule und des Rückenmarkes: Mit chronischer Querschnittlähmung |
| G82.31 | Schlaffe Tetraparese und Tetraplegie: Akute inkomplette Querschnittlähmung nichttraumatischer Genese | P91.80 | Locked-in-Syndrom und apallisches Syndrom beim Neugeborenen |
| | | S34.18 | Sonstige Verletzung des lumbalen Rückenmarkes |
| | | S34.38 | Sonstige und nicht näher bezeichnete Verletzungen der Cauda equina |

ADRG I72**Entzündung von Sehnen, Muskeln und Schleimbeuteln mit schweren CC**

Hauptdiagnose in Tabelle I72-1 und PCCL > 2

DRG I72Z

Entzündung von Sehnen, Muskeln und Schleimbeuteln mit schweren CC

Diagnose I72-1

| | | | |
|--------|---|--------|--|
| M24.20 | Krankheiten der Bänder: Mehrere Lokalisationen | M61.05 | Traumatische Myositis ossificans: Beckenregion und Oberschenkel |
| M24.21 | Krankheiten der Bänder: Schulterregion | M61.06 | Traumatische Myositis ossificans: Unterschenkel |
| M24.22 | Krankheiten der Bänder: Oberarm | M61.07 | Traumatische Myositis ossificans: Knöchel und Fuß |
| M24.23 | Krankheiten der Bänder: Unterarm | M61.08 | Traumatische Myositis ossificans: Sonstige |
| M24.24 | Krankheiten der Bänder: Hand | M61.09 | Traumatische Myositis ossificans: Nicht näher bezeichnete Lokalisation |
| M24.25 | Krankheiten der Bänder: Beckenregion und Oberschenkel | M61.10 | Myositis ossificans progressiva: Mehrere Lokalisationen |
| M24.27 | Krankheiten der Bänder: Knöchel und Fuß | M61.11 | Myositis ossificans progressiva: Schulterregion |
| M24.28 | Krankheiten der Bänder: Sonstige | M61.12 | Myositis ossificans progressiva: Oberarm |
| M24.29 | Krankheiten der Bänder: Nicht näher bezeichnete Lokalisation | M61.13 | Myositis ossificans progressiva: Unterarm |
| M35.4 | Eosinophile Fasziitis | M61.14 | Myositis ossificans progressiva: Hand |
| M35.7 | Hypermobilitäts-Syndrom | M61.15 | Myositis ossificans progressiva: Beckenregion und Oberschenkel |
| M60.00 | Infektiöse Myositis: Mehrere Lokalisationen | M61.16 | Myositis ossificans progressiva: Unterschenkel |
| M60.01 | Infektiöse Myositis: Schulterregion | M61.17 | Myositis ossificans progressiva: Knöchel und Fuß |
| M60.02 | Infektiöse Myositis: Oberarm | M61.18 | Myositis ossificans progressiva: Sonstige |
| M60.03 | Infektiöse Myositis: Unterarm | M61.19 | Myositis ossificans progressiva: Nicht näher bezeichnete Lokalisation |
| M60.04 | Infektiöse Myositis: Hand | M61.20 | Kalzifikation und Ossifikation von Muskeln bei Lähmungen: Mehrere Lokalisationen |
| M60.05 | Infektiöse Myositis: Beckenregion und Oberschenkel | M61.21 | Kalzifikation und Ossifikation von Muskeln bei Lähmungen: Schulterregion |
| M60.06 | Infektiöse Myositis: Unterschenkel | M61.22 | Kalzifikation und Ossifikation von Muskeln bei Lähmungen: Oberarm |
| M60.07 | Infektiöse Myositis: Knöchel und Fuß | M61.23 | Kalzifikation und Ossifikation von Muskeln bei Lähmungen: Unterarm |
| M60.08 | Infektiöse Myositis: Sonstige | M61.24 | Kalzifikation und Ossifikation von Muskeln bei Lähmungen: Hand |
| M60.09 | Infektiöse Myositis: Nicht näher bezeichnete Lokalisation | M61.25 | Kalzifikation und Ossifikation von Muskeln bei Lähmungen: Beckenregion und Oberschenkel |
| M60.10 | Interstitielle Myositis: Mehrere Lokalisationen | M61.26 | Kalzifikation und Ossifikation von Muskeln bei Lähmungen: Unterschenkel |
| M60.11 | Interstitielle Myositis: Schulterregion | M61.27 | Kalzifikation und Ossifikation von Muskeln bei Lähmungen: Knöchel und Fuß |
| M60.12 | Interstitielle Myositis: Oberarm | M61.28 | Kalzifikation und Ossifikation von Muskeln bei Lähmungen: Sonstige |
| M60.13 | Interstitielle Myositis: Unterarm | M61.29 | Kalzifikation und Ossifikation von Muskeln bei Lähmungen: Nicht näher bezeichnete Lokalisation |
| M60.14 | Interstitielle Myositis: Hand | M61.30 | Kalzifikation und Ossifikation von Muskeln bei Verbrennungen: Mehrere Lokalisationen |
| M60.15 | Interstitielle Myositis: Beckenregion und Oberschenkel | M61.31 | Kalzifikation und Ossifikation von Muskeln bei Verbrennungen: Schulterregion |
| M60.16 | Interstitielle Myositis: Unterschenkel | M61.32 | Kalzifikation und Ossifikation von Muskeln bei Verbrennungen: Oberarm |
| M60.17 | Interstitielle Myositis: Knöchel und Fuß | M61.33 | Kalzifikation und Ossifikation von Muskeln bei Verbrennungen: Unterarm |
| M60.18 | Interstitielle Myositis: Sonstige | M61.34 | Kalzifikation und Ossifikation von Muskeln bei Verbrennungen: Hand |
| M60.19 | Interstitielle Myositis: Nicht näher bezeichnete Lokalisation | M61.35 | Kalzifikation und Ossifikation von Muskeln bei Verbrennungen: Beckenregion und Oberschenkel |
| M60.20 | Fremdkörpergranulom im Weichteilgewebe, anderenorts nicht klassifiziert: Mehrere Lokalisationen | M61.36 | Kalzifikation und Ossifikation von Muskeln bei Verbrennungen: Unterschenkel |
| M60.21 | Fremdkörpergranulom im Weichteilgewebe, anderenorts nicht klassifiziert: Schulterregion | M61.37 | Kalzifikation und Ossifikation von Muskeln bei Verbrennungen: Knöchel und Fuß |
| M60.22 | Fremdkörpergranulom im Weichteilgewebe, anderenorts nicht klassifiziert: Oberarm | M61.38 | Kalzifikation und Ossifikation von Muskeln bei Verbrennungen: Sonstige |
| M60.23 | Fremdkörpergranulom im Weichteilgewebe, anderenorts nicht klassifiziert: Unterarm | M61.39 | Kalzifikation und Ossifikation von Muskeln bei Verbrennungen: Nicht näher bezeichnete Lokalisation |
| M60.24 | Fremdkörpergranulom im Weichteilgewebe, anderenorts nicht klassifiziert: Hand | M61.00 | Traumatische Myositis ossificans: Mehrere Lokalisationen |
| M60.25 | Fremdkörpergranulom im Weichteilgewebe, anderenorts nicht klassifiziert: Beckenregion und Oberschenkel | M61.01 | Traumatische Myositis ossificans: Schulterregion |
| M60.26 | Fremdkörpergranulom im Weichteilgewebe, anderenorts nicht klassifiziert: Unterschenkel | M61.02 | Traumatische Myositis ossificans: Oberarm |
| M60.27 | Fremdkörpergranulom im Weichteilgewebe, anderenorts nicht klassifiziert: Knöchel und Fuß | M61.03 | Traumatische Myositis ossificans: Unterarm |
| M60.28 | Fremdkörpergranulom im Weichteilgewebe, anderenorts nicht klassifiziert: Sonstige | M61.04 | Traumatische Myositis ossificans: Hand |
| M60.29 | Fremdkörpergranulom im Weichteilgewebe, anderenorts nicht klassifiziert: Nicht näher bezeichnete Lokalisation | M61.05 | Traumatische Myositis ossificans: Beckenregion und Oberschenkel |
| M61.00 | Traumatische Myositis ossificans: Mehrere Lokalisationen | M61.06 | Traumatische Myositis ossificans: Unterschenkel |
| M61.01 | Traumatische Myositis ossificans: Schulterregion | M61.07 | Traumatische Myositis ossificans: Knöchel und Fuß |
| M61.02 | Traumatische Myositis ossificans: Oberarm | M61.08 | Traumatische Myositis ossificans: Sonstige |
| M61.03 | Traumatische Myositis ossificans: Unterarm | M61.09 | Traumatische Myositis ossificans: Nicht näher bezeichnete Lokalisation |
| M61.04 | Traumatische Myositis ossificans: Hand | M61.10 | Myositis ossificans progressiva: Mehrere Lokalisationen |
| | | M61.11 | Myositis ossificans progressiva: Schulterregion |
| | | M61.12 | Myositis ossificans progressiva: Oberarm |
| | | M61.13 | Myositis ossificans progressiva: Unterarm |
| | | M61.14 | Myositis ossificans progressiva: Hand |
| | | M61.15 | Myositis ossificans progressiva: Beckenregion und Oberschenkel |
| | | M61.16 | Myositis ossificans progressiva: Unterschenkel |
| | | M61.17 | Myositis ossificans progressiva: Knöchel und Fuß |
| | | M61.18 | Myositis ossificans progressiva: Sonstige |
| | | M61.19 | Myositis ossificans progressiva: Nicht näher bezeichnete Lokalisation |
| | | M61.20 | Kalzifikation und Ossifikation von Muskeln bei Lähmungen: Mehrere Lokalisationen |
| | | M61.21 | Kalzifikation und Ossifikation von Muskeln bei Lähmungen: Schulterregion |
| | | M61.22 | Kalzifikation und Ossifikation von Muskeln bei Lähmungen: Oberarm |
| | | M61.23 | Kalzifikation und Ossifikation von Muskeln bei Lähmungen: Unterarm |
| | | M61.24 | Kalzifikation und Ossifikation von Muskeln bei Lähmungen: Hand |
| | | M61.25 | Kalzifikation und Ossifikation von Muskeln bei Lähmungen: Beckenregion und Oberschenkel |
| | | M61.26 | Kalzifikation und Ossifikation von Muskeln bei Lähmungen: Unterschenkel |
| | | M61.27 | Kalzifikation und Ossifikation von Muskeln bei Lähmungen: Knöchel und Fuß |
| | | M61.28 | Kalzifikation und Ossifikation von Muskeln bei Lähmungen: Sonstige |
| | | M61.29 | Kalzifikation und Ossifikation von Muskeln bei Lähmungen: Nicht näher bezeichnete Lokalisation |
| | | M61.30 | Kalzifikation und Ossifikation von Muskeln bei Verbrennungen: Mehrere Lokalisationen |
| | | M61.31 | Kalzifikation und Ossifikation von Muskeln bei Verbrennungen: Schulterregion |
| | | M61.32 | Kalzifikation und Ossifikation von Muskeln bei Verbrennungen: Oberarm |
| | | M61.33 | Kalzifikation und Ossifikation von Muskeln bei Verbrennungen: Unterarm |
| | | M61.34 | Kalzifikation und Ossifikation von Muskeln bei Verbrennungen: Hand |
| | | M61.35 | Kalzifikation und Ossifikation von Muskeln bei Verbrennungen: Beckenregion und Oberschenkel |
| | | M61.36 | Kalzifikation und Ossifikation von Muskeln bei Verbrennungen: Unterschenkel |
| | | M61.37 | Kalzifikation und Ossifikation von Muskeln bei Verbrennungen: Knöchel und Fuß |
| | | M61.38 | Kalzifikation und Ossifikation von Muskeln bei Verbrennungen: Sonstige |
| | | M61.39 | Kalzifikation und Ossifikation von Muskeln bei Verbrennungen: Nicht näher bezeichnete Lokalisation |
| | | M61.40 | Sonstige Kalzifikation von Muskeln: Mehrere Lokalisationen |
| | | M61.41 | Sonstige Kalzifikation von Muskeln: Schulterregion |
| | | M61.42 | Sonstige Kalzifikation von Muskeln: Oberarm |

| | | | |
|--------|--|--------|--|
| M61.43 | Sonstige Kalzifikation von Muskeln: Unterarm | M62.20 | Ischämischer Muskelfarkt (nichttraumatisch): Mehrere Lokalisationen |
| M61.44 | Sonstige Kalzifikation von Muskeln: Hand | M62.21 | Ischämischer Muskelfarkt (nichttraumatisch): Schulterregion |
| M61.45 | Sonstige Kalzifikation von Muskeln: Beckenregion und Oberschenkel | M62.22 | Ischämischer Muskelfarkt (nichttraumatisch): Oberarm |
| M61.46 | Sonstige Kalzifikation von Muskeln: Unterschenkel | M62.23 | Ischämischer Muskelfarkt (nichttraumatisch): Unterarm |
| M61.47 | Sonstige Kalzifikation von Muskeln: Knöchel und Fuß | M62.24 | Ischämischer Muskelfarkt (nichttraumatisch): Hand |
| M61.48 | Sonstige Kalzifikation von Muskeln: Sonstige | M62.25 | Ischämischer Muskelfarkt (nichttraumatisch): Beckenregion und Oberschenkel |
| M61.49 | Sonstige Kalzifikation von Muskeln: Nicht näher bezeichnete Lokalisation | M62.26 | Ischämischer Muskelfarkt (nichttraumatisch): Unterschenkel |
| M61.50 | Sonstige Ossifikation von Muskeln: Mehrere Lokalisationen | M62.27 | Ischämischer Muskelfarkt (nichttraumatisch): Knöchel und Fuß |
| M61.51 | Sonstige Ossifikation von Muskeln: Schulterregion | M62.28 | Ischämischer Muskelfarkt (nichttraumatisch): Sonstige |
| M61.52 | Sonstige Ossifikation von Muskeln: Oberarm | M62.29 | Ischämischer Muskelfarkt (nichttraumatisch): Nicht näher bezeichnete Lokalisation |
| M61.53 | Sonstige Ossifikation von Muskeln: Unterarm | M62.30 | Immobilitätssyndrom (paraplegisch): Mehrere Lokalisationen |
| M61.54 | Sonstige Ossifikation von Muskeln: Hand | M62.31 | Immobilitätssyndrom (paraplegisch): Schulterregion |
| M61.55 | Sonstige Ossifikation von Muskeln: Beckenregion und Oberschenkel | M62.32 | Immobilitätssyndrom (paraplegisch): Oberarm |
| M61.56 | Sonstige Ossifikation von Muskeln: Unterschenkel | M62.33 | Immobilitätssyndrom (paraplegisch): Unterarm |
| M61.57 | Sonstige Ossifikation von Muskeln: Knöchel und Fuß | M62.34 | Immobilitätssyndrom (paraplegisch): Hand |
| M61.58 | Sonstige Ossifikation von Muskeln: Sonstige | M62.35 | Immobilitätssyndrom (paraplegisch): Beckenregion und Oberschenkel |
| M61.59 | Sonstige Ossifikation von Muskeln: Nicht näher bezeichnete Lokalisation | M62.36 | Immobilitätssyndrom (paraplegisch): Unterschenkel |
| M61.90 | Kalzifikation und Ossifikation von Muskeln, nicht näher bezeichnet: Mehrere Lokalisationen | M62.37 | Immobilitätssyndrom (paraplegisch): Knöchel und Fuß |
| M61.91 | Kalzifikation und Ossifikation von Muskeln, nicht näher bezeichnet: Schulterregion | M62.38 | Immobilitätssyndrom (paraplegisch): Sonstige |
| M61.92 | Kalzifikation und Ossifikation von Muskeln, nicht näher bezeichnet: Oberarm | M62.39 | Immobilitätssyndrom (paraplegisch): Nicht näher bezeichnete Lokalisation |
| M61.93 | Kalzifikation und Ossifikation von Muskeln, nicht näher bezeichnet: Unterarm | M62.50 | Muskelschwund und -atrophie, anderenorts nicht klassifiziert: Mehrere Lokalisationen |
| M61.94 | Kalzifikation und Ossifikation von Muskeln, nicht näher bezeichnet: Hand | M62.51 | Muskelschwund und -atrophie, anderenorts nicht klassifiziert: Schulterregion |
| M61.95 | Kalzifikation und Ossifikation von Muskeln, nicht näher bezeichnet: Beckenregion und Oberschenkel | M62.52 | Muskelschwund und -atrophie, anderenorts nicht klassifiziert: Oberarm |
| M61.96 | Kalzifikation und Ossifikation von Muskeln, nicht näher bezeichnet: Unterschenkel | M62.53 | Muskelschwund und -atrophie, anderenorts nicht klassifiziert: Unterarm |
| M61.97 | Kalzifikation und Ossifikation von Muskeln, nicht näher bezeichnet: Knöchel und Fuß | M62.54 | Muskelschwund und -atrophie, anderenorts nicht klassifiziert: Hand |
| M61.98 | Kalzifikation und Ossifikation von Muskeln, nicht näher bezeichnet: Sonstige | M62.55 | Muskelschwund und -atrophie, anderenorts nicht klassifiziert: Beckenregion und Oberschenkel |
| M61.99 | Kalzifikation und Ossifikation von Muskeln, nicht näher bezeichnet: Nicht näher bezeichnete Lokalisation | M62.56 | Muskelschwund und -atrophie, anderenorts nicht klassifiziert: Unterschenkel |
| M62.00 | Muskeldiastase: Mehrere Lokalisationen | M62.57 | Muskelschwund und -atrophie, anderenorts nicht klassifiziert: Knöchel und Fuß |
| M62.01 | Muskeldiastase: Schulterregion | M62.58 | Muskelschwund und -atrophie, anderenorts nicht klassifiziert: Sonstige |
| M62.02 | Muskeldiastase: Oberarm | M62.59 | Muskelschwund und -atrophie, anderenorts nicht klassifiziert: Nicht näher bezeichnete Lokalisation |
| M62.03 | Muskeldiastase: Unterarm | M62.60 | Muskelzerrung: Mehrere Lokalisationen |
| M62.04 | Muskeldiastase: Hand | M62.61 | Muskelzerrung: Schulterregion |
| M62.05 | Muskeldiastase: Beckenregion und Oberschenkel | M62.62 | Muskelzerrung: Oberarm |
| M62.06 | Muskeldiastase: Unterschenkel | M62.63 | Muskelzerrung: Unterarm |
| M62.07 | Muskeldiastase: Knöchel und Fuß | M62.64 | Muskelzerrung: Hand |
| M62.08 | Muskeldiastase: Sonstige | M62.65 | Muskelzerrung: Beckenregion und Oberschenkel |
| M62.09 | Muskeldiastase: Nicht näher bezeichnete Lokalisation | M62.66 | Muskelzerrung: Unterschenkel |
| M62.10 | Sonstiger Muskelriss (nichttraumatisch): Mehrere Lokalisationen | M62.67 | Muskelzerrung: Knöchel und Fuß |
| M62.11 | Sonstiger Muskelriss (nichttraumatisch): Schulterregion | M62.68 | Muskelzerrung: Sonstige |
| M62.12 | Sonstiger Muskelriss (nichttraumatisch): Oberarm | M62.69 | Muskelzerrung: Nicht näher bezeichnete Lokalisation |
| M62.13 | Sonstiger Muskelriss (nichttraumatisch): Unterarm | M62.80 | Sonstige näher bezeichnete Muskelkrankheiten: Mehrere Lokalisationen |
| M62.14 | Sonstiger Muskelriss (nichttraumatisch): Hand | M62.81 | Sonstige näher bezeichnete Muskelkrankheiten: Schulterregion |
| M62.15 | Sonstiger Muskelriss (nichttraumatisch): Beckenregion und Oberschenkel | M62.82 | Sonstige näher bezeichnete Muskelkrankheiten: Oberarm |
| M62.16 | Sonstiger Muskelriss (nichttraumatisch): Unterschenkel | M62.83 | Sonstige näher bezeichnete Muskelkrankheiten: Unterarm |
| M62.17 | Sonstiger Muskelriss (nichttraumatisch): Knöchel und Fuß | | |
| M62.18 | Sonstiger Muskelriss (nichttraumatisch): Sonstige | | |
| M62.19 | Sonstiger Muskelriss (nichttraumatisch): Nicht näher bezeichnete Lokalisation | | |

| | | | |
|--------|--|--------|---|
| M62.84 | Sonstige näher bezeichnete Muskelkrankheiten: Hand | M65.84 | Sonstige Synovitis und Tenosynovitis: Hand |
| M62.85 | Sonstige näher bezeichnete Muskelkrankheiten: Beckenregion und Oberschenkel | M65.85 | Sonstige Synovitis und Tenosynovitis: Beckenregion und Oberschenkel |
| M62.86 | Sonstige näher bezeichnete Muskelkrankheiten: Unterschenkel | M65.86 | Sonstige Synovitis und Tenosynovitis: Unterschenkel |
| M62.87 | Sonstige näher bezeichnete Muskelkrankheiten: Knöchel und Fuß | M65.87 | Sonstige Synovitis und Tenosynovitis: Knöchel und Fuß |
| M62.88 | Sonstige näher bezeichnete Muskelkrankheiten: Sonstige | M65.88 | Sonstige Synovitis und Tenosynovitis: Sonstige |
| M62.89 | Sonstige näher bezeichnete Muskelkrankheiten: Nicht näher bezeichnete Lokalisation | M65.89 | Sonstige Synovitis und Tenosynovitis: Nicht näher bezeichnete Lokalisation |
| M62.90 | Muskelkrankheit, nicht näher bezeichnet: Mehrere Lokalisationen | M65.90 | Synovitis und Tenosynovitis, nicht näher bezeichnet: Mehrere Lokalisationen |
| M62.91 | Muskelkrankheit, nicht näher bezeichnet: Schulterregion | M65.91 | Synovitis und Tenosynovitis, nicht näher bezeichnet: Schulterregion |
| M62.92 | Muskelkrankheit, nicht näher bezeichnet: Oberarm | M65.92 | Synovitis und Tenosynovitis, nicht näher bezeichnet: Oberarm |
| M62.93 | Muskelkrankheit, nicht näher bezeichnet: Unterarm | M65.93 | Synovitis und Tenosynovitis, nicht näher bezeichnet: Unterarm |
| M62.94 | Muskelkrankheit, nicht näher bezeichnet: Hand | M65.94 | Synovitis und Tenosynovitis, nicht näher bezeichnet: Hand |
| M62.95 | Muskelkrankheit, nicht näher bezeichnet: Beckenregion und Oberschenkel | M65.95 | Synovitis und Tenosynovitis, nicht näher bezeichnet: Beckenregion und Oberschenkel |
| M62.96 | Muskelkrankheit, nicht näher bezeichnet: Unterschenkel | M65.96 | Synovitis und Tenosynovitis, nicht näher bezeichnet: Unterschenkel |
| M62.97 | Muskelkrankheit, nicht näher bezeichnet: Knöchel und Fuß | M65.97 | Synovitis und Tenosynovitis, nicht näher bezeichnet: Knöchel und Fuß |
| M62.98 | Muskelkrankheit, nicht näher bezeichnet: Sonstige | M65.98 | Synovitis und Tenosynovitis, nicht näher bezeichnet: Sonstige |
| M62.99 | Muskelkrankheit, nicht näher bezeichnet: Nicht näher bezeichnete Lokalisation | M65.99 | Synovitis und Tenosynovitis, nicht näher bezeichnet: Nicht näher bezeichnete Lokalisation |
| M65.00 | Sehnenscheidenabszess: Mehrere Lokalisationen | M66.0 | Ruptur einer Poplitealzyste |
| M65.01 | Sehnenscheidenabszess: Schulterregion | M66.10 | Ruptur der Synovialis: Mehrere Lokalisationen |
| M65.02 | Sehnenscheidenabszess: Oberarm | M66.11 | Ruptur der Synovialis: Schulterregion |
| M65.03 | Sehnenscheidenabszess: Unterarm | M66.12 | Ruptur der Synovialis: Oberarm |
| M65.04 | Sehnenscheidenabszess: Hand | M66.13 | Ruptur der Synovialis: Unterarm |
| M65.05 | Sehnenscheidenabszess: Beckenregion und Oberschenkel | M66.14 | Ruptur der Synovialis: Hand |
| M65.06 | Sehnenscheidenabszess: Unterschenkel | M66.15 | Ruptur der Synovialis: Beckenregion und Oberschenkel |
| M65.07 | Sehnenscheidenabszess: Knöchel und Fuß | M66.16 | Ruptur der Synovialis: Unterschenkel |
| M65.08 | Sehnenscheidenabszess: Sonstige | M66.17 | Ruptur der Synovialis: Knöchel und Fuß |
| M65.09 | Sehnenscheidenabszess: Nicht näher bezeichnete Lokalisation | M66.18 | Ruptur der Synovialis: Sonstige |
| M65.10 | Sonstige infektiöse (Teno-)Synovitis: Mehrere Lokalisationen | M66.19 | Ruptur der Synovialis: Nicht näher bezeichnete Lokalisation |
| M65.11 | Sonstige infektiöse (Teno-)Synovitis: Schulterregion | M66.20 | Spontanruptur von Strecksehnen: Mehrere Lokalisationen |
| M65.12 | Sonstige infektiöse (Teno-)Synovitis: Oberarm | M66.21 | Spontanruptur von Strecksehnen: Schulterregion |
| M65.13 | Sonstige infektiöse (Teno-)Synovitis: Unterarm | M66.22 | Spontanruptur von Strecksehnen: Oberarm |
| M65.14 | Sonstige infektiöse (Teno-)Synovitis: Hand | M66.23 | Spontanruptur von Strecksehnen: Unterarm |
| M65.15 | Sonstige infektiöse (Teno-)Synovitis: Beckenregion und Oberschenkel | M66.24 | Spontanruptur von Strecksehnen: Hand |
| M65.16 | Sonstige infektiöse (Teno-)Synovitis: Unterschenkel | M66.25 | Spontanruptur von Strecksehnen: Beckenregion und Oberschenkel |
| M65.17 | Sonstige infektiöse (Teno-)Synovitis: Knöchel und Fuß | M66.26 | Spontanruptur von Strecksehnen: Unterschenkel |
| M65.18 | Sonstige infektiöse (Teno-)Synovitis: Sonstige | M66.27 | Spontanruptur von Strecksehnen: Knöchel und Fuß |
| M65.19 | Sonstige infektiöse (Teno-)Synovitis: Nicht näher bezeichnete Lokalisation | M66.28 | Spontanruptur von Strecksehnen: Sonstige |
| M65.20 | Tendinitis calcarea: Mehrere Lokalisationen | M66.29 | Spontanruptur von Strecksehnen: Nicht näher bezeichnete Lokalisation |
| M65.22 | Tendinitis calcarea: Oberarm | M66.30 | Spontanruptur von Beugesehnen: Mehrere Lokalisationen |
| M65.23 | Tendinitis calcarea: Unterarm | M66.31 | Spontanruptur von Beugesehnen: Schulterregion |
| M65.24 | Tendinitis calcarea: Hand | M66.32 | Spontanruptur von Beugesehnen: Oberarm |
| M65.25 | Tendinitis calcarea: Beckenregion und Oberschenkel | M66.33 | Spontanruptur von Beugesehnen: Unterarm |
| M65.26 | Tendinitis calcarea: Unterschenkel | M66.34 | Spontanruptur von Beugesehnen: Hand |
| M65.27 | Tendinitis calcarea: Knöchel und Fuß | M66.35 | Spontanruptur von Beugesehnen: Beckenregion und Oberschenkel |
| M65.28 | Tendinitis calcarea: Sonstige | M66.36 | Spontanruptur von Beugesehnen: Unterschenkel |
| M65.29 | Tendinitis calcarea: Nicht näher bezeichnete Lokalisation | M66.37 | Spontanruptur von Beugesehnen: Knöchel und Fuß |
| M65.3 | Schnellender Finger | M66.38 | Spontanruptur von Beugesehnen: Sonstige |
| M65.4 | Tendovaginitis stenisans [de Quervain] | M66.39 | Spontanruptur von Beugesehnen: Nicht näher bezeichnete Lokalisation |
| M65.80 | Sonstige Synovitis und Tenosynovitis: Mehrere Lokalisationen | M66.40 | Spontanruptur sonstiger Sehnen: Mehrere Lokalisationen |
| M65.81 | Sonstige Synovitis und Tenosynovitis: Schulterregion | M66.41 | Spontanruptur sonstiger Sehnen: Schulterregion |
| M65.82 | Sonstige Synovitis und Tenosynovitis: Oberarm | | |
| M65.83 | Sonstige Synovitis und Tenosynovitis: Unterarm | | |

| | | | |
|--------|--|--------|--|
| M66.42 | Spontanruptur sonstiger Sehnen: Oberarm | M67.34 | Transitorische Synovitis: Hand |
| M66.43 | Spontanruptur sonstiger Sehnen: Unterarm | M67.35 | Transitorische Synovitis: Beckenregion und Oberschenkel |
| M66.44 | Spontanruptur sonstiger Sehnen: Hand | M67.36 | Transitorische Synovitis: Unterschenkel |
| M66.45 | Spontanruptur sonstiger Sehnen: Beckenregion und Oberschenkel | M67.37 | Transitorische Synovitis: Knöchel und Fuß |
| M66.46 | Spontanruptur sonstiger Sehnen: Unterschenkel | M67.38 | Transitorische Synovitis: Sonstige |
| M66.47 | Spontanruptur sonstiger Sehnen: Knöchel und Fuß | M67.39 | Transitorische Synovitis: Nicht näher bezeichnete Lokalisation |
| M66.48 | Spontanruptur sonstiger Sehnen: Sonstige | M67.40 | Ganglion: Mehrere Lokalisationen |
| M66.49 | Spontanruptur sonstiger Sehnen: Nicht näher bezeichnete Lokalisation | M67.41 | Ganglion: Schulterregion |
| M66.50 | Spontanruptur von nicht näher bezeichneten Sehnen: Mehrere Lokalisationen | M67.42 | Ganglion: Oberarm |
| M66.51 | Spontanruptur von nicht näher bezeichneten Sehnen: Schulterregion | M67.43 | Ganglion: Unterarm |
| M66.52 | Spontanruptur von nicht näher bezeichneten Sehnen: Oberarm | M67.44 | Ganglion: Hand |
| M66.53 | Spontanruptur von nicht näher bezeichneten Sehnen: Unterarm | M67.45 | Ganglion: Beckenregion und Oberschenkel |
| M66.54 | Spontanruptur von nicht näher bezeichneten Sehnen: Hand | M67.46 | Ganglion: Unterschenkel |
| M66.55 | Spontanruptur von nicht näher bezeichneten Sehnen: Beckenregion und Oberschenkel | M67.47 | Ganglion: Knöchel und Fuß |
| M66.56 | Spontanruptur von nicht näher bezeichneten Sehnen: Unterschenkel | M67.48 | Ganglion: Sonstige |
| M66.57 | Spontanruptur von nicht näher bezeichneten Sehnen: Knöchel und Fuß | M67.49 | Ganglion: Nicht näher bezeichnete Lokalisation |
| M66.58 | Spontanruptur von nicht näher bezeichneten Sehnen: Sonstige | M67.80 | Sonstige näher bezeichnete Krankheiten der Synovialis und der Sehnen: Mehrere Lokalisationen |
| M66.59 | Spontanruptur von nicht näher bezeichneten Sehnen: Nicht näher bezeichnete Lokalisation | M67.81 | Sonstige näher bezeichnete Krankheiten der Synovialis und der Sehnen: Schulterregion |
| M67.0 | Achillessehnenverkürzung (erworben) | M67.82 | Sonstige näher bezeichnete Krankheiten der Synovialis und der Sehnen: Oberarm |
| M67.10 | Sonstige Sehnen- (Scheiden-) Kontraktur: Mehrere Lokalisationen | M67.83 | Sonstige näher bezeichnete Krankheiten der Synovialis und der Sehnen: Unterarm |
| M67.11 | Sonstige Sehnen- (Scheiden-) Kontraktur: Schulterregion | M67.84 | Sonstige näher bezeichnete Krankheiten der Synovialis und der Sehnen: Hand |
| M67.12 | Sonstige Sehnen- (Scheiden-) Kontraktur: Oberarm | M67.85 | Sonstige näher bezeichnete Krankheiten der Synovialis und der Sehnen: Beckenregion und Oberschenkel |
| M67.13 | Sonstige Sehnen- (Scheiden-) Kontraktur: Unterarm | M67.86 | Sonstige näher bezeichnete Krankheiten der Synovialis und der Sehnen: Unterschenkel |
| M67.14 | Sonstige Sehnen- (Scheiden-) Kontraktur: Hand | M67.87 | Sonstige näher bezeichnete Krankheiten der Synovialis und der Sehnen: Knöchel und Fuß |
| M67.15 | Sonstige Sehnen- (Scheiden-) Kontraktur: Beckenregion und Oberschenkel | M67.88 | Sonstige näher bezeichnete Krankheiten der Synovialis und der Sehnen: Sonstige |
| M67.16 | Sonstige Sehnen- (Scheiden-) Kontraktur: Unterschenkel | M67.89 | Sonstige näher bezeichnete Krankheiten der Synovialis und der Sehnen: Nicht näher bezeichnete Lokalisation |
| M67.17 | Sonstige Sehnen- (Scheiden-) Kontraktur: Knöchel und Fuß | M67.90 | Krankheit der Synovialis und der Sehnen, nicht näher bezeichnet: Mehrere Lokalisationen |
| M67.18 | Sonstige Sehnen- (Scheiden-) Kontraktur: Sonstige | M67.91 | Krankheit der Synovialis und der Sehnen, nicht näher bezeichnet: Schulterregion |
| M67.19 | Sonstige Sehnen- (Scheiden-) Kontraktur: Nicht näher bezeichnete Lokalisation | M67.92 | Krankheit der Synovialis und der Sehnen, nicht näher bezeichnet: Oberarm |
| M67.20 | Hypertrophie der Synovialis, anderenorts nicht klassifiziert: Mehrere Lokalisationen | M67.93 | Krankheit der Synovialis und der Sehnen, nicht näher bezeichnet: Unterarm |
| M67.21 | Hypertrophie der Synovialis, anderenorts nicht klassifiziert: Schulterregion | M67.94 | Krankheit der Synovialis und der Sehnen, nicht näher bezeichnet: Hand |
| M67.22 | Hypertrophie der Synovialis, anderenorts nicht klassifiziert: Oberarm | M67.95 | Krankheit der Synovialis und der Sehnen, nicht näher bezeichnet: Beckenregion und Oberschenkel |
| M67.23 | Hypertrophie der Synovialis, anderenorts nicht klassifiziert: Unterarm | M67.96 | Krankheit der Synovialis und der Sehnen, nicht näher bezeichnet: Unterschenkel |
| M67.24 | Hypertrophie der Synovialis, anderenorts nicht klassifiziert: Hand | M67.97 | Krankheit der Synovialis und der Sehnen, nicht näher bezeichnet: Knöchel und Fuß |
| M67.25 | Hypertrophie der Synovialis, anderenorts nicht klassifiziert: Beckenregion und Oberschenkel | M67.98 | Krankheit der Synovialis und der Sehnen, nicht näher bezeichnet: Sonstige |
| M67.26 | Hypertrophie der Synovialis, anderenorts nicht klassifiziert: Unterschenkel | M67.99 | Krankheit der Synovialis und der Sehnen, nicht näher bezeichnet: Nicht näher bezeichnete Lokalisation |
| M67.27 | Hypertrophie der Synovialis, anderenorts nicht klassifiziert: Knöchel und Fuß | M70.0 | Chronische Tenosynovitis crepitans der Hand und des Handgelenkes |
| M67.28 | Hypertrophie der Synovialis, anderenorts nicht klassifiziert: Sonstige | M70.1 | Bursitis im Bereich der Hand |
| M67.29 | Hypertrophie der Synovialis, anderenorts nicht klassifiziert: Nicht näher bezeichnete Lokalisation | M70.2 | Bursitis olecrani |
| M67.30 | Transitorische Synovitis: Mehrere Lokalisationen | M70.3 | Sonstige Bursitis im Bereich des Ellenbogens |
| M67.31 | Transitorische Synovitis: Schulterregion | M70.4 | Bursitis praepatellaris |
| M67.32 | Transitorische Synovitis: Oberarm | M70.5 | Sonstige Bursitis im Bereich des Knies |
| M67.33 | Transitorische Synovitis: Unterarm | M70.6 | Bursitis trochanterica |
| | | M70.7 | Sonstige Bursitis im Bereich der Hüfte |
| | | M70.8 | Sonstige Krankheiten des Weichteilgewebes durch Beanspruchung, Überbeanspruchung und Druck |

| | | | |
|--------|---|--------|---|
| M70.9 | Nicht näher bezeichnete Krankheit des Weichteilgewebes durch Beanspruchung, Überbeanspruchung und Druck | M71.80 | Sonstige näher bezeichnete Bursopathien: Mehrere Lokalisationen |
| M71.00 | Schleimbeutelabszess: Mehrere Lokalisationen | M71.81 | Sonstige näher bezeichnete Bursopathien: Schulterregion |
| M71.01 | Schleimbeutelabszess: Schulterregion | M71.82 | Sonstige näher bezeichnete Bursopathien: Oberarm |
| M71.02 | Schleimbeutelabszess: Oberarm | M71.83 | Sonstige näher bezeichnete Bursopathien: Unterarm |
| M71.03 | Schleimbeutelabszess: Unterarm | M71.84 | Sonstige näher bezeichnete Bursopathien: Hand |
| M71.04 | Schleimbeutelabszess: Hand | M71.85 | Sonstige näher bezeichnete Bursopathien: Beckenregion und Oberschenkel |
| M71.05 | Schleimbeutelabszess: Beckenregion und Oberschenkel | M71.86 | Sonstige näher bezeichnete Bursopathien: Unterschenkel |
| M71.06 | Schleimbeutelabszess: Unterschenkel | M71.87 | Sonstige näher bezeichnete Bursopathien: Knöchel und Fuß |
| M71.07 | Schleimbeutelabszess: Knöchel und Fuß | M71.88 | Sonstige näher bezeichnete Bursopathien: Sonstige |
| M71.08 | Schleimbeutelabszess: Sonstige | M71.89 | Sonstige näher bezeichnete Bursopathien: Nicht näher bezeichnete Lokalisation |
| M71.09 | Schleimbeutelabszess: Nicht näher bezeichnete Lokalisation | M71.90 | Bursopathie, nicht näher bezeichnet: Mehrere Lokalisationen |
| M71.10 | Sonstige infektiöse Bursitis: Mehrere Lokalisationen | M71.91 | Bursopathie, nicht näher bezeichnet: Schulterregion |
| M71.11 | Sonstige infektiöse Bursitis: Schulterregion | M71.92 | Bursopathie, nicht näher bezeichnet: Oberarm |
| M71.12 | Sonstige infektiöse Bursitis: Oberarm | M71.93 | Bursopathie, nicht näher bezeichnet: Unterarm |
| M71.13 | Sonstige infektiöse Bursitis: Unterarm | M71.94 | Bursopathie, nicht näher bezeichnet: Hand |
| M71.14 | Sonstige infektiöse Bursitis: Hand | M71.95 | Bursopathie, nicht näher bezeichnet: Beckenregion und Oberschenkel |
| M71.15 | Sonstige infektiöse Bursitis: Beckenregion und Oberschenkel | M71.96 | Bursopathie, nicht näher bezeichnet: Unterschenkel |
| M71.16 | Sonstige infektiöse Bursitis: Unterschenkel | M71.97 | Bursopathie, nicht näher bezeichnet: Knöchel und Fuß |
| M71.17 | Sonstige infektiöse Bursitis: Knöchel und Fuß | M71.98 | Bursopathie, nicht näher bezeichnet: Sonstige |
| M71.18 | Sonstige infektiöse Bursitis: Sonstige | M71.99 | Bursopathie, nicht näher bezeichnet: Nicht näher bezeichnete Lokalisation |
| M71.19 | Sonstige infektiöse Bursitis: Nicht näher bezeichnete Lokalisation | M72.0 | Fibromatose der Palmarfaszie [Dupuytren-Kontraktur] |
| M71.2 | Synovialzyste im Bereich der Kniekehle [Baker-Zyste] | M72.1 | Fingerknöchelpolster [Knuckle pads] |
| M71.30 | Sonstige Schleimbeutelzyste: Mehrere Lokalisationen | M72.2 | Fibromatose der Plantarfaszie [Ledderhose-Kontraktur] |
| M71.31 | Sonstige Schleimbeutelzyste: Schulterregion | M72.40 | Pseudosarkomatöse Fibromatose: Mehrere Lokalisationen |
| M71.32 | Sonstige Schleimbeutelzyste: Oberarm | M72.41 | Pseudosarkomatöse Fibromatose: Schulterregion |
| M71.33 | Sonstige Schleimbeutelzyste: Unterarm | M72.42 | Pseudosarkomatöse Fibromatose: Oberarm |
| M71.34 | Sonstige Schleimbeutelzyste: Hand | M72.43 | Pseudosarkomatöse Fibromatose: Unterarm |
| M71.35 | Sonstige Schleimbeutelzyste: Beckenregion und Oberschenkel | M72.44 | Pseudosarkomatöse Fibromatose: Hand |
| M71.36 | Sonstige Schleimbeutelzyste: Unterschenkel | M72.45 | Pseudosarkomatöse Fibromatose: Beckenregion und Oberschenkel |
| M71.37 | Sonstige Schleimbeutelzyste: Knöchel und Fuß | M72.46 | Pseudosarkomatöse Fibromatose: Unterschenkel |
| M71.38 | Sonstige Schleimbeutelzyste: Sonstige | M72.47 | Pseudosarkomatöse Fibromatose: Knöchel und Fuß |
| M71.39 | Sonstige Schleimbeutelzyste: Nicht näher bezeichnete Lokalisation | M72.48 | Pseudosarkomatöse Fibromatose: Sonstige |
| M71.40 | Bursitis calcarea: Mehrere Lokalisationen | M72.49 | Pseudosarkomatöse Fibromatose: Nicht näher bezeichnete Lokalisation |
| M71.42 | Bursitis calcarea: Oberarm | M72.60 | Nekrotisierende Faszitis: Mehrere Lokalisationen |
| M71.43 | Bursitis calcarea: Unterarm | M72.61 | Nekrotisierende Faszitis: Schulterregion |
| M71.44 | Bursitis calcarea: Hand | M72.62 | Nekrotisierende Faszitis: Oberarm |
| M71.45 | Bursitis calcarea: Beckenregion und Oberschenkel | M72.63 | Nekrotisierende Faszitis: Unterarm |
| M71.46 | Bursitis calcarea: Unterschenkel | M72.64 | Nekrotisierende Faszitis: Hand |
| M71.47 | Bursitis calcarea: Knöchel und Fuß | M72.65 | Nekrotisierende Faszitis: Beckenregion und Oberschenkel |
| M71.48 | Bursitis calcarea: Sonstige | M72.66 | Nekrotisierende Faszitis: Unterschenkel |
| M71.49 | Bursitis calcarea: Nicht näher bezeichnete Lokalisation | M72.67 | Nekrotisierende Faszitis: Knöchel und Fuß |
| M71.50 | Sonstige Bursitis, anderenorts nicht klassifiziert: Mehrere Lokalisationen | M72.68 | Nekrotisierende Faszitis: Sonstige |
| M71.52 | Sonstige Bursitis, anderenorts nicht klassifiziert: Oberarm | M72.69 | Nekrotisierende Faszitis: Nicht näher bezeichnete Lokalisation |
| M71.53 | Sonstige Bursitis, anderenorts nicht klassifiziert: Unterarm | M72.80 | Sonstige Fibromatosen: Mehrere Lokalisationen |
| M71.54 | Sonstige Bursitis, anderenorts nicht klassifiziert: Hand | M72.81 | Sonstige Fibromatosen: Schulterregion |
| M71.55 | Sonstige Bursitis, anderenorts nicht klassifiziert: Beckenregion und Oberschenkel | M72.82 | Sonstige Fibromatosen: Oberarm |
| M71.56 | Sonstige Bursitis, anderenorts nicht klassifiziert: Unterschenkel | M72.83 | Sonstige Fibromatosen: Unterarm |
| M71.57 | Sonstige Bursitis, anderenorts nicht klassifiziert: Knöchel und Fuß | M72.84 | Sonstige Fibromatosen: Hand |
| M71.58 | Sonstige Bursitis, anderenorts nicht klassifiziert: Sonstige | M72.85 | Sonstige Fibromatosen: Beckenregion und Oberschenkel |
| M71.59 | Sonstige Bursitis, anderenorts nicht klassifiziert: Nicht näher bezeichnete Lokalisation | M72.86 | Sonstige Fibromatosen: Unterschenkel |
| | | M72.87 | Sonstige Fibromatosen: Knöchel und Fuß |
| | | M72.88 | Sonstige Fibromatosen: Sonstige |

| | | | |
|--------|---|-------|---|
| M72.89 | Sonstige Fibromatosen: Nicht näher bezeichnete Lokalisation | M75.8 | Sonstige Schulterläsionen |
| M72.90 | Fibromatose, nicht näher bezeichnet: Mehrere Lokalisationen | M75.9 | Schulterläsion, nicht näher bezeichnet |
| M72.91 | Fibromatose, nicht näher bezeichnet: Schulterregion | M76.0 | Tendinitis der Glutäus-Sehne(n) |
| M72.92 | Fibromatose, nicht näher bezeichnet: Oberarm | M76.1 | Tendinitis der Iliopsoas-Sehne |
| M72.93 | Fibromatose, nicht näher bezeichnet: Unterarm | M76.2 | Knochensporn am Darmbeinkamm |
| M72.94 | Fibromatose, nicht näher bezeichnet: Hand | M76.3 | Tractus-iliotibialis-Scheuersyndrom [Iliotibial band syndrome] |
| M72.95 | Fibromatose, nicht näher bezeichnet: Beckenregion und Oberschenkel | M76.4 | Bursitis im Bereich des Lig. collaterale tibiale [Stieda-Pellegrini] |
| M72.96 | Fibromatose, nicht näher bezeichnet: Unterschenkel | M76.5 | Tendinitis der Patellarsehne |
| M72.97 | Fibromatose, nicht näher bezeichnet: Knöchel und Fuß | M76.6 | Tendinitis der Achillessehne |
| M72.98 | Fibromatose, nicht näher bezeichnet: Sonstige | M76.7 | Tendinitis der Peronäussehne(n) |
| M72.99 | Fibromatose, nicht näher bezeichnet: Nicht näher bezeichnete Lokalisation | M76.8 | Sonstige Enthesopathien der unteren Extremität mit Ausnahme des Fußes |
| M75.0 | Adhäsive Entzündung der Schultergelenkkapsel | M76.9 | Enthesopathie der unteren Extremität, nicht näher bezeichnet |
| M75.1 | Läsionen der Rotatorenmanschette | M77.0 | Epicondylitis ulnaris humeri |
| M75.2 | Tendinitis des M. biceps brachii | M77.1 | Epicondylitis radialis humeri |
| M75.3 | Tendinitis calcarea im Schulterbereich | M77.2 | Periarthritis im Bereich des Handgelenkes |
| M75.4 | Impingement-Syndrom der Schulter | M77.4 | Metatarsalgie |
| M75.5 | Bursitis im Schulterbereich | M77.5 | Sonstige Enthesopathie des Fußes |
| M75.6 | Läsion des Labrums bei degenerativer Veränderung des Schultergelenkes | M77.8 | Sonstige Enthesopathien, anderenorts nicht klassifiziert |
| | | M77.9 | Enthesopathie, nicht näher bezeichnet |

ADRG I73**Nachbehandlung bei Erkrankungen des Bindegewebes**

Hauptdiagnose in Tabelle I73-1

DRG I73A**Nachbehandlung bei Erkrankungen des Bindegewebes mit schweren CC oder Prothesenanpassung**

PCCL > 2 oder Prozedur in Tabelle I73-2

DRG I73B**Nachbehandlung bei Erkrankungen des Bindegewebes****Diagnose I73-1**

| | | | |
|--------|---|--------|---|
| M96.6 | Knochenfraktur nach Einsetzen eines orthopädischen Implantates, einer Gelenkprothese oder einer Knochenplatte | T84.10 | Mechanische Komplikation durch eine interne Osteosynthesevorrichtung an Extremitätenknochen: Schulterregion |
| M96.80 | Elektiv offen belassenes Sternum nach thoraxchirurgischem Eingriff | T84.11 | Mechanische Komplikation durch eine interne Osteosynthesevorrichtung an Extremitätenknochen: Oberarm |
| M96.82 | Verzögerte Knochenheilung nach Fusion oder Arthrodesen | T84.12 | Mechanische Komplikation durch eine interne Osteosynthesevorrichtung an Extremitätenknochen: Unterarm |
| M96.88 | Sonstige Krankheiten des Muskel-Skelett-Systems nach medizinischen Maßnahmen | T84.13 | Mechanische Komplikation durch eine interne Osteosynthesevorrichtung an Extremitätenknochen: Hand |
| M96.9 | Krankheit des Muskel-Skelett-Systems nach medizinischen Maßnahmen, nicht näher bezeichnet | T84.14 | Mechanische Komplikation durch eine interne Osteosynthesevorrichtung an Extremitätenknochen: Beckenregion und Oberschenkel |
| T84.00 | Mechanische Komplikation durch eine Gelenkendoprothese: Schultergelenk | T84.15 | Mechanische Komplikation durch eine interne Osteosynthesevorrichtung an Extremitätenknochen: Unterschenkel |
| T84.01 | Mechanische Komplikation durch eine Gelenkendoprothese: Ellenbogengelenk | T84.16 | Mechanische Komplikation durch eine interne Osteosynthesevorrichtung an Extremitätenknochen: Knöchel und Fuß |
| T84.02 | Mechanische Komplikation durch eine Gelenkendoprothese: Radiuskopfgelenk | T84.18 | Mechanische Komplikation durch eine interne Osteosynthesevorrichtung an Extremitätenknochen: Sonstige näher bezeichnete Extremitätenknochen |
| T84.03 | Mechanische Komplikation durch eine Gelenkendoprothese: Handgelenk | T84.20 | Mechanische Komplikation durch eine interne Osteosynthesevorrichtung an sonstigen Knochen: Wirbelsäule |
| T84.04 | Mechanische Komplikation durch eine Gelenkendoprothese: Hüftgelenk | T84.28 | Mechanische Komplikation durch eine interne Osteosynthesevorrichtung an sonstigen Knochen: Sonstige näher bezeichnete Knochen |
| T84.05 | Mechanische Komplikation durch eine Gelenkendoprothese: Kniegelenk | | |
| T84.06 | Mechanische Komplikation durch eine Gelenkendoprothese: Sprunggelenk | | |
| T84.07 | Mechanische Komplikation durch eine Gelenkendoprothese: Bandscheibe | | |
| T84.08 | Mechanische Komplikation durch eine Gelenkendoprothese: Sonstige näher bezeichnete Gelenke | | |

| | | | |
|-------|---|-------|---|
| T84.3 | Mechanische Komplikation durch sonstige Knochengeräte, -implantate oder -transplantate | T87.0 | Komplikationen durch replantierte (Teile der obere(n) Extremität |
| T84.4 | Mechanische Komplikation durch sonstige intern verwendete orthopädische Geräte, Implantate und Transplantate | T87.1 | Komplikationen durch replantierte (Teile der untere(n) Extremität |
| T84.5 | Infektion und entzündliche Reaktion durch eine Gelenkendoprothese | T87.2 | Komplikationen durch sonstigen replantierten Körperteil |
| T84.6 | Infektion und entzündliche Reaktion durch eine interne Osteosynthesevorrichtung [jede Lokalisation] | Z44.0 | Versorgen mit und Anpassen eines künstlichen Armes (komplett) (partiell) |
| T84.7 | Infektion und entzündliche Reaktion durch sonstige orthopädische Endoprothesen, Implantate oder Transplantate | Z44.1 | Versorgen mit und Anpassen eines künstlichen Beines (komplett) (partiell) |
| T84.8 | Sonstige Komplikationen durch orthopädische Endoprothesen, Implantate oder Transplantate | Z46.7 | Versorgen mit und Anpassen eines orthopädischen Hilfsmittels |
| T84.9 | Nicht näher bezeichnete Komplikation durch orthopädische Endoprothese, Implantat oder Transplantat | Z47.8 | Sonstige näher bezeichnete orthopädische Nachbehandlung |
| | | Z47.9 | Orthopädische Nachbehandlung, nicht näher bezeichnet |

Prozedur I73-2

| | | | |
|-------------|--|-------------|---|
| 84.4A ‡↔ | Anpassen einer Extremitätenprothese der oberen Extremität | 99.B6.37 ‡↔ | Komplexbehandlung des Amputationsstumpfes mit Prothesenanpassung, untere Extremität, mindestens 14 bis 20 Behandlungstage |
| 84.4B ‡↔ | Anpassen einer Extremitätenprothese der unteren Extremität | 99.B6.38 ‡↔ | Komplexbehandlung des Amputationsstumpfes mit Prothesenanpassung, untere Extremität, mindestens 21 Behandlungstage und mehr |
| 99.B6.35 ‡↔ | Komplexbehandlung des Amputationsstumpfes mit Prothesenanpassung, untere Extremität, bis 6 Behandlungstage | | |
| 99.B6.36 ‡↔ | Komplexbehandlung des Amputationsstumpfes mit Prothesenanpassung, untere Extremität, mindestens 7 bis 13 Behandlungstage | | |

ADRG I74

Verletzungen an Unterarm, Handgelenk, Hand und Fuss

Hauptdiagnose in Tabelle I74-1

DRG I74A

Verletzungen an Unterarm, Handgelenk, Hand und Fuss mit schweren CC

PCCL > 2

DRG I74B

Verletzungen an Unterarm, Handgelenk, Hand und Fuss

Diagnose I74-1

| | | | |
|--------|--|--------|---|
| M24.13 | Sonstige Gelenkknorpelschädigungen: Unterarm | S52.19 | Fraktur des proximalen Endes des Radius: Sonstige und multiple Teile |
| M24.14 | Sonstige Gelenkknorpelschädigungen: Hand | S52.20 | Fraktur des Ulnaschaftes, Teil nicht näher bezeichnet |
| M24.33 | Pathologische Luxation und Subluxation eines Gelenkes, anderenorts nicht klassifiziert: Unterarm | S52.21 | Fraktur des proximalen Ulnaschaftes mit Luxation des Radiuskopfes |
| M24.34 | Pathologische Luxation und Subluxation eines Gelenkes, anderenorts nicht klassifiziert: Hand | S52.30 | Fraktur des Radiuschaftes, Teil nicht näher bezeichnet |
| M24.39 | Pathologische Luxation und Subluxation eines Gelenkes, anderenorts nicht klassifiziert: Nicht näher bezeichnete Lokalisation | S52.31 | Fraktur des distalen Radiuschaftes mit Luxation des Ulnakopfes |
| M24.43 | Habituelle Luxation und Subluxation eines Gelenkes: Unterarm | S52.4 | Fraktur des Ulna- und Radiuschaftes, kombiniert |
| M24.44 | Habituelle Luxation und Subluxation eines Gelenkes: Hand | S52.50 | Distale Fraktur des Radius: Nicht näher bezeichnet |
| S52.00 | Fraktur des proximalen Endes der Ulna: Teil nicht näher bezeichnet | S52.51 | Distale Fraktur des Radius: Extensionsfraktur |
| S52.01 | Fraktur des proximalen Endes der Ulna: Olekranon | S52.52 | Distale Fraktur des Radius: Flexionsfraktur |
| S52.02 | Fraktur des proximalen Endes der Ulna: Processus coronoideus ulnae | S52.59 | Distale Fraktur des Radius: Sonstige und multiple Teile |
| S52.09 | Fraktur des proximalen Endes der Ulna: Sonstige und multiple Teile | S52.6 | Distale Fraktur der Ulna und des Radius, kombiniert |
| S52.10 | Fraktur des proximalen Endes des Radius: Teil nicht näher bezeichnet | S52.8 | Fraktur sonstiger Teile des Unterarmes |
| S52.11 | Fraktur des proximalen Endes des Radius: Kopf | S52.9 | Fraktur des Unterarmes, Teil nicht näher bezeichnet |
| S52.12 | Fraktur des proximalen Endes des Radius: Kollum | S53.2 | Traumatische Ruptur des Lig. collaterale radiale |
| | | S53.3 | Traumatische Ruptur des Lig. collaterale ulnare |
| | | S53.40 | Verstauchung und Zerrung des Ellenbogens: Teil nicht näher bezeichnet |
| | | S53.41 | Verstauchung und Zerrung des Ellenbogens: Lig. collaterale radiale |

| | | | |
|--------|--|--------|---|
| S53.42 | Verstauchung und Zerrung des Ellenbogens: Lig. collaterale ulnare | S63.11 | Luxation eines Fingers: Metakarpophalangeal (-Gelenk) |
| S53.43 | Verstauchung und Zerrung des Ellenbogens: Humeroradial (-Gelenk) | S63.12 | Luxation eines Fingers: Interphalangeal (-Gelenk) |
| S53.44 | Verstauchung und Zerrung des Ellenbogens: Humeroulnar (-Gelenk) | S63.2 | Multiple Luxationen der Finger |
| S53.48 | Verstauchung und Zerrung des Ellenbogens: Sonstige Teile | S63.3 | Traumatische Ruptur von Bändern des Handgelenkes und der Handwurzel |
| S56.0 | Verletzung von Beugemuskeln und -sehnen des Daumens in Höhe des Unterarmes | S63.4 | Traumatische Ruptur von Bändern der Finger im Metakarpophalangeal- und Interphalangealgelenk |
| S56.1 | Verletzung von Beugemuskeln und -sehnen eines oder mehrerer sonstiger Finger in Höhe des Unterarmes | S63.50 | Verstauchung und Zerrung des Handgelenkes: Teil nicht näher bezeichnet |
| S56.2 | Verletzung von sonstigen Beugemuskeln und -sehnen in Höhe des Unterarmes | S63.51 | Verstauchung und Zerrung des Handgelenkes: Karpal (-Gelenk) |
| S56.3 | Verletzung von Streck- oder Abduktormuskeln und -sehnen des Daumens in Höhe des Unterarmes | S63.52 | Verstauchung und Zerrung des Handgelenkes: Radiokarpal (-Band) (-Gelenk) |
| S56.4 | Verletzung von Streckmuskeln und -sehnen eines oder mehrerer sonstiger Finger in Höhe des Unterarmes | S63.53 | Verstauchung und Zerrung des Handgelenkes: Karpometakarpal (-Gelenk) |
| S56.5 | Verletzung von sonstigen Streckmuskeln und -sehnen in Höhe des Unterarmes | S63.58 | Verstauchung und Zerrung des Handgelenkes: Sonstige Teile |
| S56.7 | Verletzung mehrerer Muskeln und Sehnen in Höhe des Unterarmes | S63.60 | Verstauchung und Zerrung eines oder mehrerer Finger: Teil nicht näher bezeichnet |
| S56.8 | Verletzung sonstiger und nicht näher bezeichneter Sehnen und Muskeln in Höhe des Unterarmes | S63.61 | Verstauchung und Zerrung eines oder mehrerer Finger: Metakarpophalangeal (-Gelenk) |
| S62.0 | Fraktur des Os scaphoideum der Hand | S63.62 | Verstauchung und Zerrung eines oder mehrerer Finger: Interphalangeal (-Gelenk) |
| S62.10 | Fraktur: Handwurzelknochen, nicht näher bezeichnet | S63.68 | Verstauchung und Zerrung eines oder mehrerer Finger: Sonstige Teile |
| S62.11 | Fraktur: Os lunatum | S63.7 | Verstauchung und Zerrung sonstiger und nicht näher bezeichneter Teile der Hand |
| S62.12 | Fraktur: Os triquetrum | S66.0 | Verletzung der langen Beugemuskeln und -sehnen des Daumens in Höhe des Handgelenkes und der Hand |
| S62.13 | Fraktur: Os pisiforme | S66.1 | Verletzung der Beugemuskeln und -sehnen sonstiger Finger in Höhe des Handgelenkes und der Hand |
| S62.14 | Fraktur: Os trapezium | S66.2 | Verletzung der Streckmuskeln und -sehnen des Daumens in Höhe des Handgelenkes und der Hand |
| S62.15 | Fraktur: Os trapezoideum | S66.3 | Verletzung der Streckmuskeln und -sehnen sonstiger Finger in Höhe des Handgelenkes und der Hand |
| S62.16 | Fraktur: Os capitatum | S66.4 | Verletzung der kurzen Muskeln und Sehnen des Daumens in Höhe des Handgelenkes und der Hand |
| S62.17 | Fraktur: Os hamatum | S66.5 | Verletzung der kurzen Muskeln und Sehnen sonstiger Finger in Höhe des Handgelenkes und der Hand |
| S62.19 | Fraktur sonstiger oder mehrerer Handwurzelknochen | S66.6 | Verletzung mehrerer Beugemuskeln und -sehnen in Höhe des Handgelenkes und der Hand |
| S62.20 | Fraktur des 1. Mittelhandknochens: Teil nicht näher bezeichnet | S66.7 | Verletzung mehrerer Streckmuskeln und -sehnen in Höhe des Handgelenkes und der Hand |
| S62.21 | Fraktur des 1. Mittelhandknochens: Basis | S66.8 | Verletzung sonstiger Muskeln und Sehnen in Höhe des Handgelenkes und der Hand |
| S62.22 | Fraktur des 1. Mittelhandknochens: Schaft | S66.9 | Verletzung eines nicht näher bezeichneten Muskels oder einer nicht näher bezeichneten Sehne in Höhe des Handgelenkes und der Hand |
| S62.23 | Fraktur des 1. Mittelhandknochens: Kollum | S92.1 | Fraktur des Talus |
| S62.24 | Fraktur des 1. Mittelhandknochens: Kopf | S92.20 | Fraktur: Ein oder mehrere sonstige Fußwurzelknochen, nicht näher bezeichnet |
| S62.30 | Fraktur eines sonstigen Mittelhandknochens: Teil nicht näher bezeichnet | S92.21 | Fraktur: Os naviculare pedis |
| S62.31 | Fraktur eines sonstigen Mittelhandknochens: Basis | S92.22 | Fraktur: Os cuboideum |
| S62.32 | Fraktur eines sonstigen Mittelhandknochens: Schaft | S92.23 | Fraktur: Os cuneiforme (intermedium) (laterale) (mediale) |
| S62.33 | Fraktur eines sonstigen Mittelhandknochens: Kollum | S92.28 | Fraktur: Sonstige Fußwurzelknochen |
| S62.34 | Fraktur eines sonstigen Mittelhandknochens: Kopf | S92.3 | Fraktur der Mittelfußknochen |
| S62.4 | Multiple Frakturen der Mittelhandknochen | S92.4 | Fraktur der Großzehe |
| S62.50 | Fraktur des Daumens: Teil nicht näher bezeichnet | S92.5 | Fraktur einer sonstigen Zehe |
| S62.51 | Fraktur des Daumens: Proximale Phalanx | S92.7 | Multiple Frakturen des Fußes |
| S62.52 | Fraktur des Daumens: Distale Phalanx | S92.9 | Fraktur des Fußes, nicht näher bezeichnet |
| S62.60 | Fraktur eines sonstigen Fingers: Teil nicht näher bezeichnet | S93.10 | Luxation einer oder mehrerer Zehen: Nicht näher bezeichnet |
| S62.61 | Fraktur eines sonstigen Fingers: Proximale Phalanx | S93.11 | Luxation einer oder mehrerer Zehen: Metatarsophalangeal (-Gelenk) |
| S62.62 | Fraktur eines sonstigen Fingers: Mittlere Phalanx | S93.12 | Luxation einer oder mehrerer Zehen: Interphalangeal (-Gelenk) |
| S62.63 | Fraktur eines sonstigen Fingers: Distale Phalanx | | |
| S62.7 | Multiple Frakturen der Finger | | |
| S62.8 | Fraktur sonstiger und nicht näher bezeichneter Teile des Handgelenkes und der Hand | | |
| S63.00 | Luxation des Handgelenkes: Teil nicht näher bezeichnet | | |
| S63.01 | Luxation des Handgelenkes: Radioulnar (-Gelenk) | | |
| S63.02 | Luxation des Handgelenkes: Radiokarpal (-Gelenk) | | |
| S63.03 | Luxation des Handgelenkes: Mediokarpal (-Gelenk) | | |
| S63.04 | Luxation des Handgelenkes: Karpometakarpal (-Gelenk) | | |
| S63.08 | Luxation des Handgelenkes: Sonstige | | |
| S63.10 | Luxation eines Fingers: Teil nicht näher bezeichnet | | |

| | | | |
|--------|---|-------|---|
| S93.30 | Luxation sonstiger und nicht näher bezeichneter Teile des Fußes: Teil nicht näher bezeichnet | S93.6 | Verstauchung und Zerrung sonstiger und nicht näher bezeichneter Teile des Fußes |
| S93.31 | Luxation sonstiger und nicht näher bezeichneter Teile des Fußes: Fußwurzel (-Knochen), Gelenk nicht näher bezeichnet | S96.0 | Verletzung von Muskeln und Sehnen der langen Beugemuskeln der Zehen in Höhe des Knöchels und des Fußes |
| S93.32 | Luxation sonstiger und nicht näher bezeichneter Teile des Fußes: Mediotarsal (-Gelenk) | S96.1 | Verletzung von Muskeln und Sehnen der langen Streckmuskeln der Zehen in Höhe des Knöchels und des Fußes |
| S93.33 | Luxation sonstiger und nicht näher bezeichneter Teile des Fußes: Tarsometatarsal (-Gelenk) | S96.2 | Verletzung von kurzen Muskeln und Sehnen in Höhe des Knöchels und des Fußes |
| S93.34 | Luxation sonstiger und nicht näher bezeichneter Teile des Fußes: Metatarsal (-Knochen), Gelenk nicht näher bezeichnet | S96.7 | Verletzung mehrerer Muskeln und Sehnen in Höhe des Knöchels und des Fußes |
| S93.38 | Luxation sonstiger und nicht näher bezeichneter Teile des Fußes: Sonstige | S96.8 | Verletzung sonstiger Muskeln und Sehnen in Höhe des Knöchels und des Fußes |
| S93.5 | Verstauchung und Zerrung einer oder mehrerer Zehen | | |

ADRG I75**Schwere Verletzungen an den Extremitäten oder Entzündungen von Sehnen, Muskeln und Schleimbeuteln**

Hauptdiagnose in Tabelle I75-1

DRG I75A**Schwere Verletzungen an den Extremitäten mit schweren CC**

Hauptdiagnose in Tabelle I75-2 und PCCL > 2

DRG I75B**Schwere Verletzungen an den Extremitäten oder Entzündungen von Sehnen, Muskeln und Schleimbeuteln, Alter < 16 Jahre**

Alter < 16 Jahre

DRG I75C**Schwere Verletzungen an den Extremitäten oder Entzündungen von Sehnen, Muskeln und Schleimbeuteln, Alter > 15 Jahre****Diagnose I75-1**

| | | | |
|--------|--|--------|---|
| M24.20 | Krankheiten der Bänder: Mehrere Lokalisationen | M60.17 | Interstitielle Myositis: Knöchel und Fuß |
| M24.21 | Krankheiten der Bänder: Schulterregion | M60.18 | Interstitielle Myositis: Sonstige |
| M24.22 | Krankheiten der Bänder: Oberarm | M60.19 | Interstitielle Myositis: Nicht näher bezeichnete Lokalisation |
| M24.23 | Krankheiten der Bänder: Unterarm | | |
| M24.24 | Krankheiten der Bänder: Hand | M60.20 | Fremdkörpergranulom im Weichteilgewebe, anderenorts nicht klassifiziert: Mehrere Lokalisationen |
| M24.25 | Krankheiten der Bänder: Beckenregion und Oberschenkel | | |
| M24.27 | Krankheiten der Bänder: Knöchel und Fuß | M60.21 | Fremdkörpergranulom im Weichteilgewebe, anderenorts nicht klassifiziert: Schulterregion |
| M24.28 | Krankheiten der Bänder: Sonstige | | |
| M24.29 | Krankheiten der Bänder: Nicht näher bezeichnete Lokalisation | M60.22 | Fremdkörpergranulom im Weichteilgewebe, anderenorts nicht klassifiziert: Oberarm |
| M35.4 | Eosinophile Fasziitis | M60.23 | Fremdkörpergranulom im Weichteilgewebe, anderenorts nicht klassifiziert: Unterarm |
| M35.7 | Hypermobilitäts-Syndrom | | |
| M60.00 | Infektiöse Myositis: Mehrere Lokalisationen | M60.24 | Fremdkörpergranulom im Weichteilgewebe, anderenorts nicht klassifiziert: Hand |
| M60.01 | Infektiöse Myositis: Schulterregion | M60.25 | Fremdkörpergranulom im Weichteilgewebe, anderenorts nicht klassifiziert: Beckenregion und Oberschenkel |
| M60.02 | Infektiöse Myositis: Oberarm | | |
| M60.03 | Infektiöse Myositis: Unterarm | | |
| M60.04 | Infektiöse Myositis: Hand | | |
| M60.05 | Infektiöse Myositis: Beckenregion und Oberschenkel | M60.26 | Fremdkörpergranulom im Weichteilgewebe, anderenorts nicht klassifiziert: Unterschenkel |
| M60.06 | Infektiöse Myositis: Unterschenkel | | |
| M60.07 | Infektiöse Myositis: Knöchel und Fuß | M60.27 | Fremdkörpergranulom im Weichteilgewebe, anderenorts nicht klassifiziert: Knöchel und Fuß |
| M60.08 | Infektiöse Myositis: Sonstige | | |
| M60.09 | Infektiöse Myositis: Nicht näher bezeichnete Lokalisation | M60.28 | Fremdkörpergranulom im Weichteilgewebe, anderenorts nicht klassifiziert: Sonstige |
| M60.10 | Interstitielle Myositis: Mehrere Lokalisationen | M60.29 | Fremdkörpergranulom im Weichteilgewebe, anderenorts nicht klassifiziert: Nicht näher bezeichnete Lokalisation |
| M60.11 | Interstitielle Myositis: Schulterregion | | |
| M60.12 | Interstitielle Myositis: Oberarm | | |
| M60.13 | Interstitielle Myositis: Unterarm | M61.00 | Traumatische Myositis ossificans: Mehrere Lokalisationen |
| M60.14 | Interstitielle Myositis: Hand | | |
| M60.15 | Interstitielle Myositis: Beckenregion und Oberschenkel | M61.01 | Traumatische Myositis ossificans: Schulterregion |
| | | M61.02 | Traumatische Myositis ossificans: Oberarm |
| M60.16 | Interstitielle Myositis: Unterschenkel | M61.03 | Traumatische Myositis ossificans: Unterarm |

| | | | |
|--------|--|--------|--|
| M61.04 | Traumatische Myositis ossificans: Hand | M61.47 | Sonstige Kalzifikation von Muskeln: Knöchel und Fuß |
| M61.05 | Traumatische Myositis ossificans: Beckenregion und Oberschenkel | M61.48 | Sonstige Kalzifikation von Muskeln: Sonstige |
| M61.06 | Traumatische Myositis ossificans: Unterschenkel | M61.49 | Sonstige Kalzifikation von Muskeln: Nicht näher bezeichnete Lokalisation |
| M61.07 | Traumatische Myositis ossificans: Knöchel und Fuß | M61.50 | Sonstige Ossifikation von Muskeln: Mehrere Lokalisationen |
| M61.08 | Traumatische Myositis ossificans: Sonstige | M61.51 | Sonstige Ossifikation von Muskeln: Schulterregion |
| M61.09 | Traumatische Myositis ossificans: Nicht näher bezeichnete Lokalisation | M61.52 | Sonstige Ossifikation von Muskeln: Oberarm |
| M61.10 | Myositis ossificans progressiva: Mehrere Lokalisationen | M61.53 | Sonstige Ossifikation von Muskeln: Unterarm |
| M61.11 | Myositis ossificans progressiva: Schulterregion | M61.54 | Sonstige Ossifikation von Muskeln: Hand |
| M61.12 | Myositis ossificans progressiva: Oberarm | M61.55 | Sonstige Ossifikation von Muskeln: Beckenregion und Oberschenkel |
| M61.13 | Myositis ossificans progressiva: Unterarm | M61.56 | Sonstige Ossifikation von Muskeln: Unterschenkel |
| M61.14 | Myositis ossificans progressiva: Hand | M61.57 | Sonstige Ossifikation von Muskeln: Knöchel und Fuß |
| M61.15 | Myositis ossificans progressiva: Beckenregion und Oberschenkel | M61.58 | Sonstige Ossifikation von Muskeln: Sonstige |
| M61.16 | Myositis ossificans progressiva: Unterschenkel | M61.59 | Sonstige Ossifikation von Muskeln: Nicht näher bezeichnete Lokalisation |
| M61.17 | Myositis ossificans progressiva: Knöchel und Fuß | M61.90 | Kalzifikation und Ossifikation von Muskeln, nicht näher bezeichnet: Mehrere Lokalisationen |
| M61.18 | Myositis ossificans progressiva: Sonstige | M61.91 | Kalzifikation und Ossifikation von Muskeln, nicht näher bezeichnet: Schulterregion |
| M61.19 | Myositis ossificans progressiva: Nicht näher bezeichnete Lokalisation | M61.92 | Kalzifikation und Ossifikation von Muskeln, nicht näher bezeichnet: Oberarm |
| M61.20 | Kalzifikation und Ossifikation von Muskeln bei Lähmungen: Mehrere Lokalisationen | M61.93 | Kalzifikation und Ossifikation von Muskeln, nicht näher bezeichnet: Unterarm |
| M61.21 | Kalzifikation und Ossifikation von Muskeln bei Lähmungen: Schulterregion | M61.94 | Kalzifikation und Ossifikation von Muskeln, nicht näher bezeichnet: Hand |
| M61.22 | Kalzifikation und Ossifikation von Muskeln bei Lähmungen: Oberarm | M61.95 | Kalzifikation und Ossifikation von Muskeln, nicht näher bezeichnet: Beckenregion und Oberschenkel |
| M61.23 | Kalzifikation und Ossifikation von Muskeln bei Lähmungen: Unterarm | M61.96 | Kalzifikation und Ossifikation von Muskeln, nicht näher bezeichnet: Unterschenkel |
| M61.24 | Kalzifikation und Ossifikation von Muskeln bei Lähmungen: Hand | M61.97 | Kalzifikation und Ossifikation von Muskeln, nicht näher bezeichnet: Knöchel und Fuß |
| M61.25 | Kalzifikation und Ossifikation von Muskeln bei Lähmungen: Beckenregion und Oberschenkel | M61.98 | Kalzifikation und Ossifikation von Muskeln, nicht näher bezeichnet: Sonstige |
| M61.26 | Kalzifikation und Ossifikation von Muskeln bei Lähmungen: Unterschenkel | M61.99 | Kalzifikation und Ossifikation von Muskeln, nicht näher bezeichnet: Nicht näher bezeichnete Lokalisation |
| M61.27 | Kalzifikation und Ossifikation von Muskeln bei Lähmungen: Knöchel und Fuß | M62.00 | Muskeldiastase: Mehrere Lokalisationen |
| M61.28 | Kalzifikation und Ossifikation von Muskeln bei Lähmungen: Sonstige | M62.01 | Muskeldiastase: Schulterregion |
| M61.29 | Kalzifikation und Ossifikation von Muskeln bei Lähmungen: Nicht näher bezeichnete Lokalisation | M62.02 | Muskeldiastase: Oberarm |
| M61.30 | Kalzifikation und Ossifikation von Muskeln bei Verbrennungen: Mehrere Lokalisationen | M62.03 | Muskeldiastase: Unterarm |
| M61.31 | Kalzifikation und Ossifikation von Muskeln bei Verbrennungen: Schulterregion | M62.04 | Muskeldiastase: Hand |
| M61.32 | Kalzifikation und Ossifikation von Muskeln bei Verbrennungen: Oberarm | M62.05 | Muskeldiastase: Beckenregion und Oberschenkel |
| M61.33 | Kalzifikation und Ossifikation von Muskeln bei Verbrennungen: Unterarm | M62.06 | Muskeldiastase: Unterschenkel |
| M61.34 | Kalzifikation und Ossifikation von Muskeln bei Verbrennungen: Hand | M62.07 | Muskeldiastase: Knöchel und Fuß |
| M61.35 | Kalzifikation und Ossifikation von Muskeln bei Verbrennungen: Beckenregion und Oberschenkel | M62.08 | Muskeldiastase: Sonstige |
| M61.36 | Kalzifikation und Ossifikation von Muskeln bei Verbrennungen: Unterschenkel | M62.09 | Muskeldiastase: Nicht näher bezeichnete Lokalisation |
| M61.37 | Kalzifikation und Ossifikation von Muskeln bei Verbrennungen: Knöchel und Fuß | M62.10 | Sonstiger Muskelriss (nichttraumatisch): Mehrere Lokalisationen |
| M61.38 | Kalzifikation und Ossifikation von Muskeln bei Verbrennungen: Sonstige | M62.11 | Sonstiger Muskelriss (nichttraumatisch): Schulterregion |
| M61.39 | Kalzifikation und Ossifikation von Muskeln bei Verbrennungen: Nicht näher bezeichnete Lokalisation | M62.12 | Sonstiger Muskelriss (nichttraumatisch): Oberarm |
| M61.40 | Sonstige Kalzifikation von Muskeln: Mehrere Lokalisationen | M62.13 | Sonstiger Muskelriss (nichttraumatisch): Unterarm |
| M61.41 | Sonstige Kalzifikation von Muskeln: Schulterregion | M62.14 | Sonstiger Muskelriss (nichttraumatisch): Hand |
| M61.42 | Sonstige Kalzifikation von Muskeln: Oberarm | M62.15 | Sonstiger Muskelriss (nichttraumatisch): Beckenregion und Oberschenkel |
| M61.43 | Sonstige Kalzifikation von Muskeln: Unterarm | M62.16 | Sonstiger Muskelriss (nichttraumatisch): Unterschenkel |
| M61.44 | Sonstige Kalzifikation von Muskeln: Hand | M62.17 | Sonstiger Muskelriss (nichttraumatisch): Knöchel und Fuß |
| M61.45 | Sonstige Kalzifikation von Muskeln: Beckenregion und Oberschenkel | M62.18 | Sonstiger Muskelriss (nichttraumatisch): Sonstige |
| M61.46 | Sonstige Kalzifikation von Muskeln: Unterschenkel | M62.19 | Sonstiger Muskelriss (nichttraumatisch): Nicht näher bezeichnete Lokalisation |
| | | M62.20 | Ischämischer Muskelfarkt (nichttraumatisch): Mehrere Lokalisationen |
| | | M62.21 | Ischämischer Muskelfarkt (nichttraumatisch): Schulterregion |

| | | | |
|--------|--|--------|--|
| M62.22 | Ischämischer Muskelfarkt (nichttraumatisch): Oberarm | M62.86 | Sonstige näher bezeichnete Muskelkrankheiten: Unterschenkel |
| M62.23 | Ischämischer Muskelfarkt (nichttraumatisch): Unterarm | M62.87 | Sonstige näher bezeichnete Muskelkrankheiten: Knöchel und Fuß |
| M62.24 | Ischämischer Muskelfarkt (nichttraumatisch): Hand | M62.88 | Sonstige näher bezeichnete Muskelkrankheiten: Sonstige |
| M62.25 | Ischämischer Muskelfarkt (nichttraumatisch): Beckenregion und Oberschenkel | M62.89 | Sonstige näher bezeichnete Muskelkrankheiten: Nicht näher bezeichnete Lokalisation |
| M62.26 | Ischämischer Muskelfarkt (nichttraumatisch): Unterschenkel | M62.90 | Muskelkrankheit, nicht näher bezeichnet: Mehrere Lokalisationen |
| M62.27 | Ischämischer Muskelfarkt (nichttraumatisch): Knöchel und Fuß | M62.91 | Muskelkrankheit, nicht näher bezeichnet: Schulterregion |
| M62.28 | Ischämischer Muskelfarkt (nichttraumatisch): Sonstige | M62.92 | Muskelkrankheit, nicht näher bezeichnet: Oberarm |
| M62.29 | Ischämischer Muskelfarkt (nichttraumatisch): Nicht näher bezeichnete Lokalisation | M62.93 | Muskelkrankheit, nicht näher bezeichnet: Unterarm |
| M62.30 | Immobilitätssyndrom (paraplegisch): Mehrere Lokalisationen | M62.94 | Muskelkrankheit, nicht näher bezeichnet: Hand |
| M62.31 | Immobilitätssyndrom (paraplegisch): Schulterregion | M62.95 | Muskelkrankheit, nicht näher bezeichnet: Beckenregion und Oberschenkel |
| M62.32 | Immobilitätssyndrom (paraplegisch): Oberarm | M62.96 | Muskelkrankheit, nicht näher bezeichnet: Unterschenkel |
| M62.33 | Immobilitätssyndrom (paraplegisch): Unterarm | M62.97 | Muskelkrankheit, nicht näher bezeichnet: Knöchel und Fuß |
| M62.34 | Immobilitätssyndrom (paraplegisch): Hand | M62.98 | Muskelkrankheit, nicht näher bezeichnet: Sonstige |
| M62.35 | Immobilitätssyndrom (paraplegisch): Beckenregion und Oberschenkel | M62.99 | Muskelkrankheit, nicht näher bezeichnet: Nicht näher bezeichnete Lokalisation |
| M62.36 | Immobilitätssyndrom (paraplegisch): Unterschenkel | M65.00 | Sehnenscheidenabszess: Mehrere Lokalisationen |
| M62.37 | Immobilitätssyndrom (paraplegisch): Knöchel und Fuß | M65.01 | Sehnenscheidenabszess: Schulterregion |
| M62.38 | Immobilitätssyndrom (paraplegisch): Sonstige | M65.02 | Sehnenscheidenabszess: Oberarm |
| M62.39 | Immobilitätssyndrom (paraplegisch): Nicht näher bezeichnete Lokalisation | M65.03 | Sehnenscheidenabszess: Unterarm |
| M62.50 | Muskelschwund und -atrophie, anderenorts nicht klassifiziert: Mehrere Lokalisationen | M65.04 | Sehnenscheidenabszess: Hand |
| M62.51 | Muskelschwund und -atrophie, anderenorts nicht klassifiziert: Schulterregion | M65.05 | Sehnenscheidenabszess: Beckenregion und Oberschenkel |
| M62.52 | Muskelschwund und -atrophie, anderenorts nicht klassifiziert: Oberarm | M65.06 | Sehnenscheidenabszess: Unterschenkel |
| M62.53 | Muskelschwund und -atrophie, anderenorts nicht klassifiziert: Unterarm | M65.07 | Sehnenscheidenabszess: Knöchel und Fuß |
| M62.54 | Muskelschwund und -atrophie, anderenorts nicht klassifiziert: Hand | M65.08 | Sehnenscheidenabszess: Sonstige |
| M62.55 | Muskelschwund und -atrophie, anderenorts nicht klassifiziert: Beckenregion und Oberschenkel | M65.09 | Sehnenscheidenabszess: Nicht näher bezeichnete Lokalisation |
| M62.56 | Muskelschwund und -atrophie, anderenorts nicht klassifiziert: Unterschenkel | M65.10 | Sonstige infektiöse (Teno-)Synovitis: Mehrere Lokalisationen |
| M62.57 | Muskelschwund und -atrophie, anderenorts nicht klassifiziert: Knöchel und Fuß | M65.11 | Sonstige infektiöse (Teno-)Synovitis: Schulterregion |
| M62.58 | Muskelschwund und -atrophie, anderenorts nicht klassifiziert: Sonstige | M65.12 | Sonstige infektiöse (Teno-)Synovitis: Oberarm |
| M62.59 | Muskelschwund und -atrophie, anderenorts nicht klassifiziert: Nicht näher bezeichnete Lokalisation | M65.13 | Sonstige infektiöse (Teno-)Synovitis: Unterarm |
| M62.60 | Muskelzerrung: Mehrere Lokalisationen | M65.14 | Sonstige infektiöse (Teno-)Synovitis: Hand |
| M62.61 | Muskelzerrung: Schulterregion | M65.15 | Sonstige infektiöse (Teno-)Synovitis: Beckenregion und Oberschenkel |
| M62.62 | Muskelzerrung: Oberarm | M65.16 | Sonstige infektiöse (Teno-)Synovitis: Unterschenkel |
| M62.63 | Muskelzerrung: Unterarm | M65.17 | Sonstige infektiöse (Teno-)Synovitis: Knöchel und Fuß |
| M62.64 | Muskelzerrung: Hand | M65.18 | Sonstige infektiöse (Teno-)Synovitis: Sonstige |
| M62.65 | Muskelzerrung: Beckenregion und Oberschenkel | M65.19 | Sonstige infektiöse (Teno-)Synovitis: Nicht näher bezeichnete Lokalisation |
| M62.66 | Muskelzerrung: Unterschenkel | M65.20 | Tendinitis calcarea: Mehrere Lokalisationen |
| M62.67 | Muskelzerrung: Knöchel und Fuß | M65.22 | Tendinitis calcarea: Oberarm |
| M62.68 | Muskelzerrung: Sonstige | M65.23 | Tendinitis calcarea: Unterarm |
| M62.69 | Muskelzerrung: Nicht näher bezeichnete Lokalisation | M65.24 | Tendinitis calcarea: Hand |
| M62.80 | Sonstige näher bezeichnete Muskelkrankheiten: Mehrere Lokalisationen | M65.25 | Tendinitis calcarea: Beckenregion und Oberschenkel |
| M62.81 | Sonstige näher bezeichnete Muskelkrankheiten: Schulterregion | M65.26 | Tendinitis calcarea: Unterschenkel |
| M62.82 | Sonstige näher bezeichnete Muskelkrankheiten: Oberarm | M65.27 | Tendinitis calcarea: Knöchel und Fuß |
| M62.83 | Sonstige näher bezeichnete Muskelkrankheiten: Unterarm | M65.28 | Tendinitis calcarea: Sonstige |
| M62.84 | Sonstige näher bezeichnete Muskelkrankheiten: Hand | M65.29 | Tendinitis calcarea: Nicht näher bezeichnete Lokalisation |
| M62.85 | Sonstige näher bezeichnete Muskelkrankheiten: Beckenregion und Oberschenkel | M65.3 | Schnellender Finger |
| | | M65.4 | Tendovaginitis stenosans [de Quervain] |
| | | M65.80 | Sonstige Synovitis und Tenosynovitis: Mehrere Lokalisationen |
| | | M65.81 | Sonstige Synovitis und Tenosynovitis: Schulterregion |
| | | M65.82 | Sonstige Synovitis und Tenosynovitis: Oberarm |
| | | M65.83 | Sonstige Synovitis und Tenosynovitis: Unterarm |
| | | M65.84 | Sonstige Synovitis und Tenosynovitis: Hand |
| | | M65.85 | Sonstige Synovitis und Tenosynovitis: Beckenregion und Oberschenkel |
| | | M65.86 | Sonstige Synovitis und Tenosynovitis: Unterschenkel |

| | | | |
|--------|---|--------|--|
| M65.87 | Sonstige Synovitis und Tenosynovitis: Knöchel und Fuß | M66.45 | Spontanruptur sonstiger Sehnen: Beckenregion und Oberschenkel |
| M65.88 | Sonstige Synovitis und Tenosynovitis: Sonstige | M66.46 | Spontanruptur sonstiger Sehnen: Unterschenkel |
| M65.89 | Sonstige Synovitis und Tenosynovitis: Nicht näher bezeichnete Lokalisation | M66.47 | Spontanruptur sonstiger Sehnen: Knöchel und Fuß |
| M65.90 | Synovitis und Tenosynovitis, nicht näher bezeichnet: Mehrere Lokalisationen | M66.48 | Spontanruptur sonstiger Sehnen: Sonstige |
| M65.91 | Synovitis und Tenosynovitis, nicht näher bezeichnet: Schulterregion | M66.49 | Spontanruptur sonstiger Sehnen: Nicht näher bezeichnete Lokalisation |
| M65.92 | Synovitis und Tenosynovitis, nicht näher bezeichnet: Oberarm | M66.50 | Spontanruptur von nicht näher bezeichneten Sehnen: Mehrere Lokalisationen |
| M65.93 | Synovitis und Tenosynovitis, nicht näher bezeichnet: Unterarm | M66.51 | Spontanruptur von nicht näher bezeichneten Sehnen: Schulterregion |
| M65.94 | Synovitis und Tenosynovitis, nicht näher bezeichnet: Hand | M66.52 | Spontanruptur von nicht näher bezeichneten Sehnen: Oberarm |
| M65.95 | Synovitis und Tenosynovitis, nicht näher bezeichnet: Beckenregion und Oberschenkel | M66.53 | Spontanruptur von nicht näher bezeichneten Sehnen: Unterarm |
| M65.96 | Synovitis und Tenosynovitis, nicht näher bezeichnet: Unterschenkel | M66.54 | Spontanruptur von nicht näher bezeichneten Sehnen: Hand |
| M65.97 | Synovitis und Tenosynovitis, nicht näher bezeichnet: Knöchel und Fuß | M66.55 | Spontanruptur von nicht näher bezeichneten Sehnen: Beckenregion und Oberschenkel |
| M65.98 | Synovitis und Tenosynovitis, nicht näher bezeichnet: Sonstige | M66.56 | Spontanruptur von nicht näher bezeichneten Sehnen: Unterschenkel |
| M65.99 | Synovitis und Tenosynovitis, nicht näher bezeichnet: Nicht näher bezeichnete Lokalisation | M66.57 | Spontanruptur von nicht näher bezeichneten Sehnen: Knöchel und Fuß |
| M66.0 | Ruptur einer Poplitealzyste | M66.58 | Spontanruptur von nicht näher bezeichneten Sehnen: Sonstige |
| M66.10 | Ruptur der Synovialis: Mehrere Lokalisationen | M66.59 | Spontanruptur von nicht näher bezeichneten Sehnen: Nicht näher bezeichnete Lokalisation |
| M66.11 | Ruptur der Synovialis: Schulterregion | M67.0 | Achillessehnenverkürzung (erworben) |
| M66.12 | Ruptur der Synovialis: Oberarm | M67.10 | Sonstige Sehnen- (Scheiden-) Kontraktur: Mehrere Lokalisationen |
| M66.13 | Ruptur der Synovialis: Unterarm | M67.11 | Sonstige Sehnen- (Scheiden-) Kontraktur: Schulterregion |
| M66.14 | Ruptur der Synovialis: Hand | M67.12 | Sonstige Sehnen- (Scheiden-) Kontraktur: Oberarm |
| M66.15 | Ruptur der Synovialis: Beckenregion und Oberschenkel | M67.13 | Sonstige Sehnen- (Scheiden-) Kontraktur: Unterarm |
| M66.16 | Ruptur der Synovialis: Unterschenkel | M67.14 | Sonstige Sehnen- (Scheiden-) Kontraktur: Hand |
| M66.17 | Ruptur der Synovialis: Knöchel und Fuß | M67.15 | Sonstige Sehnen- (Scheiden-) Kontraktur: Beckenregion und Oberschenkel |
| M66.18 | Ruptur der Synovialis: Sonstige | M67.16 | Sonstige Sehnen- (Scheiden-) Kontraktur: Unterschenkel |
| M66.19 | Ruptur der Synovialis: Nicht näher bezeichnete Lokalisation | M67.17 | Sonstige Sehnen- (Scheiden-) Kontraktur: Knöchel und Fuß |
| M66.20 | Spontanruptur von Strecksehnen: Mehrere Lokalisationen | M67.18 | Sonstige Sehnen- (Scheiden-) Kontraktur: Sonstige |
| M66.21 | Spontanruptur von Strecksehnen: Schulterregion | M67.19 | Sonstige Sehnen- (Scheiden-) Kontraktur: Nicht näher bezeichnete Lokalisation |
| M66.22 | Spontanruptur von Strecksehnen: Oberarm | M67.20 | Hypertrophie der Synovialis, anderenorts nicht klassifiziert: Mehrere Lokalisationen |
| M66.23 | Spontanruptur von Strecksehnen: Unterarm | M67.21 | Hypertrophie der Synovialis, anderenorts nicht klassifiziert: Schulterregion |
| M66.24 | Spontanruptur von Strecksehnen: Hand | M67.22 | Hypertrophie der Synovialis, anderenorts nicht klassifiziert: Oberarm |
| M66.25 | Spontanruptur von Strecksehnen: Beckenregion und Oberschenkel | M67.23 | Hypertrophie der Synovialis, anderenorts nicht klassifiziert: Unterarm |
| M66.26 | Spontanruptur von Strecksehnen: Unterschenkel | M67.24 | Hypertrophie der Synovialis, anderenorts nicht klassifiziert: Hand |
| M66.27 | Spontanruptur von Strecksehnen: Knöchel und Fuß | M67.25 | Hypertrophie der Synovialis, anderenorts nicht klassifiziert: Beckenregion und Oberschenkel |
| M66.28 | Spontanruptur von Strecksehnen: Sonstige | M67.26 | Hypertrophie der Synovialis, anderenorts nicht klassifiziert: Unterschenkel |
| M66.29 | Spontanruptur von Strecksehnen: Nicht näher bezeichnete Lokalisation | M67.27 | Hypertrophie der Synovialis, anderenorts nicht klassifiziert: Knöchel und Fuß |
| M66.30 | Spontanruptur von Beugesehnen: Mehrere Lokalisationen | M67.28 | Hypertrophie der Synovialis, anderenorts nicht klassifiziert: Sonstige |
| M66.31 | Spontanruptur von Beugesehnen: Schulterregion | M67.29 | Hypertrophie der Synovialis, anderenorts nicht klassifiziert: Nicht näher bezeichnete Lokalisation |
| M66.32 | Spontanruptur von Beugesehnen: Oberarm | M67.30 | Transitorische Synovitis: Mehrere Lokalisationen |
| M66.33 | Spontanruptur von Beugesehnen: Unterarm | M67.31 | Transitorische Synovitis: Schulterregion |
| M66.34 | Spontanruptur von Beugesehnen: Hand | M67.32 | Transitorische Synovitis: Oberarm |
| M66.35 | Spontanruptur von Beugesehnen: Beckenregion und Oberschenkel | M67.33 | Transitorische Synovitis: Unterarm |
| M66.36 | Spontanruptur von Beugesehnen: Unterschenkel | M67.34 | Transitorische Synovitis: Hand |
| M66.37 | Spontanruptur von Beugesehnen: Knöchel und Fuß | M67.35 | Transitorische Synovitis: Beckenregion und Oberschenkel |
| M66.38 | Spontanruptur von Beugesehnen: Sonstige | | |
| M66.39 | Spontanruptur von Beugesehnen: Nicht näher bezeichnete Lokalisation | | |
| M66.40 | Spontanruptur sonstiger Sehnen: Mehrere Lokalisationen | | |
| M66.41 | Spontanruptur sonstiger Sehnen: Schulterregion | | |
| M66.42 | Spontanruptur sonstiger Sehnen: Oberarm | | |
| M66.43 | Spontanruptur sonstiger Sehnen: Unterarm | | |
| M66.44 | Spontanruptur sonstiger Sehnen: Hand | | |

| | | | |
|--------|--|--------|--|
| M67.36 | Transitorische Synovitis: Unterschenkel | M71.00 | Schleimbeutelabszess: Mehrere Lokalisationen |
| M67.37 | Transitorische Synovitis: Knöchel und Fuß | M71.01 | Schleimbeutelabszess: Schulterregion |
| M67.38 | Transitorische Synovitis: Sonstige | M71.02 | Schleimbeutelabszess: Oberarm |
| M67.39 | Transitorische Synovitis: Nicht näher bezeichnete Lokalisation | M71.03 | Schleimbeutelabszess: Unterarm |
| M67.40 | Ganglion: Mehrere Lokalisationen | M71.04 | Schleimbeutelabszess: Hand |
| M67.41 | Ganglion: Schulterregion | M71.05 | Schleimbeutelabszess: Beckenregion und Oberschenkel |
| M67.42 | Ganglion: Oberarm | M71.06 | Schleimbeutelabszess: Unterschenkel |
| M67.43 | Ganglion: Unterarm | M71.07 | Schleimbeutelabszess: Knöchel und Fuß |
| M67.44 | Ganglion: Hand | M71.08 | Schleimbeutelabszess: Sonstige |
| M67.45 | Ganglion: Beckenregion und Oberschenkel | M71.09 | Schleimbeutelabszess: Nicht näher bezeichnete Lokalisation |
| M67.46 | Ganglion: Unterschenkel | M71.10 | Sonstige infektiöse Bursitis: Mehrere Lokalisationen |
| M67.47 | Ganglion: Knöchel und Fuß | M71.11 | Sonstige infektiöse Bursitis: Schulterregion |
| M67.48 | Ganglion: Sonstige | M71.12 | Sonstige infektiöse Bursitis: Oberarm |
| M67.49 | Ganglion: Nicht näher bezeichnete Lokalisation | M71.13 | Sonstige infektiöse Bursitis: Unterarm |
| M67.80 | Sonstige näher bezeichnete Krankheiten der Synovialis und der Sehnen: Mehrere Lokalisationen | M71.14 | Sonstige infektiöse Bursitis: Hand |
| M67.81 | Sonstige näher bezeichnete Krankheiten der Synovialis und der Sehnen: Schulterregion | M71.15 | Sonstige infektiöse Bursitis: Beckenregion und Oberschenkel |
| M67.82 | Sonstige näher bezeichnete Krankheiten der Synovialis und der Sehnen: Oberarm | M71.16 | Sonstige infektiöse Bursitis: Unterschenkel |
| M67.83 | Sonstige näher bezeichnete Krankheiten der Synovialis und der Sehnen: Unterarm | M71.17 | Sonstige infektiöse Bursitis: Knöchel und Fuß |
| M67.84 | Sonstige näher bezeichnete Krankheiten der Synovialis und der Sehnen: Hand | M71.18 | Sonstige infektiöse Bursitis: Sonstige |
| M67.85 | Sonstige näher bezeichnete Krankheiten der Synovialis und der Sehnen: Beckenregion und Oberschenkel | M71.19 | Sonstige infektiöse Bursitis: Nicht näher bezeichnete Lokalisation |
| M67.86 | Sonstige näher bezeichnete Krankheiten der Synovialis und der Sehnen: Unterschenkel | M71.2 | Synovialzyste im Bereich der Kniekehle [Baker-Zyste] |
| M67.87 | Sonstige näher bezeichnete Krankheiten der Synovialis und der Sehnen: Knöchel und Fuß | M71.30 | Sonstige Schleimbeutelzyste: Mehrere Lokalisationen |
| M67.88 | Sonstige näher bezeichnete Krankheiten der Synovialis und der Sehnen: Sonstige | M71.31 | Sonstige Schleimbeutelzyste: Schulterregion |
| M67.89 | Sonstige näher bezeichnete Krankheiten der Synovialis und der Sehnen: Nicht näher bezeichnete Lokalisation | M71.32 | Sonstige Schleimbeutelzyste: Oberarm |
| M67.90 | Krankheit der Synovialis und der Sehnen, nicht näher bezeichnet: Mehrere Lokalisationen | M71.33 | Sonstige Schleimbeutelzyste: Unterarm |
| M67.91 | Krankheit der Synovialis und der Sehnen, nicht näher bezeichnet: Schulterregion | M71.34 | Sonstige Schleimbeutelzyste: Hand |
| M67.92 | Krankheit der Synovialis und der Sehnen, nicht näher bezeichnet: Oberarm | M71.35 | Sonstige Schleimbeutelzyste: Beckenregion und Oberschenkel |
| M67.93 | Krankheit der Synovialis und der Sehnen, nicht näher bezeichnet: Unterarm | M71.36 | Sonstige Schleimbeutelzyste: Unterschenkel |
| M67.94 | Krankheit der Synovialis und der Sehnen, nicht näher bezeichnet: Hand | M71.37 | Sonstige Schleimbeutelzyste: Knöchel und Fuß |
| M67.95 | Krankheit der Synovialis und der Sehnen, nicht näher bezeichnet: Beckenregion und Oberschenkel | M71.38 | Sonstige Schleimbeutelzyste: Sonstige |
| M67.96 | Krankheit der Synovialis und der Sehnen, nicht näher bezeichnet: Unterschenkel | M71.39 | Sonstige Schleimbeutelzyste: Nicht näher bezeichnete Lokalisation |
| M67.97 | Krankheit der Synovialis und der Sehnen, nicht näher bezeichnet: Knöchel und Fuß | M71.40 | Bursitis calcarea: Mehrere Lokalisationen |
| M67.98 | Krankheit der Synovialis und der Sehnen, nicht näher bezeichnet: Sonstige | M71.42 | Bursitis calcarea: Oberarm |
| M67.99 | Krankheit der Synovialis und der Sehnen, nicht näher bezeichnet: Nicht näher bezeichnete Lokalisation | M71.43 | Bursitis calcarea: Unterarm |
| M70.0 | Chronische Tenosynovitis crepitans der Hand und des Handgelenkes | M71.44 | Bursitis calcarea: Hand |
| M70.1 | Bursitis im Bereich der Hand | M71.45 | Bursitis calcarea: Beckenregion und Oberschenkel |
| M70.2 | Bursitis olecrani | M71.46 | Bursitis calcarea: Unterschenkel |
| M70.3 | Sonstige Bursitis im Bereich des Ellenbogens | M71.47 | Bursitis calcarea: Knöchel und Fuß |
| M70.4 | Bursitis praepatellaris | M71.48 | Bursitis calcarea: Sonstige |
| M70.5 | Sonstige Bursitis im Bereich des Knies | M71.49 | Bursitis calcarea: Nicht näher bezeichnete Lokalisation |
| M70.6 | Bursitis trochanterica | M71.50 | Sonstige Bursitis, anderenorts nicht klassifiziert: Mehrere Lokalisationen |
| M70.7 | Sonstige Bursitis im Bereich der Hüfte | M71.52 | Sonstige Bursitis, anderenorts nicht klassifiziert: Oberarm |
| M70.8 | Sonstige Krankheiten des Weichteilgewebes durch Beanspruchung, Überbeanspruchung und Druck | M71.53 | Sonstige Bursitis, anderenorts nicht klassifiziert: Unterarm |
| M70.9 | Nicht näher bezeichnete Krankheit des Weichteilgewebes durch Beanspruchung, Überbeanspruchung und Druck | M71.54 | Sonstige Bursitis, anderenorts nicht klassifiziert: Hand |
| | | M71.55 | Sonstige Bursitis, anderenorts nicht klassifiziert: Beckenregion und Oberschenkel |
| | | M71.56 | Sonstige Bursitis, anderenorts nicht klassifiziert: Unterschenkel |
| | | M71.57 | Sonstige Bursitis, anderenorts nicht klassifiziert: Knöchel und Fuß |
| | | M71.58 | Sonstige Bursitis, anderenorts nicht klassifiziert: Sonstige |
| | | M71.59 | Sonstige Bursitis, anderenorts nicht klassifiziert: Nicht näher bezeichnete Lokalisation |
| | | M71.80 | Sonstige näher bezeichnete Bursopathien: Mehrere Lokalisationen |
| | | M71.81 | Sonstige näher bezeichnete Bursopathien: Schulterregion |

| | | | |
|--------|--|--------|--|
| M71.82 | Sonstige näher bezeichnete Bursopathien: Oberarm | M72.91 | Fibromatose, nicht näher bezeichnet: Schulterregion |
| M71.83 | Sonstige näher bezeichnete Bursopathien: Unterarm | M72.92 | Fibromatose, nicht näher bezeichnet: Oberarm |
| M71.84 | Sonstige näher bezeichnete Bursopathien: Hand | M72.93 | Fibromatose, nicht näher bezeichnet: Unterarm |
| M71.85 | Sonstige näher bezeichnete Bursopathien: Beckenregion und Oberschenkel | M72.94 | Fibromatose, nicht näher bezeichnet: Hand |
| M71.86 | Sonstige näher bezeichnete Bursopathien: Unterschenkel | M72.95 | Fibromatose, nicht näher bezeichnet: Beckenregion und Oberschenkel |
| M71.87 | Sonstige näher bezeichnete Bursopathien: Knöchel und Fuß | M72.96 | Fibromatose, nicht näher bezeichnet: Unterschenkel |
| M71.88 | Sonstige näher bezeichnete Bursopathien: Sonstige | M72.97 | Fibromatose, nicht näher bezeichnet: Knöchel und Fuß |
| M71.89 | Sonstige näher bezeichnete Bursopathien: Nicht näher bezeichnete Lokalisation | M72.98 | Fibromatose, nicht näher bezeichnet: Sonstige |
| M71.90 | Bursopathie, nicht näher bezeichnet: Mehrere Lokalisationen | M72.99 | Fibromatose, nicht näher bezeichnet: Nicht näher bezeichnete Lokalisation |
| M71.91 | Bursopathie, nicht näher bezeichnet: Schulterregion | M75.0 | Adhäsive Entzündung der Schultergelenkkapsel |
| M71.92 | Bursopathie, nicht näher bezeichnet: Oberarm | M75.1 | Läsionen der Rotatorenmanschette |
| M71.93 | Bursopathie, nicht näher bezeichnet: Unterarm | M75.2 | Tendinitis des M. biceps brachii |
| M71.94 | Bursopathie, nicht näher bezeichnet: Hand | M75.3 | Tendinitis calcarea im Schulterbereich |
| M71.95 | Bursopathie, nicht näher bezeichnet: Beckenregion und Oberschenkel | M75.4 | Impingement-Syndrom der Schulter |
| M71.96 | Bursopathie, nicht näher bezeichnet: Unterschenkel | M75.5 | Bursitis im Schulterbereich |
| M71.97 | Bursopathie, nicht näher bezeichnet: Knöchel und Fuß | M75.6 | Läsion des Labrums bei degenerativer Veränderung des Schultergelenkes |
| M71.98 | Bursopathie, nicht näher bezeichnet: Sonstige | M75.8 | Sonstige Schulterläsionen |
| M71.99 | Bursopathie, nicht näher bezeichnet: Nicht näher bezeichnete Lokalisation | M75.9 | Schulterläsion, nicht näher bezeichnet |
| M72.0 | Fibromatose der Palmarfaszie [Dupuytren- Kontraktur] | M76.0 | Tendinitis der Glutäus-Sehne(n) |
| M72.1 | Fingerknöchelpolster [Knuckle pads] | M76.1 | Tendinitis der Iliopsoas-Sehne |
| M72.2 | Fibromatose der Plantarfaszie [Ledderhose- Kontraktur] | M76.2 | Knochensporn am Darmbeinkamm |
| M72.40 | Pseudosarkomatöse Fibromatose: Mehrere Lokalisationen | M76.3 | Tractus-iliotibialis-Scheuersyndrom [Iliotibial band syndrome] |
| M72.41 | Pseudosarkomatöse Fibromatose: Schulterregion | M76.4 | Bursitis im Bereich des Lig. collaterale tibiale [Stieda- Pellegrini] |
| M72.42 | Pseudosarkomatöse Fibromatose: Oberarm | M76.5 | Tendinitis der Patellarsehne |
| M72.43 | Pseudosarkomatöse Fibromatose: Unterarm | M76.6 | Tendinitis der Achillessehne |
| M72.44 | Pseudosarkomatöse Fibromatose: Hand | M76.7 | Tendinitis der Peronäussehne(n) |
| M72.45 | Pseudosarkomatöse Fibromatose: Beckenregion und Oberschenkel | M76.8 | Sonstige Enthesopathien der unteren Extremität mit Ausnahme des Fußes |
| M72.46 | Pseudosarkomatöse Fibromatose: Unterschenkel | M76.9 | Enthesopathie der unteren Extremität, nicht näher bezeichnet |
| M72.47 | Pseudosarkomatöse Fibromatose: Knöchel und Fuß | M77.0 | Epicondylitis ulnaris humeri |
| M72.48 | Pseudosarkomatöse Fibromatose: Sonstige | M77.1 | Epicondylitis radialis humeri |
| M72.49 | Pseudosarkomatöse Fibromatose: Nicht näher bezeichnete Lokalisation | M77.2 | Periarthritis im Bereich des Handgelenkes |
| M72.60 | Nekrotisierende Faszitis: Mehrere Lokalisationen | M77.4 | Metatarsalgie |
| M72.61 | Nekrotisierende Faszitis: Schulterregion | M77.5 | Sonstige Enthesopathie des Fußes |
| M72.62 | Nekrotisierende Faszitis: Oberarm | M77.8 | Sonstige Enthesopathien, anderenorts nicht klassifiziert |
| M72.63 | Nekrotisierende Faszitis: Unterarm | M77.9 | Enthesopathie, nicht näher bezeichnet |
| M72.64 | Nekrotisierende Faszitis: Hand | S42.09 | Fraktur der Klavikula: Multipel |
| M72.65 | Nekrotisierende Faszitis: Beckenregion und Oberschenkel | S42.20 | Fraktur des proximalen Endes des Humerus: Teil nicht näher bezeichnet |
| M72.66 | Nekrotisierende Faszitis: Unterschenkel | S42.21 | Fraktur des proximalen Endes des Humerus: Kopf |
| M72.67 | Nekrotisierende Faszitis: Knöchel und Fuß | S42.22 | Fraktur des proximalen Endes des Humerus: Collum chirurgicum |
| M72.68 | Nekrotisierende Faszitis: Sonstige | S42.23 | Fraktur des proximalen Endes des Humerus: Collum anatomicum |
| M72.69 | Nekrotisierende Faszitis: Nicht näher bezeichnete Lokalisation | S42.24 | Fraktur des proximalen Endes des Humerus: Tuberculum majus |
| M72.80 | Sonstige Fibromatosen: Mehrere Lokalisationen | S42.29 | Fraktur des proximalen Endes des Humerus: Sonstige und multiple Teile |
| M72.81 | Sonstige Fibromatosen: Schulterregion | S42.3 | Fraktur des Humerusschaftes |
| M72.82 | Sonstige Fibromatosen: Oberarm | S72.7 | Multiple Frakturen des Femurs |
| M72.83 | Sonstige Fibromatosen: Unterarm | S82.11 | Fraktur des proximalen Endes der Tibia: Mit Fraktur der Fibula (jeder Teil) |
| M72.84 | Sonstige Fibromatosen: Hand | S82.18 | Fraktur des proximalen Endes der Tibia: Sonstige |
| M72.85 | Sonstige Fibromatosen: Beckenregion und Oberschenkel | S82.21 | Fraktur des Tibiaschaftes: Mit Fraktur der Fibula (jeder Teil) |
| M72.86 | Sonstige Fibromatosen: Unterschenkel | S82.28 | Fraktur des Tibiaschaftes: Sonstige |
| M72.87 | Sonstige Fibromatosen: Knöchel und Fuß | S82.31 | Distale Fraktur der Tibia: Mit Fraktur der Fibula (jeder Teil) |
| M72.88 | Sonstige Fibromatosen: Sonstige | S82.82 | Trimalleolarfraktur |
| M72.89 | Sonstige Fibromatosen: Nicht näher bezeichnete Lokalisation | S83.10 | Luxation des Kniegelenkes: Nicht näher bezeichnet |
| M72.90 | Fibromatose, nicht näher bezeichnet: Mehrere Lokalisationen | S83.18 | Luxation des Kniegelenkes: Sonstige |

Diagnose I75-2

| | | | |
|--------|---|--------|---|
| S42.09 | Fraktur der Klavikula: Multipel | S72.7 | Multiple Frakturen des Femurs |
| S42.20 | Fraktur des proximalen Endes des Humerus: Teil nicht näher bezeichnet | S82.11 | Fraktur des proximalen Endes der Tibia: Mit Fraktur der Fibula (jeder Teil) |
| S42.21 | Fraktur des proximalen Endes des Humerus: Kopf | S82.18 | Fraktur des proximalen Endes der Tibia: Sonstige |
| S42.22 | Fraktur des proximalen Endes des Humerus: Collum chirurgicum | S82.21 | Fraktur des Tibiaschaftes: Mit Fraktur der Fibula (jeder Teil) |
| S42.23 | Fraktur des proximalen Endes des Humerus: Collum anatomicum | S82.28 | Fraktur des Tibiaschaftes: Sonstige |
| S42.24 | Fraktur des proximalen Endes des Humerus: Tuberculum majus | S82.31 | Distale Fraktur der Tibia: Mit Fraktur der Fibula (jeder Teil) |
| S42.29 | Fraktur des proximalen Endes des Humerus: Sonstige und multiple Teile | S82.82 | Trimalleolarfraktur |
| | | S83.10 | Luxation des Kniegelenkes: Nicht näher bezeichnet |
| S42.3 | Fraktur des Humerusschaftes | S83.18 | Luxation des Kniegelenkes: Sonstige |

ADRG I76**Andere Erkrankungen des Bindegewebes oder septische Arthritis**

Hauptdiagnose in Tabelle I76-1 oder Hauptdiagnose in Tabelle I76-2

DRG I76A**Andere Erkrankungen des Bindegewebes mit schweren CC oder Alter < 16 Jahre**

PCCL > 2 oder Alter < 16 Jahre

DRG I76B**Andere Erkrankungen des Bindegewebes, Alter > 15 Jahre****Diagnose I76-1**

| | | | |
|--------|--|--------|--|
| D16.0 | Gutartige Neubildung des Knochens und des Gelenkknorpels: Skapula und lange Knochen der oberen Extremität | M00.02 | Arthritis und Polyarthritis durch Staphylokokken: Oberarm |
| D16.1 | Gutartige Neubildung des Knochens und des Gelenkknorpels: Kurze Knochen der oberen Extremität | M00.03 | Arthritis und Polyarthritis durch Staphylokokken: Unterarm |
| D16.2 | Gutartige Neubildung des Knochens und des Gelenkknorpels: Lange Knochen der unteren Extremität | M00.04 | Arthritis und Polyarthritis durch Staphylokokken: Hand |
| D16.3 | Gutartige Neubildung des Knochens und des Gelenkknorpels: Kurze Knochen der unteren Extremität | M00.05 | Arthritis und Polyarthritis durch Staphylokokken: Beckenregion und Oberschenkel |
| D16.41 | Gutartige Neubildung des Knochens und des Gelenkknorpels: Kraniofazial | M00.06 | Arthritis und Polyarthritis durch Staphylokokken: Unterschenkel |
| D16.42 | Gutartige Neubildung des Knochens und des Gelenkknorpels: Maxillofazial | M00.07 | Arthritis und Polyarthritis durch Staphylokokken: Knöchel und Fuß |
| D16.6 | Gutartige Neubildung des Knochens und des Gelenkknorpels: Wirbelsäule | M00.08 | Arthritis und Polyarthritis durch Staphylokokken: Sonstige |
| D16.8 | Gutartige Neubildung des Knochens und des Gelenkknorpels: Knöchernes Becken | M00.09 | Arthritis und Polyarthritis durch Staphylokokken: Nicht näher bezeichnete Lokalisation |
| D16.9 | Gutartige Neubildung: Knochen und Gelenkknorpel, nicht näher bezeichnet | M00.10 | Arthritis und Polyarthritis durch Pneumokokken: Mehrere Lokalisationen |
| D21.1 | Sonstige gutartige Neubildungen: Bindegewebe und andere Weichteilgewebe der oberen Extremität, einschließlich Schulter | M00.11 | Arthritis und Polyarthritis durch Pneumokokken: Schulterregion |
| D21.2 | Sonstige gutartige Neubildungen: Bindegewebe und andere Weichteilgewebe der unteren Extremität, einschließlich Hüfte | M00.12 | Arthritis und Polyarthritis durch Pneumokokken: Oberarm |
| D21.5 | Sonstige gutartige Neubildungen: Bindegewebe und andere Weichteilgewebe des Beckens | M00.13 | Arthritis und Polyarthritis durch Pneumokokken: Unterarm |
| D21.6 | Sonstige gutartige Neubildungen: Bindegewebe und andere Weichteilgewebe des Rumpfes, nicht näher bezeichnet | M00.14 | Arthritis und Polyarthritis durch Pneumokokken: Hand |
| D21.9 | Sonstige gutartige Neubildungen: Bindegewebe und andere Weichteilgewebe, nicht näher bezeichnet | M00.15 | Arthritis und Polyarthritis durch Pneumokokken: Beckenregion und Oberschenkel |
| M00.00 | Arthritis und Polyarthritis durch Staphylokokken: Mehrere Lokalisationen | M00.16 | Arthritis und Polyarthritis durch Pneumokokken: Unterschenkel |
| M00.01 | Arthritis und Polyarthritis durch Staphylokokken: Schulterregion | M00.17 | Arthritis und Polyarthritis durch Pneumokokken: Knöchel und Fuß |
| | | M00.18 | Arthritis und Polyarthritis durch Pneumokokken: Sonstige |
| | | M00.19 | Arthritis und Polyarthritis durch Pneumokokken: Nicht näher bezeichnete Lokalisation |
| | | M00.20 | Arthritis und Polyarthritis durch sonstige Streptokokken: Mehrere Lokalisationen |
| | | M00.21 | Arthritis und Polyarthritis durch sonstige Streptokokken: Schulterregion |

| | | | |
|--------|--|--------|---|
| M00.22 | Arthritis und Polyarthritis durch sonstige Streptokokken: Oberarm | M24.18 | Sonstige Gelenkknorpelschädigungen: Sonstige |
| M00.23 | Arthritis und Polyarthritis durch sonstige Streptokokken: Unterarm | M24.19 | Sonstige Gelenkknorpelschädigungen: Nicht näher bezeichnete Lokalisation |
| M00.24 | Arthritis und Polyarthritis durch sonstige Streptokokken: Hand | M24.30 | Pathologische Luxation und Subluxation eines Gelenkes, anderenorts nicht klassifiziert: Mehrere Lokalisationen |
| M00.25 | Arthritis und Polyarthritis durch sonstige Streptokokken: Beckenregion und Oberschenkel | M24.35 | Pathologische Luxation und Subluxation eines Gelenkes, anderenorts nicht klassifiziert: Beckenregion und Oberschenkel |
| M00.26 | Arthritis und Polyarthritis durch sonstige Streptokokken: Unterschenkel | M24.38 | Pathologische Luxation und Subluxation eines Gelenkes, anderenorts nicht klassifiziert: Sonstige |
| M00.27 | Arthritis und Polyarthritis durch sonstige Streptokokken: Knöchel und Fuß | M24.40 | Habituelle Luxation und Subluxation eines Gelenkes: Mehrere Lokalisationen |
| M00.28 | Arthritis und Polyarthritis durch sonstige Streptokokken: Sonstige | M24.45 | Habituelle Luxation und Subluxation eines Gelenkes: Beckenregion und Oberschenkel |
| M00.29 | Arthritis und Polyarthritis durch sonstige Streptokokken: Nicht näher bezeichnete Lokalisation | M24.48 | Habituelle Luxation und Subluxation eines Gelenkes: Sonstige |
| M00.80 | Arthritis und Polyarthritis durch sonstige näher bezeichnete bakterielle Erreger: Mehrere Lokalisationen | M24.49 | Habituelle Luxation und Subluxation eines Gelenkes: Nicht näher bezeichnete Lokalisation |
| M00.81 | Arthritis und Polyarthritis durch sonstige näher bezeichnete bakterielle Erreger: Schulterregion | M24.50 | Gelenkkontraktur: Mehrere Lokalisationen |
| M00.82 | Arthritis und Polyarthritis durch sonstige näher bezeichnete bakterielle Erreger: Oberarm | M24.51 | Gelenkkontraktur: Schulterregion |
| M00.83 | Arthritis und Polyarthritis durch sonstige näher bezeichnete bakterielle Erreger: Oberarm | M24.52 | Gelenkkontraktur: Oberarm |
| M00.83 | Arthritis und Polyarthritis durch sonstige näher bezeichnete bakterielle Erreger: Unterarm | M24.53 | Gelenkkontraktur: Unterarm |
| M00.83 | Arthritis und Polyarthritis durch sonstige näher bezeichnete bakterielle Erreger: Unterarm | M24.54 | Gelenkkontraktur: Hand |
| M00.84 | Arthritis und Polyarthritis durch sonstige näher bezeichnete bakterielle Erreger: Hand | M24.55 | Gelenkkontraktur: Beckenregion und Oberschenkel |
| M00.84 | Arthritis und Polyarthritis durch sonstige näher bezeichnete bakterielle Erreger: Hand | M24.56 | Gelenkkontraktur: Unterschenkel |
| M00.85 | Arthritis und Polyarthritis durch sonstige näher bezeichnete bakterielle Erreger: Beckenregion und Oberschenkel | M24.57 | Gelenkkontraktur: Knöchel und Fuß |
| M00.85 | Arthritis und Polyarthritis durch sonstige näher bezeichnete bakterielle Erreger: Beckenregion und Oberschenkel | M24.58 | Gelenkkontraktur: Sonstige |
| M00.85 | Arthritis und Polyarthritis durch sonstige näher bezeichnete bakterielle Erreger: Beckenregion und Oberschenkel | M24.59 | Gelenkkontraktur: Nicht näher bezeichnete Lokalisation |
| M00.86 | Arthritis und Polyarthritis durch sonstige näher bezeichnete bakterielle Erreger: Unterschenkel | M24.7 | Protrusio acetabuli |
| M00.87 | Arthritis und Polyarthritis durch sonstige näher bezeichnete bakterielle Erreger: Knöchel und Fuß | M24.80 | Sonstige näher bezeichnete Gelenkschädigungen, anderenorts nicht klassifiziert: Mehrere Lokalisationen |
| M00.88 | Arthritis und Polyarthritis durch sonstige näher bezeichnete bakterielle Erreger: Sonstige | M24.81 | Sonstige näher bezeichnete Gelenkschädigungen, anderenorts nicht klassifiziert: Schulterregion |
| M00.89 | Arthritis und Polyarthritis durch sonstige näher bezeichnete bakterielle Erreger: Nicht näher bezeichnete Lokalisation | M24.82 | Sonstige näher bezeichnete Gelenkschädigungen, anderenorts nicht klassifiziert: Oberarm |
| M00.90 | Eitrige Arthritis, nicht näher bezeichnet: Mehrere Lokalisationen | M24.83 | Sonstige näher bezeichnete Gelenkschädigungen, anderenorts nicht klassifiziert: Unterarm |
| M00.91 | Eitrige Arthritis, nicht näher bezeichnet: Schulterregion | M24.84 | Sonstige näher bezeichnete Gelenkschädigungen, anderenorts nicht klassifiziert: Hand |
| M00.92 | Eitrige Arthritis, nicht näher bezeichnet: Oberarm | M24.85 | Sonstige näher bezeichnete Gelenkschädigungen, anderenorts nicht klassifiziert: Beckenregion und Oberschenkel |
| M00.93 | Eitrige Arthritis, nicht näher bezeichnet: Unterarm | M24.87 | Sonstige näher bezeichnete Gelenkschädigungen, anderenorts nicht klassifiziert: Knöchel und Fuß |
| M00.94 | Eitrige Arthritis, nicht näher bezeichnet: Hand | M24.88 | Sonstige näher bezeichnete Gelenkschädigungen, anderenorts nicht klassifiziert: Sonstige |
| M00.95 | Eitrige Arthritis, nicht näher bezeichnet: Beckenregion und Oberschenkel | M24.89 | Sonstige näher bezeichnete Gelenkschädigungen, anderenorts nicht klassifiziert: Nicht näher bezeichnete Lokalisation |
| M00.96 | Eitrige Arthritis, nicht näher bezeichnet: Unterschenkel | M24.90 | Gelenkschädigung, nicht näher bezeichnet: Mehrere Lokalisationen |
| M00.97 | Eitrige Arthritis, nicht näher bezeichnet: Knöchel und Fuß | M24.91 | Gelenkschädigung, nicht näher bezeichnet: Schulterregion |
| M00.98 | Eitrige Arthritis, nicht näher bezeichnet: Sonstige | M24.92 | Gelenkschädigung, nicht näher bezeichnet: Oberarm |
| M00.99 | Eitrige Arthritis, nicht näher bezeichnet: Nicht näher bezeichnete Lokalisation | M24.93 | Gelenkschädigung, nicht näher bezeichnet: Unterarm |
| M23.4 | Freier Gelenkkörper im Kniegelenk | M24.94 | Gelenkschädigung, nicht näher bezeichnet: Hand |
| M24.00 | Freier Gelenkkörper: Mehrere Lokalisationen | M24.95 | Gelenkschädigung, nicht näher bezeichnet: Beckenregion und Oberschenkel |
| M24.01 | Freier Gelenkkörper: Schulterregion | M24.97 | Gelenkschädigung, nicht näher bezeichnet: Knöchel und Fuß |
| M24.02 | Freier Gelenkkörper: Oberarm | M24.98 | Gelenkschädigung, nicht näher bezeichnet: Sonstige |
| M24.03 | Freier Gelenkkörper: Unterarm | M24.99 | Gelenkschädigung, nicht näher bezeichnet: Nicht näher bezeichnete Lokalisation |
| M24.04 | Freier Gelenkkörper: Hand | M25.20 | Schlottergelenk: Mehrere Lokalisationen |
| M24.05 | Freier Gelenkkörper: Beckenregion und Oberschenkel | M25.21 | Schlottergelenk: Schulterregion |
| M24.07 | Freier Gelenkkörper: Knöchel und Fuß | M25.22 | Schlottergelenk: Oberarm |
| M24.08 | Freier Gelenkkörper: Sonstige | M25.23 | Schlottergelenk: Unterarm |
| M24.09 | Freier Gelenkkörper: Nicht näher bezeichnete Lokalisation | M25.24 | Schlottergelenk: Hand |
| M24.10 | Sonstige Gelenkknorpelschädigungen: Mehrere Lokalisationen | | |
| M24.15 | Sonstige Gelenkknorpelschädigungen: Beckenregion und Oberschenkel | | |

| | | | |
|--------|--|--------|--|
| M25.25 | Schlottergelenk: Beckenregion und Oberschenkel | M79.56 | Verbliebener Fremdkörper im Weichteilgewebe: Unterschenkel |
| M25.27 | Schlottergelenk: Knöchel und Fuß | | |
| M25.28 | Schlottergelenk: Sonstige | M79.57 | Verbliebener Fremdkörper im Weichteilgewebe: Knöchel und Fuß |
| M25.29 | Schlottergelenk: Nicht näher bezeichnete Lokalisation | M79.58 | Verbliebener Fremdkörper im Weichteilgewebe: Sonstige |
| M25.30 | Sonstige Instabilität eines Gelenkes: Mehrere Lokalisationen | M79.59 | Verbliebener Fremdkörper im Weichteilgewebe: Nicht näher bezeichnete Lokalisation |
| M25.31 | Sonstige Instabilität eines Gelenkes: Schulterregion | M84.00 | Frakturheilung in Fehlstellung: Mehrere Lokalisationen |
| M25.32 | Sonstige Instabilität eines Gelenkes: Oberarm | | |
| M25.33 | Sonstige Instabilität eines Gelenkes: Unterarm | M84.01 | Frakturheilung in Fehlstellung: Schulterregion |
| M25.34 | Sonstige Instabilität eines Gelenkes: Hand | M84.02 | Frakturheilung in Fehlstellung: Oberarm |
| M25.35 | Sonstige Instabilität eines Gelenkes: Beckenregion und Oberschenkel | M84.03 | Frakturheilung in Fehlstellung: Unterarm |
| M25.37 | Sonstige Instabilität eines Gelenkes: Knöchel und Fuß | M84.04 | Frakturheilung in Fehlstellung: Hand |
| | | M84.05 | Frakturheilung in Fehlstellung: Beckenregion und Oberschenkel |
| M25.38 | Sonstige Instabilität eines Gelenkes: Sonstige | | |
| M25.39 | Sonstige Instabilität eines Gelenkes: Nicht näher bezeichnete Lokalisation | M84.06 | Frakturheilung in Fehlstellung: Unterschenkel |
| | | M84.07 | Frakturheilung in Fehlstellung: Knöchel und Fuß |
| M25.40 | Gelenkerguss: Mehrere Lokalisationen | M84.08 | Frakturheilung in Fehlstellung: Sonstige |
| M25.41 | Gelenkerguss: Schulterregion | M84.09 | Frakturheilung in Fehlstellung: Nicht näher bezeichnete Lokalisation |
| M25.42 | Gelenkerguss: Oberarm | | |
| M25.43 | Gelenkerguss: Unterarm | M84.10 | Nichtvereinigung der Frakturrenden [Pseudarthrose]: Mehrere Lokalisationen |
| M25.44 | Gelenkerguss: Hand | | |
| M25.45 | Gelenkerguss: Beckenregion und Oberschenkel | M84.11 | Nichtvereinigung der Frakturrenden [Pseudarthrose]: Schulterregion |
| M25.46 | Gelenkerguss: Unterschenkel | | |
| M25.47 | Gelenkerguss: Knöchel und Fuß | M84.12 | Nichtvereinigung der Frakturrenden [Pseudarthrose]: Oberarm |
| M25.48 | Gelenkerguss: Sonstige | | |
| M25.49 | Gelenkerguss: Nicht näher bezeichnete Lokalisation | M84.13 | Nichtvereinigung der Frakturrenden [Pseudarthrose]: Unterarm |
| M25.70 | Osteophyt: Mehrere Lokalisationen | | |
| M25.71 | Osteophyt: Schulterregion | M84.14 | Nichtvereinigung der Frakturrenden [Pseudarthrose]: Hand |
| M25.72 | Osteophyt: Oberarm | | |
| M25.73 | Osteophyt: Unterarm | M84.15 | Nichtvereinigung der Frakturrenden [Pseudarthrose]: Beckenregion und Oberschenkel |
| M25.74 | Osteophyt: Hand | | |
| M25.75 | Osteophyt: Beckenregion und Oberschenkel | M84.16 | Nichtvereinigung der Frakturrenden [Pseudarthrose]: Unterschenkel |
| M25.77 | Osteophyt: Knöchel und Fuß | | |
| M25.78 | Osteophyt: Sonstige | M84.17 | Nichtvereinigung der Frakturrenden [Pseudarthrose]: Knöchel und Fuß |
| M25.79 | Osteophyt: Nicht näher bezeichnete Lokalisation | | |
| M25.98 | Gelenkrankheit, nicht näher bezeichnet: Sonstige | M84.18 | Nichtvereinigung der Frakturrenden [Pseudarthrose]: Sonstige |
| M46.30 | Bandscheibeninfektion (pyogen): Mehrere Lokalisationen der Wirbelsäule | M84.19 | Nichtvereinigung der Frakturrenden [Pseudarthrose]: Nicht näher bezeichnete Lokalisation |
| M46.31 | Bandscheibeninfektion (pyogen): Okzipito-Atlanto-Axialbereich | M84.20 | Verzögerte Frakturheilung: Mehrere Lokalisationen |
| M46.32 | Bandscheibeninfektion (pyogen): Zervikalbereich | M84.21 | Verzögerte Frakturheilung: Schulterregion |
| M46.33 | Bandscheibeninfektion (pyogen): Zervikothorakalbereich | M84.22 | Verzögerte Frakturheilung: Oberarm |
| | | M84.23 | Verzögerte Frakturheilung: Unterarm |
| M46.34 | Bandscheibeninfektion (pyogen): Thorakalbereich | M84.24 | Verzögerte Frakturheilung: Hand |
| M46.35 | Bandscheibeninfektion (pyogen): Thorakolumbalbereich | M84.25 | Verzögerte Frakturheilung: Beckenregion und Oberschenkel |
| M46.36 | Bandscheibeninfektion (pyogen): Lumbalbereich | M84.26 | Verzögerte Frakturheilung: Unterschenkel |
| M46.37 | Bandscheibeninfektion (pyogen): Lumbosakralbereich | M84.27 | Verzögerte Frakturheilung: Knöchel und Fuß |
| | | M84.28 | Verzögerte Frakturheilung: Sonstige |
| M46.38 | Bandscheibeninfektion (pyogen): Sakral- und Sakrokokzygealbereich | M84.29 | Verzögerte Frakturheilung: Nicht näher bezeichnete Lokalisation |
| M46.39 | Bandscheibeninfektion (pyogen): Nicht näher bezeichnete Lokalisation | M84.80 | Sonstige Veränderungen der Knochenkontinuität: Mehrere Lokalisationen |
| M77.3 | Kalkaneussporn | M84.81 | Sonstige Veränderungen der Knochenkontinuität: Schulterregion |
| M79.46 | Hypertrophie des Corpus adiposum (infrapatellare) [Hoffa-Kastert-Syndrom]: Unterschenkel | M84.82 | Sonstige Veränderungen der Knochenkontinuität: Oberarm |
| M79.50 | Verbliebener Fremdkörper im Weichteilgewebe: Mehrere Lokalisationen | M84.83 | Sonstige Veränderungen der Knochenkontinuität: Unterarm |
| M79.51 | Verbliebener Fremdkörper im Weichteilgewebe: Schulterregion | | |
| M79.52 | Verbliebener Fremdkörper im Weichteilgewebe: Oberarm | M84.84 | Sonstige Veränderungen der Knochenkontinuität: Hand |
| M79.53 | Verbliebener Fremdkörper im Weichteilgewebe: Unterarm | M84.85 | Sonstige Veränderungen der Knochenkontinuität: Beckenregion und Oberschenkel |
| M79.54 | Verbliebener Fremdkörper im Weichteilgewebe: Hand | M84.86 | Sonstige Veränderungen der Knochenkontinuität: Unterschenkel |
| M79.55 | Verbliebener Fremdkörper im Weichteilgewebe: Beckenregion und Oberschenkel | M84.87 | Sonstige Veränderungen der Knochenkontinuität: Knöchel und Fuß |
| | | M84.88 | Sonstige Veränderungen der Knochenkontinuität: Sonstige |

| | | | |
|--------|--|--------|---|
| M84.89 | Sonstige Veränderungen der Knochenkontinuität: Nicht näher bezeichnete Lokalisation | M85.97 | Veränderung der Knochendichte und -struktur, nicht näher bezeichnet: Knöchel und Fuß |
| M84.90 | Veränderung der Knochenkontinuität, nicht näher bezeichnet: Mehrere Lokalisationen | M85.98 | Veränderung der Knochendichte und -struktur, nicht näher bezeichnet: Sonstige |
| M84.91 | Veränderung der Knochenkontinuität, nicht näher bezeichnet: Schulterregion | M85.99 | Veränderung der Knochendichte und -struktur, nicht näher bezeichnet: Nicht näher bezeichnete Lokalisation |
| M84.92 | Veränderung der Knochenkontinuität, nicht näher bezeichnet: Oberarm | M89.10 | Stillstand des Epiphysenwachstums: Mehrere Lokalisationen |
| M84.93 | Veränderung der Knochenkontinuität, nicht näher bezeichnet: Unterarm | M89.11 | Stillstand des Epiphysenwachstums: Schulterregion |
| M84.94 | Veränderung der Knochenkontinuität, nicht näher bezeichnet: Hand | M89.12 | Stillstand des Epiphysenwachstums: Oberarm |
| M84.95 | Veränderung der Knochenkontinuität, nicht näher bezeichnet: Beckenregion und Oberschenkel | M89.13 | Stillstand des Epiphysenwachstums: Unterarm |
| M84.96 | Veränderung der Knochenkontinuität, nicht näher bezeichnet: Unterschenkel | M89.14 | Stillstand des Epiphysenwachstums: Hand |
| M84.97 | Veränderung der Knochenkontinuität, nicht näher bezeichnet: Knöchel und Fuß | M89.15 | Stillstand des Epiphysenwachstums: Beckenregion und Oberschenkel |
| M84.98 | Veränderung der Knochenkontinuität, nicht näher bezeichnet: Sonstige | M89.16 | Stillstand des Epiphysenwachstums: Unterschenkel |
| M84.99 | Veränderung der Knochenkontinuität, nicht näher bezeichnet: Nicht näher bezeichnete Lokalisation | M89.17 | Stillstand des Epiphysenwachstums: Knöchel und Fuß |
| M85.10 | Skelettfluorose: Mehrere Lokalisationen | M89.18 | Stillstand des Epiphysenwachstums: Sonstige |
| M85.11 | Skelettfluorose: Schulterregion | M89.19 | Stillstand des Epiphysenwachstums: Nicht näher bezeichnete Lokalisation |
| M85.12 | Skelettfluorose: Oberarm | M89.20 | Sonstige Störungen der Knochenentwicklung und des Knochenwachstums: Mehrere Lokalisationen |
| M85.13 | Skelettfluorose: Unterarm | M89.21 | Sonstige Störungen der Knochenentwicklung und des Knochenwachstums: Schulterregion |
| M85.14 | Skelettfluorose: Hand | M89.22 | Sonstige Störungen der Knochenentwicklung und des Knochenwachstums: Oberarm |
| M85.15 | Skelettfluorose: Beckenregion und Oberschenkel | M89.23 | Sonstige Störungen der Knochenentwicklung und des Knochenwachstums: Unterarm |
| M85.16 | Skelettfluorose: Unterschenkel | M89.24 | Sonstige Störungen der Knochenentwicklung und des Knochenwachstums: Hand |
| M85.17 | Skelettfluorose: Knöchel und Fuß | M89.25 | Sonstige Störungen der Knochenentwicklung und des Knochenwachstums: Beckenregion und Oberschenkel |
| M85.18 | Skelettfluorose: Sonstige | M89.26 | Sonstige Störungen der Knochenentwicklung und des Knochenwachstums: Unterschenkel |
| M85.19 | Skelettfluorose: Nicht näher bezeichnete Lokalisation | M89.27 | Sonstige Störungen der Knochenentwicklung und des Knochenwachstums: Knöchel und Fuß |
| M85.2 | Hyperostose des Schädels | M89.28 | Sonstige Störungen der Knochenentwicklung und des Knochenwachstums: Sonstige |
| M85.80 | Sonstige näher bezeichnete Veränderungen der Knochendichte und -struktur: Mehrere Lokalisationen | M89.29 | Sonstige Störungen der Knochenentwicklung und des Knochenwachstums: Nicht näher bezeichnete Lokalisation |
| M85.81 | Sonstige näher bezeichnete Veränderungen der Knochendichte und -struktur: Schulterregion | M89.30 | Hypertrophie des Knochens: Mehrere Lokalisationen |
| M85.82 | Sonstige näher bezeichnete Veränderungen der Knochendichte und -struktur: Oberarm | M89.31 | Hypertrophie des Knochens: Schulterregion |
| M85.83 | Sonstige näher bezeichnete Veränderungen der Knochendichte und -struktur: Unterarm | M89.32 | Hypertrophie des Knochens: Oberarm |
| M85.84 | Sonstige näher bezeichnete Veränderungen der Knochendichte und -struktur: Hand | M89.33 | Hypertrophie des Knochens: Unterarm |
| M85.85 | Sonstige näher bezeichnete Veränderungen der Knochendichte und -struktur: Beckenregion und Oberschenkel | M89.34 | Hypertrophie des Knochens: Hand |
| M85.86 | Sonstige näher bezeichnete Veränderungen der Knochendichte und -struktur: Unterschenkel | M89.35 | Hypertrophie des Knochens: Beckenregion und Oberschenkel |
| M85.87 | Sonstige näher bezeichnete Veränderungen der Knochendichte und -struktur: Knöchel und Fuß | M89.36 | Hypertrophie des Knochens: Unterschenkel |
| M85.88 | Sonstige näher bezeichnete Veränderungen der Knochendichte und -struktur: Sonstige | M89.37 | Hypertrophie des Knochens: Knöchel und Fuß |
| M85.89 | Sonstige näher bezeichnete Veränderungen der Knochendichte und -struktur: Nicht näher bezeichnete Lokalisation | M89.38 | Hypertrophie des Knochens: Sonstige |
| M85.90 | Veränderung der Knochendichte und -struktur, nicht näher bezeichnet: Mehrere Lokalisationen | M89.39 | Hypertrophie des Knochens: Nicht näher bezeichnete Lokalisation |
| M85.91 | Veränderung der Knochendichte und -struktur, nicht näher bezeichnet: Schulterregion | M89.50 | Osteolyse: Mehrere Lokalisationen |
| M85.92 | Veränderung der Knochendichte und -struktur, nicht näher bezeichnet: Oberarm | M89.51 | Osteolyse: Schulterregion |
| M85.93 | Veränderung der Knochendichte und -struktur, nicht näher bezeichnet: Unterarm | M89.52 | Osteolyse: Oberarm |
| M85.94 | Veränderung der Knochendichte und -struktur, nicht näher bezeichnet: Hand | M89.53 | Osteolyse: Unterarm |
| M85.95 | Veränderung der Knochendichte und -struktur, nicht näher bezeichnet: Beckenregion und Oberschenkel | M89.54 | Osteolyse: Hand |
| M85.96 | Veränderung der Knochendichte und -struktur, nicht näher bezeichnet: Unterschenkel | M89.55 | Osteolyse: Beckenregion und Oberschenkel |
| | | M89.56 | Osteolyse: Unterschenkel |
| | | M89.57 | Osteolyse: Knöchel und Fuß |
| | | M89.58 | Osteolyse: Sonstige |
| | | M89.59 | Osteolyse: Nicht näher bezeichnete Lokalisation |
| | | M89.60 | Osteopathie nach Poliomyelitis: Mehrere Lokalisationen |
| | | M89.61 | Osteopathie nach Poliomyelitis: Schulterregion |
| | | M89.62 | Osteopathie nach Poliomyelitis: Oberarm |
| | | M89.63 | Osteopathie nach Poliomyelitis: Unterarm |
| | | M89.64 | Osteopathie nach Poliomyelitis: Hand |

| | | | |
|--------|---|--------|---|
| M89.65 | Osteopathie nach Poliomyelitis: Beckenregion und Oberschenkel | M94.88 | Sonstige näher bezeichnete Knorpelkrankheiten: Sonstige |
| M89.66 | Osteopathie nach Poliomyelitis: Unterschenkel | M94.89 | Sonstige näher bezeichnete Knorpelkrankheiten: Nicht näher bezeichnete Lokalisation |
| M89.67 | Osteopathie nach Poliomyelitis: Knöchel und Fuß | M94.90 | Knorpelkrankheit, nicht näher bezeichnet: Mehrere Lokalisationen |
| M89.68 | Osteopathie nach Poliomyelitis: Sonstige | M94.91 | Knorpelkrankheit, nicht näher bezeichnet: Schulterregion |
| M89.69 | Osteopathie nach Poliomyelitis: Nicht näher bezeichnete Lokalisation | M94.92 | Knorpelkrankheit, nicht näher bezeichnet: Oberarm |
| M89.80 | Sonstige näher bezeichnete Knochenkrankheiten: Mehrere Lokalisationen | M94.93 | Knorpelkrankheit, nicht näher bezeichnet: Unterarm |
| M89.81 | Sonstige näher bezeichnete Knochenkrankheiten: Schulterregion | M94.94 | Knorpelkrankheit, nicht näher bezeichnet: Hand |
| M89.82 | Sonstige näher bezeichnete Knochenkrankheiten: Oberarm | M94.95 | Knorpelkrankheit, nicht näher bezeichnet: Beckenregion und Oberschenkel |
| M89.83 | Sonstige näher bezeichnete Knochenkrankheiten: Unterarm | M94.96 | Knorpelkrankheit, nicht näher bezeichnet: Unterschenkel |
| M89.84 | Sonstige näher bezeichnete Knochenkrankheiten: Hand | M94.97 | Knorpelkrankheit, nicht näher bezeichnet: Knöchel und Fuß |
| M89.85 | Sonstige näher bezeichnete Knochenkrankheiten: Beckenregion und Oberschenkel | M94.98 | Knorpelkrankheit, nicht näher bezeichnet: Sonstige |
| M89.86 | Sonstige näher bezeichnete Knochenkrankheiten: Unterschenkel | M94.99 | Knorpelkrankheit, nicht näher bezeichnet: Nicht näher bezeichnete Lokalisation |
| M89.87 | Sonstige näher bezeichnete Knochenkrankheiten: Knöchel und Fuß | M95.2 | Sonstige erworbene Deformität des Kopfes |
| M89.88 | Sonstige näher bezeichnete Knochenkrankheiten: Sonstige | M95.3 | Erworbene Deformität des Halses |
| M89.89 | Sonstige näher bezeichnete Knochenkrankheiten: Nicht näher bezeichnete Lokalisation | M95.4 | Erworbene Deformität des Brustkorbes und der Rippen |
| M89.90 | Knochenkrankheit, nicht näher bezeichnet: Mehrere Lokalisationen | M95.5 | Erworbene Deformität des Beckens |
| M89.91 | Knochenkrankheit, nicht näher bezeichnet: Schulterregion | M95.8 | Sonstige näher bezeichnete erworbene Deformitäten des Muskel-Skelett-Systems |
| M89.92 | Knochenkrankheit, nicht näher bezeichnet: Oberarm | M95.9 | Erworbene Deformität des Muskel-Skelett-Systems, nicht näher bezeichnet |
| M89.93 | Knochenkrankheit, nicht näher bezeichnet: Unterarm | M96.0 | Pseudarthrose nach Fusion oder Arthrodesis |
| M89.94 | Knochenkrankheit, nicht näher bezeichnet: Hand | Q65.0 | Angeborene Luxation des Hüftgelenkes, einseitig |
| M89.95 | Knochenkrankheit, nicht näher bezeichnet: Beckenregion und Oberschenkel | Q65.1 | Angeborene Luxation des Hüftgelenkes, beidseitig |
| M89.96 | Knochenkrankheit, nicht näher bezeichnet: Unterschenkel | Q65.2 | Angeborene Luxation des Hüftgelenkes, nicht näher bezeichnet |
| M89.97 | Knochenkrankheit, nicht näher bezeichnet: Knöchel und Fuß | Q65.3 | Angeborene Subluxation des Hüftgelenkes, einseitig |
| M89.98 | Knochenkrankheit, nicht näher bezeichnet: Sonstige | Q65.4 | Angeborene Subluxation des Hüftgelenkes, beidseitig |
| M89.99 | Knochenkrankheit, nicht näher bezeichnet: Nicht näher bezeichnete Lokalisation | Q65.5 | Angeborene Subluxation des Hüftgelenkes, nicht näher bezeichnet |
| M94.1 | Panchondritis [Rezidivierende Polychondritis] | Q65.6 | Instabiles Hüftgelenk (angeboren) |
| M94.30 | Chondrolyse: Mehrere Lokalisationen | Q65.8 | Sonstige angeborene Deformitäten der Hüfte |
| M94.31 | Chondrolyse: Schulterregion | Q65.9 | Angeborene Deformität der Hüfte, nicht näher bezeichnet |
| M94.32 | Chondrolyse: Oberarm | Q66.0 | Pes equinovarus congenitus |
| M94.33 | Chondrolyse: Unterarm | Q66.1 | Pes calcaneovarus congenitus |
| M94.34 | Chondrolyse: Hand | Q66.2 | Pes adductus (congenitus) |
| M94.35 | Chondrolyse: Beckenregion und Oberschenkel | Q66.3 | Sonstige angeborene Varusdeformitäten der Füße |
| M94.36 | Chondrolyse: Unterschenkel | Q66.4 | Pes calcaneovalgus congenitus |
| M94.37 | Chondrolyse: Knöchel und Fuß | Q66.5 | Pes planus congenitus |
| M94.38 | Chondrolyse: Sonstige | Q66.6 | Sonstige angeborene Valgusdeformitäten der Füße |
| M94.39 | Chondrolyse: Nicht näher bezeichnete Lokalisation | Q66.7 | Pes cavus |
| M94.80 | Sonstige näher bezeichnete Knorpelkrankheiten: Mehrere Lokalisationen | Q66.8 | Sonstige angeborene Deformitäten der Füße |
| M94.81 | Sonstige näher bezeichnete Knorpelkrankheiten: Schulterregion | Q66.9 | Angeborene Deformität der Füße, nicht näher bezeichnet |
| M94.82 | Sonstige näher bezeichnete Knorpelkrankheiten: Oberarm | Q67.5 | Angeborene Deformitäten der Wirbelsäule |
| M94.83 | Sonstige näher bezeichnete Knorpelkrankheiten: Unterarm | Q67.8 | Sonstige angeborene Deformitäten des Thorax |
| M94.84 | Sonstige näher bezeichnete Knorpelkrankheiten: Hand | Q68.0 | Angeborene Deformitäten des M. sternocleidomastoideus |
| M94.85 | Sonstige näher bezeichnete Knorpelkrankheiten: Beckenregion und Oberschenkel | Q68.1 | Angeborene Deformität der Hand |
| M94.86 | Sonstige näher bezeichnete Knorpelkrankheiten: Unterschenkel | Q68.3 | Angeborene Verbiegung des Femurs |
| M94.87 | Sonstige näher bezeichnete Knorpelkrankheiten: Knöchel und Fuß | Q68.4 | Angeborene Verbiegung der Tibia und der Fibula |
| | | Q68.5 | Angeborene Verbiegung der langen Beinknochen, nicht näher bezeichnet |
| | | Q68.8 | Sonstige näher bezeichnete angeborene Muskel-Skelett-Deformitäten |
| | | Q69.0 | Akzessorische(r) Finger |
| | | Q69.1 | Akzessorische(r) Daumen |
| | | Q69.2 | Akzessorische Zehe(n) |
| | | Q69.9 | Polydaktylie, nicht näher bezeichnet |
| | | Q70.0 | Miteinander verwachsene Finger |
| | | Q70.1 | Schwimmhautbildung an den Fingern |

| | | | |
|-------|---|--------|--|
| Q70.2 | Miteinander verwachsene Zehen | Q77.4 | Achondroplasie |
| Q70.3 | Schwimnhautbildung an den Zehen | Q77.5 | Diastrophische Dysplasie |
| Q70.4 | Polysyndaktylie | Q77.6 | Chondroektodermale Dysplasie |
| Q70.9 | Syndaktylie, nicht näher bezeichnet | Q77.7 | Dysplasia spondyloepiphysaria |
| Q71.0 | Angeborenes vollständiges Fehlen der oberen Extremität(en) | Q77.8 | Sonstige Osteochondrodysplasien mit Wachstumsstörungen der Röhrenknochen und der Wirbelsäule |
| Q71.1 | Angeborenes Fehlen des Ober- und Unterarmes bei vorhandener Hand | Q77.9 | Osteochondrodysplasie mit Wachstumsstörungen der Röhrenknochen und der Wirbelsäule, nicht näher bezeichnet |
| Q71.2 | Angeborenes Fehlen sowohl des Unterarmes als auch der Hand | Q78.0 | Osteogenesis imperfecta |
| Q71.3 | Angeborenes Fehlen der Hand oder eines oder mehrerer Finger | Q78.1 | Polyostotische fibröse Dysplasie [Jaffé-Lichtenstein-Syndrom] |
| Q71.4 | Longitudinaler Reduktionsdefekt des Radius | Q78.2 | Marmorknochenkrankheit |
| Q71.5 | Longitudinaler Reduktionsdefekt der Ulna | Q78.3 | Progrediente diaphysäre Dysplasie |
| Q71.6 | Spalthand | Q78.4 | Enchondromatose |
| Q71.8 | Sonstige Reduktionsdefekte der oberen Extremität(en) | Q78.5 | Metaphysäre Dysplasie |
| Q71.9 | Reduktionsdefekt der oberen Extremität, nicht näher bezeichnet | Q78.6 | Angeborene multiple Exostosen |
| Q72.0 | Angeborenes vollständiges Fehlen der unteren Extremität(en) | Q78.8 | Sonstige näher bezeichnete Osteochondrodysplasien |
| Q72.1 | Angeborenes Fehlen des Ober- und Unterschenkels bei vorhandenem Fuß | Q78.9 | Osteochondrodysplasie, nicht näher bezeichnet |
| Q72.2 | Angeborenes Fehlen sowohl des Unterschenkels als auch des Fußes | Q79.6 | Ehlers-Danlos-Syndrom |
| Q72.3 | Angeborenes Fehlen des Fußes oder einer oder mehrerer Zehen | Q79.8 | Sonstige angeborene Fehlbildungen des Muskel-Skelett-Systems |
| Q72.4 | Longitudinaler Reduktionsdefekt des Femurs | Q79.9 | Angeborene Fehlbildung des Muskel-Skelett-Systems, nicht näher bezeichnet |
| Q72.5 | Longitudinaler Reduktionsdefekt der Tibia | R93.6 | Abnorme Befunde bei der bildgebenden Diagnostik der Extremitäten |
| Q72.6 | Longitudinaler Reduktionsdefekt der Fibula | R93.7 | Abnorme Befunde bei der bildgebenden Diagnostik sonstiger Abschnitte des Muskel-Skelett-Systems |
| Q72.7 | Spaltfuß | S03.1 | Luxation des knorpeligen Nasenseptums |
| Q72.8 | Sonstige Reduktionsdefekte der unteren Extremität(en) | S03.3 | Luxation sonstiger und nicht näher bezeichneter Teile des Kopfes |
| Q72.9 | Reduktionsdefekt der unteren Extremität, nicht näher bezeichnet | S03.5 | Verstauchung und Zerrung von Gelenken und Bändern sonstiger und nicht näher bezeichneter Teile des Kopfes |
| Q73.0 | Angeborenes Fehlen nicht näher bezeichneter Extremität(en) | S09.1 | Verletzung von Muskeln und Sehnen des Kopfes |
| Q73.1 | Phokomelie nicht näher bezeichneter Extremität(en) | S13.5 | Verstauchung und Zerrung in der Schilddrüsenregion |
| Q73.8 | Sonstige Reduktionsdefekte nicht näher bezeichneter Extremität(en) | S22.8 | Fraktur sonstiger Teile des knöchernen Thorax |
| Q74.0 | Sonstige angeborene Fehlbildungen der oberen Extremität(en) und des Schultergürtels | S22.9 | Fraktur des knöchernen Thorax, Teil nicht näher bezeichnet |
| Q74.1 | Angeborene Fehlbildung des Knies | S23.5 | Verstauchung und Zerrung sonstiger und nicht näher bezeichneter Teile des Thorax |
| Q74.2 | Sonstige angeborene Fehlbildungen der unteren Extremität(en) und des Beckengürtels | S42.11 | Fraktur der Skapula: Korpus |
| Q74.3 | Arthrogryposis multiplex congenita | S42.19 | Fraktur der Skapula: Multipel |
| Q74.8 | Sonstige näher bezeichnete angeborene Fehlbildungen der Extremität(en) | T02.10 | Frakturen mit Beteiligung von Thorax und Lumbosakralgegend oder von Thorax und Becken: geschlossen |
| Q74.9 | Nicht näher bezeichnete angeborene Fehlbildung der Extremität(en) | T02.11 | Frakturen mit Beteiligung von Thorax und Lumbosakralgegend oder von Thorax und Becken: offen |
| Q75.0 | Kraniosynostose | T02.80 | Frakturen mit Beteiligung sonstiger Kombinationen von Körperregionen: geschlossen |
| Q75.1 | Dysostosis craniofacialis | T02.81 | Frakturen mit Beteiligung sonstiger Kombinationen von Körperregionen: offen |
| Q75.2 | Hypertelorismus | T02.90 | Multiple Frakturen, nicht näher bezeichnet: geschlossen |
| Q75.3 | Makrozephalie | T02.91 | Multiple Frakturen, nicht näher bezeichnet: offen |
| Q75.4 | Dysostosis mandibulofacialis | T03.0 | Luxationen, Verstauchungen und Zerrungen mit Beteiligung von Kopf und Hals |
| Q75.5 | Okulo-mandibulo-faziales Syndrom | T03.1 | Luxationen, Verstauchungen und Zerrungen mit Beteiligung von Thorax und Lumbosakralgegend oder von Thorax und Becken |
| Q75.8 | Sonstige näher bezeichnete angeborene Fehlbildungen der Schädel- und Gesichtsschädelknochen | T03.2 | Luxationen, Verstauchungen und Zerrungen mit Beteiligung mehrerer Regionen der oberen Extremität(en) |
| Q75.9 | Angeborene Fehlbildung der Schädel- und Gesichtsschädelknochen, nicht näher bezeichnet | T03.3 | Luxationen, Verstauchungen und Zerrungen mit Beteiligung mehrerer Regionen der unteren Extremität(en) |
| Q76.1 | Klippel-Feil-Syndrom | | |
| Q76.5 | Halsrippe | | |
| Q76.8 | Sonstige angeborene Fehlbildungen des knöchernen Thorax | | |
| Q76.9 | Angeborene Fehlbildung des knöchernen Thorax, nicht näher bezeichnet | | |
| Q77.0 | Achondrogenesie | | |
| Q77.1 | Thanatophore Dysplasie | | |
| Q77.2 | Kurzripp-Polydaktylie-Syndrome | | |
| Q77.3 | Chondrodysplasia-punctata-Syndrome | | |

| | | | |
|--------|---|------------------|--|
| T03.4 | Luxationen, Verstauchungen und Zerrungen mit Beteiligung mehrerer Regionen der oberen Extremität(en) und mehrerer Regionen der unteren Extremität(en) | T14.21 T14.3 | Fraktur an einer nicht näher bezeichneten Körperregion: offen Luxation, Verstauchung und Zerrung an einer nicht näher bezeichneten Körperregion |
| T03.8 | Luxationen, Verstauchungen und Zerrungen mit Beteiligung sonstiger Kombinationen von Körperregionen | T14.6 | Verletzung von Muskeln und Sehnen an einer nicht näher bezeichneten Körperregion |
| T03.9 | Multiple Luxationen, Verstauchungen und Zerrungen, nicht näher bezeichnet | T79.60 T79.61 | Traumatische Muskelischämie der oberen Extremität Traumatische Muskelischämie des Oberschenkels und der Hüfte |
| T06.4 | Verletzungen von Muskeln und Sehnen mit Beteiligung mehrerer Körperregionen | T79.62 T79.63 | Traumatische Muskelischämie des Unterschenkels Traumatische Muskelischämie des Fußes |
| T09.5 | Verletzung nicht näher bezeichneter Muskeln und Sehnen des Rumpfes | T79.68 T79.69 | Traumatische Muskelischämie sonstiger Lokalisation Traumatische Muskelischämie nicht näher bezeichneter Lokalisation |
| T11.2 | Luxation, Verstauchung und Zerrung von nicht näher bezeichnetem Gelenk und Band der oberen Extremität, Höhe nicht näher bezeichnet | T87.3 T87.4 | Neurom des Amputationsstumpfes Infektion des Amputationsstumpfes |
| T13.2 | Luxation, Verstauchung und Zerrung von nicht näher bezeichnetem Gelenk und Band der unteren Extremität, Höhe nicht näher bezeichnet | T87.5 T87.6 | Nekrose des Amputationsstumpfes Sonstige und nicht näher bezeichnete Komplikationen am Amputationsstumpf |
| T14.20 | Fraktur an einer nicht näher bezeichneten Körperregion: geschlossen | Z52.2 Z94.6 | Knochenspende Zustand nach Knochen transplantation |

Diagnose I76-2

| | | | |
|-------|--|-------|--|
| A54.4 | Gonokokkeninfektion des Muskel-Skelett-Systems | A66.6 | Knochen- und Gelenkveränderungen bei Frambösie |
|-------|--|-------|--|

ADRG I77

Leichte bis mässig schwere Verletzungen an den Extremitäten

Hauptdiagnose in Tabelle I77-1

DRG I77A

Leichte bis mässig schwere Verletzungen an den Extremitäten mit Para-/Tetraplegie oder Alter < 16 Jahre

Alter < 16 Jahre oder Nebendiagnose in Tabelle I77-2

DRG I77B

Leichte bis mässig schwere Verletzungen an den Extremitäten, Alter > 15 Jahre

Diagnose I77-1

| | | | |
|--------|--|--------|---|
| M22.0 | Habituelle Luxation der Patella | M23.22 | Meniskusschädigung durch alten Riss oder alte Verletzung: Hinterhorn des Innenmeniskus |
| M22.1 | Habituelle Subluxation der Patella | M23.23 | Meniskusschädigung durch alten Riss oder alte Verletzung: Sonstiger und nicht näher bezeichneter Teil des Innenmeniskus |
| M22.2 | Krankheiten im Patellofemoralbereich | M23.24 | Meniskusschädigung durch alten Riss oder alte Verletzung: Vorderhorn des Außenmeniskus |
| M22.3 | Sonstige Schädigungen der Patella | M23.25 | Meniskusschädigung durch alten Riss oder alte Verletzung: Hinterhorn des Außenmeniskus |
| M22.4 | Chondromalacia patellae | M23.26 | Meniskusschädigung durch alten Riss oder alte Verletzung: Sonstiger und nicht näher bezeichneter Teil des Außenmeniskus |
| M22.8 | Sonstige Krankheiten der Patella | M23.29 | Meniskusschädigung durch alten Riss oder alte Verletzung: Nicht näher bezeichneter Meniskus |
| M22.9 | Krankheit der Patella, nicht näher bezeichnet | M23.30 | Sonstige Meniskusschädigungen: Mehrere Lokalisationen |
| M23.00 | Meniskusganglion: Mehrere Lokalisationen | M23.31 | Sonstige Meniskusschädigungen: Vorderhorn des Innenmeniskus |
| M23.01 | Meniskusganglion: Vorderhorn des Innenmeniskus | M23.32 | Sonstige Meniskusschädigungen: Hinterhorn des Innenmeniskus |
| M23.02 | Meniskusganglion: Hinterhorn des Innenmeniskus | M23.33 | Sonstige Meniskusschädigungen: Sonstiger und nicht näher bezeichneter Teil des Innenmeniskus |
| M23.03 | Meniskusganglion: Sonstiger und nicht näher bezeichneter Teil des Innenmeniskus | M23.34 | Sonstige Meniskusschädigungen: Vorderhorn des Außenmeniskus |
| M23.04 | Meniskusganglion: Vorderhorn des Außenmeniskus | M23.35 | Sonstige Meniskusschädigungen: Hinterhorn des Außenmeniskus |
| M23.05 | Meniskusganglion: Hinterhorn des Außenmeniskus | M23.36 | Sonstige Meniskusschädigungen: Sonstiger und nicht näher bezeichneter Teil des Außenmeniskus |
| M23.06 | Meniskusganglion: Sonstiger und nicht näher bezeichneter Teil des Außenmeniskus | | |
| M23.09 | Meniskusganglion: Nicht näher bezeichneter Meniskus | | |
| M23.10 | Scheibenmeniskus (angeboren): Mehrere Lokalisationen | | |
| M23.13 | Scheibenmeniskus (angeboren): Innenmeniskus | | |
| M23.16 | Scheibenmeniskus (angeboren): Außenmeniskus | | |
| M23.19 | Scheibenmeniskus (angeboren): Nicht näher bezeichneter Meniskus | | |
| M23.20 | Meniskusschädigung durch alten Riss oder alte Verletzung: Mehrere Lokalisationen | | |
| M23.21 | Meniskusschädigung durch alten Riss oder alte Verletzung: Vorderhorn des Innenmeniskus | | |

| | | | |
|--------|--|--------|---|
| M23.39 | Sonstige Meniskusschädigungen: Nicht näher bezeichneter Meniskus | M24.11 | Sonstige Gelenkknorpelschädigungen: Schulterregion |
| M23.50 | Chronische Instabilität des Kniegelenkes: Mehrere Lokalisationen | M24.12 | Sonstige Gelenkknorpelschädigungen: Oberarm |
| M23.51 | Chronische Instabilität des Kniegelenkes: Vorderes Kreuzband | M24.17 | Sonstige Gelenkknorpelschädigungen: Knöchel und Fuß |
| M23.52 | Chronische Instabilität des Kniegelenkes: Hinteres Kreuzband | M24.31 | Pathologische Luxation und Subluxation eines Gelenkes, anderenorts nicht klassifiziert: Schulterregion |
| M23.53 | Chronische Instabilität des Kniegelenkes: Innenband [Lig. collaterale tibiale] | M24.32 | Pathologische Luxation und Subluxation eines Gelenkes, anderenorts nicht klassifiziert: Oberarm |
| M23.54 | Chronische Instabilität des Kniegelenkes: Außenband [Lig. collaterale fibulare] | M24.36 | Pathologische Luxation und Subluxation eines Gelenkes, anderenorts nicht klassifiziert: Unterschenkel |
| M23.57 | Chronische Instabilität des Kniegelenkes: Kapselband | M24.37 | Pathologische Luxation und Subluxation eines Gelenkes, anderenorts nicht klassifiziert: Knöchel und Fuß |
| M23.59 | Chronische Instabilität des Kniegelenkes: Nicht näher bezeichnetes Band | M24.41 | Habituelle Luxation und Subluxation eines Gelenkes: Schulterregion |
| M23.60 | Sonstige Spontanruptur eines oder mehrerer Bänder des Kniegelenkes: Mehrere Lokalisationen | M24.42 | Habituelle Luxation und Subluxation eines Gelenkes: Oberarm |
| M23.61 | Sonstige Spontanruptur eines oder mehrerer Bänder des Kniegelenkes: Vorderes Kreuzband | M24.46 | Habituelle Luxation und Subluxation eines Gelenkes: Unterschenkel |
| M23.62 | Sonstige Spontanruptur eines oder mehrerer Bänder des Kniegelenkes: Hinteres Kreuzband | M24.47 | Habituelle Luxation und Subluxation eines Gelenkes: Knöchel und Fuß |
| M23.63 | Sonstige Spontanruptur eines oder mehrerer Bänder des Kniegelenkes: Innenband [Lig. collaterale tibiale] | M25.26 | Schlottergelenk: Unterschenkel |
| M23.64 | Sonstige Spontanruptur eines oder mehrerer Bänder des Kniegelenkes: Außenband [Lig. collaterale fibulare] | M25.36 | Sonstige Instabilität eines Gelenkes: Unterschenkel |
| M23.67 | Sonstige Spontanruptur eines oder mehrerer Bänder des Kniegelenkes: Kapselband | M25.76 | Osteophyt: Unterschenkel |
| M23.69 | Sonstige Spontanruptur eines oder mehrerer Bänder des Kniegelenkes: Nicht näher bezeichnetes Band | Q68.2 | Angeborene Deformität des Knies |
| M23.80 | Sonstige Binnenschädigungen des Kniegelenkes: Mehrere Lokalisationen | S42.00 | Fraktur der Klavikula: Teil nicht näher bezeichnet |
| M23.81 | Sonstige Binnenschädigungen des Kniegelenkes: Vorderes Kreuzband | S42.01 | Fraktur der Klavikula: Mediales Drittel |
| M23.82 | Sonstige Binnenschädigungen des Kniegelenkes: Hinteres Kreuzband | S42.02 | Fraktur der Klavikula: Mittleres Drittel |
| M23.83 | Sonstige Binnenschädigungen des Kniegelenkes: Innenband [Lig. collaterale tibiale] | S42.03 | Fraktur der Klavikula: Laterales Drittel |
| M23.84 | Sonstige Binnenschädigungen des Kniegelenkes: Außenband [Lig. collaterale fibulare] | S42.10 | Fraktur der Skapula: Teil nicht näher bezeichnet |
| M23.87 | Sonstige Binnenschädigungen des Kniegelenkes: Kapselband | S42.12 | Fraktur der Skapula: Akromion |
| M23.89 | Sonstige Binnenschädigungen des Kniegelenkes: Nicht näher bezeichnetes Band | S42.13 | Fraktur der Skapula: Processus coracoideus |
| M23.90 | Binnenschädigung des Kniegelenkes, nicht näher bezeichnet: Mehrere Lokalisationen | S42.14 | Fraktur der Skapula: Cavitas glenoidalis und Collum scapulae |
| M23.91 | Binnenschädigung des Kniegelenkes, nicht näher bezeichnet: Vorderes Kreuzband oder Vorderhorn des Innenmeniskus | S42.40 | Fraktur des distalen Endes des Humerus: Teil nicht näher bezeichnet |
| M23.92 | Binnenschädigung des Kniegelenkes, nicht näher bezeichnet: Hinteres Kreuzband oder Hinterhorn des Innenmeniskus | S42.41 | Fraktur des distalen Endes des Humerus: Suprakondylär |
| M23.93 | Binnenschädigung des Kniegelenkes, nicht näher bezeichnet: Innenband [Lig. collaterale tibiale] oder sonstiger und nicht näher bezeichneter Teil des Innenmeniskus | S42.42 | Fraktur des distalen Endes des Humerus: Epicondylus lateralis |
| M23.94 | Binnenschädigung des Kniegelenkes, nicht näher bezeichnet: Außenband [Lig. collaterale fibulare] oder Vorderhorn des Außenmeniskus | S42.43 | Fraktur des distalen Endes des Humerus: Epicondylus medialis |
| M23.95 | Binnenschädigung des Kniegelenkes, nicht näher bezeichnet: Hinterhorn des Außenmeniskus | S42.44 | Fraktur des distalen Endes des Humerus: Epicondylus, Epicondyli, nicht näher bezeichnet |
| M23.96 | Binnenschädigung des Kniegelenkes, nicht näher bezeichnet: Sonstiger und nicht näher bezeichneter Teil des Außenmeniskus | S42.45 | Fraktur des distalen Endes des Humerus: Transkondylär (T- oder Y-Form) |
| M23.97 | Binnenschädigung des Kniegelenkes, nicht näher bezeichnet: Kapselband | S42.49 | Fraktur des distalen Endes des Humerus: Sonstige und multiple Teile |
| M23.99 | Binnenschädigung des Kniegelenkes, nicht näher bezeichnet: Nicht näher bezeichnetes Band oder nicht näher bezeichneter Meniskus | S42.7 | Multiple Frakturen der Klavikula, der Skapula und des Humerus |
| | | S42.8 | Fraktur sonstiger Teile der Schulter und des Oberarmes |
| | | S42.9 | Fraktur des Schultergürtels, Teil nicht näher bezeichnet |
| | | S43.00 | Luxation des Schultergelenkes [Glenohumeralgelenk], nicht näher bezeichnet |
| | | S43.01 | Luxation des Humerus nach vorne |
| | | S43.02 | Luxation des Humerus nach hinten |
| | | S43.03 | Luxation des Humerus nach unten |
| | | S43.08 | Luxation sonstiger Teile der Schulter |
| | | S43.1 | Luxation des Akromioklavikulargelenkes |
| | | S43.2 | Luxation des Sternoklavikulargelenkes |
| | | S43.3 | Luxation sonstiger und nicht näher bezeichneter Teile des Schultergürtels |
| | | S43.4 | Verstauchung und Zerrung des Schultergelenkes |
| | | S43.5 | Verstauchung und Zerrung des Akromioklavikulargelenkes |

| | | | |
|--------|---|----------------|--|
| S43.7 | Verstauchung und Zerrung sonstiger und nicht näher bezeichneter Teile des Schultergürtels | S83.52 | Verstauchung und Zerrung des Kniegelenkes: Distorsion des hinteren Kreuzbandes |
| S46.0 | Verletzung der Muskeln und der Sehnen der Rotatorenmanschette | S83.53 | Verstauchung und Zerrung des Kniegelenkes: Riss des vorderen Kreuzbandes |
| S46.1 | Verletzung des Muskels und der Sehne des Caput longum des M. biceps brachii | S83.54 | Verstauchung und Zerrung des Kniegelenkes: Riss des hinteren Kreuzbandes |
| S46.2 | Verletzung des Muskels und der Sehne an sonstigen Teilen des M. biceps brachii | S83.6 | Verstauchung und Zerrung sonstiger und nicht näher bezeichneter Teile des Knies |
| S46.3 | Verletzung des Muskels und der Sehne des M. triceps brachii | S83.7 S86.0 | Verletzung mehrerer Strukturen des Knies Verletzung der Achillessehne |
| S46.7 | Verletzung mehrerer Muskeln und Sehnen in Höhe der Schulter und des Oberarmes | S86.1 | Verletzung sonstiger Muskeln und Sehnen der posterioren Muskelgruppe in Höhe des Unterschenkels |
| S46.8 | Verletzung sonstiger Muskeln und Sehnen in Höhe der Schulter und des Oberarmes | S86.2 | Verletzung von Muskeln und Sehnen der anterioren Muskelgruppe in Höhe des Unterschenkels |
| S46.9 | Verletzung nicht näher bezeichneter Muskeln und Sehnen in Höhe der Schulter und des Oberarmes | S86.3 | Verletzung von Muskeln und Sehnen der peronäalen Muskelgruppe in Höhe des Unterschenkels |
| S52.7 | Multiple Frakturen des Unterarmes | S86.7 | Verletzung mehrerer Muskeln und Sehnen in Höhe des Unterschenkels |
| S53.0 | Luxation des Radiuskopfes | S86.8 | Verletzung sonstiger Muskeln und Sehnen in Höhe des Unterschenkels |
| S53.10 | Luxation des Ellenbogens: Nicht näher bezeichnet | S86.9 | Verletzung eines nicht näher bezeichneten Muskels oder einer nicht näher bezeichneten Sehne in Höhe des Unterschenkels |
| S53.11 | Sonstige und nicht näher bezeichnete Luxation des Ellenbogens: Nach vorne | S92.0 | Fraktur des Kalkaneus |
| S53.12 | Sonstige und nicht näher bezeichnete Luxation des Ellenbogens: Nach hinten | S93.0 | Luxation des oberen Sprunggelenkes |
| S53.13 | Sonstige und nicht näher bezeichnete Luxation des Ellenbogens: Nach medial | S93.2 | Traumatische Ruptur von Bändern in Höhe des oberen Sprunggelenkes und des Fußes |
| S53.14 | Sonstige und nicht näher bezeichnete Luxation des Ellenbogens: Nach lateral | S93.40 | Verstauchung und Zerrung des oberen Sprunggelenkes: Teil nicht näher bezeichnet |
| S53.18 | Luxation des Ellenbogens: Sonstige | S93.41 | Verstauchung und Zerrung des oberen Sprunggelenkes: Lig. deltoideum |
| S82.0 | Fraktur der Patella | S93.42 | Verstauchung und Zerrung des oberen Sprunggelenkes: Lig. calcaneofibulare |
| S82.38 | Distale Fraktur der Tibia: Sonstige | S93.43 | Verstauchung und Zerrung des oberen Sprunggelenkes: Lig. tibiofibulare (anterius) (posterius), distal |
| S82.40 | Fraktur der Fibula, isoliert: Teil nicht näher bezeichnet | S93.48 | Verstauchung und Zerrung des oberen Sprunggelenkes: Sonstige Teile |
| S82.41 | Fraktur der Fibula, isoliert: Proximales Ende | S96.9 | Verletzung eines nicht näher bezeichneten Muskels oder einer nicht näher bezeichneten Sehne in Höhe des Knöchels und des Fußes |
| S82.42 | Fraktur der Fibula, isoliert: Schaft | T02.20 | Frakturen mit Beteiligung mehrerer Regionen einer oberen Extremität: geschlossen |
| S82.49 | Fraktur der Fibula, isoliert: Multipel | T02.21 | Frakturen mit Beteiligung mehrerer Regionen einer oberen Extremität: offen |
| S82.5 | Fraktur des Innenknöchels | T02.30 | Frakturen mit Beteiligung mehrerer Regionen einer unteren Extremität: geschlossen |
| S82.6 | Fraktur des Außenknöchels | T02.31 | Frakturen mit Beteiligung mehrerer Regionen einer unteren Extremität: offen |
| S82.7 | Multiple Frakturen des Unterschenkels | T10.0 | Fraktur der oberen Extremität, Höhe nicht näher bezeichnet: geschlossen |
| S82.81 | Bimalleolarfraktur | T10.1 | Fraktur der oberen Extremität, Höhe nicht näher bezeichnet: offen |
| S82.88 | Frakturen sonstiger Teile des Unterschenkels | T11.5 | Verletzung von nicht näher bezeichnete(m)(r) Muskel und Sehne der oberen Extremität, Höhe nicht näher bezeichnet |
| S82.9 | Fraktur des Unterschenkels, Teil nicht näher bezeichnet | T12.0 | Fraktur der unteren Extremität, Höhe nicht näher bezeichnet: geschlossen |
| S83.0 | Luxation der Patella | T12.1 | Fraktur der unteren Extremität, Höhe nicht näher bezeichnet: offen |
| S83.11 | Luxation des Kniegelenkes: Luxation der proximalen Tibia nach anterior | T13.5 | Verletzung von nicht näher bezeichnete(m)(r) Muskel und Sehne der unteren Extremität, Höhe nicht näher bezeichnet |
| S83.12 | Luxation des Kniegelenkes: Luxation der proximalen Tibia nach posterior | | |
| S83.13 | Luxation des Kniegelenkes: Luxation der proximalen Tibia nach medial | | |
| S83.14 | Luxation des Kniegelenkes: Luxation der proximalen Tibia nach lateral | | |
| S83.2 | Meniskusriss, akut | | |
| S83.3 | Riss des Kniegelenkknorpels, akut | | |
| S83.40 | Verstauchung und Zerrung des Kniegelenkes: Nicht näher bezeichnetes Seitenband | | |
| S83.41 | Verstauchung und Zerrung des Kniegelenkes: Distorsion des fibularen Seitenbandes [Außenband] | | |
| S83.42 | Verstauchung und Zerrung des Kniegelenkes: Distorsion des tibialen Seitenbandes [Innenband] | | |
| S83.43 | Verstauchung und Zerrung des Kniegelenkes: Riss des fibularen Seitenbandes [Außenband] | | |
| S83.44 | Verstauchung und Zerrung des Kniegelenkes: Riss des tibialen Seitenbandes [Innenband] | | |
| S83.50 | Verstauchung und Zerrung des Kniegelenkes: Nicht näher bezeichnetes Kreuzband | | |
| S83.51 | Verstauchung und Zerrung des Kniegelenkes: Distorsion des vorderen Kreuzbandes | | |

Diagnose I77-2

| | | | |
|--------|---|--------|---|
| G04.1 | Humane T-Zell-lymphotrope Virus-assoziierte Myelopathie | G82.32 | Schlaffe Tetraparese und Tetraplegie: Chronische komplette Querschnittlähmung |
| G82.00 | Schlaffe Paraparese und Paraplegie: Akute komplette Querschnittlähmung nichttraumatischer Genese | G82.33 | Schlaffe Tetraparese und Tetraplegie: Chronische inkomplette Querschnittlähmung |
| G82.01 | Schlaffe Paraparese und Paraplegie: Akute inkomplette Querschnittlähmung nichttraumatischer Genese | G82.40 | Spastische Tetraparese und Tetraplegie: Akute komplette Querschnittlähmung nichttraumatischer Genese |
| G82.02 | Schlaffe Paraparese und Paraplegie: Chronische komplette Querschnittlähmung | G82.41 | Spastische Tetraparese und Tetraplegie: Akute inkomplette Querschnittlähmung nichttraumatischer Genese |
| G82.03 | Schlaffe Paraparese und Paraplegie: Chronische inkomplette Querschnittlähmung | G82.42 | Spastische Tetraparese und Tetraplegie: Chronische komplette Querschnittlähmung |
| G82.10 | Spastische Paraparese und Paraplegie: Akute komplette Querschnittlähmung nichttraumatischer Genese | G82.43 | Spastische Tetraparese und Tetraplegie: Chronische inkomplette Querschnittlähmung |
| G82.11 | Spastische Paraparese und Paraplegie: Akute inkomplette Querschnittlähmung nichttraumatischer Genese | G82.50 | Tetraparese und Tetraplegie, nicht näher bezeichnet: Akute komplette Querschnittlähmung nichttraumatischer Genese |
| G82.12 | Spastische Paraparese und Paraplegie: Chronische komplette Querschnittlähmung | G82.51 | Tetraparese und Tetraplegie, nicht näher bezeichnet: Akute inkomplette Querschnittlähmung nichttraumatischer Genese |
| G82.13 | Spastische Paraparese und Paraplegie: Chronische inkomplette Querschnittlähmung | G82.52 | Tetraparese und Tetraplegie, nicht näher bezeichnet: Chronische komplette Querschnittlähmung |
| G82.20 | Paraparese und Paraplegie, nicht näher bezeichnet: Akute komplette Querschnittlähmung nichttraumatischer Genese | G82.53 | Tetraparese und Tetraplegie, nicht näher bezeichnet: Chronische inkomplette Querschnittlähmung |
| G82.21 | Paraparese und Paraplegie, nicht näher bezeichnet: Akute inkomplette Querschnittlähmung nichttraumatischer Genese | G83.5 | Locked-in-Syndrom |
| G82.22 | Paraparese und Paraplegie, nicht näher bezeichnet: Chronische komplette Querschnittlähmung | G93.80 | Apallisches Syndrom |
| G82.23 | Paraparese und Paraplegie, nicht näher bezeichnet: Chronische inkomplette Querschnittlähmung | P11.50 | Geburtsverletzung der Wirbelsäule und des Rückenmarkes: Mit akuter Querschnittlähmung |
| G82.30 | Schlaffe Tetraparese und Tetraplegie: Akute komplette Querschnittlähmung nichttraumatischer Genese | P11.51 | Geburtsverletzung der Wirbelsäule und des Rückenmarkes: Mit chronischer Querschnittlähmung |
| G82.31 | Schlaffe Tetraparese und Tetraplegie: Akute inkomplette Querschnittlähmung nichttraumatischer Genese | P91.80 | Locked-in-Syndrom und apallisches Syndrom beim Neugeborenen |
| | | S34.18 | Sonstige Verletzung des lumbalen Rückenmarkes |
| | | S34.38 | Sonstige und nicht näher bezeichnete Verletzungen der Cauda equina |

ADRG I79**Fibromyalgie**

Hauptdiagnose in Tabelle I79-1

DRG I79Z**Fibromyalgie****Diagnose I79-1**

| | | | |
|--------|---|--------|--|
| M79.00 | Rheumatismus, nicht näher bezeichnet: Mehrere Lokalisationen | M79.06 | Rheumatismus, nicht näher bezeichnet: Unterschenkel |
| M79.01 | Rheumatismus, nicht näher bezeichnet: Schulterregion | M79.07 | Rheumatismus, nicht näher bezeichnet: Knöchel und Fuß |
| M79.02 | Rheumatismus, nicht näher bezeichnet: Oberarm | M79.08 | Rheumatismus, nicht näher bezeichnet: Sonstige |
| M79.03 | Rheumatismus, nicht näher bezeichnet: Unterarm | M79.09 | Rheumatismus, nicht näher bezeichnet: Nicht näher bezeichnete Lokalisation |
| M79.04 | Rheumatismus, nicht näher bezeichnet: Hand | | |
| M79.05 | Rheumatismus, nicht näher bezeichnet: Beckenregion und Oberschenkel | M79.70 | Fibromyalgie: Mehrere Lokalisationen |

ADRG I87**Krankheiten und Störungen an Muskel-, Skelett- und Bindegewebe mit intensivmedizinischer Komplexbehandlung/IMCK > 196/184 Aufwandspunkten**

Mindestens eine Prozedur in Tabelle I87-1

DRG I87A**Krankheiten und Störungen an Muskel-, Skelett- und Bindegewebe mit äusserst schweren CC oder intensivmedizinischer Komplexbehandlung/IMCK Kinder > 196 Aufwandspunkte oder intensivmedizinischer Komplexbehandlung > 361 Aufwandspunkte oder bestimmte IntK mit IMCK Aufwandspunkten**

PCCL > 3 oder mindestens eine Prozedur in Tabelle I87-2 oder Prozedur in mindestens zwei der Tabellen I87-3, I87-4 oder Prozedur in Tabelle I87-5

DRG I87B**Krankheiten und Störungen an Muskel-, Skelett- und Bindegewebe mit intensivmedizinischer Komplexbehandlung/IMCK > 184 Aufwandspunkten****Prozedur I87-1**

- | | |
|---|--|
| 99.B7.13 †↔ Intensivmedizinische Komplexbehandlung, 185 bis 360 Aufwandspunkte | 99.B8.13 †↔ IMC-Komplexbehandlung des Erwachsenen, 185 bis 360 Aufwandspunkte |
| 99.B7.14 †↔ Intensivmedizinische Komplexbehandlung, 361 bis 552 Aufwandspunkte | 99.B8.14 †↔ IMC-Komplexbehandlung des Erwachsenen, 361 bis 552 Aufwandspunkte |
| 99.B7.44 †↔ Intensivmedizinische Komplexbehandlung im Kindesalter (Basisprozedur), 197 bis 392 Aufwandspunkte | 99.B8.44 †↔ IMC-Komplexbehandlung im Kindesalter, 197 bis 392 Aufwandspunkte |
| 99.B7.54 †↔ Intensivmedizinische Komplexbehandlung im Neugeborenenalter (Basisprozedur), 197 bis 392 Aufwandspunkte | 99.B8.54 †↔ IMC-Komplexbehandlung im Neugeborenenalter, 197 bis 392 Aufwandspunkte |

Prozedur I87-2

- | | |
|---|--|
| 99.B7.44 †↔ Intensivmedizinische Komplexbehandlung im Kindesalter (Basisprozedur), 197 bis 392 Aufwandspunkte | 99.B8.44 †↔ IMC-Komplexbehandlung im Kindesalter, 197 bis 392 Aufwandspunkte |
| 99.B7.54 †↔ Intensivmedizinische Komplexbehandlung im Neugeborenenalter (Basisprozedur), 197 bis 392 Aufwandspunkte | 99.B8.54 †↔ IMC-Komplexbehandlung im Neugeborenenalter, 197 bis 392 Aufwandspunkte |

Prozedur I87-3

- | | |
|---|---|
| 99.B8.13 †↔ IMC-Komplexbehandlung des Erwachsenen, 185 bis 360 Aufwandspunkte | 99.B8.14 †↔ IMC-Komplexbehandlung des Erwachsenen, 361 bis 552 Aufwandspunkte |
|---|---|

Prozedur I87-4

- | | |
|--|--|
| 99.B7.13 †↔ Intensivmedizinische Komplexbehandlung, 185 bis 360 Aufwandspunkte | 99.B7.14 †↔ Intensivmedizinische Komplexbehandlung, 361 bis 552 Aufwandspunkte |
|--|--|

Prozedur I87-5

- | |
|--|
| 99.B7.14 †↔ Intensivmedizinische Komplexbehandlung, 361 bis 552 Aufwandspunkte |
|--|

ADRG I95**Implantation einer Tumorendoprothese oder mehrzeitig komplexe Prozedur oder intensivmedizinischer Komplexbehandlung/IMCK > 196/184 Aufwandspunkte mit komplexer OR-Prozedur oder mehrzeitig bestimmter OR-Prozedur**

Prozedur in Tabelle I95-1 oder Mehrzeitige komplexe OR-Prozeduren oder mindestens eine Prozedur in Tabelle I95-2 und (Komplexe OR-Prozeduren oder Mehrzeitige_bestimmte OR- Prozeduren)

DRG I95Z

Implantation einer Tumorendoprothese oder mehrzeitig komplexe Prozedur oder intensivmedizinischer Komplexbehandlung/IMCK > 196/184 Aufwandspunkte mit komplexer OR-Prozedur oder mehrzeitig bestimmter OR-Prozedur

Prozedur I95-1

81.A1.11 †↔ Tumorendoprothese

Prozedur I95-2

| | |
|---|--|
| 99.B7.13 †↔ Intensivmedizinische Komplexbehandlung, 185 bis 360 Aufwandspunkte | 99.B8.13 †↔ IMC-Komplexbehandlung des Erwachsenen, 185 bis 360 Aufwandspunkte |
| 99.B7.14 †↔ Intensivmedizinische Komplexbehandlung, 361 bis 552 Aufwandspunkte | 99.B8.14 †↔ IMC-Komplexbehandlung des Erwachsenen, 361 bis 552 Aufwandspunkte |
| 99.B7.44 †↔ Intensivmedizinische Komplexbehandlung im Kindesalter (Basisprozedur), 197 bis 392 Aufwandspunkte | 99.B8.44 †↔ IMC-Komplexbehandlung im Kindesalter, 197 bis 392 Aufwandspunkte |
| 99.B7.54 †↔ Intensivmedizinische Komplexbehandlung im Neugeborenenalter (Basisprozedur), 197 bis 392 Aufwandspunkte | 99.B8.54 †↔ IMC-Komplexbehandlung im Neugeborenenalter, 197 bis 392 Aufwandspunkte |

ADRG I97

Rheumatologische Komplexbehandlung bei Krankheiten und Störungen an Muskel-Skelett-System und Bindegewebe, ab 7 Behandlungstage

Prozedur in Tabelle I97-1

DRG I97A

Rheumatologische Komplexbehandlung bei Krankheiten und Störungen an Muskel-Skelett-System und Bindegewebe, ab 14 Behandlungstage

Prozedur in Tabelle I97-2

DRG I97B

Rheumatologische Komplexbehandlung bei Krankheiten und Störungen an Muskel-Skelett-System und Bindegewebe, ab 7 bis 13 Behandlungstage

Prozedur I97-1

| | |
|---|--|
| 93.38.05 †↔ Multimodale rheumatologische Komplexbehandlung, mindestens 7 bis 13 Behandlungstage | 93.38.12 †↔ Multimodale kinder- und jugendrheumatologische Komplexbehandlung, mindestens 14 bis 20 Behandlungstage |
| 93.38.06 †↔ Multimodale rheumatologische Komplexbehandlung, mindestens 14 bis 20 Behandlungstage | 93.38.13 †↔ Jugendrheumatologische Komplexbehandlung, 21 und mehr Behandlungstage |
| 93.38.07 †↔ Multimodale rheumatologische Komplexbehandlung, 21 und mehr Behandlungstage | |
| 93.38.11 †↔ Multimodale kinder- und jugendrheumatologische Komplexbehandlung, mindestens 7 bis 13 Behandlungstage | |

Prozedur I97-2

| | |
|--|---|
| 93.38.06 †↔ Multimodale rheumatologische Komplexbehandlung, mindestens 14 bis 20 Behandlungstage | 93.38.13 †↔ Jugendrheumatologische Komplexbehandlung, 21 und mehr Behandlungstage |
| 93.38.07 †↔ Multimodale rheumatologische Komplexbehandlung, 21 und mehr Behandlungstage | |
| 93.38.12 †↔ Multimodale kinder- und jugendrheumatologische Komplexbehandlung, mindestens 14 bis 20 Behandlungstage | |

ADRG I98

Komplexe Vakuumbehandlung bei Krankheiten und Störungen an Muskel-Skelett-System und Bindegewebe

Komplexe Vakuumbehandlung

DRG I98Z

Komplexe Vakuumbehandlung bei Krankheiten und Störungen an Muskel-Skelett-System und Bindegewebe

ADRG 901, 902

OR-Prozeduren ohne Bezug

OR-Prozeduren ohne Bezug

DRGs 901A, 901B, 901C, 901D, 902Z