

SwissDRG 14.0

version de planification

(2024/2025)

Swiss

Diagnosis

Related

Groups

Version 14.0

Manuel de définition
Volume 2
(DRGs G02A-I98Z)

La version allemande fait foi.

© 2024 by SwissDRG SA, Berne, Suisse

Tous droits réservés. Les manuels de définition sont protégés par les droits d'auteur. Toute utilisation en dehors des conditions d'utilisation de SwissDRG SA sans autorisation écrite préalable est interdite.

SwissDRG-Version 14.0 version de planification (2024/2025)
Manuel de définition

Table des matières

Volume 1 (DRGs A01A-F98C)

Index des figures et des tableaux	VI
Documents d'accompagnement de SwissDRG Manuel de définition 14.0 version de planification (2024/2025)	VII
Remarque préliminaire	IX
Liste des abréviations	X
Introduction	1
1 Objectifs	1
2 Contexte	2
3 Classification SwissDRG 14.0 version de planification (2024/2025)	3
3.1 Notation des DRG	5
3.2 Détermination des niveaux de sévérité	6
4 Regroupement d'épisodes de traitement par DRG	7
4.1 Variables nécessaires au regroupement	7
4.2 Examen des caractéristiques démographiques et cliniques	7
4.3 Classement dans un MDC	7
4.4 Traitement pré-MDC	8
4.5 Partitionnement des MDC	8
4.6 Classement dans les DRG de base	9
4.7 Détermination des CCL et PCCL	10
4.8 Classement dans un DRG	10
4.9 Diverses fonctions affectant le regroupement des cas	10
4.10 DRG d'erreur et autres DRG	10
5 Indications sur l'utilisation de ce manuel de définition	12
5.1 Utilisation du manuel	12
5.2 Symboles et conventions	18
6 Particularités de la version 14.0 de SwissDRG, version de planification (2024/2025)	20
6.1 Validité des classifications de diagnostics et d'intervention	20
6.2 Marquage de la latéralité	20
6.3 Interventions de type OR et NonOR	21
Pré-MDC Pré-MDC (DRGs A01A-B61F)	54
MDC 01 Maladies et troubles du système nerveux (DRGs B01A-B90B)	334

Volume 1 (DRGs A01A-F98C) Continuation

MDC 02	Maladies et troubles de l'oeil (DRGs C01Z-C86Z)	529
MDC 03	Maladies et troubles de l'oreille, du nez, de la bouche et de la gorge (DRGs D01A-D87Z)	569
MDC 04	Maladies et troubles des organes respiratoires (DRGs E01A-E90C)	697
MDC 05	Maladies et troubles de l'appareil circulatoire (DRGs F01A-F98C)	905

Volume 2 (DRGs G02A-I98Z)

MDC 06	Maladies et troubles des organes digestifs (DRGs G02A-G87B)	1
MDC 07	Maladies et troubles du système hépatobiliaire et du pancréas (DRGs H01A-H87Z)	319
MDC 08	Maladies et troubles de l'appareil musculosquelettique et du tissu conjonctif (DRGs I02A-I98Z)	411

Volume 3 (DRGs J01A-P67D)

MDC 09	Maladies et troubles de la peau, du tissu sous-cutané et de la glande mammaire (DRGs J01A-J87Z)	1
MDC 10	Maladies endocriniennes, nutritionnelles et métaboliques (DRGs K03Z-K87Z)	165
MDC 11	Maladies et troubles des organes urinaires (DRGs L02Z-L87Z)	230
MDC 12	Maladies et troubles des organes génitaux masculins (DRGs M01Z-M86Z)	345
MDC 13	Maladies et troubles des organes génitaux féminins (DRGs N01A-N86B)	395
MDC 14	Grossesse, naissance et suites de couches (DRGs O01A-O65D)	467
MDC 15	Nouveau-nés (DRGs P02A-P67D)	535
	Problème grave chez le nouveau-né	846
	Plusieurs problèmes graves chez le nouveau-né	884

Volume 4 (DRGs Q01Z-Z86Z)

MDC 16	Affections du sang, des organes hématopoïétiques et du système immunitaire (DRGs Q01Z-Q86B)	1
---------------	--	---

Volume 4 (DRGs Q01Z-Z86Z)	Continuation	
MDC 17	Néoplasmes hémato-lymphoïdes et solides (DRGs R01A-R65C)	25
MDC 18B	Maladies infectieuses et parasitaires (DRGs T01A-T86B)	63
MDC 19	Maladies et troubles psychiques (DRGs U01A-U66D)	104
MDC 20	Usage d'alcool et de drogues et troubles psychiques induits par l'alcool et les drogues (DRGs V01Z-V02D)	126
MDC 21A	Traumatisme multiple (DRGs W01A-W61C)	142
MDC 21B	Blessures, empoisonnements et effets toxiques dus aux drogues et médicaments (DRGs X01A-X86B)	289
MDC 22	Brûlures (DRGs Y02A-Y63Z)	456
MDC 23	Facteurs influant sur l'état de santé et autre mise à contribution de la santé publique (DRGs Z01Z-Z86B)	489
Fonctions globales		516
	Procédures opératoires particulières en plusieurs temps	516
	Situations coûteuses pour NFM	603
	Procédures opératoires sans rapport	719
	Procédures opératoires particulières	751
	Procédures opératoires complexes	841
	Procédures de complication	872
	Dialyse	888
	Traumatisme multiple	894
	Intervention sur plusieurs localisations	913
	Traitement complexe de soins intensifs > 980/1104 points de dépense	962
	Réadaptation gériatrique aiguë, à partir de 14 jours de traitement	967
	Réadaptation précoce, à partir de 14 jours de traitement	971
	Traitement complexe de soins intensifs > 392/552 points de dépense	975
	Procédures opératoires complexes en plusieurs temps	980
	Procédures opératoires particulières en quatre temps	1011
	Procédures de complication pré-MDC	1099
	Intervention multiviscérale	1126
	Traitement sous vide complexe	1134
	Traitement sous vide hautement complexe	1211
	Situations très coûteuses	1288
	Brûlures les plus sévères	1294

Volume 4 (DRGs Q01Z-Z86Z) Continuation

Brûlures sévères	1302
Réadaptation précoce, à partir de 7 jours de traitement	1316
Procédures opératoires complexes en quatre temps	1320
Traitement sous vide	1351
Réadaptation gériatrique aiguë, à partir de 7 jours de traitement	1586
Réadaptation gériatrique aiguë, à partir de 21 jours de traitement	1590

Volume 5 Annexes

Annexe A	1
A Index codes diagnostics / MDC / DRG	1
Annexe B	172
B Index codes d'interventions / MDC / DRG	172
Tableaux des interventions globales	702
Aperçu des fonctions	703
Interventions sur plusieurs localisations	707
Annexe C	709
C Index codes ATC / MDC / DRG	709
Annexe D	712
D CC, exclusions de CC, CCL et calcul de PCCL	712
D.1 Introduction	712
D.2 Complications et comorbidités	712
D.3 Niveaux de complication et de comorbidité (CCL) et niveaux de complexité cliniques du patient (PCCL)	713
Annexe E	775
E Plausibilité	775
E.1 Introduction	775
E.2 Caractéristiques démographiques	775
E.3 Caractéristiques cliniques	776
E.4 Signaux d'alerte et erreurs incontournables	778
E.5 Etat du groupeur	778
Glossaire	833
Index des sources	833

Index des figures et des tableaux

Volume 1 (DRGs A01A-F98C)

Figure 3.1	SwissDRG 14.0 version de planification (2024/2025): Vue d'ensemble	3
Figure 5.1	Logigramme selon la hiérarchie des coûts	13
Figure 5.2	Logigramme avec numéros de rang	14
Tableau 1.1	Liste des SwissDRG	22
Tableau 1.2	Groupes de la CIM et MDC correspondants	50

Volume 5 Annexes

Figure D.1	Calcul du PCCL pour les non-nouveau-nés	714
Figure D.2	Calcul du PCCL pour les nouveau-nés	715
Figure D.3	Formule de calcul du niveau de complexité clinique du patient (PCCL)	716
Tableau D.1	Combinaison des valeurs de CCL pour le calcul de la PCCL de 1 à 6	717
Tableau E.1	Valeurs admissibles pour les données démographiques	775
Tableau E.2	Valeurs admissibles pour les diagnostics et interventions	776
Tableau E.3	Tableaux pour la vérification de caractéristiques médicales	777
Tableau E.4	Codes d'état du groupeur	778
Tableau D.5	Diagnostics principaux non admis	780
Tableau D.6a	Conflit de l'âge - nourrisson	805
Tableau D.6b	Conflit de l'âge - enfant en bas âge	810
Tableau D.6c	Conflit de l'âge - enfant	811
Tableau D.6d	Conflit de l'âge - enfants et adolescents	812
Tableau D.6e	Conflit de l'âge - post-néonatal	815
Tableau D.6f	Conflit de l'âge - plus âgé que nourrisson	818
Tableau D.6g	Conflit de l'âge - puberté	821
Tableau D.6j	Conflit de l'âge - adultes	822
Tableau D.6k	Conflit de l'âge - adultes d'âge mûr	831

MDC 06

Maladies et troubles des organes digestifs

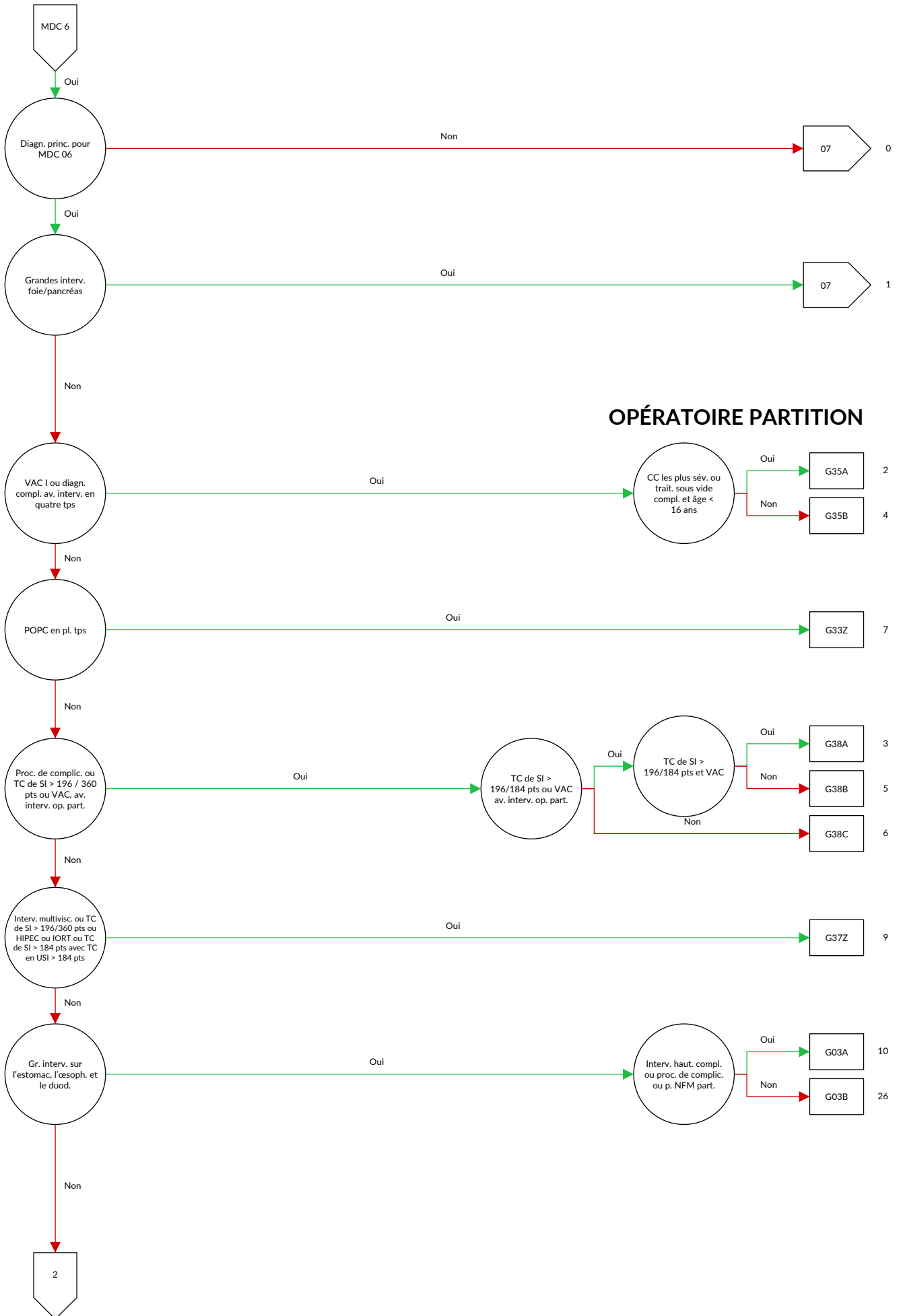

OPÉRATEUR PARTITION

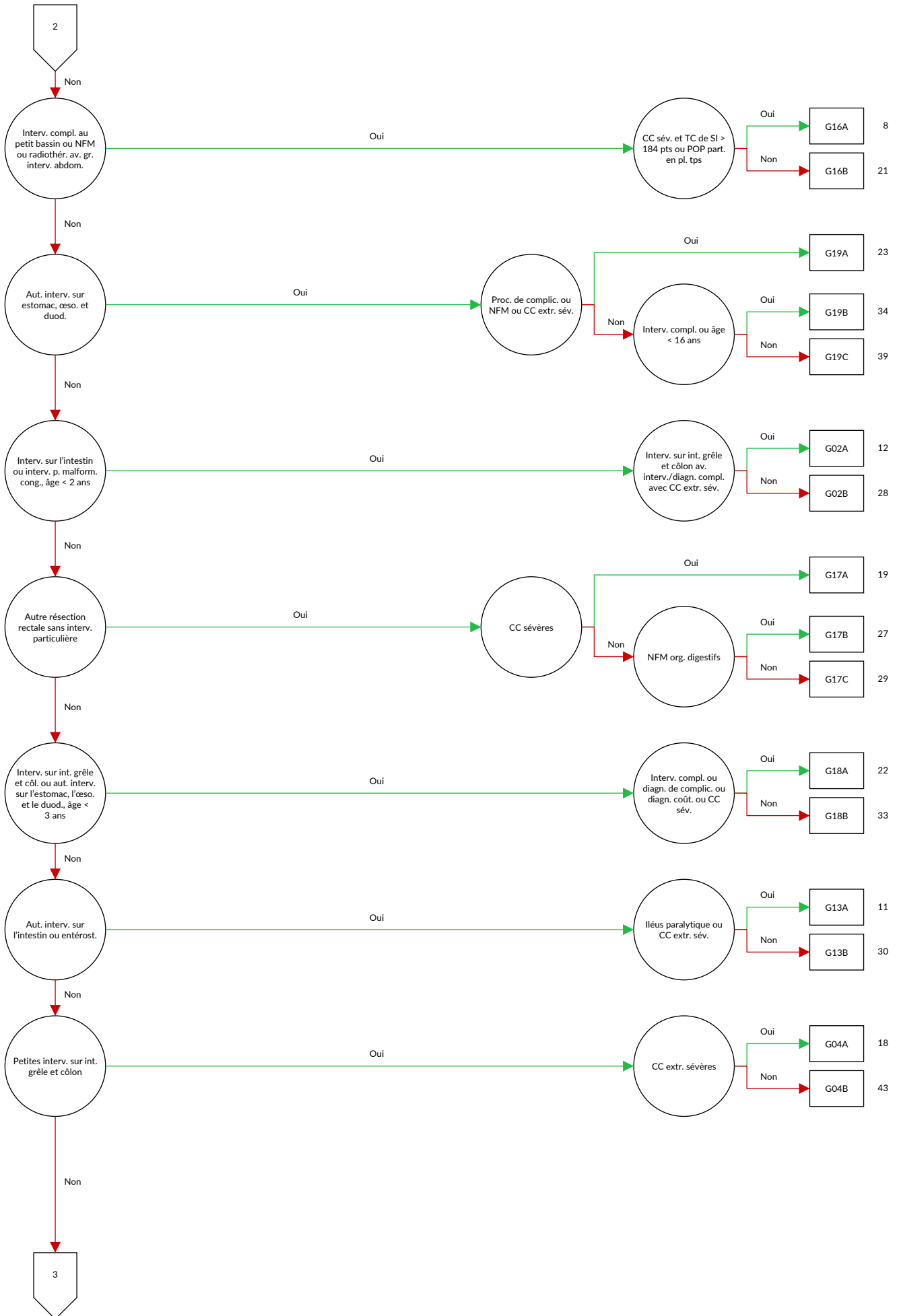

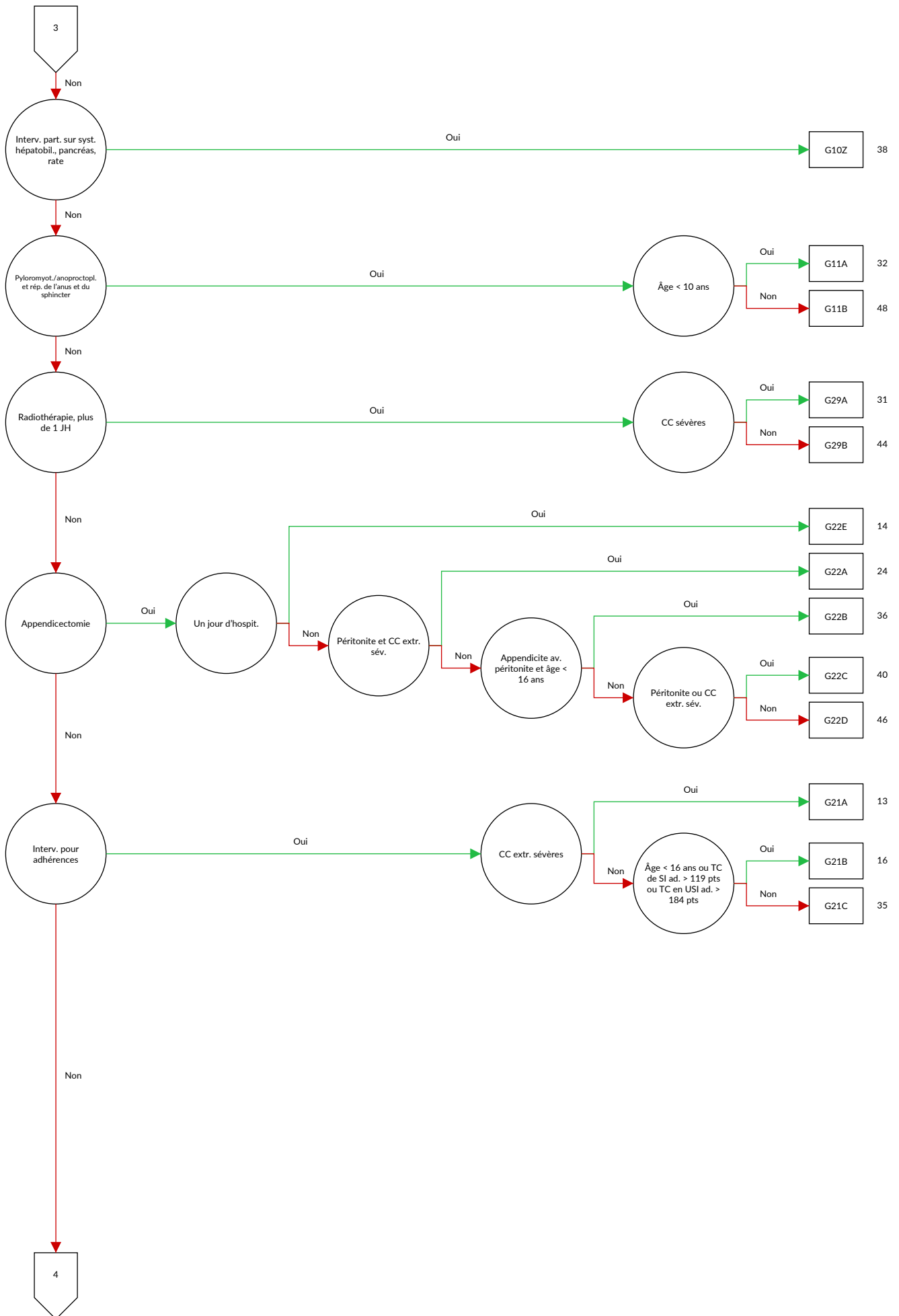

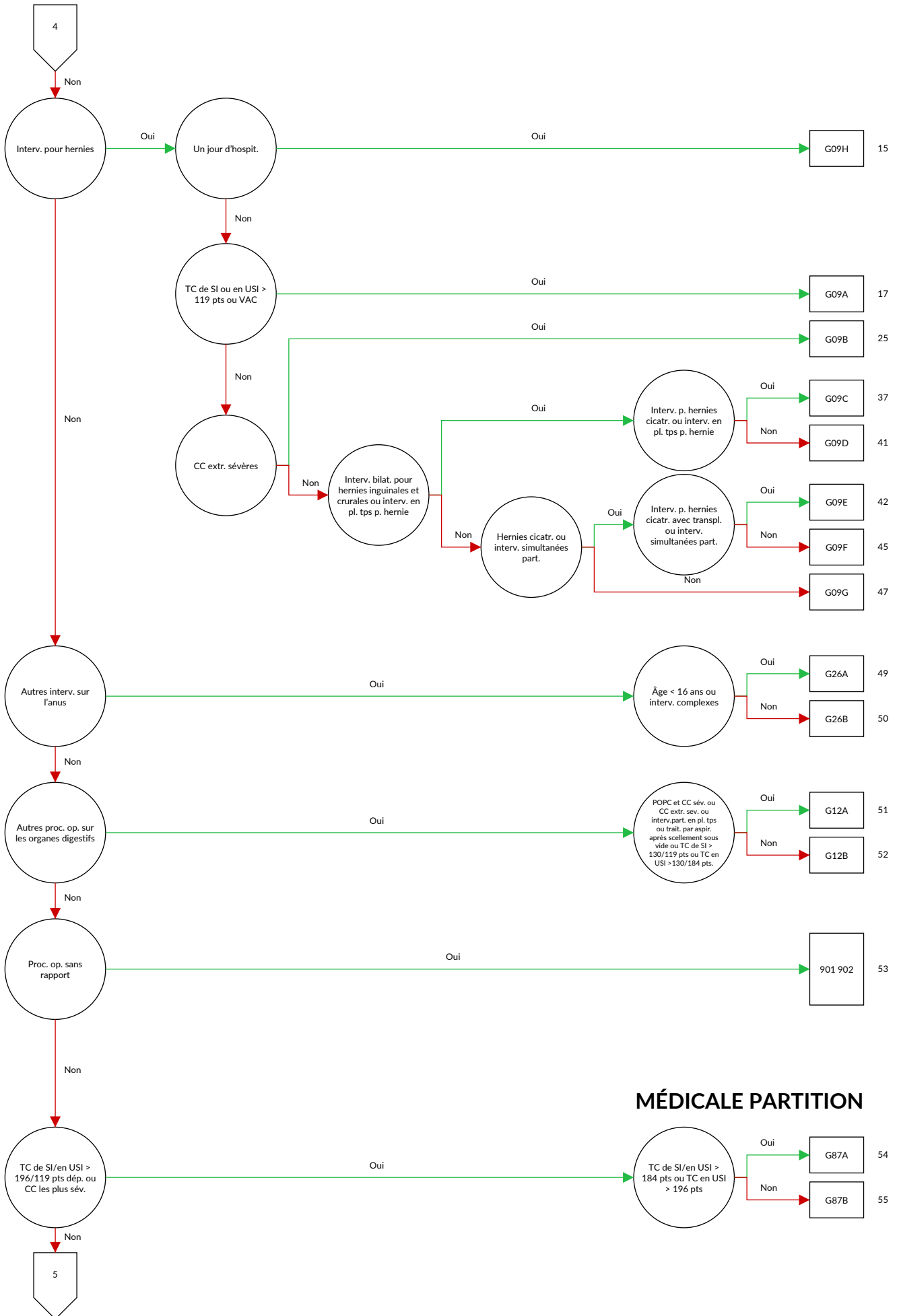

MÉDICALE PARTITION

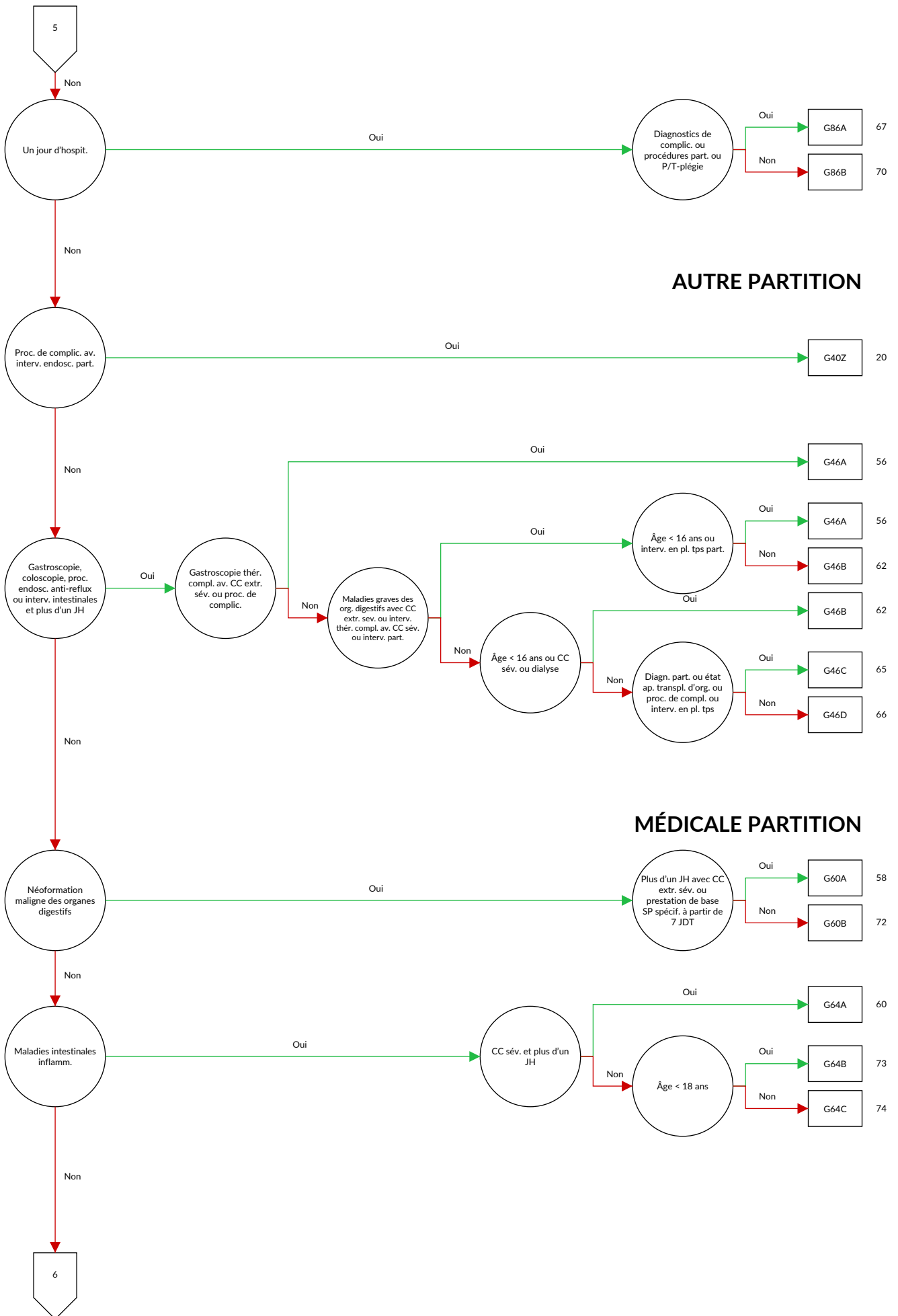

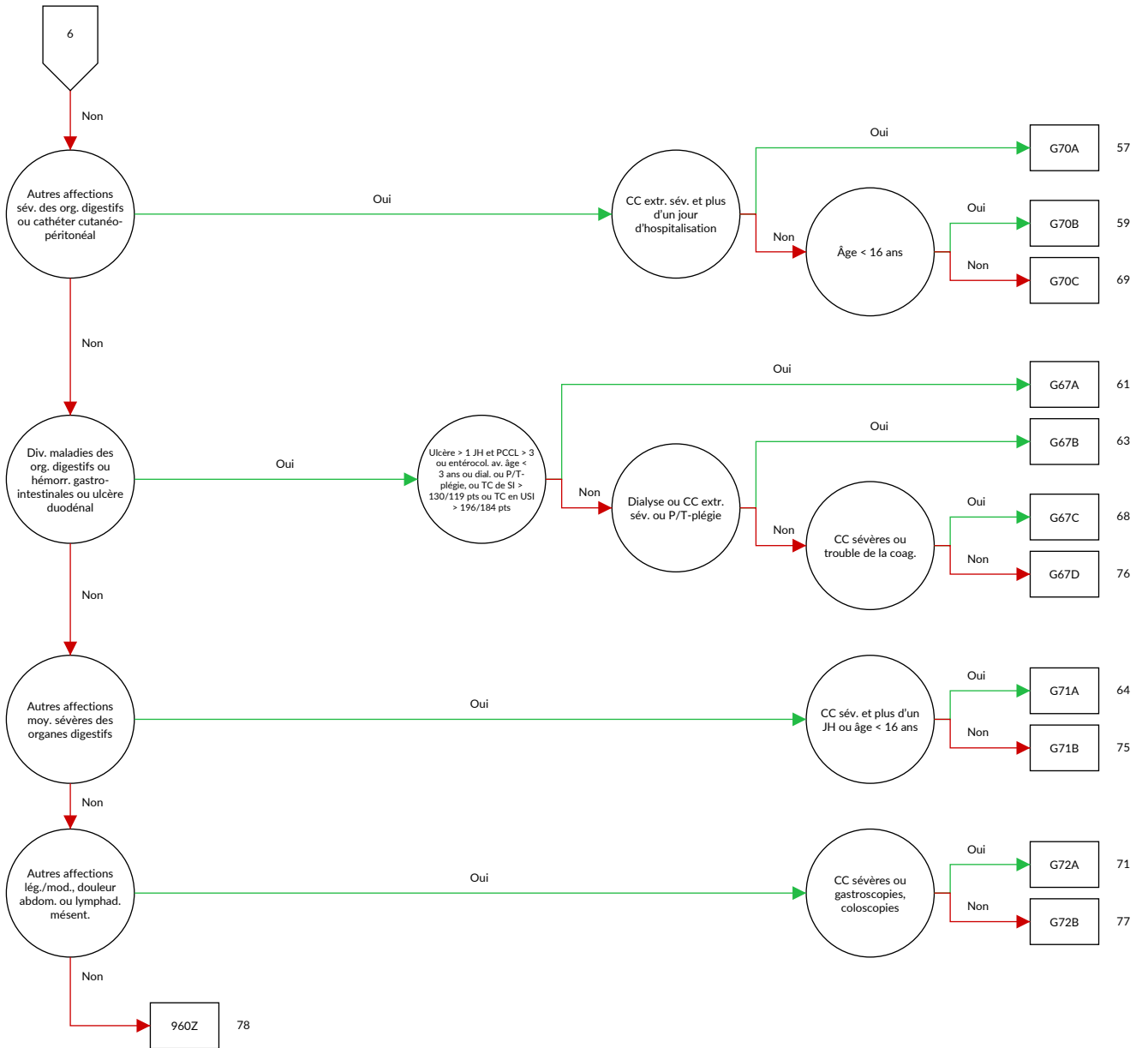

Logique décisionnelle MDC 06 Maladies et troubles des organes digestifs

Diagnostic principal dans le tableau MDC06-0

Diagnostic MDC06-0

A00.0	A Vibrio cholerae 01, biovar cholerae	B37.81	Œsophagite à Candida
A00.1	A Vibrio cholerae 01, biovar El Tor	B68.0	Infection à Taenia solium
A00.9	Choléra, sans précision	B68.1	Infection à Taenia saginata
A02.0	Entérite à Salmonella	B68.9	Infection à Taenia, sans précision
A03.0	Shigellose à Shigella dysenteriae	B69.8	Cysticercose, autres localisations
A03.1	Shigellose à Shigella flexneri	B69.9	Cysticercose, sans précision
A03.2	Shigellose à Shigella boydii	B70.0	Diphyllobothriase
A03.3	Shigellose à Shigella sonnei	B70.1	Sparganose
A03.8	Autres shigelloses	B71.0	Hyménolépiase
A03.9	Shigellose, sans précision	B71.1	Infection à Dipylidium
A04.0	Infection entéropathogène à Escherichia coli	B71.8	Autres infections par cestodes, précisées
A04.1	Infection entérotoxigène à Escherichia coli	B71.9	Infection par cestodes, sans précision
A04.2	Infection entéro-invasive à Escherichia coli	B76.0	Ankylostomose
A04.3	Infection entéro-hémorragique à Escherichia coli	B76.1	Nécatorose
A04.4	Autres infections intestinales à Escherichia coli	B76.8	Autres ankylostomoses
A04.5	Entérite à Campylobacter	B76.9	Ankylostomiase, sans précision
A04.6	Entérite à Yersinia enterocolitica	B77.0	Ascariadiase avec complications intestinales
A04.70	Entérocolite à Clostridium difficile sans mégacolon, sans autres complications au niveau des organes	B77.8	Ascariadiase avec autres complications
A04.71	Entérocolite à Clostridium difficile sans mégacolon, avec d'autres complications au niveau des organes	B77.9	Ascariadiase, sans précision
A04.72	Entérocolite à Clostridium difficile avec mégacolon, sans autres complications organiques	B78.0	Anguillulose intestinale
A04.73	Entérocolite à Clostridium difficile avec mégacolon, avec d'autres complications organiques	B78.1	Anguillulose cutanée
A04.79	Entérocolite à Clostridium difficile, sans précision	B78.7	Anguillulose disséminée
A04.8	Autres infections intestinales bactériennes précisées	B78.9	Anguillulose, sans précision
A04.9	Infection intestinale bactérienne, sans précision	B79	Infection à Trichuris trichiuria
A05.0	Intoxication alimentaire à staphylocoques	B80	Oxyurose
A05.2	Intoxication alimentaire à Clostridium perfringens [Clostridium welchii]	B81.0	Anisakiase
A05.3	Intoxication alimentaire à Vibrio parahaemolyticus	B81.1	Capillariase intestinale
A05.4	Intoxication alimentaire à Bacillus cereus	B81.2	Trichostrongylose
A05.8	Autres intoxications bactériennes d'origine alimentaire précisées	B81.3	Angiostrongyloïdose [angiostrongylose] intestinale
A05.9	Intoxication bactérienne d'origine alimentaire, sans précision	B81.8	Autres helminthiases intestinales précisées
A06.0	Dysenterie amibienne aiguë	B82.0	Helminthiase intestinale, sans précision
A06.1	Amibiase intestinale chronique	B82.9	Parasitose intestinale, sans précision
A06.2	Colite amibienne non dysentérique	C15.0	Tumeur maligne: Œsophage cervical
A07.0	Balantidiose	C15.1	Tumeur maligne: Œsophage thoracique
A07.1	Giardiase [lambliaze]	C15.2	Tumeur maligne: Œsophage abdominal
A07.2	Cryptosporidiose	C15.3	Tumeur maligne: Tiers supérieur de l'œsophage
A07.3	Infection à Isospora	C15.4	Tumeur maligne: Tiers moyen de l'œsophage
A07.8	Autres maladies intestinales précisées, à protozoaires	C15.5	Tumeur maligne: Tiers inférieur de l'œsophage
A07.9	Maladie intestinale à protozoaires, sans précision	C15.8	Tumeur maligne: Lésion à localisations contiguës de l'œsophage
A08.0	Entérite à rotavirus	C15.9	Tumeur maligne: Œsophage, sans précision
A08.1	Gastroentérite aiguë à norovirus	C16.0	Tumeur maligne: Cardia
A08.2	Entérite à adénovirus	C16.1	Tumeur maligne: Fundus
A08.3	Autres entérites virales	C16.2	Tumeur maligne: Corps de l'estomac
A08.4	Infections intestinales virales, sans précision	C16.3	Tumeur maligne: Antre pylorique
A08.5	Autres infections intestinales précisées	C16.4	Tumeur maligne: Pylore
A09.0	Gastroentérites et colites autres et non précisées d'origine infectieuse	C16.5	Tumeur maligne: Petite courbure de l'estomac, sans précision
A09.9	Gastroentérites et colites autres et non précisées d'origine non précisée	C16.6	Tumeur maligne: Grande courbure de l'estomac, sans précision
A18.3	Tuberculose de l'intestin, du péritoine et des ganglions mésentériques	C16.8	Tumeur maligne: Lésion à localisations contiguës de l'estomac
A21.3	Tularémie gastro-intestinale	C16.9	Tumeur maligne: Estomac, sans précision
A22.2	Charbon gastro-intestinal	C17.0	Tumeur maligne: Duodénum
A42.1	Actinomycose abdominale	C17.1	Tumeur maligne: Jéjunum
A51.1	Syphilis anale primaire	C17.2	Tumeur maligne: Iléon
A54.6	Infection gonococcique de l'anus et du rectum	C17.3	Tumeur maligne: Diverticule de Meckel
A56.3	Infection à Chlamydia de l'anus et du rectum	C17.8	Tumeur maligne: Lésion à localisations contiguës de l'intestin grêle
		C17.9	Tumeur maligne: Intestin grêle, sans précision
		C18.0	Tumeur maligne: Cæcum
		C18.1	Tumeur maligne: Appendice
		C18.2	Tumeur maligne: Côlon ascendant
		C18.3	Tumeur maligne: Angle droit du côlon [hepatica]
		C18.4	Tumeur maligne: Côlon transverse

C18.5	Tumeur maligne: Angle gauche du côlon [splénique]	D37.1	Tumeurs à évolution imprévisible ou inconnue: Estomac
C18.6	Tumeur maligne: Côlon descendant		
C18.7	Tumeur maligne: Côlon sigmoïde	D37.2	Tumeurs à évolution imprévisible ou inconnue: Intestin grêle
C18.8	Tumeur maligne: Lésion à localisations contiguës du côlon	D37.3	Tumeurs à évolution imprévisible ou inconnue: Appendice
C18.9	Tumeur maligne: Côlon, sans précision		
C19	Tumeur maligne de la jonction recto-sigmoïdienne	D37.4	Tumeurs à évolution imprévisible ou inconnue: Côlon
C20	Tumeur maligne du rectum		
C21.0	Tumeur maligne: Anus, sans précision	D37.5	Tumeurs à évolution imprévisible ou inconnue: Rectum
C21.1	Tumeur maligne: Canal anal		
C21.2	Tumeur maligne: Zone cloacale	D37.78	Tumeur de la cavité buccale et des organes digestifs à évolution imprévisible ou inconnue: Autres organes digestifs
C21.8	Tumeur maligne: Lésion à localisations contiguës du rectum, de l'anus et du canal anal		
C26.0	Tumeur maligne: Tractus intestinal, partie non précisée	D37.9	Tumeurs à évolution imprévisible ou inconnue: Appareil digestif, sans précision
C26.8	Tumeur maligne: Lésion à localisations contiguës de l'appareil digestif	D48.3	Tumeurs à évolution imprévisible ou inconnue: Rétropéritoine
C26.9	Tumeur maligne: Sièges mal définis de l'appareil digestif	D48.4	Tumeurs à évolution imprévisible ou inconnue: Péritoine
C45.1	Mésothéliome du péritoine	E16.4	Sécrétion anormale de gastrine
C47.4	Tumeur maligne: Nerfs périphériques de l'abdomen	E73.0	Déficit congénital en lactase
C48.0	Tumeur maligne: Rétropéritoine	E73.1	Déficit secondaire en lactase
C48.1	Tumeur maligne: Parties précisées du péritoine	E73.8	Autres intolérances au lactose
C48.2	Tumeur maligne: Péritoine, sans précision	E73.9	Intolérance au lactose, sans précision
C48.8	Tumeur maligne: Lésion à localisations contiguës du rétropéritoine et du péritoine	E74.1	Anomalies du métabolisme du fructose
		E74.3	Autres anomalies de l'absorption intestinale des hydrates de carbone
C49.4	Tumeur maligne: Tissu conjonctif et autres tissus mous de l'abdomen	E84.1	Fibrose kystique avec manifestations intestinales
C76.2	Tumeur maligne: Abdomen	I77.4	Syndrome de compression de l'artère cœliaque
C78.4	Tumeur maligne secondaire de l'intestin grêle	I85.0	Varices œsophagiennes hémorragiques
C78.5	Tumeur maligne secondaire du gros intestin et du rectum	I85.9	Varices œsophagiennes, non hémorragiques
		I86.80	Varices grêliques
C78.6	Tumeur maligne secondaire du rétropéritoine et du péritoine	I86.81	Varices coliques
		I86.82	Varices rectales
C78.8	Tumeur maligne secondaire des organes digestifs, autres et non précisés	I88.0	Lymphadénite mésentérique non spécifique
		I98.2	Varices œsophagiennes et gastriques au cours de maladies classées dans d'autres chapitres, sans indication d'hémorragie
D00.1	Carcinoma in situ: Œsophage		
D00.2	Carcinoma in situ: Estomac		
D01.0	Carcinoma in situ: Côlon	I98.3	Varices œsophagiennes et gastriques au cours de maladies classées dans d'autres chapitres, avec mention d'hémorragie
D01.1	Carcinoma in situ: Jonction recto-sigmoïdienne		
D01.2	Carcinoma in situ: Rectum		
D01.3	Carcinoma in situ: Anus et canal anal	K20	Œsophagite
D01.4	Carcinoma in situ: Parties de l'intestin, autres et non précisées	K21.0	Reflux gastro-œsophagien avec œsophagite
		K21.9	Reflux gastro-œsophagien sans œsophagite
D01.7	Carcinoma in situ: Autres organes digestifs précisés	K22.0	Achalasie du cardia
D01.9	Carcinoma in situ: Organe digestif, sans précision	K22.1	Ulcère de l'œsophage
D12.0	Tumeur bénigne: Cæcum	K22.2	Obstruction de l'œsophage
D12.1	Tumeur bénigne: Appendice	K22.3	Perforation de l'œsophage
D12.2	Tumeur bénigne: Côlon ascendant	K22.4	Dyskinésie de l'œsophage
D12.3	Tumeur bénigne: Côlon transverse	K22.5	Diverticule acquis de l'œsophage
D12.4	Tumeur bénigne: Côlon descendant	K22.6	Syndrome de Mallory-Weiss
D12.5	Tumeur bénigne: Côlon sigmoïde	K22.7	Endobrachyœsophage [œsophage de Barrett]
D12.6	Tumeur bénigne: Côlon, sans précision	K22.80	Fistule de l'œsophage
D12.7	Tumeur bénigne: Jonction recto-sigmoïdienne	K22.81	Hémorragie de l'œsophage
D12.8	Tumeur bénigne: Rectum	K22.88	Autres maladies précisées de l'œsophage
D12.9	Tumeur bénigne: Anus et canal anal	K22.9	Maladie de l'œsophage, sans précision
D13.0	Tumeur bénigne: Œsophage	K23.0	Œsophagite tuberculeuse {A18.8}
D13.1	Tumeur bénigne: Estomac	K23.8	Atteintes de l'œsophage au cours d'autres maladies classées ailleurs
D13.2	Tumeur bénigne: Duodénum		
D13.3	Tumeur bénigne: Parties de l'intestin grêle, autres et non précisées	K25.0	Ulcère de l'estomac: Aigu avec hémorragie
		K25.1	Ulcère de l'estomac: Aigu avec perforation
D13.9	Tumeur bénigne: Sièges mal définis de l'appareil digestif	K25.2	Ulcère de l'estomac: Aigu avec hémorragie et perforation
D17.5	Tumeur lipomateuse bénigne des organes intra-abdominaux	K25.3	Ulcère de l'estomac: Aigu sans hémorragie ni perforation
D18.04	Hémangiome: Système digestif	K25.4	Ulcère de l'estomac: Chronique ou non précisé, avec hémorragie
D19.1	Tumeur bénigne: Tissu mésothélial du péritoine		
D20.0	Tumeur bénigne: Rétropéritoine	K25.5	Ulcère de l'estomac: Chronique ou non précisé, avec perforation
D20.1	Tumeur bénigne: Péritoine		
D21.4	Tumeur bénigne: Tissu conjonctif et autres tissus mous de l'abdomen	K25.6	Ulcère de l'estomac: Chronique ou non précisé, avec hémorragie et perforation

K25.7	Ulcère de l'estomac: Chronique sans hémorragie ni perforation	K31.18	Sténose pylorique de l'adulte, autre et non précisée
K25.9	Ulcère de l'estomac: Non précisé comme étant aigu ou chronique, sans hémorragie ni perforation	K31.2	Estomac en sablier et sténose de l'estomac
K26.0	Ulcère du duodénum: Aigu avec hémorragie	K31.3	Spasme du pylore, non classé ailleurs
K26.1	Ulcère du duodénum: Aigu avec perforation	K31.4	Diverticule gastrique
K26.2	Ulcère du duodénum: Aigu avec hémorragie et perforation	K31.5	Obstruction du duodénum
K26.3	Ulcère du duodénum: Aigu sans hémorragie ni perforation	K31.6	Fistule de l'estomac et du duodénum
K26.4	Ulcère du duodénum: Chronique ou non précisé, avec hémorragie	K31.7	Polype de l'estomac et du duodénum
K26.5	Ulcère du duodénum: Chronique ou non précisé, avec perforation	K31.81	Angiodysplasie de l'estomac et du duodénum sans indication de saignement
K26.6	Ulcère du duodénum: Chronique ou non précisé, avec hémorragie et perforation	K31.82	Angiodysplasie de l'estomac et du duodénum avec saignement
K26.7	Ulcère du duodénum: Chronique sans hémorragie ni perforation	K31.88	Autres affections précisées de l'estomac et du duodénum
K26.9	Ulcère du duodénum: Non précisé comme étant aigu ou chronique, sans hémorragie ni perforation	K31.9	Maladie de l'estomac et du duodénum, sans précision
K27.0	Ulcère digestif, de siège non précisé: Aigu avec hémorragie	K35.2	Appendicite aiguë avec péritonite généralisée
K27.1	Ulcère digestif, de siège non précisé: Aigu avec perforation	K35.30	Appendicite aiguë avec péritonite localisée sans perforation ni rupture
K27.2	Ulcère digestif, de siège non précisé: Aigu avec hémorragie et perforation	K35.31	Appendicite aiguë avec péritonite localisée avec perforation ou rupture
K27.3	Ulcère digestif, de siège non précisé: Aigu sans hémorragie ni perforation	K35.32	Appendicite aiguë avec abcès péritonéal
K27.4	Ulcère digestif, de siège non précisé: Chronique ou non précisé, avec hémorragie	K35.8	Appendicite aiguë, sans précision
K27.5	Ulcère digestif, de siège non précisé: Chronique ou non précisé, avec perforation	K36	Autres formes d'appendicite
K27.6	Ulcère digestif, de siège non précisé: Chronique ou non précisé, avec hémorragie et perforation	K37	Appendicite, sans précision
K27.7	Ulcère digestif, de siège non précisé: Chronique sans hémorragie ni perforation	K38.0	Hyperplasie de l'appendice
K27.9	Ulcère digestif, de siège non précisé: Non précisé comme étant aigu ou chronique, sans hémorragie ni perforation	K38.1	Concrétions appendiculaires
K28.0	Ulcère gastro-jéjunal: Aigu avec hémorragie	K38.2	Diverticule de l'appendice
K28.1	Ulcère gastro-jéjunal: Aigu avec perforation	K38.3	Fistule de l'appendice
K28.2	Ulcère gastro-jéjunal: Aigu avec hémorragie et perforation	K38.8	Autres maladies précisées de l'appendice
K28.3	Ulcère gastro-jéjunal: Aigu sans hémorragie ni perforation	K38.9	Maladie de l'appendice, sans précision
K28.4	Ulcère gastro-jéjunal: Chronique ou non précisé, avec hémorragie	K40.00	Hernie inguinale bilatérale, avec occlusion, sans gangrène: Non précisée comme hernie récidivante
K28.5	Ulcère gastro-jéjunal: Chronique ou non précisé, avec perforation	K40.01	Hernie inguinale bilatérale, avec occlusion, sans gangrène: Hernie récidivante
K28.6	Ulcère gastro-jéjunal: Chronique ou non précisé, avec hémorragie et perforation	K40.10	Hernie inguinale bilatérale, avec gangrène: Non précisée comme hernie récidivante
K28.7	Ulcère gastro-jéjunal: Chronique sans hémorragie ni perforation	K40.11	Hernie inguinale bilatérale, avec gangrène: Hernie récidivante
K28.9	Ulcère gastro-jéjunal: Non précisé comme étant aigu ou chronique, sans hémorragie ni perforation	K40.20	Hernie inguinale bilatérale, sans occlusion ni gangrène: Non précisée comme hernie récidivante
K29.0	Gastrite hémorragique aiguë	K40.21	Hernie inguinale bilatérale, sans occlusion ni gangrène: Hernie récidivante
K29.1	Autres gastrites aiguës	K40.30	Hernie inguinale, unilatérale ou sans précision, avec occlusion, sans gangrène: Non précisée comme hernie récidivante
K29.2	Gastrite alcoolique	K40.31	Hernie inguinale, unilatérale ou sans précision, avec occlusion, sans gangrène: Hernie récidivante
K29.3	Gastrite chronique superficielle	K40.40	Hernie inguinale, unilatérale ou sans précision, avec gangrène: Non précisée comme hernie récidivante
K29.4	Gastrite chronique atrophique	K40.41	Hernie inguinale, unilatérale ou sans précision, avec gangrène: Hernie récidivante
K29.5	Gastrite chronique, sans précision	K40.90	Hernie inguinale, unilatérale ou sans précision, sans occlusion ni gangrène: Non précisée comme hernie récidivante
K29.6	Autres gastrites	K40.91	Hernie inguinale, unilatérale ou sans précision, sans occlusion ni gangrène: Hernie récidivante
K29.7	Gastrite, sans précision	K41.00	Hernie crurale bilatérale, avec occlusion, sans gangrène: Non précisée comme hernie récidivante
K29.8	Duodénite	K41.01	Hernie crurale bilatérale, avec occlusion, sans gangrène: Hernie récidivante
K29.9	Gastro-duodénite, sans précision	K41.10	Hernie crurale bilatérale, avec gangrène: Non précisée comme hernie récidivante
K30	Dyspepsie fonctionnelle	K41.11	Hernie crurale bilatérale, avec gangrène: Hernie récidivante
K31.0	Dilatation aiguë de l'estomac	K41.20	Hernie crurale bilatérale, sans occlusion ni gangrène: Non précisée comme hernie récidivante
K31.10	Sténose pylorique hypertrophique de l'adulte	K41.21	Hernie crurale bilatérale, sans occlusion ni gangrène: Hernie récidivante
K31.11	Sténose pylorique inflammatoire de l'adulte	K41.30	Hernie crurale, unilatérale ou sans précision, avec occlusion, sans gangrène: Non précisée comme hernie récidivante
K31.12	Sténose pylorique de l'adulte par compression et infiltration		

K41.31	Hernie crurale, unilatérale ou sans précision, avec occlusion, sans gangrène: Hernie récidivante	K52.38	Autres colites indéterminées
K41.40	Hernie crurale, unilatérale ou sans précision, avec gangrène: Non précisée comme hernie récidivante	K52.8	Autres gastroentérites et colites non infectieuses précisées
K41.41	Hernie crurale, unilatérale ou sans précision, avec gangrène: Hernie récidivante	K52.9	Gastroentérite et colite non infectieuses, sans précision
K41.90	Hernie crurale, unilatérale ou sans précision, sans occlusion ni gangrène: Non précisée comme hernie récidivante	K55.0	Troubles vasculaires aigus de l'intestin
K41.91	Hernie crurale, unilatérale ou sans précision, sans occlusion ni gangrène: Hernie récidivante	K55.1	Troubles vasculaires chroniques de l'intestin
K42.0	Hernie ombilicale avec occlusion, sans gangrène	K55.21	Angiodysplasie du côlon: Sans indication de saignement
K42.1	Hernie ombilicale, avec gangrène	K55.22	Angiodysplasie du côlon: Avec saignement
K42.9	Hernie ombilicale, sans occlusion ni gangrène	K55.31	Angiodysplasie de l'intestin grêle sans indication d'une hémorragie
K43.0	Hernie incisionnelle avec occlusion, sans gangrène	K55.32	Angiodysplasie de l'intestin grêle avec hémorragie
K43.1	Hernie incisionnelle avec gangrène	K55.8	Autres troubles vasculaires de l'intestin
K43.2	Hernie incisionnelle sans occlusion ni gangrène	K55.9	Trouble vasculaire de l'intestin, sans précision
K43.3	Hernie parastomale avec occlusion, sans gangrène	K56.0	Iléus paralytique
K43.4	Hernie parastomale, avec gangrène	K56.1	Invagination
K43.5	Hernie parastomale, sans occlusion ni gangrène	K56.2	Volvulus
K43.60	Hernie épigastrique avec occlusion, sans gangrène	K56.3	Iléus biliaire
K43.68	Autres hernies de la paroi abdominale antérieure avec occlusion, sans gangrène	K56.4	Autres obstructions de l'intestin
K43.69	Hernies de la paroi abdominale antérieure non précisées avec occlusion, sans gangrène	K56.5	Adhérences de l'intestin [brides] avec occlusion
K43.70	Hernie épigastrique avec gangrène	K56.6	Occlusions intestinales, autres et sans précision
K43.78	Autres hernies de la paroi abdominale antérieure avec gangrène	K56.7	Iléus, sans précision
K43.79	Hernies de la paroi abdominale antérieure non précisées avec gangrène	K57.02	Diverticulite de l'intestin grêle avec perforation et abcès, sans indication de saignement
K43.90	Hernie épigastrique sans occlusion ni gangrène	K57.03	Diverticulite de l'intestin grêle avec perforation, abcès et saignement
K43.98	Autres hernies de la paroi abdominale antérieure sans occlusion ni gangrène	K57.10	Diverticulose de l'intestin grêle sans perforation, abcès ou indication de saignement
K43.99	Hernies de la paroi abdominale antérieure non précisées sans occlusion ni gangrène	K57.11	Diverticulose de l'intestin grêle sans perforation ni abcès, avec saignement
K44.0	Hernie diaphragmatique avec occlusion, sans gangrène	K57.12	Diverticulite de l'intestin grêle sans perforation, abcès ou indication de saignement
K44.1	Hernie diaphragmatique, avec gangrène	K57.13	Diverticulite de l'intestin grêle sans perforation ni abcès, avec saignement
K44.9	Hernie diaphragmatique, sans occlusion ni gangrène	K57.22	Diverticulite du côlon avec perforation et abcès, sans indication de saignement
K45.0	Autres hernies abdominales de siège précisé, avec occlusion, sans gangrène	K57.23	Diverticulite du colon avec perforation, abcès et saignement
K45.1	Autres hernies abdominales précisées, avec gangrène	K57.30	Diverticulose du côlon sans perforation ni abcès, sans indication de saignement
K45.8	Autres hernies abdominales précisées, sans occlusion ni gangrène	K57.31	Diverticulose du côlon sans perforation ni abcès, avec saignement
K46.0	Hernie abdominale non précisée, avec occlusion, sans gangrène	K57.32	Diverticulite du côlon sans perforation ni abcès, sans indication de saignement
K46.1	Hernie abdominale non précisée, avec gangrène	K57.33	Diverticulite du côlon sans perforation ni abcès, avec saignement
K46.9	Hernie abdominale non précisée, sans occlusion ni gangrène	K57.42	Diverticulite de l'intestin grêle et du côlon avec perforation et abcès sans indication de saignement
K50.0	Maladie de Crohn de l'intestin grêle	K57.43	Diverticulite de l'intestin grêle et du côlon avec perforation, abcès et saignement
K50.1	Maladie de Crohn du gros intestin	K57.50	Diverticulose de l'intestin grêle et du côlon sans perforation ni abcès, sans indication de saignement
K50.80	Maladie de Crohn gastrique	K57.51	Diverticulose du grêle et du colon sans perforation ni abcès, avec saignement
K50.81	Maladie de Crohn de l'œsophage	K57.52	Diverticulite de l'intestin grêle et du côlon sans perforation ni abcès, sans indication de saignement
K50.82	Maladie de Crohn de l'œsophage et du tractus gastro-intestinal sur plusieurs segments	K57.53	Diverticulite de l'intestin grêle et du côlon sans perforation ni abcès, avec saignement
K50.88	Autres formes de la maladie de Crohn	K57.82	Diverticulite de l'intestin, siège non précisé, avec perforation et abcès, sans indication de saignement
K50.9	Maladie de Crohn, sans précision	K57.83	Diverticulite de l'intestin, siège non précisé, avec perforation, abcès et saignement
K51.0	Pancolite ulcéreuse (chronique)	K57.90	Diverticulose de l'intestin, siège non précisé, sans perforation ni abcès, sans indication de saignement
K51.2	Rectite ulcéreuse (chronique)	K57.91	Diverticulose de l'intestin, siège non précisé, sans perforation ni abcès, avec saignement
K51.3	Recto-sigmoïdite ulcéreuse (chronique)	K57.92	Diverticulite de l'intestin, siège non précisé, sans perforation ni abcès, sans indication de saignement
K51.4	Polypes inflammatoires du côlon	K57.93	Diverticulite de l'intestin, siège non précisé, sans perforation ni abcès, avec saignement
K51.5	Colite latérale gauche		
K51.8	Autres recto-colites hémorragiques		
K51.9	Recto-colite hémorragique, sans précision		
K52.0	Gastroentérite et colite dues à une irradiation		
K52.1	Gastroentérite et colite toxiques		
K52.2	Gastroentérite et colite allergiques et alimentaires		
K52.30	Pancolite indéterminée		
K52.31	Colite indéterminée latérale gauche		
K52.32	Colite indéterminée du côlon rectosigmoïde		

K58.1	Syndrome de l'intestin irritable, avec diarrhée prédominante [SII-D]	K90.1	Sprue tropicale
K58.2	Syndrome de l'intestin irritable, avec constipation prédominante [SII-C]	K90.2	Syndrome de l'anse borgne, non classé ailleurs
K58.3	Syndrome de l'intestin irritable, avec troubles du transit changeants (mixtes) [SII-M]	K90.3	Stéatorrhée pancréatique
K58.8	Syndrome de l'intestin irritable, autre et non précisé	K90.4	Malabsorption due à une intolérance, non classée ailleurs
K59.00	Constipation lors d'un trouble du transit colique	K90.8	Autres malabsorptions intestinales
K59.01	Constipation lors d'un trouble de la défécation	K90.9	Malabsorption intestinale, sans précision
K59.02	Constipation d'origine médicamenteuse	K91.0	Vomissements consécutifs à une intervention gastro-intestinale
K59.09	Constipation, autre et sans précision	K91.1	Syndromes consécutifs à une intervention gastrique
K59.1	Diarrhée fonctionnelle	K91.2	Malabsorption post-chirurgicale, non classée ailleurs
K59.2	Intestin neurogène, non classé ailleurs	K91.3	Occlusion intestinale post-opératoire, non classée ailleurs
K59.3	Mégacôlon, non classé ailleurs	K91.4	Mauvais résultats fonctionnels d'une colostomie et d'une entérostomie
K59.4	Spasme de l'anus	K91.80	Inflammation généralisée des muqueuses par immunodéficience
K59.8	Autres troubles fonctionnels précisés de l'intestin	K91.83	Insuffisances d'anastomoses et sutures après opérations d'autres organes du système digestif
K59.9	Trouble fonctionnel de l'intestin, sans précision	K91.88	Autres atteintes de l'appareil digestif après des actes médicaux, non classées ailleurs
K60.0	Fissure anale aiguë	K91.9	Atteinte de l'appareil digestif après des actes médicaux, sans précision
K60.1	Fissure anale chronique	K92.0	Hématémèse
K60.2	Fissure anale, sans précision	K92.1	Mélæna
K60.3	Fistule anale	K92.2	Hémorragie gastro-intestinale, sans précision
K60.4	Fistule rectale	K92.8	Autres maladies précisées du système digestif
K60.5	Fistule ano-rectale	K92.9	Maladie du système digestif, sans précision
K61.0	Abcès anal	K93.0	Atteintes tuberculeuses de l'intestin, du péritoine et des ganglions mésentériques [A18.3]
K61.1	Abcès rectal	K93.1	Mégacôlon au cours de la maladie de Chagas [B57.3]
K61.2	Abcès ano-rectal	K93.21	Stade 1 de maladie aiguë de rejet de l'appareil digestif greffe-contre-hôte [T86.01]
K61.3	Abcès ischio-rectal	K93.22	Stade 2 de maladie aiguë de rejet de l'appareil digestif greffe-contre-hôte [T86.02]
K61.4	Abcès intrasphinctérien	K93.23	Stade 3 de maladie aiguë de rejet de l'appareil digestif greffe-contre-hôte [T86.02]
K62.0	Polype anal	K93.24	Stade 4 de maladie aiguë de rejet de l'appareil digestif greffe-contre-hôte [T86.02]
K62.1	Polype rectal	K93.31	Stade 1 de la maladie GVH chronique des voies digestives [T86.05], [T86.06]
K62.2	Prolapsus anal	K93.32	Stade 2 de la maladie GVH chronique des voies digestives [T86.06]
K62.3	Prolapsus rectal	K93.33	Stade 3 de la maladie GVH chronique des voies digestives [T86.07]
K62.4	Sténose de l'anus et du rectum	K93.41	Stade 1 de la maladie GVH chronique de la muqueuse buccale [T86.05], [T86.06]
K62.50	Hémorragie de l'anus	K93.42	Stade 2 de la maladie GVH chronique de la muqueuse buccale [T86.06]
K62.51	Hémorragie du rectum	K93.43	Stade 3 de la maladie GVH chronique de la muqueuse buccale [T86.07]
K62.59	Hémorragie ano-rectale, localisation non précisée	K93.8	Atteintes d'autres organes digestifs précisés au cours de maladies classées ailleurs
K62.6	Ulcère de l'anus et du rectum	N80.5	Endométriose de l'intestin
K62.7	Rectite due à une irradiation	N82.2	Fistule du vagin à l'intestin grêle
K62.8	Autres maladies précisées de l'anus et du rectum	N82.3	Fistule du vagin au côlon
K62.9	Maladie de l'anus et du rectum, sans précision	N82.4	Autres fistules intestino-génitales chez la femme
K63.0	Abcès de l'intestin	P76.1	Iléus transitoire du nouveau-né
K63.1	Perforation de l'intestin (non traumatique)	P76.2	Occlusion intestinale due à un lait épais
K63.2	Fistule de l'intestin	P76.8	Autres occlusions intestinales précisées du nouveau-né
K63.3	Ulcère de l'intestin	P76.9	Occlusion intestinale du nouveau-né, sans précision
K63.4	Entéroptose	P77	Entérocolite nécrosante du fœtus et du nouveau-né
K63.5	Polype du côlon	P78.0	Perforation intestinale périnatale
K63.8	Autres maladies précisées de l'intestin	P78.3	Diarrhée non infectieuse néonatale
K63.9	Maladie de l'intestin, sans précision	P78.8	Autres affections périnatales précisées de l'appareil digestif
K64.0	Hémorroïdes du premier degré	P78.9	Affection périnatale de l'appareil digestif, sans précision
K64.1	Hémorroïdes du deuxième degré	Q39.0	Atrésie de l'œsophage, sans fistule
K64.2	Hémorroïdes du troisième degré		
K64.3	Hémorroïdes du quatrième degré		
K64.4	Cicatrices hémorroïdaires cutanées résiduelles		
K64.5	Thrombose veineuse périanale		
K64.8	Autres hémorroïdes		
K64.9	Hémorroïdes, sans autre précision		
K65.00	Péritonite bactérienne spontanée [PBS] (aiguë)		
K65.09	Péritonite aiguë, autres et sans précision		
K65.8	Autres péritonites		
K65.9	Péritonite, sans précision		
K66.0	Adhérences péritonéales		
K66.1	Hémo-péritoine		
K66.8	Autres maladies précisées du péritoine		
K66.9	Maladie du péritoine, sans précision		
K67.0	Péritonite à Chlamydia [A74.8]		
K67.1	Péritonite gonococcique [A54.8]		
K67.2	Péritonite syphilitique [A52.7]		
K67.3	Péritonite tuberculeuse [A18.3]		
K67.8	Autres atteintes péritonéales au cours de maladies infectieuses classées ailleurs		
K90.0	Maladie coeliaque		

Q39.1	Atrésie de l'œsophage avec fistule trachéo-œsophagienne	R10.3	Douleur localisée à d'autres parties inférieures de l'abdomen
Q39.2	Fistule trachéo-œsophagienne congénitale, sans atrésie	R10.4	Douleurs abdominales, autres et non précisées
Q39.3	Sténose et rétrécissement congénitaux de l'œsophage	R11	Nausées et vomissements
Q39.4	Ptérygion congénital de l'œsophage	R12	Pyrosis
Q39.5	Dilatation congénitale de l'œsophage	R13.0	Dysphagie nécessitant une surveillance pendant la prise de nourriture
Q39.6	Diverticule de l'œsophage (congénital)	R13.1	Dysphagie sur trachéostomie nécessitant une aspiration avec canule trachéale (partiellement) obstruée
Q39.8	Autres malformations congénitales de l'œsophage	R13.9	Dysphagies, autres et non précisées
Q39.9	Malformation congénitale de l'œsophage, sans précision	R14	Flatulence et troubles apparentés
Q40.0	Sténose hypertrophique congénitale du pylore	R15	Incontinence des matières fécales
Q40.1	Hernie hiatale congénitale	R19.0	Tuméfaction et masse intra-abdominales et pelviennes
Q40.2	Autres malformations congénitales précisées de l'estomac	R19.1	Bruits abdominaux anormaux
Q40.3	Malformation congénitale de l'estomac, sans précision	R19.2	Péristaltisme apparent
Q40.8	Autres malformations congénitales précisées des voies digestives supérieures	R19.3	Contracture abdominale
Q40.9	Malformation congénitale des voies digestives supérieures, sans précision	R19.4	Modification du transit intestinal
Q41.0	Absence, atrésie et sténose congénitales du duodénum	R19.5	Autres anomalies des matières fécales
Q41.1	Absence, atrésie et sténose congénitales du jéjunum	R19.80	Le syndrome du compartiment abdominal
Q41.2	Absence, atrésie et sténose congénitales de l'iléon	R19.88	Autres symptômes précis du système digestif et de l'abdomen
Q41.8	Absence, atrésie et sténose congénitales d'autres localisations précisées de l'intestin grêle	R85.0	Résultats anormaux de prélèvements effectués sur l'appareil digestif et la cavité abdominale: Taux anormal d'enzymes
Q41.9	Absence, atrésie et sténose congénitales de l'intestin grêle, sans précision de localisation	R85.1	Résultats anormaux de prélèvements effectués sur l'appareil digestif et la cavité abdominale: Taux anormal d'hormones
Q42.0	Absence, atrésie et sténose congénitales du rectum, avec fistule	R85.2	Résultats anormaux de prélèvements effectués sur l'appareil digestif et la cavité abdominale: Taux anormal de drogues, autres substances médicamenteuses ou biologiquement actives
Q42.1	Absence, atrésie et sténose congénitales du rectum, sans fistule	R85.3	Résultats anormaux de prélèvements effectués sur l'appareil digestif et la cavité abdominale: Taux anormal de substances d'origine principalement non médicinale
Q42.2	Absence, atrésie et sténose congénitales de l'anus, avec fistule	R85.4	Résultats anormaux de prélèvements effectués sur l'appareil digestif et la cavité abdominale: Résultats immunologiques anormaux
Q42.3	Absence, atrésie et sténose congénitales de l'anus, sans fistule	R85.5	Résultats anormaux de prélèvements effectués sur l'appareil digestif et la cavité abdominale: Résultats microbiologiques anormaux
Q42.8	Absence, atrésie et sténose congénitales d'autres localisations du côlon	R85.6	Résultats anormaux de prélèvements effectués sur l'appareil digestif et la cavité abdominale: Résultats cytologiques anormaux
Q42.9	Absence, atrésie et sténose congénitales du côlon, sans précision de localisation	R85.7	Résultats anormaux de prélèvements effectués sur l'appareil digestif et la cavité abdominale: Résultats histologiques anormaux
Q43.0	Diverticule de Meckel	R85.8	Résultats anormaux de prélèvements effectués sur l'appareil digestif et la cavité abdominale: Autres résultats anormaux
Q43.1	Maladie de Hirschsprung	R85.9	Résultats anormaux de prélèvements effectués sur l'appareil digestif et la cavité abdominale: Résultat anormal, sans précision
Q43.2	Autres anomalies fonctionnelles congénitales du côlon	R93.3	Résultats anormaux d'imagerie diagnostique d'autres parties des voies digestives
Q43.3	Malformations congénitales de fixation de l'intestin	R93.5	Résultats anormaux d'imagerie diagnostique d'autres parties de l'abdomen, y compris l'espace rétropéritonéal
Q43.40	Duplication de l'intestin grêle	S27.83	Lésion traumatique d'autres organes et structures intrathoraciques précisés: Œsophage, partie thoracique
Q43.41	Duplication du côlon	S36.3	Lésion traumatique de l'estomac
Q43.42	Duplication du rectum	S36.40	Lésion traumatique de l'intestin grêle: Intestin grêle, partie non précisée
Q43.44	Duplication de l'intestin, non précisée	S36.41	Lésion traumatique de l'intestin grêle: Duodénum
Q43.49	Ectopie de l'anus	S36.49	Lésion traumatique de l'intestin grêle: Autres parties et parties multiples de l'intestin grêle
Q43.5	Fistule congénitale du rectum et de l'anus	S36.50	Lésion traumatique du côlon: Gros intestin/côlon, partie non précisée
Q43.6	Persistance du cloaque		
Q43.7	Autres malformations congénitales précisées de l'intestin		
Q43.8	Malformation congénitale de l'intestin, sans précision		
Q43.9	Autres malformations congénitales précisées de l'appareil digestif		
Q45.8	Malformation congénitale de l'appareil digestif, sans précision		
Q45.9	Exomphale		
Q79.2	Gastroschisis		
Q79.3	Aplasia congénitale de la musculature abdominale		
Q79.4	Autres malformations congénitales de la paroi abdominale		
Q79.5	Situs inversus		
Q89.3	Syndrome abdominal aigu		
R10.0	Douleur localisée à la partie supérieure de l'abdomen		
R10.1			

S36.51	Lésion traumatique du côlon: Côlon ascendant	T85.51	Complication mécanique de prothèses, implants et greffes dans d'autres parties du tractus gastro-intestinal supérieur
S36.52	Lésion traumatique du côlon: Côlon transverse		
S36.53	Lésion traumatique du côlon: Côlon descendant		
S36.54	Lésion traumatique du côlon: Côlon sigmoïde	T85.52	Complication mécanique de prothèses, implants ou greffes dans le tractus gastro-intestinal inférieur
S36.59	Lésion traumatique du côlon: Autres parties et parties multiples du gros intestin	T85.53	Complication mécanique de prothèses, implants ou greffes dans les voies biliaires
S36.6	Lésion traumatique du rectum	T85.54	Complication mécanique de prothèses, implants ou greffes au pancréas
S36.7	Lésion traumatique de multiples organes intra-abdominaux	T85.59	Complication mécanique de prothèses, implants ou greffes gastro-intestinaux, localisation non précisée
S36.81	Lésion traumatique: Péritoine	T85.74	Infection et réaction inflammatoire dues à une sonde de gastrostomie endoscopique percutanée [sonde PEG]
S36.82	Lésion traumatique: Mésentère		
S36.9	Lésion traumatique d'un organe intra-abdominal non précisé	T85.76	Infection et réaction inflammatoire dues à d'autres prothèses, implants ou greffes internes dans une autre partie du tractus gastro-intestinal
T18.1	Corps étranger dans l'œsophage	T91.5	Séquelles de lésion traumatique d'organes intra-abdominaux et pelviens
T18.2	Corps étranger dans l'estomac	U69.40	Infection récurrente par Clostridium difficile
T18.3	Corps étranger dans l'intestin grêle	Z43.1	Surveillance de gastrostomie
T18.4	Corps étranger dans le côlon	Z43.2	Surveillance d'iléostomie
T18.5	Corps étranger dans l'anus et le rectum	Z43.3	Surveillance de colostomie
T18.8	Corps étranger de localisations autres et multiples dans les voies digestives	Z43.4	Surveillance d'autres stomies de l'appareil digestif
T18.9	Corps étranger dans les voies digestives, partie non précisée	Z46.5	Mise en place et ajustement d'une iléostomie et autres dispositifs gastro-intestinaux
T28.1	Brûlure de l'œsophage	Z90.3	Absence acquise de partie d'estomac
T28.2	Brûlure d'autres parties des voies digestives		
T28.6	Corrosion de l'œsophage		
T28.7	Corrosion d'autres parties des voies digestives		
T85.50	Complication mécanique de prothèses, implants et greffes à l'œsophage		

ADRG G02**Interventions sur l'intestin grêle et le côlon avec intervention ou diagnostic de complication ou intervention pour malformation congénitale, âge < 2 ans**

Procédure dans le tableau G02-3 ou procédure dans le tableau G02-4 et diagnostic dans le tableau G02-1 ou (définition du DRG de base (G18) ou définition du DRG de base (G19)) et procédure dans le tableau G02-5 et Âge < 2 ans

DRG G02A**Interventions ou diagnostic de complication sur l'intestin grêle et le colon avec CC extrêmement sévères**

(Procédure dans le tableau G02-3 ou procédure dans le tableau G02-4) et diagnostic dans le tableau G02-2 et PCCL > 3

DRG G02B**Intervention complexe ou avec autre intervention sur l'estomac, l'oesophage et le duodénum et malformation congénitale, âge < 2 ans****Diagnostic G02-1**

C78.6	Tumeur maligne secondaire du rétropéritoine et du péritoine	K65.00	Péritonite bactérienne spontanée [PBS] (aiguë)
C78.7	Tumeur maligne secondaire du foie et des voies biliaires intrahépatiques	K65.09	Péritonite aiguë, autres et sans précision
K63.1	Perforation de l'intestin (non traumatique)	K65.8	Autres péritonites
		K65.9	Péritonite, sans précision

Diagnostic G02-2

K50.0	Maladie de Crohn de l'intestin grêle	K51.5	Colite latérale gauche
K50.1	Maladie de Crohn du gros intestin	K63.1	Perforation de l'intestin (non traumatique)
K50.80	Maladie de Crohn gastrique	K63.2	Fistule de l'intestin
K50.81	Maladie de Crohn de l'oesophage	K65.00	Péritonite bactérienne spontanée [PBS] (aiguë)
K50.82	Maladie de Crohn de l'oesophage et du tractus gastro-intestinal sur plusieurs segments	K65.09	Péritonite aiguë, autres et sans précision
K51.0	Pancolite ulcéreuse (chronique)	K65.8	Autres péritonites
K51.2	Rectite ulcéreuse (chronique)	K65.9	Péritonite, sans précision
K51.3	Recto-sigmoïdite ulcéreuse (chronique)	K91.83	Insuffisances d'anastomoses et sutures après opérations d'autres organes du système digestif
K51.4	Polypes inflammatoires du côlon		

Procédure G02-3

45.61 ↔	Résection segmentaire multiple d'intestin grêle	45.78.22 ↔	Résection segmentaire multiple, par laparoscopie
45.74.11 ↔	Résection du côlon transverse, par chirurgie ouverte	45.79 ↔	Excision partielle du gros intestin, autre
45.74.12 ↔	Résection du côlon transverse, par laparoscopie	49.74 ↔	Transposition du muscle droit interne [muscle gracile] de la cuisse pour incontinence anale
45.78.21 ↔	Résection segmentaire multiple, par chirurgie ouverte		

Procédure G02-4

44.5X.00 ↔	Révision d'anastomose gastrique, SAP	44.5X.42 ↔	Révision à la suite d'une dérivation bilio-pancréatique [BPD], laparoscopique
44.5X.10 ↔	Révision d'anastomose gastrique après opération de Billroth I et II	44.5X.43 ↔	Intervention inversée à la suite d'une dérivation bilio-pancréatique [BPD], chirurgicale ouverte
44.5X.21 ↔	Révision d'anastomose gastrique après bypass gastrique ou avec interposition intestinale, chirurgicale ouverte	44.5X.44 ↔	Intervention inversée à la suite d'une dérivation bilio-pancréatique [BPD], laparoscopique
44.5X.22 ↔	Révision d'anastomose gastrique après bypass gastrique ou avec interposition intestinale, laparoscopique	44.5X.51 ↔	Intervention inversée après bypass gastrique, chirurgicale ouverte
44.5X.33 ↔	Révision de poche après bypass gastrique, sans récréation, par chirurgie ouverte	44.5X.52 ↔	Intervention inversée après bypass gastrique, laparoscopique
44.5X.34 ↔	Révision de poche après bypass gastrique, sans récréation, par laparoscopie	44.5X.99 ↔	Révision d'anastomose gastrique, autre
44.5X.35 ↔	Révision de poche après bypass gastrique, avec récréation, par chirurgie ouverte	44.63.00 ↔	Fermeture d'autre fistule gastrique, SAP
44.5X.36 ↔	Révision de poche après bypass gastrique, avec récréation, par laparoscopie	44.63.11 ↔	Fermeture chirurgicale ouverte d'autre fistule gastrique
44.5X.41 ↔	Révision à la suite d'une dérivation bilio-pancréatique [BPD], chirurgicale ouverte	44.63.12 ↔	Fermeture laparoscopique d'autre fistule gastrique
		44.63.99 ↔	Fermeture d'autre fistule gastrique, autre
		45.50 ↔	Isolement de segment d'intestin, SAP
		45.51 ↔	Isolement de segment d'intestin grêle
		45.52 ↔	Isolement de segment du gros intestin
		45.62 ↔	Autre résection partielle d'intestin grêle

45.63.00 ↔	Exérèse totale de l'intestin grêle, SAP	45.79 ↔	Excision partielle du gros intestin, autre
45.63.99 ↔	Exérèse totale de l'intestin grêle, autre	45.80 ↔	Colectomie et proctocolectomie, SAP
45.70 ↔	Excision partielle du gros intestin, SAP	45.81.11 ↔	Colectomie, par chirurgie ouverte
45.73.11 ↔	Hémi-colectomie droite, par chirurgie ouverte	45.81.12 ↔	Colectomie, par laparoscopie
45.73.12 ↔	Hémi-colectomie droite, par laparoscopie	45.89 ↔	Colectomie et proctocolectomie, autre
45.75.11 ↔	Hémi-colectomie gauche, par chirurgie ouverte	45.90 ↔	Anastomose intestinale, SAP
45.75.12 ↔	Hémi-colectomie gauche, par laparoscopie	45.91 ↔	Anastomose entre intestin grêle et intestin grêle
45.75.21 ↔	Hémi-colectomie gauche avec sigmoïdectomie, par chirurgie ouverte	45.92.11 ↔	Anastomose entre l'intestin grêle et le rectum avec formation d'un réservoir [pouch]
45.75.22 ↔	Hémi-colectomie gauche avec sigmoïdectomie, par laparoscopie	45.92.12 ↔	Anastomose entre l'intestin grêle et le rectum sans formation d'un réservoir [pouch]
45.76.00 ↔	Sigmoïdectomie, SAP	45.93 ↔	Anastomose entre intestin grêle et gros intestin
45.76.09 ↔	Sigmoïdectomie, autre	45.94 ↔	Anastomose entre gros intestin et gros intestin
45.76.11 ↔	Sigmoïdectomie, par chirurgie ouverte	45.95.11 ↔	Anastomose entre l'intestin grêle et l'anus avec formation d'un réservoir
45.76.21 ↔	Sigmoïdectomie, par laparoscopie	45.95.12 ↔	Anastomose entre l'intestin grêle et l'anus sans formation de réservoir
45.77.11 ↔	Hémi-colectomie droite étendue, par chirurgie ouverte	45.95.21 ↔	Anastomose entre le côlon et l'anus
45.77.12 ↔	Hémi-colectomie droite étendue, par laparoscopie	45.96 ↔	Anastomose entre le côlon et le rectum
45.77.21 ↔	Hémi-colectomie gauche étendue, par chirurgie ouverte	45.97.11 ↔	Création d'une anastomose basse sur l'intestin grêle, par chirurgie ouverte
45.77.22 ↔	Hémi-colectomie gauche étendue, par laparoscopie	45.97.12 ↔	Création d'une anastomose basse sur l'intestin grêle, par laparoscopie
45.78.11 ↔	Résection segmentaire, par chirurgie ouverte	45.98.13 ↔	Révision d'une anastomose à l'anus
45.78.12 ↔	Résection segmentaire, par laparoscopie	45.99 ↔	Anastomose intestinale, autre
45.78.21 ↔	Résection segmentaire multiple, par chirurgie ouverte	48.1 ↔	Rectostomie
45.78.22 ↔	Résection segmentaire multiple, par laparoscopie		

Procédure G02-5

02.34 ↔	Drainage ventriculaire vers la cavité et les organes abdominaux	38.85.21 ↔	Autre occlusion chirurgicale de la veine cave supérieure
02.41.20 ↔	Irrigation et exploration de drain ventriculaire, partie périphérique	38.85.22 ↔	Autre occlusion chirurgicale de la veine pulmonaire
02.42.20 ↔	Réinsertion de drain ventriculaire, partie périphérique	38.85.23 ↔	Autre occlusion chirurgicale de la veine sous-clavière
31.73 ↔	Fermeture d'autre fistule de la trachée	39.52.00 ↔	Autre réparation d'anévrisme, SAP
32.41.15 ↔	Lobectomie pulmonaire, par voie thoracoscopique, sans élargissement par bronchoplastie ainsi que sans élargissement par angioplastie	39.52.11 ↔	Autre réparation d'anévrisme de vaisseaux intracrâniens
32.41.16 ↔	Lobectomie pulmonaire, par voie thoracoscopique, avec élargissement par bronchoplastie	39.52.19 ↔	Autre réparation d'anévrisme de vaisseaux de la tête et du cou, autre
32.41.17 ↔	Lobectomie pulmonaire, par voie thoracoscopique, avec élargissement par angioplastie	39.52.20 ↔	Autre réparation d'anévrisme de l'aorte, SAP
32.41.18 ↔	Lobectomie pulmonaire, par voie thoracoscopique, avec élargissement par bronchoplastie ainsi que par angioplastie	39.52.21 ↔	Autre réparation chirurgicale ouverte d'anévrisme de l'aorte ascendante, de la crosse aortique et de l'aorte thoracique
32.42.15 ↔	Lobectomie pulmonaire, chirurgicale ouverte, sans élargissement par bronchoplastie ainsi que sans élargissement par angioplastie	39.52.22 ↔	Autre réparation chirurgicale ouverte d'anévrisme de l'aorte abdominale
32.42.16 ↔	Lobectomie pulmonaire, chirurgicale ouverte, avec élargissement par bronchoplastie	39.54.00 ↔	Opération de réentrée, SAP
32.42.17 ↔	Lobectomie pulmonaire, chirurgicale ouverte, avec élargissement par angioplastie	39.54.11 ↔	Opération de réentrée, aorte thoracique, par chirurgie ouverte
32.42.18 ↔	Lobectomie pulmonaire, chirurgicale ouverte, avec élargissement par bronchoplastie ainsi que par angioplastie	39.54.12 ↔	Opération de réentrée, aorte thoracique, par voie endovasculaire
33.34.10 ↔	Thoracoplastie partielle	39.54.21 ↔	Opération de réentrée, aorte abdominale, par chirurgie ouverte
33.34.20 ↔	Thoracoplastie complète	39.54.22 ↔	Opération de réentrée, aorte abdominale, par voie endovasculaire
33.34.99 ↔	Thoracoplastie, autre	42.51.00 ↔	Anastomose œsophago-œsophagienne intrathoracique, SAP
33.39 ↔	Collapsothérapie chirurgicale de poumon, autre	42.51.10 ↔	Anastomose œsophago-œsophagienne intrathoracique, correction d'atrésie pour rétablissement du transit pharyngo-œsophagien et réparation de fistule trachéo-œsophagienne congénitale
34.84 ↔	Autre réparation du diaphragme	42.51.99 ↔	Anastomose œsophago-œsophagienne intrathoracique, autre
38.84.00 ↔	Autre occlusion chirurgicale de l'aorte, SAP	44.66.00 ↔	Autres mesures de reconstruction de la fonction du sphincter gastro-œsophagien, SAP
38.84.10 ↔	Autre occlusion chirurgicale de l'aorte thoracique	44.66.11 ↔	Plastie hiatale lors d'une intervention bariatrique, chirurgicale ouverte
38.84.20 ↔	Autre occlusion chirurgicale de l'aorte abdominale	44.67.00 ↔	Interventions laparoscopiques de restauration de fonction du sphincter gastro-œsophagien, SAP
38.85.00 ↔	Autre occlusion chirurgicale d'autres vaisseaux thoraciques, SAP		
38.85.11 ↔	Autre occlusion chirurgicale de l'artère sous-clavière		
38.85.12 ↔	Autre occlusion chirurgicale de l'artère pulmonaire		
38.85.13 ↔	Autre occlusion chirurgicale du tronc brachio-céphalique		

44.67.10 ↔	Interventions laparoscopiques de restauration de fonction du sphincter gastro-œsophagien, plastie laparoscopique du cardia	46.25.12 ↔	Jéjunostomie et iléostomie terminale, par laparoscopie
44.67.20 ↔	Interventions laparoscopiques de restauration de fonction du sphincter gastro-œsophagien, (hémifundoplicature laparoscopique	46.26.11 ↔	Double jéjunostomie et iléostomie, par chirurgie ouverte
45.61 ↔	Résection segmentaire multiple d'intestin grêle	46.26.12 ↔	Double jéjunostomie et iléostomie, par laparoscopie
45.62 ↔	Autre résection partielle d'intestin grêle	46.29 ↔	Jéjunostomie et iléostomie, autre
45.63.00 ↔	Exérèse totale de l'intestin grêle, SAP	46.2A ↔	Réalisation d'une anastomose selon Bishop-Koop
45.63.99 ↔	Exérèse totale de l'intestin grêle, autre	46.33 ↔	Réalisation d'une duodénotomie
45.70 ↔	Excision partielle du gros intestin, SAP	46.43.10 ↔	Plastie d'élargissement ou de resserrement de colostomie
45.72.11 ↔	Résection iléo-cæcale, par chirurgie ouverte	46.43.11 ↔	Nouvelle implantation de colostomie
45.72.12 ↔	Résection iléo-cæcale, par laparoscopie	46.43.12 ↔	Ablation de la partie avancée d'une colostomie
45.73.11 ↔	Hémi-colectomie droite, par chirurgie ouverte	46.43.20 ↔	Conversion d'une colostomie en stomie continente
45.73.12 ↔	Hémi-colectomie droite, par laparoscopie	46.51.10 ↔	Fermeture de double stomie de l'intestin grêle
45.74.11 ↔	Résection du côlon transverse, par chirurgie ouverte	46.51.20 ↔	Fermeture de stomie terminale de l'intestin grêle
45.74.12 ↔	Résection du côlon transverse, par laparoscopie	46.52.10 ↔	Fermeture d'une double colostomie
45.75.11 ↔	Hémi-colectomie gauche, par chirurgie ouverte	46.52.20 ↔	Fermeture de colostomie terminale
45.75.12 ↔	Hémi-colectomie gauche, par laparoscopie	48.1 ↔	Rectostomie
45.75.21 ↔	Hémi-colectomie gauche avec sigmoïdectomie, par chirurgie ouverte	48.74 ↔	Rectorectostomie
45.75.22 ↔	Hémi-colectomie gauche avec sigmoïdectomie, par laparoscopie	49.77.11 ↔	Anoproctoplastie, par chirurgie ouverte
45.76.00 ↔	Sigmoïdectomie, SAP	49.77.12 ↔	Anoproctoplastie, périnéale
45.76.09 ↔	Sigmoïdectomie, autre	49.77.13 ↔	Anoproctoplastie, par laparoscopie
45.76.11 ↔	Sigmoïdectomie, par chirurgie ouverte	49.78.00 ↔	Réparation d'agénésies anorectales congénitales et atrésies anales, SAP
45.76.21 ↔	Sigmoïdectomie, par laparoscopie	49.78.09 ↔	Réparation d'agénésies anorectales congénitales et atrésies anales, autre
45.77.11 ↔	Hémi-colectomie droite étendue, par chirurgie ouverte	49.78.11 ↔	Anorectoplastie antérieure, par chirurgie ouverte et périnéale
45.77.12 ↔	Hémi-colectomie droite étendue, par laparoscopie	49.78.12 ↔	Anorectoplastie sagittale postérieure [PSARP], par chirurgie ouverte et périnéale
45.77.21 ↔	Hémi-colectomie gauche étendue, par chirurgie ouverte	49.78.13 ↔	Anorectoplastie sagittale postérieure [PSARP], avec fermeture de fistule de l'appareil génito-urinaire, par chirurgie ouverte et périnéale
45.77.22 ↔	Hémi-colectomie gauche étendue, par laparoscopie	49.78.14 ↔	Anorectoplastie sagittale postérieure [PSARP], avec correction d'une malformation du vagin, par chirurgie ouverte et périnéale
45.78.11 ↔	Résection segmentaire, par chirurgie ouverte	49.78.21 ↔	Abaissement abdomino-périnéal ou sacro-abdominopérinéal lors d'agénésies anorectales congénitales et atrésies anales
45.78.12 ↔	Résection segmentaire, par laparoscopie	49.78.31 ↔	Réparation de l'anus lors d'agénésies anorectales congénitales et atrésies anales, périnéale
45.80 ↔	Colectomie et proctocolectomie, SAP	53.70 ↔	Réparation de hernie diaphragmatique, par voie abdominale, SAP
45.81.11 ↔	Colectomie, par chirurgie ouverte	53.71.11 ↔	Opération de hernie diaphragmatique par voie abdominale, par chirurgie ouverte, sans implantation de membranes et filets
45.81.12 ↔	Colectomie, par laparoscopie	53.71.21 ↔	Opération de hernie diaphragmatique par voie abdominale, par chirurgie ouverte, avec implantation de membranes et filets
45.82.11 ↔	Proctocolectomie, par chirurgie ouverte	53.72.11 ↔	Opération de hernie diaphragmatique, par laparoscopie, sans implantation de membranes et filets
45.82.12 ↔	Proctocolectomie, par laparoscopie	53.72.21 ↔	Opération de hernie diaphragmatique, par laparoscopie, avec implantation de membranes et filets
45.89 ↔	Colectomie et proctocolectomie, autre	53.79 ↔	Réparation de hernie diaphragmatique, par voie abdominale, autre
45.90 ↔	Anastomose intestinale, SAP	53.80 ↔	Réparation de hernie diaphragmatique, par voie thoracique et thoraco-abdominale, SAP
45.92.11 ↔	Anastomose entre l'intestin grêle et le rectum avec formation d'un réservoir [pouch]	53.82 ↔	Réparation [cure] de hernie parasternale
45.92.12 ↔	Anastomose entre l'intestin grêle et le rectum sans formation d'un réservoir [pouch]	53.83.11 ↔	Opération de hernie diaphragmatique par voie thoracique, par chirurgie ouverte, sans implantation de membranes et filets
45.93 ↔	Anastomose entre intestin grêle et gros intestin	53.83.21 ↔	Opération de hernie diaphragmatique par voie thoracique, par chirurgie ouverte, avec implantation de membranes et filets
45.94 ↔	Anastomose entre gros intestin et gros intestin	53.84.11 ↔	Opération de hernie diaphragmatique, par thoracoscopie, sans implantation de membranes et filets
45.95.11 ↔	Anastomose entre l'intestin grêle et l'anus avec formation d'un réservoir		
45.95.12 ↔	Anastomose entre l'intestin grêle et l'anus sans formation de réservoir		
45.95.21 ↔	Anastomose entre le côlon et l'anus		
45.96 ↔	Anastomose entre le côlon et le rectum		
45.97.11 ↔	Création d'une anastomose basse sur l'intestin grêle, par chirurgie ouverte		
45.97.12 ↔	Création d'une anastomose basse sur l'intestin grêle, par laparoscopie		
45.98.13 ↔	Révision d'une anastomose à l'anus		
45.99 ↔	Anastomose intestinale, autre		
46.02 ↔	Résection de segment extériorisé d'intestin grêle		
46.04 ↔	Résection de segment extériorisé de gros intestin		
46.10 ↔	Colostomie, SAP		
46.12.11 ↔	Colostomie terminale, par chirurgie ouverte		
46.12.12 ↔	Colostomie terminale, par laparoscopie		
46.15.11 ↔	Double colostomie, par chirurgie ouverte		
46.15.12 ↔	Double colostomie, par laparoscopie		
46.19 ↔	Colostomie, autre		
46.20 ↔	Jéjunostomie et iléostomie, SAP		
46.25.11 ↔	Jéjunostomie et iléostomie terminale, par chirurgie ouverte		

53.84.21 ↔	Opération de hernie diaphragmatique, par thoracoscopie, avec implantation de membranes et filets	53.89 ↔	Réparation de hernie diaphragmatique, par voie thoracique et thoraco-abdominale, autre
53.85.11 ↔	Opération de hernie diaphragmatique, par voie thoraco-abdominale, par chirurgie ouverte, sans implantation de membranes et filets	54.62 ↔	Autre suture différée de plaie abdominale granulante
53.85.21 ↔	Opération de hernie diaphragmatique par voie thoraco-abdominale, par chirurgie ouverte, avec implantation de membranes et filets	54.67 ↔	Suture du mésentère, du grand ou du petit épiploon (après lacération)
		54.71.10 ↔	Cure de gastroschisis avec transplant ou prothèse
		57.86 ↔	Réparation d'exstrophie vésicale

ADRG G03**Grandes interventions sur l'estomac, l'oesophage et le duodénum**

Procédure dans le tableau G03-2

DRG G03A**Grandes interventions sur l'estomac, l'oesophage et le duodénum avec intervention hautement complexe ou procédure de complication ou pour néoformation maligne particulière**

Diagnostic principal dans le tableau G03-1 ou procédure dans le tableau G03-3 ou Procédures de complication

DRG G03B**Grandes interventions sur l'estomac, l'oesophage et le duodénum sauf pour néoformation maligne particulière****Diagnostic G03-1**

C15.0	Tumeur maligne: Œsophage cervical	C15.5	Tumeur maligne: Tiers inférieur de l'oesophage
C15.1	Tumeur maligne: Œsophage thoracique	C15.8	Tumeur maligne: Lésion à localisations contiguës de l'oesophage
C15.2	Tumeur maligne: Œsophage abdominal	C15.9	Tumeur maligne: Œsophage, sans précision
C15.3	Tumeur maligne: Tiers supérieur de l'oesophage		
C15.4	Tumeur maligne: Tiers moyen de l'oesophage		

Procédure G03-2

42.41.20 ↔	Œsophagectomie partielle, avec rétablissement de continuité	42.63 ↔	Anastomose œsophagienne anté sternale avec interposition d'intestin grêle
42.42.00 ↔	Œsophagectomie totale, SAP	42.64 ↔	Autre œsophago-entérostomie anté sternale
42.42.10 ↔	Œsophagectomie totale, sans rétablissement de la continuité	42.65 ↔	Anastomose œsophagienne anté sternale avec interposition colique
42.42.20 ↔	Œsophagectomie totale avec rétablissement de la continuité, par voie transmédiastinale	42.66 ↔	Autre œsophago-colostomie anté sternale
42.42.21 ↔	Œsophagectomie totale avec rétablissement de la continuité, par voie thoraco-abdominale	42.68 ↔	Autre anastomose œsophagienne anté sternale avec interposition
42.42.29 ↔	Œsophagectomie totale avec rétablissement de la continuité, par autre abord	42.69 ↔	Anastomose œsophagienne anté sternale, autre
42.42.99 ↔	Œsophagectomie totale, autre	42.85 ↔	Réparation de sténose œsophagienne
42.51.00 ↔	Anastomose œsophago-œsophagienne intrathoracique, SAP	42.87 ↔	Autre greffe de l'oesophage
42.51.10 ↔	Anastomose œsophago-œsophagienne intrathoracique, correction d'atrésie pour rétablissement du transit pharyngo-œsophagien et réparation de fistule trachéo-œsophagienne congénitale	43.6X.00 ↔	Gastrectomie partielle, avec anastomose duodénale, SAP
42.51.99 ↔	Anastomose œsophago-œsophagienne intrathoracique, autre	43.6X.10 ↔	Résection du pylore avec anastomose duodénale
42.52 ↔	Anastomose œso-gastrique intrathoracique	43.6X.20 ↔	Opération de Billroth I
42.53 ↔	Anastomose œsophagienne intrathoracique avec interposition d'intestin grêle	43.6X.99 ↔	Gastrectomie partielle, avec anastomose duodénale, autre
42.54 ↔	Autre anastomose œso-entérale intrathoracique	43.81 ↔	Gastrectomie partielle, avec transposition jéjunale
42.55 ↔	Anastomose œsophagienne intrathoracique avec interposition colique	43.89.20 ↔	Dérivation bilio-pancréatique de l'estomac selon Scopinaro, technique à ciel ouvert
42.56 ↔	Autre anastomose œso-colique intrathoracique	43.89.21 ↔	Dérivation bilio-pancréatique de l'estomac selon Scopinaro, par laparoscopie
42.58 ↔	Anastomose œsophagienne intrathoracique avec autre interposition	43.89.30 ↔	Dérivation bilio-pancréatique de l'estomac avec switch duodénal [BPD-DS], chirurgicale ouverte
42.59 ↔	Anastomose intrathoracique de l'oesophage, autre	43.89.31 ↔	Dérivation bilio-pancréatique de l'estomac avec switch duodénal [BPD-DS], laparoscopique
42.61 ↔	Œsophago-œsophagostomie anté sternale	43.91 ↔	Gastrectomie totale avec interposition intestinale
42.62 ↔	Œsophago-gastrostomie anté sternale	43.92 ↔	Œsophago-duodénostomie ou œsophago-jéjunostomie avec gastrectomie complète
		43.99.00 ↔	Autre gastrectomie totale, SAP
		43.99.10 ↔	Gastrectomie résiduelle à la suite d'une intervention bariatrique, chirurgicale ouverte

- 43.99.11 ↔ Gastrectomie résiduelle à la suite d'une intervention bariatrique, laparoscopique
- 43.99.99 ↔ Autre gastrectomie totale, autre

Procédure G03-3

- 42.40 ↔ Œsophagectomie, SAP
- 42.41.20 ↔ Œsophagectomie partielle, avec rétablissement de continuité
- 42.42.00 ↔ Œsophagectomie totale, SAP
- 42.42.10 ↔ Œsophagectomie totale, sans rétablissement de la continuité
- 42.42.20 ↔ Œsophagectomie totale avec rétablissement de la continuité, par voie transmédiastinale
- 42.42.21 ↔ Œsophagectomie totale avec rétablissement de la continuité, par voie thoraco-abdominale
- 42.42.29 ↔ Œsophagectomie totale avec rétablissement de la continuité, par autre abord
- 42.42.99 ↔ Œsophagectomie totale, autre
- 42.51.00 ↔ Anastomose œsophago-œsophagienne intrathoracique, SAP
- 42.51.10 ↔ Anastomose œsophago-œsophagienne intrathoracique, correction d'atrésie pour rétablissement du transit pharyngo-œsophagien et réparation de fistule trachéo-œsophagienne congénitale
- 42.51.99 ↔ Anastomose œsophago-œsophagienne intrathoracique, autre
- 42.52 ↔ Anastomose œso-gastrique intrathoracique
- 42.53 ↔ Anastomose œsophagienne intrathoracique avec interposition d'intestin grêle
- 42.54 ↔ Autre anastomose œso-entérale intrathoracique
- 42.55 ↔ Anastomose œsophagienne intrathoracique avec interposition colique
- 42.56 ↔ Autre anastomose œso-colique intrathoracique
- 42.58 ↔ Anastomose œsophagienne intrathoracique avec autre interposition
- 42.59 ↔ Anastomose intrathoracique de l'œsophage, autre
- 42.61 ↔ Œsophago-œsophagostomie anté sternale
- 42.62 ↔ Œsophago-gastrostomie anté sternale
- 42.63 ↔ Anastomose œsophagienne anté sternale avec interposition d'intestin grêle
- 42.64 ↔ Autre œsophago-entérostomie anté sternale
- 42.65 ↔ Anastomose œsophagienne anté sternale avec interposition colique
- 42.66 ↔ Autre œsophago-colostomie anté sternale
- 42.68 ↔ Autre anastomose œsophagienne anté sternale avec interposition
- 42.69 ↔ Anastomose œsophagienne anté sternale, autre
- 42.85 ↔ Réparation de sténose œsophagienne
- 42.87 ↔ Autre greffe de l'œsophage
- 43.5 ↔ Gastrectomie partielle, avec anastomose œsophagienne
- 43.92 ↔ Œsophago-duodénostomie ou œsophago-jéjunostomie avec gastrectomie complète
- 52.50 ↔ Pancréatectomie partielle, SAP
- 52.52.11 ↔ Pancréatectomie caudale, par chirurgie ouverte
- 52.52.12 ↔ Pancréatectomie caudale, par laparoscopie
- 52.59 ↔ Pancréatectomie partielle, autre

ADRG G04

Petites interventions sur l'intestin grêle et le côlon

Procédure dans le tableau G04-1

DRG G04A

Petites interventions sur l'intestin grêle et le côlon avec CC extrêmement sévères

PCCL > 3

DRG G04B

Petites interventions sur l'intestin grêle et le côlon

Procédure G04-1

- 42.21 ↔ Œsophagoscopie opératoire par incision
- 45.15 ↔ Biopsie de l'intestin grêle, à ciel ouvert
- 45.26 ↔ Biopsie ouverte du gros intestin
- 45.41.21 ↔ Excision locale de lésion ou tissu du gros intestin, par laparoscopie
- 45.41.31 ↔ Excision locale de lésion ou tissu du gros intestin, par chirurgie ouverte
- 46.51.00 ↔ Fermeture de stomie de l'intestin grêle, SAP
- 46.51.10 ↔ Fermeture de double stomie de l'intestin grêle
- 46.51.20 ↔ Fermeture de stomie terminale de l'intestin grêle
- 46.51.99 ↔ Fermeture de stomie de l'intestin grêle, autre
- 46.52.10 ↔ Fermeture d'une double colostomie
- 46.52.20 ↔ Fermeture de colostomie terminale
- 46.85.11 ↔ Dilatation chirurgicale ouverte de l'intestin
- 46.85.12 ↔ Dilatation laparoscopique de l'intestin
- 46.85.21 ↔ Dilatation chirurgicale ouverte de l'intestin grêle
- 46.85.22 ↔ Dilatation laparoscopique de l'intestin grêle
- 46.85.31 ↔ Dilatation chirurgicale ouverte du gros intestin
- 46.85.32 ↔ Dilatation laparoscopique du gros intestin
- 46.91 ↔ Myotomie du côlon sigmoïde
- 46.92 ↔ Myotomie d'autre partie du côlon, sauf sigmoïde
- 46.99.10 ↔ Décompression de l'intestin
- 46.99.51 ↔ Insertion ou remplacement de prothèse non auto-expansible dans l'intestin, par chirurgie ouverte
- 46.99.52 ↔ Insertion ou remplacement de prothèse non auto-expansible dans l'intestin, par laparoscopie
- 46.99.61 ↔ Insertion ou remplacement de prothèse auto-expansible dans l'intestin, par chirurgie ouverte
- 46.99.62 ↔ Insertion ou remplacement de prothèse auto-expansible dans l'intestin, par laparoscopie
- 46.99.71 ↔ Enlèvement de prothèse de l'intestin, par chirurgie ouverte
- 46.99.72 ↔ Enlèvement de prothèse de l'intestin, par laparoscopie
- 46.99.81 ↔ Section des brides de Ladd, par chirurgie ouverte
- 46.99.82 ↔ Section des brides de Ladd, par laparoscopie
- 46.99.93 ↔ Fermeture de brèche du méso lors d'hernie interne, par chirurgie ouverte
- 46.99.94 ↔ Fermeture de brèche du méso lors d'hernie interne, par laparoscopie
- 48.0 ↔ Rectotomie
- 48.21 ↔ Rectosigmoïdoscopie transabdominale
- 48.25 ↔ Biopsie ouverte du rectum
- 56.84.00 ↔ Fermeture d'autre fistule d'uretère, SAP

56.84.10 ↔	Fermeture chirurgicale ouverte de fistule urétéro-intestinale	56.84.22 ↔	Fermeture de fistule urétéro-vaginale par voie vaginale
56.84.11 ↔	Fermeture de fistule urétéro-intestinale par laparoscopie	56.84.99 ↔	Fermeture d'autre fistule d'uretère, autre
56.84.20 ↔	Fermeture chirurgicale ouverte de fistule urétéro-vaginale	57.83 ↔	Réparation de fistule vésico-intestinale
56.84.21 ↔	Fermeture de fistule urétéro-vaginale par laparoscopie	70.74 ↔	Réparation d'autre fistule vagino-entérique
		70.75 ↔	Réparation d'autre fistule vaginale
		71.72 ↔	Réparation de fistule de vulve et de périnée

ADRG G09**Interventions pour hernies**

Au moins une procédure dans le tableau G09-4

DRG G09A**Interventions pour hernies avec traitement complexe de soins intensifs/traitement complexe en unité de soins intermédiaires > 119 points ou traitement sous vide**

Au moins une procédure dans le tableau G09-5 ou Traitement sous vide

DRG G09B**Interventions pour hernies avec CC extrêmement sévères**

PCCL > 3

DRG G09C**Interventions bilatérales pour hernies inguinales et crurales avec hernie cicatricielle, interventions en plusieurs temps ou interventions abdominales particulières**

(Procédure bilatérale dans le tableau G09-6 et (diagnostic dans le tableau G09-1 ou (diagnostic principal dans le tableau G09-2 et diagnostic supplémentaire dans le tableau G09-2)) ou au moins deux traitements, qui sont séparés au moins d'un jour dans dans [au moins deux procédures dans le tableau G09-4] ou procédure dans le tableau G09-7) et (procédure dans le tableau G09-8 ou au moins deux traitements, qui sont séparés au moins d'un jour dans dans [au moins deux procédures dans le tableau G09-4] ou procédure dans le tableau G09-7)

DRG G09D**Interventions bilatérales pour hernies inguinales et crurales**

Procédure bilatérale dans le tableau G09-6 et (diagnostic dans le tableau G09-1 ou (diagnostic principal dans le tableau G09-2 et diagnostic supplémentaire dans le tableau G09-2)) ou au moins deux traitements, qui sont séparés au moins d'un jour dans dans [au moins deux procédures dans le tableau G09-4] ou procédure dans le tableau G09-7

DRG G09E**Interventions pour hernies cicatricielles avec transplant ou intervention simultanée particulière**

(Procédure dans le tableau G09-8 ou au moins deux traitements le même jour dans [au moins une procédure dans le tableau G09-4 et procédure dans le tableau G09-9] et diagnostic supplémentaire dans le tableau G09-3) et (procédure dans le tableau G09-10 ou au moins deux traitements le même jour dans [au moins une procédure dans le tableau G09-4 et procédure dans le tableau G09-9] et diagnostic supplémentaire dans le tableau G09-3)

DRG G09F**Interventions pour hernies incisionnelles**

Procédure dans le tableau G09-8 ou au moins deux traitements le même jour dans [au moins une procédure dans le tableau G09-4 et procédure dans le tableau G09-9] et diagnostic supplémentaire dans le tableau G09-3

DRG G09G**Interventions pour hernies inguinales et crurales****DRG G09H****Interventions pour hernies, un jour d'hospitalisation**

Durée de séjour est égale 1 jour

Diagnostic G09-1

K40.00	Hernie inguinale bilatérale, avec occlusion, sans gangrène: Non précisée comme hernie récidivante	K40.11	Hernie inguinale bilatérale, avec gangrène: Hernie récidivante
K40.01	Hernie inguinale bilatérale, avec occlusion, sans gangrène: Hernie récidivante	K40.20	Hernie inguinale bilatérale, sans occlusion ni gangrène: Non précisée comme hernie récidivante
K40.10	Hernie inguinale bilatérale, avec gangrène: Non précisée comme hernie récidivante	K40.21	Hernie inguinale bilatérale, sans occlusion ni gangrène: Hernie récidivante

K41.00	Hernie crurale bilatérale, avec occlusion, sans gangrène: Non précisée comme hernie récidivante	K41.11	Hernie crurale bilatérale, avec gangrène: Hernie récidivante
K41.01	Hernie crurale bilatérale, avec occlusion, sans gangrène: Hernie récidivante	K41.20	Hernie crurale bilatérale, sans occlusion ni gangrène: Non précisée comme hernie récidivante
K41.10	Hernie crurale bilatérale, avec gangrène: Non précisée comme hernie récidivante	K41.21	Hernie crurale bilatérale, sans occlusion ni gangrène: Hernie récidivante

Procédure G09-10

53.61.00 ↔	Opération de hernie incisionnelle avec implantation de membranes ou filets, SAP	53.62.21 ↔	Opération d'une autre hernie de la paroi abdominale, avec implantation de membranes ou filets, par laparoscopie
53.61.09 ↔	Opération de hernie incisionnelle avec implantation de membranes ou filets, autre	53.69 ↔	Opération d'une autre hernie de la paroi abdominale, avec implantation de membranes ou filets, autre
53.61.11 ↔	Opération de hernie incisionnelle avec implantation de membranes ou filets, par chirurgie ouverte	54.71.10 ↔	Cure de gastroschisis avec transplant ou prothèse
53.61.21 ↔	Opération de hernie incisionnelle avec implantation de membranes ou filets, par laparoscopie		
53.62.11 ↔	Opération d'une autre hernie de la paroi abdominale, avec implantation de membranes ou filets, par chirurgie ouverte		

Diagnostic G09-2

K40.30	Hernie inguinale, unilatérale ou sans précision, avec occlusion, sans gangrène: Non précisée comme hernie récidivante	K41.30	Hernie crurale, unilatérale ou sans précision, avec occlusion, sans gangrène: Non précisée comme hernie récidivante
K40.31	Hernie inguinale, unilatérale ou sans précision, avec occlusion, sans gangrène: Hernie récidivante	K41.31	Hernie crurale, unilatérale ou sans précision, avec occlusion, sans gangrène: Hernie récidivante
K40.40	Hernie inguinale, unilatérale ou sans précision, avec gangrène: Non précisée comme hernie récidivante	K41.40	Hernie crurale, unilatérale ou sans précision, avec gangrène: Non précisée comme hernie récidivante
K40.41	Hernie inguinale, unilatérale ou sans précision, avec gangrène: Hernie récidivante	K41.41	Hernie crurale, unilatérale ou sans précision, avec gangrène: Hernie récidivante
K40.90	Hernie inguinale, unilatérale ou sans précision, sans occlusion ni gangrène: Non précisée comme hernie récidivante	K41.90	Hernie crurale, unilatérale ou sans précision, sans occlusion ni gangrène: Non précisée comme hernie récidivante
K40.91	Hernie inguinale, unilatérale ou sans précision, sans occlusion ni gangrène: Hernie récidivante	K41.91	Hernie crurale, unilatérale ou sans précision, sans occlusion ni gangrène: Hernie récidivante

Diagnostic G09-3

M62.08 Diastasis musculaire: Autres

Procédure G09-4

53.00 ↔	Réparation de hernie inguinale, SAP	53.42.21 ↔	Opération de hernie ombilicale, par chirurgie ouverte, avec implantation de membranes et filets
53.06.11 ↔	Opération de hernie inguinale, par chirurgie ouverte, sans implantation de membranes ou filets	53.43.11 ↔	Opération de hernie ombilicale, par laparoscopie, sans implantation de membranes ou filets
53.06.21 ↔	Opération de hernie inguinale, par chirurgie ouverte, avec implantation de membranes et filets	53.43.21 ↔	Opération de hernie ombilicale, par laparoscopie, avec implantation de membranes et filets
53.07.11 ↔	Opération de hernie inguinale, par laparoscopie, sans implantation de membranes ou filets	53.49 ↔	Réparation de hernie ombilicale, autre
53.07.21 ↔	Opération de hernie inguinale, par laparoscopie, avec implantation de membranes et filets	53.51.00 ↔	Opération de hernie incisionnelle sans implantation de membranes ou filets, SAP
53.09 ↔	Réparation de hernie inguinale, autre	53.51.09 ↔	Opération de hernie incisionnelle sans implantation de membranes ou filets, autre
53.20 ↔	Opération de hernie crurale, SAP	53.51.11 ↔	Opération de hernie incisionnelle sans implantation de membranes ou filets, par chirurgie ouverte
53.22.11 ↔	Opération de hernie crurale, par chirurgie ouverte, sans implantation de membranes ou filets	53.51.21 ↔	Opération de hernie incisionnelle sans implantation de membranes ou filets, par laparoscopie
53.22.21 ↔	Opération de hernie crurale, par chirurgie ouverte, avec implantation de membranes et filets	53.52.11 ↔	Opération d'une autre hernie de la paroi abdominale, sans implantation de membranes ou filets, par chirurgie ouverte
53.23.11 ↔	Opération de hernie crurale, par laparoscopie, sans implantation de membranes ou filets	53.52.21 ↔	Opération d'une autre hernie de la paroi abdominale, sans implantation de membranes ou filets, par laparoscopie
53.23.21 ↔	Opération de hernie crurale, par laparoscopie, avec implantation de membranes et filets	53.58 ↔	Opération d'une autre hernie de la paroi abdominale, sans implantation de membranes ou filets
53.29 ↔	Réparation de hernie crurale, autre		
53.40 ↔	Réparation de hernie ombilicale, SAP		
53.42.11 ↔	Opération de hernie ombilicale, par chirurgie ouverte, sans implantation de membranes ou filets		

53.61.00 ↔	Opération de hernie incisionnelle avec implantation de membranes ou filets, SAP	53.69 ↔	Opération d'une autre hernie de la paroi abdominale, avec implantation de membranes ou filets, autre
53.61.09 ↔	Opération de hernie incisionnelle avec implantation de membranes ou filets, autre	53.9 ↔	Opération de hernie, autre
53.61.11 ↔	Opération de hernie incisionnelle avec implantation de membranes ou filets, par chirurgie ouverte	54.67 ↔	Suture du mésentère, du grand ou du petit épiploon (après lacération)
53.61.21 ↔	Opération de hernie incisionnelle avec implantation de membranes ou filets, par laparoscopie	54.68 ↔	Suture du péritoine, autre
53.62.11 ↔	Opération d'une autre hernie de la paroi abdominale, avec implantation de membranes ou filets, par chirurgie ouverte	54.71.00 ↔	Cure de gastroschisis, SAP
53.62.21 ↔	Opération d'une autre hernie de la paroi abdominale, avec implantation de membranes ou filets, par laparoscopie	54.71.10 ↔	Cure de gastroschisis avec transplant ou prothèse
		54.71.99 ↔	Cure de gastroschisis, autre
		54.73 ↔	Autre réparation du péritoine
		54.75 ↔	Autre réparation du mésentère
		57.51 ↔	Excision de l'ouraue

Procédure G09-5

99.B7.12 ‡↔	Traitement complexe de médecine intensive, 120 à 184 points de dépense	99.B8.12 ‡↔	Traitement complexe en U-IMC chez l'adulte, 120 à 184 points de dépense
99.B7.13 ‡↔	Traitement complexe de médecine intensive, 185 à 360 points de dépense	99.B8.13 ‡↔	Traitement complexe en U-IMC chez l'adulte, 185 à 360 points de dépense
99.B7.14 ‡↔	Traitement complexe de médecine intensive, 361 à 552 points de dépense	99.B8.14 ‡↔	Traitement complexe en U-IMC chez l'adulte, 361 à 552 points de dépense
99.B7.15 ‡↔	Traitement complexe de médecine intensive, 553 à 828 points de dépense	99.B8.15 ‡↔	Traitement complexe en U-IMC chez l'adulte, 553 à 828 points de dépense
99.B7.16 ‡↔	Traitement complexe de médecine intensive, 829 à 1104 points de dépense	99.B8.16 ‡↔	Traitement complexe en U-IMC chez l'adulte, 829 à 1104 points de dépense
99.B7.17 ‡↔	Traitement complexe de médecine intensive, 1105 à 1380 points de dépense	99.B8.17 ‡↔	Traitement complexe en U-IMC chez l'adulte, 1105 à 1380 points de dépense
99.B7.18 ‡↔	Traitement complexe de médecine intensive, 1381 à 1656 points de dépense	99.B8.18 ‡↔	Traitement complexe en U-IMC chez l'adulte, 1381 à 1656 points de dépense
99.B7.1A ‡↔	Traitement complexe de médecine intensive, 1657 à 1932 points de dépense	99.B8.1A ‡↔	Traitement complexe en U-IMC chez l'adulte, 1657 à 1932 points de dépense
99.B7.1B ‡↔	Traitement complexe de médecine intensive, 1933 à 2208 points de dépense	99.B8.1B ‡↔	Traitement complexe en U-IMC chez l'adulte, 1933 à 2208 points de dépense
99.B7.1C ‡↔	Traitement complexe de médecine intensive, 2209 à 2484 points de dépense	99.B8.1C ‡↔	Traitement complexe en U-IMC chez l'adulte, 2209 à 2484 points de dépense
99.B7.1D ‡↔	Traitement complexe de médecine intensive, 2485 à 2760 points de dépense	99.B8.1D ‡↔	Traitement complexe en U-IMC chez l'adulte, 2485 à 2760 points de dépense
99.B7.1E ‡↔	Traitement complexe de médecine intensive, 2761 à 3220 points de dépense	99.B8.1E ‡↔	Traitement complexe en U-IMC chez l'adulte, 2761 à 3220 points de dépense
99.B7.1F ‡↔	Traitement complexe de médecine intensive, 3221 à 3680 points de dépense	99.B8.1F ‡↔	Traitement complexe en U-IMC chez l'adulte, 3221 à 3680 points de dépense
99.B7.1G ‡↔	Traitement complexe de médecine intensive, 3681 à 4600 points de dépense	99.B8.1G ‡↔	Traitement complexe en U-IMC chez l'adulte, 3681 à 4600 points de dépense
99.B7.1H ‡↔	Traitement complexe de médecine intensive, 4601 à 5520 points de dépense	99.B8.1H ‡↔	Traitement complexe en U-IMC chez l'adulte, 4601 à 5520 points de dépense
99.B7.1I ‡↔	Traitement complexe de médecine intensive, 5521 à 7360 points de dépense	99.B8.1I ‡↔	Traitement complexe en U-IMC chez l'adulte, 5521 à 7360 points de dépense
99.B7.1J ‡↔	Traitement complexe de médecine intensive, 7361 à 9200 points de dépense	99.B8.1J ‡↔	Traitement complexe en U-IMC chez l'adulte, 7361 à 9200 points de dépense
99.B7.1K ‡↔	Traitement complexe de médecine intensive, 9201 à 11040 points de dépense	99.B8.1K ‡↔	Traitement complexe en U-IMC chez l'adulte, 9201 à 11040 points de dépense
99.B7.1L ‡↔	Traitement complexe de médecine intensive, 11041 à 13800 points de dépense	99.B8.1L ‡↔	Traitement complexe en U-IMC chez l'adulte, 11041 à 13800 points de dépense
99.B7.1M ‡↔	Traitement complexe de médecine intensive, 13801 à 16560 points de dépense	99.B8.1M ‡↔	Traitement complexe en U-IMC chez l'adulte, 13801 à 16560 points de dépense
99.B7.1N ‡↔	Traitement complexe de médecine intensive, 16561 à 19320 points de dépense	99.B8.1N ‡↔	Traitement complexe en U-IMC chez l'adulte, 16561 à 19320 points de dépense
99.B7.1O ‡↔	Traitement complexe de médecine intensive, 19321 points de dépense et plus	99.B8.1O ‡↔	Traitement complexe en U-IMC chez l'adulte, 19321 points de dépense et plus

Procédure G09-6

53.06.11 ↔	Opération de hernie inguinale, par chirurgie ouverte, sans implantation de membranes ou filets	53.22.11 ↔	Opération de hernie crurale, par chirurgie ouverte, sans implantation de membranes ou filets
53.06.21 ↔	Opération de hernie inguinale, par chirurgie ouverte, avec implantation de membranes et filets	53.22.21 ↔	Opération de hernie crurale, par chirurgie ouverte, avec implantation de membranes et filets
53.07.11 ↔	Opération de hernie inguinale, par laparoscopie, sans implantation de membranes ou filets	53.23.11 ↔	Opération de hernie crurale, par laparoscopie, sans implantation de membranes ou filets
53.07.21 ↔	Opération de hernie inguinale, par laparoscopie, avec implantation de membranes et filets	53.23.21 ↔	Opération de hernie crurale, par laparoscopie, avec implantation de membranes et filets
53.20 ↔	Opération de hernie crurale, SAP	53.29 ↔	Réparation de hernie crurale, autre

Procédure G09-7

34.82 ↔	Suture d'une déchirure du diaphragme	47.19 ↔	Appendicectomie en passant, autre
47.10 ↔	Appendicectomie en passant, SAP	51.22.10 ↔	Cholécystectomie sans révision chirurgicale des voies biliaires
47.11 ↔	Appendicectomie en passant, dans le cadre d'une laparoscopie faite pour une autre raison	51.22.11 ↔	Cholécystectomie avec révision chirurgicale des voies biliaires
47.12 ↔	Appendicectomie en passant, dans le cadre d'une laparotomie faite pour une autre raison	86.83.1A ↔	Réduction de tissu adipeux, région abdominale

Procédure G09-8

53.51.00 ↔	Opération de hernie incisionnelle sans implantation de membranes ou filets, SAP	53.61.09 ↔	Opération de hernie incisionnelle avec implantation de membranes ou filets, autre
53.51.09 ↔	Opération de hernie incisionnelle sans implantation de membranes ou filets, autre	53.61.11 ↔	Opération de hernie incisionnelle avec implantation de membranes ou filets, par chirurgie ouverte
53.51.11 ↔	Opération de hernie incisionnelle sans implantation de membranes ou filets, par chirurgie ouverte	53.61.21 ↔	Opération de hernie incisionnelle avec implantation de membranes ou filets, par laparoscopie
53.51.21 ↔	Opération de hernie incisionnelle sans implantation de membranes ou filets, par laparoscopie	53.62.11 ↔	Opération d'une autre hernie de la paroi abdominale, avec implantation de membranes ou filets, par chirurgie ouverte
53.52.11 ↔	Opération d'une autre hernie de la paroi abdominale, sans implantation de membranes ou filets, par chirurgie ouverte	53.62.21 ↔	Opération d'une autre hernie de la paroi abdominale, avec implantation de membranes ou filets, par laparoscopie
53.52.21 ↔	Opération d'une autre hernie de la paroi abdominale, sans implantation de membranes ou filets, par laparoscopie	53.69 ↔	Opération d'une autre hernie de la paroi abdominale, avec implantation de membranes ou filets, autre
53.58 ↔	Opération d'une autre hernie de la paroi abdominale, sans implantation de membranes ou filets	54.71.00 ↔	Cure de gastroschisis, SAP
53.61.00 ↔	Opération de hernie incisionnelle avec implantation de membranes ou filets, SAP	54.71.10 ↔	Cure de gastroschisis avec transplant ou prothèse
		54.71.99 ↔	Cure de gastroschisis, autre

Procédure G09-9

83.65.14 ↔	Autre suture de muscle ou de fascia, paroi thoracique, abdomen et dos
------------	---

ADRG G10**Interventions particulières sur le système hépatobiliaire, le pancréas, la rate**

Procédure dans le tableau G10-1

DRG G10Z**Interventions particulières sur le système hépatobiliaire, le pancréas, la rate****Procédure G10-1**

50.21.11 ↔	Fenestration d'un ou plusieurs kyste(s) hépatique(s), par chirurgie ouverte	50.25.11 ↔	Excision locale de 1-2 foyers dans le foie, jusqu'à 4 cm de diamètre respectivement, par laparoscopie
50.21.12 ↔	Fenestration d'un ou plusieurs kyste(s) hépatique(s), par laparoscopie	50.25.12 ↔	Excision locale de 1-2 foyers dans le foie, au moins 1 foyer de plus de 4 cm de diamètre, par laparoscopie
50.23.11 ↔	Excision locale de 1-2 foyers dans le foie, jusqu'à 4 cm de diamètre respectivement, par chirurgie ouverte	50.25.13 ↔	Excision locale de 3 foyers et plus dans le foie, par laparoscopie
50.23.12 ↔	Excision locale de 1-2 foyers dans le foie, au moins 1 foyer de plus de 4 cm de diamètre, par chirurgie ouverte	50.27.11 ↔	Destruction locale de lésion ou de tissu du foie, par injection d'alcool, par chirurgie ouverte
50.23.13 ↔	Excision locale de 3 foyers et plus dans le foie, par chirurgie ouverte	50.27.12 ↔	Destruction locale de lésion ou de tissu du foie, par thérapie induite à haute fréquence, par chirurgie ouverte

50.27.13 ↔	Destruction locale de lésion ou de tissu du foie, par cryothérapie, par chirurgie ouverte	51.9A.53 ↔	Insertion ou remplacement de stent nu auto-expansible de voie biliaire, par laparoscopie, 3 stents
50.27.14 ↔	Destruction locale de lésion ou de tissu du foie, au laser, par chirurgie ouverte	51.9A.54 ↔	Insertion ou remplacement de stent nu auto-expansible de voie biliaire, par laparoscopie, 4 stents
50.27.15 ↔	Destruction locale de lésion ou de tissu du foie, par électroporation irréversible, par chirurgie ouverte	51.9A.55 ↔	Insertion ou remplacement de stent nu auto-expansible de voie biliaire, par laparoscopie, 5 stents
50.27.19 ↔	Destruction locale de lésion ou de tissu du foie, par chirurgie ouverte, autre	51.9A.56 ↔	Insertion ou remplacement de stent nu auto-expansible de voie biliaire, par laparoscopie, 6 stents et plus
50.27.21 ↔	Destruction locale de lésion ou de tissu du foie, par injection d'alcool, par laparoscopie	51.9A.61 ↔	Insertion ou remplacement de stent imprégné auto-expansible de voie biliaire, par laparoscopie, 1 stent
50.27.22 ↔	Destruction locale de lésion ou de tissu du foie, par thermothérapie, par laparoscopie	51.9A.62 ↔	Insertion ou remplacement de stent imprégné auto-expansible de voie biliaire, par laparoscopie, 2 stents
50.27.23 ↔	Destruction locale de lésion ou de tissu du foie, par cryothérapie, par laparoscopie	51.9A.63 ↔	Insertion ou remplacement de stent imprégné auto-expansible de voie biliaire, par laparoscopie, 3 stents
50.27.24 ↔	Destruction locale de lésion ou de tissu du foie, au laser, par laparoscopie	51.9A.64 ↔	Insertion ou remplacement de stent imprégné auto-expansible de voie biliaire, par laparoscopie, 4 stents
50.27.25 ↔	Destruction locale de lésion ou de tissu du foie, par électroporation irréversible, par laparoscopie	51.9A.65 ↔	Insertion ou remplacement de stent imprégné auto-expansible de voie biliaire, par laparoscopie, 5 stents
50.27.29 ↔	Destruction locale de lésion ou de tissu du foie, par laparoscopie, autre	51.9A.66 ↔	Insertion ou remplacement de stent imprégné auto-expansible de voie biliaire, par laparoscopie, 6 stents et plus
50.2A.11 ↔	Résection de kyste hépatique, par chirurgie ouverte	51.9A.71 ↔	Insertion ou remplacement de stent non auto-expansible de voie biliaire, par chirurgie ouverte, 1 stent
50.2A.12 ↔	Résection de kyste hépatique, par laparoscopie	51.9A.72 ↔	Insertion ou remplacement de stent non auto-expansible de voie biliaire, par chirurgie ouverte, 2 stents et plus
50.2C.11 ↔	Bisegmentectomie gauche, par chirurgie ouverte, pour don d'organe par une personne vivante	51.9A.81 ↔	Insertion ou remplacement de stent nu auto-expansible de voie biliaire, par chirurgie ouverte, 1 stent
50.2C.12 ↔	Bisegmentectomie gauche, par laparoscopie, pour don d'organe par une personne vivante	51.9A.82 ↔	Insertion ou remplacement de stent nu auto-expansible de voie biliaire, par chirurgie ouverte, 2 stents
50.2C.13 ↔	Hémihépatectomie gauche, par chirurgie ouverte, pour don d'organe par une personne vivante	51.9A.83 ↔	Insertion ou remplacement de stent nu auto-expansible de voie biliaire, par chirurgie ouverte, 3 stents
50.2C.14 ↔	Hémihépatectomie gauche, par laparoscopie, pour don d'organe par une personne vivante	51.9A.84 ↔	Insertion ou remplacement de stent nu auto-expansible de voie biliaire, par chirurgie ouverte, 4 stents
50.2C.15 ↔	Hémihépatectomie droite, par chirurgie ouverte, pour don d'organe par une personne vivante	51.9A.85 ↔	Insertion ou remplacement de stent nu auto-expansible de voie biliaire, par chirurgie ouverte, 5 stents
50.2C.16 ↔	Hémihépatectomie droite, par laparoscopie, pour don d'organe par une personne vivante	51.9A.86 ↔	Insertion ou remplacement de stent nu auto-expansible de voie biliaire, par chirurgie ouverte, 6 stents et plus
50.71 ↔	Hépatectomie totale, par chirurgie ouverte, pour don d'organe par une personne vivante	51.9A.A1 ↔	Insertion ou remplacement de stent imprégné auto-expansible de voie biliaire, par chirurgie ouverte, 1 stent
51.31 ↔	Anastomose entre la vésicule biliaire et les voies hépatiques	51.9A.A2 ↔	Insertion ou remplacement de stent imprégné auto-expansible de voie biliaire, par chirurgie ouverte, 2 stents
51.32 ↔	Anastomose entre vésicule biliaire et intestin	51.9A.A3 ↔	Insertion ou remplacement de stent imprégné auto-expansible de voie biliaire, par chirurgie ouverte, 3 stents
51.33 ↔	Anastomose entre vésicule biliaire et pancréas	51.9A.A4 ↔	Insertion ou remplacement de stent imprégné auto-expansible de voie biliaire, par chirurgie ouverte, 4 stents
51.34 ↔	Anastomose entre vésicule biliaire et estomac	51.9A.A5 ↔	Insertion ou remplacement de stent imprégné auto-expansible de voie biliaire, par chirurgie ouverte, 5 stents
51.35 ↔	Autre anastomose de la vésicule biliaire	51.9A.A6 ↔	Insertion ou remplacement de stent imprégné auto-expansible de voie biliaire, par chirurgie ouverte, 6 stents et plus
51.36 ↔	Cholédocho-entérostomie	52.01.12 ↔	Drainage transgastrique d'un kyste pancréatique, par chirurgie ouverte
51.37 ↔	Anastomose entre canal hépatique et tractus gastro-intestinal	52.01.13 ↔	Drainage transgastrique d'un kyste pancréatique, par laparoscopie
51.38.11 ↔	Anastomose entre les voies biliaires et tractus gastro-intestinal, par chirurgie ouverte	52.01.22 ↔	Drainage transduodéal d'un kyste pancréatique, par chirurgie ouverte
51.38.21 ↔	Anastomose entre les voies biliaires et tractus gastro-intestinal, par laparoscopie		
51.39 ↔	Autres anastomoses des voies biliaires		
51.43 ↔	Insertion de tube cholédocho-hépatique pour décompression		
51.69 ↔	Excision d'autre canal biliaire		
51.71 ↔	Suture simple du cholédoque		
51.72 ↔	Cholédocolplastie		
51.79 ↔	Réparation du canal cystique et des canaux hépatiques		
51.94 ↔	Révision d'anastomose des voies biliaires		
51.95.20 ↔	Ablation d'endoprothèse de voie biliaire, par chirurgie ouverte		
51.95.21 ↔	Ablation d'endoprothèse de voie biliaire, par laparoscopie		
51.9A.41 ↔	Insertion ou remplacement de stent non auto-expansible de voie biliaire, par laparoscopie, 1 stent		
51.9A.42 ↔	Insertion ou remplacement de stent non auto-expansible de voie biliaire, par laparoscopie, 2 stents et plus		
51.9A.51 ↔	Insertion ou remplacement de stent nu auto-expansible de voie biliaire, par laparoscopie, 1 stent		
51.9A.52 ↔	Insertion ou remplacement de stent nu auto-expansible de voie biliaire, par laparoscopie, 2 stents		

52.01.23 ↔ Drainage transduodéal d'un kyste pancréatique, par laparoscopie	52.95.50 ↔ Insertion ou remplacement d'un stent [prothèse] auto-expansible dans le canal pancréatique, chirurgical ouvert
52.3 ↔ Marsupialisation de kyste pancréatique	52.95.51 ↔ Insertion ou remplacement d'un stent [prothèse] auto-expansible dans le canal pancréatique, par laparoscopie
52.4 ↔ Drainage interne de kyste pancréatique	52.95.60 ↔ Réparation laparoscopique du canal pancréatique
52.50 ↔ Pancréatectomie partielle, SAP	52.95.70 ↔ Réparation du pancréas
52.52.11 ↔ Pancréatectomie caudale, par chirurgie ouverte	52.95.90 ↔ Autre réparation du pancréas, autre opération endoscopique du pancréas
52.52.12 ↔ Pancréatectomie caudale, par laparoscopie	52.96.11 ↔ Anastomose entre canal pancréatique et tractus gastro-intestinal, par chirurgie ouverte
52.59 ↔ Pancréatectomie partielle, autre	52.96.21 ↔ Anastomose entre canal pancréatique et tractus gastro-intestinal, par laparoscopie
52.95.10 ↔ Extraction chirurgicale ouverte de calcul(s) du canal pancréatique	52.99.00 ↔ Autres opérations à ciel ouvert du pancréas, SAP
52.95.11 ↔ Extraction laparoscopique de calcul(s) du canal pancréatique	52.99.10 ↔ Autres opérations à ciel ouvert du pancréas, dilatation du canal pancréatique
52.95.20 ↔ Dilatation laparoscopique du canal pancréatique	52.99.20 ↔ Autres opérations à ciel ouvert du pancréas, réparation du canal pancréatique
52.95.30 ↔ Insertion chirurgicale ouverte de drain dans le canal pancréatique	52.99.99 ↔ Autres opérations à ciel ouvert du pancréas, autre
52.95.31 ↔ Insertion laparoscopique de drain dans le canal pancréatique	
52.95.40 ↔ Insertion ou remplacement d'un stent [prothèse] non auto-expansible dans le canal pancréatique, chirurgical ouvert	
52.95.41 ↔ Insertion ou remplacement d'un stent [prothèse] non auto-expansible dans le canal pancréatique, par laparoscopie	

ADRG G11**Pyloromyotomie ou anoproctoplastie et réparation de l'anus et du sphincter**

Au moins une procédure dans le tableau G11-1

DRG G11A**Pyloromyotomie ou anoproctoplastie et réparation de l'anus et du sphincter, âge < 10 ans**

Âge < 10 ans

DRG G11B**Pyloromyotomie ou anoproctoplastie et réparation de l'anus et du sphincter, âge > 9 ans****Procédure G11-1**

43.3 ↔ Pyloromyotomie	49.78.12 ↔ Anorectoplastie sagittale postérieure [PSARP], par chirurgie ouverte et périnéale
48.92 ↔ Myectomie anorectale	49.78.13 ↔ Anorectoplastie sagittale postérieure [PSARP], avec fermeture de fistule de l'appareil génito-urinaire, par chirurgie ouverte et périnéale
49.70 ↔ Réparation de l'anus, SAP	49.78.14 ↔ Anorectoplastie sagittale postérieure [PSARP], avec correction d'une malformation du vagin, par chirurgie ouverte et périnéale
49.71 ↔ Suture de lacération de l'anus	49.78.21 ↔ Abaissement abdomino-périnéal ou sacro-abdominopérinéal lors d'agénésies anorectales congénitales et atrésies anales
49.72 ↔ Cerclage de l'anus	49.78.31 ↔ Réparation de l'anus lors d'agénésies anorectales congénitales et atrésies anales, périnéale
49.75 ↔ Implantation ou révision de sphincter anal artificiel	49.79 ↔ Réparation de l'anus, autre
49.76 ↔ Ablation de sphincter anal artificiel	83.92 ↔ Insertion ou remplacement de stimulateur de muscle squelettique
49.77.11 ↔ Anoproctoplastie, par chirurgie ouverte	
49.77.12 ↔ Anoproctoplastie, périnéale	
49.77.13 ↔ Anoproctoplastie, par laparoscopie	
49.78.00 ↔ Réparation d'agénésies anorectales congénitales et atrésies anales, SAP	
49.78.09 ↔ Réparation d'agénésies anorectales congénitales et atrésies anales, autre	
49.78.11 ↔ Anorectoplastie antérieure, par chirurgie ouverte et périnéale	

ADRG G12**Autres procédures opératoires sur les organes digestifs**

Au moins une procédure dans le tableau G12-1 ou procédure dans le tableau G12-2 et procédure dans le tableau G12-3

DRG G12A**Autres procédures opératoires sur les organes digestifs avec procédure opératoire complexe et CC sévères, ou CC extrêmement sévères ou interventions particulières en plusieurs temps ou traitement complexe de soins intensifs > 130/119 ou traitement complexe en unité de soins intermédiaires > 130/184 points**

Procédure dans le tableau G12-4 et PCCL > 2 ou PCCL > 3 ou au moins deux procédures dans le tableau G12-5 et au moins deux traitements, qui sont séparés au moins d'un jour dans dans [au moins deux procédures dans le tableau G12-5] ou procédure dans le tableau G12-6 et procédure dans le tableau G12-7 ou au moins une procédure dans le tableau G12-8

DRG G12B**Autres procédures opératoires sur les organes digestifs****Procédure G12-1**

00.4B.11 ↔	ITPC sur artère du membre supérieur ou de l'épaule	34.3X.22 ↔	Résection de lésion ou de tissu du médiastin, avec résection du poumon ou de la paroi thoracique
00.4B.12 ↔	ITPC sur l'aorte	34.3X.23 ↔	Résection de lésion ou de tissu du médiastin, avec résection partielle du péricarde
00.4B.13 ↔	ITPC sur des vaisseaux pulmonaires	34.3X.24 ↔	Résection de lésion ou de tissu du médiastin, avec endoprothèse vasculaire
00.4B.14 ↔	ITPC sur autre artère thoracique	34.3X.25 ↔	Résection de lésion ou de tissu du médiastin, avec résection pulmonaire ainsi qu'endoprothèse vasculaire
00.4B.15 ↔	ITPC sur artère viscérale	34.3X.26 ↔	Résection de lésion ou de tissu du médiastin, avec résection pulmonaire ainsi que résection partielle du péricarde
00.4B.16 ↔	ITPC sur l'artère rénale	34.3X.27 ↔	Résection de lésion ou de tissu du médiastin, avec résection partielle du péricarde ainsi qu'endoprothèse vasculaire
00.4B.17 ↔	ITPC sur autre artère abdominale	34.3X.28 ↔	Résection de lésion ou de tissu du médiastin, avec résection partielle du poumon ainsi que du péricarde ainsi qu'endoprothèse vasculaire
00.4B.18 ↔	ITPC sur artères de la cuisse et sur l'artère poplitée	34.3X.29 ↔	Résection de lésion ou de tissu du médiastin, autre
00.4B.19 ↔	ITPC sur artère d'autre site	34.3X.30 ↔	Destruction de lésion ou de tissu du médiastin
00.4B.1A ↔	ITPC sur artère de la jambe	34.3X.99 ↔	Excision ou destruction de lésion ou de tissu du médiastin, autre
00.4B.21 ↔	ITPC sur veine du membre supérieur ou de l'épaule	34.4X.10 ↔	Excision de lésion de la paroi thoracique
00.4B.22 ↔	ITPC sur la veine cave	34.4X.21 ↔	Résection partielle de lésion de la paroi thoracique, sans réparation
00.4B.23 ↔	ITPC sur autre veine thoracique	34.4X.22 ↔	Résection partielle de lésion de la paroi thoracique, avec réparation
00.4B.24 ↔	ITPC sur veine hépatique	34.4X.31 ↔	Résection de lésion de la paroi thoracique, résection complète du sternum, sans réparation
00.4B.25 ↔	ITPC sur veines viscérales	34.4X.32 ↔	Résection de lésion de la paroi thoracique, résection complète du sternum, avec réparation
00.4B.26 ↔	ITPC sur autre veine abdominale	34.4X.40 ↔	Destruction de lésion de la paroi thoracique
00.4B.27 ↔	ITPC sur veine de la cuisse	34.4X.99 ↔	Excision ou destruction de lésion de la paroi thoracique, autre
00.4B.28 ↔	ITPC sur veine de la jambe	34.51.11 ↔	Pleurectomie radicale et décortication du poumon et de la paroi thoracique, sans résection du péricarde ou du diaphragme, chirurgicale ouverte
00.4B.29 ↔	ITPC sur veine, autre	34.51.12 ↔	Pleurectomie radicale et décortication du poumon et de la paroi thoracique, avec résection du péricarde, chirurgicale ouverte
00.4B.31 ↔	ITPC sur la veine grande saphène	34.51.13 ↔	Pleurectomie radicale et décortication du poumon et de la paroi thoracique, avec résection du diaphragme, chirurgicale ouverte
00.4B.32 ↔	ITPC sur la veine petite saphène	34.51.14 ↔	Pleurectomie radicale et décortication du poumon et de la paroi thoracique, avec résection du péricarde ainsi que du diaphragme, chirurgicale ouverte
00.4B.33 ↔	ITPC sur rameaux latéraux épifasciaux de la jambe	34.51.15 ↔	Pleurectomie partielle et décortication, chirurgicale ouverte
00.4B.34 ↔	ITPC sur veine épifasciale du bras	34.51.16 ↔	Pleurectomie subtotale et décortication, chirurgicale ouverte
00.4B.39 ↔	ITPC sur veine épifasciale, autre	34.51.99 ↔	Pleurectomie et décortication pulmonaire chirurgicale ouverte, autre
00.4B.41 ↔	ITPC sur vaisseau artificiel du membre supérieur ou de l'épaule		
00.4B.42 ↔	ITPC sur shunts de dialyse veineux ou artificiel		
00.4B.43 ↔	ITPC sur vaisseau artificiel thoracique		
00.4B.44 ↔	ITPC sur vaisseau artificiel abdominal		
00.4B.45 ↔	ITPC sur vaisseau artificiel de cuisse et poplité		
00.4B.46 ↔	ITPC sur vaisseau artificiel de jambe		
00.4B.49 ↔	ITPC sur vaisseau artificiel d'autre site		
29.31 ↔	Myotomie crico-pharyngienne		
29.32.00 ↔	Diverticulectomie pharyngienne, SAP		
29.32.10 ↔	Diverticulostomie endoscopique, traitement de diverticule de Zenker		
29.32.11 ↔	Diverticulectomie, excision de diverticule de Zenker		
29.32.99 ↔	Diverticulectomie pharyngienne, autre		
29.39 ↔	Excision ou destruction de lésion ou de tissu du pharynx, autre		
29.99 ↔	Autre opération du pharynx, autre		
31.72 ↔	Fermeture de fistule externe de la trachée		
33.33 ↔	Pneumopéritoine pour collapsus du poumon		
34.03 ↔	Réouverture de thoracotomie		
34.06 ↔	Drainage de la cavité pleurale par voie thoroscopique		
34.20 ↔	Biopsie de la plèvre par voie thoroscopique		
34.21.00 ↔	Thoroscopie transpleurale, SAP		
34.21.10 ↔	Thoroscopie transpleurale, première intervention		
34.21.20 ↔	Thoroscopie transpleurale, réintervention		
34.21.99 ↔	Thoroscopie transpleurale, autre		
34.3X.10 ↔	Excision de lésion ou de tissu du médiastin		
34.3X.21 ↔	Résection de lésion ou de tissu du médiastin, sans résection d'organe médiastinal		

34.52.11 ↔	Pleurectomie radicale et décortication du poumon et de la paroi thoracique, sans résection du péricarde ou du diaphragme, thoroscopique	38.34.10 ↔	Résection de l'aorte ascendante et de la crosse aortique, avec anastomose
34.52.12 ↔	Pleurectomie radicale et décortication du poumon et de la paroi thoracique, avec résection du péricarde, thoroscopique	38.34.20 ↔	Résection de l'aorte descendante, avec anastomose
34.52.13 ↔	Pleurectomie radicale et décortication du poumon et de la paroi thoracique, avec résection du diaphragme, thoroscopique	38.34.30 ↔	Résection de l'aorte abdominale, avec anastomose
34.52.14 ↔	Pleurectomie radicale et décortication du poumon et de la paroi thoracique, avec résection du péricarde ainsi que du diaphragme, thoroscopique	38.34.99 ↔	Résection de l'aorte, avec anastomose, autre
34.52.15 ↔	Pleurectomie partielle et décortication pulmonaire, thoroscopique	38.37.11 ↔	Résection de la veine cave inférieure, avec anastomose
34.52.16 ↔	Pleurectomie subtotale et décortication pulmonaire, thoroscopique	38.37.12 ↔	Résection de la veine iliaque, avec anastomose
34.52.99 ↔	Pleurectomie et décortication pulmonaire, thoroscopique, autre	38.37.19 ↔	Résection de veines abdominales profondes, avec anastomose, autre
34.59.10 ↔	Autre excision de la plèvre, pleurectomie sous thoroscopie	38.37.99 ↔	Résection de veines abdominales, avec anastomose, autre
34.59.20 ↔	Autre excision de la plèvre, pleurectomie chirurgicale ouverte	38.44.10 ↔	Résection de l'aorte abdominale, par voie suprarénale, avec remplacement
34.6X.11 ↔	Pleurodèse chirurgicale ouverte, sans décortication	38.44.11 ↔	Résection de l'aorte abdominale, par voie infrarénale, avec remplacement
34.6X.12 ↔	Pleurodèse chirurgicale ouverte, avec décortication	38.44.12 ↔	Résection de l'aorte abdominale, par voie juxtarénale, avec remplacement
34.6X.13 ↔	Pleurodèse chirurgicale ouverte, par poudrage	38.44.99 ↔	Résection de l'aorte abdominale, avec remplacement, autre
34.6X.19 ↔	Pleurodèse chirurgicale ouverte, autre	38.46 ↔	Résection d'artères abdominales, avec remplacement
34.6X.21 ↔	Pleurodèse sous thoroscopie, sans décortication	38.47.11 ↔	Résection de la veine cave inférieure, avec remplacement
34.6X.22 ↔	Pleurodèse sous thoroscopie, avec décortication	38.47.12 ↔	Résection de la veine iliaque, avec remplacement
34.6X.23 ↔	Pleurodèse sous thoroscopie, par poudrage	38.47.19 ↔	Résection de veines abdominales profondes, avec remplacement, autre
34.6X.29 ↔	Pleurodèse sous thoroscopie, autre	38.47.99 ↔	Résection de veines abdominales, avec remplacement, autre
34.6X.99 ↔	Pleurodèse, autre	38.64.00 ↔	Autre excision de l'aorte, SAP
38.06.00 ↔	Incision d'artères abdominales, SAP	38.64.10 ↔	Autre excision de l'aorte thoracique
38.06.10 ↔	Incision d'artères viscérales, SAP	38.64.20 ↔	Autre excision de l'aorte abdominale
38.06.11 ↔	Incision du tronc cœliaque	38.64.99 ↔	Autre excision de l'aorte, autre
38.06.12 ↔	Incision de l'artère gastrique	38.66.00 ↔	Autre excision d'artères abdominales, SAP
38.06.13 ↔	Incision de l'artère hépatique	38.66.10 ↔	Autre excision d'artères viscérales, SAP
38.06.14 ↔	Incision de l'artère splénique	38.66.11 ↔	Autre excision du tronc cœliaque
38.06.15 ↔	Incision de l'artère rénale	38.66.12 ↔	Autre excision de l'artère gastrique
38.06.16 ↔	Incision de l'artère mésentérique	38.66.13 ↔	Autre excision de l'artère hépatique
38.06.17 ↔	Incision de l'artère lombaire	38.66.14 ↔	Autre excision de l'artère splénique
38.06.18 ↔	Incision de l'artère iliaque	38.66.15 ↔	Autre excision de l'artère rénale
38.06.19 ↔	Incision d'artères viscérales, autre	38.66.16 ↔	Autre excision de l'artère mésentérique
38.06.21 ↔	Incision d'artères abdominales artificielles	38.66.17 ↔	Autre excision de l'artère lombaire
38.06.99 ↔	Incision d'artères abdominales, autre	38.66.18 ↔	Autre excision de l'artère iliaque
38.07.00 ↔	Incision de veines abdominales, SAP	38.66.19 ↔	Autre excision d'artères viscérales, autre
38.07.10 ↔	Incision de veines abdominales profondes, SAP	38.66.99 ↔	Autre excision d'artères abdominales, autre
38.07.11 ↔	Incision de la veine cave inférieure	38.67.00 ↔	Autre excision de veines abdominales, SAP
38.07.12 ↔	Incision de la veine iliaque	38.67.10 ↔	Autre excision de veines abdominales profondes, SAP
38.07.19 ↔	Incision de veines abdominales profondes, autre	38.67.11 ↔	Autre excision de la veine cave inférieure
38.07.21 ↔	Incision de veines abdominales artificielles	38.67.12 ↔	Autre excision de la veine iliaque
38.07.99 ↔	Incision de veines abdominales, autre	38.67.19 ↔	Autre excision de veines abdominales profondes, autre
38.14.10 ↔	Endartériectomie de l'aorte ascendante et de la crosse aortique	38.67.99 ↔	Autre excision de veines abdominales, autre
38.14.20 ↔	Endartériectomie de l'aorte descendante	38.7X.21 ↔	Insertion d'un système de protection anti-embolie dans la veine cave, par voie transluminale percutanée
38.14.30 ↔	Endartériectomie de l'aorte abdominale	38.86.00 ↔	Autre occlusion chirurgicale d'artères abdominales, SAP
38.14.40 ↔	Endartériectomie d'aorte artificielle	38.86.10 ↔	Autre occlusion chirurgicale d'artères viscérales, SAP
38.14.99 ↔	Endartériectomie de l'aorte, autre	38.86.11 ↔	Autre occlusion chirurgicale du tronc cœliaque
38.16.01 ↔	Endartériectomie et endoveinectomie de vaisseaux abdominaux artificiels	38.86.12 ↔	Autre occlusion chirurgicale de l'artère gastrique
38.16.09 ↔	Endartériectomie et endoveinectomie de vaisseaux abdominaux, autre	38.86.13 ↔	Autre occlusion chirurgicale de l'artère hépatique
38.16.11 ↔	Endartériectomie du tronc cœliaque	38.86.14 ↔	Autre occlusion chirurgicale de l'artère splénique
38.16.12 ↔	Endartériectomie de l'artère gastrique	38.86.15 ↔	Autre occlusion chirurgicale de l'artère rénale
38.16.13 ↔	Endartériectomie de l'artère hépatique	38.86.16 ↔	Autre occlusion chirurgicale de l'artère mésentérique
38.16.14 ↔	Endartériectomie de l'artère splénique	38.86.17 ↔	Autre occlusion chirurgicale de l'artère iliaque
38.16.15 ↔	Endartériectomie de l'artère rénale	38.86.19 ↔	Autre occlusion chirurgicale d'artères viscérales, autre
38.16.16 ↔	Endartériectomie de l'artère mésentérique	38.86.99 ↔	Autre occlusion chirurgicale d'artères abdominales, autre
38.16.17 ↔	Endartériectomie de l'artère lombaire	38.87.00 ↔	Autre occlusion chirurgicale de veines abdominales, SAP
38.16.18 ↔	Endartériectomie de l'artère iliaque		
38.16.21 ↔	Endoveinectomie de la veine iliaque		

38.87.10 ↔	Autre occlusion chirurgicale de veines abdominales profondes, SAP	39.42.12 ↔	Révision sans remplacement de shunt artério-veineux pour hémodialyse
38.87.11 ↔	Autre occlusion chirurgicale de la veine cave inférieure	39.43 ↔	Fermeture de shunt artério-veineux pour hémodialyse
38.87.12 ↔	Autre occlusion chirurgicale des veines iliaques commune et interne	39.49.10 ↔	Révision d'anastomose vasculaire
38.87.19 ↔	Autre occlusion chirurgicale de veines abdominales profondes, autre	39.49.30 ↔	Remplacement de conduit cardiaque
38.87.99 ↔	Autre occlusion chirurgicale de veines abdominales, autre	39.49.30 ↔	Remplacement de conduit cardiaque
39.26.10 ↔	Autre pontage ou shunt vasculaire intra-abdominal, artères viscérales	39.52.99 ↔	Autre réparation d'anévrisme, autre
39.26.11 ↔	Autre pontage ou shunt vasculaire intra-abdominal, aorte	39.55 ↔	Réimplantation de vaisseau rénal aberrant
39.26.12 ↔	Autre pontage ou shunt vasculaire intra-abdominal, artère rénale	39.59.30 ↔	Autre réparation de vaisseaux de la tête et du cou, SAP
39.26.19 ↔	Autre pontage ou shunt vasculaire intra-abdominal, autres artères viscérales	39.59.31 ↔	Autre réparation de vaisseaux intracrâniens
39.26.99 ↔	Autre pontage ou shunt vasculaire intra-abdominal, autre	39.59.32 ↔	Autre réparation d'artère vertébrale extracrânienne
39.27.00 ↔	Fistule artério-veineuse pour hémodialyse, SAP	39.59.33 ↔	Autre réparation d'artères extracrâniennes de la tête et du cou, autre
39.27.09 ↔	Fistule artério-veineuse pour hémodialyse, autre	39.59.34 ↔	Autre réparation de la veine jugulaire
39.27.11 ↔	Mise en place d'une fistule artério-veineuse avec matériel allogène ou alloplastique pour hémodialyse	39.59.39 ↔	Autre réparation de vaisseaux de la tête et du cou, autre
39.27.12 ↔	Mise en place d'une fistule AV à l'aide d'une prothèse hybride à deux composants, implantation transluminale percutanée du composant veineux, ainsi qu'implantation du greffon artériel par chirurgie ouverte	39.59.40 ↔	Autre réparation de vaisseaux de membre supérieur, SAP
39.27.14 ↔	Mise en place d'une fistule artério-veineuse pour hémodialyse, par chirurgie ouverte	39.59.41 ↔	Autre réparation d'artères de membre supérieur
39.27.15 ↔	Mise en place d'une fistule artério-veineuse pour hémodialyse, par voie transluminale percutanée	39.59.42 ↔	Autre réparation de la veine sous-clavière, de la veine axillaire et de la veine brachio-céphalique
39.29.51 ↔	Shunt artério-veineux [fistule AV] de vaisseaux du membre inférieur, par voie transluminale percutanée, par insertion d'endoprothèses (stents grafts) d'artérialisation	39.59.48 ↔	Autre réparation d'autres veines profondes du membre supérieur
39.29.59 ↔	Shunt artério-veineux [fistule AV] de vaisseaux du membre inférieur, par voie transluminale percutanée, autre	39.59.49 ↔	Autre réparation de vaisseaux de membre supérieur, autre
39.31.10 ↔	Suture d'artère de la tête et du cou, SAP	39.59.50 ↔	Autre réparation de vaisseaux thoraciques, SAP
39.31.11 ↔	Suture d'artère intracrânienne	39.59.51 ↔	Autre réparation de l'aorte thoracique
39.31.19 ↔	Suture d'artère de la tête et du cou, autre	39.59.52 ↔	Autre réparation de l'artère pulmonaire
39.31.20 ↔	Suture d'artère du bras, SAP	39.59.53 ↔	Autre réparation d'artères thoraciques, autre
39.31.21 ↔	Suture de l'artère axillaire	39.59.54 ↔	Autre réparation de la veine pulmonaire
39.31.22 ↔	Suture de l'artère brachiale	39.59.55 ↔	Autre réparation de la veine cave supérieure
39.31.29 ↔	Suture d'artère du bras, autre	39.59.59 ↔	Autre réparation de vaisseaux thoraciques, autre
39.31.30 ↔	Suture d'artère de l'avant-bras	39.59.60 ↔	Autre réparation d'artères abdominales, SAP
39.31.40 ↔	Suture d'artère de la main	39.59.61 ↔	Autre réparation de l'aorte abdominale
39.31.50 ↔	Suture d'artère du membre inférieur	39.59.62 ↔	Autre réparation du tronc coeliaque
39.31.60 ↔	Suture de l'aorte, SAP	39.59.63 ↔	Autre réparation de l'artère gastrique
39.31.61 ↔	Suture de l'aorte thoracique	39.59.64 ↔	Autre réparation de l'artère hépatique
39.31.62 ↔	Suture de l'aorte abdominale	39.59.65 ↔	Autre réparation de l'artère splénique
39.31.69 ↔	Suture de l'aorte, autre	39.59.66 ↔	Autre réparation de l'artère rénale
39.31.70 ↔	Suture d'autres artères thoraciques, SAP	39.59.67 ↔	Autre réparation de l'artère mésentérique
39.31.71 ↔	Suture de l'artère pulmonaire	39.59.68 ↔	Autre réparation de l'artère iliaque
39.31.72 ↔	Suture du tronc brachio-céphalique	39.59.69 ↔	Autre réparation d'artères abdominales, autre
39.31.73 ↔	Suture de l'artère sous-clavière	39.59.70 ↔	Autre réparation de veines abdominales, SAP
39.31.79 ↔	Suture d'artères thoraciques, autre	39.59.71 ↔	Autre réparation de la veine cave inférieure
39.31.80 ↔	Suture d'artères abdominales, SAP	39.59.72 ↔	Autre réparation de la veine iliaque
39.31.81 ↔	Suture du tronc coeliaque	39.59.79 ↔	Autre réparation de veines abdominales, autre
39.31.82 ↔	Suture de l'artère gastrique	39.59.80 ↔	Autre réparation de vaisseaux de membre inférieur, SAP
39.31.83 ↔	Suture de l'artère hépatique	39.59.81 ↔	Autre réparation d'artères de membre inférieur
39.31.84 ↔	Suture de l'artère splénique	39.59.82 ↔	Autre réparation de la veine fémorale
39.31.85 ↔	Suture de l'artère rénale	39.59.83 ↔	Autre réparation de la veine poplitée
39.31.86 ↔	Suture de l'artère mésentérique	39.59.88 ↔	Autre réparation d'autres veines profondes du membre inférieur
39.31.87 ↔	Suture de l'artère lombaire	39.59.89 ↔	Autre réparation de vaisseaux de membre inférieur, autre
39.31.88 ↔	Suture de l'artère iliaque	39.59.90 ↔	Autre réparation de vaisseau, plastie de valves veineuses
39.31.89 ↔	Suture d'artères abdominales, autre	39.71.00 ↔	Implantation endovasculaire d'une endoprothèse [stent graft] dans l'aorte abdominale, SAP
39.42.11 ↔	Ablation lors du remplacement de shunt artério-veineux pour hémodialyse	39.71.09 ↔	Implantation endovasculaire d'une endoprothèse [stent graft] dans l'aorte abdominale, autre
		39.71.21 ↔	Implantation endovasculaire d'endoprothèses [stents grafts] dans l'aorte abdominale, sans ouverture
		39.71.22 ↔	Implantation endovasculaire d'endoprothèses [stents grafts] dans l'aorte abdominale, avec 1 ouverture
		39.71.23 ↔	Implantation endovasculaire d'endoprothèses [stents grafts] dans l'aorte abdominale, avec 2 ouvertures
		39.71.24 ↔	Implantation endovasculaire d'endoprothèses [stents grafts] dans l'aorte abdominale, avec 3 ouvertures

39.71.25 ↔	Implantation endovasculaire d'endoprothèses [stents grafts] dans l'aorte abdominale, avec 4 ouvertures et plus	39.73.37 ↔	Implantation endovasculaire d'endoprothèses [stents grafts] dans l'aorte thoracique, avec réparation de 2 branches vasculaires et plus par technique de greffe parallèle
39.71.31 ↔	Implantation endovasculaire d'endoprothèses [stents grafts] dans l'aorte abdominale, avec réparation d'une branche vasculaire par technique de greffe parallèle	39.73.41 ↔	Implantation endovasculaire d'endoprothèses [stents grafts] dans l'aorte thoraco-abdominale, sans ouverture
39.71.32 ↔	Implantation endovasculaire d'endoprothèses [stents grafts] dans l'aorte abdominale, avec réparation de deux branches vasculaires ou plus par technique de greffe parallèle	39.73.42 ↔	Implantation endovasculaire d'endoprothèses [stents grafts] dans l'aorte thoraco-abdominale, avec 1 ouverture
39.72.09 ↔	Réparation ou occlusion endovasculaire des vaisseaux de la tête et du cou, autre	39.73.43 ↔	Implantation endovasculaire d'endoprothèses [stents grafts] dans l'aorte thoraco-abdominale, avec 2 ouvertures
39.72.14 ↔	Embolisation sélective de vaisseaux intracrâniens, avec matériel embolisant adhésif	39.73.44 ↔	Implantation endovasculaire d'endoprothèses [stents grafts] dans l'aorte thoraco-abdominale, avec 3 ouvertures
39.72.15 ↔	Embolisation sélective de vaisseaux intracrâniens par plugs	39.73.45 ↔	Implantation endovasculaire d'endoprothèses [stents grafts] dans l'aorte thoraco-abdominale, avec 4 ouvertures et plus
39.72.16 ↔	Embolisation sélective de vaisseaux intracrâniens avec coils	39.73.46 ↔	Implantation endovasculaire d'endoprothèses [stents grafts] dans l'aorte thoraco-abdominale, avec réparation d'une branche vasculaire par technique de greffe parallèle
39.72.17 ↔	Embolisation sélective de vaisseaux intracrâniens avec particules	39.73.47 ↔	Implantation endovasculaire d'endoprothèses [stents grafts] dans l'aorte thoraco-abdominale, avec réparation de 2 branches vasculaires et plus par technique de greffe parallèle
39.72.18 ↔	Embolisation sélective de vaisseaux intracrâniens avec liquides embolisants	39.73.51 ↔	Implantation endovasculaire d'endoprothèses [stents grafts] dans l'aorte ascendante et la crosse aortique, sans ouverture
39.72.19 ↔	Embolisation sélective de vaisseaux intracrâniens, autre	39.73.52 ↔	Implantation endovasculaire d'endoprothèses [stents grafts] dans l'aorte ascendante et la crosse aortique, avec 1 ouverture
39.72.1A ↔	Embolisation sélective de vaisseaux intracrâniens par ballonnets (détachables) embolisants	39.73.53 ↔	Implantation endovasculaire d'endoprothèses [stents grafts] dans l'aorte ascendante et la crosse aortique, avec 2 ouvertures
39.72.1B ↔	Embolisation sélective de vaisseaux intracrâniens par filtres [parapluie]	39.73.54 ↔	Implantation endovasculaire d'endoprothèses [stents grafts] dans l'aorte ascendante et la crosse aortique, avec 3 ouvertures et plus
39.72.24 ↔	Embolisation sélective de vaisseaux extracrâniens de la tête et du cou, avec matériel embolisant adhésif	39.73.55 ↔	Implantation endovasculaire d'endoprothèses [stents grafts] dans l'aorte ascendante et la crosse aortique, avec réparation d'une branche vasculaire par technique de greffe parallèle
39.72.25 ↔	Embolisation sélective de vaisseaux extracrâniens de la tête et du cou par plugs	39.73.56 ↔	Implantation endovasculaire d'endoprothèses [stents grafts] dans l'aorte ascendante et la crosse aortique, avec réparation de 2 branches vasculaires et plus par technique de greffe parallèle
39.72.26 ↔	Embolisation sélective de vaisseaux extracrâniens de la tête et du cou avec coils	39.75.01 ↔	Intervention vasculaire percutanée transluminale, autres vaisseaux, extraction de corps étranger
39.72.27 ↔	Embolisation sélective de vaisseaux extracrâniens de la tête et du cou avec particules	39.75.10 ↔	Intervention vasculaire transluminale percutanée, autres vaisseaux, emploi de systèmes de cathéters pour recanalisation d'obstructions totales
39.72.28 ↔	Embolisation sélective de vaisseaux extracrâniens de la tête et du cou avec liquides embolisants	39.75.11 ↔	Intervention vasculaire transluminale percutanée, autres vaisseaux, thrombectomie à lame rotative
39.72.29 ↔	Embolisation sélective de vaisseaux extracrâniens de la tête et du cou, autre	39.75.11 ↔	Intervention vasculaire transluminale percutanée, autres vaisseaux, thrombectomie à lame rotative
39.72.2A ↔	Embolisation sélective de vaisseaux extracrâniens de la tête et du cou avec ballonnets (détachables) embolisants	39.75.12 ↔	Intervention vasculaire transluminale percutanée, autres vaisseaux, angioplastie au laser
39.72.2B ↔	Embolisation sélective de vaisseaux extracrâniens de la tête et du cou par filtres [parapluie]	39.75.13 ↔	Intervention vasculaire transluminale percutanée, autres vaisseaux, système de protection anti-embolie (vaisseaux périphériques ou viscéraux)
39.73.00 ↔	Implantation endovasculaire d'une endoprothèse [stent graft] dans l'aorte ascendante, la crosse aortique, l'aorte thoracique et thoraco-abdominale, SAP	39.75.14 ↔	Intervention vasculaire transluminale percutanée, autres vaisseaux, athérectomie
39.73.09 ↔	Implantation endovasculaire d'une endoprothèse [stent graft] dans l'aorte ascendante, la crosse aortique, l'aorte thoracique et thoraco-abdominale, autre	39.75.15 ↔	Intervention vasculaire transluminale percutanée, autres vaisseaux, thrombolyse sélective
39.73.31 ↔	Implantation endovasculaire d'endoprothèses [stents grafts] dans l'aorte thoracique, sans ouverture	39.75.16 ↔	Intervention vasculaire transluminale percutanée, autres vaisseaux, thrombolyse sélective, assistance échographique
39.73.32 ↔	Implantation endovasculaire d'endoprothèses [stents grafts] dans l'aorte thoracique, avec 1 ouverture	39.75.17 ↔	Thrombectomie transluminale percutanée, autres vaisseaux
39.73.33 ↔	Implantation endovasculaire d'endoprothèses [stents grafts] dans l'aorte thoracique, avec 2 ouvertures		
39.73.34 ↔	Implantation endovasculaire d'endoprothèses [stents grafts] dans l'aorte thoracique, avec 3 ouvertures		
39.73.35 ↔	Implantation endovasculaire d'endoprothèses [stents grafts] dans l'aorte thoracique, avec 4 ouvertures et plus		
39.73.36 ↔	Implantation endovasculaire d'endoprothèses [stents grafts] dans l'aorte thoracique, avec réparation d'une branche vasculaire par technique de greffe parallèle		

39.75.17 ↔	Thrombectomie transluminale percutanée, autres vaisseaux	39.79.48 ↔	Embolisation sélective par ballonnets détachables, vaisseaux du membre inférieur
39.75.18 ↔	Angioplastie percutanée transluminale à ballonnet, autres vaisseaux	39.79.49 ↔	Embolisation sélective par ballonnets détachables, autres vaisseaux, autre
39.75.18 ↔	Angioplastie percutanée transluminale à ballonnet, autres vaisseaux	39.79.51 ↔	Embolisation sélective par filtres [parapluie], vaisseaux du membre supérieur
39.75.1A ↔	Angioplastie ou athérectomie percutanée transluminale par lithotripsie, autres vaisseaux	39.79.52 ↔	Embolisation sélective par filtres [parapluie], aorte
39.75.1A ↔	Angioplastie ou athérectomie percutanée transluminale par lithotripsie, autres vaisseaux	39.79.54 ↔	Embolisation sélective par filtres [parapluie], vaisseaux thoraciques
39.75.1B ↔	Bladeangioplastie (système multilames) percutanée transluminale, autres vaisseaux	39.79.55 ↔	Embolisation sélective par filtres [parapluie], vaisseaux viscéraux
39.75.1B ↔	Bladeangioplastie (système multilames) percutanée transluminale, autres vaisseaux	39.79.56 ↔	Embolisation sélective par filtres [parapluie], vaisseaux abdominaux et pelviens
39.75.30 ↔	Augmentation de la perfusion cérébrale par clampage endoaortique partiel à ballonnet	39.79.57 ↔	Embolisation sélective par filtres [parapluie], vaisseaux du membre inférieur
39.76.10 ↔	Angioplastie percutanée à ballonnet de vaisseau(x) (extracrânien(s)) précérébral(aux)	39.79.58 ↔	Embolisation sélective par filtres [parapluie], vaisseaux rachidiens
39.76.11 ↔	Angioplastie ou athérectomie percutanée de vaisseau(x) (extracrânien(s)) précérébral(aux) par lithotripsie	39.79.59 ↔	Embolisation sélective par filtres [parapluie], autres vaisseaux, autre
39.76.20 ↔	Bladeangioplastie (système multilames) percutanée de vaisseau(x) (extracrânien(s)) précérébral(aux)	39.79.61 ↔	Embolisation sélective par particules, vaisseaux du membre supérieur
39.76.30 ↔	Angioplastie percutanée au laser de vaisseau(x) (extracrânien(s)) précérébral(aux)	39.79.62 ↔	Embolisation sélective par particules, aorte
39.76.40 ↔	Athérectomie percutanée de vaisseau(x) (extracrânien(s)) précérébral(aux)	39.79.64 ↔	Embolisation sélective par particules, vaisseaux thoraciques
39.76.50 ↔	Thrombolyse percutanée sélective de vaisseaux extracrâniens de la tête et du cou	39.79.65 ↔	Embolisation sélective par particules, vaisseaux viscéraux
39.76.61 ↔	Thrombectomie percutanée à lame rotative de vaisseau(x) (extracrânien(s)) précérébral(aux)	39.79.66 ↔	Embolisation sélective par particules, vaisseaux abdominaux et pelviens
39.76.62 ↔	Thrombectomie percutanée de vaisseau(x) extracrânien(s)	39.79.67 ↔	Embolisation sélective par particules, vaisseaux du membre inférieur
39.76.70 ↔	Extraction endovasculaire percutanée de corps étranger de vaisseaux extracrâniens de la tête et du cou	39.79.68 ↔	Embolisation sélective par particules, vaisseaux rachidiens
39.76.99 ↔	Intervention endovasculaire transluminale percutanée sur vaisseau(x) (extracrânien(s)) précérébral(aux), autre	39.79.69 ↔	Embolisation sélective par particules, autres vaisseaux, autre
39.77.50 ↔	Thrombolyse percutanée sélective de vaisseau(x) intracrânien(s)	39.79.71 ↔	Fermeture d'artères par cathéter au laser, artères du membre supérieur
39.77.70 ↔	Extraction endovasculaire percutanée de corps étranger de vaisseau(x) intracrânien(s)	39.79.72 ↔	Fermeture d'artères par cathéter au laser, aorte
39.79.21 ↔	Embolisation ou occlusion par coils, vaisseaux du membre supérieur	39.79.74 ↔	Fermeture d'artères par cathéter au laser, vaisseaux thoraciques
39.79.22 ↔	Embolisation ou occlusion par coils, aorte	39.79.75 ↔	Fermeture d'artères par cathéter au laser, vaisseaux du membre inférieur
39.79.24 ↔	Embolisation ou occlusion par coils, vaisseaux thoraciques	39.79.76 ↔	Fermeture d'artères par cathéter au laser, vaisseaux viscéraux
39.79.25 ↔	Embolisation ou occlusion par coils, vaisseaux viscéraux	39.79.77 ↔	Fermeture d'artères par cathéter au laser, vaisseaux abdominaux et pelviens
39.79.26 ↔	Embolisation ou occlusion par coils, vaisseaux abdominaux et pelviens	39.79.79 ↔	Fermeture d'artères par cathéter au laser, autres vaisseaux, autre
39.79.27 ↔	Embolisation ou occlusion par coils, vaisseaux du membre inférieur	39.79.81 ↔	Fermeture d'artères par cathéter à radiofréquence, artères du membre supérieur
39.79.28 ↔	Embolisation ou occlusion par coils, vaisseaux rachidiens	39.79.82 ↔	Fermeture d'artères par cathéter à radiofréquence, aorte
39.79.29 ↔	Embolisation ou occlusion par coils, autres vaisseaux, autre	39.79.84 ↔	Fermeture d'artères par cathéter à radiofréquence, vaisseaux thoraciques
39.79.41 ↔	Embolisation sélective par ballonnets détachables, vaisseaux du membre supérieur	39.79.85 ↔	Fermeture d'artères par cathéter à radiofréquence, vaisseaux du membre inférieur
39.79.42 ↔	Embolisation sélective par ballonnets détachables, aorte	39.79.86 ↔	Fermeture d'artères par cathéter à radiofréquence, vaisseaux viscéraux
39.79.44 ↔	Embolisation sélective par ballonnets détachables, vaisseaux thoraciques	39.79.87 ↔	Fermeture d'artères par cathéter à radiofréquence, vaisseaux abdominaux et pelviens
39.79.45 ↔	Embolisation sélective par ballonnets détachables, vaisseaux viscéraux	39.79.89 ↔	Fermeture d'artères par cathéter à radiofréquence, autres vaisseaux, autre
39.79.46 ↔	Embolisation sélective par ballonnets détachables, vaisseaux abdominaux et pelviens	39.79.91 ↔	Embolisation sélective, vaisseaux membre supérieur, autre
39.79.47 ↔	Embolisation sélective par ballonnets détachables, vaisseaux rachidiens	39.79.92 ↔	Embolisation sélective, aorte, autre
		39.79.94 ↔	Embolisation sélective, vaisseaux thoraciques
		39.79.95 ↔	Embolisation sélective, vaisseaux viscéraux, autre
		39.79.96 ↔	Embolisation sélective, vaisseaux abdominaux et pelviens, autre
		39.79.97 ↔	Embolisation sélective, vaisseaux du membre inférieur, autre
		39.79.98 ↔	Embolisation sélective, vaisseaux rachidiens, autre

39.79.A1 ↔ Embolisation sélective par plugs, vaisseaux du membre supérieur	39.B1.26 ↔ Implantation transluminale (percutanée) de stents sans libération de substance médicamenteuse, artère carotide interne extracrânienne avec artère carotide commune
39.79.A2 ↔ Embolisation sélective par plugs, aorte	39.B1.27 ↔ Implantation transluminale (percutanée) de stents sans libération de substance médicamenteuse, artère carotide externe
39.79.A4 ↔ Embolisation sélective par plugs, vaisseaux thoraciques	39.B1.28 ↔ Implantation transluminale (percutanée) de stents sans libération de substance médicamenteuse, artère vertébrale extracrânienne
39.79.A5 ↔ Embolisation sélective par plugs, vaisseaux viscéraux	39.B1.31 ↔ Implantation transluminale (percutanée) de stents sans libération de substance médicamenteuse, vaisseaux de l'épaule et du bras
39.79.A6 ↔ Embolisation sélective par plugs, vaisseaux abdominaux et pelviens	39.B1.31 ↔ Implantation transluminale (percutanée) de stents sans libération de substance médicamenteuse, vaisseaux de l'épaule et du bras
39.79.A7 ↔ Embolisation sélective par plugs, vaisseaux du membre inférieur	39.B1.51 ↔ Implantation transluminale (percutanée) de stents sans libération de substance médicamenteuse, vaisseaux de l'avant-bras
39.79.A8 ↔ Embolisation sélective par plugs, vaisseaux rachidiens	39.B1.51 ↔ Implantation transluminale (percutanée) de stents sans libération de substance médicamenteuse, vaisseaux de l'avant-bras
39.79.A9 ↔ Embolisation sélective par plugs, autres vaisseaux, autre	39.B1.71 ↔ Implantation transluminale (percutanée) de stents sans libération de substance médicamenteuse, aorte
39.79.B1 ↔ Embolisation sélective par liquides embolisants, vaisseaux du membre supérieur	39.B1.74 ↔ Implantation transluminale (percutanée) de stents sans libération de substance médicamenteuse, isthme aortique
39.79.B2 ↔ Embolisation sélective par liquides embolisants, aorte	39.B1.81 ↔ Implantation transluminale (percutanée) de stents sans libération de substance médicamenteuse, autres vaisseaux thoraciques
39.79.B4 ↔ Embolisation sélective par liquides embolisants, vaisseaux thoraciques	39.B1.81 ↔ Implantation transluminale (percutanée) de stents sans libération de substance médicamenteuse, autres vaisseaux thoraciques
39.79.B5 ↔ Embolisation sélective par liquides embolisants, vaisseaux viscéraux	39.B1.A4 ↔ Implantation transluminale (percutanée) de stents sans libération de substance médicamenteuse, artère pulmonaire
39.79.B6 ↔ Embolisation sélective par liquides embolisants, vaisseaux abdominaux et pelviens	39.B1.C1 ↔ Implantation transluminale (percutanée) de stents sans libération de substance médicamenteuse, autres artères abdominales et pelviennes
39.79.B7 ↔ Embolisation sélective par liquides embolisants, vaisseaux du membre inférieur	39.B1.C3 ↔ Implantation transluminale (percutanée) de stents sans libération de substance médicamenteuse, artère iliaque
39.79.B8 ↔ Embolisation sélective par liquides embolisants, vaisseaux rachidiens	39.B1.D1 ↔ Implantation transluminale (percutanée) de stents sans libération de substance médicamenteuse, vaisseaux viscéraux
39.79.C1 ↔ Embolisation sélective avec matériel embolisant adhésif, vaisseaux du membre supérieur	39.B1.G1 ↔ Implantation transluminale (percutanée) de stents sans libération de substance médicamenteuse, artères de la cuisse
39.79.C2 ↔ Embolisation sélective avec matériel embolisant adhésif, aorte	39.B1.G1 ↔ Implantation transluminale (percutanée) de stents sans libération de substance médicamenteuse, artères de la cuisse
39.79.C4 ↔ Embolisation sélective avec matériel embolisant adhésif, vaisseaux thoraciques	39.B1.H1 ↔ Implantation transluminale (percutanée) de stents sans libération de substance médicamenteuse, vaisseaux de la jambe
39.79.C5 ↔ Embolisation sélective avec matériel embolisant adhésif, vaisseaux viscéraux	39.B1.H1 ↔ Implantation transluminale (percutanée) de stents sans libération de substance médicamenteuse, vaisseaux de la jambe
39.79.C6 ↔ Embolisation sélective avec matériel embolisant adhésif, vaisseaux abdominaux et pelviens	39.B1.J3 ↔ Implantation transluminale (percutanée) de stents sans libération de substance médicamenteuse, veine pulmonaire
39.79.C7 ↔ Embolisation sélective avec matériel embolisant adhésif, vaisseaux du membre inférieur	39.B1.J7 ↔ Implantation transluminale (percutanée) de stents sans libération de substance médicamenteuse, veine cave
39.79.C8 ↔ Embolisation sélective avec matériel embolisant adhésif, vaisseaux rachidiens	39.B1.JB ↔ Implantation transluminale (percutanée) de stents sans libération de substance médicamenteuse, autres veines abdominales et pelviennes
39.7A.22 ↔ Implantation endovasculaire d'une endoprothèse [stent graft] dans une artère du bassin, avec réparation d'une branche vasculaire par technique de greffe parallèle	39.B1.JF ↔ Implantation transluminale (percutanée) de stents sans libération de substance médicamenteuse, veines de la cuisse
39.7A.31 ↔ Implantation endovasculaire d'une endoprothèse [stent graft] dans la veine cave	
39.7A.32 ↔ Implantation endovasculaire d'une endoprothèse [stent graft] dans la veine porte	
39.7A.41 ↔ Implantation endovasculaire d'une endoprothèse [stent graft] dans des vaisseaux rénaux	
39.99.21 ↔ Opérations d'anomalie congénitale de l'isthme aortique (sténose) ou d'interruption de la crosse aortique	
39.B1.09 ↔ Implantation transluminale (percutanée) de stents sans libération de substance médicamenteuse, autre	
39.B1.09 ↔ Implantation transluminale (percutanée) de stents sans libération de substance médicamenteuse, autre	
39.B1.11 ↔ Implantation transluminale (percutanée) de stents sans libération de substance médicamenteuse, vaisseaux intracrâniens	
39.B1.22 ↔ Implantation transluminale (percutanée) de stents sans libération de substance médicamenteuse, artère carotide SAP	
39.B1.23 ↔ Implantation transluminale (percutanée) de stents sans libération de substance médicamenteuse, artère carotide commune	
39.B1.25 ↔ Implantation transluminale (percutanée) de stents sans libération de substance médicamenteuse, artère carotide interne extracrânienne	

39.B1.JF ↔	Implantation transluminale (percutanée) de stents sans libération de substance médicamenteuse, veines de la cuisse	39.B2.J7 ↔	Implantation transluminale (percutanée) de stents avec libération de substance médicamenteuse, veine cave
39.B1.JI ↔	Implantation transluminale (percutanée) de stents sans libération de substance médicamenteuse, veine porte	39.B2.JB ↔	Implantation transluminale (percutanée) de stents avec libération de substance médicamenteuse, autres veines abdominales et pelviennes
39.B1.L1 ↔	Implantation transluminale (percutanée) de stents sans libération de substance médicamenteuse, vaisseaux rachidiens	39.B2.JF ↔	Implantation transluminale (percutanée) de stents avec libération de substance médicamenteuse, veines de la cuisse
39.B2.09 ↔	Implantation transluminale (percutanée) de stents avec libération de substance médicamenteuse, autre	39.B2.JI ↔	Implantation transluminale (percutanée) de stents avec libération de substance médicamenteuse, veine porte
39.B2.09 ↔	Implantation transluminale (percutanée) de stents avec libération de substance médicamenteuse, autre	39.B2.L1 ↔	Implantation transluminale (percutanée) de stents avec libération de substance médicamenteuse, vaisseaux rachidiens
39.B2.11 ↔	Implantation transluminale (percutanée) de stents avec libération de substance médicamenteuse, vaisseaux intracrâniens	39.B3.09 ↔	Implantation transluminale (percutanée) de stents couverts sans libération de substance médicamenteuse, autre
39.B2.22 ↔	Implantation transluminale (percutanée) de stents avec libération de substance médicamenteuse, artère carotide SAP	39.B3.09 ↔	Implantation transluminale (percutanée) de stents couverts sans libération de substance médicamenteuse, autre
39.B2.23 ↔	Implantation transluminale (percutanée) de stents avec libération de substance médicamenteuse, artère carotide commune	39.B3.11 ↔	Implantation transluminale (percutanée) de stents couverts sans libération de substance médicamenteuse, vaisseaux intracrâniens
39.B2.25 ↔	Implantation transluminale (percutanée) de stents avec libération de substance médicamenteuse, artère carotide interne extracrânienne	39.B3.22 ↔	Implantation transluminale (percutanée) de stents couverts sans libération de substance médicamenteuse, artère carotide SAP
39.B2.26 ↔	Implantation transluminale (percutanée) de stents avec libération de substance médicamenteuse, artère carotide interne extracrânienne avec artère carotide commune	39.B3.23 ↔	Implantation transluminale (percutanée) de stents couverts sans libération de substance médicamenteuse, artère carotide commune
39.B2.27 ↔	Implantation transluminale (percutanée) de stents avec libération de substance médicamenteuse, artère carotide externe	39.B3.25 ↔	Implantation transluminale (percutanée) de stents couverts sans libération de substance médicamenteuse, artère carotide interne extracrânienne
39.B2.28 ↔	Implantation transluminale (percutanée) de stents avec libération de substance médicamenteuse, artère vertébrale extracrânienne	39.B3.26 ↔	Implantation transluminale (percutanée) de stents couverts sans libération de substance médicamenteuse, artère carotide interne extracrânienne avec artère carotide commune
39.B2.31 ↔	Implantation transluminale (percutanée) de stents avec libération de substance médicamenteuse, vaisseaux de l'épaule et du bras	39.B3.27 ↔	Implantation transluminale (percutanée) de stents couverts sans libération de substance médicamenteuse, artère carotide externe
39.B2.51 ↔	Implantation transluminale (percutanée) de stents avec libération de substance médicamenteuse, vaisseaux de l'avant-bras	39.B3.28 ↔	Implantation transluminale (percutanée) de stents couverts sans libération de substance médicamenteuse, artère vertébrale extracrânienne
39.B2.71 ↔	Implantation transluminale (percutanée) de stents avec libération de substance médicamenteuse, aorte	39.B3.31 ↔	Implantation transluminale (percutanée) de stents couverts sans libération de substance médicamenteuse, vaisseaux de l'épaule et du bras
39.B2.74 ↔	Implantation transluminale (percutanée) de stents avec libération de substance médicamenteuse, isthme aortique	39.B3.31 ↔	Implantation transluminale (percutanée) de stents couverts sans libération de substance médicamenteuse, vaisseaux de l'épaule et du bras
39.B2.81 ↔	Implantation transluminale (percutanée) de stents avec libération de substance médicamenteuse, autres vaisseaux thoraciques	39.B3.51 ↔	Implantation transluminale (percutanée) de stents couverts sans libération de substance médicamenteuse, vaisseaux de l'avant-bras
39.B2.A4 ↔	Implantation transluminale (percutanée) de stents avec libération de substance médicamenteuse, artère pulmonaire	39.B3.51 ↔	Implantation transluminale (percutanée) de stents couverts sans libération de substance médicamenteuse, vaisseaux de l'avant-bras
39.B2.C1 ↔	Implantation transluminale (percutanée) de stents avec libération de substance médicamenteuse, autres artères abdominales et pelviennes	39.B3.81 ↔	Implantation transluminale (percutanée) de stents couverts par voie transluminale percutanée sans libération de substance médicamenteuse, autres vaisseaux thoraciques
39.B2.C3 ↔	Implantation transluminale (percutanée) de stents avec libération de substance médicamenteuse, artère iliaque	39.B3.81 ↔	Implantation transluminale (percutanée) de stents couverts par voie transluminale percutanée sans libération de substance médicamenteuse, autres vaisseaux thoraciques
39.B2.D1 ↔	Implantation transluminale (percutanée) de stents avec libération de substance médicamenteuse, vaisseaux viscéraux	39.B3.C1 ↔	Implantation transluminale (percutanée) de stents couverts sans libération de substance médicamenteuse, autres artères abdominales et pelviennes
39.B2.G1 ↔	Implantation transluminale (percutanée) de stents avec libération de substance médicamenteuse, artères de la cuisse	39.B3.C3 ↔	Implantation transluminale (percutanée) de stents couverts sans libération de substance médicamenteuse, artère iliaque
39.B2.H1 ↔	Implantation transluminale (percutanée) de stents avec libération de substance médicamenteuse, vaisseaux de la jambe		
39.B2.J3 ↔	Implantation transluminale (percutanée) de stents avec libération de substance médicamenteuse, veine pulmonaire		

39.B3.D1 ↔	Implantation transluminale (percutanée) de stents couverts sans libération de substance médicamenteuse, vaisseaux viscéraux	39.B4.31 ↔	Implantation transluminale (percutanée) de stents couverts avec libération de substance médicamenteuse, vaisseaux de l'épaule et du bras
39.B3.G1 ↔	Implantation transluminale (percutanée) de stents couverts sans libération de substance médicamenteuse, artères de la cuisse	39.B4.51 ↔	Implantation transluminale (percutanée) de stents couverts avec libération de substance médicamenteuse, vaisseaux de l'avant-bras
39.B3.G1 ↔	Implantation transluminale (percutanée) de stents couverts sans libération de substance médicamenteuse, artères de la cuisse	39.B4.51 ↔	Implantation transluminale (percutanée) de stents couverts avec libération de substance médicamenteuse, vaisseaux de l'avant-bras
39.B3.H1 ↔	Implantation transluminale (percutanée) de stents couverts sans libération de substance médicamenteuse, vaisseaux de la jambe	39.B4.81 ↔	Implantation transluminale (percutanée) de stents couverts avec libération de substance médicamenteuse, autres vaisseaux thoraciques
39.B3.H1 ↔	Implantation transluminale (percutanée) de stents couverts sans libération de substance médicamenteuse, vaisseaux de la jambe	39.B4.81 ↔	Implantation transluminale (percutanée) de stents couverts avec libération de substance médicamenteuse, autres vaisseaux thoraciques
39.B3.J7 ↔	Implantation transluminale (percutanée) de stents couverts sans libération de substance médicamenteuse, veine cave	39.B4.C1 ↔	Implantation transluminale (percutanée) de stents couverts avec libération de substance médicamenteuse, autres artères abdominales et pelviennes
39.B3.JB ↔	Implantation transluminale (percutanée) de stents couverts sans libération de substance médicamenteuse, autres veines abdominales et pelviennes	39.B4.C3 ↔	Implantation transluminale (percutanée) de stents couverts avec libération de substance médicamenteuse, artère iliaque
39.B3.JB ↔	Implantation transluminale (percutanée) de stents couverts sans libération de substance médicamenteuse, autres veines abdominales et pelviennes	39.B4.D1 ↔	Implantation transluminale (percutanée) de stents couverts avec libération de substance médicamenteuse, vaisseaux viscéraux
39.B3.JF ↔	Implantation transluminale (percutanée) de stents couverts sans libération de substance médicamenteuse, veines de la cuisse	39.B4.G1 ↔	Implantation transluminale (percutanée) de stents couverts avec libération de substance médicamenteuse, artères de la cuisse
39.B3.JF ↔	Implantation transluminale (percutanée) de stents couverts sans libération de substance médicamenteuse, veines de la cuisse	39.B4.G1 ↔	Implantation transluminale (percutanée) de stents couverts avec libération de substance médicamenteuse, artères de la cuisse
39.B3.JI ↔	Implantation transluminale (percutanée) de stents couverts sans libération de substance médicamenteuse, veine porte	39.B4.H1 ↔	Implantation transluminale (percutanée) de stents couverts avec libération de substance médicamenteuse, vaisseaux de la jambe
39.B3.L1 ↔	Implantation transluminale (percutanée) de stents couverts sans libération de substance médicamenteuse, vaisseaux rachidiens	39.B4.H1 ↔	Implantation transluminale (percutanée) de stents couverts avec libération de substance médicamenteuse, vaisseaux de la jambe
39.B4.09 ↔	Implantation transluminale (percutanée) de stents couverts avec libération de substance médicamenteuse, autre	39.B4.J7 ↔	Implantation transluminale (percutanée) de stents couverts avec libération de substance médicamenteuse, veine cave
39.B4.09 ↔	Implantation transluminale (percutanée) de stents couverts avec libération de substance médicamenteuse, autre	39.B4.JB ↔	Implantation transluminale (percutanée) de stents couverts avec libération de substance médicamenteuse, autres veines abdominales et pelviennes
39.B4.11 ↔	Implantation transluminale (percutanée) de stents couverts avec libération de substance médicamenteuse, vaisseaux intracrâniens	39.B4.JB ↔	Implantation transluminale (percutanée) de stents couverts avec libération de substance médicamenteuse, autres veines abdominales et pelviennes
39.B4.22 ↔	Implantation transluminale (percutanée) de stents couverts avec libération de substance médicamenteuse, artère carotide SAP	39.B4.JF ↔	Implantation transluminale (percutanée) de stents couverts avec libération de substance médicamenteuse, veines de la cuisse
39.B4.23 ↔	Implantation transluminale (percutanée) de stents couverts avec libération de substance médicamenteuse, artère carotide commune	39.B4.JF ↔	Implantation transluminale (percutanée) de stents couverts avec libération de substance médicamenteuse, veines de la cuisse
39.B4.25 ↔	Implantation transluminale (percutanée) de stents couverts avec libération de substance médicamenteuse, artère carotide interne extracrânienne	39.B4.JI ↔	Implantation transluminale (percutanée) de stents couverts avec libération de substance médicamenteuse, veine porte
39.B4.26 ↔	Implantation transluminale (percutanée) de stents couverts avec libération de substance médicamenteuse, artère carotide interne extracrânienne avec artère carotide commune	39.B4.L1 ↔	Implantation transluminale (percutanée) de stents couverts avec libération de substance médicamenteuse, vaisseaux rachidiens
39.B4.27 ↔	Implantation transluminale (percutanée) de stents couverts avec libération de substance médicamenteuse, artère carotide externe	39.B5.09 ↔	Implantation transluminale (percutanée) de stents Cheatham-Platinum non couverts, autre
39.B4.28 ↔	Implantation transluminale (percutanée) de stents couverts avec libération de substance médicamenteuse, artère vertébrale extracrânienne	39.B5.09 ↔	Implantation transluminale (percutanée) de stents Cheatham-Platinum non couverts, autre
39.B4.31 ↔	Implantation transluminale (percutanée) de stents couverts avec libération de substance médicamenteuse, vaisseaux de l'épaule et du bras	39.B5.11 ↔	Implantation transluminale (percutanée) de stents Cheatham-Platinum non couverts, vaisseaux intracrâniens
		39.B5.22 ↔	Implantation transluminale (percutanée) de stents Cheatham-Platinum non couverts, artère carotide SAP

39.B5.23 ↔	Implantation transluminale (percutanée) de stents Cheatham-Platinum non couverts, artère carotide commune	39.B5.L1 ↔	Implantation transluminale (percutanée) de stents Cheatham-Platinum non couverts, vaisseaux rachidiens
39.B5.25 ↔	Implantation transluminale (percutanée) de stents Cheatham-Platinum non couverts, artère carotide interne extracrânienne	39.B6.09 ↔	Implantation transluminale (percutanée) de stents Cheatham-Platinum couverts, autre
39.B5.26 ↔	Implantation transluminale (percutanée) de stents Cheatham-Platinum non couverts, artère carotide interne extracrânienne avec artère carotide commune	39.B6.09 ↔	Implantation transluminale (percutanée) de stents Cheatham-Platinum couverts, autre
39.B5.27 ↔	Implantation transluminale (percutanée) de stents Cheatham-Platinum non couverts, artère carotide externe	39.B6.11 ↔	Implantation transluminale (percutanée) de stents Cheatham-Platinum couverts, vaisseaux intracrâniens
39.B5.31 ↔	Implantation transluminale (percutanée) de stents Cheatham-Platinum non couverts, vaisseaux de l'épaule et du bras	39.B6.22 ↔	Implantation transluminale (percutanée) de stents Cheatham-Platinum couverts, artère carotide SAP
39.B5.31 ↔	Implantation transluminale (percutanée) de stents Cheatham-Platinum non couverts, vaisseaux de l'épaule et du bras	39.B6.23 ↔	Implantation transluminale (percutanée) de stents Cheatham-Platinum couverts, artère carotide commune
39.B5.51 ↔	Implantation transluminale (percutanée) de stents Cheatham-Platinum non couverts, vaisseaux de l'avant-bras	39.B6.25 ↔	Implantation transluminale (percutanée) de stents Cheatham-Platinum couverts, artère carotide interne extracrânienne
39.B5.51 ↔	Implantation transluminale (percutanée) de stents Cheatham-Platinum non couverts, vaisseaux de l'avant-bras	39.B6.26 ↔	Implantation transluminale (percutanée) de stents Cheatham-Platinum couverts, artère carotide interne extracrânienne avec artère carotide commune
39.B5.71 ↔	Implantation transluminale (percutanée) de stents Cheatham-Platinum non couverts, aorte	39.B6.27 ↔	Implantation transluminale (percutanée) de stents Cheatham-Platinum couverts, artère carotide externe
39.B5.74 ↔	Implantation transluminale (percutanée) de stents Cheatham-Platinum non couverts, isthme aortique	39.B6.31 ↔	Implantation transluminale (percutanée) de stents Cheatham-Platinum couverts, vaisseaux de l'épaule et du bras
39.B5.81 ↔	Implantation transluminale (percutanée) de stents Cheatham-Platinum non couverts, autres vaisseaux thoraciques	39.B6.31 ↔	Implantation transluminale (percutanée) de stents Cheatham-Platinum couverts, vaisseaux de l'épaule et du bras
39.B5.81 ↔	Implantation transluminale (percutanée) de stents Cheatham-Platinum non couverts, autres vaisseaux thoraciques	39.B6.51 ↔	Implantation transluminale (percutanée) de stents Cheatham-Platinum couverts, vaisseaux de l'avant-bras
39.B5.C1 ↔	Implantation transluminale (percutanée) de stents Cheatham-Platinum non couverts, autres artères abdominales et pelviennes	39.B6.51 ↔	Implantation transluminale (percutanée) de stents Cheatham-Platinum couverts, vaisseaux de l'avant-bras
39.B5.C3 ↔	Implantation transluminale (percutanée) de stents Cheatham-Platinum non couverts, artère iliaque	39.B6.71 ↔	Implantation transluminale (percutanée) de stents Cheatham-Platinum couverts, aorte
39.B5.D1 ↔	Implantation transluminale (percutanée) de stents Cheatham-Platinum non couverts, vaisseaux viscéraux	39.B6.74 ↔	Implantation transluminale (percutanée) de stents Cheatham-Platinum couverts, isthme aortique
39.B5.G1 ↔	Implantation transluminale (percutanée) de stents Cheatham-Platinum non couverts, artères de la cuisse	39.B6.81 ↔	Implantation transluminale (percutanée) de stents Cheatham-Platinum couverts, autres vaisseaux thoraciques
39.B5.G1 ↔	Implantation transluminale (percutanée) de stents Cheatham-Platinum non couverts, artères de la cuisse	39.B6.81 ↔	Implantation transluminale (percutanée) de stents Cheatham-Platinum couverts, autres vaisseaux thoraciques
39.B5.H1 ↔	Implantation transluminale (percutanée) de stents Cheatham-Platinum non couverts, vaisseaux de la jambe	39.B6.C1 ↔	Implantation transluminale (percutanée) de stents Cheatham-Platinum couverts, autres artères abdominales et pelviennes
39.B5.H1 ↔	Implantation transluminale (percutanée) de stents Cheatham-Platinum non couverts, vaisseaux de la jambe	39.B6.C3 ↔	Implantation transluminale (percutanée) de stents Cheatham-Platinum couverts, artère iliaque
39.B5.J7 ↔	Implantation transluminale (percutanée) de stents Cheatham-Platinum non couverts, veine cave	39.B6.D1 ↔	Implantation transluminale (percutanée) de stents Cheatham-Platinum couverts, vaisseaux viscéraux
39.B5.JB ↔	Implantation transluminale (percutanée) de stents Cheatham-Platinum non couverts, autres veines abdominales et pelviennes	39.B6.G1 ↔	Implantation transluminale (percutanée) de stents Cheatham-Platinum couverts, artères de la cuisse
39.B5.JB ↔	Implantation transluminale (percutanée) de stents Cheatham-Platinum non couverts, autres veines abdominales et pelviennes	39.B6.G1 ↔	Implantation transluminale (percutanée) de stents Cheatham-Platinum couverts, artères de la cuisse
39.B5.JF ↔	Implantation transluminale (percutanée) de stents Cheatham-Platinum non couverts, veines de la cuisse	39.B6.H1 ↔	Implantation transluminale (percutanée) de stents Cheatham-Platinum couverts, vaisseaux de la jambe
39.B5.JF ↔	Implantation transluminale (percutanée) de stents Cheatham-Platinum non couverts, veines de la cuisse	39.B6.H1 ↔	Implantation transluminale (percutanée) de stents Cheatham-Platinum couverts, vaisseaux de la jambe
39.B5.JI ↔	Implantation transluminale (percutanée) de stents Cheatham-Platinum non couverts, veine porte	39.B6.J7 ↔	Implantation transluminale (percutanée) de stents Cheatham-Platinum couverts, veine cave
		39.B6.JB ↔	Implantation transluminale (percutanée) de stents Cheatham-Platinum couverts, autres veines abdominales et pelviennes
		39.B6.JB ↔	Implantation transluminale (percutanée) de stents Cheatham-Platinum couverts, autres veines abdominales et pelviennes
		39.B6.JF ↔	Implantation transluminale (percutanée) de stents Cheatham-Platinum couverts, veines de la cuisse

39.B6.JF ↔	Implantation transluminale (percutanée) de stents Cheatham-Platinum couverts, veines de la cuisse	39.B7.JB ↔	Implantation transluminale (percutanée) de stents à grand lumen non couverts, autres veines abdominales et pelviennes
39.B6.JI ↔	Implantation transluminale (percutanée) de stents Cheatham-Platinum couverts, veine porte	39.B7.JF ↔	Implantation transluminale (percutanée) de stents à grand lumen non couverts, veines de la cuisse
39.B6.L1 ↔	Implantation transluminale (percutanée) de stents Cheatham-Platinum couverts, vaisseaux rachidiens	39.B7.JF ↔	Implantation transluminale (percutanée) de stents à grand lumen non couverts, veines de la cuisse
39.B7.09 ↔	Implantation transluminale (percutanée) de stents à grand lumen non couverts, autre	39.B7.JI ↔	Implantation transluminale (percutanée) de stents à grand lumen non couverts, veine porte
39.B7.09 ↔	Implantation transluminale (percutanée) de stents à grand lumen non couverts, autre	39.B7.L1 ↔	Implantation transluminale (percutanée) de stents à grand lumen non couverts, vaisseaux rachidiens
39.B7.11 ↔	Implantation transluminale (percutanée) de stents à grand lumen non couverts, vaisseaux intracrâniens	39.B8.09 ↔	Implantation transluminale (percutanée) de stents à grand lumen couverts, autre
39.B7.22 ↔	Implantation transluminale (percutanée) de stents à grand lumen non couverts, artère carotide SAP	39.B8.09 ↔	Implantation transluminale (percutanée) de stents à grand lumen couverts, autre
39.B7.23 ↔	Implantation transluminale (percutanée) de stents à grand lumen non couverts, artère carotide commune	39.B8.11 ↔	Implantation transluminale (percutanée) de stents à grand lumen couverts, vaisseaux intracrâniens
39.B7.25 ↔	Implantation transluminale (percutanée) de stents à grand lumen non couverts, artère carotide interne extracrânienne	39.B8.22 ↔	Implantation transluminale (percutanée) de stents à grand lumen couverts, artère carotide SAP
39.B7.26 ↔	Implantation transluminale (percutanée) de stents à grand lumen non couverts, artère carotide interne extracrânienne avec artère carotide commune	39.B8.23 ↔	Implantation transluminale (percutanée) de stents à grand lumen couverts, artère carotide commune
39.B7.27 ↔	Implantation transluminale (percutanée) de stents à grand lumen non couverts, artère carotide externe	39.B8.25 ↔	Implantation transluminale (percutanée) de stents à grand lumen couverts, artère carotide interne extracrânienne
39.B7.28 ↔	Implantation transluminale (percutanée) de stents à grand lumen non couverts, artère vertébrale extracrânienne	39.B8.26 ↔	Implantation transluminale (percutanée) de stents à grand lumen couverts, artère carotide interne extracrânienne avec artère carotide commune
39.B7.31 ↔	Implantation transluminale (percutanée) de stents à grand lumen non couverts, vaisseaux de l'épaule et du bras	39.B8.27 ↔	Implantation transluminale (percutanée) de stents à grand lumen couverts, artère carotide externe
39.B7.31 ↔	Implantation transluminale (percutanée) de stents à grand lumen non couverts, vaisseaux de l'épaule et du bras	39.B8.28 ↔	Implantation transluminale (percutanée) de stents à grand lumen couverts, artère vertébrale extracrânienne
39.B7.51 ↔	Implantation transluminale (percutanée) de stents à grand lumen non couverts, vaisseaux de l'avant-bras	39.B8.31 ↔	Implantation transluminale (percutanée) de stents à grand lumen couverts, vaisseaux de l'épaule et du bras
39.B7.51 ↔	Implantation transluminale (percutanée) de stents à grand lumen non couverts, vaisseaux de l'avant-bras	39.B8.31 ↔	Implantation transluminale (percutanée) de stents à grand lumen couverts, vaisseaux de l'épaule et du bras
39.B7.71 ↔	Implantation transluminale (percutanée) de stents à grand lumen non couverts, aorte	39.B8.51 ↔	Implantation transluminale (percutanée) de stents à grand lumen couverts, vaisseaux de l'avant-bras
39.B7.74 ↔	Implantation transluminale (percutanée) de stents à grand lumen non couverts, isthme aortique	39.B8.51 ↔	Implantation transluminale (percutanée) de stents à grand lumen couverts, vaisseaux de l'avant-bras
39.B7.81 ↔	Implantation transluminale (percutanée) de stents à grand lumen non couverts, autres vaisseaux thoraciques	39.B8.71 ↔	Implantation transluminale (percutanée) de stents à grand lumen couverts, aorte
39.B7.81 ↔	Implantation transluminale (percutanée) de stents à grand lumen non couverts, autres vaisseaux thoraciques	39.B8.74 ↔	Implantation transluminale (percutanée) de stents à grand lumen couverts, isthme aortique
39.B7.A4 ↔	Implantation transluminale (percutanée) de stents à grand lumen non couverts, artère pulmonaire	39.B8.81 ↔	Implantation transluminale (percutanée) de stents à grand lumen couverts, autres vaisseaux thoraciques
39.B7.C1 ↔	Implantation transluminale (percutanée) de stents à grand lumen non couverts, autres artères abdominales et pelviennes	39.B8.81 ↔	Implantation transluminale (percutanée) de stents à grand lumen couverts, autres vaisseaux thoraciques
39.B7.C3 ↔	Implantation transluminale (percutanée) de stents à grand lumen non couverts, artère iliaque	39.B8.A4 ↔	Implantation transluminale (percutanée) de stents à grand lumen couverts, artère pulmonaire
39.B7.D1 ↔	Implantation transluminale (percutanée) de stents à grand lumen non couverts, vaisseaux viscéraux	39.B8.C1 ↔	Implantation transluminale (percutanée) de stents à grand lumen couverts, autres artères abdominales et pelviennes
39.B7.G1 ↔	Implantation transluminale (percutanée) de stents à grand lumen non couverts, artères de la cuisse	39.B8.C3 ↔	Implantation transluminale (percutanée) de stents à grand lumen couverts, artère iliaque
39.B7.G1 ↔	Implantation transluminale (percutanée) de stents à grand lumen non couverts, artères de la cuisse	39.B8.D1 ↔	Implantation transluminale (percutanée) de stents à grand lumen couverts, vaisseaux viscéraux
39.B7.H1 ↔	Implantation transluminale (percutanée) de stents à grand lumen non couverts, vaisseaux de la jambe	39.B8.G1 ↔	Implantation transluminale (percutanée) de stents à grand lumen couverts, artères de la cuisse
39.B7.H1 ↔	Implantation transluminale (percutanée) de stents à grand lumen non couverts, vaisseaux de la jambe	39.B8.G1 ↔	Implantation transluminale (percutanée) de stents à grand lumen couverts, artères de la cuisse
39.B7.J3 ↔	Implantation transluminale (percutanée) de stents à grand lumen non couverts, veine pulmonaire	39.B8.H1 ↔	Implantation transluminale (percutanée) de stents à grand lumen couverts, vaisseaux de la jambe
39.B7.J7 ↔	Implantation transluminale (percutanée) de stents à grand lumen non couverts, veine cave	39.B8.H1 ↔	Implantation transluminale (percutanée) de stents à grand lumen couverts, vaisseaux de la jambe
39.B7.JB ↔	Implantation transluminale (percutanée) de stents à grand lumen non couverts, autres veines abdominales et pelviennes	39.B8.J3 ↔	Implantation transluminale (percutanée) de stents à grand lumen couverts, veine pulmonaire
		39.B8.J7 ↔	Implantation transluminale (percutanée) de stents à grand lumen couverts, veine cave

39.B8.JB ↔	Implantation transluminale (percutanée) de stents à grand lumen couverts, autres veines abdominales et pelviennes	39.BG.G1 ↔	Implantation transluminale (percutanée) de stents en nitinol à maillage monobrin, artères de la cuisse
39.B8.JB ↔	Implantation transluminale (percutanée) de stents à grand lumen couverts, autres veines abdominales et pelviennes	39.BG.H1 ↔	Implantation transluminale (percutanée) de stents en nitinol à maillage monobrin, vaisseaux de la jambe
39.B8.JF ↔	Implantation transluminale (percutanée) de stents à grand lumen couverts, veines de la cuisse	39.BG.H1 ↔	Implantation transluminale (percutanée) de stents en nitinol à maillage monobrin, vaisseaux de la jambe
39.B8.JF ↔	Implantation transluminale (percutanée) de stents à grand lumen couverts, veines de la cuisse	39.BH.09 ↔	Implantation transluminale (percutanée) de stents pour modulation du flux lors d'anévrismes, autre
39.B8.JI ↔	Implantation transluminale (percutanée) de stents à grand lumen couverts, veine porte	39.BH.09 ↔	Implantation transluminale (percutanée) de stents pour modulation du flux lors d'anévrismes, autre
39.B8.L1 ↔	Implantation transluminale (percutanée) de stents à grand lumen couverts, vaisseaux rachidiens	39.BH.11 ↔	Implantation transluminale (percutanée) de stents pour modulation du flux lors d'anévrismes, vaisseaux intracrâniens
39.BA.09 ↔	Implantation transluminale (percutanée) de stents à potentiel de croissance non couverts, autre	39.BH.22 ↔	Implantation transluminale (percutanée) de stents pour modulation du flux lors d'anévrismes, artère carotide SAP
39.BA.09 ↔	Implantation transluminale (percutanée) de stents à potentiel de croissance non couverts, autre	39.BH.23 ↔	Implantation transluminale (percutanée) de stents pour modulation du flux lors d'anévrismes, artère carotide commune
39.BA.A4 ↔	Implantation transluminale (percutanée) de stents à potentiel de croissance non couverts, artère pulmonaire	39.BH.25 ↔	Implantation transluminale (percutanée) de stents pour modulation du flux lors d'anévrismes, artère carotide interne extracrânienne
39.BA.J3 ↔	Implantation transluminale (percutanée) de stents à potentiel de croissance non couverts, veine pulmonaire	39.BH.26 ↔	Implantation transluminale (percutanée) de stents pour modulation du flux lors d'anévrismes, artère carotide interne extracrânienne avec artère carotide commune
39.BB.09 ↔	Implantation transluminale (percutanée) de stents à potentiel de croissance couverts, autre	39.BH.27 ↔	Implantation transluminale (percutanée) de stents pour modulation du flux lors d'anévrismes, artère carotide externe
39.BB.09 ↔	Implantation transluminale (percutanée) de stents à potentiel de croissance couverts, autre	39.BH.28 ↔	Implantation transluminale (percutanée) de stents pour modulation du flux lors d'anévrismes, artère vertébrale extracrânienne
39.BB.A4 ↔	Implantation transluminale (percutanée) de stents à potentiel de croissance couverts, artère pulmonaire	39.BH.31 ↔	Implantation transluminale (percutanée) de stents pour modulation du flux lors d'anévrismes, vaisseaux de l'épaule et du bras
39.BB.J3 ↔	Implantation transluminale (percutanée) de stents à potentiel de croissance couverts, veine pulmonaire	39.BH.31 ↔	Implantation transluminale (percutanée) de stents pour modulation du flux lors d'anévrismes, vaisseaux de l'épaule et du bras
39.BE ↔	Implantation transluminale (percutanée) d'un stent auto-expansible de bifurcation, intracrânienne	39.BH.51 ↔	Implantation transluminale (percutanée) de stents pour modulation du flux lors d'anévrismes, vaisseaux de l'avant-bras
39.BF.09 ↔	Implantation transluminale (percutanée) de micro-stents auto-expansibles, autre	39.BH.51 ↔	Implantation transluminale (percutanée) de stents pour modulation du flux lors d'anévrismes, vaisseaux de l'avant-bras
39.BF.09 ↔	Implantation transluminale (percutanée) de micro-stents auto-expansibles, autre	39.BH.71 ↔	Implantation transluminale (percutanée) de stents pour modulation du flux lors d'anévrismes, aorte
39.BF.11 ↔	Implantation transluminale (percutanée) de micro-stents auto-expansibles, vaisseaux intracrâniens	39.BH.74 ↔	Implantation transluminale (percutanée) de stents pour modulation du flux lors d'anévrismes, isthme de l'aorte
39.BF.51 ↔	Implantation transluminale (percutanée) de micro-stents auto-expansibles, vaisseaux de l'avant-bras	39.BH.81 ↔	Implantation transluminale (percutanée) de stents pour modulation du flux lors d'anévrismes, autres vaisseaux thoraciques
39.BF.H1 ↔	Implantation transluminale (percutanée) de micro-stents auto-expansibles, vaisseaux de la jambe	39.BH.81 ↔	Implantation transluminale (percutanée) de stents pour modulation du flux lors d'anévrismes, autres vaisseaux thoraciques
39.BF.H1 ↔	Implantation transluminale (percutanée) de micro-stents auto-expansibles, vaisseaux de la jambe	39.BH.C1 ↔	Implantation transluminale (percutanée) de stents pour modulation du flux lors d'anévrismes, autres artères abdominales et pelviennes
39.BG.09 ↔	Implantation transluminale (percutanée) de stents en nitinol à maillage monobrin, autre	39.BH.C3 ↔	Implantation transluminale (percutanée) de stents pour modulation du flux lors d'anévrismes, artère iliaque
39.BG.09 ↔	Implantation transluminale (percutanée) de stents en nitinol à maillage monobrin, autre	39.BH.D1 ↔	Implantation transluminale (percutanée) de stents pour modulation du flux lors d'anévrismes, vaisseaux viscéraux
39.BG.31 ↔	Implantation transluminale (percutanée) de stents en nitinol à maillage monobrin, vaisseaux de l'épaule et du bras	39.BH.G1 ↔	Implantation transluminale (percutanée) de stents pour modulation du flux lors d'anévrismes, artères de la cuisse
39.BG.31 ↔	Implantation transluminale (percutanée) de stents en nitinol à maillage monobrin, vaisseaux de l'épaule et du bras	39.BH.G1 ↔	Implantation transluminale (percutanée) de stents pour modulation du flux lors d'anévrismes, artères de la cuisse
39.BG.81 ↔	Implantation transluminale (percutanée) de stents en nitinol à maillage monobrin, autres vaisseaux thoraciques		
39.BG.81 ↔	Implantation transluminale (percutanée) de stents en nitinol à maillage monobrin, autres vaisseaux thoraciques		
39.BG.C1 ↔	Implantation transluminale (percutanée) de stents en nitinol à maillage monobrin, autres artères abdominales et pelviennes		
39.BG.C3 ↔	Implantation transluminale (percutanée) de stents en nitinol à maillage monobrin, artère iliaque		
39.BG.G1 ↔	Implantation transluminale (percutanée) de stents en nitinol à maillage monobrin, artères de la cuisse		

39.BH.H1 ↔	Implantation transluminale (percutanée) de stents pour modulation du flux lors d'anévrismes, vaisseaux de la jambe	40.24.22 ↔	Excision de ganglions lymphatiques inguinaux isolés, marqués à l'aide d'un radio-isotope et d'un colorant (lymphadénectomie de ganglion sentinelle), par laparoscopie
39.BH.H1 ↔	Implantation transluminale (percutanée) de stents pour modulation du flux lors d'anévrismes, vaisseaux de la jambe	40.24.99 ↔	Excision et destruction de ganglions lymphatiques inguinaux isolés, autre
39.BH.J7 ↔	Implantation transluminale (percutanée) de stents pour modulation du flux lors d'anévrismes, veine cave	40.29.09 ↔	Excision simple et destruction d'autre structure lymphatique, autre
39.BH.JB ↔	Implantation transluminale (percutanée) de stents pour modulation du flux lors d'anévrismes, autres veines abdominales et pelviennes	40.29.13 ↔	Excision et destruction de ganglions lymphatiques médiastinaux isolés, non marqués, par chirurgie ouverte
39.BH.JF ↔	Implantation transluminale (percutanée) de stents pour modulation du flux lors d'anévrismes, veines de la cuisse	40.29.14 ↔	Excision de ganglions lymphatiques médiastinaux isolés, marqués à l'aide d'un radio-isotope et d'un colorant (lymphadénectomie de ganglion sentinelle), par chirurgie ouverte
39.BH.JF ↔	Implantation transluminale (percutanée) de stents pour modulation du flux lors d'anévrismes, veines de la cuisse	40.29.15 ↔	Excision et destruction de ganglions lymphatiques médiastinaux isolés, non marqués, par thoracoscopie
39.BH.JI ↔	Implantation transluminale (percutanée) de stents pour modulation du flux lors d'anévrismes, veine porte	40.29.16 ↔	Excision de ganglions lymphatiques médiastinaux isolés, marqués à l'aide d'un radio-isotope et d'un colorant (lymphadénectomie de ganglion sentinelle), par thoracoscopie
39.BH.L1 ↔	Implantation transluminale (percutanée) de stents pour modulation du flux lors d'anévrismes, vaisseaux rachidiens	40.29.19 ↔	Excision et destruction de ganglions lymphatiques médiastinaux isolés, autre
40.11.10 ↔	Biopsie ouverte (par incision) de ganglion lymphatique médiastinal, para-aortique, iliaque ou pelvien	40.29.21 ↔	Excision et destruction de ganglions lymphatiques para-aortiques isolés, non marqués, par chirurgie ouverte
40.11.11 ↔	Biopsie ouverte (par incision) de ganglion lymphatique cervical, supraclaviculaire, axillaire ou inguinal	40.29.22 ↔	Excision de ganglions lymphatiques para-aortiques isolés, marqués à l'aide d'un radio-isotope et d'un colorant (lymphadénectomie de ganglion sentinelle), par chirurgie ouverte
40.11.19 ↔	Biopsie ouverte (par incision) de structures lymphatiques, autre	40.29.23 ↔	Excision et destruction de ganglions lymphatiques para-aortiques isolés, non marqués, par laparoscopie
40.21.10 ↔	Excision et destruction de ganglions et vaisseaux lymphatiques isolés, cervicaux, non marqués	40.29.24 ↔	Excision de ganglions lymphatiques para-aortiques isolés, marqués à l'aide d'un radio-isotope et d'un colorant (lymphadénectomie de ganglion sentinelle), par laparoscopie
40.21.11 ↔	Excision de ganglions et vaisseaux lymphatiques isolés, cervicaux, marqués à l'aide d'un radio-isotope et d'un colorant (lymphadénectomie de ganglion sentinelle)	40.29.31 ↔	Excision et destruction de ganglions lymphatiques iliaques isolés, non marqués, par chirurgie ouverte
40.21.99 ↔	Excision et destruction de ganglions lymphatiques cervicaux profonds isolés, autre	40.29.32 ↔	Excision de ganglions lymphatiques iliaques isolés, marqués à l'aide d'un radio-isotope et d'un colorant (lymphadénectomie de ganglion sentinelle), par chirurgie ouverte
40.22.11 ↔	Excision et destruction de ganglions lymphatiques mammaires internes isolés, non marqués, par voie thoracoscopique	40.29.33 ↔	Excision et destruction de ganglions lymphatiques iliaques isolés, non marqués, par laparoscopie
40.22.12 ↔	Excision de ganglions lymphatiques mammaires internes isolés, marqués à l'aide d'un radio-isotope et d'un colorant (lymphadénectomie de ganglion sentinelle), par voie thoracoscopique	40.29.34 ↔	Excision de ganglions lymphatiques iliaques isolés, marqués à l'aide d'un radio-isotope et d'un colorant (lymphadénectomie de ganglion sentinelle), par laparoscopie
40.22.21 ↔	Excision et destruction de ganglions lymphatiques mammaires internes isolés, non marqués, par chirurgie ouverte	40.29.70 ↔	Excision et destruction de lymphangiome ou d'hygroma kystique
40.22.22 ↔	Excision de ganglions lymphatiques mammaires internes isolés, marqués à l'aide d'un radio-isotope et d'un colorant (lymphadénectomie de ganglion sentinelle), par chirurgie ouverte	40.29.81 ↔	Excision et destruction de plusieurs stations de ganglions lymphatiques abdominaux (avec biopsie du foie), chirurgie ouverte [laparotomie de stadification]
40.22.99 ↔	Excision et destruction de ganglions lymphatiques mammaires internes isolés, autre	40.29.82 ↔	Excision et destruction de plusieurs stations de ganglions lymphatiques abdominaux (avec biopsie du foie), par laparoscopie [laparoscopie de stadification]
40.23.10 ↔	Excision et destruction de ganglions lymphatiques axillaires isolés, non marqués	40.29.89 ↔	Excision et destruction de plusieurs stations de ganglions lymphatiques abdominaux (avec biopsie du foie), autre
40.23.11 ↔	Excision de ganglions lymphatiques axillaires isolés, marqués à l'aide d'un radio-isotope et d'un colorant (lymphadénectomie de ganglion sentinelle)	40.3X.11 ↔	Lymphadénectomie régionale, indépendante d'autre intervention, région cervicale
40.23.99 ↔	Excision et destruction de ganglions lymphatiques axillaires isolés, autre	40.3X.12 ↔	Lymphadénectomie régionale, indépendante d'autre intervention, région axillaire
40.24.10 ↔	Excision et destruction de ganglions lymphatiques inguinaux isolés, non marqués, par chirurgie ouverte	40.3X.13 ↔	Lymphadénectomie régionale, indépendante d'autre intervention, région para-aortique, pelvienne ou iliaque ou pour obturation
40.24.11 ↔	Excision de ganglions lymphatiques inguinaux isolés, marqués à l'aide d'un radio-isotope et d'un colorant (lymphadénectomie de ganglion sentinelle), par chirurgie ouverte	40.3X.14 ↔	Lymphadénectomie régionale, indépendante d'autre intervention, région inguinale, chirurgie ouverte
40.24.21 ↔	Excision et destruction de ganglions lymphatiques inguinaux isolés, non marqués, par laparoscopie	40.3X.15 ↔	Lymphadénectomie régionale, indépendante d'autre intervention, région inguinale, par laparoscopie

40.3X.16 ↔	Lymphadénectomie régionale, indépendante d'autre intervention, région médiastinale et péribronchique	41.42.10 ↔	Excision de lésion ou de tissu de la rate
40.3X.19 ↔	Lymphadénectomie régionale, indépendante d'autre intervention, autre	41.42.20 ↔	Destruction de lésion ou de tissu de la rate
40.3X.21 ↔	Lymphadénectomie régionale dans le cadre d'une autre intervention, région cervicale	41.42.99 ↔	Excision ou destruction de lésion ou de tissu de la rate, autre
40.3X.22 ↔	Lymphadénectomie régionale dans le cadre d'une autre intervention, région axillaire	41.43 ↔	Splénectomie partielle
40.3X.23 ↔	Lymphadénectomie régionale dans le cadre d'une autre intervention, région para-aortique, pelvienne ou iliaque	41.5 ↔	Splénectomie totale
40.3X.24 ↔	Lymphadénectomie régionale dans le cadre d'une autre intervention, pour obturation	41.94 ↔	Transplantation de rate
40.3X.25 ↔	Lymphadénectomie régionale dans le cadre d'une autre intervention, région inguinale	41.95.00 ↔	Réparation et opération plastique de la rate, SAP
40.3X.26 ↔	Lymphadénectomie régionale dans le cadre d'une autre intervention, région médiastinale et péribronchique	41.95.10 ↔	Réparation de la rate, suture
40.3X.29 ↔	Lymphadénectomie régionale dans le cadre d'une autre intervention, autre	41.95.99 ↔	Réparation et opération plastique de la rate, autre
40.51.10 ↔	Excision radicale des ganglions lymphatiques axillaires, indépendante d'autre intervention	42.7X.11 ↔	Œsophagomyotomie chirurgicale ouverte
40.51.11 ↔	Excision radicale des ganglions lymphatiques axillaires dans le cadre d'une autre intervention	42.7X.12 ↔	Œsophagomyotomie laparoscopique
40.51.99 ↔	Excision radicale des ganglions lymphatiques axillaires, autre	42.7X.21 ↔	Œsophagomyotomie pharyngo-cervicale chirurgicale ouverte
40.52.10 ↔	Excision radicale des ganglions lymphatiques rétropéritonéaux (para-aortiques, para-caves) et pelviens, indépendante d'autre intervention	42.7X.22 ↔	Œsophagomyotomie pharyngo-cervicale par laparoscopie
40.52.11 ↔	Excision radicale des ganglions lymphatiques rétropéritonéaux (para-aortiques, para-caves) et pelviens, au cours d'une autre intervention	42.7X.31 ↔	Œsophago-gastromyotomie chirurgicale ouverte
40.52.99 ↔	Excision radicale des ganglions lymphatiques périaortiques, autre	42.7X.32 ↔	Œsophago-gastromyotomie laparoscopique
40.53.10 ↔	Excision radicale des ganglions lymphatiques iliaques, indépendante d'autre intervention	42.81.20 ↔	Insertion et remplacement de prothèse non auto-expansible (tube permanent) dans l'œsophage, par chirurgie ouverte
40.53.11 ↔	Excision radicale des ganglions lymphatiques iliaques dans le cadre d'une autre intervention	42.81.21 ↔	Insertion et remplacement de deux prothèses non auto-expansibles (tubes permanents) dans l'œsophage, par chirurgie ouverte
40.53.99 ↔	Excision radicale des ganglions lymphatiques iliaques, autre	42.81.22 ↔	Insertion et remplacement de plus de deux prothèses non auto-expansibles (tubes permanents) dans l'œsophage, par chirurgie ouverte
40.54.10 ↔	Excision radicale de ganglions lymphatiques inguinaux en tant qu'intervention autonome	42.81.30 ↔	Insertion et remplacement de prothèse non auto-expansible (tube permanent) dans l'œsophage, par laparoscopie
40.54.11 ↔	Excision radicale des ganglions lymphatiques inguinaux dans le cadre d'une autre intervention	42.81.31 ↔	Insertion et remplacement de deux prothèses non auto-expansibles (tubes permanents) dans l'œsophage, par laparoscopie
40.54.99 ↔	Excision radicale des ganglions lymphatiques inguinaux, autre	42.81.32 ↔	Insertion et remplacement de plus de deux prothèses non auto-expansibles (tubes permanents) dans l'œsophage, par laparoscopie
40.59.11 ↔	Excision radicale de ganglions médiastinaux, indépendante d'autre intervention	42.81.50 ↔	Insertion et remplacement de prothèse auto-expansible (tube permanent) dans l'œsophage, par chirurgie ouverte
40.59.12 ↔	Excision radicale de ganglions péribronchiques, indépendante d'autre intervention	42.81.51 ↔	Insertion et remplacement de deux prothèses auto-expansibles (tubes permanents) dans l'œsophage, par chirurgie ouverte
40.59.19 ↔	Excision radicale d'autres ganglions lymphatiques, indépendante d'autre intervention, autre	42.81.52 ↔	Insertion et remplacement de plus de deux prothèses auto-expansibles (tubes permanents) dans l'œsophage, par chirurgie ouverte
40.59.21 ↔	Excision radicale de ganglions lymphatiques médiastinaux dans le cadre d'une autre intervention	42.81.60 ↔	Insertion et remplacement de prothèse auto-expansible (tube permanent) dans l'œsophage, par laparoscopie
40.59.22 ↔	Excision radicale de ganglions lymphatiques péribronchiques dans le cadre d'une autre intervention	42.81.61 ↔	Insertion et remplacement de deux prothèses auto-expansibles (tubes permanents) dans l'œsophage, par laparoscopie
40.59.29 ↔	Excision radicale d'autres ganglions lymphatiques dans le cadre d'une autre intervention, autre	42.81.62 ↔	Insertion et remplacement de plus de deux prothèses auto-expansibles (tubes permanents) dans l'œsophage, par laparoscopie
40.59.99 ↔	Excision radicale d'autres ganglions lymphatiques, autre	42.91 ↔	Ligature de varices œsophagiennes
40.71.11 ↔	Anastomose lymphoveineuse microchirurgicale	43.42.11 ↔	Excision locale de lésion ou de tissu de l'estomac, par chirurgie ouverte
40.71.21 ↔	Transplantation de ganglions lymphatiques avec anastomose microvasculaire	43.42.21 ↔	Excision locale de lésion ou de tissu de l'estomac, par laparoscopie
40.71.31 ↔	Transplantation de vaisseaux lymphatiques périphériques avec anastomose microvasculaire	44.11 ↔	Gastrosopie transabdominale
40.79 ↔	Réparation et transplantation de structures lymphatiques, autre	44.93 ↔	Insertion de ballonnet gastrique
40.9X.20 ↔	Incision de lymphocèle	44.94 ↔	Enlèvement de ballonnet gastrique
41.42.00 ↔	Excision ou destruction de lésion ou de tissu de la rate, SAP	44.95.00 ↔	Opération restrictive de l'estomac, SAP
		44.95.09 ↔	Opération restrictive de l'estomac, autre
		44.95.11 ↔	Gastric banding, chirurgical ouvert
		44.95.12 ↔	Gastric banding, laparoscopique
		44.96.00 ↔	Révision d'opération restrictive de l'estomac, SAP
		44.96.11 ↔	Remise en place de l'anneau après Gastric Banding, chirurgicale ouverte
		44.96.12 ↔	Remise en place de l'anneau après Gastric Banding, laparoscopique

44.96.13 ↔	Changement de l'anneau après Gastric Banding, chirurgical ouvert	46.99.94 ↔	Fermeture de brèche du méso lors d'hernie interne, par laparoscopie
44.96.14 ↔	Changement de l'anneau après Gastric Banding, laparoscopique	48.73 ↔	Fermeture d'autre fistule rectale
44.96.16 ↔	Réparation du cathéter après Gastric Banding, avec intervention intra-abdominale, chirurgicale ouverte	48.74 ↔	Rectorectostomie
44.96.17 ↔	Réparation du cathéter après Gastric Banding, avec intervention intra-abdominale, laparoscopique	48.76.00 ↔	Autre rectopexie, SAP
44.96.18 ↔	Changement de boîtier après Gastric Banding	48.76.10 ↔	Rectopexie par rectotomie postérieure
44.96.99 ↔	Révision d'opération restrictive de l'estomac, autre	48.76.11 ↔	Autre rectopexie, résection de muqueuse extra-anale (selon Rehn-Delorme)
44.97.00 ↔	Enlèvement de dispositif(s) de restriction gastrique, SAP	48.76.99 ↔	Autre rectopexie, autre
44.97.11 ↔	Enlèvement d'anneau gastrique, chirurgical ouvert	50.12.00 ↔	Biopsie ouverte du foie, SAP
44.97.12 ↔	Enlèvement d'anneau gastrique, laparoscopique	50.12.09 ↔	Biopsie ouverte du foie, autre
44.97.99 ↔	Enlèvement de dispositif(s) de restriction gastrique, autre	50.12.11 ↔	Biopsie du foie, par excision, par chirurgie ouverte
44.99.11 ↔	Dilatation chirurgicale ouverte de l'estomac	50.12.12 ↔	Biopsie du foie, par biopsie à l'aiguille, par chirurgie ouverte
44.99.12 ↔	Dilatation laparoscopique de l'estomac	50.14 ↔	Biopsie du foie par voie laparoscopique
44.99.21 ↔	Ligature par anse largable et clipping gastrique, par chirurgie ouverte	51.02 ↔	Cholécystostomie au trocart
44.99.22 ↔	Ligature par anse largable et clipping gastrique, par laparoscopie	51.03 ↔	Autre cholécystostomie
44.99.51 ↔	Insertion ou remplacement de prothèse non auto-expansible dans l'estomac, par chirurgie ouverte	51.13 ↔	Biopsie de la vésicule ou des voies biliaires, ouverte
44.99.52 ↔	Insertion ou remplacement de prothèse non auto-expansible dans l'estomac, par laparoscopie	51.21 ↔	Autre cholécystectomie partielle
44.99.61 ↔	Insertion ou remplacement de prothèse auto-expansible dans l'estomac, par chirurgie ouverte	51.22.00 ↔	Cholécystectomie, SAP
44.99.62 ↔	Insertion ou remplacement de prothèse auto-expansible dans l'estomac, par laparoscopie	51.22.10 ↔	Cholécystectomie sans révision chirurgicale des voies biliaires
44.99.71 ↔	Enlèvement chirurgical ouvert de prothèse de l'estomac	51.22.11 ↔	Cholécystectomie avec révision chirurgicale des voies biliaires
44.99.72 ↔	Enlèvement laparoscopique de prothèse de l'estomac	51.22.12 ↔	Cholécystectomie élargie
44.99.80 ↔	Implantation et remplacement de pacemaker gastrique (y c. sondes)	51.22.99 ↔	Cholécystectomie, autre
44.99.81 ↔	Révision sans remplacement de pacemaker gastrique (y c. sondes)	51.23 ↔	Cholécystectomie laparoscopique
44.99.91 ↔	Autres opérations du pylore	51.24 ↔	Cholécystectomie partielle par laparoscopie
46.42.00 ↔	Reconstruction d'une hernie parastomiale, SAP	51.31 ↔	Anastomose entre la vésicule biliaire et les voies hépatiques
46.42.09 ↔	Reconstruction d'une hernie parastomiale, autre	51.41.00 ↔	Incision du cholédoque avec extraction de calcul, SAP
46.42.11 ↔	Reconstruction d'une hernie parastomiale, par chirurgie ouverte, sans implantation de membranes ou filets	51.41.09 ↔	Incision du cholédoque avec extraction de calcul, autre
46.42.12 ↔	Reconstruction d'une hernie parastomiale, par chirurgie ouverte, avec implantation de membranes ou filets	51.41.11 ↔	Incision du cholédoque avec extraction de calcul, par chirurgie ouverte
46.42.21 ↔	Reconstruction d'une hernie parastomiale, par laparoscopie, sans implantation de membranes ou filets	51.41.21 ↔	Incision du cholédoque avec extraction de calcul, par laparoscopie
46.42.22 ↔	Reconstruction d'une hernie parastomiale, par laparoscopie, avec implantation de membranes ou filets	51.42.00 ↔	Incision du cholédoque avec autre désobstruction, SAP
46.99.10 ↔	Décompression de l'intestin	51.42.09 ↔	Incision du cholédoque avec autre désobstruction, autre
46.99.51 ↔	Insertion ou remplacement de prothèse non auto-expansible dans l'intestin, par chirurgie ouverte	51.42.11 ↔	Incision du cholédoque avec autre désobstruction, par chirurgie ouverte
46.99.52 ↔	Insertion ou remplacement de prothèse non auto-expansible dans l'intestin, par laparoscopie	51.42.21 ↔	Incision du cholédoque avec autre désobstruction, par laparoscopie
46.99.61 ↔	Insertion ou remplacement de prothèse auto-expansible dans l'intestin, par chirurgie ouverte	51.43 ↔	Insertion de tube cholédocho-hépatique pour décompression
46.99.62 ↔	Insertion ou remplacement de prothèse auto-expansible dans l'intestin, par laparoscopie	51.44.00 ↔	Incision du canal cystique et des canaux hépatiques pour extraction de calcul, SAP
46.99.71 ↔	Enlèvement de prothèse de l'intestin, par chirurgie ouverte	51.44.09 ↔	Incision du canal cystique et des canaux hépatiques pour extraction de calcul, autre
46.99.72 ↔	Enlèvement de prothèse de l'intestin, par laparoscopie	51.44.11 ↔	Incision du canal cystique et des canaux hépatiques pour extraction de calcul, par chirurgie ouverte
46.99.81 ↔	Section des brides de Ladd, par chirurgie ouverte	51.44.21 ↔	Incision du canal cystique et des canaux hépatiques pour extraction de calcul, par laparoscopie
46.99.82 ↔	Section des brides de Ladd, par laparoscopie	51.49.00 ↔	Incision du canal cystique et des canaux hépatiques pour désobstruction, SAP
46.99.93 ↔	Fermeture de brèche du méso lors d'hernie interne, par chirurgie ouverte	51.49.09 ↔	Incision du canal cystique et des canaux hépatiques pour désobstruction, autre
		51.49.11 ↔	Incision du canal cystique et des canaux hépatiques pour désobstruction, par chirurgie ouverte
		51.49.21 ↔	Incision du canal cystique et des canaux hépatiques pour désobstruction, par laparoscopie
		51.61 ↔	Excision de canal cystique persistant
		51.62 ↔	Excision de l'ampoule de Vater (avec réimplantation du cholédoque)
		51.63 ↔	Autre excision du cholédoque
		51.63 ↔	Autre excision du cholédoque
		51.69 ↔	Excision d'autre canal biliaire
		51.71 ↔	Suture simple du cholédoque

51.72 ↔	Cholécystoplastie	51.9A.86 ↔	Insertion ou remplacement de stent nu auto-expansible de voie biliaire, par chirurgie ouverte, 6 stents et plus
51.79 ↔	Réparation du canal cystique et des canaux hépatiques	51.9A.A1 ↔	Insertion ou remplacement de stent imprégné auto-expansible de voie biliaire, par chirurgie ouverte, 1 stent
51.81 ↔	Dilatation du sphincter d'Oddi	51.9A.A2 ↔	Insertion ou remplacement de stent imprégné auto-expansible de voie biliaire, par chirurgie ouverte, 2 stents
51.81 ↔	Dilatation du sphincter d'Oddi	51.9A.A3 ↔	Insertion ou remplacement de stent imprégné auto-expansible de voie biliaire, par chirurgie ouverte, 3 stents
51.82 ‡↔	Sphinctérotomie pancréatique	51.9A.A4 ↔	Insertion ou remplacement de stent imprégné auto-expansible de voie biliaire, par chirurgie ouverte, 4 stents
51.83 ↔	Sphinctéroplastie pancréatique	51.9A.A5 ↔	Insertion ou remplacement de stent imprégné auto-expansible de voie biliaire, par chirurgie ouverte, 5 stents
51.89 ↔	Autres opérations du sphincter d'Oddi	51.9A.A6 ↔	Insertion ou remplacement de stent imprégné auto-expansible de voie biliaire, par chirurgie ouverte, 6 stents et plus
51.93 ↔	Fermeture d'autre fistule biliaire	52.12 ↔	Biopsie ouverte du pancréas
51.94 ↔	Révision d'anastomose des voies biliaires	52.50 ↔	Pancréatectomie partielle, SAP
51.95.20 ↔	Ablation d'endoprothèse de voie biliaire, par chirurgie ouverte	52.52.11 ↔	Pancréatectomie caudale, par chirurgie ouverte
51.95.21 ↔	Ablation d'endoprothèse de voie biliaire, par laparoscopie	52.52.12 ↔	Pancréatectomie caudale, par laparoscopie
51.99.90 ‡↔	Autre opération endoscopique des voies biliaires	52.59 ↔	Pancréatectomie partielle, autre
51.99.91 ‡↔	Autre réparation des voies biliaires	52.95.10 ↔	Extraction chirurgicale ouverte de calcul(s) du canal pancréatique
51.99.99 ‡↔	Autre opération des voies biliaires, autre	52.95.11 ↔	Extraction laparoscopique de calcul(s) du canal pancréatique
51.9A.41 ↔	Insertion ou remplacement de stent non auto-expansible de voie biliaire, par laparoscopie, 1 stent	52.95.20 ↔	Dilatation laparoscopique du canal pancréatique
51.9A.42 ↔	Insertion ou remplacement de stent non auto-expansible de voie biliaire, par laparoscopie, 2 stents et plus	52.95.30 ↔	Insertion chirurgicale ouverte de drain dans le canal pancréatique
51.9A.51 ↔	Insertion ou remplacement de stent nu auto-expansible de voie biliaire, par laparoscopie, 1 stent	52.95.31 ↔	Insertion laparoscopique de drain dans le canal pancréatique
51.9A.52 ↔	Insertion ou remplacement de stent nu auto-expansible de voie biliaire, par laparoscopie, 2 stents	52.95.40 ↔	Insertion ou remplacement d'un stent [prothèse] non auto-expansible dans le canal pancréatique, chirurgical ouvert
51.9A.53 ↔	Insertion ou remplacement de stent nu auto-expansible de voie biliaire, par laparoscopie, 3 stents	52.95.41 ↔	Insertion ou remplacement d'un stent [prothèse] non auto-expansible dans le canal pancréatique, par laparoscopie
51.9A.54 ↔	Insertion ou remplacement de stent nu auto-expansible de voie biliaire, par laparoscopie, 4 stents	52.95.50 ↔	Insertion ou remplacement d'un stent [prothèse] auto-expansible dans le canal pancréatique, chirurgical ouvert
51.9A.55 ↔	Insertion ou remplacement de stent nu auto-expansible de voie biliaire, par laparoscopie, 5 stents	52.95.51 ↔	Insertion ou remplacement d'un stent [prothèse] auto-expansible dans le canal pancréatique, par laparoscopie
51.9A.56 ↔	Insertion ou remplacement de stent nu auto-expansible de voie biliaire, par laparoscopie, 6 stents et plus	52.95.60 ↔	Réparation laparoscopique du canal pancréatique
51.9A.61 ↔	Insertion ou remplacement de stent imprégné auto-expansible de voie biliaire, par laparoscopie, 1 stent	52.95.70 ↔	Réparation du pancréas
51.9A.62 ↔	Insertion ou remplacement de stent imprégné auto-expansible de voie biliaire, par laparoscopie, 2 stents	52.95.90 ↔	Autre réparation du pancréas, autre opération endoscopique du pancréas
51.9A.63 ↔	Insertion ou remplacement de stent imprégné auto-expansible de voie biliaire, par laparoscopie, 3 stents	52.99.00 ↔	Autres opérations à ciel ouvert du pancréas, SAP
51.9A.64 ↔	Insertion ou remplacement de stent imprégné auto-expansible de voie biliaire, par laparoscopie, 4 stents	52.99.10 ↔	Autres opérations à ciel ouvert du pancréas, dilatation du canal pancréatique
51.9A.65 ↔	Insertion ou remplacement de stent imprégné auto-expansible de voie biliaire, par laparoscopie, 5 stents	52.99.20 ↔	Autres opérations à ciel ouvert du pancréas, réparation du canal pancréatique
51.9A.66 ↔	Insertion ou remplacement de stent imprégné auto-expansible de voie biliaire, par laparoscopie, 6 stents et plus	52.99.99 ↔	Autres opérations à ciel ouvert du pancréas, autre
51.9A.71 ↔	Insertion ou remplacement de stent non auto-expansible de voie biliaire, par chirurgie ouverte, 1 stent	54.11 ↔	Laparotomie exploratrice
51.9A.72 ↔	Insertion ou remplacement de stent non auto-expansible de voie biliaire, par chirurgie ouverte, 2 stents et plus	54.12.00 ↔	Relaparotomie, SAP
51.9A.81 ↔	Insertion ou remplacement de stent nu auto-expansible de voie biliaire, par chirurgie ouverte, 1 stent	54.12.11 ↔	Laparotomie de contrôle d'hémorragie post-opératoire
51.9A.82 ↔	Insertion ou remplacement de stent nu auto-expansible de voie biliaire, par chirurgie ouverte, 2 stents	54.12.99 ↔	Relaparotomie, autre
51.9A.83 ↔	Insertion ou remplacement de stent nu auto-expansible de voie biliaire, par chirurgie ouverte, 3 stents	54.13 ↔	Laparotomie avec drainage
51.9A.84 ↔	Insertion ou remplacement de stent nu auto-expansible de voie biliaire, par chirurgie ouverte, 4 stents	54.19 ↔	Laparotomie, autre
51.9A.85 ↔	Insertion ou remplacement de stent nu auto-expansible de voie biliaire, par chirurgie ouverte, 5 stents	54.21.10 ↔	Laparoscopie, laparoscopie diagnostique
		54.21.30 ↔	Laparoscopie, laparoscopie avec drainage
		54.21.99 ↔	Laparoscopie, autre
		54.23 ↔	Biopsie péritonéale
		54.25 ↔	Lavage péritonéal
		54.3X.10 ↔	Omphalectomie
		54.4X.10 ↔	Excision d'appendice épiploïque

54.4X.11 ↔	Excision de mésentère	70.32.11 ↔	Destruction locale de lésion ou tissu du cul-de-sac de Douglas
54.4X.12 ↔	Excision d'épiploon	70.32.99 ↔	Excision ou destruction locale de lésion ou tissu du cul-de-sac de Douglas, autre
54.4X.99 ↔	Excision ou destruction de tissu péritonéal et de lésion péritonéale, autre	70.32.99 ↔	Excision ou destruction locale de lésion ou tissu du cul-de-sac de Douglas, autre
54.62 ↔	Autre suture différée de plaie abdominale granulante	70.73.99 ↔	Réparation de fistule recto-vaginale, autre
54.65 ↔	Fermeture définitive d'une fermeture temporaire de la paroi abdominale	70.9 ↔	Autres opérations du vagin et du cul-de-sac
54.66 ↔	Suture de lacération de la paroi abdominale	78.11.10 ↔	Réduction fermée de fracture, clavicule et omoplate, stabilisée par fixateur externe
54.67 ↔	Suture du mésentère, du grand ou du petit épiploon (après lacération)	78.11.11 ↔	Réduction ouverte de fracture, clavicule et omoplate, stabilisée par fixateur externe
54.68 ↔	Suture du péritoine, autre	78.11.12 ↔	Réduction ouverte de fracture multifragmentaire, clavicule et omoplate, stabilisée par fixateur externe
54.69 ↔	Suture de la paroi abdominale, autre	78.11.20 ↔	Réduction fermée de fracture, côtes et sternum, stabilisée par fixateur externe
54.74 ↔	Autre réparation de l'épiploon	78.11.21 ↔	Réduction ouverte de fracture, côtes et sternum, stabilisée par fixateur externe
54.92 ↔	Extraction de corps étranger de la cavité péritonéale	78.11.99 ↔	Application de fixateur externe, clavicule, omoplate, côtes et sternum (inclus réduction de fracture), autre
54.94 ↔	Création d'un shunt péritonéo-vasculaire	78.12.10 ↔	Réduction fermée de fracture de l'humérus proximal, stabilisée par fixateur externe
54.99.31 ↔	Debulking par laparotomie	78.12.11 ↔	Réduction ouverte de fracture de l'humérus proximal, stabilisée par fixateur externe
54.99.40 ↔	Révision de fistule cutanéopéritonéale (cathéter à demeure)	78.12.90 ↔	Réduction fermée d'autre fracture de l'humérus, stabilisée par fixateur externe
54.99.50 ↔	Fermeture temporaire de la paroi abdominale	78.12.91 ↔	Réduction ouverte d'autre fracture de l'humérus, stabilisée par fixateur externe
54.99.51 ↔	Ouverture et remise en place d'une fermeture temporaire de la paroi abdominale	78.12.99 ↔	Application de fixateur externe, humérus (inclus réduction de fracture), autre
54.99.60 ↔	Lombotomie	78.13.10 ↔	Réduction fermée de fracture du radius distal, stabilisée par fixateur externe
54.99.61 ↔	Relombotomie	78.13.11 ↔	Réduction fermée d'autre fracture du radius, stabilisée par fixateur externe
54.99.81 ↔	Révision sans remplacement de cathéters ainsi que de la pompe automatique programmable et rechargeable pour le drainage continu d'ascite	78.13.12 ↔	Réduction ouverte de fracture du radius distal, stabilisée par fixateur externe
54.99.82 ↔	Élimination d'une obstruction mécanique de cathéters d'une pompe automatique programmable et rechargeable pour drainage continu d'ascite	78.13.13 ↔	Réduction ouverte d'autre fracture du radius, stabilisée par fixateur externe
54.99.84 ↔	Remplacement des cathéters de pompe automatique programmable et rechargeable pour le drainage continu d'ascite	78.13.20 ↔	Réduction fermée de fracture du cubitus, stabilisée par fixateur externe
54.A1 ↔	Excision et destruction de tissu rétropéritonéal	78.13.99 ↔	Application de fixateur externe, radius et cubitus (inclus réduction de fracture), autre
56.0X.10 ↔	Désobstruction transurétrale de l'uretère et du bassinnet, extraction de calcul urinaire	78.14.10 ↔	Réduction fermée de fracture d'os du carpe et du métacarpe, stabilisée par fixateur externe
56.0X.11 ↔	Désobstruction transurétrale de l'uretère et du bassinnet, extraction de corps étranger	78.14.11 ↔	Réduction ouverte de fracture d'os du carpe et du métacarpe, stabilisée par fixateur externe
56.0X.99 ↔	Désobstruction transurétrale de l'uretère et du bassinnet, autre	78.14.99 ↔	Application de fixateur externe, os du carpe et du métacarpe (inclus réduction de fracture), autre
57.49.11 ↔	Autre destruction transurétrale de lésion ou de tissu vésical	78.15.10 ↔	Réduction ouverte de fracture du col fémoral et du fémur proximal, stabilisée par fixateur externe
57.49.12 ↔	Autre résection transurétrale de lésion ou de tissu vésical	78.15.20 ↔	Réduction ouverte de fracture diaphysaire du fémur, stabilisée par fixateur externe
57.49.99 ↔	Autre excision ou destruction transurétrale de lésion ou de tissu vésical, autre	78.15.30 ↔	Réduction fermée de fracture du fémur distal, stabilisée par fixateur externe
59.00 ↔	Dissection rétropéritonéale, SAP	78.15.31 ↔	Réduction ouverte de fracture du fémur distal, stabilisée par fixateur externe
59.19 ↔	Autre incision de tissu périvésical	78.15.40 ↔	Réduction fermée d'autre fracture du fémur, stabilisée par fixateur externe
59.91 ↔	Excision de tissu périrénal ou périvésical	78.15.99 ↔	Application de fixateur externe, fémur (inclus réduction de fracture), autre
59.92 ↔	Autres opérations de tissu périrénal ou périvésical	78.16.10 ↔	Réduction fermée de fracture de la rotule, stabilisée par fixateur externe
68.30 ↔	Hystérectomie subtotale, SAP	78.16.11 ↔	Réduction ouverte de fracture de la rotule, stabilisée par fixateur externe
68.31 ↔	Hystérectomie subtotale, par laparoscopie	78.16.99 ↔	Application de fixateur externe, rotule (inclus réduction de fracture), autre
68.32 ↔	Hystérectomie subtotale, par chirurgie ouverte	78.17.10 ↔	Réduction fermée de fracture du tibia proximal, stabilisée par fixateur externe
68.39 ↔	Hystérectomie subtotale, autre	78.17.11 ↔	Réduction ouverte de fracture simple du tibia proximal, stabilisée par fixateur externe
68.40 ↔	Hystérectomie totale, SAP		
68.41 ↔	Hystérectomie totale, par laparoscopie		
68.42 ↔	Hystérectomie totale, par chirurgie ouverte		
68.43 ↔	Hystérectomie totale, par voie vaginale		
68.44 ↔	Hystérectomie totale, par voie vaginale, assistée par laparoscopie [LAVH]		
68.49 ↔	Hystérectomie totale, autre		
70.12 ↔	Culdotomie		
70.23 ↔	Biopsie du cul-de-sac		
70.32.00 ↔	Excision ou destruction locale de lésion ou tissu du cul-de-sac de Douglas, SAP		
70.32.10 ↔	Excision locale de lésion ou tissu du cul-de-sac de Douglas		
70.32.10 ↔	Excision locale de lésion ou tissu du cul-de-sac de Douglas		
70.32.11 ↔	Destruction locale de lésion ou tissu du cul-de-sac de Douglas		

78.17.12 ↔ Réduction ouverte de fracture multifragmentaire du tibia proximal, stabilisée par fixateur externe	83.03.15 ↔ Bursotomie, région inguino-génitale et fesses
78.17.13 ↔ Réduction ouverte de fracture diaphysaire simple du tibia, stabilisée par fixateur externe	83.03.16 ↔ Bursotomie, membre inférieur
78.17.14 ↔ Réduction ouverte de fracture simple du tibia distal, stabilisée par fixateur externe	83.03.19 ↔ Bursotomie, autre site
78.17.15 ↔ Réduction fermée d'autre fracture du tibia, stabilisée par fixateur externe	83.09.10 ↔ Extraction de corps étranger de muscle, de tendon ou de fascia, tête et cou
78.17.16 ↔ Réduction ouverte de fracture multifragmentaire d'autres parties du tibia, stabilisée par fixateur externe	83.09.11 ↔ Extraction de corps étranger de muscle, de tendon ou de fascia, épaule et aisselle
78.17.20 ↔ Réduction ouverte de fracture simple du péroné proximal, stabilisée par fixateur externe	83.09.12 ↔ Extraction de corps étranger de muscle, de tendon ou de fascia, bras et coude
78.17.21 ↔ Réduction ouverte de fracture multifragmentaire du péroné proximal, stabilisée par fixateur externe	83.09.13 ↔ Extraction de corps étranger de muscle, de tendon ou de fascia, avant-bras
78.17.22 ↔ Réduction ouverte de fracture diaphysaire simple du péroné, stabilisée par fixateur externe	83.09.14 ↔ Extraction de corps étranger de muscle, de tendon ou de fascia, paroi thoracique, abdomen et dos
78.17.23 ↔ Réduction ouverte de fracture diaphysaire multifragmentaire du péroné, stabilisée par fixateur externe	83.09.15 ↔ Extraction de corps étranger de muscle, de tendon ou de fascia, région inguino-génitale et fesses
78.17.24 ↔ Réduction fermée de fracture du péroné distal, stabilisée par fixateur externe	83.09.16 ↔ Extraction de corps étranger de muscle, de tendon ou de fascia, membre inférieur
78.17.25 ↔ Réduction ouverte de fracture simple du péroné distal, stabilisée par fixateur externe	83.09.19 ↔ Extraction de corps étranger de muscle, de tendon ou de fascia, autre site
78.17.26 ↔ Réduction ouverte de fracture multifragmentaire du péroné distal, stabilisée par fixateur externe	83.11 ↔ Ténotomie du tendon d'Achille
78.17.27 ↔ Réduction fermée d'autre fracture du péroné, stabilisée par fixateur externe	83.12 ↔ Ténotomie des adducteurs de la hanche
78.17.99 ↔ Application de fixateur externe, tibia et péroné (inclus réduction de fracture), autre	83.13.10 ↔ Incision de tendon, tête et cou
78.18.10 ↔ Réduction fermée de fracture du calcanéum, stabilisée par fixateur externe	83.13.11 ↔ Incision de tendon, épaule et aisselle
78.18.11 ↔ Réduction fermée de fracture d'autres os du tarse et du métatarse, stabilisée par fixateur externe	83.13.12 ↔ Incision de tendon, bras et coude
78.18.12 ↔ Réduction ouverte de fracture simple d'autres os du tarse et du métatarse, stabilisée par fixateur externe	83.13.13 ↔ Incision de tendon, avant-bras
78.18.13 ↔ Réduction ouverte de fracture de calcanéum et d'astragale, stabilisée par fixateur externe	83.13.14 ↔ Incision de tendon, paroi thoracique, abdomen et dos
78.18.14 ↔ Réduction ouverte de fracture multifragmentaire d'autres os du tarse, stabilisée par fixateur externe	83.13.15 ↔ Incision de tendon, région inguino-génitale et fesses
78.18.15 ↔ Réduction ouverte de fracture multifragmentaire d'os du métatarse, stabilisée par fixateur externe	83.13.16 ↔ Incision de tendon, membre inférieur
78.18.99 ↔ Application de fixateur externe, os du tarse et du métatarse (inclus réduction de fracture), autre	83.13.20 ↔ Section de tendon, tête et cou
78.19.10 ↔ Réduction fermée de fracture de phalanges de la main, stabilisée par fixateur externe	83.13.21 ↔ Section de tendon, épaule et aisselle
78.19.11 ↔ Réduction ouverte de fracture de phalanges de la main, stabilisée par fixateur externe	83.13.22 ↔ Section de tendon, bras et coude
78.19.20 ↔ Réduction fermée de fracture du bassin, stabilisée par fixateur externe	83.13.23 ↔ Section de tendon, avant-bras
78.19.21 ↔ Réduction ouverte de fracture de l'acétabulum, avec fixation/transfixation par fixateur externe	83.13.24 ↔ Section de tendon, paroi thoracique, abdomen et dos
78.19.22 ↔ Réduction ouverte de fracture d'autres parties du bassin, stabilisée par fixateur externe	83.13.25 ↔ Section de tendon, région inguino-génitale et fesses
78.19.30 ↔ Réduction fermée de fracture de phalanges du pied, stabilisée par fixateur externe	83.13.26 ↔ Section de tendon, membre inférieur
78.19.31 ↔ Réduction ouverte de fracture de phalanges du pied, stabilisée par fixateur externe	83.14.10 ↔ Fasciotomie ou aponévrotomie, tête et cou
83.02.10 ↔ Myotomie, tête et cou	83.14.11 ↔ Fasciotomie ou aponévrotomie, épaule et aisselle
83.02.11 ↔ Myotomie, épaule et aisselle	83.14.12 ↔ Fasciotomie ou aponévrotomie, bras et coude
83.02.12 ↔ Myotomie, bras et coude	83.14.13 ↔ Fasciotomie ou aponévrotomie, avant-bras
83.02.13 ↔ Myotomie, avant-bras	83.14.14 ↔ Fasciotomie ou aponévrotomie, paroi thoracique, abdomen et dos
83.02.14 ↔ Myotomie, paroi thoracique, abdomen et dos	83.14.15 ↔ Fasciotomie ou aponévrotomie, région inguino-génitale et fesses
83.02.15 ↔ Myotomie, région inguino-génitale et fesses	83.14.16 ↔ Fasciotomie ou aponévrotomie, membre inférieur
83.02.16 ↔ Myotomie, membre inférieur	83.19.10 ↔ Section de muscle, tête et cou
83.02.19 ↔ Myotomie, autre site	83.19.11 ↔ Section de muscle, épaule et aisselle
83.03.10 ↔ Bursotomie, tête et cou	83.19.12 ↔ Section de muscle, bras et coude
83.03.11 ↔ Bursotomie, épaule et aisselle	83.19.13 ↔ Section de muscle, avant-bras
83.03.12 ↔ Bursotomie, bras et coude	83.19.14 ↔ Section de muscle, paroi thoracique, abdomen et dos
83.03.13 ↔ Bursotomie, avant-bras	83.19.15 ↔ Section de muscle, région inguino-génitale et fesses
83.03.14 ↔ Bursotomie, paroi thoracique, abdomen et dos	83.19.16 ↔ Section de muscle, membre inférieur
	83.19.20 ↔ Désinsertion de muscle, de tendon et de fascia, tête et cou
	83.19.21 ↔ Désinsertion de muscle, de tendon et de fascia, épaule et aisselle
	83.19.22 ↔ Désinsertion de muscle, de tendon et de fascia, bras et coude
	83.19.23 ↔ Désinsertion de muscle, de tendon et de fascia, avant-bras
	83.19.24 ↔ Désinsertion de muscle, de tendon et de fascia, paroi thoracique, abdomen et dos
	83.19.25 ↔ Désinsertion de muscle, de tendon et de fascia, région inguino-génitale et fesses
	83.19.26 ↔ Désinsertion de muscle, de tendon et de fascia, membre inférieur
	83.21.21 ↔ Biopsie ouverte de muscle
	83.21.30 ↔ Biopsie de tissu mou, biopsie de bourse séreuse
	83.31.10 ↔ Excision de lésion de gaine tendineuse, tête et cou
	83.31.11 ↔ Excision de lésion de gaine tendineuse, épaule et aisselle

83.31.12 ↔	Excision de lésion de gaine tendineuse, bras et coude	83.49.24 ↔	Résection compartimentale, paroi thoracique, abdomen et dos
83.31.13 ↔	Excision de lésion de gaine tendineuse, avant-bras	83.49.25 ↔	Résection compartimentale, région inguino-génitale et fesses
83.31.14 ↔	Excision de lésion de gaine tendineuse, paroi thoracique, abdomen et dos	83.49.26 ↔	Résection compartimentale, membre inférieur
83.31.15 ↔	Excision de lésion de gaine tendineuse, région inguino-génitale et fesses	83.49.29 ↔	Résection compartimentale, autre site
83.31.16 ↔	Excision de lésion de gaine tendineuse, membre inférieur	83.49.30 ↔	Autre excision de tissu mou, tête et cou
83.32.10 ↔	Excision de lésion de muscle, tête et cou	83.49.31 ↔	Autre excision de tissu mou, épaule et aisselle
83.32.11 ↔	Excision de lésion de muscle, épaule et bras	83.49.32 ↔	Autre excision de tissu mou, bras et coude
83.32.12 ↔	Excision de lésion de muscle, paroi thoracique, abdomen et dos	83.49.33 ↔	Autre excision de tissu mou, avant-bras
83.32.13 ↔	Excision de lésion de muscle, région inguino-génitale et fesses	83.49.34 ↔	Autre excision de tissu mou, paroi thoracique, abdomen et dos
83.32.14 ↔	Excision de lésion de muscle, membre inférieur	83.49.35 ↔	Autre excision de tissu mou, région inguino-génitale et fesses
83.32.19 ↔	Excision de lésion de muscle, autre site	83.49.36 ↔	Autre excision de tissu mou, membre inférieur
83.39.10 ↔	Excision de lésion d'un tendon, tête et cou	83.49.39 ↔	Autre excision de tissu mou, autre site
83.39.11 ↔	Excision de lésion de tendon, épaule et bras	83.5X.10 ↔	Bursectomie, tête et cou
83.39.12 ↔	Excision de lésion de tendon, paroi thoracique, abdomen et dos	83.5X.11 ↔	Bursectomie, épaule et aisselle
83.39.13 ↔	Excision de lésion de tendon, région inguino-génitale et fesses	83.5X.12 ↔	Bursectomie, bras et coude
83.39.14 ↔	Excision de lésion de tendon, membre inférieur	83.5X.13 ↔	Bursectomie, avant-bras
83.39.20 ↔	Excision de lésion de fascia, tête et cou	83.5X.14 ↔	Bursectomie, paroi thoracique, abdomen et dos
83.39.21 ↔	Excision de lésion de fascia, épaule et bras	83.5X.15 ↔	Bursectomie, région inguino-génitale et fesses
83.39.22 ↔	Excision de lésion de fascia, paroi thoracique, abdomen et dos	83.5X.16 ↔	Bursectomie, membre inférieur
83.39.23 ↔	Excision de lésion de fascia, région inguino-génitale et fesses	83.5X.19 ↔	Bursectomie, autre site
83.39.24 ↔	Excision de lésion de fascia, membre inférieur	83.61.11 ↔	Suture de gaine tendineuse, épaule et aisselle
83.41 ↔	Excision [prélèvement] de tendon pour greffe	83.61.12 ↔	Suture de gaine tendineuse, bras et coude
83.42.10 ↔	Autre ténectomie, tête et cou	83.61.13 ↔	Suture de gaine tendineuse, avant-bras
83.42.11 ↔	Autre ténectomie, épaule et aisselle	83.61.14 ↔	Suture de gaine tendineuse, paroi thoracique, abdomen et dos
83.42.12 ↔	Autre ténectomie, bras et coude	83.61.15 ↔	Suture de gaine tendineuse, région inguino-génitale et fesses
83.42.13 ↔	Autre ténectomie, avant-bras	83.61.16 ↔	Suture de gaine tendineuse, membre inférieur
83.42.14 ↔	Autre ténectomie, paroi thoracique, abdomen et dos	83.61.19 ↔	Suture de gaine tendineuse, autre site
83.42.15 ↔	Autre ténectomie, région inguino-génitale et fesses	83.62.10 ↔	Suture différée de tendon, tête et cou
83.42.16 ↔	Autre ténectomie, membre inférieur	83.62.11 ↔	Suture différée de tendon, épaule et aisselle
83.42.19 ↔	Autre ténectomie, autre site	83.62.12 ↔	Suture différée de tendon, bras et coude
83.44.00 ↔	Autre fasciectomie, SAP	83.62.13 ↔	Suture différée de tendon, avant-bras
83.44.10 ↔	Autre fasciectomie, tête et cou	83.62.14 ↔	Suture différée de tendon, paroi thoracique, abdomen et dos
83.44.11 ↔	Autre fasciectomie, épaule et aisselle	83.62.15 ↔	Suture différée de tendon, région inguino-génitale et fesses
83.44.12 ↔	Autre fasciectomie, bras et coude	83.62.16 ↔	Suture différée de tendon, membre inférieur
83.44.13 ↔	Autre fasciectomie, avant-bras	83.62.19 ↔	Suture différée de tendon, autre site
83.44.14 ↔	Autre fasciectomie, paroi thoracique, abdomen et dos	83.64.10 ↔	Autre suture de tendon, tête et cou
83.44.15 ↔	Autre fasciectomie, région inguino-génitale et fesses	83.64.11 ↔	Autre suture de tendon, épaule et aisselle
83.44.16 ↔	Autre fasciectomie, membre inférieur	83.64.12 ↔	Autre suture de tendon, bras et coude
83.44.19 ↔	Autre fasciectomie, autre site	83.64.13 ↔	Autre suture de tendon, avant-bras
83.44.99 ↔	Autre fasciectomie, autre	83.64.14 ↔	Autre suture de tendon, paroi thoracique, abdomen et dos
83.45.10 ↔	Autre myectomie, tête et cou	83.64.15 ↔	Autre suture de tendon, région inguino-génitale et fesses
83.45.11 ↔	Autre myectomie, épaule et aisselle	83.64.16 ↔	Autre suture de tendon, membre inférieur
83.45.12 ↔	Autre myectomie, bras et coude	83.64.19 ↔	Autre suture de tendon, autre site
83.45.13 ↔	Autre myectomie, avant-bras	83.65.10 ↔	Autre suture de muscle ou de fascia, tête et cou
83.45.14 ↔	Autre myectomie, paroi thoracique, abdomen et dos	83.65.11 ↔	Autre suture de muscle ou de fascia, épaule et aisselle
83.45.15 ↔	Autre myectomie, région inguino-génitale et fesses	83.65.12 ↔	Autre suture de muscle ou de fascia, bras et coude
83.45.16 ↔	Autre myectomie, membre inférieur	83.65.13 ↔	Autre suture de muscle ou de fascia, avant-bras
83.45.19 ↔	Autre myectomie, autre site	83.65.14 ↔	Autre suture de muscle ou de fascia, paroi thoracique, abdomen et dos
83.49.10 ↔	Excision de gaine tendineuse, tête et cou	83.65.15 ↔	Autre suture de muscle ou de fascia, région inguino-génitale et fesses
83.49.11 ↔	Excision de gaine tendineuse, épaule et aisselle	83.65.16 ↔	Autre suture de muscle ou de fascia, membre inférieur
83.49.12 ↔	Excision de gaine tendineuse, bras et coude	83.72.10 ↔	Recul de tendon, tête et cou
83.49.13 ↔	Excision de gaine tendineuse, avant-bras	83.72.11 ↔	Recul de tendon, épaule et aisselle
83.49.14 ↔	Excision de gaine tendineuse, paroi thoracique et dos	83.72.12 ↔	Recul de tendon, bras et coude
83.49.15 ↔	Excision de gaine tendineuse, région inguino-génitale et fesses	83.72.13 ↔	Recul de tendon, avant-bras
83.49.16 ↔	Excision de gaine tendineuse, membre inférieur	83.72.14 ↔	Recul de tendon, paroi thoracique, abdomen et dos
83.49.20 ↔	Résection compartimentale, tête et cou	83.72.15 ↔	Recul de tendon, région inguino-génitale et fesses
83.49.21 ↔	Résection compartimentale, épaule et aisselle	83.72.16 ↔	Recul de tendon, membre inférieur
83.49.22 ↔	Résection compartimentale, bras et coude		
83.49.23 ↔	Résection compartimentale, avant-bras		

83.73.10 ↔ Rattachement de tendon, tête et cou	83.87.16 ↔ Plastie musculaire, membre inférieur
83.73.11 ↔ Rattachement de tendon, épaule et aisselle	83.88.10 ↔ Plastie d'augmentation de tendon, tête et cou
83.73.12 ↔ Rattachement de tendon, bras et coude	83.88.11 ↔ Plastie d'augmentation de tendon, épaule et aisselle
83.73.13 ↔ Rattachement de tendon, avant-bras	83.88.12 ↔ Plastie d'augmentation de tendon, bras et coude
83.73.14 ↔ Rattachement de tendon, paroi thoracique, abdomen et dos	83.88.13 ↔ Plastie d'augmentation de tendon, avant-bras
83.73.15 ↔ Rattachement de tendon, région inguino-génitale et fesses	83.88.14 ↔ Plastie d'augmentation de tendon, paroi thoracique, abdomen et dos
83.73.16 ↔ Rattachement de tendon, membre inférieur	83.88.15 ↔ Plastie d'augmentation de tendon, région inguino-génitale et fesses
83.73.19 ↔ Rattachement de tendon, autre site	83.88.16 ↔ Plastie d'augmentation de tendon, membre inférieur
83.74.10 ↔ Rattachement de muscle, tête et cou	83.88.19 ↔ Plastie d'augmentation de tendon, autre site
83.74.11 ↔ Rattachement de muscle, épaule et aisselle	83.88.20 ↔ Plastie de remplacement de tendon, tête et cou
83.74.12 ↔ Rattachement de muscle, bras et coude	83.88.21 ↔ Plastie de remplacement de tendon, épaule et aisselle
83.74.13 ↔ Rattachement de muscle, avant-bras	83.88.22 ↔ Plastie de remplacement de tendon, bras et coude
83.74.14 ↔ Rattachement de muscle, paroi thoracique, abdomen et dos	83.88.23 ↔ Plastie de remplacement de tendon, avant-bras
83.74.15 ↔ Rattachement de muscle, région inguino-génitale et fesses	83.88.24 ↔ Plastie de remplacement de tendon, paroi thoracique, abdomen et dos
83.74.16 ↔ Rattachement de muscle, membre inférieur	83.88.25 ↔ Plastie de remplacement de tendon, région inguino-génitale et fesses
83.74.19 ↔ Rattachement de muscle, autre site	83.88.26 ↔ Plastie de remplacement de tendon, membre inférieur
83.77.10 ↔ Transposition ou transplantation de muscle, tête et cou	83.88.29 ↔ Plastie de remplacement de tendon, autres sites
83.77.11 ↔ Transposition ou transplantation de muscle, épaule et aisselle	83.88.30 ↔ Constitution de matériel de greffe, tête et cou
83.77.12 ↔ Transposition ou transplantation de muscle, bras et coude	83.88.31 ↔ Constitution de matériel de greffe, épaule et aisselle
83.77.13 ↔ Transposition ou transplantation de muscle, avant-bras	83.88.32 ↔ Constitution de matériel de greffe, bras et coude
83.77.14 ↔ Transposition ou transplantation de muscle, paroi thoracique, abdomen et dos	83.88.33 ↔ Constitution de matériel de greffe, avant-bras
83.77.15 ↔ Transposition ou transplantation de muscle, région inguino-génitale et fesses	83.88.34 ↔ Constitution de matériel de greffe, paroi thoracique, abdomen et dos
83.77.16 ↔ Transposition ou transplantation de muscle, membre inférieur	83.88.35 ↔ Constitution de matériel de greffe, région inguino-génitale et fesses
83.77.19 ↔ Transposition ou transplantation de muscle, autre site	83.88.36 ↔ Constitution de matériel de greffe, membre inférieur
83.85.10 ↔ Rallongement de muscle ou de tendon, tête et cou	83.88.39 ↔ Constitution de matériel de greffe, autres sites
83.85.11 ↔ Rallongement de muscle ou de tendon, épaule et aisselle	83.88.40 ↔ Ténodèse, tête et cou
83.85.12 ↔ Rallongement de muscle ou de tendon, bras et coude	83.88.41 ↔ Ténodèse, épaule et aisselle
83.85.13 ↔ Rallongement de muscle ou de tendon, avant-bras	83.88.42 ↔ Ténodèse, bras et coude
83.85.14 ↔ Rallongement de muscle ou de tendon, paroi thoracique, abdomen et dos	83.88.43 ↔ Ténodèse, avant-bras
83.85.15 ↔ Rallongement de muscle ou de tendon, région inguino-génitale et fesses	83.88.44 ↔ Ténodèse, paroi thoracique, abdomen et dos
83.85.16 ↔ Rallongement de muscle ou de tendon, membre inférieur	83.88.45 ↔ Ténodèse, région inguino-génitale et fesses
83.85.19 ↔ Rallongement de muscle ou de tendon, autre site	83.88.46 ↔ Ténodèse, membre inférieur
83.85.20 ↔ Raccourcissement de muscle ou de tendon, tête et cou	83.88.49 ↔ Ténodèse, autre site
83.85.21 ↔ Raccourcissement de muscle ou de tendon, épaule et aisselle	83.88.90 ↔ Autres opérations plastiques de tendon, tête et cou
83.85.22 ↔ Raccourcissement de muscle ou de tendon, bras et coude	83.88.91 ↔ Autres opérations plastiques de tendon, épaule et aisselle
83.85.23 ↔ Raccourcissement de muscle ou de tendon, avant-bras	83.88.92 ↔ Autres opérations plastiques de tendon, bras et coude
83.85.24 ↔ Raccourcissement de muscle ou de tendon, paroi thoracique, abdomen et dos	83.88.93 ↔ Autres opérations plastiques de tendon, avant-bras
83.85.25 ↔ Raccourcissement de muscle ou de tendon, région inguino-génitale et fesses	83.88.94 ↔ Autres opérations plastiques de tendon, paroi thoracique, abdomen et dos
83.85.26 ↔ Raccourcissement de muscle ou de tendon, membre inférieur	83.88.95 ↔ Autres opérations plastiques de tendon, région inguino-génitale et fesses
83.85.29 ↔ Raccourcissement de muscle ou de tendon, autre site	83.88.96 ↔ Autres opérations plastiques de tendon, membre inférieur
83.86 ↔ Plastie du quadriceps	83.89.10 ↔ Allongement, raccourcissement et doublement de fascia, tête et cou
83.87.10 ↔ Plastie musculaire, tête et cou	83.89.11 ↔ Allongement, raccourcissement et doublement de fascia, épaule et aisselle
83.87.11 ↔ Plastie musculaire, épaule et aisselle	83.89.12 ↔ Allongement, raccourcissement et doublement de fascia, bras et coude
83.87.12 ↔ Plastie musculaire, bras et coude	83.89.13 ↔ Allongement, raccourcissement et doublement de fascia, avant-bras
83.87.13 ↔ Plastie musculaire, avant-bras	83.89.14 ↔ Allongement, raccourcissement et doublement de fascia, paroi thoracique, abdomen et dos
83.87.14 ↔ Plastie musculaire, paroi thoracique, abdomen et dos	83.89.15 ↔ Allongement, raccourcissement et doublement de fascia, région inguino-génitale et fesses
83.87.15 ↔ Plastie musculaire, région inguino-génitale et fesses	83.89.16 ↔ Allongement, raccourcissement et doublement de fascia, membre inférieur
	83.89.20 ↔ Recouvrement de défaut de fascia, tête et cou
	83.89.21 ↔ Recouvrement de défaut de fascia, épaule et aisselle
	83.89.22 ↔ Recouvrement de défaut de fascia, bras et coude
	83.89.23 ↔ Recouvrement de défaut de fascia, avant-bras

83.89.24 ↔	Recouvrement de défaut de fascia, paroi thoracique, abdomen et dos	83.99.24 ↔	Autres opérations de muscle, fascia et bourse, paroi thoracique, abdomen et dos
83.89.25 ↔	Recouvrement de défaut de fascia, région inguino-génitale et fesses	83.99.25 ↔	Autres opérations de muscle, fascia et bourse, région inguino-génitale et fesses
83.89.26 ↔	Recouvrement de défaut de fascia, membre inférieur	83.99.26 ↔	Autres opérations de muscle, fascia et bourse, membre inférieur
83.89.90 ↔	Autres opérations plastiques de fascia, tête et cou	83.99.30 ↔	Révision sans remplacement de stimulateur de muscle squelettique
83.89.91 ↔	Autres opérations plastiques de fascia, épaule et aisselle	85.2C.12 ↔	Débridement chirurgical du sein par excision sous anesthésie locale par infiltration, régionale ou générale, étendu
83.89.92 ↔	Autres opérations plastiques de fascia, bras et coude	85.H2 ↔	Grefe autologue de peau en épaisseur partielle du sein
83.89.93 ↔	Autres opérations plastiques de fascia, avant-bras	85.K6.13 ↔	Révision de plasties de lambeaux myocutanés et dermo-adipeux du sein, avec création et révision d'anastomose vasculaire
83.89.94 ↔	Autres opérations plastiques de fascia, paroi thoracique, abdomen et dos	86.2A.31 ↔	Débridement chirurgical, étendue grande, à la tête
83.89.95 ↔	Autres opérations plastiques de fascia, région inguino-génitale et fesses	86.2A.36 ↔	Débridement chirurgical, étendue grande, à la main
83.89.96 ↔	Autres opérations plastiques de fascia, membre inférieur	86.2A.3D ↔	Débridement chirurgical, étendue grande, au pied
83.8A.30 ↔	Révision de toute autre plastie de lambeau musculaire ou fascial avec anastomoses microvasculaires, tête et cou	86.2A.3E ↔	Débridement chirurgical, étendue grande, autre site
83.8A.31 ↔	Révision de toute autre plastie de lambeau musculaire ou fascial avec anastomoses microvasculaires, épaule et aisselle	86.6A.18 ↔	Grefe autologue de peau totale, non étendue, à l'abdomen et à l'aîne
83.8A.32 ↔	Révision de toute autre plastie de lambeau musculaire ou fascial avec anastomoses microvasculaires, bras et coude	86.6A.1A ↔	Grefe autologue de peau totale, non étendue, aux fesses
83.8A.33 ↔	Révision de toute autre plastie de lambeau musculaire ou fascial avec anastomoses microvasculaires, avant-bras	86.6A.28 ↔	Grefe autologue de peau totale, étendue, à l'abdomen et à l'aîne
83.8A.34 ↔	Révision de toute autre plastie de lambeau musculaire ou fascial avec anastomoses microvasculaires, paroi thoracique, abdomen et dos	86.6A.2A ↔	Grefe autologue de peau totale, étendue, aux fesses
83.8A.35 ↔	Révision de toute autre plastie de lambeau musculaire ou fascial avec anastomoses microvasculaires, région inguino-génitale et fesses	86.6B.11 ↔	Grefe autologue de peau d'épaisseur partielle, non étendue, à la tête
83.8A.36 ↔	Révision de toute autre plastie de lambeau musculaire ou fascial avec anastomoses microvasculaires, membre inférieur	86.6B.12 ↔	Grefe autologue de peau d'épaisseur partielle, non étendue, au cou
83.8A.39 ↔	Révision de toute autre plastie de lambeau musculaire ou fascial avec anastomoses microvasculaires, autre localisation	86.6B.13 ↔	Grefe autologue de peau d'épaisseur partielle, non étendue, à l'épaule et à l'aisselle
83.91.10 ↔	Lyse d'adhérences de muscle, tendon, fascia et bourse, tête et cou	86.6B.14 ↔	Grefe autologue de peau d'épaisseur partielle, non étendue, au bras et au coude
83.91.11 ↔	Lyse d'adhérences de muscle, tendon, fascia et bourse, épaule et aisselle	86.6B.15 ↔	Grefe autologue de peau d'épaisseur partielle, non étendue, à l'avant-bras
83.91.12 ↔	Lyse d'adhérences de muscle, tendon, fascia et bourse, bras et coude	86.6B.17 ↔	Grefe autologue de peau d'épaisseur partielle, non étendue, à la paroi thoracique et au dos
83.91.13 ↔	Lyse d'adhérences de muscle, tendon, fascia et bourse, avant-bras	86.6B.18 ↔	Grefe autologue de peau d'épaisseur partielle, non étendue, à l'abdomen et à l'aîne
83.91.14 ↔	Lyse d'adhérences de muscle, tendon, fascia et bourse, paroi thoracique, abdomen et dos	86.6B.1A ↔	Grefe autologue de peau d'épaisseur partielle, non étendue, aux fesses
83.91.15 ↔	Lyse d'adhérences de muscle, tendon, fascia et bourse, région inguino-génitale et fesses	86.6B.1B ↔	Grefe autologue de peau d'épaisseur partielle, non étendue, à la cuisse et au genou
83.91.16 ↔	Lyse d'adhérences de muscle, tendon, fascia et bourse, membre inférieur	86.6B.1C ↔	Grefe autologue de peau d'épaisseur partielle, non étendue, à la jambe
83.99.10 ↔	Autres opérations de tendon, tête et cou	86.6B.1D ↔	Grefe autologue de peau d'épaisseur partielle, non étendue, au pied
83.99.11 ↔	Autres opérations de tendon, épaule et aisselle	86.6B.21 ↔	Grefe autologue de peau d'épaisseur partielle, étendue, à la tête
83.99.12 ↔	Autres opérations de tendon, bras et coude	86.6B.22 ↔	Grefe autologue de peau d'épaisseur partielle, étendue, au cou
83.99.13 ↔	Autres opérations de tendon, avant-bras	86.6B.23 ↔	Grefe autologue de peau d'épaisseur partielle, étendue, à l'épaule et à l'aisselle
83.99.14 ↔	Autres opérations de tendon, paroi thoracique, abdomen et dos	86.6B.24 ↔	Grefe autologue de peau d'épaisseur partielle, étendue, au bras et au coude
83.99.15 ↔	Autres opérations de tendon, région inguino-génitale et fesses	86.6B.25 ↔	Grefe autologue de peau d'épaisseur partielle, étendue, à l'avant-bras
83.99.16 ↔	Autres opérations de tendon, membre inférieur	86.6B.27 ↔	Grefe autologue de peau d'épaisseur partielle, étendue, à la paroi thoracique et au dos
83.99.20 ↔	Autres opérations de muscle, fascia et bourse, tête et cou	86.6B.28 ↔	Grefe autologue de peau d'épaisseur partielle, étendue, à l'abdomen et à l'aîne
83.99.21 ↔	Autres opérations de muscle, fascia et bourse, épaule et aisselle	86.6B.28 ↔	Grefe autologue de peau d'épaisseur partielle, étendue, à l'abdomen et à l'aîne
83.99.22 ↔	Autres opérations de muscle, fascia et bourse, bras et coude	86.6B.2A ↔	Grefe autologue de peau d'épaisseur partielle, étendue, aux fesses
83.99.23 ↔	Autres opérations de muscle, fascia et bourse, avant-bras	86.6B.2A ↔	Grefe autologue de peau d'épaisseur partielle, étendue, aux fesses
		86.6B.2B ↔	Grefe autologue de peau d'épaisseur partielle, étendue, à la cuisse et au genou

86.6B.2C ↔ Greffe autologue de peau d'épaisseur partielle, étendue, à la jambe	86.88.18 ↔ Pose ou remplacement chirurgical d'un système de thérapie par pression négative avec anesthésie régionale ou générale, à portée profonde, bassin, vulve, périnée
86.6B.2D ↔ Greffe autologue de peau d'épaisseur partielle, étendue, au pied	92.27.00 ↔ Implantation ou insertion d'élément radioactif (brachythérapie par des sources scellées de radionucléides), surface corporelle, site d'application autre ou non spécifié
86.7A.4E ↔ Plastie de glissement-rotation, étendue, autre site	92.27.10 ↔ Implantation ou insertion d'élément radioactif (brachythérapie par des sources scellées de radionucléides), organes génitaux féminins, SAP
86.7A.6E ↔ Plastie de transposition (VY), étendue, autre site	92.27.11 ↔ Implantation ou insertion d'élément radioactif (brachythérapie par des sources scellées de radionucléides), intra-utérine
86.7A.8E ↔ Plastie de lambeau insulaire, étendue, autre site	92.27.12 ↔ Implantation ou insertion d'élément radioactif (brachythérapie par des sources scellées de radionucléides), intravaginale
86.7A.BE ↔ Plastie en Z, étendue, autre site	92.27.13 ↔ Implantation ou insertion d'élément radioactif (brachythérapie par des sources scellées de radionucléides), intra-utérine ainsi qu'intravaginale combinée
86.7A.DE ↔ Plastie en W, étendue, autre site	92.27.21 ↔ Implantation ou insertion d'élément radioactif (brachythérapie par des sources scellées de radionucléides), surface corporelle
86.7B.18 ↔ Plastie régionale à lambeau pédiculé, à l'abdomen et à l'aîne	92.27.22 ↔ Implantation ou insertion d'élément radioactif (brachythérapie par des sources scellées de radionucléides), intracavitaire
86.7B.1A ↔ Plastie régionale à lambeau pédiculé, aux fesses	92.27.23 ↔ Implantation ou insertion d'élément radioactif (brachythérapie par des sources scellées de radionucléides), intraluminaire
86.7C.18 ↔ Plastie à lambeau pédiculé à distance, à l'abdomen et à l'aîne	92.27.30 ↔ Implantation ou insertion d'élément radioactif (brachythérapie par des sources scellées de radionucléides), vaisseau non spécifié
86.7C.1A ↔ Plastie à lambeau pédiculé à distance, aux fesses	92.27.31 ↔ Implantation ou insertion d'élément radioactif (brachythérapie par des sources scellées de radionucléides), vaisseau coronaire
86.7E.21 ↔ Révision de plastie régionale à lambeau pédiculé, à la tête	92.27.39 ↔ Implantation ou insertion d'élément radioactif (brachythérapie par des sources scellées de radionucléides), autre vaisseau
86.7E.26 ↔ Révision de plastie régionale à lambeau pédiculé, à la main	92.27.40 ↔ Implantation ou insertion peropératoires d'élément radioactif (brachythérapie par des sources scellées de radionucléides)
86.7E.2D ↔ Révision de plastie régionale à lambeau pédiculé, au pied	92.27.70 ↔ Moulages radioactifs, SAP
86.7E.2E ↔ Révision de plastie régionale à lambeau pédiculé, autre site	92.27.71 ↔ Moulages radioactifs: construction et application de moulage radioactif superficiel
86.7E.31 ↔ Révision de plastie de lambeau pédiculé à distance, à la tête	92.27.72 ↔ Moulages radioactifs: construction et pose d'applicateur non utilisé sur la surface corporelle
86.7E.36 ↔ Révision de plastie de lambeau pédiculé à distance, à la main	92.27.73 ↔ Moulages radioactifs: construction et pose d'applicateur oculaire
86.7E.3D ↔ Révision de plastie de lambeau pédiculé à distance, au pied	92.27.79 ↔ Autres moulages radioactifs
86.7E.3E ↔ Révision de plastie de lambeau pédiculé à distance, autre site	92.28.00 ↔ Injection, instillation ou administration orale de radio-isotope, SAP
86.7E.41 ↔ Révision de plastie à lambeau libre avec anastomoses microvasculaires, à la tête	92.28.09 ↔ Injection, instillation ou administration orale de radio-isotopes, autre
86.7E.46 ↔ Révision de plastie à lambeau libre avec anastomoses microvasculaires, à la main	92.28.11 ↔ Thérapie de métastases osseuses par radionucléides libres
86.7E.4D ↔ Révision de plastie avec lambeau libre avec anastomoses microvasculaires, au pied	92.28.14 ↔ Instillation d'un radionucléide libre dans l'articulation
86.7E.4E ↔ Révision de plastie à lambeau libre avec anastomoses microvasculaires, autre site	92.28.24 ↔ Radio-chimioembolisation intravasculaire sélective par le I-131-lipiodol
86.84.21 ↔ Correction de cicatrice rétractile ou de bride cicatricielle, à la tête	92.28.25 ↔ Radiothérapie intravasculaire sélective [SIRT] par embolisation avec des microsphères marquées à l'yttrium-90
86.84.26 ↔ Correction de cicatrice rétractile ou de bride cicatricielle, à la main	92.28.26 ↔ Radiothérapie intravasculaire sélective [SIRT] par embolisation avec des microsphères marquées à l'holmium-166
86.84.2D ↔ Correction de cicatrice rétractile ou de bride cicatricielle, au pied	92.28.33 ↔ Brachythérapie endovasculaire au rhénium-188
86.84.2E ↔ Correction de cicatrice rétractile ou de bride cicatricielle, autre site	92.28.41 ↔ Traitement à l'iode radioactif, dose thérapeutique de I-131 jusqu'à 1,2 GBq, sans administration de thyrotropine recombinante [rh-TSH]
86.88.11 ↔ Pose ou remplacement chirurgical de système de thérapie par pression négative avec anesthésie régionale ou générale, à portée profonde, aux os et articulations des extrémités	
86.88.12 ↔ Pose ou remplacement chirurgical de système de thérapie par pression négative avec anesthésie régionale ou générale, à portée profonde, au thorax, au médiastin et au sternum	
86.88.13 ↔ Pose ou remplacement chirurgical de système de thérapie par pression négative avec anesthésie régionale ou générale, à l'abdomen ouvert	
86.88.14 ↔ Pose ou remplacement chirurgical de système de thérapie par pression négative avec anesthésie régionale ou générale, endorectale	
86.88.15 ↔ Pose ou remplacement chirurgical de système de thérapie par pression négative avec anesthésie régionale ou générale, au tissu cutané et sous-cutané	
86.88.16 ↔ Pose ou remplacement de système de thérapie par pression négative avec anesthésie régionale ou générale, autre site	
86.88.17 ↔ Pose ou remplacement chirurgical d'un système de thérapie par pression négative avec anesthésie régionale ou générale, à portée profonde, dos (cervical à sacré)	

- 92.28.42 ↔ Traitement à l'iode radioactif, dose thérapeutique de I-131 jusqu'à 1,2 GBq, avec administration de thyrotropine recombinante [rh-TSH]
- 92.28.43 ↔ Traitement à l'iode radioactif, dose thérapeutique de I-131 de plus de 1,2 GBq à moins de 5 GBq, sans administration de thyrotropine recombinante [rh-TSH]
- 92.28.44 ↔ Traitement à l'iode radioactif, dose thérapeutique de I-131 de plus de 1,2 GBq à moins de 5 GBq, avec administration de thyrotropine recombinante [rh-TSH]
- 92.28.45 ↔ Traitement à l'iode radioactif, dose thérapeutique de I-131 de 5 GBq et plus, sans administration de thyrotropine recombinante [rh-TSH]
- 92.28.46 ↔ Traitement à l'iode radioactif, dose thérapeutique de I-131 de 5 GBq et plus, avec administration de thyrotropine recombinante [rh-TSH]
- 92.28.51 ↔ Radioimmunothérapie par 90Y-ibritumomab-tiuxétan, parentérale
- 92.28.52 ↔ Radioimmunothérapie par iode-131 [I-131] tositumomab, par voie parentérale
- 92.28.53 ↔ Radioimmunothérapie par autres anticorps, parentérale
- 92.28.64 ↔ Radiothérapie par ciblage de récepteurs avec l'analogue de la somatostatine TOC [octréotide] conjugué au DOTA
- 92.28.65 ↔ Radiothérapie par ciblage de récepteurs avec l'analogue de la somatostatine TATE [octréotate] conjugué au DOTA
- 92.28.66 ↔ Radiothérapie par ciblage de récepteurs par antagonistes de la somatostatine
- 92.28.69 ↔ Radiothérapie à petites molécules, autre
- 92.28.6A ↔ Radiothérapie par ciblage de récepteurs par 177Lu-PSMA-617
- 92.28.6B ↔ Radiothérapie par ciblage de récepteurs par 177Lu-PSMA I&T [177Lu-ITG-PSMA-1]
- 92.28.6C ↔ Radiothérapie par ciblage de récepteurs par autres ligands du PSMA
- 92.28.71 ↔ Administration parentérale de I-131-MIBG [méta-iodobenzylguanidine marquée à l'iode-131]
- 92.29.11 ↔ Brachythérapie interstitielle par implantation de sources radioactives amovibles dans un seul plan, faible débit de dose
- 92.29.12 ↔ Brachythérapie interstitielle par implantation de sources radioactives amovibles dans un seul plan, débit de dose pulsé [pulsed dose rate]
- 92.29.13 ↔ Brachythérapie interstitielle par implantation de sources radioactives amovibles dans un seul plan, haut débit de dose
- 92.29.19 ↔ Brachythérapie interstitielle par implantation de sources radioactives amovibles dans un seul plan, autre
- 92.29.21 ↔ Brachythérapie interstitielle par implantation de sources radioactives amovibles en fonction du volume dans plusieurs plans, faible débit de dose
- 92.29.22 ↔ Brachythérapie interstitielle par implantation de sources radioactives amovibles en fonction du volume dans plusieurs plans, débit de dose pulsé [pulsed dose rate]
- 92.29.23 ↔ Brachythérapie interstitielle par implantation de sources radioactives amovibles en fonction du volume dans plusieurs plans, haut débit de dose
- 92.29.24 ↔ Brachythérapie par implantation peropératoire de sources radioactives amovibles dans plusieurs plans, haut débit de dose
- 92.29.29 ↔ Brachythérapie interstitielle par implantation de sources radioactives amovibles en fonction du volume dans plusieurs plans, autre
- 92.29.31 ↔ Brachythérapie interstitielle par implantation de sources radioactives permanentes, jusqu'à 10 sources
- 92.29.32 ↔ Brachythérapie interstitielle par implantation de sources radioactives permanentes, de 11 à 15 sources
- 92.29.33 ↔ Brachythérapie interstitielle par implantation de sources radioactives permanentes, de 16 à 20 sources
- 92.29.34 ↔ Brachythérapie interstitielle par implantation de sources radioactives permanentes, de 21 à 25 sources
- 92.29.35 ↔ Brachythérapie interstitielle par implantation de sources radioactives permanentes, de 26 à 30 sources
- 92.29.36 ↔ Brachythérapie interstitielle par implantation de sources radioactives permanentes, de 31 à 35 sources
- 92.29.37 ↔ Brachythérapie interstitielle par implantation de sources radioactives permanentes, de 36 à 40 sources
- 92.29.38 ↔ Brachythérapie interstitielle par implantation de sources radioactives permanentes, de 41 à 45 sources
- 92.29.39 ↔ Brachythérapie interstitielle par implantation de sources radioactives permanentes, de 46 à 50 sources
- 92.29.3A ↔ Brachythérapie interstitielle par implantation de sources radioactives permanentes, de 51 à 55 sources
- 92.29.3B ↔ Brachythérapie interstitielle par implantation de sources radioactives permanentes, de 56 à 60 sources
- 92.29.3C ↔ Brachythérapie interstitielle par implantation de sources radioactives permanentes, de 61 à 65 sources
- 92.29.3D ↔ Brachythérapie interstitielle par implantation de sources radioactives permanentes, de 66 à 70 sources
- 92.29.3E ↔ Brachythérapie interstitielle par implantation de sources radioactives permanentes, 71 sources et plus

Procédure G12-2

- 86.2A.21 †↔ Débridement chirurgical, étendue modéréé, à la tête
- 86.2A.26 †↔ Débridement chirurgical, étendue modéréé, à la main
- 86.2A.2D †↔ Débridement chirurgical, étendue modéréé, au pied
- 86.2A.2E †↔ Débridement chirurgical, étendue modéréé, autre site

Procédure G12-3

86.0B.11 †↔ Implantation de réservoir médicamenteux dans la peau et le tissu sous-cutané

Procédure G12-4

- | | |
|---|---|
| 38.14.10 ↔ Endartériectomie de l'aorte ascendante et de la crosse aortique | 39.49.30 ↔ Remplacement de conduit cardiaque |
| 38.14.20 ↔ Endartériectomie de l'aorte descendante | 39.55 ↔ Réimplantation de vaisseau rénal aberrant |
| 38.14.30 ↔ Endartériectomie de l'aorte abdominale | 39.59.31 ↔ Autre réparation de vaisseaux intracrâniens |
| 38.16.11 ↔ Endartériectomie du tronc coélique | 39.59.32 ↔ Autre réparation d'artère vertébrale extracrânienne |
| 38.16.12 ↔ Endartériectomie de l'artère gastrique | 39.59.34 ↔ Autre réparation de la veine jugulaire |
| 38.16.13 ↔ Endartériectomie de l'artère hépatique | 39.59.41 ↔ Autre réparation d'artères de membre supérieur |
| 38.16.14 ↔ Endartériectomie de l'artère splénique | 39.59.42 ↔ Autre réparation de la veine sous-clavière, de la veine axillaire et de la veine brachio-céphalique |
| 38.16.15 ↔ Endartériectomie de l'artère rénale | 39.59.48 ↔ Autre réparation d'autres veines profondes du membre supérieur |
| 38.16.16 ↔ Endartériectomie de l'artère mésentérique | 39.59.51 ↔ Autre réparation de l'aorte thoracique |
| 38.16.17 ↔ Endartériectomie de l'artère lombaire | 39.59.52 ↔ Autre réparation de l'artère pulmonaire |
| 38.16.18 ↔ Endartériectomie de l'artère iliaque | 39.59.54 ↔ Autre réparation de la veine pulmonaire |
| 38.16.21 ↔ Endartériectomie de la veine iliaque | 39.59.55 ↔ Autre réparation de la veine cave supérieure |
| 38.34.10 ↔ Résection de l'aorte ascendante et de la crosse aortique, avec anastomose | 39.59.61 ↔ Autre réparation de l'aorte abdominale |
| 38.34.20 ↔ Résection de l'aorte descendante, avec anastomose | 39.59.62 ↔ Autre réparation du tronc coélique |
| 38.34.30 ↔ Résection de l'aorte abdominale, avec anastomose | 39.59.63 ↔ Autre réparation de l'artère gastrique |
| 38.34.99 ↔ Résection de l'aorte, avec anastomose, autre | 39.59.64 ↔ Autre réparation de l'artère hépatique |
| 38.37.11 ↔ Résection de la veine cave inférieure, avec anastomose | 39.59.65 ↔ Autre réparation de l'artère splénique |
| 38.37.12 ↔ Résection de la veine iliaque, avec anastomose | 39.59.66 ↔ Autre réparation de l'artère rénale |
| 38.37.19 ↔ Résection de veines abdominales profondes, avec anastomose, autre | 39.59.67 ↔ Autre réparation de l'artère mésentérique |
| 38.37.99 ↔ Résection de veines abdominales, avec anastomose, autre | 39.59.68 ↔ Autre réparation de l'artère iliaque |
| 38.44.10 ↔ Résection de l'aorte abdominale, par voie suprarénales, avec remplacement | 39.59.71 ↔ Autre réparation de la veine cave inférieure |
| 38.44.11 ↔ Résection de l'aorte abdominale, par voie infrarénales, avec remplacement | 39.59.72 ↔ Autre réparation de la veine iliaque |
| 38.44.12 ↔ Résection de l'aorte abdominale, par voie juxtarénales, avec remplacement | 39.59.81 ↔ Autre réparation d'artères de membre inférieur |
| 38.44.99 ↔ Résection de l'aorte abdominale, avec remplacement, autre | 39.59.82 ↔ Autre réparation de la veine fémorale |
| 38.46 ↔ Résection d'artères abdominales, avec remplacement | 39.59.83 ↔ Autre réparation de la veine poplitée |
| 38.47.11 ↔ Résection de la veine cave inférieure, avec remplacement | 39.59.90 ↔ Autre réparation de vaisseau, plastie de valves veineuses |
| 38.47.12 ↔ Résection de la veine iliaque, avec remplacement | 39.75.17 ↔ Thrombectomie transluminale percutanée, autres vaisseaux |
| 38.47.19 ↔ Résection de veines abdominales profondes, avec remplacement, autre | 39.75.18 ↔ Angioplastie percutanée transluminale à ballonnet, autres vaisseaux |
| 38.47.99 ↔ Résection de veines abdominales, avec remplacement, autre | 39.75.1B ↔ Bladeangioplastie (système multilames) percutanée transluminale, autres vaisseaux |
| 38.64.10 ↔ Autre excision de l'aorte thoracique | 39.99.21 ↔ Opérations d'anomalie congénitale de l'isthme aortique (sténose) ou d'interruption de la crosse aortique |
| 38.64.20 ↔ Autre excision de l'aorte abdominale | 39.B3.09 ↔ Implantation transluminale (percutanée) de stents couverts sans libération de substance médicamenteuse, autre |
| 38.66.11 ↔ Autre excision du tronc coélique | 39.B3.31 ↔ Implantation transluminale (percutanée) de stents couverts sans libération de substance médicamenteuse, vaisseaux de l'épaule et du bras |
| 38.66.12 ↔ Autre excision de l'artère gastrique | 39.B3.51 ↔ Implantation transluminale (percutanée) de stents couverts sans libération de substance médicamenteuse, vaisseaux de l'avant-bras |
| 38.66.13 ↔ Autre excision de l'artère hépatique | 39.B3.81 ↔ Implantation transluminale (percutanée) de stents couverts par voie transluminale percutanée sans libération de substance médicamenteuse, autres vaisseaux thoraciques |
| 38.66.14 ↔ Autre excision de l'artère splénique | 39.B3.G1 ↔ Implantation transluminale (percutanée) de stents couverts sans libération de substance médicamenteuse, artères de la cuisse |
| 38.66.15 ↔ Autre excision de l'artère rénale | 39.B3.H1 ↔ Implantation transluminale (percutanée) de stents couverts sans libération de substance médicamenteuse, vaisseaux de la jambe |
| 38.66.16 ↔ Autre excision de l'artère mésentérique | 39.B3.JB ↔ Implantation transluminale (percutanée) de stents couverts sans libération de substance médicamenteuse, autres veines abdominales et pelviennes |
| 38.66.17 ↔ Autre excision de l'artère lombaire | |
| 38.66.18 ↔ Autre excision de l'artère iliaque | |
| 38.67.11 ↔ Autre excision de la veine cave inférieure | |
| 38.67.12 ↔ Autre excision de la veine iliaque | |
| 39.26.10 ↔ Autre pontage ou shunt vasculaire intra-abdominal, artères viscérales | |
| 39.26.11 ↔ Autre pontage ou shunt vasculaire intra-abdominal, aorte | |
| 39.26.12 ↔ Autre pontage ou shunt vasculaire intra-abdominal, artère rénale | |
| 39.26.19 ↔ Autre pontage ou shunt vasculaire intra-abdominal, autres artères viscérales | |
| 39.26.99 ↔ Autre pontage ou shunt vasculaire intra-abdominal, autre | |

- 39.B3.JF ↔ Implantation transluminale (percutanée) de stents couverts sans libération de substance médicamenteuse, veines de la cuisse
- 39.B4.09 ↔ Implantation transluminale (percutanée) de stents couverts avec libération de substance médicamenteuse, autre
- 39.B4.31 ↔ Implantation transluminale (percutanée) de stents couverts avec libération de substance médicamenteuse, vaisseaux de l'épaule et du bras
- 39.B4.51 ↔ Implantation transluminale (percutanée) de stents couverts avec libération de substance médicamenteuse, vaisseaux de l'avant-bras
- 39.B4.81 ↔ Implantation transluminale (percutanée) de stents couverts avec libération de substance médicamenteuse, autres vaisseaux thoraciques
- 39.B4.G1 ↔ Implantation transluminale (percutanée) de stents couverts avec libération de substance médicamenteuse, artères de la cuisse
- 39.B4.H1 ↔ Implantation transluminale (percutanée) de stents couverts avec libération de substance médicamenteuse, vaisseaux de la jambe
- 39.B4.JB ↔ Implantation transluminale (percutanée) de stents couverts avec libération de substance médicamenteuse, autres veines abdominales et pelviennes
- 39.B4.JF ↔ Implantation transluminale (percutanée) de stents couverts avec libération de substance médicamenteuse, veines de la cuisse
- 39.B5.09 ↔ Implantation transluminale (percutanée) de stents Cheatham-Platinum non couverts, autre
- 39.B5.31 ↔ Implantation transluminale (percutanée) de stents Cheatham-Platinum non couverts, vaisseaux de l'épaule et du bras
- 39.B5.51 ↔ Implantation transluminale (percutanée) de stents Cheatham-Platinum non couverts, vaisseaux de l'avant-bras
- 39.B5.81 ↔ Implantation transluminale (percutanée) de stents Cheatham-Platinum non couverts, autres vaisseaux thoraciques
- 39.B5.G1 ↔ Implantation transluminale (percutanée) de stents Cheatham-Platinum non couverts, artères de la cuisse
- 39.B5.H1 ↔ Implantation transluminale (percutanée) de stents Cheatham-Platinum non couverts, vaisseaux de la jambe
- 39.B5.JB ↔ Implantation transluminale (percutanée) de stents Cheatham-Platinum non couverts, autres veines abdominales et pelviennes
- 39.B5.JF ↔ Implantation transluminale (percutanée) de stents Cheatham-Platinum non couverts, veines de la cuisse
- 39.B6.09 ↔ Implantation transluminale (percutanée) de stents Cheatham-Platinum couverts, autre
- 39.B6.31 ↔ Implantation transluminale (percutanée) de stents Cheatham-Platinum couverts, vaisseaux de l'épaule et du bras
- 39.B6.51 ↔ Implantation transluminale (percutanée) de stents Cheatham-Platinum couverts, vaisseaux de l'avant-bras
- 39.B6.81 ↔ Implantation transluminale (percutanée) de stents Cheatham-Platinum couverts, autres vaisseaux thoraciques
- 39.B6.G1 ↔ Implantation transluminale (percutanée) de stents Cheatham-Platinum couverts, artères de la cuisse
- 39.B6.H1 ↔ Implantation transluminale (percutanée) de stents Cheatham-Platinum couverts, vaisseaux de la jambe
- 39.B6.JB ↔ Implantation transluminale (percutanée) de stents Cheatham-Platinum couverts, autres veines abdominales et pelviennes
- 39.B6.JF ↔ Implantation transluminale (percutanée) de stents Cheatham-Platinum couverts, veines de la cuisse
- 39.B7.09 ↔ Implantation transluminale (percutanée) de stents à grand lumen non couverts, autre
- 39.B7.31 ↔ Implantation transluminale (percutanée) de stents à grand lumen non couverts, vaisseaux de l'épaule et du bras
- 39.B7.51 ↔ Implantation transluminale (percutanée) de stents à grand lumen non couverts, vaisseaux de l'avant-bras
- 39.B7.81 ↔ Implantation transluminale (percutanée) de stents à grand lumen non couverts, autres vaisseaux thoraciques
- 39.B7.G1 ↔ Implantation transluminale (percutanée) de stents à grand lumen non couverts, artères de la cuisse
- 39.B7.H1 ↔ Implantation transluminale (percutanée) de stents à grand lumen non couverts, vaisseaux de la jambe
- 39.B7.JB ↔ Implantation transluminale (percutanée) de stents à grand lumen non couverts, autres veines abdominales et pelviennes
- 39.B7.JF ↔ Implantation transluminale (percutanée) de stents à grand lumen non couverts, veines de la cuisse
- 39.B8.09 ↔ Implantation transluminale (percutanée) de stents à grand lumen couverts, autre
- 39.B8.31 ↔ Implantation transluminale (percutanée) de stents à grand lumen couverts, vaisseaux de l'épaule et du bras
- 39.B8.51 ↔ Implantation transluminale (percutanée) de stents à grand lumen couverts, vaisseaux de l'avant-bras
- 39.B8.81 ↔ Implantation transluminale (percutanée) de stents à grand lumen couverts, autres vaisseaux thoraciques
- 39.B8.G1 ↔ Implantation transluminale (percutanée) de stents à grand lumen couverts, artères de la cuisse
- 39.B8.H1 ↔ Implantation transluminale (percutanée) de stents à grand lumen couverts, vaisseaux de la jambe
- 39.B8.JB ↔ Implantation transluminale (percutanée) de stents à grand lumen couverts, autres veines abdominales et pelviennes
- 39.B8.JF ↔ Implantation transluminale (percutanée) de stents à grand lumen couverts, veines de la cuisse
- 39.BA.09 ↔ Implantation transluminale (percutanée) de stents à potentiel de croissance non couverts, autre
- 39.BB.09 ↔ Implantation transluminale (percutanée) de stents à potentiel de croissance couverts, autre
- 39.BG.09 ↔ Implantation transluminale (percutanée) de stents en nitinol à maillage monobrin, autre
- 39.BG.31 ↔ Implantation transluminale (percutanée) de stents en nitinol à maillage monobrin, vaisseaux de l'épaule et du bras
- 39.BG.81 ↔ Implantation transluminale (percutanée) de stents en nitinol à maillage monobrin, autres vaisseaux thoraciques
- 39.BG.G1 ↔ Implantation transluminale (percutanée) de stents en nitinol à maillage monobrin, artères de la cuisse
- 39.BG.H1 ↔ Implantation transluminale (percutanée) de stents en nitinol à maillage monobrin, vaisseaux de la jambe
- 39.BH.09 ↔ Implantation transluminale (percutanée) de stents pour modulation du flux lors d'anévrismes, autre
- 39.BH.31 ↔ Implantation transluminale (percutanée) de stents pour modulation du flux lors d'anévrismes, vaisseaux de l'épaule et du bras
- 39.BH.51 ↔ Implantation transluminale (percutanée) de stents pour modulation du flux lors d'anévrismes, vaisseaux de l'avant-bras
- 39.BH.81 ↔ Implantation transluminale (percutanée) de stents pour modulation du flux lors d'anévrismes, autres vaisseaux thoraciques
- 39.BH.G1 ↔ Implantation transluminale (percutanée) de stents pour modulation du flux lors d'anévrismes, artères de la cuisse
- 39.BH.H1 ↔ Implantation transluminale (percutanée) de stents pour modulation du flux lors d'anévrismes, vaisseaux de la jambe

39.BH.JF ↔	Implantation transluminale (percutanée) de stents pour modulation du flux lors d'anévrismes, veines de la cuisse	51.9A.72 ↔	Insertion ou remplacement de stent non auto-expansible de voie biliaire, par chirurgie ouverte, 2 stents et plus
41.42.10 ↔	Excision de lésion ou de tissu de la rate	51.9A.81 ↔	Insertion ou remplacement de stent nu auto-expansible de voie biliaire, par chirurgie ouverte, 1 stent
41.42.20 ↔	Destruction de lésion ou de tissu de la rate	51.9A.82 ↔	Insertion ou remplacement de stent nu auto-expansible de voie biliaire, par chirurgie ouverte, 2 stents
41.43 ↔	Splénectomie partielle	51.9A.83 ↔	Insertion ou remplacement de stent nu auto-expansible de voie biliaire, par chirurgie ouverte, 3 stents
41.5 ↔	Splénectomie totale	51.9A.84 ↔	Insertion ou remplacement de stent nu auto-expansible de voie biliaire, par chirurgie ouverte, 4 stents
41.94 ↔	Transplantation de rate	51.9A.85 ↔	Insertion ou remplacement de stent nu auto-expansible de voie biliaire, par chirurgie ouverte, 5 stents
41.95.00 ↔	Réparation et opération plastique de la rate, SAP	51.9A.86 ↔	Insertion ou remplacement de stent nu auto-expansible de voie biliaire, par chirurgie ouverte, 6 stents et plus
41.95.10 ↔	Réparation de la rate, suture	51.9A.A1 ↔	Insertion ou remplacement de stent imprégné auto-expansible de voie biliaire, par chirurgie ouverte, 1 stent
41.95.99 ↔	Réparation et opération plastique de la rate, autre	51.9A.A2 ↔	Insertion ou remplacement de stent imprégné auto-expansible de voie biliaire, par chirurgie ouverte, 2 stents
51.02 ↔	Cholécystostomie au trocart	51.9A.A3 ↔	Insertion ou remplacement de stent imprégné auto-expansible de voie biliaire, par chirurgie ouverte, 3 stents
51.31 ↔	Anastomose entre la vésicule biliaire et les voies hépatiques	51.9A.A4 ↔	Insertion ou remplacement de stent imprégné auto-expansible de voie biliaire, par chirurgie ouverte, 4 stents
51.41.11 ↔	Incision du cholédoque avec extraction de calcul, par chirurgie ouverte	51.9A.A5 ↔	Insertion ou remplacement de stent imprégné auto-expansible de voie biliaire, par chirurgie ouverte, 5 stents
51.42.11 ↔	Incision du cholédoque avec autre désobstruction, par chirurgie ouverte	51.9A.A6 ↔	Insertion ou remplacement de stent imprégné auto-expansible de voie biliaire, par chirurgie ouverte, 6 stents et plus
51.43 ↔	Insertion de tube cholédocho-hépatique pour décompression	52.50 ↔	Pancréatectomie partielle, SAP
51.44.11 ↔	Incision du canal cystique et des canaux hépatiques pour extraction de calcul, par chirurgie ouverte	52.52.11 ↔	Pancréatectomie caudale, par chirurgie ouverte
51.49.11 ↔	Incision du canal cystique et des canaux hépatiques pour désobstruction, par chirurgie ouverte	52.52.12 ↔	Pancréatectomie caudale, par laparoscopie
51.62 ↔	Excision de l'ampoule de Vater (avec réimplantation du cholédoque)	52.59 ↔	Pancréatectomie partielle, autre
51.63 ↔	Autre excision du cholédoque	52.95.10 ↔	Extraction chirurgicale ouverte de calcul(s) du canal pancréatique
51.72 ↔	Cholédocolastie	52.95.30 ↔	Insertion chirurgicale ouverte de drain dans le canal pancréatique
51.79 ↔	Réparation du canal cystique et des canaux hépatiques	52.95.40 ↔	Insertion ou remplacement d'un stent [prothèse] non auto-expansible dans le canal pancréatique, chirurgical ouvert
51.81 ↔	Dilatation du sphincter d'Oddi	52.95.41 ↔	Insertion ou remplacement d'un stent [prothèse] non auto-expansible dans le canal pancréatique, par laparoscopie
51.83 ↔	Sphinctéroplastie pancréatique	52.95.50 ↔	Insertion ou remplacement d'un stent [prothèse] auto-expansible dans le canal pancréatique, chirurgical ouvert
51.94 ↔	Révision d'anastomose des voies biliaires	52.95.51 ↔	Insertion ou remplacement d'un stent [prothèse] auto-expansible dans le canal pancréatique, par laparoscopie
51.95.20 ↔	Ablation d'endoprothèse de voie biliaire, par chirurgie ouverte	52.95.70 ↔	Réparation du pancréas
51.9A.41 ↔	Insertion ou remplacement de stent non auto-expansible de voie biliaire, par laparoscopie, 1 stent	52.99.00 ↔	Autres opérations à ciel ouvert du pancréas, SAP
51.9A.42 ↔	Insertion ou remplacement de stent non auto-expansible de voie biliaire, par laparoscopie, 2 stents et plus	52.99.10 ↔	Autres opérations à ciel ouvert du pancréas, dilatation du canal pancréatique
51.9A.51 ↔	Insertion ou remplacement de stent nu auto-expansible de voie biliaire, par laparoscopie, 1 stent	52.99.20 ↔	Autres opérations à ciel ouvert du pancréas, réparation du canal pancréatique
51.9A.52 ↔	Insertion ou remplacement de stent nu auto-expansible de voie biliaire, par laparoscopie, 2 stents	52.99.99 ↔	Autres opérations à ciel ouvert du pancréas, autre
51.9A.53 ↔	Insertion ou remplacement de stent nu auto-expansible de voie biliaire, par laparoscopie, 3 stents		
51.9A.54 ↔	Insertion ou remplacement de stent nu auto-expansible de voie biliaire, par laparoscopie, 4 stents		
51.9A.55 ↔	Insertion ou remplacement de stent nu auto-expansible de voie biliaire, par laparoscopie, 5 stents		
51.9A.56 ↔	Insertion ou remplacement de stent nu auto-expansible de voie biliaire, par laparoscopie, 6 stents et plus		
51.9A.61 ↔	Insertion ou remplacement de stent imprégné auto-expansible de voie biliaire, par laparoscopie, 1 stent		
51.9A.62 ↔	Insertion ou remplacement de stent imprégné auto-expansible de voie biliaire, par laparoscopie, 2 stents		
51.9A.63 ↔	Insertion ou remplacement de stent imprégné auto-expansible de voie biliaire, par laparoscopie, 3 stents		
51.9A.64 ↔	Insertion ou remplacement de stent imprégné auto-expansible de voie biliaire, par laparoscopie, 4 stents		
51.9A.65 ↔	Insertion ou remplacement de stent imprégné auto-expansible de voie biliaire, par laparoscopie, 5 stents		
51.9A.66 ↔	Insertion ou remplacement de stent imprégné auto-expansible de voie biliaire, par laparoscopie, 6 stents et plus		
51.9A.71 ↔	Insertion ou remplacement de stent non auto-expansible de voie biliaire, par chirurgie ouverte, 1 stent		

Procédure G12-5

01.12.00 ↔	Biopsie de méninges cérébrales à ciel ouvert, SAP	01.24.3E ↔	Abord de la base du crâne, voie transnasale-transclivale
01.12.10 ↔	Biopsie stéréotaxique de méninges cérébrales, à ciel ouvert	01.24.3F ↔	Abord de la base du crâne, voie transorale-transclivale
01.12.99 ↔	Biopsie de méninges cérébrales à ciel ouvert, autre	01.24.3G ↔	Abord de la base du crâne, voie transnasale-transptérygoïdienne
01.13.10 ↔	Biopsie stéréotaxique fermée [percutanée] [à l'aiguille] du cerveau	01.24.99 ↔	Autre craniotomie, autre
01.13.99 ↔	Biopsie fermée [percutanée] [à l'aiguille] du cerveau, autre	01.25.10 ↔	Autre craniectomie avec décompression
01.14.00 ↔	Biopsie du cerveau à ciel ouvert, SAP	01.25.11 ↔	Autre craniectomie pour évacuation d'hématome épidural
01.14.10 ↔	Biopsie stéréotaxique du cerveau à ciel ouvert	01.25.12 ↔	Autre craniectomie pour évacuation d'empyème épidural
01.14.99 ↔	Biopsie du cerveau à ciel ouvert, autre	01.25.13 ↔	Autre craniectomie, extraction de corps étranger des os crâniens ou de l'espace épidural
01.15 ↔	Biopsie du crâne	01.25.14 ↔	Autre craniectomie, insertion de matériel alloplastique ou de réservoir médicamenteux dans les os crâniens ou l'espace épidural
01.18.10 ↔	Biopsie fermée de vaisseau intracrânien	01.25.19 ↔	Autre craniectomie pour drainage de liquide épidural ou pour d'autres raisons
01.18.11 ↔	Biopsie stéréotaxique fermée de vaisseau intracrânien	01.25.20 ↔	Autre craniectomie, recrianiectomie avec mise en place de drain
01.18.19 ↔	Biopsie fermée de vaisseau intracrânien, autre	01.25.21 ↔	Autre craniotomie, recrianiectomie pour ablation de matériel alloplastique ou de réservoir médicamenteux des os crâniens ou de l'espace épidural
01.18.20 ↔	Biopsie de vaisseau intracrânien à ciel ouvert	01.26 ↔	Insertion et remplacement de cathéter dans la cavité crânienne ou le tissu cérébral
01.18.21 ↔	Biopsie stéréotaxique de vaisseau intracrânien, à ciel ouvert	01.28 ↔	Insertion de cathéter(s) intracrâniens par trou(s) de trépan
01.18.29 ↔	Biopsie de vaisseau intracrânien à ciel ouvert, autre	01.29.00 ↔	Révision sans remplacement de cathéter(s) de la cavité crânienne ou de tissu cérébral, SAP
01.21 ↔	Incision et drainage de sinus crânien	01.29.10 ↔	Révision stéréotaxique sans remplacement de cathéters intracérébraux pour perfusion intraventriculaire
01.23.00 ↔	Recrianiotomie, SAP	01.29.99 ↔	Révision sans remplacement de cathéter(s) de la cavité crânienne ou de tissu cérébral, autre
01.23.10 ↔	Recrianiotomie avec mise en place de drain	01.31.00 ↔	Incision des méninges cérébrales, SAP
01.23.20 ↔	Recrianiotomie avec ablation de matériel alloplastique ou de réservoir médicamenteux des os crâniens	01.31.10 ↔	Incision des méninges cérébrales pour évacuation d'un hématome sous-dural (hygrome)
01.23.21 ↔	Recrianiotomie avec ablation de matériel alloplastique ou de réservoir médicamenteux de l'espace épidural	01.31.11 ↔	Incision des méninges cérébrales pour évacuation d'un empyème sous-dural
01.23.29 ↔	Recrianiotomie avec ablation d'autre matériel	01.31.20 ↔	Incision des méninges cérébrales pour drainage de liquide sous-dural et sous-arachnoïdien
01.23.99 ↔	Recrianiotomie, autre	01.32.00 ↔	Lobotomie et tractotomie, SAP
01.24.00 ↔	Autre craniotomie, SAP	01.32.10 ↔	Lobotomie et tractotomie, cingulotomie
01.24.10 ↔	Autre craniotomie avec décompression	01.32.11 ↔	Lobotomie et tractotomie, transection sous-piale
01.24.11 ↔	Autre craniotomie pour évacuation d'hématome épidural	01.32.12 ↔	Lobotomie et tractotomie, lobotomie multiples
01.24.12 ↔	Autre craniotomie pour évacuation d'empyème épidural	01.32.20 ↔	Lobotomie et tractotomie, interruption stéréotaxique de systèmes de communication nerveuse
01.24.13 ↔	Autre craniotomie, insertion de matériel alloplastique ou de réservoir médicamenteux dans les os crâniens ou l'espace épidural	01.32.99 ↔	Lobotomie et tractotomie, autre
01.24.14 ↔	Autre craniotomie, ablation de matériel alloplastique ou de réservoir médicamenteux des os crâniens ou de l'espace épidural	01.39.10 ↔	Autre incision du cerveau pour évacuation d'hématome intracérébral
01.24.15 ↔	Autre craniotomie, extraction de corps étranger des os crâniens ou de l'espace épidural	01.39.11 ↔	Autre incision du cerveau pour évacuation d'abcès intracérébral
01.24.16 ↔	Autre craniotomie pour autre drainage de liquide épidural ou pour d'autres raisons	01.39.19 ↔	Autre incision du cerveau, évacuation d'autre liquide intracérébral
01.24.22 ↔	Craniotomie stéréotaxique, abord par la calotte crânienne	01.39.20 ↔	Autre incision du cerveau, évacuation stéréotaxique d'hématome intracrânien
01.24.29 ↔	Craniotomie, abord par la calotte crânienne, autre	01.39.21 ↔	Autre incision du cerveau, évacuation stéréotaxique d'abcès intracrânien
01.24.31 ↔	Abord de la base du crâne, voie transorale	01.39.29 ↔	Autre incision du cerveau, évacuation stéréotaxique d'autre liquide intracrânien
01.24.32 ↔	Abord de la base du crâne, voie transorale, avec division du voile du palais	01.39.30 ↔	Autre incision du cerveau, extraction de corps étranger intracérébral
01.24.33 ↔	Abord de la base du crâne, voie transorale, avec division du voile du palais ainsi que du palais osseux	01.39.40 ↔	Mise en place de dispositif de drainage externe de liquide céphalo-rachidien (ventriculaire, cisternal, sous-dural)
01.24.34 ↔	Abord de la base du crâne, voie transsphénoïdale		
01.24.35 ↔	Abord de la base du crâne, voie transtethmoïdale		
01.24.36 ↔	Abord de la base du crâne, voie transmastoïdienne		
01.24.37 ↔	Abord de la base du crâne, voie translabyrinthique		
01.24.38 ↔	Abord de la base du crâne, voie transpyramidale		
01.24.39 ↔	Abord de la base du crâne, autre		
01.24.3A ↔	Abord de la base du crâne, voie transcondyloïde		
01.24.3B ↔	Abord de la base du crâne, voie transorbitaire		
01.24.3C ↔	Abord de la base du crâne, avec ostéotomie type Le Fort I		
01.24.3D ↔	Abord de la base du crâne, voie transnasale-transcribriforme		

01.39.41 ↔	Mise en place de réservoir de liquide céphalo-rachidien (ventriculaire, cisternal, sous-dural)	02.06.30 ↔	Reconstruction de la boîte crânienne ainsi que des os faciaux avec un implant simple (ciment osseux, matériau alloplastique)
01.41 ↔	Opération du thalamus	02.06.99 ↔	Ostéoplastie crânienne, autre
01.42 ↔	Opération du globus pallidum	02.07 ↔	Enlèvement de plaque crânienne
01.51.00 ↔	Excision et destruction de lésion ou tissu du cerveau et des méninges cérébrales, SAP	02.11 ↔	Suture simple de la dure-mère cérébrale
01.51.10 ↔	Excision de tissu tumoral des méninges cérébrales avec préparation de tissus adjacents infiltrés	02.12.00 ↔	Autre réparation de méninges cérébrales, SAP
01.51.19 ↔	Excision de tissu ou de lésion méningée cérébrale, autre	02.12.10 ↔	Autre réparation de méninges cérébrales sans cranioplastie
01.51.21 ↔	Excision de tissu intracérébral de tumeur primaire	02.12.20 ↔	Autre réparation de méninges cérébrales avec cranioplastie
01.51.22 ↔	Excision de tissu intracérébral de tumeur d'origine non cérébrale	02.12.21 ↔	Autre duroplastie avec cranioplastie de la convexité
01.51.29 ↔	Excision de lésion ou tissu du cerveau, autre	02.12.22 ↔	Autre duroplastie avec cranioplastie de la charnière crânio-cervicale
01.51.31 ↔	Destruction de lésion ou de tissu des méninges	02.12.31 ↔	Duroplastie fronto-basale avec lambeau pédiculé
01.51.41 ↔	Destruction de tissu intracérébral de tumeur primaire	02.12.99 ↔	Autre réparation de méninges cérébrales, autre
01.51.42 ↔	Destruction de tissu intracérébral de tumeur d'origine non cérébrale	02.13 ↔	Ligature de vaisseaux méningés
01.52.00 ↔	Hémisphérectomie, SAP	02.14 ↔	Excision du plexus choroïde
01.52.10 ↔	Hémisphérectomie, tissu intracérébral de tumeur cérébrale primaire	02.2 ↔	Ventriculostomie
01.52.11 ↔	Hémisphérectomie, tissu intracérébral de tumeur cérébrale d'origine non cérébrale	02.31 ↔	Drainage ventriculaire vers les structures de la tête et du cou
01.52.99 ↔	Hémisphérectomie, autre	02.32 ↔	Drainage ventriculaire vers le système circulatoire
01.53.00 ↔	Lobectomie du cerveau, SAP	02.33 ↔	Drainage ventriculaire vers la cavité thoracique
01.53.10 ↔	Lobectomie du cerveau, tissu intracérébral de tumeur cérébrale primaire	02.34 ↔	Drainage ventriculaire vers la cavité et les organes abdominaux
01.53.11 ↔	Lobectomie du cerveau, tissu intracérébral de tumeur cérébrale d'origine non cérébrale	02.35 ↔	Drainage ventriculaire vers le système urinaire
01.53.99 ↔	Lobectomie du cerveau, autre	02.39 ↔	Autres drainages ventriculaires
01.59 ↔	Autre excision et destruction de tissus cérébraux ou méninges, autre	02.41.00 ↔	Irrigation et exploration de drain ventriculaire, SAP
01.6X.10 ↔	Excision et destruction de tissu tumoral de la base du crâne	02.41.10 ↔	Irrigation et exploration de drain ventriculaire, partie centrale
01.6X.11 ↔	Excision et destruction de tissu tumoral de la calotte crânienne	02.41.20 ↔	Irrigation et exploration de drain ventriculaire, partie périphérique
01.6X.20 ↔	Excision et destruction d'autre tissu pathologique de la base du crâne	02.41.99 ↔	Irrigation et exploration de drain ventriculaire, autre
01.6X.21 ↔	Excision et destruction d'autre tissu pathologique de la calotte crânienne	02.42.00 ↔	Réinsertion de drain ventriculaire, SAP
01.6X.22 ↔	Excision et destruction d'autre tissu pathologique de la calotte crâniennes avec méninges	02.42.10 ↔	Réinsertion de drain ventriculaire, partie centrale
02.01 ↔	Ouverture de suture crânienne	02.42.20 ↔	Réinsertion de drain ventriculaire, partie périphérique
02.02 ↔	Élévation de fragments osseux résultant de fracture du crâne	02.42.99 ↔	Réinsertion de drain ventriculaire, autre
02.03 ↔	Confection de volet osseux crânien	02.43 ↔	Ablation de drain ventriculaire
02.04.00 ↔	Greffe d'os crânien, SAP	02.51.00 ↔	Synangiose, SAP
02.04.10 ↔	Greffe d'os crânien, voûte du crâne	02.51.11 ↔	Encéphalo-duro-artério-synangiose [EDAS]
02.04.99 ↔	Greffe d'os crânien, autre	02.51.12 ↔	Encéphalo-duro-synangiose [EDS]
02.05.00 ↔	Insertion de plaques osseuses crâniennes, SAP	02.51.14 ↔	Encéphalo-myo-synangiose [EMS]
02.05.10 ↔	Insertion d'un implant CAD au niveau des os de la boîte crânienne sans participation des os de la face, défaut simple	02.51.15 ↔	Encéphalo-galéo-périosto-synangiose [EGPS]
02.05.11 ↔	Insertion d'un implant CAD au niveau des os de la boîte crânienne sans participation des os de la face, défaut important ou complexe	02.51.99 ↔	Synangiose, autre
02.05.20 ↔	Insertion d'un implant CAD au niveau des os de la boîte crânienne avec participation orbitaire, temporale ou frontale, jusqu'à 2 régions	02.91 ↔	Libération d'adhérences corticales
02.05.30 ↔	Insertion d'un implant CAD au niveau des os de la boîte crânienne avec participation de plusieurs régions de la face, 3 régions et plus	02.92 ↔	Réparation du cerveau
02.05.41 ↔	Réinsertion de plaque osseuse autologue au niveau de la boîte crânienne	02.93.30 ↔	Implantation ou remplacement d'électrodes pour neurostimulation intracrânienne, SAP
02.05.99 ↔	Insertion de plaques osseuses crâniennes, autre	02.93.31 ↔	Implantation ou remplacement de micro-électrodes temporaires de dérivation et de stimulation monoculaire
02.06.00 ↔	Autre ostéoplastie crânienne, SAP	02.93.32 ↔	Implantation ou remplacement de micro-électrodes temporaires de dérivation et de stimulation multiloculaire
02.06.10 ↔	Cranioplastie fronto-orbitaire pour transposition	02.93.33 ↔	Implantation ou remplacement de micro-électrodes permanentes de dérivation et de stimulation monoculaire
02.06.20 ↔	Reconstruction de la boîte crânienne sans participation des os faciaux, avec un implant simple (ciment osseux, matériau alloplastique)	02.93.34 ↔	Implantation ou remplacement de micro-électrodes permanentes de dérivation et de stimulation multiloculaire
		02.93.39 ↔	Implantation ou remplacement d'électrodes pour neurostimulation intracrânienne, autre
		02.96 ↔	Insertion d'électrodes sphénoïdales
		02.97.10 ↔	Implantation ou remplacement d'un neurostimulateur pour neurostimulation intracrânienne, SAP
		02.97.11 ↔	Implantation ou remplacement d'un neurostimulateur pour neurostimulation intracrânienne, système à une électrode, non rechargeable

02.97.12 ↔	Implantation ou remplacement d'un neurostimulateur pour neurostimulation intracrânienne, système à plusieurs électrodes, non rechargeable	03.05.22 ↔	Incision de la moelle épinière et des méninges rachidiennes pour évacuation d'hématome ou empyème sous-dural
02.97.14 ↔	Implantation ou remplacement d'un neurostimulateur pour neurostimulation intracrânienne, système à plusieurs électrodes, rechargeable, omnidirectionnel	03.05.23 ↔	Incision de la moelle épinière et des méninges rachidiennes pour évacuation d'hématome ou abcès intramédullaire
02.97.15 ↔	Implantation ou remplacement d'un neurostimulateur pour neurostimulation intracrânienne, système à plusieurs électrodes, rechargeable, bidirectionnel	03.09 ↔	Exploration et décompression des structures du canal rachidien, autre
02.97.19 ↔	Implantation ou remplacement d'un neurostimulateur pour neurostimulation intracrânienne, autre	03.1 ↔	Section de racine nerveuse intraspinale
02.99.10 ↔	Interventions stéréotaxiques au niveau du liquide céphalo-rachidien	03.21 ↔	Chordotomie percutanée
02.99.11 ↔	Implantation et explantation stéréotaxique de matériel radioactif en tant qu'intervention indépendante	03.29 ↔	Chordotomie, autre
02.99.12 ↔	Implantation stéréotaxique de tissus dans le crâne, le cerveau et les méninges cérébrales	03.32.09 ↔	Biopsie de la moelle épinière ou des méninges rachidiennes, autre
02.99.13 ↔	Instillation stéréotaxique de médicaments en tant qu'intervention indépendante	03.32.21 ↔	Biopsie ouverte de la moelle épinière
02.99.14 ↔	Implantation, révision ou remplacement stéréotaxique de cathéter(s) intracrânien(aux) pour perfusion intraventriculaire	03.32.22 ↔	Biopsie ouverte des méninges rachidiennes
02.99.20 ↔	Conversion d'une dérivation (drainage) de liquide céphalo-rachidien en une dérivation multiple	03.4X.10 ↔	Excision ou destruction de tissu tumoral de la moelle épinière (intramédullaire)
02.99.29 ↔	Autre révision et enlèvement de dérivation de liquide céphalo-rachidien	03.4X.11 ↔	Excision ou destruction de tissu tumoral de méninges et d'os rachidiens
02.99.30 ↔	Implantation ou remplacement de capteur de mesure intracrânien	03.4X.12 ↔	Excision ou destruction de tissu tumoral de racine nerveuse intrarachidienne et de ganglion intraspinal
02.99.31 ↔	Révision sans remplacement de capteur de mesure intracrânien	03.4X.19 ↔	Excision ou destruction de tissu tumoral de la moelle épinière et des méninges rachidiennes, autre
02.99.40 ↔	Implantation ou remplacement de neuroprothèse	03.4X.20 ↔	Excision ou destruction d'autre lésion de la moelle épinière (intramédullaire)
02.99.41 ↔	Révision sans remplacement de neuroprothèse	03.4X.21 ↔	Excision ou destruction d'autre lésion des méninges rachidiennes
02.99.50 ↔	Implantation et enlèvement de système de cathéter à ballonnet pour brachythérapie intracrânienne	03.4X.22 ↔	Excision ou destruction d'autre lésion de racine nerveuse intrarachidienne et de ganglion intraspinal
02.9A.11 ↔	Implantation ou remplacement d'un neurostimulateur avec électrodes intégrées pour stimulation du ganglion sphéno-palatinal [GSP]	03.4X.29 ↔	Excision ou destruction d'autre lésion de la moelle épinière et des méninges rachidiennes, autre
03.03.21 ↔	Hémilaminectomie, 1 segment	03.4X.99 ↔	Excision ou destruction de lésion de la moelle épinière et des méninges rachidiennes, autre
03.03.22 ↔	Hémilaminectomie, 2 segments	03.51 ↔	Réparation de méningocèle spinale
03.03.23 ↔	Hémilaminectomie, 3 segments	03.52 ↔	Réparation de myéломéningocèle
03.03.24 ↔	Hémilaminectomie, 4 segments	03.59.10 ↔	Autres réparations et opérations plastiques de structures médullaires, fermeture de diastématomyélie
03.03.25 ↔	Hémilaminectomie, 5 segments	03.59.11 ↔	Autres réparations et opérations plastiques de structures médullaires, section de filum terminale
03.03.26 ↔	Hémilaminectomie, 6 segments	03.59.12 ↔	Autres réparations et opérations plastiques de structures médullaires, fermeture de fistule rachidienne
03.03.27 ↔	Hémilaminectomie, 7 segments	03.59.13 ↔	Autres réparations et opérations plastiques de structures médullaires, plastie de la dure-mère [duroplastie] rachidienne
03.03.28 ↔	Hémilaminectomie, 8 segments	03.59.99 ↔	Autres réparations et opérations plastiques de structures médullaires, autre
03.03.2A ↔	Hémilaminectomie, 9 segments	03.6 ↔	Libération d'adhérences de moelle épinière et de racine nerveuse
03.03.2B ↔	Hémilaminectomie, 10 segments et plus	03.71 ↔	Dérivation [shunt] spinale sous-arachnoïdo-péritonéale
03.03.31 ↔	Laminectomie, 1 segment	03.72 ↔	Dérivation [shunt] spinale sous-arachnoïdo-urétérale
03.03.32 ↔	Laminectomie, 2 segments	03.79 ↔	Dérivation [shunt] spinale, autre
03.03.33 ↔	Laminectomie, 3 segments	03.93.10 ↔	Implantation ou remplacement d'électrode(s) de neurostimulateur épidual temporaire, système à une électrode, stimulation d'essai
03.03.34 ↔	Laminectomie, 4 segments	03.93.11 ↔	Implantation ou remplacement d'électrode(s) de neurostimulateur épidual temporaire, système à plusieurs électrodes, stimulation d'essai
03.03.35 ↔	Laminectomie, 5 segments	03.93.20 ↔	Implantation ou remplacement d'électrode(s) de neurostimulateur épidual permanent par voie percutanée, système à une électrode, stimulation continue
03.03.36 ↔	Laminectomie, 6 segments	03.93.21 ↔	Implantation ou remplacement d'électrode(s) de neurostimulateur épidual permanent par voie percutanée, système à plusieurs électrodes, stimulation continue
03.03.37 ↔	Laminectomie, 7 segments		
03.03.38 ↔	Laminectomie, 8 segments		
03.03.3A ↔	Laminectomie, 9 segments		
03.03.3B ↔	Laminectomie, 10 segments et plus		
03.05.11 ↔	Incision du canal rachidien pour drainage de liquide épidual		
03.05.12 ↔	Incision de la moelle épinière et des méninges rachidiennes pour drainage de liquide sous-dural		
03.05.13 ↔	Incision de la moelle épinière et des méninges rachidiennes pour drainage de liquide intramédullaire		
03.05.21 ↔	Incision du canal rachidien pour évacuation d'hématome ou empyème épidual		

03.93.22 ↔	Implantation ou remplacement par voie chirurgicale ouverte d'électrode(s) de neurostimulateur épidural permanent, système à une électrode, stimulation continue	04.06.20 ↔	Excision d'autre ganglion périphérique
03.93.23 ↔	Implantation ou remplacement par voie chirurgicale ouverte d'électrode(s) de neurostimulateur épidural permanent, système à plusieurs électrodes, stimulation continue	04.07.10 ↔	Excision [prélèvement] de nerf pour greffe
03.93.30 ↔	Implantation ou remplacement d'électrode sous-durale pour stimulation de racine antérieure	04.07.11 ↔	Ablation de greffon nerveux
03.93.99 ↔	Implantation ou remplacement d'électrode(s) de neurostimulateur rachidien, autre	04.07.20 ↔	Autre excision ou avulsion de nerf intracrânien
03.97 ↔	Révision de shunt de méninge rachidienne	04.07.30 ↔	Autre excision ou avulsion de nerf cérébral extracrânien
03.98 ↔	Ablation de shunt de méninge rachidienne	04.07.40 ↔	Autre excision ou avulsion du plexus brachial
03.99.19 ↔	Opération de vaisseaux intramédullaires, autre	04.07.41 ↔	Autre excision ou avulsion de nerf de l'épaule
03.99.20 ↔	Opération des voies d'écoulement du liquide céphalo-rachidien, mise en place de réservoir sous-cutané de LCR	04.07.42 ↔	Autre excision ou avulsion de nerf du bras et de la main
03.99.21 ↔	Opération des voies d'écoulement du liquide céphalo-rachidien, révision de réservoir sous-cutané de LCR, de cathéter ou de pompe à médicament pour perfusion intrathécale et épidurale	04.07.43 ↔	Autre excision ou avulsion de nerf du tronc et du membre inférieur
03.99.22 ↔	Opération sur les voies d'écoulement du liquide céphalo-rachidien, enlèvement de réservoir sous-cutané de LCR	04.08.00 ↔	Fenestration des gaines du nerf optique, SAP
03.99.40 ↔	Révision sans remplacement de cathéter pour perfusion intrathécale et épidurale	04.08.10 ↔	Autres opérations du nerf optique
03.9A.10 ↔	Implantation ou remplacement d'un neurostimulateur pour neurostimulation épidurale, SAP	04.08.99 ↔	Fenestration des gaines du nerf optique, autre
03.9A.11 ↔	Implantation ou remplacement d'un neurostimulateur pour neurostimulation épidurale, système à une électrode, non rechargeable	04.2X.10 ↔	Destruction de nerf et ganglion intracrânien
03.9A.12 ↔	Implantation ou remplacement d'un neurostimulateur pour neurostimulation épidurale, système à plusieurs électrodes, non rechargeable	04.2X.20 ↔	Destruction de nerf crânien extracrânien
03.9A.13 ↔	Implantation ou remplacement d'un neurostimulateur pour neurostimulation épidurale, système à plusieurs électrodes, rechargeable	04.2X.30 ↔	Destruction du plexus brachial
03.9A.19 ↔	Implantation ou remplacement d'un neurostimulateur pour neurostimulation épidurale, autre	04.2X.31 ↔	Destruction de nerf de l'épaule
03.9A.21 ↔	Implantation ou remplacement d'un neurostimulateur pour neurostimulation de racine antérieure	04.2X.32 ↔	Destruction de nerf du bras et de la main
03.9B.11 ↔	Implantation ou remplacement d'une pompe de perfusion totalement implantable pour perfusion intrathécale et épidurale avec profil journalier variable programmable	04.2X.33 ↔	Destruction de nerf du tronc et du plexus lombosacré
03.9B.12 ↔	Implantation ou remplacement d'une pompe de perfusion totalement implantable pour perfusion intrathécale et épidurale à débit constant	04.2X.34 ↔	Destruction de nerf de la jambe et du pied
03.9B.13 ↔	Implantation ou remplacement d'une pompe de perfusion totalement implantable pour perfusion intrathécale et épidurale avec surveillance électronique intégrée de l'occlusion	04.2X.39 ↔	Destruction d'autre nerf et ganglion périphérique
03.9B.19 ↔	Implantation ou remplacement d'une pompe de perfusion totalement implantable pour perfusion intrathécale et épidurale, autre	04.2X.99 ↔	Destruction de nerf et ganglion crânien et périphérique, autre
04.01.00 ↔	Excision de neurinome du nerf auditif, SAP	04.3X.00 ↔	Suture de nerf crânien ou périphérique, SAP
04.01.10 ↔	Excision de neurinome du nerf auditif par craniotomie	04.3X.10 ↔	Suture épineurale de nerf cérébral extracrânien, suture primaire
04.01.11 ↔	Excision de neurinome du nerf auditif, par voie translabirynthique	04.3X.11 ↔	Suture épineurale du plexus brachial, suture primaire
04.01.99 ↔	Excision de neurinome du nerf auditif, autre	04.3X.12 ↔	Suture épineurale de nerf de l'épaule, suture primaire
04.02 ↔	Section du nerf trijumeau	04.3X.13 ↔	Suture épineurale de nerf du bras, suture primaire
04.05.00 ↔	Excision et destruction de ganglion de Gasser, SAP	04.3X.14 ↔	Suture épineurale de nerf de la main, suture primaire
04.05.10 ↔	Excision de ganglion de Gasser	04.3X.15 ↔	Suture épineurale de nerf du tronc, suture primaire
04.05.20 ↔	Destruction de ganglion de Gasser	04.3X.16 ↔	Suture épineurale de nerf de la jambe, suture primaire
04.05.99 ↔	Excision et destruction de ganglion de Gasser, autre	04.3X.17 ↔	Suture épineurale de nerf du pied, suture primaire
04.06.10 ↔	Excision de ganglion intracrânien	04.3X.19 ↔	Suture épineurale d'autre nerf crânien ou périphérique, suture primaire
		04.3X.20 ↔	Suture épineurale de nerf cérébral extracrânien, suture secondaire
		04.3X.21 ↔	Suture épineurale du plexus brachial, suture secondaire
		04.3X.22 ↔	Suture épineurale de nerf de l'épaule, suture secondaire
		04.3X.23 ↔	Suture épineurale de nerf du bras, suture secondaire
		04.3X.24 ↔	Suture épineurale de nerf de la main, suture secondaire
		04.3X.25 ↔	Suture épineurale de nerf du tronc, suture secondaire
		04.3X.26 ↔	Suture épineurale de nerf de la jambe, suture secondaire
		04.3X.27 ↔	Suture épineurale de nerf du pied, suture secondaire
		04.3X.29 ↔	Suture épineurale d'autre nerf crânien ou périphérique, suture secondaire
		04.3X.30 ↔	Suture interfasciculaire de nerf cérébral extracrânien, suture primaire
		04.3X.31 ↔	Suture interfasciculaire du plexus brachial, suture primaire
		04.3X.32 ↔	Suture interfasciculaire de nerf de l'épaule, suture primaire
		04.3X.33 ↔	Suture interfasciculaire de nerf du bras, suture primaire
		04.3X.34 ↔	Suture interfasciculaire de nerf de la main, suture primaire
		04.3X.35 ↔	Suture interfasciculaire de nerf du tronc, suture primaire
		04.3X.36 ↔	Suture interfasciculaire de nerf de la jambe, suture primaire

04.3X.37 ↔ Suture interfasciculaire de nerf du pied, suture primaire	04.6X.31 ↔ Transposition de nerf de l'épaule avec suture interfasciculaire primaire et secondaire
04.3X.39 ↔ Suture interfasciculaire d'autre nerf crânien ou périphérique, suture primaire	04.6X.40 ↔ Transposition de nerf du bras avec suture épineurale primaire
04.3X.40 ↔ Suture interfasciculaire de nerf cérébral extracrânien, suture secondaire	04.6X.41 ↔ Transposition de nerf du bras avec suture épineurale secondaire
04.3X.41 ↔ Suture interfasciculaire du plexus brachial, suture secondaire	04.6X.42 ↔ Transposition de nerf du bras avec suture interfasciculaire primaire
04.3X.42 ↔ Suture interfasciculaire de nerf de l'épaule, suture secondaire	04.6X.43 ↔ Transposition de nerf du bras avec suture interfasciculaire secondaire
04.3X.43 ↔ Suture interfasciculaire de nerf du bras, suture secondaire	04.6X.50 ↔ Transposition de nerf du tronc et du membre inférieur avec suture épineurale primaire et secondaire
04.3X.44 ↔ Suture interfasciculaire de nerf de la main, suture secondaire	04.6X.51 ↔ Transposition de nerf du tronc et du membre inférieur avec suture interfasciculaire primaire et secondaire
04.3X.45 ↔ Suture interfasciculaire de nerf du tronc, suture secondaire	04.6X.60 ↔ Transposition de nerf de la main avec suture interfasciculaire primaire et secondaire
04.3X.46 ↔ Suture interfasciculaire de nerf de la jambe, suture secondaire	04.6X.70 ↔ Transposition avec neurolyse et décompression d'un nerf cérébral extracrânien
04.3X.47 ↔ Suture interfasciculaire de nerf du pied, suture secondaire	04.6X.71 ↔ Transposition avec neurolyse et décompression du plexus brachial ou d'un nerf de l'épaule
04.3X.49 ↔ Suture interfasciculaire d'autre nerf crânien ou périphérique, suture secondaire	04.6X.72 ↔ Transposition avec neurolyse et décompression d'un nerf du bras
04.3X.99 ↔ Suture de nerf crânien ou périphérique, autre	04.6X.73 ↔ Transposition avec neurolyse et décompression d'un nerf de la main
04.41 ↔ Décompression de la racine du nerf trijumeau	04.6X.74 ↔ Transposition avec neurolyse et décompression d'un nerf du tronc et du membre inférieur
04.42.00 ↔ Autre décompression de nerf crânien, SAP	04.6X.75 ↔ Transposition d'autre nerf crânien et périphérique
04.42.10 ↔ Autre décompression intracrânienne de nerf crânien	04.6X.99 ↔ Transposition de nerf crânien et périphérique, autre
04.42.20 ↔ Autre décompression extracrânienne de nerf crânien	04.71 ↔ Anastomose entre nerfs hypoglosse et facial
04.42.99 ↔ Autre décompression de nerf crânien, autre	04.72 ↔ Anastomose entre nerfs accessoire et facial
04.49.00 ↔ Autre lyse d'adhérences ou décompression de nerf ou de ganglion périphérique, SAP	04.73 ↔ Anastomose entre nerfs accessoire et hypoglosse
04.49.10 ↔ Autre lyse d'adhérences ou décompression du plexus brachial	04.74.00 ↔ Autre anastomose de nerf crânien ou périphérique, SAP
04.49.11 ↔ Autre lyse d'adhérences ou décompression de nerf de l'épaule	04.74.10 ↔ Anastomose nerveuse facio-faciale
04.49.12 ↔ Autre lyse d'adhérences ou décompression de nerf du bras	04.74.11 ↔ Anastomose entre nerf intercostal et interfasciculaire
04.49.13 ↔ Autre lyse d'adhérences ou décompression de nerf de la main	04.74.99 ↔ Autre anastomose de nerf crânien ou périphérique, autre
04.49.14 ↔ Autre lyse d'adhérences ou décompression du plexus lombo-sacré, de l'aîne et du plancher pelvien	04.75 ↔ Révision de réparation antérieure de nerf crânien et périphérique
04.49.15 ↔ Autre lyse d'adhérences ou décompression de nerf de la jambe	04.76 ↔ Réparation de traumatisme ancien de nerf crânien et périphérique
04.49.16 ↔ Autre lyse d'adhérences ou décompression de nerf du pied	04.79.09 ↔ Autre plastie de nerf, autre
04.49.99 ↔ Autre lyse d'adhérences ou décompression d'autre nerf ou de ganglion périphérique, autre	04.79.10 ↔ Transplantation ainsi que transposition de nerf cérébral extracrânien avec suture épineurale
04.51.00 ↔ Greffe de nerf crânien ou périphérique, SAP	04.79.11 ↔ Transplantation ainsi que transposition du plexus brachial avec suture épineurale
04.51.09 ↔ Greffe de nerf crânien ou périphérique, autre	04.79.12 ↔ Transplantation ainsi que transposition de nerf de l'épaule avec suture épineurale
04.51.10 ↔ Greffe de nerf cérébral extracrânien	04.79.13 ↔ Transplantation ainsi que transposition de nerf du bras et de la main avec suture épineurale
04.51.11 ↔ Greffe de plexus brachial et de nerf de l'épaule	04.79.14 ↔ Transplantation ainsi que transposition de nerf du tronc et du membre inférieur avec suture épineurale
04.51.12 ↔ Greffe de nerf du bras et de la main	04.79.19 ↔ Transplantation ainsi que transposition d'autre nerf avec suture épineurale
04.51.13 ↔ Greffe de nerf du tronc et du membre inférieur	04.79.20 ↔ Transplantation ainsi que transposition de nerf avec suture interfasciculaire
04.51.19 ↔ Greffe d'autre nerf crânien ou périphérique	04.79.21 ↔ Transplantation ainsi que transposition de nerf cérébral extracrânien avec suture interfasciculaire
04.6X.00 ↔ Transposition de nerf crânien et périphérique, SAP	04.79.22 ↔ Transplantation ainsi que transposition du plexus brachial avec suture interfasciculaire
04.6X.10 ↔ Transposition de nerf cérébral extracrânien avec suture épineurale primaire	04.79.23 ↔ Transplantation ainsi que transposition de nerf de l'épaule avec suture interfasciculaire
04.6X.11 ↔ Transposition de nerf cérébral extracrânien avec suture épineurale secondaire	04.79.24 ↔ Transplantation ainsi que transposition de nerf du bras et de la main avec suture interfasciculaire
04.6X.12 ↔ Transposition de nerf cérébral extracrânien avec suture interfasciculaire primaire et secondaire	04.79.25 ↔ Transplantation ainsi que transposition de nerf du tronc et du membre inférieur avec suture interfasciculaire
04.6X.20 ↔ Transposition du plexus brachial avec suture épineurale primaire	
04.6X.21 ↔ Transposition du plexus brachial avec suture épineurale secondaire	
04.6X.22 ↔ Transposition du plexus brachial avec suture interfasciculaire primaire	
04.6X.23 ↔ Transposition du plexus brachial avec suture interfasciculaire secondaire	
04.6X.30 ↔ Transposition de nerf de l'épaule avec suture épineurale primaire et secondaire	

04.79.29 ↔	Transplantation ainsi que transposition d'autre nerf avec suture interfasciculaire	06.6X.12 ↔	Excision de thyroïde linguale, transcervicale, avec résection du bord interne de l'os hyoïde
04.95.10 ↔	Implantation ou remplacement d'un neurostimulateur pour neurostimulation périphérique, SAP	06.6X.99 ↔	Excision de thyroïde linguale, autre
04.95.11 ↔	Implantation ou remplacement d'un neurostimulateur pour neurostimulation périphérique, système à une électrode, non rechargeable	06.7X.00 ↔	Excision du canal ou du tractus thyroïdienne, SAP
04.95.12 ↔	Implantation ou remplacement d'un neurostimulateur pour neurostimulation périphérique, système à plusieurs électrodes, non rechargeable	06.7X.10 ↔	Excision d'un kyste médian du cou, sans résection du bord interne de l'os hyoïde
04.95.13 ↔	Implantation ou remplacement d'un neurostimulateur pour neurostimulation périphérique, système à plusieurs électrodes, rechargeable	06.7X.11 ↔	Excision d'un kyste médian du cou, avec résection du bord interne de l'os hyoïde
04.95.14 ↔	Implantation ou remplacement d'un neurostimulateur pour stimulation du nerf vague	06.7X.12 ↔	Excision d'une fistule médiane du cou, sans résection du bord interne de l'os hyoïde
04.95.15 ↔	Implantation ou remplacement d'un neurostimulateur pour neurostimulation périphérique, système à une électrode, rechargeable	06.7X.13 ↔	Excision d'une fistule médiane du cou, avec résection du bord interne de l'os hyoïde
04.95.19 ↔	Implantation ou remplacement d'un neurostimulateur pour neurostimulation périphérique, autre	06.7X.14 ↔	Intervention secondaire pour excision du canal thyroïdienne, avec résection du bord interne de l'os hyoïde
05.21 ↔	Excision de ganglion sphéno-palatine	06.7X.15 ↔	Intervention secondaire pour excision du canal thyroïdienne, sans résection du bord interne de l'os hyoïde
05.22 ↔	Sympathectomie cervicale	06.7X.99 ↔	Excision du canal ou du tractus thyroïdienne, autre
05.23 ↔	Sympathectomie lombaire	06.81.00 ↔	Parathyroïdectomie totale, SAP
05.24 ↔	Sympathectomie présacrée	06.81.10 ↔	Parathyroïdectomie totale, sans réimplantation
05.25 ↔	Sympathectomie périaortique	06.81.13 ↔	Parathyroïdectomie totale par sternotomie, sans réimplantation
05.26 ↔	Sympathectomie thoracique	06.81.99 ↔	Parathyroïdectomie totale, autre
05.29 ↔	Autre sympathectomie et excision de ganglion	06.89.00 ↔	Parathyroïdectomie partielle, SAP
05.81 ↔	Réparation de nerf ou de ganglion sympathique	06.89.11 ↔	Réexploration avec parathyroïdectomie partielle
06.12 ↔	Biopsie de la glande thyroïde, ouverte	06.89.13 ↔	Autre opération de glande parathyroïde par sternotomie
06.13.12 ↔	Biopsie ouverte de la glande parathyroïde	06.89.99 ↔	Parathyroïdectomie partielle, autre
06.2X.00 ↔	Lobectomie thyroïdienne unilatérale, SAP	06.91 ↔	Section de l'isthme de la thyroïde
06.2X.11 ↔	Lobectomie thyroïdienne unilatérale sans parathyroïdectomie	06.94 ↔	Réimplantation de tissu thyroïdien
06.2X.12 ↔	Lobectomie thyroïdienne unilatérale avec parathyroïdectomie	06.95.00 ↔	Réimplantation de tissu parathyroïdien, SAP
06.2X.99 ↔	Lobectomie thyroïdienne unilatérale, autre	06.95.10 ↔	Parathyroïdectomie totale, avec réimplantation, SAP
06.31 ↔	Excision de tissu ou de lésion de la thyroïde	06.95.11 ↔	Parathyroïdectomie totale, avec réimplantation orthotopique
06.33 ↔	Excision de nodule thyroïdien	06.95.12 ↔	Parathyroïdectomie totale, avec réimplantation hétérotopique
06.34.11 ↔	Résection subtotal de la thyroïde	06.95.20 ↔	Parathyroïdectomie totale par sternotomie, avec réimplantation, SAP
06.34.12 ↔	Résection subtotal unilatérale de la thyroïde, avec excision d'un nodule au côté opposé	06.95.21 ↔	Parathyroïdectomie totale par sternotomie, avec réimplantation orthotopique
06.34.13 ↔	Résection subtotal unilatérale de la thyroïde, avec hémithyroïdectomie au côté opposé	06.95.22 ↔	Parathyroïdectomie totale par sternotomie, avec réimplantation hétérotopique
06.35 ↔	Réexploration de la thyroïde avec résection partielle	06.95.99 ↔	Réimplantation de tissu parathyroïdien, autre
06.36 ↔	Résection de l'isthme de la glande thyroïde	06.98.00 ↔	Autres opérations de la glande thyroïde, SAP
06.39 ↔	Thyroïdectomie partielle, excision et destruction de tissu thyroïdien, autre	06.98.10 ↔	Réparation de la glande thyroïde
06.4X.00 ↔	Thyroïdectomie totale, SAP	06.98.99 ↔	Autres opérations de la glande thyroïde, autre
06.4X.10 ↔	Thyroïdectomie totale sans parathyroïdectomie	06.99.00 ↔	Autres opérations de la glande parathyroïde, SAP
06.4X.11 ↔	Thyroïdectomie totale avec parathyroïdectomie	06.99.10 ↔	Réparation de la glande parathyroïde
06.4X.99 ↔	Thyroïdectomie totale, autre	06.99.99 ↔	Autres opérations de la glande parathyroïde, autre
06.50.00 ↔	Thyroïdectomie substernale, SAP	07.12 ↔	Biopsie de glande surrénale, à ciel ouvert
06.50.10 ↔	Thyroïdectomie substernale par sternotomie	07.13.10 ↔	Biopsie fermée [percutanée] [à l'aiguille] de la glande hypophyse, par voie transfrontale
06.50.99 ↔	Thyroïdectomie substernale, autre	07.13.11 ↔	Biopsie ouverte de la glande hypophyse, par voie transfrontale
06.51.00 ↔	Thyroïdectomie substernale partielle, SAP	07.13.12 ↔	Biopsie stéréotaxique de la glande hypophyse, par voie transfrontale
06.51.10 ↔	Thyroïdectomie substernale partielle par sternotomie	07.13.99 ↔	Biopsie de la glande hypophyse par voie transfrontale, autre
06.51.99 ↔	Thyroïdectomie substernale partielle, autre	07.14.10 ↔	Biopsie fermée [percutanée] [à l'aiguille] de la glande hypophyse par voie transsphénoïdale
06.52.00 ↔	Thyroïdectomie substernale totale, SAP	07.14.11 ↔	Biopsie ouverte de la glande hypophyse, par voie transsphénoïdale
06.52.10 ↔	Thyroïdectomie substernale totale par sternotomie	07.14.12 ↔	Biopsie stéréotaxique de la glande hypophyse, par voie transsphénoïdale
06.52.99 ↔	Thyroïdectomie substernale totale, autre	07.14.99 ↔	Biopsie de la glande hypophyse par voie transsphénoïdale, autre
06.6X.00 ↔	Excision de thyroïde linguale, SAP	07.16.11 ↔	Biopsie ouverte du thymus
06.6X.10 ↔	Excision de thyroïde linguale, transorale	07.17.10 ↔	Biopsie fermée [percutanée] [à l'aiguille] de la glande pinéale
06.6X.11 ↔	Excision de thyroïde linguale, transcervicale, sans résection du bord interne de l'os hyoïde	07.17.11 ↔	Biopsie ouverte de la glande pinéale

07.17.12 ↔	Biopsie stéréotaxique de la glande pinéale	08.44.99 ↔	Réparation d'entropion ou d'ectropion par plastie de paupière, autre
07.17.99 ↔	Biopsie de la glande pinéale, autre	08.49.00 ↔	Autre réparation d'entropion ou d'ectropion, SAP
07.21 ↔	Excision de lésion de la glande surrénale	08.49.10 ↔	Autre réparation d'entropion ou d'ectropion, opération des rétracteurs de la paupière
07.22.00 ↔	Surrénalectomie unilatérale, SAP	08.49.11 ↔	Autre réparation d'entropion ou d'ectropion, repositionnement d'une lamelle de paupière
07.22.10 ↔	Surrénalectomie unilatérale, sans ovariectomie	08.49.99 ↔	Autre réparation d'entropion ou d'ectropion, autre
07.22.11 ↔	Surrénalectomie unilatérale, avec ovariectomie	08.51 ↔	Canthotomie
07.22.12 ↔	Surrénalectomie unilatérale, ablation de tissu surrénalien résiduel	08.59.00 ↔	Autre ajustement de position de paupière, SAP
07.22.99 ↔	Surrénalectomie unilatérale, autre	08.59.10 ↔	Canthoplastie, SAP
07.29 ↔	Surrénalectomie partielle, autre	08.59.11 ↔	Canthopexie
07.3 ↔	Surrénalectomie bilatérale	08.59.12 ↔	Correction chirurgicale de l'épicanthus
07.41 ↔	Incision de glande surrénale	08.59.99 ↔	Autre ajustement de position de paupière, autre
07.42 ↔	Section de nerf afférant à la glande surrénale	08.61.10 ↔	Reconstruction de paupière avec lambeau cutané
07.43 ↔	Ligature de vaisseau surrénalien	08.61.11 ↔	Reconstruction de paupière avec greffe cutanée
07.44 ↔	Réparation de glande surrénale	08.62 ↔	Reconstruction de paupière avec greffe de muqueuse
07.45 ↔	Réimplantation de tissu surrénalien	08.63 ↔	Reconstruction de paupière avec greffe de follicule pileux
07.51 ↔	Exploration du champ épiphysaire	08.64 ↔	Reconstruction de paupière avec lambeau tarsoconjunctival
07.52 ↔	Incision de l'épiphyse	08.69.00 ↔	Autre reconstruction de paupière avec lambeau ou greffe, SAP
07.53 ↔	Excision partielle de l'épiphyse	08.69.10 ↔	Reconstruction de paupière avec du cartilage
07.54 ↔	Excision totale de l'épiphyse	08.69.11 ↔	Reconstruction de paupière avec du matériau alloplastique
07.59 ↔	Opérations de l'épiphyse, autre	08.69.12 ↔	Reconstruction de paupière avec plastie par lambeau de glissement et de rotation
07.61 ↔	Excision partielle de l'hypophyse par voie sous-frontale	08.69.13 ↔	Reconstruction de paupière par allongement de la paupière supérieure
07.62 ↔	Excision partielle de l'hypophyse, voie transsphénoïdale	08.69.99 ↔	Autre reconstruction de paupière avec lambeau ou greffe, autre
07.63 ↔	Excision partielle de l'hypophyse, approche non précisée	08.71 ↔	Reconstruction de paupière impliquant le rebord palpébral, épaisseur partielle
07.64 ↔	Excision totale de l'hypophyse, voie sous-frontale	08.72 ↔	Autre reconstruction de paupière, épaisseur partielle
07.65 ↔	Excision totale de l'hypophyse, voie transsphénoïdale	08.73.00 ↔	Reconstruction de paupière impliquant le rebord palpébral, épaisseur complète, SAP
07.68 ↔	Excision totale de l'hypophyse, autre voie précisée	08.73.10 ↔	Plastie de glissement du rebord palpébral
07.69 ↔	Excision totale de l'hypophyse, approche non précisée	08.73.99 ↔	Reconstruction de paupière impliquant le rebord palpébral, épaisseur complète, autre
07.71 ↔	Exploration de la fosse hypophysaire	08.74.00 ↔	Autre reconstruction de paupière, épaisseur complète, SAP
07.72 ↔	Incision de l'hypophyse	08.74.10 ↔	Allongement de la paupière supérieure
07.79 ↔	Opération de l'hypophyse, autre	08.74.99 ↔	Autre reconstruction de paupière, épaisseur complète, autre
07.80 ↔	Thymectomie, SAP	08.82 ↔	Réparation de lacération de paupière impliquant le rebord, épaisseur partielle
07.81 ↔	Autre excision partielle du thymus	08.83 ↔	Autre réparation de lacération de paupière, épaisseur partielle
07.82 ↔	Autre excision totale du thymus	08.84 ↔	Réparation de lacération de paupière impliquant le rebord, épaisseur complète
07.83 ↔	Excision partielle du thymus par voie thoroscopique	08.85 ↔	Autre réparation de lacération de paupière, épaisseur complète
07.84 ↔	Excision totale du thymus par voie thoroscopique	08.86 ↔	Rhytidectomie de paupière inférieure
07.91 ↔	Exploration de l'aire du thymus	08.87 ↔	Rhytidectomie de paupière supérieure
07.92 ↔	Autre incision du thymus	08.89.10 ↔	Réparation de paupière, angle palpébral interne ou externe
07.93 ↔	Réparation du thymus	08.89.11 ↔	Réparation de paupière par suspension du sourcil
07.94 ↔	Greffe de thymus	08.89.12 ↔	Réparation de paupière par résection d'un prolapsus de graisse orbitaire
07.95 ↔	Incision du thymus par voie thoroscopique	08.89.13 ↔	Réparation de paupière par surfaçage au laser
07.98 ↔	Opération autre et non spécifiée du thymus par voie thoroscopique	08.89.14 ↔	Réparation de paupière par autre technique d'allongement de la paupière supérieure
07.99 ↔	Opération autre et non spécifiée du thymus	08.89.15 ↔	Réparation de paupière par allongement de la paupière inférieure
08.31 ↔	Correction de blépharoptose selon la technique de muscle frontal avec suture	08.89.99 ↔	Autre réparation de paupière, autre
08.32 ↔	Correction de blépharoptose par opération de muscle frontal avec soutien aponévrotique	09.71 ↔	Correction de point lacrymal éversé
08.33 ↔	Correction de blépharoptose par résection ou avancement de muscle releveur ou d'aponévrose	09.72 ↔	Autre réparation de point lacrymal
08.34 ↔	Correction de blépharoptose par autre technique impliquant les muscles élévateurs	09.73 ↔	Réparation de canalicule lacrymal
08.35 ↔	Réparation de blépharoptose par opération du tarse	09.81 ↔	Dacryocysto-rhinostomie
08.36 ↔	Réparation de blépharoptose par autres techniques		
08.37 ↔	Réduction d'une surcorrection de ptose		
08.38 ↔	Correction de rétraction de paupière		
08.41 ↔	Réparation d'entropion ou d'ectropion par thermocautérisation		
08.42 ↔	Réparation d'entropion ou d'ectropion par suture		
08.43 ↔	Réparation d'entropion ou d'ectropion avec résection cunéiforme		
08.44.00 ↔	Réparation d'entropion ou d'ectropion par plastie de paupière, SAP		
08.44.10 ↔	Réparation d'entropion ou d'ectropion par plastie de paupière, raccourcissement horizontal de la paupière		

09.82 ↔	Conjunctivocysto-rhinostomie	11.59.99 ↔	Autre réparation de la cornée, autre
09.83 ↔	Conjunctivo-rhinostomie avec insertion de tube ou de stent	11.60 ↔	Grefe de cornée, SAP
09.99 ↔	Autre opération du système lacrymal, autre	11.61 ↔	Kératoplastie lamellaire avec autogrefe
10.0 ↔	Enlèvement par incision de corps étranger de la conjonctive	11.62 ↔	Autre kératoplastie lamellaire
10.31.10 ↔	Excision de lésion ou tissu de la conjonctive avec plastie	11.63 ↔	Kératoplastie pénétrante, avec autogrefe
10.31.99 ↔	Excision de lésion ou tissu de la conjonctive, autre	11.64 ↔	Autre kératoplastie pénétrante
10.41.00 ↔	Réparation de symblépharon avec greffe libre, SAP	11.69.00 ↔	Autre greffe de cornée, SAP
10.41.10 ↔	Réparation de symblépharon avec greffe libre autogène	11.69.10 ↔	Plastie d'échange de cornée
10.41.11 ↔	Réparation de symblépharon avec greffe libre non autogène	11.69.20 ↔	Grefe perforante de cornée
10.41.99 ↔	Réparation de symblépharon avec greffe libre, autre	11.69.99 ↔	Autre greffe de cornée, autre
10.42.00 ↔	Reconstruction de cul-de-sac conjonctival avec greffe libre, SAP	11.71 ↔	Kératomileusis
10.42.10 ↔	Reconstruction de cul-de-sac conjonctival avec greffe libre autogène	11.72 ↔	Kératophakie
10.42.11 ↔	Reconstruction de cul-de-sac conjonctival avec greffe libre non autogène	11.73 ↔	Kératoprothèse
10.42.99 ↔	Reconstruction de cul-de-sac conjonctival avec greffe libre, autre	11.74 ↔	Thermokératoplastie
10.43 ↔	Autre reconstruction de cul-de-sac conjonctival	11.75 ↔	Kératotomie radiale
10.44.00 ↔	Autre greffe libre de la conjonctive, SAP	11.76 ↔	Épikératophakie
10.44.10 ↔	Autre greffe libre autogène de la conjonctive	11.79.00 ↔	Autre chirurgie de reconstruction de la cornée et correction de la réfraction, SAP
10.44.11 ↔	Autre greffe libre non autogène de la conjonctive	11.79.10 ↔	Kératectomie photoréfractive
10.44.99 ↔	Autre greffe libre de la conjonctive, autre	11.79.20 ↔	Implantation d'un anneau cornéen intrastromal
10.45.00 ↔	Transplantation de cellules souches limbiques, SAP	11.79.99 ↔	Autre chirurgie de reconstruction de la cornée et correction de la réfraction, autre
10.45.09 ↔	Transplantation de cellules souches limbiques, autre	11.91 ↔	Tatouage de la cornée
10.45.11 ↔	Transplantation autologue de cellules souches limbiques avec cellules souches limbiques cultivées in vitro	11.92 ↔	Enlèvement d'un implant artificiel de la cornée
10.49.00 ↔	Autre conjunctivoplastie, SAP	12.00 ↔	Extraction de corps étranger intraoculaire du segment antérieur de l'œil, SAP
10.49.10 ↔	Autre conjunctivoplastie, plastie de la capsule de Tenon	12.01 ↔	Extraction de corps étranger intraoculaire du segment antérieur de l'œil, avec aimant
10.49.99 ↔	Autre conjunctivoplastie, autre	12.02 ↔	Extraction de corps étranger intraoculaire du segment antérieur de l'œil, sans aimant
10.6X.99 ↔	Réparation de lacération de la conjonctive, autre	12.11 ↔	Iridotomie, avec transfixation
11.0 ↔	Enlèvement magnétique de corps étranger de la cornée	12.12 ↔	Autre iridotomie
11.1 ↔	Incision de la cornée	12.13 ↔	Excision d'iris prolabé
11.31 ↔	Transposition de ptérygion	12.14 ↔	Autre iridectomie
11.32 ↔	Excision de ptérygion, avec greffe de cornée	12.31 ↔	Lyse de goniosynéchie
11.39.00 ↔	Autre excision de ptérygion, SAP	12.32 ↔	Lyse d'autre synéchie antérieure
11.39.10 ↔	Excision de ptérygion avec kératectomie (photothérapeutique)	12.33 ↔	Lyse de synéchie postérieure
11.39.11 ↔	Excision de ptérygion avec autre plastie conjonctivale	12.34 ↔	Lyse d'adhérence cornéo-vitréenne
11.39.99 ↔	Autre excision de ptérygion, autre	12.35 ↔	Coréoplastie
11.41 ↔	Enlèvement mécanique d'épithélium de cornée	12.36 ↔	Implantation et remplacement d'un iris artificiel
11.42 ↔	Thermocautérisation de lésion de cornée	12.39.00 ↔	Autre iridoplastie, SAP
11.43 ↔	Cryothérapie de lésion de cornée	12.39.10 ↔	Iridoplastie au laser pour aide de la circulation intraoculaire
11.49.00 ↔	Autre ablation ou destruction de lésion de cornée, SAP	12.39.99 ↔	Autre iridoplastie, autre
11.49.10 ↔	Destruction de lésion de cornée par coagulation laser	12.40 ↔	Excision de lésion du segment antérieur de l'œil, SAP
11.49.20 ↔	Kératectomie de lésion de cornée par photothérapie	12.41 ↔	Destruction de lésion de l'iris, sans excision
11.49.29 ↔	Autre kératectomie de lésion de cornée	12.42 ↔	Excision de lésion de l'iris
11.49.99 ↔	Autre ablation ou destruction de lésion de cornée, autre	12.43 ↔	Destruction de lésion du corps ciliaire, sans excision
11.51 ↔	Suture de lacération de la cornée	12.44 ↔	Excision de lésion du corps ciliaire
11.52 ↔	Réparation de déchirure de plaie opératoire de la cornée	12.51 ↔	Goniotomie, sans goniotomie
11.53 ↔	Réparation de plaie ou de lacération de la cornée avec greffe de tissu conjonctival	12.52 ↔	Goniotomie sans goniotomie
11.59.00 ↔	Autre réparation de la cornée, SAP	12.53 ↔	Goniotomie avec goniotomie
11.59.10 ↔	Réparation de la cornée par recouvrement, SAP	12.54 ↔	Trabéculotomie ab externo
11.59.11 ↔	Réparation de la cornée par recouvrement par une membrane amniotique	12.55 ↔	Cyclodialyse
11.59.12 ↔	Réparation de la cornée par autre technique de recouvrement	12.59.00 ↔	Autre aide à la circulation intraoculaire, SAP
		12.59.10 ↔	Aide de la circulation intraoculaire par trabéculoplastie ou goniotomie
		12.59.11 ↔	Aide de la circulation intraoculaire par aspiration et curetage du réseau trabéculaire
		12.59.99 ↔	Autre aide à la circulation intraoculaire, autre
		12.61.00 ↔	Trépanation de sclérotique, avec iridectomie, SAP
		12.61.10 ↔	Trépanation de sclérotique, couverte, avec iridectomie
		12.61.11 ↔	Trépanation de sclérotique, non couverte, avec iridectomie
		12.61.99 ↔	Trépanation de sclérotique, avec iridectomie, autre
		12.62 ↔	Thermocautérisation de sclérotique, avec iridectomie
		12.63 ↔	Iridencleisis et iridotaxis
		12.64.00 ↔	Trabéculectomie ab externo, SAP
		12.64.10 ↔	Trabéculectomie ab externo, couverte
		12.64.11 ↔	Trabéculectomie ab externo, non couverte

12.64.99 ↔	Trabéculéctomie ab externo, autre	13.64 ↔	Discision de membrane secondaire (après cataracte)
12.65 ↔	Autre fistulisation sclérale avec iridectomie	13.65 ↔	Excision de membrane secondaire (après cataracte)
12.66 ↔	Révision post-opératoire de technique de fistulisation sclérale	13.66 ↔	Fragmentation mécanique de membrane secondaire (après cataracte)
12.69.00 ↔	Autre technique de fistulisation sclérale, SAP	13.69 ↔	Extraction de cataracte, autre
12.69.10 ↔	Opération filtrante de réduction de la pression intraoculaire	13.71 ↔	Implantation de cristallin artificiel avec extraction simultanée de cataracte
12.69.99 ↔	Autre technique de fistulisation sclérale, autre	13.72 ↔	Implantation secondaire de cristallin artificiel
12.71 ↔	Cyclodiathermie	13.73 ↔	Implantation de cristallin artificiel portant l'iris
12.72 ↔	Cyclocryothérapie	13.79 ↔	Implantation de cristallin artificiel, autre
12.73 ↔	Cyclophotocoagulation	13.8 ↔	Ablation de cristallin artificiel
12.74 ↔	Réduction du corps ciliaire, SAP	13.91 ↔	Implantation de prothèse intraoculaire télescopique
12.79.00 ↔	Autres opérations de glaucome, SAP	13.92 ↔	Capsulotomie du cristallin
12.79.10 ↔	Viscocanalostomie lors de glaucome	13.93 ↔	Fermeture de défaut du cristallin avec une colle tissulaire
12.79.11 ↔	Sclérectomie profonde lors de glaucome	13.99 ↔	Autres opérations du cristallin, autre
12.79.20 ↔	Mise en place d'un implant de drainage antiglaucomeux	14.00 ↔	Ablation de corps étranger du segment postérieur de l'œil, SAP
12.79.99 ↔	Autres opérations de glaucome, autre	14.01 ↔	Ablation de corps étranger du segment postérieur de l'œil, avec aimant
12.81 ↔	Suture de plaie de la sclérotique	14.02 ↔	Ablation de corps étranger du segment postérieur de l'œil, sans aimant
12.82 ↔	Réparation de fistule sclérale	14.21 ↔	Destruction de lésion chorio-rétinienne par diathermie
12.83 ↔	Révision de plaie opératoire du segment antérieur de l'œil, NCA	14.22 ↔	Destruction de lésion chorio-rétinienne par cryothérapie
12.84 ↔	Excision ou destruction de lésion de la sclérotique	14.23 ↔	Destruction de lésion chorio-rétinienne par photocoagulation au xénon
12.85 ↔	Réparation de staphylome scléral avec greffe	14.24 ↔	Destruction de lésion chorio-rétinienne par photocoagulation au laser
12.86 ↔	Autre réparation de staphylome scléral	14.25 ↔	Autres destruction de lésion chorio-rétinienne par photocoagulation de type non-spécifié
12.87 ↔	Renforcement scléral avec greffe	14.26 ↔	Destruction de lésion chorio-rétinienne par radiothérapie
12.88 ↔	Autre renforcement scléral	14.27 ↔	Destruction de lésion chorio-rétinienne par implant radioactif
12.89 ↔	Opération de la sclérotique, autre	14.29 ↔	Destruction de lésion chorio-rétinienne, autre
12.91.00 ↔	Évacuation thérapeutique de la chambre antérieure de l'œil, SAP	14.31 ↔	Réparation de déchirure de rétine par diathermie
12.91.10 ↔	Lavage de la chambre antérieure de l'œil, SAP	14.32 ↔	Réparation de déchirure de rétine par cryothérapie
12.91.11 ↔	Lavage de la chambre antérieure de l'œil avec élimination de l'huile de silicone	14.33 ↔	Réparation de déchirure de rétine par photocoagulation au xénon
12.91.19 ↔	Lavage de la chambre antérieure de l'œil, autre	14.34 ↔	Réparation de déchirure de la rétine par photocoagulation au laser
12.91.20 ↔	Paracentèse de la chambre antérieure de l'œil	14.35 ↔	Réparation de déchirure de rétine par photocoagulation de type non-spécifié
12.91.99 ↔	Évacuation thérapeutique de la chambre antérieure de l'œil, autre	14.39.00 ↔	Autre réparation de déchirure de la rétine, SAP
12.92.09 ↔	Injection dans la chambre antérieure de l'œil, autre	14.39.10 ↔	Réparation de déchirure de rétine à l'aide de liquides lourds
12.92.21 ↔	Injection dans la chambre antérieure de l'œil, air	14.39.99 ↔	Autre réparation de déchirure de la rétine, autre
12.92.29 ↔	Injection dans la chambre antérieure de l'œil, autre gaz	14.41 ↔	Indentation sclérale et implantation
12.93 ↔	Excision ou destruction d'un envahissement épithélial de la chambre antérieure de l'œil	14.49 ↔	Autre réparation de décollement de la rétine par indentation sclérale
12.97 ↔	Autres opérations de l'iris	14.51 ↔	Réparation de décollement de rétine par diathermie
12.98.00 ↔	Autres opérations du corps ciliaire, SAP	14.52 ↔	Réparation de décollement de rétine par cryothérapie
12.98.10 ↔	Fixation du corps ciliaire	14.53 ↔	Réparation de décollement de rétine par photocoagulation au xénon
12.98.99 ↔	Autres opérations du corps ciliaire, autre	14.54 ↔	Réparation de décollement de rétine par photocoagulation au laser
12.99.00 ↔	Autres opérations de la chambre antérieure de l'œil, SAP	14.55 ↔	Réparation de décollement de rétine par photocoagulation de type non-spécifié
12.99.99 ↔	Autres opérations de la chambre antérieure de l'œil, autre	14.59.00 ↔	Autre réparation de décollement de la rétine, SAP
13.00 ↔	Extraction de corps étranger du cristallin, SAP	14.59.10 ↔	Réparation de décollement de rétine à l'aide de liquides lourds
13.01 ↔	Extraction de corps étranger du cristallin, avec aimant	14.59.11 ↔	Réparation de décollement de rétine par endotamponnade (gaz)
13.02 ↔	Extraction de corps étranger du cristallin, sans aimant	14.59.99 ↔	Autre réparation de décollement de la rétine, autre
13.11 ↔	Extraction intracapsulaire de cristallin, par voie temporale inférieure	14.6X.00 ↔	Ablation d'implant scléral chirurgical du segment postérieur de l'œil, SAP
13.19 ↔	Extraction intracapsulaire de cristallin, autre	14.6X.10 ↔	Révision et remplacement de matériel d'indentation sclérale
13.2 ↔	Extraction extracapsulaire de cristallin, technique d'extraction linéaire		
13.3 ↔	Extraction extracapsulaire de cristallin, aspiration simple (et irrigation)		
13.41 ↔	Phacoémulsification et aspiration de cataracte		
13.42 ↔	Phacofragmentation mécanique et aspiration de cataracte, voie postérieure		
13.43 ↔	Phacofragmentation mécanique et autre aspiration de cataracte		
13.51 ↔	Extraction extracapsulaire de cristallin, voie temporale inférieure		
13.59 ↔	Autre extraction extracapsulaire de cristallin, autre		

14.6X.20 ↔ Ablation de matériel d'indentation sclérale	15.22.00 ↔ Technique de raccourcissement d'un seul muscle extraoculaire, SAP
14.6X.99 ↔ Ablation d'implant scléral chirurgical du segment postérieur de l'œil, autre	15.22.10 ↔ Technique de raccourcissement d'un seul muscle extraoculaire droit
14.71.00 ↔ Ablation du corps vitré par voie antérieure, SAP	15.22.11 ↔ Technique de raccourcissement d'un seul muscle extraoculaire oblique
14.71.10 ↔ Vitrectomie antérieure par la pars plana	15.22.99 ↔ Technique de raccourcissement d'un seul muscle extraoculaire, autre
14.71.19 ↔ Autre vitrectomie par la pars plana	15.29.00 ↔ Autre opération d'un seul muscle extraoculaire, SAP
14.71.99 ↔ Ablation du corps vitré par voie antérieure, autre	15.29.01 ↔ Autre opération d'un seul muscle extraoculaire droit
14.72 ↔ Autre ablation du corps vitré	15.29.02 ↔ Autre opération d'un seul muscle extraoculaire oblique
14.73.00 ↔ Vitrectomie mécanique par voie antérieure, SAP	15.29.09 ↔ Autre opération d'un seul muscle extraoculaire, autre
14.73.10 ↔ Vitrectomie mécanique par voie antérieure, vitrectomie par la pars plana	15.29.10 ↔ Lyse d'adhérences d'un seul muscle extraoculaire, SAP
14.73.19 ↔ Vitrectomie mécanique par autre voie antérieure	15.29.11 ↔ Lyse d'adhérences d'un seul muscle extraoculaire droit
14.73.99 ↔ Vitrectomie mécanique par voie antérieure, autre	15.29.12 ↔ Lyse d'adhérences d'un seul muscle extraoculaire oblique
14.74 ↔ Autre vitrectomie mécanique	15.29.19 ↔ Lyse d'adhérences d'un seul muscle extraoculaire, autre
14.9X.00 ↔ Autres opérations de rétine, choroïde et chambre postérieure, SAP	15.29.30 ↔ Détachement d'un seul muscle extraoculaire, SAP
14.9X.10 ↔ Autre opération de la rétine, rotation de la rétine	15.29.31 ↔ Détachement d'un seul muscle extraoculaire droit
14.9X.11 ↔ Implantation de prothèse épéritinienne	15.29.32 ↔ Détachement d'un seul muscle extraoculaire oblique
14.9X.12 ↔ Changement de prothèse épéritinienne	15.29.39 ↔ Détachement d'un seul muscle extraoculaire, autre
14.9X.13 ↔ Ablation de prothèse épéritinienne	15.29.40 ↔ Refixation d'un seul muscle extraoculaire, SAP
14.9X.14 ↔ Implantation de prothèse sous-rétinienne	15.29.41 ↔ Refixation d'un seul muscle extraoculaire droit
14.9X.15 ↔ Changement de prothèse sous-rétinienne	15.29.42 ↔ Refixation d'un seul muscle extraoculaire oblique
14.9X.16 ↔ Ablation de prothèse sous-rétinienne	15.29.49 ↔ Refixation d'un seul muscle extraoculaire, autre
14.9X.20 ↔ Fixation de plaque de marquage pour la radiothérapie sur la rétine, la choroïde et la chambre postérieure de l'œil	15.3X.00 ↔ Opération sur des muscles extraoculaires, deux ou plus, avec libération temporaire du globe, SAP
14.9X.21 ↔ Ablation de plaque de marquage pour la radiothérapie de la rétine, la choroïde et la chambre postérieure de l'œil	15.3X.10 ↔ Opération de deux muscles oculaires droits avec libération temporaire du globe
14.9X.22 ↔ Repositionnement d'applicateur radioactif sur la rétine, la choroïde et la chambre postérieure de l'œil	15.3X.11 ↔ Opération d'au moins trois muscles oculaires obliques avec libération temporaire du globe
14.9X.23 ↔ Ablation d'applicateur radioactif de la rétine, la choroïde et la chambre postérieure de l'œil	15.3X.12 ↔ Opération d'au moins deux muscles oculaires droits ainsi que d'au moins deux muscles oculaires obliques avec libération temporaire du globe
14.9X.99 ↔ Autres opérations de rétine, choroïde et chambre postérieure, autre	15.3X.20 ↔ Myopexie de deux muscles oculaires droits avec libération temporaire du globe
15.11.00 ↔ Recul d'un seul muscle extraoculaire, SAP	15.3X.21 ↔ Myopexie d'au moins deux muscles oculaires droits avec opération d'au moins un autre muscle oculaire avec libération temporaire du globe
15.11.10 ↔ Recul d'un seul muscle extraoculaire droit	15.3X.99 ↔ Opérations sur des muscles extraoculaires, deux ou plus, avec libération temporaire du globe, autre
15.11.11 ↔ Recul d'un seul muscle extraoculaire oblique	15.4X.00 ↔ Opération sur des muscles extraoculaires - deux ou plus - sans libération temporaire du globe, SAP
15.11.99 ↔ Recul d'un seul muscle extraoculaire, autre	15.4X.10 ↔ Opération de deux muscles oculaires droits sans libération temporaire du globe
15.12.00 ↔ Avancement d'un seul muscle extraoculaire, SAP	15.4X.11 ↔ Opération d'au moins trois muscles oculaires obliques sans libération temporaire du globe
15.12.10 ↔ Avancement d'un seul muscle extraoculaire droit	15.4X.12 ↔ Autre opération d'au moins deux muscles oculaires droits ainsi que d'au moins deux muscles oculaires obliques sans libération temporaire du globe
15.12.11 ↔ Avancement d'un seul muscle extraoculaire oblique	15.4X.20 ↔ Myopexie de deux muscles oculaires droits sans libération temporaire du globe
15.12.99 ↔ Avancement de muscle extraoculaire, autre	15.4X.21 ↔ Myopexie d'au moins deux muscles oculaires droits avec opération d'au moins un autre muscle oculaire sans libération temporaire du globe
15.13.00 ↔ Résection d'un seul muscle extraoculaire, SAP	15.4X.99 ↔ Opération sur des muscles extraoculaires - deux ou plus - sans libération temporaire du globe, autre
15.13.10 ↔ Résection d'un seul muscle extraoculaire droit	15.5X.00 ↔ Transposition d'un seul muscle extraoculaire, SAP
15.13.11 ↔ Résection d'un seul muscle extraoculaire oblique	15.5X.10 ↔ Transposition d'un seul muscle extraoculaire droit
15.13.99 ↔ Résection d'un seul muscle extraoculaire, autre	15.5X.11 ↔ Transposition d'un seul muscle extraoculaire oblique
15.19.00 ↔ Autre opération d'un seul muscle extraoculaire avec libération temporaire du globe, SAP	15.5X.99 ↔ Transposition d'un seul muscle extraoculaire, autre
15.19.10 ↔ Opération de renforcement de muscle oculaire, SAP	15.6 ↔ Révision de chirurgie de muscle extraoculaire
15.19.11 ↔ Opération de renforcement de muscle oculaire droit	15.7 ↔ Réparation de traumatisme de muscle extraoculaire
15.19.12 ↔ Opération de renforcement de muscle oculaire oblique	15.9 ↔ Autres opérations de muscles et de tendons extraoculaires
15.19.19 ↔ Autre opération de renforcement de muscle oculaire	16.01 ↔ Orbitotomie avec volet osseux
15.19.20 ↔ Opération d'affaiblissement de muscle oculaire, SAP	16.02 ↔ Orbitotomie avec l'insertion d'implant orbitaire
15.19.21 ↔ Opération d'affaiblissement de muscle oculaire droit	
15.19.22 ↔ Opération d'affaiblissement de muscle oculaire oblique	
15.19.29 ↔ Autre opération d'affaiblissement de muscle oculaire	
15.19.30 ↔ Myopexie de muscle oculaire droit	
15.19.40 ↔ Chirurgie oculomotrice	
15.19.99 ↔ Autre opération d'un seul muscle extraoculaire avec libération temporaire du globe, autre	
15.21.00 ↔ Technique d'allongement d'un seul muscle extraoculaire, SAP	
15.21.10 ↔ Technique d'allongement d'un seul muscle extraoculaire droit	
15.21.11 ↔ Technique d'allongement d'un seul muscle extraoculaire oblique	
15.21.99 ↔ Technique d'allongement d'un seul muscle extraoculaire, autre	

16.09 ↔	Orbitotomie, autre	18.6X.10 ↔	Élargissement du conduit auditif externe
16.1 ↔	Extraction de corps étranger pénétrant de l'œil, SAP	18.6X.20 ↔	Reconstruction du conduit auditif externe (existant)
16.31 ↔	Ablation du contenu oculaire avec implant simultané dans l'enveloppe sclérale	18.6X.30 ↔	Construction d'un conduit auditif externe (non-existant)
16.39 ↔	Éviscération de globe oculaire, autre	18.6X.99 ↔	Reconstruction du conduit auditif externe, autre
16.41 ↔	Énucléation de globe oculaire avec implant simultané dans la capsule de Tenon avec fixation des muscles	18.71.00 ↔	Reconstruction du pavillon de l'oreille, SAP
16.42 ↔	Énucléation de globe oculaire avec autre implant simultané	18.71.10 ↔	Reconstruction du pavillon de l'oreille, partielle, SAP
16.49 ↔	Énucléation de globe oculaire, autre	18.71.11 ↔	Reconstruction du pavillon de l'oreille, partielle, avec expanseur tissulaire
16.51.00 ↔	Exentération d'orbite avec ablation de structure adjacente, SAP	18.71.12 ↔	Reconstruction du pavillon de l'oreille, partielle, avec lambeau aponévrotique
16.51.10 ↔	Exentération d'orbite avec ablation de structure adjacente, avec conservation de la peau palpébrale	18.71.13 ↔	Reconstruction du pavillon de l'oreille, partielle, avec greffe de cartilage
16.51.11 ↔	Exentération d'orbite avec ablation de structure adjacente, sans conservation de la peau palpébrale	18.71.14 ↔	Reconstruction du pavillon de l'oreille, partielle, avec lambeau microvasculaire
16.51.99 ↔	Exentération d'orbite avec ablation de structure adjacente, autre	18.71.19 ↔	Reconstruction du pavillon de l'oreille, partielle, autre
16.52.00 ↔	Exentération d'orbite avec enlèvement thérapeutique d'os de l'orbite, SAP	18.71.20 ↔	Reconstruction du pavillon de l'oreille, totale, SAP
16.52.10 ↔	Exentération d'orbite avec enlèvement thérapeutique d'os de l'orbite, avec conservation de la peau palpébrale	18.71.21 ↔	Reconstruction du pavillon de l'oreille, totale, avec expanseur tissulaire
16.52.11 ↔	Exentération d'orbite avec enlèvement thérapeutique d'os de l'orbite, sans conservation de la peau palpébrale	18.71.22 ↔	Reconstruction du pavillon de l'oreille, totale, avec lambeau aponévrotique
16.52.99 ↔	Exentération d'orbite avec enlèvement thérapeutique d'os de l'orbite, autre	18.71.23 ↔	Reconstruction du pavillon de l'oreille, totale, avec greffe de cartilage
16.59.00 ↔	Autre exentération d'orbite, SAP	18.71.24 ↔	Reconstruction du pavillon de l'oreille, totale, avec lambeau microvasculaire
16.59.10 ↔	Autre exentération d'orbite avec conservation de la peau palpébrale	18.71.29 ↔	Reconstruction du pavillon de l'oreille, totale, autre
16.59.11 ↔	Autre exentération d'orbite sans conservation de la peau palpébrale	18.71.30 ↔	Implantation de matériel alloplastique dans la reconstruction du pavillon de l'oreille
16.59.99 ↔	Autre exentération d'orbite, autre	18.71.99 ↔	Reconstruction du pavillon de l'oreille, autre
16.61.00 ↔	Insertion secondaire d'implant oculaire, SAP	18.72 ↔	Réimplantation d'oreille amputée
16.61.10 ↔	Insertion secondaire d'implant oculaire, greffe dermo-adipeuse	19.0 ↔	Mobilisation de l'étrier
16.61.99 ↔	Insertion secondaire d'implant oculaire, autre	19.11 ↔	Stapédectomie et plastie de l'étrier avec mise en place et ajustement d'une prothèse de l'étrier
16.62.00 ↔	Révision et réinsertion d'implant oculaire, SAP	19.19.00 ↔	Autre stapédectomie et plastie de l'étrier, SAP
16.62.10 ↔	Révision d'implant oculaire	19.19.10 ↔	Stapédectomie, avec remplacement de l'étrier par implant autologue
16.62.20 ↔	Remplacement d'implant oculaire, insertion de greffe dermo-adipeuse	19.19.11 ↔	Stapédectomie, avec remplacement de l'étrier par implant alloplastique
16.62.29 ↔	Autre remplacement d'implant oculaire	19.19.12 ↔	Malléostapédotomie
16.62.99 ↔	Révision et réinsertion d'implant oculaire, autre	19.19.99 ↔	Autre stapédectomie et plastie de l'étrier, autre
16.63 ↔	Révision de cavité d'énucléation avec greffe	19.21 ↔	Révision de stapédotomie, de stapédectomie et de plastie de l'étrier, avec remplacement de l'enclume
16.64 ↔	Autre révision de cavité d'énucléation	19.29.00 ↔	Autre révision de stapédotomie, de stapédectomie et de plastie de l'étrier, SAP
16.65.00 ↔	Grefe secondaire à une cavité orbitaire après exentération, SAP	19.29.10 ↔	Autre révision de stapédotomie et de stapédectomie avec prothèse de l'étrier
16.65.10 ↔	Grefe secondaire à une cavité orbitaire après exentération, greffe dermo-adipeuse	19.29.11 ↔	Autre révision de stapédotomie et de stapédectomie avec prothèse de l'étrier par implant autologue
16.65.99 ↔	Grefe secondaire à une cavité orbitaire après exentération, autre	19.29.12 ↔	Autre révision de stapédotomie et de stapédectomie avec prothèse de l'étrier par implant alloplastique
16.66 ↔	Autre révision après exentération de cavité orbitaire	19.29.13 ↔	Autre révision de stapédotomie de l'étrier (sans remplacement de l'enclume)
16.71 ↔	Ablation d'implant oculaire	19.29.99 ↔	Autre révision de stapédotomie, de stapédectomie et de plastie de l'étrier, autre
16.72 ↔	Ablation d'implant orbitaire	19.3 ↔	Autre opération de la chaîne ossiculaire
16.81 ↔	Réparation de lésion de l'orbite	19.4 ↔	Myringoplastie
16.82 ↔	Réparation de rupture de globe oculaire	19.52 ↔	Tympanoplastie de type II
16.89 ↔	Réparation de traumatisme de l'orbite ou du globe oculaire, autre	19.53 ↔	Tympanoplastie de type III
16.92 ↔	Excision de lésion de l'orbite	19.54 ↔	Tympanoplastie de type IV
16.98.10 ↔	Reconstruction de l'orbite, SAP	19.55 ↔	Tympanoplastie de type V
16.98.11 ↔	Réparation de paroi orbitaire par lambeau microvasculaire	19.56.00 ↔	Tympanoplastie et ossiculoplastie, SAP
16.98.19 ↔	Autre réparation de paroi orbitaire	19.56.10 ↔	Tympanoplastie avec antrotomie, atticotomie, atticantrotomie ou mastoïdectomie sans implantation de prothèse ou avec remplacement d'ossetlet par implant autologue
16.98.20 ↔	Décompression osseuse de l'orbite	19.56.11 ↔	Tympanoplastie avec antrotomie, atticotomie, atticantrotomie ou mastoïdectomie avec greffe d'implant alloplastique, allogène ou xénogène
16.98.21 ↔	Réséction de tissu adipeux de l'orbite		
18.32 ↔	Réséction du pavillon, totale		
18.33 ↔	Excision de cartilage de l'oreille externe pour transplantation		
18.5 ↔	Correction chirurgicale d'oreille décollée		
18.6X.00 ↔	Reconstruction du conduit auditif externe, SAP		

19.56.20 ↔	Tympanoplastie avec réalisation d'une cavité d'évidement (cavité ouverte), sans implantation de prothèse ou avec remplacement d'osselet par implant autologue	20.79.11 ↔	Cochléosaccotomie
19.56.21 ↔	Tympanoplastie avec réalisation d'une cavité d'évidement (cavité ouverte), avec greffe d'implant alloplastique, allogène ou xénogène	20.79.20 ↔	Labyrinthectomie transtympanique
19.56.99 ↔	Tympanoplastie et ossiculoplastie, autre	20.79.21 ↔	Labyrinthectomie transmastoidienne
19.6 ↔	Révision de tympanoplastie	20.79.22 ↔	Destruction transtympanique du labyrinthe
19.9X.11 ↔	Réduction d'une cavité d'évidement après excision radicale	20.79.23 ↔	Destruction transmastoidienne du labyrinthe
19.9X.12 ↔	Reconstruction de l'oreille moyenne, réimplantation / reconstruction de la paroi postérieure du conduit auditif	20.79.99 ↔	Autre incision, excision et destruction de l'oreille interne, autre
19.9X.13 ↔	Reconstruction de l'oreille moyenne	20.8 ↔	Opération de la trompe d'Eustache
19.9X.14 ↔	Fermeture de fistule mastoidienne	20.91 ↔	Tympanosympathectomie
19.9X.19 ↔	Opération microchirurgicale de l'oreille moyenne, autre	20.92 ↔	Révision de mastoïdectomie
19.9X.99 ↔	Autre réparation de l'oreille moyenne, autre	20.93 ↔	Réparation de fenêtre ovale et ronde
20.21 ↔	Incision de mastoïde	20.95.00 ↔	Implantation d'aide auditive électromagnétique, SAP
20.22 ↔	Incision de la pyramide pétreuse	20.95.10 ↔	Implantation ou remplacement d'aide auditive active sans interruption de la chaîne des osselets
20.40 ↔	Mastoïdectomie, SAP	20.95.11 ↔	Implantation ou remplacement d'aide auditive active avec interruption de la chaîne des osselets
20.41 ↔	Mastoïdectomie simple	20.95.99 ↔	Implantation d'aide auditive électromagnétique, autre
20.42 ↔	Mastoïdectomie radicale	20.96 ↔	Implantation ou remplacement de prothèse cochléaire, SAP
20.43.00 ↔	Mastoïdectomie, avec libération du canal fascial, SAP	20.97 ↔	Implantation ou remplacement de prothèse cochléaire, à un seul canal
20.43.11 ↔	Mastoïdectomie, avec libération du canal fascial, sans décompression du nerf	20.98 ↔	Implantation ou remplacement de prothèse cochléaire, aux canaux multiples
20.43.12 ↔	Mastoïdectomie, avec libération du canal fascial, avec décompression du nerf	20.99.10 ↔	Implantation d'ancrages osseux dans l'os pétreux, l'oreille moyenne ou interne
20.43.99 ↔	Mastoïdectomie, avec libération du canal fascial, autre	20.99.20 ↔	Fermeture de fistule labyrinthique
20.44.00 ↔	Mastoïdectomie, résection subtotale de l'os pétreux [pétresectomie subtotale], SAP	20.99.30 ↔	Enlèvement d'implant cochléaire ou d'aide auditive implantable
20.44.11 ↔	Mastoïdectomie, résection subtotale de l'os pétreux [pétresectomie subtotale], sans oblitération	21.04 ↔	Contrôle d'épistaxis, par ligature d'artères ethmoïdales
20.44.12 ↔	Mastoïdectomie, résection subtotale de l'os pétreux [pétresectomie subtotale], avec oblitération de tissus adipeux	21.05 ↔	Contrôle d'épistaxis, par ligature (transantrale) d'artère maxillaire
20.44.13 ↔	Mastoïdectomie, résection subtotale de l'os pétreux [pétresectomie subtotale], avec oblitération de tissus musculaires	21.06 ↔	Contrôle d'épistaxis, par ligature d'artère carotide externe
20.44.14 ↔	Mastoïdectomie, résection subtotale de l'os pétreux [pétresectomie subtotale], avec oblitération de tissus adipeux ainsi que musculaires	21.07 ↔	Contrôle d'épistaxis, par excision de muqueuse nasale ainsi que greffe cutanée de septum et de la paroi latérale du nez
20.44.99 ↔	Mastoïdectomie, résection subtotale de l'os pétreux [pétresectomie subtotale], autre	21.4X.00 ↔	Résection du nez, SAP
20.45.10 ↔	Mastoïdectomie, résection partielle de l'os pétreux, SAP	21.4X.12 ↔	Résection du nez, partielle
20.45.11 ↔	Mastoïdectomie, résection partielle de l'os pétreux, sans oblitération	21.4X.22 ↔	Résection du nez, subtotale
20.45.12 ↔	Mastoïdectomie, résection partielle de l'os pétreux, avec oblitération de tissus adipeux	21.4X.32 ↔	Résection du nez, totale
20.45.13 ↔	Mastoïdectomie, résection partielle de l'os pétreux, avec oblitération de tissus musculaires	21.4X.99 ↔	Résection du nez, autre
20.45.14 ↔	Mastoïdectomie, résection partielle de l'os pétreux, avec oblitération de tissus adipeux ainsi que musculaires	21.82 ↔	Fermeture de fistule du nez
20.45.15 ↔	Styloïdectomie	21.83.00 ↔	Reconstruction totale du nez, SAP
20.45.99 ↔	Mastoïdectomie, résection partielle de l'os pétreux, autre	21.83.10 ↔	Septorhinoplastie avec correction de cartilage ou d'os, avec transplant autologue local
20.49 ↔	Mastoïdectomie, autre	21.83.11 ↔	Septorhinoplastie avec correction de cartilage ou d'os, avec transplant autologue distal ou transplant allogène ou xénogène
20.61.00 ↔	Fenestration (initiale) de l'oreille interne, SAP	21.83.12 ↔	Septorhinoplastie avec correction d'os ainsi que de cartilage
20.61.10 ↔	Fenestration de l'oreille interne, sans implantation de prothèse (procédure initiale)	21.83.20 ↔	Reconstruction totale du nez, avec implantation de matériel alloplastique
20.61.99 ↔	Fenestration (initiale) de l'oreille interne, autre	21.83.99 ↔	Reconstruction totale du nez, autre
20.62.00 ↔	Révision de fenestration de l'oreille interne, SAP	21.84 ↔	Révision de rhinoplastie
20.62.10 ↔	Révision de fenestration de l'oreille interne, sans implantation de prothèse	21.85 ↔	Rhinoplastie d'augmentation
20.62.99 ↔	Révision de fenestration de l'oreille interne, autre	21.86.00 ↔	Rhinoplastie limitée, SAP
20.71 ↔	Shunt endolymphatique	21.86.10 ↔	Rhinoplastie limitée, nez externe
20.79.10 ↔	Excision de lésion du labyrinthe	21.86.11 ↔	Rhinoplastie avec lambeau local ou distal
		21.86.99 ↔	Rhinoplastie limitée, autre
		21.87 ↔	Autre rhinoplastie
		21.89 ↔	Réparation et opération plastique du nez, autre
		22.31 ↔	Antrotomie maxillaire radicale
		22.41.00 ↔	Sinusotomie frontale, SAP
		22.41.10 ↔	Sinusotomie frontale, abord externe
		22.41.11 ↔	Sinusotomie frontale, par voie intranasale
		22.41.12 ↔	Sinusotomie frontale, pose d'un drain médian
		22.41.99 ↔	Sinusotomie frontale, autre
		22.42.00 ↔	Sinusectomie frontale, SAP

22.42.10 ↔	Chirurgie ostéoplastique de sinus frontal avec oblitération	25.2X.24 ↔	Glossectomie partielle, par voie transmandibulaire, reconstruction avec greffon libre avec anastomoses microvasculaires
22.42.11 ↔	Chirurgie ostéoplastique de sinus frontal sans oblitération	25.2X.29 ↔	Glossectomie partielle, par voie transmandibulaire, autre reconstruction
22.42.99 ↔	Sinusectomie frontale, autre	25.2X.30 ↔	Pelviglossectomie, par voie transorale, SAP
22.52 ↔	Sphénoïdectomie	25.2X.31 ↔	Pelviglossectomie, par voie transorale, sans reconstruction
22.60 ↔	Autre sinusectomie nasale, SAP	25.2X.32 ↔	Pelviglossectomie, par voie transorale, reconstruction avec lambeau muqueux local
22.61 ↔	Excision de lésion du sinus maxillaire, abord selon Caldwell-Luc	25.2X.33 ↔	Pelviglossectomie, par voie transorale, reconstruction avec lambeau myocutané
22.62.00 ↔	Excision de lésion du sinus maxillaire, par autre abord, SAP	25.2X.34 ↔	Pelviglossectomie, par voie transorale, reconstruction avec greffon libre avec anastomoses microvasculaires
22.62.10 ↔	Excision de lésion du sinus maxillaire, par voie endoscopique, SAP	25.2X.39 ↔	Pelviglossectomie, par voie transorale, autre reconstruction
22.62.11 ↔	Résection de la paroi médiale du sinus maxillaire, par voie endonasale	25.2X.40 ↔	Pelviglossectomie, par voie transmandibulaire, SAP
22.62.19 ↔	Excision de lésion du sinus maxillaire, par voie endoscopique, autre	25.2X.41 ↔	Pelviglossectomie, par voie transmandibulaire, sans reconstruction
22.62.20 ↔	Excision de lésion du sinus maxillaire, chirurgicale ouverte, SAP	25.2X.42 ↔	Pelviglossectomie, par voie transmandibulaire, reconstruction avec lambeau muqueux local
22.62.21 ↔	Résection de la paroi médiale du sinus maxillaire, chirurgicale ouverte	25.2X.43 ↔	Pelviglossectomie, par voie transmandibulaire, reconstruction avec lambeau myocutané
22.62.29 ↔	Excision de lésion du sinus maxillaire, chirurgicale ouverte, autre	25.2X.44 ↔	Pelviglossectomie, par voie transmandibulaire, reconstruction avec greffon libre avec anastomoses microvasculaires
22.62.99 ↔	Excision de lésion du sinus maxillaire, par autre abord, autre	25.2X.49 ↔	Pelviglossectomie, par voie transmandibulaire, autre reconstruction
22.63.00 ↔	Ethmoïdectomie, SAP	25.2X.50 ↔	Pelviglossomandibulectomie, SAP
22.63.10 ↔	Ethmoïdectomie, abord externe	25.2X.51 ↔	Pelviglossomandibulectomie, sans reconstruction
22.63.11 ↔	Ethmoïdectomie par voie intranasale ou transmaxillaire	25.2X.52 ↔	Pelviglossomandibulectomie, reconstruction avec lambeau muqueux local
22.63.99 ↔	Ethmoïdectomie, autre	25.2X.53 ↔	Pelviglossomandibulectomie, reconstruction avec lambeau myocutané
22.64 ↔	Sphénoïdectomie	25.2X.54 ↔	Pelviglossomandibulectomie, reconstruction avec greffon libre avec anastomoses microvasculaires
22.71 ↔	Fermeture de fistule de sinus paranasal	25.2X.59 ↔	Pelviglossomandibulectomie, avec autre reconstruction
22.79.00 ↔	Autre réparation de sinus paranasal, SAP	25.3X.00 ↔	Glossectomie totale, SAP
22.79.10 ↔	Réparation de l'os frontal	25.3X.09 ↔	Glossectomie totale, autre
22.79.11 ↔	Réparation ou cranialisation de paroi de sinus frontal	25.3X.10 ↔	Glossectomie totale, par voie transorale, SAP
22.79.19 ↔	Autre réparation de sinus paranasal, autre	25.3X.11 ↔	Glossectomie totale, par voie transorale, sans reconstruction
24.2X.10 ↔	Gingivoplastie avec greffe ou implant	25.3X.12 ↔	Glossectomie totale, par voie transorale, reconstruction avec lambeau muqueux local
24.4X.00 ↔	Excision de lésion dentaire d'un maxillaire, SAP	25.3X.13 ↔	Glossectomie totale, par voie transorale, reconstruction avec lambeau myocutané
24.4X.10 ↔	Excision de lésion dentaire d'un maxillaire par ouverture de l'antre maxillaire ou du plancher nasal	25.3X.14 ↔	Glossectomie totale, par voie transorale, reconstruction avec greffon libre avec anastomoses microvasculaires
24.4X.11 ↔	Excision de lésion dentaire d'un maxillaire avec représentation du nerf	25.3X.19 ↔	Glossectomie totale, par voie transorale, autre reconstruction
24.5X.00 ↔	Alvéoloplastie, SAP	25.3X.20 ↔	Glossectomie totale, par voie transmandibulaire, SAP
24.5X.10 ↔	Alvéoloplastie avec greffe	25.3X.21 ↔	Glossectomie totale, par voie transmandibulaire, sans reconstruction
24.5X.99 ↔	Alvéoloplastie, autre	25.3X.22 ↔	Glossectomie totale, par voie transmandibulaire, reconstruction avec lambeau muqueux local
24.91.10 ↔	Plastie vestibulaire	25.3X.23 ↔	Glossectomie totale, par voie transmandibulaire, reconstruction avec lambeau myocutané
24.91.11 ↔	Abaissement du plancher buccal	25.3X.24 ↔	Glossectomie totale, par voie transmandibulaire, reconstruction avec greffon libre avec anastomoses microvasculaires
24.91.99 ↔	Extension ou approfondissement du sillon buccolabial ou lingual, autre	25.3X.29 ↔	Glossectomie totale, par voie transmandibulaire, autre reconstruction
25.2X.00 ↔	Glossectomie partielle, SAP	25.3X.30 ↔	Pelviglossectomie totale, par voie transorale, SAP
25.2X.09 ↔	Glossectomie partielle, autre	25.3X.31 ↔	Pelviglossectomie totale, par voie transorale, sans reconstruction
25.2X.10 ↔	Glossectomie partielle, par voie transorale, SAP	25.3X.32 ↔	Pelviglossectomie totale, par voie transorale, reconstruction avec lambeau muqueux local
25.2X.11 ↔	Glossectomie partielle, par voie transorale, sans reconstruction		
25.2X.12 ↔	Glossectomie partielle, par voie transorale, reconstruction avec lambeau muqueux local		
25.2X.13 ↔	Glossectomie partielle, par voie transorale, reconstruction avec lambeau myocutané		
25.2X.14 ↔	Glossectomie partielle, par voie transorale, reconstruction avec greffon libre avec anastomoses microvasculaires		
25.2X.19 ↔	Glossectomie partielle, par voie transorale, autre reconstruction		
25.2X.20 ↔	Glossectomie partielle, par voie transmandibulaire, SAP		
25.2X.21 ↔	Glossectomie partielle, par voie transmandibulaire, sans reconstruction		
25.2X.22 ↔	Glossectomie partielle, par voie transmandibulaire, reconstruction avec lambeau muqueux local		
25.2X.23 ↔	Glossectomie partielle, par voie transmandibulaire, reconstruction avec lambeau myocutané		

25.3X.33 ↔ Pelviglossectomie totale, par voie transorale, reconstruction avec lambeau myocutané	25.4X.40 ↔ Pelviglossectomie radicale, par voie transmandibulaire, SAP
25.3X.34 ↔ Pelviglossectomie totale, par voie transorale, reconstruction avec greffon libre avec anastomoses microvasculaires	25.4X.41 ↔ Pelviglossectomie radicale, par voie transmandibulaire, sans reconstruction
25.3X.39 ↔ Pelviglossectomie totale, par voie transorale, autre reconstruction	25.4X.42 ↔ Pelviglossectomie radicale, par voie transmandibulaire, reconstruction avec lambeau muqueux local
25.3X.40 ↔ Pelviglossectomie totale, par voie transmandibulaire, SAP	25.4X.43 ↔ Pelviglossectomie radicale, par voie transmandibulaire, reconstruction avec lambeau myocutané
25.3X.41 ↔ Pelviglossectomie totale, par voie transmandibulaire, sans reconstruction	25.4X.44 ↔ Pelviglossectomie radicale, par voie transmandibulaire, reconstruction avec greffon libre avec anastomoses microvasculaires
25.3X.42 ↔ Pelviglossectomie totale, par voie transmandibulaire, reconstruction avec lambeau muqueux local	25.4X.49 ↔ Pelviglossectomie radicale, par voie transmandibulaire, autre reconstruction
25.3X.43 ↔ Pelviglossectomie totale, par voie mandibulaire, reconstruction avec lambeau myocutané	25.4X.50 ↔ Pelviglossomandibulectomie radicale, SAP
25.3X.44 ↔ Pelviglossectomie totale, par voie transmandibulaire, reconstruction avec greffon libre avec anastomoses microvasculaires	25.4X.51 ↔ Pelviglossomandibulectomie radicale, sans reconstruction
25.3X.49 ↔ Pelviglossectomie totale, par voie transmandibulaire, autre reconstruction	25.4X.52 ↔ Pelviglossomandibulectomie radicale, reconstruction avec lambeau muqueux local
25.3X.50 ↔ Pelviglossomandibulectomie totale, SAP	25.4X.53 ↔ Pelviglossomandibulectomie radicale, reconstruction avec lambeau myocutané
25.3X.51 ↔ Pelviglossomandibulectomie totale, sans reconstruction	25.4X.54 ↔ Pelviglossomandibulectomie radicale, reconstruction avec greffon libre avec anastomoses microvasculaires
25.3X.52 ↔ Pelviglossomandibulectomie totale, reconstruction avec lambeau muqueux local	25.4X.59 ↔ Pelviglossomandibulectomie radicale, avec autre reconstruction
25.3X.53 ↔ Pelviglossomandibulectomie totale, reconstruction avec lambeau myocutané	25.4X.99 ↔ Glossectomie radicale, autre
25.3X.54 ↔ Pelviglossomandibulectomie totale, reconstruction avec greffon libre avec anastomoses microvasculaires	25.59.00 ↔ Autres réparations et opérations plastiques de la langue, SAP
25.3X.59 ↔ Pelviglossomandibulectomie totale, avec autre reconstruction	25.59.10 ↔ Reconstruction de la langue, SAP
25.4X.00 ↔ Glossectomie radicale, SAP	25.59.11 ↔ Plastie de réduction de la langue
25.4X.10 ↔ Glossectomie radicale, par voie transorale, SAP	25.59.99 ↔ Autres réparations et opérations plastiques de la langue, autre
25.4X.11 ↔ Glossectomie radicale, par voie transorale, sans reconstruction	26.21 ↔ Marsupialisation de kyste de glande salivaire
25.4X.12 ↔ Glossectomie radicale, par voie transorale, reconstruction avec lambeau muqueux local	26.29.00 ↔ Autre excision de lésion de glande salivaire, SAP
25.4X.13 ↔ Glossectomie radicale, par voie transorale, reconstruction avec lambeau myocutané	26.29.10 ↔ Destruction de glande salivaire, SAP
25.4X.14 ↔ Glossectomie radicale, par voie transorale, reconstruction avec greffon libre avec anastomoses microvasculaires	26.29.99 ↔ Autre excision et destruction de lésion de glande salivaire, autre
25.4X.19 ↔ Glossectomie radicale, par voie transorale, autre reconstruction	26.30 ↔ Sialoadénectomie, SAP
25.4X.20 ↔ Glossectomie radicale, par voie transmandibulaire, SAP	26.31.00 ↔ Sialoadénectomie partielle, SAP
25.4X.21 ↔ Glossectomie radicale, par voie transmandibulaire, sans reconstruction	26.31.10 ↔ Parotidectomie partielle, sans monitoring facial peropératoire
25.4X.22 ↔ Glossectomie radicale, par voie transmandibulaire, reconstruction avec lambeau muqueux local	26.31.11 ↔ Parotidectomie partielle, avec monitoring facial peropératoire
25.4X.23 ↔ Glossectomie radicale, par voie transmandibulaire, reconstruction avec lambeau myocutané	26.31.99 ↔ Sialoadénectomie partielle, autre
25.4X.24 ↔ Glossectomie radicale, par voie transmandibulaire, reconstruction avec greffon libre avec anastomoses microvasculaires	26.32.00 ↔ Sialoadénectomie totale, SAP
25.4X.29 ↔ Glossectomie radicale, par voie transmandibulaire, autre reconstruction	26.32.10 ↔ Parotidectomie totale avec conservation du nerf facial, sans monitoring facial peropératoire
25.4X.30 ↔ Pelviglossectomie radicale, par voie transorale, SAP	26.32.11 ↔ Parotidectomie totale avec conservation du nerf facial, avec monitoring facial peropératoire
25.4X.31 ↔ Pelviglossectomie radicale, par voie transorale, sans reconstruction	26.32.20 ↔ Parotidectomie totale avec résection et réparation du nerf facial
25.4X.32 ↔ Pelviglossectomie radicale, par voie transorale, reconstruction avec lambeau muqueux local	26.32.30 ↔ Résection totale de la glande sous-mandibulaire
25.4X.33 ↔ Pelviglossectomie radicale, par voie transorale, reconstruction avec lambeau myocutané	26.32.99 ↔ Sialoadénectomie totale, autre
25.4X.34 ↔ Pelviglossectomie radicale, par voie transorale, reconstruction avec greffon libre avec anastomoses microvasculaires	26.41.00 ↔ Suture de lacération de glande salivaire, SAP
25.4X.39 ↔ Pelviglossectomie radicale, par voie transorale, autre reconstruction	26.41.10 ↔ Suture de lacération de canal salivaire
	26.41.99 ↔ Suture de lacération de glande salivaire, autre
	26.42 ↔ Fermeture de fistule salivaire
	26.49.00 ↔ Autre réparation et opération plastique de canal ou de glande salivaire, SAP
	26.49.10 ↔ Fistulisation de glande salivaire
	26.49.11 ↔ Transplantation de l'ouverture du canal salivaire
	26.49.12 ↔ Transposition d'ouverture du canal salivaire
	26.49.99 ↔ Autre réparation et opération plastique de canal ou de glande salivaire, autre
	27.31.00 ↔ Excision ou destruction locale de lésion ou de tissu du palais osseux, SAP
	27.31.10 ↔ Excision locale de lésion ou de tissu du palais osseux
	27.31.20 ↔ Excision partielle de lésion ou de tissu du palais osseux

27.31.30 ↔	Destruction de lésion ou de tissu du palais osseux	27.63.00 ↔	Révision de réparation de fente palatine, SAP
27.31.99 ↔	Excision ou destruction locale de lésion ou de tissu du palais osseux, autre	27.63.10 ↔	Révision de réparation de fente palatine par maxilloplastie
27.32.00 ↔	Excision ou destruction large de lésion ou de tissu du palais osseux, SAP	27.63.11 ↔	Révision de réparation de fente palatine, maxilloplastie avec ostéoplastie
27.32.10 ↔	Extirpation totale transorale de lésion ou de tissu du palais osseux	27.63.20 ↔	Révision de réparation de fente palatine, opération secondaire de fente maxillaire
27.32.11 ↔	Excision radicale transmandibulaire [résection en bloc] de lésion ou de tissu du palais osseux	27.63.99 ↔	Révision de réparation de fente palatine, autre
27.32.12 ↔	Excision radicale transfaciale [résection en bloc] de lésion ou de tissu du palais osseux	27.64 ↔	Insertion d'implant palatin
27.32.99 ↔	Excision ou destruction large de lésion ou de tissu du palais osseux, autre	27.69.10 ↔	Réparation plastique du voile du palais
27.54.00 ↔	Réparation de fente labiale (congénitale), SAP	27.69.11 ↔	Réparation plastique du palais osseux
27.54.10 ↔	Chéiloplastie de fente labiale (congénitale)	27.69.99 ↔	Autre réparation plastique du palais, autre
27.54.11 ↔	Opération secondaire de fente labiale (congénitale)	27.73 ↔	Réparation de la luette
27.54.99 ↔	Réparation de fente labiale (congénitale), autre	27.79 ↔	Opérations de la luette, autre
27.55.00 ↔	Greffe de peau totale de la lèvre et de la bouche, SAP	28.2X.00 ↔	Amygdalectomie, sans excision de végétations adénoïdes [adénoïdectomie], SAP
27.55.10 ↔	Greffe de peau totale de la lèvre et de la bouche, non étendue	28.2X.10 ↔	Résection partielle d'amygdale, sans excision de végétations adénoïdes
27.55.20 ↔	Greffe de peau totale de la lèvre et de la bouche, étendue	28.2X.11 ↔	Amygdalectomie totale, sans excision de végétations adénoïdes
27.55.99 ↔	Greffe de peau totale de la lèvre et de la bouche, autre	28.2X.12 ↔	Amygdalectomie pour abcès amygdalien
27.56.10 ↔	Greffe de peau d'épaisseur partielle de la lèvre et de la bouche, non étendue	28.2X.99 ↔	Amygdalectomie, sans excision de végétations adénoïdes, autre
27.56.20 ↔	Greffe de peau d'épaisseur partielle de la lèvre et de la bouche, étendue	28.3X.00 ↔	Amygdalectomie, avec excision de végétations adénoïdes, SAP
27.56.30 ↔	Hétéogreffe de peau à la lèvre, non étendue	28.3X.10 ↔	Résection partielle d'amygdale [amygdalotomie], avec excision de végétations adénoïdes
27.56.40 ↔	Hétéogreffe de peau à la lèvre, étendue	28.3X.11 ↔	Amygdalectomie totale, avec excision de végétations adénoïdes
27.56.50 ↔	Homogreffe de peau à la lèvre, non étendue	28.3X.12 ↔	Amygdalectomie pour abcès amygdalien, avec excision de végétations adénoïdes
27.56.60 ↔	Homogreffe de peau à la lèvre, étendue	28.3X.99 ↔	Amygdalectomie, avec excision de végétations adénoïdes, autre
27.56.99 ↔	Autre greffe de peau de la lèvre et de la bouche, autre	28.4 ↔	Excision de restes amygdaliens
27.57.10 ↔	Attachement de greffon libre avec anastomoses microvasculaires à la lèvre et à la bouche	28.5X.00 ↔	Excision d'amygdale linguale, SAP
27.57.11 ↔	Attachement de lambeau pédiculé à la lèvre et à la bouche	28.5X.10 ↔	Excision d'amygdale linguale, par voie transorale
27.57.99 ↔	Attachement de lambeau pédiculé ou libre à la lèvre et à la bouche, autre	28.5X.11 ↔	Excision d'amygdale linguale, par pharyngotomie
27.58 ↔	Révision de lambeau pédiculé ou libre ou de greffe de peau libre à la lèvre et à la bouche	28.5X.99 ↔	Excision d'amygdale linguale, autre
27.59.20 ↔	Couverture non étendue de tissu mou par des kératinocytes obtenus en culture, lèvre	28.6 ↔	Excision de végétations adénoïdes, sans amygdalectomie
27.59.21 ↔	Couverture étendue de tissu mou par des kératinocytes obtenus en culture, lèvre	28.91 ↔	Ablation de corps étranger de l'amygdale et des végétations adénoïdes par incision
27.59.30 ↔	Couverture temporaire, non étendue, de tissu mou par plusieurs techniques combinées, lèvre	28.92 ↔	Excision de lésion des amygdales et des végétations adénoïdes
27.59.31 ↔	Couverture temporaire, étendue, de tissu mou par plusieurs techniques combinées, lèvre	29.2X.00 ↔	Excision de kyste branchiogène ou de vestige de fente branchiale, SAP
27.59.40 ↔	Autre réparation plastique de la lèvre et de la bouche avec attachement de greffon libre avec anastomoses microvasculaires	29.2X.10 ↔	Excision de kyste latéral du cou
27.59.41 ↔	Autre réparation plastique de la lèvre et de la bouche avec lambeau pédiculé distal	29.2X.11 ↔	Excision de kyste branchiogène ou de vestige de fente branchiale, intervention secondaire
27.59.60 ↔	Insertion d'expandeur tissulaire au niveau de la lèvre	29.2X.20 ↔	Opération de vestiges de conduit branchial, SAP
27.59.99 ↔	Autre réparation plastique de la lèvre et de la bouche, autre	29.2X.21 ↔	Opération de vestiges de conduit branchial, intervention secondaire
27.62.00 ↔	Correction de fente palatine, SAP	29.2X.99 ↔	Excision de kyste branchiogène ou de vestige de fente branchiale, autre
27.62.10 ↔	Réparation plastique primaire du palais osseux, sans greffe osseuse	29.31 ↔	Myotomie crico-pharyngienne
27.62.11 ↔	Réparation plastique primaire du palais osseux, avec greffe osseuse	29.32.00 ↔	Diverticulectomie pharyngienne, SAP
27.62.12 ↔	Réparation plastique primaire du voile du palais	29.32.10 ↔	Diverticulostomie endoscopique, traitement de diverticule de Zenker
27.62.20 ↔	Réparation plastique secondaire du palais osseux, sans greffe osseuse	29.32.11 ↔	Diverticulectomie, excision de diverticule de Zenker
27.62.21 ↔	Réparation plastique secondaire du palais osseux, avec greffe osseuse	29.32.99 ↔	Diverticulectomie pharyngienne, autre
27.62.22 ↔	Réparation plastique secondaire du voile du palais	29.33.00 ↔	Pharyngectomie (partielle), SAP
27.62.99 ↔	Correction de fente palatine, autre	29.33.10 ↔	Pharyngectomie partielle, sans reconstruction
		29.33.11 ↔	Pharyngectomie partielle, reconstruction par lambeau pédiculé régional ou distal
		29.33.12 ↔	Pharyngectomie partielle, reconstruction avec greffon libre avec anastomoses microvasculaires
		29.33.20 ↔	Pharyngectomie totale, reconstruction par lambeau pédiculé régional ou distal
		29.33.21 ↔	Pharyngectomie totale, reconstruction avec greffon libre avec anastomoses microvasculaires, greffon intestinal libre ou anastomose oeso-gastrique

29.33.99 ↔ Pharyngectomie (partielle), autre	30.4X.20 ↔ Laryngectomie radicale avec pharyngectomie ainsi que résection thyroïdienne, sans reconstruction
29.4X.10 ↔ Réparation plastique du pharynx, avec lambeau muqueux local ou cutané libre	30.4X.21 ↔ Laryngectomie radicale avec pharyngectomie ainsi que résection thyroïdienne, reconstruction avec lambeau muqueux local
29.4X.11 ↔ Réparation plastique du pharynx, avec lambeau pédiculé myocutané	30.4X.22 ↔ Laryngectomie radicale avec pharyngectomie ainsi que résection thyroïdienne, reconstruction avec greffon non vascularisé
29.4X.12 ↔ Réparation plastique du pharynx, avec greffon avec anastomoses microvasculaires, greffon intestinal ou anastomose œso-gastrique	30.4X.23 ↔ Laryngectomie radicale avec pharyngectomie ainsi que résection thyroïdienne, reconstruction avec lambeau pédiculé régional
29.4X.99 ↔ Réparation plastique du pharynx, autre	30.4X.24 ↔ Laryngectomie radicale avec pharyngectomie ainsi que résection thyroïdienne, reconstruction avec lambeau pédiculé
29.52 ↔ Fermeture de fistule de fente branchiale	30.4X.25 ↔ Laryngectomie radicale avec pharyngectomie ainsi que résection thyroïdienne, reconstruction avec greffon libre avec anastomoses microvasculaires
29.59 ↔ Réparation du pharynx, autre	30.4X.26 ↔ Laryngectomie radicale avec pharyngectomie ainsi que résection thyroïdienne, reconstruction avec greffon intestinal libre
29.99 ↔ Autre opération du pharynx, autre	30.4X.27 ↔ Laryngectomie radicale avec pharyngectomie ainsi que résection thyroïdienne, reconstruction par anastomose œso-gastrique
30.1X.00 ↔ Hémilaryngectomie, SAP	30.4X.29 ↔ Laryngectomie radicale avec pharyngectomie ainsi que résection thyroïdienne, autre reconstruction
30.1X.10 ↔ Hémilaryngectomie supraglottique, par voie horizontale	30.4X.99 ↔ Laryngectomie radicale, autre
30.1X.11 ↔ Hémilaryngectomie supraglottique, avec résection de la base de la langue	31.61 ↔ Suture de lacération du larynx
30.1X.99 ↔ Hémilaryngectomie, autre	31.62 ↔ Fermeture de fistule du larynx
30.21 ↔ Épiglottectomie	31.63 ↔ Révision de laryngostomie
30.22.00 ↔ Cordectomie, SAP	31.64 ↔ Réparation de fracture laryngée
30.22.10 ↔ Cordectomie endolaryngée	31.69.10 ↔ Laryngoplastie, SAP
30.22.11 ↔ Cordectomie par thyroïdotomie	31.69.11 ↔ Médialisation de laryngoplastie, SAP
30.22.99 ↔ Cordectomie, autre	31.69.12 ↔ Médialisation de laryngoplastie, thyroplastie de type I
30.29.00 ↔ Autre laryngectomie partielle, SAP	31.69.14 ↔ Médialisation de laryngoplastie, par voie externe
30.29.10 ↔ Crico-hyoïdo-épiglottopexie [CHEP]	31.69.20 ↔ Plastie d'élargissement de la glotte (endolaryngée)
30.29.11 ↔ Cricohyoïdopexie [CHP]	31.69.30 ↔ Crico-thyroïdopexie
30.29.20 ↔ Résection laryngo-pharyngée partielle	31.69.31 ↔ Arythénoïdopexie
30.29.21 ↔ Laryngectomie partielle frontale (Huet)	31.69.40 ↔ Construction / révision de néoglote
30.29.22 ↔ Laryngectomie partielle frontolatérale (Leroux-Robert)	31.69.41 ↔ Réparation du larynx
30.29.30 ↔ Aryténoïdectomie	31.69.42 ↔ Réparation de corde vocale
30.29.99 ↔ Autre laryngectomie partielle, autre	31.69.99 ↔ Autre réparation du larynx, autre
30.3X.00 ↔ Laryngectomie complète, SAP	31.71 ↔ Suture de lacération de la trachée
30.3X.10 ↔ Laryngectomie complète, sans reconstruction	31.72 ↔ Fermeture de fistule externe de la trachée
30.3X.11 ↔ Laryngectomie complète, reconstruction avec lambeau muqueux local	31.73 ↔ Fermeture d'autre fistule de la trachée
30.3X.12 ↔ Laryngectomie complète, reconstruction avec greffon non vascularisé	31.75 ↔ Reconstruction de trachée ainsi que construction de larynx artificiel
30.3X.13 ↔ Laryngectomie complète, reconstruction avec lambeau pédiculé régional	31.79.00 ↔ Autre réparation ou opération plastique de la trachée, SAP
30.3X.14 ↔ Laryngectomie complète, reconstruction avec lambeau pédiculé distal	31.79.11 ↔ Réparation (par greffe) de trachée
30.3X.15 ↔ Laryngectomie complète, reconstruction avec greffon libre avec anastomoses microvasculaires	31.79.12 ↔ Trachéopexie
30.3X.16 ↔ Laryngectomie complète, reconstruction avec greffon intestinal libre	31.79.13 ↔ Anastomose termino-terminale de la trachée (après rupture)
30.3X.17 ↔ Laryngectomie complète, reconstruction par anastomose œso-gastrique	31.79.14 ↔ Résection crico-trachéale
30.3X.19 ↔ Laryngectomie complète, autre reconstruction	31.79.15 ↔ Autre réparation ou opération plastique de la trachée lors de sténose trachéale
30.3X.99 ↔ Laryngectomie complète, autre	32.09.00 ↔ Autre excision ou destruction de lésion ou de tissu de bronche, SAP
30.4X.00 ↔ Laryngectomie radicale, SAP	32.09.10 ↔ Autre excision ou destruction locale de lésion ou de tissu de bronche, par thoracotomie
30.4X.10 ↔ Laryngectomie radicale avec pharyngectomie, sans reconstruction	32.09.20 ↔ Autre excision ou destruction locale de lésion ou de tissu de bronche, par thoracoscopie
30.4X.11 ↔ Laryngectomie radicale avec pharyngectomie, reconstruction avec lambeau muqueux local	32.09.99 ↔ Autre excision ou destruction de lésion ou de tissu de bronche, autre
30.4X.12 ↔ Laryngectomie radicale avec pharyngectomie, reconstruction avec greffon non vascularisé	32.1X.10 ↔ Autre excision de bronche, résection de bifurcation bronchique
30.4X.13 ↔ Laryngectomie radicale avec pharyngectomie, reconstruction avec lambeau pédiculé régional	32.1X.20 ↔ Autre excision de bronche, révision d'insuffisance du moignon bronchique
30.4X.14 ↔ Laryngectomie radicale avec pharyngectomie, reconstruction avec lambeau pédiculé	32.21 ↔ Plicature de bulles d'emphysème
30.4X.15 ↔ Laryngectomie radicale avec pharyngectomie, reconstruction avec greffon libre avec anastomoses microvasculaires	32.22 ↔ Réduction chirurgicale du volume pulmonaire
30.4X.16 ↔ Laryngectomie radicale avec pharyngectomie, reconstruction avec greffon intestinal libre	
30.4X.17 ↔ Laryngectomie radicale avec pharyngectomie, reconstruction par anastomose œso-gastrique	
30.4X.19 ↔ Laryngectomie radicale avec pharyngectomie, autre reconstruction	

32.2A.09 ↔	Excision et destruction locale de lésion ou de tissu de poumon, autre	32.43.21 ↔	Lobectomie pulmonaire avec élargissement, chirurgicale ouverte, sans élargissement par bronchoplastie ainsi que sans élargissement par angioplastie
32.2A.11 ↔	Excision et destruction locale de lésion ou de tissu de poumon, chirurgicale ouverte	32.43.22 ↔	Lobectomie pulmonaire avec élargissement, chirurgicale ouverte, avec élargissement par bronchoplastie
32.2A.12 ↔	Excision et destruction locale de lésion ou de tissu de poumon, par voie thoroscopique	32.43.23 ↔	Lobectomie pulmonaire avec élargissement, chirurgicale ouverte, avec élargissement par angioplastie
32.31.11 ↔	Résection pulmonaire segmentaire anatomique, par voie thoroscopique, sans élargissement par bronchoplastie ainsi que sans élargissement par angioplastie	32.43.24 ↔	Lobectomie pulmonaire avec élargissement, chirurgicale ouverte, avec élargissement par bronchoplastie ainsi que par angioplastie
32.31.12 ↔	Résection pulmonaire segmentaire anatomique, par voie thoroscopique, avec élargissement par bronchoplastie	32.44.11 ↔	Bilobectomie pulmonaire, par voie thoroscopique, sans élargissement par bronchoplastie ainsi que sans élargissement par angioplastie
32.31.13 ↔	Résection pulmonaire segmentaire anatomique, par voie thoroscopique, avec élargissement par angioplastie	32.44.12 ↔	Bilobectomie pulmonaire, par voie thoroscopique, avec élargissement par bronchoplastie
32.31.14 ↔	Résection pulmonaire segmentaire anatomique, par voie thoroscopique, avec élargissement par bronchoplastie ainsi que par angioplastie	32.44.13 ↔	Bilobectomie pulmonaire, par voie thoroscopique, avec élargissement par angioplastie
32.32.11 ↔	Résection pulmonaire segmentaire anatomique, chirurgicale ouverte, sans élargissement par bronchoplastie ainsi que sans élargissement par angioplastie	32.44.14 ↔	Bilobectomie pulmonaire, par voie thoroscopique, avec élargissement par bronchoplastie ainsi que par angioplastie
32.32.12 ↔	Résection pulmonaire segmentaire anatomique, chirurgicale ouverte, avec élargissement par bronchoplastie	32.44.21 ↔	Bilobectomie pulmonaire, chirurgicale ouverte, sans élargissement par bronchoplastie ainsi que sans élargissement par angioplastie
32.32.13 ↔	Résection pulmonaire segmentaire anatomique, chirurgicale ouverte, avec élargissement par angioplastie	32.44.22 ↔	Bilobectomie pulmonaire, chirurgicale ouverte, avec élargissement par bronchoplastie
32.32.14 ↔	Résection pulmonaire segmentaire anatomique, chirurgicale ouverte, avec élargissement par bronchoplastie ainsi que par angioplastie	32.44.23 ↔	Bilobectomie pulmonaire, chirurgicale ouverte, avec élargissement par angioplastie
32.39 ↔	Résection pulmonaire segmentaire anatomique autre et non spécifiée	32.44.24 ↔	Bilobectomie pulmonaire, chirurgicale ouverte, avec élargissement par bronchoplastie ainsi que par angioplastie
32.40 ↔	Lobectomie pulmonaire, SAP	32.49 ↔	Lobectomie pulmonaire, autre
32.41.15 ↔	Lobectomie pulmonaire, par voie thoroscopique, sans élargissement par bronchoplastie ainsi que sans élargissement par angioplastie	32.50.11 ↔	Pneumonectomie, par voie thoroscopique, sans élargissement par bronchoplastie ainsi que sans élargissement par angioplastie
32.41.16 ↔	Lobectomie pulmonaire, par voie thoroscopique, avec élargissement par bronchoplastie	32.50.12 ↔	Pneumonectomie, par voie thoroscopique, avec élargissement par bronchoplastie
32.41.17 ↔	Lobectomie pulmonaire, par voie thoroscopique, avec élargissement par angioplastie	32.50.13 ↔	Pneumonectomie, par voie thoroscopique, avec élargissement par angioplastie
32.41.18 ↔	Lobectomie pulmonaire, par voie thoroscopique, avec élargissement par bronchoplastie ainsi que par angioplastie	32.50.14 ↔	Pneumonectomie, par voie thoroscopique, avec élargissement par bronchoplastie ainsi que par angioplastie
32.42.15 ↔	Lobectomie pulmonaire, chirurgicale ouverte, sans élargissement par bronchoplastie ainsi que sans élargissement par angioplastie	32.51.15 ↔	Pneumonectomie, chirurgicale ouverte, sans élargissement par bronchoplastie ainsi que sans élargissement par angioplastie
32.42.16 ↔	Lobectomie pulmonaire, chirurgicale ouverte, avec élargissement par bronchoplastie	32.51.16 ↔	Pneumonectomie, chirurgicale ouverte, avec élargissement par bronchoplastie
32.42.17 ↔	Lobectomie pulmonaire, chirurgicale ouverte, avec élargissement par angioplastie	32.51.17 ↔	Pneumonectomie, chirurgicale ouverte, avec élargissement par angioplastie
32.42.18 ↔	Lobectomie pulmonaire, chirurgicale ouverte, avec élargissement par bronchoplastie ainsi que par angioplastie	32.51.18 ↔	Pneumonectomie, chirurgicale ouverte, avec élargissement par bronchoplastie ainsi que par angioplastie
32.43.11 ↔	Lobectomie pulmonaire avec élargissement, par voie thoroscopique, sans élargissement par bronchoplastie ainsi que sans élargissement par angioplastie	32.52.11 ↔	Pneumonectomie, étendue, chirurgicale ouverte, sans élargissement par bronchoplastie ainsi que sans élargissement par angioplastie
32.43.12 ↔	Lobectomie pulmonaire avec élargissement, par voie thoroscopique, avec élargissement par bronchoplastie	32.52.12 ↔	Pneumonectomie, étendue, chirurgicale ouverte, avec élargissement par bronchoplastie
32.43.13 ↔	Lobectomie pulmonaire avec élargissement, par voie thoroscopique, avec élargissement par angioplastie	32.52.13 ↔	Pneumonectomie, étendue, chirurgicale ouverte, avec élargissement par angioplastie
32.43.14 ↔	Lobectomie pulmonaire avec élargissement, par voie thoroscopique, avec élargissement par bronchoplastie ainsi que par angioplastie	32.52.14 ↔	Pneumonectomie, étendue, chirurgicale ouverte, avec élargissement par bronchoplastie ainsi que par angioplastie
		32.59 ↔	Pneumonectomie, autre et non spécifiée
		32.6 ↔	Dissection thoracique radicale
		33.20 ↔	Biopsie pulmonaire par voie thoroscopique
		33.25 ↔	Biopsie bronchique ouverte
		33.28 ↔	Biopsie de poumon à ciel ouvert
		33.31 ↔	Destruction du nerf phrénique pour collapsothérapie du poumon

33.33 ↔	Pneumopéritoine pour collapsus du poumon	34.51.99 ↔	Pleurectomie et décortication pulmonaire chirurgicale ouverte, autre
33.34.20 ↔	Thoracoplastie complète	34.52.00 ↔	Pleurectomie et décortication pulmonaire, thoracoscopique, SAP
33.41 ↔	Suture de lacération de bronche	34.52.11 ↔	Pleurectomie radicale et décortication du poumon et de la paroi thoracique, sans résection du péricarde ou du diaphragme, thoracoscopique
33.42 ↔	Fermeture de fistule bronchique	34.52.12 ↔	Pleurectomie radicale et décortication du poumon et de la paroi thoracique, avec résection du péricarde, thoracoscopique
33.43 ↔	Suture de lacération pulmonaire	34.52.13 ↔	Pleurectomie radicale et décortication du poumon et de la paroi thoracique, avec résection du diaphragme, thoracoscopique
33.50 ↔	Transplantation pulmonaire, SAP	34.52.14 ↔	Pleurectomie radicale et décortication du poumon et de la paroi thoracique, avec résection du péricarde ainsi que du diaphragme, thoracoscopique
33.51 ↔	Transplantation pulmonaire unilatérale	34.52.15 ↔	Pleurectomie partielle et décortication pulmonaire, thoracoscopique
33.52 ↔	Transplantation pulmonaire bilatérale	34.52.16 ↔	Pleurectomie subtotal et décortication pulmonaire, thoracoscopique
33.53 ↔	Retransplantation pulmonaire durant la même hospitalisation	34.52.99 ↔	Pleurectomie et décortication pulmonaire, thoracoscopique, autre
33.6X.00 ↔	Transplantation combinée cœur-poumons, SAP	34.59.10 ↔	Autre excision de la plèvre, pleurectomie sous thoracoscopie
33.6X.10 ↔	Retransplantation combinée cœur-poumons durant la même hospitalisation	34.59.20 ↔	Autre excision de la plèvre, pleurectomie chirurgicale ouverte
33.6X.99 ↔	Transplantation combinée cœur-poumons, autre	34.6X.11 ↔	Pleurodèse chirurgicale ouverte, sans décortication
33.92 ↔	Ligature de bronche	34.6X.12 ↔	Pleurodèse chirurgicale ouverte, avec décortication
34.06 ↔	Drainage de la cavité pleurale par voie thoracoscopique	34.6X.13 ↔	Pleurodèse chirurgicale ouverte, par poudrage
34.1 ↔	Incision du médiastin	34.6X.19 ↔	Pleurodèse chirurgicale ouverte, autre
34.21.00 ↔	Thoracoscopie transpleurale, SAP	34.6X.21 ↔	Pleurodèse sous thoracoscopie, sans décortication
34.21.10 ↔	Thoracoscopie transpleurale, première intervention	34.6X.22 ↔	Pleurodèse sous thoracoscopie, avec décortication
34.21.20 ↔	Thoracoscopie transpleurale, réintervention	34.6X.23 ↔	Pleurodèse sous thoracoscopie, par poudrage
34.21.99 ↔	Thoracoscopie transpleurale, autre	34.6X.29 ↔	Pleurodèse sous thoracoscopie, autre
34.26 ↔	Biopsie du médiastin, à ciel ouvert	34.6X.99 ↔	Pleurodèse, autre
34.27.20 ↔	Biopsie ouverte du diaphragme	34.71 ↔	Suture de lacération de la paroi thoracique
34.3X.21 ↔	Résection de lésion ou de tissu du médiastin, sans résection d'organe médiastinal	34.72 ↔	Fermeture de thoracostomie
34.3X.22 ↔	Résection de lésion ou de tissu du médiastin, avec résection du poumon ou de la paroi thoracique	34.73 ↔	Fermeture d'autres fistules thoraciques
34.3X.23 ↔	Résection de lésion ou de tissu du médiastin, avec résection partielle du péricarde	34.74 ↔	Réparation des déformations thoraciques
34.3X.24 ↔	Résection de lésion ou de tissu du médiastin, avec endoprothèse vasculaire	34.75 ↔	Fermeture secondaire de thoracotomie et sternotomie
34.3X.25 ↔	Résection de lésion ou de tissu du médiastin, avec résection pulmonaire ainsi qu'endoprothèse vasculaire	34.76 ↔	Réparation pour stabilisation de la paroi thoracique, par chirurgie ouverte
34.3X.26 ↔	Résection de lésion ou de tissu du médiastin, avec résection pulmonaire ainsi que résection partielle du péricarde	34.77 ↔	Grefte osseuse et transposition osseuse, paroi thoracique
34.3X.27 ↔	Résection de lésion ou de tissu du médiastin, avec résection partielle du péricarde ainsi qu'endoprothèse vasculaire	34.79 ↔	Réparation de la paroi thoracique, autre
34.3X.28 ↔	Résection de lésion ou de tissu du médiastin, avec résection partielle du poumon ainsi que du péricarde ainsi qu'endoprothèse vasculaire	34.82 ↔	Suture d'une déchirure du diaphragme
34.4X.21 ↔	Résection partielle de lésion de la paroi thoracique, sans réparation	34.83 ↔	Fermeture de fistule trans-diaphragmatique
34.4X.22 ↔	Résection partielle de lésion de la paroi thoracique, avec réparation	34.85 ↔	Implantation d'un stimulateur diaphragmatique
34.4X.31 ↔	Résection de lésion de la paroi thoracique, résection complète du sternum, sans réparation	34.99.10 ↔	Prélèvement de cartilage costal pour greffe
34.4X.32 ↔	Résection de lésion de la paroi thoracique, résection complète du sternum, avec réparation	35.31 ↔	Opérations de muscle papillaire
34.51.00 ↔	Pleurectomie et décortication pulmonaire chirurgicale ouverte, SAP	35.32 ↔	Opérations de cordages tendineux
34.51.11 ↔	Pleurectomie radicale et décortication du poumon et de la paroi thoracique, sans résection du péricarde ou du diaphragme, chirurgicale ouverte	35.34 ↔	Infundibulectomie
34.51.12 ↔	Pleurectomie radicale et décortication du poumon et de la paroi thoracique, avec résection du péricarde, chirurgicale ouverte	35.35.00 ↔	Opération de trabécules cardiaques, SAP
34.51.13 ↔	Pleurectomie radicale et décortication du poumon et de la paroi thoracique, avec résection du diaphragme, chirurgicale ouverte	35.35.09 ↔	Opération de trabécules cardiaques, autre
34.51.14 ↔	Pleurectomie radicale et décortication du poumon et de la paroi thoracique, avec résection du péricarde ainsi que du diaphragme, chirurgicale ouverte	35.35.10 ↔	Résection fibreuse ou musculaire sous-valvulaire de la valve aortique
34.51.15 ↔	Pleurectomie partielle et décortication, chirurgicale ouverte	35.36.00 ↔	Résection supra-valvulaire, valve cardiaque, SAP
34.51.16 ↔	Pleurectomie subtotal et décortication, chirurgicale ouverte	35.36.09 ↔	Résection supra-valvulaire, valve cardiaque, autre
		35.36.11 ↔	Résection supra-valvulaire, valve aortique
		35.36.21 ↔	Résection supra-valvulaire, valve pulmonaire
		35.41.00 ↔	Élargissement de communication interauriculaire existante, SAP
		35.41.10 ↔	Élargissement de communication interauriculaire existante, par chirurgie ouverte
		35.41.20 ↔	Élargissement de communication interauriculaire existante, par voie transluminale percutanée
		35.41.99 ↔	Élargissement de communication interauriculaire existante, autre
		35.42.00 ↔	Création de communication septale intracardiaque, SAP

35.42.09 ↔	Création de communication septale intracardiaque, autre	35.98.99 ↔	Autres opérations des septa du cœur, autre
35.42.10 ↔	Création de communication septale intracardiaque, technique à ciel ouvert	35.A1.00 ↔	Valvulotomie de la valve aortique, SAP
35.42.21 ↔	Création de communication septale intracardiaque, par voie transluminale percutanée, sans implant	35.A1.09 ↔	Valvulotomie de la valve aortique, autre
35.42.22 ↔	Création de communication septale intracardiaque, par voie transluminale percutanée, avec implant	35.A1.11 ↔	Valvulotomie de la valve aortique avec sternotomie totale comme voie d'abord
35.43.00 ↔	Élargissement de communication interventriculaire existante, SAP	35.A1.12 ↔	Valvulotomie de la valve aortique avec thoracotomie mini-invasive (sternotomie partielle supérieure, thoracotomie latérale) comme voie d'abord
35.43.10 ↔	Élargissement de communication interventriculaire existante, par chirurgie ouverte	35.A1.13 ↔	Valvulotomie de la valve aortique, par voie endovasculaire
35.43.20 ↔	Élargissement de communication interventriculaire existante, par voie transluminale percutanée	35.A1.14 ↔	Valvulotomie de la valve aortique, guidée par cathéter, par voie transapicale
35.43.99 ↔	Élargissement de communication interventriculaire existante, autre	35.A2.00 ↔	Valvulotomie de la valve mitrale, SAP
35.50 ↔	Réparation de communication septale intracardiaque non précisée, avec prothèse	35.A2.09 ↔	Valvulotomie de la valve mitrale, autre
35.51 ↔	Réparation de communication interauriculaire avec prothèse, technique ouverte	35.A2.11 ↔	Valvulotomie de la valve mitrale avec sternotomie totale comme voie d'abord
35.53 ↔	Réparation de communication interventriculaire avec prothèse, par voie ouverte	35.A2.12 ↔	Valvulotomie de la valve mitrale avec thoracotomie mini-invasive (sternotomie partielle supérieure, thoracotomie latérale) comme voie d'abord
35.54 ↔	Réparation de défaut des coussinets endocardiques (canal AV), avec prothèse	35.A2.13 ↔	Valvulotomie de la valve mitrale, par voie endovasculaire
35.55 ↔	Réparation de communication interventriculaire avec prothèse, fermée	35.A2.14 ↔	Valvulotomie de la valve mitrale, guidée par cathéter, par voie transapicale
35.60 ↔	Réparation de communication septale intracardiaque non précisée, avec greffe de tissu	35.A3.00 ↔	Valvulotomie de la valve pulmonaire, SAP
35.61 ↔	Réparation de communication interauriculaire, avec greffe de tissu	35.A3.09 ↔	Valvulotomie de la valve pulmonaire, autre
35.62 ↔	Réparation de communication interventriculaire avec greffe de tissu	35.A3.11 ↔	Valvulotomie de la valve pulmonaire avec sternotomie totale comme voie d'abord
35.63 ↔	Réparation de défauts des coussinets endocardiques (canal AV), avec greffe de tissu	35.A3.12 ↔	Valvulotomie de la valve pulmonaire avec thoracotomie mini-invasive (sternotomie partielle supérieure, thoracotomie latérale) comme voie d'abord
35.70 ↔	Autre réparation non précisée de communication septale intracardiaque, non précisée	35.A3.13 ↔	Valvulotomie de la valve pulmonaire, par voie endovasculaire
35.71 ↔	Autre réparation non précisée de communication interauriculaire	35.A3.14 ↔	Valvulotomie de la valve pulmonaire, guidée par cathéter, par voie transapicale
35.72.00 ↔	Réparation de communication interventriculaire, SAP	35.A4.00 ↔	Valvulotomie de la valve tricuspide, SAP
35.72.10 ↔	Fermeture de communication interventriculaire acquise	35.A4.09 ↔	Valvulotomie de la valve tricuspide, autre
35.72.99 ↔	Réparation de communication interventriculaire, autre	35.A4.11 ↔	Valvulotomie de la valve tricuspide avec sternotomie totale comme voie d'abord
35.73 ↔	Réparation autre et non précisée de défaut des coussinets endocardiques (canal AV)	35.A4.12 ↔	Valvulotomie de la valve tricuspide avec thoracotomie mini-invasive (sternotomie partielle supérieure, thoracotomie latérale) comme voie d'abord
35.81 ↔	Correction totale de la tétralogie de Fallot	35.A4.13 ↔	Valvulotomie de la valve tricuspide, par voie endovasculaire
35.82 ↔	Correction de retour (connexion) veineux pulmonaire anormal total	35.A4.14 ↔	Valvulotomie de la valve tricuspide, guidée par cathéter, par voie transapicale
35.83 ↔	Correction totale de tronc artériel commun (truncus arteriosus)	35.C1.00 ↔	Reconstruction des cuspides de la valve aortique, SAP
35.84 ↔	Correction totale de transposition de gros vaisseaux, NCA	35.C1.09 ↔	Reconstruction des cuspides de la valve aortique, autre
35.85 ↔	Intervention de Norwood de type I	35.C1.11 ↔	Reconstruction des cuspides de la valve aortique, avec sternotomie totale comme voie d'abord
35.91 ↔	Transposition (détournement) interauriculaire du retour veineux	35.C1.12 ↔	Reconstruction des cuspides de la valve aortique avec thoracotomie mini-invasive (sternotomie partielle supérieure, thoracotomie latérale) comme voie d'abord
35.92 ↔	Création de conduit entre ventricule droit et artère pulmonaire	35.C2.00 ↔	Reconstruction des cuspides de la valve mitrale, SAP
35.93 ↔	Création de conduit entre ventricule gauche et aorte	35.C2.09 ↔	Reconstruction des cuspides de la valve mitrale, autre
35.94 ↔	Création de conduit entre oreillette et artère pulmonaire	35.C2.11 ↔	Reconstruction des cuspides de la valve mitrale, avec sternotomie totale comme voie d'abord
35.95 ↔	Révision d'opération corrective du cœur	35.C2.12 ↔	Reconstruction des cuspides de la valve mitrale, avec thoracotomie mini-invasive (sternotomie partielle supérieure, thoracotomie latérale) comme voie d'abord
35.98.11 ↔	Fermeture transluminale percutanée de communication interauriculaire, avec 1 dispositif de fermeture	35.C2.13 ↔	Reconstruction des cuspides de la valve mitrale, par voie endovasculaire
35.98.12 ↔	Fermeture transluminale percutanée de communication interauriculaire, avec 2 et plus dispositifs de fermeture	35.C3.00 ↔	Reconstruction des cuspides de la valve pulmonaire, SAP
35.98.19 ↔	Fermeture transluminale percutanée de communication interauriculaire, autre		
35.98.30 ↔	Fermeture transluminale percutanée de communication interventriculaire		

35.C3.09 ↔	Reconstruction des cuspides de la valve pulmonaire, autre	35.E1.12 ↔	Valvuloplastie de la valve aortique avec thoracotomie mini-invasive (sternotomie partielle supérieure, thoracotomie latérale) comme voie d'abord
35.C3.11 ↔	Reconstruction des cuspides de la valve pulmonaire, avec sternotomie totale comme voie d'abord	35.E2.11 ↔	Valvuloplastie de la valve mitrale avec sternotomie totale comme voie d'abord
35.C3.12 ↔	Reconstruction des cuspides de la valve pulmonaire, avec thoracotomie mini-invasive (sternotomie partielle supérieure, thoracotomie latérale) comme voie d'abord	35.E2.12 ↔	Valvuloplastie de la valve mitrale avec thoracotomie mini-invasive (sternotomie partielle supérieure, thoracotomie latérale) comme voie d'abord
35.C4.00 ↔	Reconstruction des cuspides de la valve tricuspide, SAP	35.E2.13 ↔	Valvuloplastie de la valve mitrale, par voie endovasculaire, transartérielle
35.C4.09 ↔	Reconstruction des cuspides de la valve tricuspide, autre	35.E2.14 ↔	Valvuloplastie de la valve mitrale, par voie endovasculaire, transveineuse
35.C4.11 ↔	Reconstruction des cuspides de la valve tricuspide, avec sternotomie totale comme voie d'abord	35.E3.11 ↔	Valvuloplastie de la valve pulmonaire avec sternotomie totale comme voie d'abord
35.C4.12 ↔	Reconstruction des cuspides de la valve tricuspide, avec thoracotomie mini-invasive (sternotomie partielle supérieure, thoracotomie latérale) comme voie d'abord	35.E3.12 ↔	Valvuloplastie de la valve pulmonaire avec thoracotomie mini-invasive (sternotomie partielle supérieure, thoracotomie latérale) comme voie d'abord
35.D1.00 ↔	Annuloplastie de la valve aortique, SAP	35.E4.11 ↔	Valvuloplastie de la valve tricuspide avec sternotomie totale comme voie d'abord
35.D1.09 ↔	Annuloplastie de la valve aortique, autre	35.E4.12 ↔	Valvuloplastie de la valve tricuspide avec thoracotomie mini-invasive (sternotomie partielle supérieure, thoracotomie latérale) comme voie d'abord
35.D1.11 ↔	Annuloplastie de la valve aortique avec sternotomie totale comme voie d'abord	35.F1.00 ↔	Remplacement de la valve aortique par une prothèse valvulaire ou par une prothèse vasculaire avec valve, SAP
35.D1.12 ↔	Annuloplastie de la valve aortique avec thoracotomie mini-invasive (sternotomie partielle supérieure, thoracotomie latérale) comme voie d'abord	35.F1.09 ↔	Remplacement de la valve aortique par une prothèse valvulaire ou par une prothèse vasculaire avec valve, autre
35.D1.13 ↔	Annuloplastie de la valve aortique, par voie endovasculaire	35.F1.11 ↔	Remplacement de la valve aortique par allogreffe [homogreffe], avec sternotomie totale comme voie d'abord
35.D1.14 ↔	Annuloplastie de la valve aortique, guidée par cathéter, par voie transapicale	35.F1.12 ↔	Remplacement de la valve aortique par allogreffe [homogreffe], avec thoracotomie mini-invasive (sternotomie partielle supérieure, thoracotomie latérale) comme voie d'abord
35.D2.00 ↔	Annuloplastie de la valve mitrale, SAP	35.F1.21 ↔	Remplacement de la valve aortique par xénoGREFFE (bioprothèse), avec sternotomie totale comme voie d'abord
35.D2.09 ↔	Annuloplastie de la valve mitrale, autre	35.F1.22 ↔	Remplacement de la valve aortique par xénoGREFFE (bioprothèse), avec thoracotomie mini-invasive (sternotomie partielle supérieure, thoracotomie latérale) comme voie d'abord
35.D2.11 ↔	Annuloplastie de la valve mitrale, avec sternotomie totale comme voie d'abord	35.F1.23 ↔	Remplacement de la valve aortique par xénoGREFFE (bioprothèse), par voie endovasculaire
35.D2.12 ↔	Annuloplastie de la valve mitrale, avec thoracotomie mini-invasive (sternotomie partielle supérieure, thoracotomie latérale) comme voie d'abord	35.F1.24 ↔	Remplacement de la valve aortique par xénoGREFFE (bioprothèse), par voie transapicale
35.D2.14 ↔	Annuloplastie de la valve mitrale, guidée par cathéter, par voie transapicale	35.F1.25 ↔	Remplacement de la valve aortique par xénoGREFFE (bioprothèse), par voie transapicale, avec utilisation d'un système d'abord et d'obturation apical percutané
35.D2.21 ↔	Annuloplastie de la valve mitrale, transartérielle	35.F1.26 ↔	Remplacement de la valve aortique par xénoGREFFE (bioprothèse), par voie endovasculaire, transcavale
35.D2.22 ↔	Annuloplastie de la valve mitrale, transveineuse	35.F1.31 ↔	Remplacement de la valve aortique par xénoGREFFE, sans stent, avec sternotomie totale comme voie d'abord
35.D2.23 ↔	Annuloplastie de la valve mitrale, par le sinus coronaire	35.F1.32 ↔	Remplacement de valve aortique par xénoGREFFE, sans stent, avec thoracotomie mini-invasive (sternotomie partielle supérieure, thoracotomie latérale) comme voie d'abord
35.D3.00 ↔	Annuloplastie de la valve pulmonaire, SAP	35.F1.33 ↔	Remplacement de la valve aortique par xénoGREFFE, sans stent, par voie endovasculaire
35.D3.09 ↔	Annuloplastie de la valve pulmonaire, autre	35.F1.34 ↔	Remplacement de la valve aortique par xénoGREFFE, sans stent, par voie transapicale
35.D3.11 ↔	Annuloplastie de la valve pulmonaire, avec sternotomie totale comme voie d'abord	35.F1.35 ↔	Remplacement de la valve aortique par xénoGREFFE, sans stent, par voie transapicale, avec utilisation d'un système d'abord et d'obturation apical percutané
35.D3.12 ↔	Annuloplastie de la valve pulmonaire, avec thoracotomie mini-invasive (sternotomie partielle supérieure, thoracotomie latérale) comme voie d'abord		
35.D3.13 ↔	Annuloplastie de la valve pulmonaire, par voie endovasculaire		
35.D3.14 ↔	Annuloplastie de la valve pulmonaire, guidée par cathéter, par voie transapicale		
35.D4.00 ↔	Annuloplastie de la valve tricuspide, SAP		
35.D4.09 ↔	Annuloplastie de la valve tricuspide, autre		
35.D4.11 ↔	Annuloplastie de la valve tricuspide, avec sternotomie totale comme voie d'abord		
35.D4.12 ↔	Annuloplastie de la valve tricuspide, avec thoracotomie mini-invasive (sternotomie partielle supérieure, thoracotomie latérale) comme voie d'abord		
35.D4.14 ↔	Annuloplastie de la valve tricuspide, guidée par cathéter, par voie transapicale		
35.D4.21 ↔	Annuloplastie de la valve tricuspide, transartérielle		
35.D4.22 ↔	Annuloplastie de la valve tricuspide, transveineuse		
35.E1.11 ↔	Valvuloplastie de la valve aortique avec sternotomie totale comme voie d'abord		

- 35.F1.41 ↔ Remplacement de la valve aortique par xéno greffe auto-expansible, sans suture, avec sternotomie totale comme voie d'abord
- 35.F1.42 ↔ Remplacement de valve aortique par xéno greffe auto-expansible, sans suture, avec thoracotomie mini-invasive (sternotomie partielle supérieure, thoracotomie latérale) comme voie d'abord
- 35.F1.43 ↔ Remplacement de la valve aortique par xéno greffe auto-expansible, sans suture, par voie endovasculaire
- 35.F1.44 ↔ Remplacement de la valve aortique par xéno greffe auto-expansible, sans suture, par voie transapicale
- 35.F1.45 ↔ Remplacement de la valve aortique par xéno greffe auto-expansible, sans suture, par voie transapicale, avec utilisation d'un système d'abord et d'obturation apical percutané
- 35.F1.51 ↔ Remplacement de la valve aortique par prothèse mécanique, avec sternotomie totale comme voie d'abord
- 35.F1.52 ↔ Remplacement de la valve aortique par prothèse mécanique, avec thoracotomie mini-invasive (sternotomie partielle supérieure, thoracotomie latérale) comme voie d'abord
- 35.F1.61 ↔ Remplacement de la valve aortique par prothèse vasculaire avec valve, biologique, avec sternotomie totale comme voie d'abord
- 35.F1.62 ↔ Remplacement de la valve aortique par prothèse vasculaire avec valve, biologique avec thoracotomie mini-invasive (sternotomie partielle supérieure, thoracotomie latérale) comme voie d'abord
- 35.F1.71 ↔ Remplacement de la valve aortique par prothèse vasculaire avec valve, mécanique, avec sternotomie totale comme voie d'abord
- 35.F1.72 ↔ Remplacement de la valve aortique par prothèse vasculaire avec valve, mécanique, avec thoracotomie mini-invasive (sternotomie partielle supérieure, thoracotomie latérale) comme voie d'abord
- 35.F1.81 ↔ Remplacement de la valve aortique par allogreffe décellularisée [homogreffe], avec sternotomie totale comme voie d'abord
- 35.F1.82 ↔ Remplacement de la valve aortique par allogreffe décellularisée [homogreffe], avec thoracotomie mini-invasive (sternotomie partielle supérieure, thoracotomie latérale) comme voie d'abord
- 35.F1.A2 ↔ Remplacement de la valve aortique par xéno greffe expansible par ballonnet avec sutures de fixation, avec thoracotomie mini-invasive (sternotomie partielle supérieure, thoracotomie latérale) comme voie d'abord
- 35.F1.B2 ↔ Remplacement de la valve aortique par xéno greffe repoussant le calcium, avec thoracotomie mini-invasive (sternotomie partielle supérieure, thoracotomie latérale) comme voie d'abord
- 35.F2.00 ↔ Remplacement de la valve mitrale par prothèse valvulaire, SAP
- 35.F2.09 ↔ Remplacement de la valve mitrale par prothèse valvulaire, autre
- 35.F2.11 ↔ Remplacement de la valve mitrale par allogreffe [homogreffe], avec sternotomie totale comme voie d'abord
- 35.F2.12 ↔ Remplacement de la valve mitrale par allogreffe [homogreffe], avec thoracotomie mini-invasive (sternotomie partielle supérieure, thoracotomie latérale) comme voie d'abord
- 35.F2.21 ↔ Remplacement de la valve mitrale par xéno greffe (bioprothèse), avec sternotomie totale comme voie d'abord
- 35.F2.22 ↔ Remplacement de la valve mitrale par xéno greffe (bioprothèse), avec thoracotomie mini-invasive (sternotomie partielle supérieure, thoracotomie latérale) comme voie d'abord
- 35.F2.23 ↔ Remplacement de la valve mitrale par xéno greffe (bioprothèse), par voie endovasculaire
- 35.F2.24 ↔ Remplacement de la valve mitrale par xéno greffe (bioprothèse), par voie transapicale
- 35.F2.25 ↔ Remplacement de la valve mitrale par xéno greffe (bioprothèse), par voie transapicale, avec utilisation d'un système d'abord et d'obturation apical percutané
- 35.F2.26 ↔ Remplacement de la valve mitrale par xéno greffe (bioprothèse) avec ancrage transapical, par voie transapicale
- 35.F2.31 ↔ Remplacement de la valve mitrale par xéno greffe, sans stent, avec sternotomie totale comme voie d'abord
- 35.F2.32 ↔ Remplacement de la valve mitrale par xéno greffe, sans stent, avec thoracotomie mini-invasive (sternotomie partielle supérieure, thoracotomie latérale) comme voie d'abord
- 35.F2.33 ↔ Remplacement de la valve mitrale par xéno greffe, sans stent, par voie endovasculaire
- 35.F2.34 ↔ Remplacement de la valve mitrale par xéno greffe, sans stent, par voie transapicale
- 35.F2.51 ↔ Remplacement de la valve mitrale par prothèse mécanique, avec sternotomie totale comme voie d'abord
- 35.F2.52 ↔ Remplacement de la valve mitrale par prothèse mécanique, avec thoracotomie mini-invasive (sternotomie partielle supérieure, thoracotomie latérale) comme voie d'abord
- 35.F3.00 ↔ Remplacement de la valve pulmonaire par prothèse valvulaire ou prothèse vasculaire avec valve, SAP
- 35.F3.09 ↔ Remplacement de la valve pulmonaire par prothèse valvulaire ou prothèse vasculaire avec valve, autre
- 35.F3.11 ↔ Remplacement de la valve pulmonaire par allogreffe [homogreffe], avec sternotomie totale comme voie d'abord
- 35.F3.12 ↔ Remplacement de la valve pulmonaire par allogreffe [homogreffe], avec thoracotomie mini-invasive (sternotomie partielle supérieure, thoracotomie latérale) comme voie d'abord
- 35.F3.21 ↔ Remplacement de la valve pulmonaire par xéno greffe (bioprothèse), avec sternotomie totale comme voie d'abord
- 35.F3.22 ↔ Remplacement de la valve pulmonaire par xéno greffe (bioprothèse), avec thoracotomie mini-invasive (sternotomie partielle supérieure, thoracotomie latérale) comme voie d'abord
- 35.F3.23 ↔ Remplacement de la valve pulmonaire par xéno greffe (bioprothèse), par voie endovasculaire
- 35.F3.24 ↔ Remplacement de la valve pulmonaire par xéno greffe (bioprothèse), par voie transapicale
- 35.F3.25 ↔ Remplacement de la valve pulmonaire par xéno greffe (bioprothèse), par voie transapicale, avec utilisation d'un système d'abord et d'obturation apical percutané
- 35.F3.31 ↔ Remplacement de la valve pulmonaire par xéno greffe, sans stent, avec sternotomie totale comme voie d'abord
- 35.F3.32 ↔ Remplacement de la valve pulmonaire par xéno greffe, sans stent, avec thoracotomie mini-invasive (sternotomie partielle supérieure, thoracotomie latérale) comme voie d'abord
- 35.F3.33 ↔ Remplacement de la valve pulmonaire par xéno greffe, sans stent, par voie endovasculaire
- 35.F3.34 ↔ Remplacement de la valve pulmonaire par xéno greffe, sans stent, par voie transapicale
- 35.F3.35 ↔ Remplacement de la valve pulmonaire par xéno greffe, sans stent, par voie transapicale, avec utilisation d'un système d'abord et d'obturation apical percutané

35.F3.51 ↔	Remplacement de la valve pulmonaire par prothèse mécanique, avec sternotomie totale comme voie d'abord	35.G1.12 ↔	Révision d'un remplacement de la valve aortique, avec thoracotomie mini-invasive (sternotomie partielle supérieure, thoracotomie latérale) comme voie d'abord
35.F3.52 ↔	Remplacement de la valve pulmonaire par prothèse mécanique, avec thoracotomie mini-invasive (sternotomie partielle supérieure, thoracotomie latérale) comme voie d'abord	35.G1.13 ↔	Révision d'un remplacement de la valve aortique, par voie endovasculaire
35.F3.61 ↔	Remplacement de la valve pulmonaire par prothèse vasculaire avec valve, biologique, avec sternotomie totale comme voie d'abord	35.G1.14 ↔	Révision d'un remplacement de la valve aortique, par voie transapicale
35.F3.62 ↔	Remplacement de la valve pulmonaire par prothèse vasculaire avec valve, biologique avec thoracotomie mini-invasive (sternotomie partielle supérieure, thoracotomie latérale) comme voie d'abord	35.G2.11 ↔	Révision d'un remplacement de la valve mitrale, avec sternotomie totale comme voie d'abord
35.F3.71 ↔	Remplacement de la valve pulmonaire par prothèse vasculaire avec valve, mécanique, avec sternotomie totale comme voie d'abord	35.G2.12 ↔	Révision d'un remplacement de la valve mitrale, avec thoracotomie mini-invasive (sternotomie partielle supérieure, thoracotomie latérale) comme voie d'abord
35.F3.72 ↔	Remplacement de la valve pulmonaire par prothèse vasculaire avec valve, mécanique, avec thoracotomie mini-invasive (sternotomie partielle supérieure, thoracotomie latérale) comme voie d'abord	35.G2.13 ↔	Révision d'un remplacement de la valve mitrale, par voie endovasculaire
35.F3.81 ↔	Remplacement de la valve pulmonaire par allogreffe décellularisée [homogreffe], avec sternotomie totale comme voie d'abord	35.G2.14 ↔	Révision d'un remplacement de la valve mitrale, par voie transapicale
35.F3.82 ↔	Remplacement de la valve pulmonaire par allogreffe décellularisée [homogreffe], avec thoracotomie mini-invasive (sternotomie partielle supérieure, thoracotomie latérale) comme voie d'abord	35.G3.11 ↔	Révision d'un remplacement de la valve pulmonaire, avec sternotomie totale comme voie d'abord
35.F4.00 ↔	Remplacement de la valve tricuspide par prothèse valvulaire, SAP	35.G3.12 ↔	Révision d'un remplacement de la valve pulmonaire, avec thoracotomie mini-invasive (sternotomie partielle supérieure, thoracotomie latérale) comme voie d'abord
35.F4.09 ↔	Remplacement de la valve tricuspide par prothèse valvulaire, autre	35.G3.13 ↔	Révision d'un remplacement de la valve pulmonaire, par voie endovasculaire
35.F4.11 ↔	Remplacement de la valve tricuspide par allogreffe [homogreffe], avec sternotomie totale comme voie d'abord	35.G3.14 ↔	Révision d'un remplacement de la valve pulmonaire, par voie transapicale
35.F4.12 ↔	Remplacement de la valve tricuspide par allogreffe [homogreffe], avec thoracotomie mini-invasive (sternotomie partielle supérieure, thoracotomie latérale) comme voie d'abord	35.G4.11 ↔	Révision d'un remplacement de la valve tricuspide, avec sternotomie totale comme voie d'abord
35.F4.21 ↔	Remplacement de la valve tricuspide par xénogreffe (bioprothèse), avec sternotomie totale comme voie d'abord	35.G4.12 ↔	Révision d'un remplacement de la valve tricuspide, avec thoracotomie mini-invasive (sternotomie partielle supérieure, thoracotomie latérale) comme voie d'abord
35.F4.22 ↔	Remplacement de la valve tricuspide par xénogreffe (bioprothèse), avec thoracotomie mini-invasive (sternotomie partielle supérieure, thoracotomie latérale) comme voie d'abord	35.G4.13 ↔	Révision d'un remplacement de la valve tricuspide, par voie endovasculaire
35.F4.23 ↔	Remplacement de la valve tricuspide par xénogreffe (bioprothèse), par voie endovasculaire	35.G4.14 ↔	Révision d'un remplacement de la valve tricuspide, par voie transapicale
35.F4.24 ↔	Remplacement de la valve tricuspide par xénogreffe (bioprothèse), par voie transapicale	35.G9 ↔	Révision d'un remplacement de valve cardiaque, autre
35.F4.31 ↔	Remplacement de la valve tricuspide par xénogreffe, sans stent, avec sternotomie totale comme voie d'abord	35.H1.00 ↔	Retrait ainsi qu'implantation d'une nouvelle prothèse valvulaire aortique ou d'une prothèse vasculaire avec valve, SAP
35.F4.32 ↔	Remplacement de la valve tricuspide par xénogreffe, sans stent, avec thoracotomie mini-invasive (sternotomie partielle supérieure, thoracotomie latérale) comme voie d'abord	35.H1.09 ↔	Retrait ainsi qu'implantation d'une nouvelle prothèse valvulaire aortique ou d'une prothèse vasculaire avec valve, autre
35.F4.33 ↔	Remplacement de la valve tricuspide par xénogreffe, sans stent, par voie endovasculaire	35.H1.11 ↔	Retrait d'une prothèse valvulaire aortique ainsi qu'implantation d'une allogreffe [homogreffe], avec sternotomie totale comme voie d'abord
35.F4.34 ↔	Remplacement de la valve tricuspide par xénogreffe, sans stent, par voie transapicale	35.H1.12 ↔	Retrait d'une prothèse valvulaire aortique ainsi qu'implantation d'une allogreffe [homogreffe], avec thoracotomie mini-invasive (sternotomie partielle supérieure, thoracotomie latérale) comme voie d'abord
35.F4.51 ↔	Remplacement de la valve tricuspide par prothèse mécanique, avec sternotomie totale comme voie d'abord	35.H1.21 ↔	Retrait d'une prothèse valvulaire aortique ainsi qu'implantation d'une xénogreffe (bioprothèse), avec sternotomie totale comme voie d'abord
35.F4.52 ↔	Remplacement de la valve tricuspide par prothèse mécanique, avec thoracotomie mini-invasive (sternotomie partielle supérieure, thoracotomie latérale) comme voie d'abord	35.H1.22 ↔	Retrait d'une prothèse valvulaire aortique ainsi qu'implantation d'une xénogreffe (bioprothèse), avec thoracotomie mini-invasive (sternotomie partielle supérieure, thoracotomie latérale) comme voie d'abord
35.G0 ↔	Révision d'un remplacement de la valve, SAP	35.H1.31 ↔	Retrait d'une prothèse valvulaire aortique ainsi qu'implantation d'une xénogreffe, sans stent, avec sternotomie totale comme voie d'abord
35.G1.11 ↔	Révision d'un remplacement de la valve aortique, avec sternotomie totale comme voie d'abord	35.H1.32 ↔	Retrait d'une prothèse valvulaire aortique ainsi qu'implantation d'une xénogreffe, sans stent, avec thoracotomie mini-invasive (sternotomie partielle supérieure, thoracotomie latérale) comme voie d'abord

- 35.H1.41 ↔ Retrait d'une prothèse valvulaire aortique ainsi qu'implantation d'une xénogreffe auto-expandible, sans suture, avec sternotomie totale comme voie d'abord
- 35.H1.42 ↔ Retrait d'une prothèse valvulaire aortique ainsi qu'implantation d'une xénogreffe auto-expandible, sans suture, avec thoracotomie mini-invasive (sternotomie partielle supérieure, thoracotomie latérale) comme voie d'abord
- 35.H1.51 ↔ Retrait d'une prothèse valvulaire aortique ainsi qu'implantation d'une prothèse mécanique, avec sternotomie totale comme voie d'abord
- 35.H1.52 ↔ Retrait d'une prothèse valvulaire aortique ainsi qu'implantation d'une prothèse mécanique, avec thoracotomie mini-invasive (sternotomie partielle supérieure, thoracotomie latérale) comme voie d'abord
- 35.H1.61 ↔ Retrait d'une prothèse valvulaire aortique ainsi qu'implantation d'une prothèse vasculaire avec valve, biologique, avec sternotomie totale comme voie d'abord
- 35.H1.62 ↔ Retrait d'une prothèse valvulaire aortique ainsi qu'implantation d'une prothèse vasculaire avec valve, biologique avec thoracotomie mini-invasive (sternotomie partielle supérieure, thoracotomie latérale) comme voie d'abord
- 35.H1.71 ↔ Retrait d'une prothèse valvulaire aortique ainsi qu'implantation d'une prothèse vasculaire avec valve, mécanique, avec sternotomie totale comme voie d'abord
- 35.H1.72 ↔ Retrait d'une prothèse valvulaire aortique ainsi qu'implantation d'une prothèse vasculaire avec valve, mécanique avec thoracotomie mini-invasive (sternotomie partielle supérieure, thoracotomie latérale) comme voie d'abord
- 35.H1.81 ↔ Retrait d'une prothèse valvulaire aortique ainsi qu'implantation d'une allogreffe décellularisée [homogreffe], avec sternotomie totale comme voie d'abord
- 35.H1.82 ↔ Retrait d'une prothèse valvulaire aortique ainsi qu'implantation d'une allogreffe décellularisée [homogreffe], avec thoracotomie mini-invasive (sternotomie partielle supérieure, thoracotomie latérale) comme voie d'abord
- 35.H1.A2 ↔ Retrait d'une prothèse valvulaire aortique ainsi qu'implantation d'une xénogreffe expansible par ballonnet avec sutures de fixation, avec thoracotomie mini-invasive (sternotomie partielle supérieure, thoracotomie latérale) comme voie d'abord
- 35.H1.B2 ↔ Retrait d'une prothèse valvulaire aortique ainsi qu'implantation d'une xénogreffe repoussant le calcium, avec thoracotomie mini-invasive (sternotomie partielle supérieure, thoracotomie latérale) comme voie d'abord
- 35.H2.00 ↔ Retrait ainsi qu'implantation d'une nouvelle prothèse valvulaire mitrale, SAP
- 35.H2.09 ↔ Retrait ainsi qu'implantation d'une nouvelle prothèse valvulaire mitrale, autre
- 35.H2.11 ↔ Retrait d'une prothèse valvulaire mitrale ainsi qu'implantation d'une allogreffe [homogreffe], avec sternotomie totale comme voie d'abord
- 35.H2.12 ↔ Retrait d'une prothèse valvulaire mitrale ainsi qu'implantation d'une allogreffe [homogreffe], avec thoracotomie mini-invasive (sternotomie partielle supérieure, thoracotomie latérale) comme voie d'abord
- 35.H2.21 ↔ Retrait d'une prothèse valvulaire mitrale ainsi qu'implantation d'une xénogreffe (bioprothèse), avec sternotomie totale comme voie d'abord
- 35.H2.22 ↔ Retrait d'une prothèse valvulaire mitrale ainsi qu'implantation d'une xénogreffe (bioprothèse), avec thoracotomie mini-invasive (sternotomie partielle supérieure, thoracotomie latérale) comme voie d'abord
- 35.H2.23 ↔ Retrait d'une prothèse valvulaire mitrale ainsi qu'implantation d'une xénogreffe (bioprothèse), par voie endovasculaire
- 35.H2.24 ↔ Retrait d'une prothèse valvulaire mitrale ainsi qu'implantation d'une xénogreffe (bioprothèse), par voie transapicale
- 35.H2.25 ↔ Retrait d'une prothèse valvulaire mitrale ainsi qu'implantation d'une xénogreffe (bioprothèse), par voie transapicale, avec utilisation d'un système d'abord et d'obturation apical percutané
- 35.H2.26 ↔ Retrait d'une prothèse valvulaire mitrale ainsi qu'implantation d'une xénogreffe (bioprothèse) avec ancrage transapical, par voie transapicale
- 35.H2.31 ↔ Retrait d'une prothèse valvulaire mitrale ainsi qu'implantation d'une xénogreffe, sans stent, avec sternotomie totale comme voie d'abord
- 35.H2.32 ↔ Retrait d'une prothèse valvulaire mitrale ainsi qu'implantation d'une xénogreffe, sans stent, avec thoracotomie mini-invasive (sternotomie partielle supérieure, thoracotomie latérale) comme voie d'abord
- 35.H2.33 ↔ Retrait d'une prothèse valvulaire mitrale ainsi qu'implantation d'une xénogreffe, sans stent, par voie endovasculaire
- 35.H2.34 ↔ Retrait d'une prothèse valvulaire mitrale ainsi qu'implantation d'une xénogreffe, sans stent, par voie transapicale
- 35.H2.51 ↔ Retrait d'une prothèse valvulaire mitrale ainsi qu'implantation d'une prothèse mécanique, avec sternotomie totale comme voie d'abord
- 35.H2.52 ↔ Retrait d'une prothèse valvulaire mitrale ainsi qu'implantation d'une prothèse mécanique, avec thoracotomie mini-invasive (sternotomie partielle supérieure, thoracotomie latérale) comme voie d'abord
- 35.H3.00 ↔ Retrait ainsi qu'implantation d'une nouvelle prothèse valvulaire pulmonaire ou d'une prothèse vasculaire avec valve, SAP
- 35.H3.09 ↔ Retrait ainsi qu'implantation d'une nouvelle prothèse valvulaire pulmonaire ou d'une prothèse vasculaire avec valve, autre
- 35.H3.11 ↔ Retrait d'une prothèse valvulaire pulmonaire ainsi qu'implantation d'une allogreffe [homogreffe], avec sternotomie totale comme voie d'abord
- 35.H3.12 ↔ Retrait d'une prothèse valvulaire pulmonaire ainsi qu'implantation d'une allogreffe [homogreffe], avec thoracotomie mini-invasive (sternotomie partielle supérieure, thoracotomie latérale) comme voie d'abord
- 35.H3.21 ↔ Retrait d'une prothèse valvulaire pulmonaire ainsi qu'implantation d'une xénogreffe (bioprothèse), avec sternotomie totale comme voie d'abord
- 35.H3.22 ↔ Retrait d'une prothèse valvulaire pulmonaire ainsi qu'implantation d'une xénogreffe (bioprothèse), avec thoracotomie mini-invasive (sternotomie partielle supérieure, thoracotomie latérale) comme voie d'abord
- 35.H3.31 ↔ Retrait d'une prothèse valvulaire pulmonaire ainsi qu'implantation d'une xénogreffe, sans stent, avec sternotomie totale comme voie d'abord
- 35.H3.32 ↔ Retrait d'une prothèse valvulaire pulmonaire ainsi qu'implantation d'une xénogreffe, sans stent, avec thoracotomie mini-invasive (sternotomie partielle supérieure, thoracotomie latérale) comme voie d'abord

- 06
- 35.H3.51 ↔ Retrait d'une prothèse valvulaire pulmonaire ainsi qu'implantation d'une prothèse mécanique, avec sternotomie totale comme voie d'abord
- 35.H3.52 ↔ Retrait d'une prothèse valvulaire pulmonaire ainsi qu'implantation d'une prothèse mécanique, avec thoracotomie mini-invasive (sternotomie partielle supérieure, thoracotomie latérale) comme voie d'abord
- 35.H3.61 ↔ Retrait d'une prothèse valvulaire pulmonaire ainsi qu'implantation d'une prothèse vasculaire avec valve, biologique, avec sternotomie totale comme voie d'abord
- 35.H3.62 ↔ Retrait d'une prothèse valvulaire pulmonaire ainsi qu'implantation d'une prothèse vasculaire avec valve, biologique avec thoracotomie mini-invasive (sternotomie partielle supérieure, thoracotomie latérale) comme voie d'abord
- 35.H3.71 ↔ Retrait d'une prothèse valvulaire pulmonaire ainsi qu'implantation d'une prothèse vasculaire avec valve, mécanique, avec sternotomie totale comme voie d'abord
- 35.H3.72 ↔ Retrait d'une prothèse valvulaire pulmonaire ainsi qu'implantation d'une prothèse vasculaire avec valve, mécanique, avec thoracotomie mini-invasive (sternotomie partielle supérieure, thoracotomie latérale) comme voie d'abord
- 35.H3.81 ↔ Retrait d'une prothèse valvulaire pulmonaire ainsi qu'implantation d'une allogreffe décellularisée [homogreffe], avec sternotomie totale comme voie d'abord
- 35.H3.82 ↔ Retrait d'une prothèse valvulaire pulmonaire ainsi qu'implantation d'une allogreffe décellularisée [homogreffe], avec thoracotomie mini-invasive (sternotomie partielle supérieure, thoracotomie latérale) comme voie d'abord
- 35.H4.00 ↔ Retrait ainsi qu'implantation d'une nouvelle prothèse valvulaire tricuspide, SAP
- 35.H4.09 ↔ Retrait ainsi qu'implantation d'une nouvelle prothèse valvulaire tricuspide, autre
- 35.H4.11 ↔ Retrait d'une prothèse valvulaire tricuspide ainsi qu'implantation d'une allogreffe [homogreffe], avec sternotomie totale comme voie d'abord
- 35.H4.12 ↔ Retrait d'une prothèse valvulaire tricuspide ainsi qu'implantation d'une allogreffe [homogreffe], avec thoracotomie mini-invasive (sternotomie partielle supérieure, thoracotomie latérale) comme voie d'abord
- 35.H4.21 ↔ Retrait d'une prothèse valvulaire tricuspide ainsi qu'implantation d'une xéno greffe (bioprothèse), avec sternotomie totale comme voie d'abord
- 35.H4.22 ↔ Retrait d'une prothèse valvulaire tricuspide ainsi qu'implantation d'une xéno greffe (bioprothèse), avec thoracotomie mini-invasive (sternotomie partielle supérieure, thoracotomie latérale) comme voie d'abord
- 35.H4.23 ↔ Retrait d'une prothèse valvulaire tricuspide ainsi qu'implantation d'une xéno greffe (bioprothèse), par voie endovasculaire
- 35.H4.31 ↔ Retrait d'une prothèse valvulaire tricuspide ainsi qu'implantation d'une xéno greffe, sans stent, avec sternotomie totale comme voie d'abord
- 35.H4.32 ↔ Retrait d'une prothèse valvulaire tricuspide ainsi qu'implantation d'une xéno greffe, sans stent, avec thoracotomie mini-invasive (sternotomie partielle supérieure, thoracotomie latérale) comme voie d'abord
- 35.H4.33 ↔ Retrait d'une prothèse valvulaire tricuspide ainsi qu'implantation d'une xéno greffe, sans stent, par voie endovasculaire
- 35.H4.51 ↔ Retrait d'une prothèse valvulaire tricuspide ainsi qu'implantation consécutive d'une prothèse mécanique, avec sternotomie totale comme voie d'abord
- 35.H4.52 ↔ Retrait d'une prothèse valvulaire tricuspide ainsi qu'implantation d'une prothèse mécanique, avec thoracotomie mini-invasive (sternotomie partielle supérieure, thoracotomie latérale) comme voie d'abord
- 35.I1.11 ↔ Opération de Brock
- 35.I2.11 ↔ Opération selon Ross
- 35.I3.11 ↔ Intervention de Tirone David
- 35.I3.12 ↔ Opération selon Yacoub
- 36.03.00 ↔ Angioplastie d'artère coronaire à thorax ouvert, SAP
- 36.03.09 ↔ Angioplastie d'artère coronaire à thorax ouvert, autre
- 36.03.13 ↔ Endartériectomie d'artère coronaire, par chirurgie ouverte, sur une artère coronaire
- 36.03.14 ↔ Endartériectomie d'artère coronaire, par chirurgie ouverte, sur plusieurs artères coronaires
- 36.03.15 ↔ Endartériectomie d'artère coronaire avec patch, par chirurgie ouverte, sur une artère coronaire
- 36.03.16 ↔ Endartériectomie d'artère coronaire avec patch, par chirurgie ouverte, sur plusieurs artères coronaires
- 36.03.21 ↔ Endartériectomie d'artère coronaire, par chirurgie ouverte, avec implantation de stents sans libération de substance médicamenteuse, dans une artère coronaire
- 36.03.22 ↔ Endartériectomie d'artère coronaire, par chirurgie ouverte, avec implantation de stents sans libération de substance médicamenteuse, dans plusieurs artères coronaires
- 36.03.31 ↔ Endartériectomie d'artère coronaire, par chirurgie ouverte, avec implantation de stents auto-expansibles sans libération de substance médicamenteuse, dans une artère coronaire
- 36.03.32 ↔ Endartériectomie d'artère coronaire, par chirurgie ouverte, avec implantation de stents auto-expansibles sans libération de substance médicamenteuse, dans plusieurs artères coronaires
- 36.03.41 ↔ Endartériectomie d'artère coronaire, par chirurgie ouverte, avec implantation d'un stent de bifurcation, sans libération de substance médicamenteuse
- 36.03.42 ↔ Endartériectomie d'artère coronaire, par chirurgie ouverte, avec implantation de stents couverts sans libération de substance médicamenteuse, dans une artère coronaire
- 36.03.43 ↔ Endartériectomie d'artère coronaire, par chirurgie ouverte, avec implantation de stents couverts sans libération de substance médicamenteuse, dans plusieurs artères coronaires
- 36.03.51 ↔ Endartériectomie d'artère coronaire, par chirurgie ouverte, avec implantation de stents avec libération de substances médicamenteuses, dans une artère coronaire
- 36.03.52 ↔ Endartériectomie d'artère coronaire, par chirurgie ouverte, avec implantation de stents avec libération de substances médicamenteuses, dans plusieurs artères coronaires
- 36.03.61 ↔ Endartériectomie d'artère coronaire, par chirurgie ouverte, avec implantation de stents auto-expansibles avec libération de substances médicamenteuses, dans une artère coronaire
- 36.03.62 ↔ Endartériectomie d'artère coronaire, par chirurgie ouverte, avec implantation de stents auto-expansibles avec libération de substances médicamenteuses, dans plusieurs artères coronaires
- 36.03.71 ↔ Endartériectomie d'artère coronaire, par chirurgie ouverte, avec implantation d'un stent de bifurcation avec libération de substances médicamenteuses

36.03.72 ↔	Endartériectomie d'artère coronaire, par chirurgie ouverte, avec implantation de stents couverts avec libération de substances médicamenteuses, dans une artère coronaire	36.11.99 ↔	Pontage (aorto-)coronaire simple, par technique et par matériel, autre
36.03.73 ↔	Endartériectomie d'artère coronaire, par chirurgie ouverte, avec implantation de stents couverts avec libération de substances médicamenteuses, dans plusieurs artères coronaires	36.12.00 ↔	Double pontage (aorto-)coronaire, par technique et par matériel, SAP
36.03.81 ↔	Endartériectomie d'artère coronaire, par chirurgie ouverte, avec implantation de stents imprégnés dans une artère coronaire	36.12.21 ↔	Double pontage (aorto-)coronaire, chirurgical ouvert (thoracotomie, mini-thoracotomie, sternotomie), avec artère autogène, artère radiale
36.03.82 ↔	Endartériectomie d'artère coronaire, par chirurgie ouverte, avec implantation de stents imprégnés dans plusieurs artères coronaires	36.12.22 ↔	Double pontage (aorto-)coronaire, chirurgical ouvert (thoracotomie, mini-thoracotomie, sternotomie), avec artère autogène, artère mammaire interne (artère thoracique interne)
36.09 ↔	Autre désobstruction des artères coronaires	36.12.23 ↔	Double pontage (aorto-)coronaire, chirurgical ouvert (thoracotomie, mini-thoracotomie, sternotomie), avec artère autogène, greffon libre d'artère mammaire interne [AMI] [artère thoracique interne]
36.10 ↔	Pontage aorto-coronaire pour revascularisation cardiaque, SAP	36.12.24 ↔	Double pontage (aorto-)coronaire, chirurgical ouvert (thoracotomie, mini-thoracotomie, sternotomie), avec artère autogène, artère abdominale
36.11.00 ↔	Pontage (aorto-)coronaire simple, par technique et par matériel, SAP	36.12.25 ↔	Double pontage (aorto-)coronaire, chirurgical ouvert (thoracotomie, mini-thoracotomie, sternotomie), avec artère autogène, autre artère
36.11.21 ↔	Pontage (aorto-)coronaire simple, chirurgical ouvert (thoracotomie, mini-thoracotomie, sternotomie), avec artère autogène, artère radiale	36.12.26 ↔	Double pontage (aorto-)coronaire, chirurgical ouvert (thoracotomie, mini-thoracotomie, sternotomie), avec veine autogène, sans treillis externe de stabilisation
36.11.22 ↔	Pontage (aorto-)coronaire simple, chirurgical ouvert (thoracotomie, mini-thoracotomie, sternotomie), avec artère autogène, artère mammaire interne (artère thoracique interne)	36.12.27 ↔	Double pontage (aorto-)coronaire, chirurgical ouvert (thoracotomie, mini-thoracotomie, sternotomie), avec veine autogène, avec treillis externe de stabilisation
36.11.23 ↔	Pontage (aorto-)coronaire simple, chirurgical ouvert (thoracotomie, mini-thoracotomie, sternotomie), avec artère autogène, greffon libre d'artère mammaire interne [AMI] [artère thoracique interne]	36.12.28 ↔	Double pontage (aorto-)coronaire, chirurgical ouvert (thoracotomie, mini-thoracotomie, sternotomie), avec xéno greffe
36.11.24 ↔	Pontage (aorto-)coronaire simple, chirurgical ouvert (thoracotomie, mini-thoracotomie, sternotomie), avec artère autogène, artère abdominale	36.12.2A ↔	Double pontage (aorto-)coronaire, chirurgical ouvert (thoracotomie, mini-thoracotomie, sternotomie), avec prothèse vasculaire
36.11.25 ↔	Pontage (aorto-)coronaire simple, chirurgical ouvert (thoracotomie, mini-thoracotomie, sternotomie), avec artère autogène, autre artère	36.12.31 ↔	Double pontage (aorto-)coronaire, mini-invasif, avec artère autogène, artère radiale
36.11.26 ↔	Pontage (aorto-)coronaire simple, chirurgical ouvert (thoracotomie, mini-thoracotomie, sternotomie), avec veine autogène, sans treillis externe de stabilisation	36.12.32 ↔	Double pontage (aorto-)coronaire, mini-invasif, avec artère autogène, artère mammaire interne [artère thoracique interne]
36.11.27 ↔	Pontage (aorto-)coronaire simple, chirurgical ouvert (thoracotomie, mini-thoracotomie, sternotomie), avec veine autogène, avec treillis externe de stabilisation	36.12.33 ↔	Double pontage (aorto-)coronaire, mini-invasif, avec artère autogène, greffon libre d'artère mammaire interne [IMA] [artère thoracique interne]
36.11.28 ↔	Pontage (aorto-)coronaire simple, chirurgical ouvert (thoracotomie, mini-thoracotomie, sternotomie), avec xéno greffe	36.12.34 ↔	Double pontage (aorto-)coronaire, mini-invasif, avec artère autogène, artère abdominale
36.11.2A ↔	Pontage (aorto-)coronaire simple, chirurgical ouvert (thoracotomie, mini-thoracotomie, sternotomie), avec prothèse vasculaire	36.12.35 ↔	Double pontage (aorto-)coronaire, mini-invasif, avec artère autogène, autre artère
36.11.31 ↔	Pontage (aorto-)coronaire simple, mini-invasif, avec artère autogène, artère radiale	36.12.36 ↔	Double pontage (aorto-)coronaire, mini-invasif, avec veine autogène, sans treillis externe de stabilisation
36.11.32 ↔	Pontage (aorto-)coronaire simple, mini-invasif, avec artère autogène, artère mammaire interne (artère thoracique interne)	36.12.37 ↔	Double pontage (aorto-)coronaire, mini-invasif, avec veine autogène, avec treillis externe de stabilisation
36.11.33 ↔	Pontage (aorto-)coronaire simple, mini-invasif, avec artère autogène, greffon libre d'artère mammaire interne [IMA] [artère thoracique interne]	36.12.38 ↔	Double pontage (aorto-)coronaire, mini-invasif, avec xéno greffe
36.11.34 ↔	Pontage (aorto-)coronaire simple, mini-invasif, avec artère autogène, artère abdominale	36.12.3A ↔	Double pontage (aorto-)coronaire, mini-invasif, avec prothèse vasculaire
36.11.35 ↔	Pontage (aorto-)coronaire simple, mini-invasif, avec artère autogène, autre artère	36.12.99 ↔	Double pontage (aorto-)coronaire, par technique et par matériel, autre
36.11.36 ↔	Pontage (aorto-)coronaire simple, mini-invasif, avec veine autogène, sans treillis externe de stabilisation	36.13.00 ↔	Triple pontage (aorto-)coronaire, par technique et par matériel, SAP
36.11.37 ↔	Pontage (aorto-)coronaire simple, mini-invasif, avec veine autogène, avec treillis externe de stabilisation	36.13.21 ↔	Triple pontage (aorto-)coronaire, chirurgical ouvert (thoracotomie, mini-thoracotomie, sternotomie), avec artère autogène, artère radiale
36.11.38 ↔	Pontage (aorto-)coronaire simple, mini-invasif, avec xéno greffe	36.13.22 ↔	Triple pontage (aorto-)coronaire, chirurgical ouvert (thoracotomie, mini-thoracotomie, sternotomie), avec artère autogène, artère mammaire interne (artère thoracique interne)
36.11.3A ↔	Pontage (aorto-)coronaire simple, mini-invasif, avec prothèse vasculaire	36.13.23 ↔	Triple pontage (aorto-)coronaire, chirurgical ouvert (thoracotomie, mini-thoracotomie, sternotomie), avec artère autogène, greffon libre d'artère mammaire interne [AMI] [artère thoracique interne]

- 06
- 36.13.24 ↔ Triple pontage (aorto-)coronaire, chirurgical ouvert (thoracotomie, mini-thoracotomie, sternotomie), avec artère autogène, artère abdominale
- 36.13.25 ↔ Triple pontage (aorto-)coronaire, chirurgical ouvert (thoracotomie, mini-thoracotomie, sternotomie), avec artère autogène, autre artère
- 36.13.26 ↔ Triple pontage (aorto-)coronaire, chirurgical ouvert (thoracotomie, mini-thoracotomie, sternotomie), avec veine autogène, sans treillis externe de stabilisation
- 36.13.27 ↔ Triple pontage (aorto-)coronaire, chirurgical ouvert (thoracotomie, mini-thoracotomie, sternotomie), avec veine autogène, avec treillis externe de stabilisation
- 36.13.28 ↔ Triple pontage (aorto-)coronaire, chirurgical ouvert (thoracotomie, mini-thoracotomie, sternotomie), avec xéno greffe
- 36.13.2A ↔ Triple pontage (aorto-)coronaire, chirurgical ouvert (thoracotomie, mini-thoracotomie, sternotomie), avec prothèse vasculaire
- 36.13.31 ↔ Triple pontage (aorto-)coronaire, mini-invasif, avec artère autogène, artère radiale
- 36.13.32 ↔ Triple pontage (aorto-)coronaire, mini-invasif, avec artère autogène, artère mammaire interne [artère thoracique interne]
- 36.13.33 ↔ Triple pontage (aorto-)coronaire, mini-invasif, avec artère autogène, greffon libre d'artère mammaire interne [IMA] [artère thoracique interne]
- 36.13.34 ↔ Triple pontage (aorto-)coronaire, mini-invasif, avec artère autogène, artère abdominale
- 36.13.35 ↔ Triple pontage (aorto-)coronaire, mini-invasif, avec artère autogène, autre artère
- 36.13.36 ↔ Triple pontage (aorto-)coronaire, mini-invasif, avec veine autogène, sans treillis externe de stabilisation
- 36.13.37 ↔ Triple pontage (aorto-)coronaire, mini-invasif, avec veine autogène, avec treillis externe de stabilisation
- 36.13.38 ↔ Triple pontage (aorto-)coronaire, mini-invasif, avec xéno greffe
- 36.13.3A ↔ Triple pontage (aorto-)coronaire, mini-invasif, avec prothèse vasculaire
- 36.13.99 ↔ Triple pontage (aorto-)coronaire, par technique et par matériel, autre
- 36.18.00 ↔ Quadruple pontage (aorto-)coronaire, par technique et par matériel, SAP
- 36.18.11 ↔ Quadruple pontage (aorto-)coronaire, chirurgical ouvert (thoracotomie, mini-thoracotomie, sternotomie), avec artère autogène, artère radiale
- 36.18.12 ↔ Quadruple pontage (aorto-)coronaire, chirurgical ouvert (thoracotomie, mini-thoracotomie, sternotomie), avec artère autogène, artère mammaire interne [artère thoracique interne]
- 36.18.13 ↔ Quadruple pontage (aorto-)coronaire, chirurgical ouvert (thoracotomie, mini-thoracotomie, sternotomie), avec artère autogène, greffon libre d'artère mammaire interne [AMI] [artère thoracique interne]
- 36.18.14 ↔ Quadruple pontage (aorto-)coronaire, chirurgical ouvert (thoracotomie, mini-thoracotomie, sternotomie), avec artère autogène, artère abdominale
- 36.18.15 ↔ Quadruple pontage (aorto-)coronaire, chirurgical ouvert (thoracotomie, mini-thoracotomie, sternotomie), avec artère autogène, autre artère
- 36.18.16 ↔ Quadruple pontage (aorto-)coronaire, chirurgical ouvert (thoracotomie, mini-thoracotomie, sternotomie), avec veine autogène, sans treillis externe de stabilisation
- 36.18.17 ↔ Quadruple pontage (aorto-)coronaire, chirurgical ouvert (thoracotomie, mini-thoracotomie, sternotomie), avec veine autogène, avec treillis externe de stabilisation
- 36.18.18 ↔ Quadruple pontage (aorto-)coronaire, chirurgical ouvert (thoracotomie, mini-thoracotomie, sternotomie), avec xéno greffe
- 36.18.1A ↔ Quadruple pontage (aorto-)coronaire, chirurgical ouvert (thoracotomie, mini-thoracotomie, sternotomie), avec prothèse vasculaire
- 36.18.21 ↔ Quadruple pontage (aorto-)coronaire, mini-invasif, avec artère autogène, artère radiale
- 36.18.22 ↔ Quadruple pontage (aorto-)coronaire, mini-invasif, avec artère autogène, artère mammaire interne [artère thoracique interne]
- 36.18.23 ↔ Quadruple pontage (aorto-)coronaire, mini-invasif, avec artère autogène, greffon libre d'artère mammaire interne [IMA] [artère thoracique interne]
- 36.18.24 ↔ Quadruple pontage (aorto-)coronaire, mini-invasif, avec artère autogène, artère abdominale
- 36.18.25 ↔ Quadruple pontage (aorto-)coronaire, mini-invasif, avec artère autogène, autre artère
- 36.18.26 ↔ Quadruple pontage (aorto-)coronaire, mini-invasif, avec veine autogène, sans treillis externe de stabilisation
- 36.18.27 ↔ Quadruple pontage (aorto-)coronaire, mini-invasif, avec veine autogène, avec treillis externe de stabilisation
- 36.18.28 ↔ Quadruple pontage (aorto-)coronaire, mini-invasif, avec xéno greffe
- 36.18.2A ↔ Quadruple pontage (aorto-)coronaire, mini-invasif, avec prothèse vasculaire
- 36.18.99 ↔ Quadruple pontage (aorto-)coronaire, par technique et par matériel, autre
- 36.19 ↔ Anastomose de pontage pour revascularisation du cœur, autre
- 36.1A.00 ↔ Quintuple pontage (aorto-)coronaire, par technique et par matériel, SAP
- 36.1A.11 ↔ Quintuple pontage (aorto-)coronaire, chirurgical ouvert (thoracotomie, mini-thoracotomie, sternotomie), avec artère autogène, artère radiale
- 36.1A.12 ↔ Quintuple pontage (aorto-)coronaire, chirurgical ouvert (thoracotomie, mini-thoracotomie, sternotomie), avec artère autogène, artère mammaire interne [artère thoracique interne]
- 36.1A.13 ↔ Quintuple pontage (aorto-)coronaire, chirurgical ouvert (thoracotomie, mini-thoracotomie, sternotomie), avec artère autogène, greffon libre d'artère mammaire interne [AMI] [artère thoracique interne]
- 36.1A.14 ↔ Quintuple pontage (aorto-)coronaire, chirurgical ouvert (thoracotomie, mini-thoracotomie, sternotomie), avec artère autogène, artère abdominale
- 36.1A.15 ↔ Quintuple pontage (aorto-)coronaire, chirurgical ouvert (thoracotomie, mini-thoracotomie, sternotomie), avec artère autogène, autre artère
- 36.1A.16 ↔ Quintuple pontage (aorto-)coronaire, chirurgical ouvert (thoracotomie, mini-thoracotomie, sternotomie), avec veine autogène, sans treillis externe de stabilisation
- 36.1A.17 ↔ Quintuple pontage (aorto-)coronaire, chirurgical ouvert (thoracotomie, mini-thoracotomie, sternotomie), avec veine autogène, avec treillis externe de stabilisation
- 36.1A.18 ↔ Quintuple pontage (aorto-)coronaire, chirurgical ouvert (thoracotomie, mini-thoracotomie, sternotomie), avec xéno greffe
- 36.1A.1A ↔ Quintuple pontage (aorto-)coronaire, chirurgical ouvert (thoracotomie, mini-thoracotomie, sternotomie), avec prothèse vasculaire
- 36.1A.21 ↔ Quintuple pontage (aorto-)coronaire, mini-invasif, avec artère autogène, artère radiale

36.1A.22 ↔	Quintuple pontage (aorto-)coronaire, mini-invasif, avec artère autogène, artère mammaire interne [artère thoracique interne]	36.1B.27 ↔	Pontage (aorto-)coronaire sextuple et plus, mini-invasif, avec veine autogène, avec treillis externe de stabilisation
36.1A.23 ↔	Quintuple pontage (aorto-)coronaire, mini-invasif, avec artère autogène, greffon libre d'artère mammaire interne [IMA] [artère thoracique interne]	36.1B.28 ↔	Pontage (aorto-)coronaire sextuple et plus, mini-invasif, avec xénogreffe
36.1A.24 ↔	Quintuple pontage (aorto-)coronaire, mini-invasif, avec artère autogène, artère abdominale	36.1B.2A ↔	Pontage (aorto-)coronaire sextuple et plus, mini-invasif, avec prothèse vasculaire
36.1A.25 ↔	Quintuple pontage (aorto-)coronaire, mini-invasif, avec artère autogène, autre artère	36.1B.99 ↔	Pontage (aorto-)coronaire sextuple et plus, par technique et par matériel, autre
36.1A.26 ↔	Quintuple pontage (aorto-)coronaire, mini-invasif, avec veine autogène, sans treillis externe de stabilisation	36.2 ↔	Revascularisation cardiaque par implant artériel
36.1A.27 ↔	Quintuple pontage (aorto-)coronaire, mini-invasif, avec veine autogène, avec treillis externe de stabilisation	36.32 ↔	Autre revascularisation transmyocardique
36.1A.28 ↔	Quintuple pontage (aorto-)coronaire, mini-invasif, avec xénogreffe	36.33 ↔	Revascularisation transmyocardique endoscopique
36.1A.2A ↔	Quintuple pontage (aorto-)coronaire, mini-invasif, avec prothèse vasculaire	36.39.11 ↔	Révision de pontage coronaire
36.1A.99 ↔	Quintuple pontage (aorto-)coronaire, autre	36.39.13 ↔	Transposition d'artère coronaire
36.1B.00 ↔	Pontage (aorto-)coronaire sextuple et plus, par technique et par matériel, SAP	36.91 ↔	Réparation [cure] d'anévrisme de vaisseau coronaire
36.1B.11 ↔	Pontage (aorto-)coronaire sextuple et plus, chirurgical ouvert (thoracotomie, mini-thoracotomie, sternotomie), avec artère autogène, artère radiale	36.99.20 ↔	Autres opérations lors d'anomalie congénitale de vaisseaux du cœur
36.1B.12 ↔	Pontage (aorto-)coronaire sextuple et plus, chirurgical ouvert (thoracotomie, mini-thoracotomie, sternotomie), avec artère autogène, artère mammaire interne [artère thoracique interne]	36.99.30 ↔	Reconstruction de l'ostium coronaire
36.1B.13 ↔	Pontage (aorto-)coronaire sextuple et plus, chirurgical ouvert (thoracotomie, mini-thoracotomie, sternotomie), avec artère autogène, greffon libre d'artère mammaire interne [AMI] [artère thoracique interne]	36.99.40 ↔	Sympathectomie des artères coronaires
36.1B.14 ↔	Pontage (aorto-)coronaire sextuple et plus, chirurgical ouvert (thoracotomie, mini-thoracotomie, sternotomie), avec artère autogène, artère abdominale	37.11 ↔	Cardiotomie
36.1B.15 ↔	Pontage (aorto-)coronaire sextuple et plus, chirurgical ouvert (thoracotomie, mini-thoracotomie, sternotomie), avec artère autogène, autre artère	37.12.00 ↔	Péricardiectomie, SAP
36.1B.16 ↔	Pontage (aorto-)coronaire sextuple et plus, chirurgical ouvert (thoracotomie, mini-thoracotomie, sternotomie), avec veine autogène, sans treillis externe de stabilisation	37.12.09 ↔	Péricardiectomie, autre
36.1B.17 ↔	Pontage (aorto-)coronaire sextuple et plus, chirurgical ouvert (thoracotomie, mini-thoracotomie, sternotomie), avec veine autogène, avec treillis externe de stabilisation	37.12.11 ↔	Péricardiectomie, par chirurgie ouverte
36.1B.18 ↔	Pontage (aorto-)coronaire sextuple et plus, chirurgical ouvert (thoracotomie, mini-thoracotomie, sternotomie), avec xénogreffe	37.12.12 ↔	Péricardiectomie, par thoracoscopie
36.1B.1A ↔	Pontage (aorto-)coronaire sextuple et plus, chirurgical ouvert (thoracotomie, mini-thoracotomie, sternotomie), avec prothèse vasculaire	37.24.20 ↔	Biopsie ouverte du péricarde
36.1B.21 ↔	Pontage (aorto-)coronaire sextuple et plus, mini-invasif, avec artère autogène, artère radiale	37.25.20 ↔	Biopsie transvasculaire de l'endocarde, du myocarde et de l'endomyocarde
36.1B.22 ↔	Pontage (aorto-)coronaire sextuple et plus, mini-invasif, avec artère autogène, artère mammaire interne [artère thoracique interne]	37.25.30 ↔	Biopsie ouverte du cœur
36.1B.23 ↔	Pontage (aorto-)coronaire sextuple et plus, mini-invasif, avec artère autogène, greffon libre d'artère mammaire interne [IMA] [artère thoracique interne]	37.31.00 ↔	Péricardectomie, SAP
36.1B.24 ↔	Pontage (aorto-)coronaire sextuple et plus, mini-invasif, avec artère autogène, artère abdominale	37.31.10 ↔	Péricardectomie partielle
36.1B.25 ↔	Pontage (aorto-)coronaire sextuple et plus, mini-invasif, avec artère autogène, autre artère	37.31.20 ↔	Péricardectomie totale
36.1B.26 ↔	Pontage (aorto-)coronaire sextuple et plus, mini-invasif, avec veine autogène, sans treillis externe de stabilisation	37.31.30 ↔	Excision d'adhérences du péricarde
		37.31.99 ↔	Péricardectomie, autre
		37.32 ↔	Excision d'anévrisme du cœur
		37.33.00 ↔	Excision ou destruction d'autre lésion ou tissu du cœur, par voie ouverte, SAP
		37.33.10 ↔	Excision ou destruction d'éléments du système de conduction des stimuli, par voie ouverte, SAP
		37.33.11 ↔	Excision ou destruction d'éléments du système de conduction des stimuli, par voie ouverte, techniques d'ablation pour le traitement de tachyarythmie
		37.33.19 ↔	Excision ou destruction d'éléments du système de conduction des stimuli, par voie ouverte, autre
		37.33.20 ↔	Excision d'autre lésion ou tissu du cœur, par voie ouverte
		37.33.30 ↔	Destruction d'autre lésion ou tissu du cœur, par voie ouverte
		37.33.99 ↔	Excision ou destruction d'autre lésion ou tissu du cœur, par voie ouverte, autre
		37.34.10 ↔	Ablation lors de tachyarythmie, SAP
		37.34.11 ↔	Ablation lors de tachyarythmie, ablation par radiofréquence conventionnelle
		37.34.12 ↔	Ablation lors de tachyarythmie, ablation par radiofréquence refroidie
		37.34.13 ↔	Ablation lors de tachyarythmie, ablation par d'autres sources d'énergie
		37.34.15 ↔	Ablation lors de tachyarythmie, cryoablation
		37.34.16 ↔	Ablation lors de tachyarythmie, ablation par radiofréquence multipolaire en décalage de phase
		37.34.19 ↔	Ablation lors de tachyarythmie, autre
		37.34.1C ↔	Ablation lors de tachyarythmie, électroporation irréversible
		37.34.31 ↔	Ablation lors de tachyarythmie, à l'aide de méthodes de cartographie 3D
		37.35 ↔	Ventriculectomie partielle
		37.40 ↔	Réparation du cœur et du péricarde, SAP
		37.41 ↔	Implantation de système d'assistance cardiaque prothétique autour du cœur
		37.42.11 ↔	Suture du péricarde (après lésion traumatique)
		37.42.21 ↔	Suture du myocarde (après lésion traumatique)

- 37.43.11 ↔ Réparation du myocarde avec système d'ancrage myocardique, par chirurgie ouverte
- 37.43.12 ↔ Réparation du myocarde avec système d'ancrage myocardique, intervention hybride
- 37.49 ↔ Réparation du cœur et du péricarde, autre
- 37.51.00 ↔ Transplantation cardiaque, SAP
- 37.51.10 ↔ Transplantation cardiaque
- 37.51.20 ↔ Retransplantation cardiaque durant la même hospitalisation
- 37.51.99 ↔ Transplantation cardiaque, autre
- 37.52 ↔ Implantation de système intégral de remplacement du cœur
- 37.53 ↔ Remplacement ou réparation de l'unité thoracique du système de remplacement du cœur
- 37.54 ↔ Remplacement ou réparation d'autres composantes implantables de système intégral de remplacement du cœur
- 37.6A.11 ↔ Implantation d'un système d'assistance cardiovasculaire, avec pompe, sans fonction d'échange gazeux, extracorporel, ventriculaire gauche, par chirurgie thoracique ouverte (thoracotomie, mini-thoracotomie, sternotomie)
- 37.6A.12 ↔ Implantation d'un système d'assistance cardiovasculaire, avec pompe, sans fonction d'échange gazeux, extracorporel, ventriculaire droit, par chirurgie thoracique ouverte (thoracotomie, mini-thoracotomie, sternotomie)
- 37.6A.21 ↔ Implantation d'un système d'assistance cardiovasculaire, avec pompe, sans fonction d'échange gazeux, extracorporel, biventriculaire, par chirurgie thoracique ouverte (thoracotomie, mini-thoracotomie, sternotomie)
- 37.6A.35 ↔ Implantation d'un système d'assistance cardiovasculaire, avec pompe, sans fonction d'échange gazeux, intracorporel, ventriculaire gauche, kit hospitalier, par chirurgie thoracique ouverte (thoracotomie, mini-thoracotomie, sternotomie)
- 37.6A.37 ↔ Implantation d'un système d'assistance cardiovasculaire, avec pompe, sans fonction d'échange gazeux, intracorporel, ventriculaire droit, kit hospitalier, par chirurgie thoracique ouverte (thoracotomie, mini-thoracotomie, sternotomie)
- 37.6A.3A ↔ Implantation d'un système d'assistance cardiovasculaire, avec pompe, sans fonction d'échange gazeux, intracorporel, biventriculaire, kit hospitalier, par chirurgie thoracique ouverte (thoracotomie, mini-thoracotomie, sternotomie)
- 37.6A.48 ↔ Implantation d'un système d'assistance cardiovasculaire, avec pompe, sans fonction d'échange gazeux, intravasculaire (y compris intracardiaque), ventriculaire droit, par chirurgie thoracique ouverte (thoracotomie, mini-thoracotomie, sternotomie)
- 37.6A.4A ↔ Implantation d'un système d'assistance cardiovasculaire, avec pompe, sans fonction d'échange gazeux, intravasculaire (y compris intracardiaque), ventriculaire gauche, par chirurgie thoracique ouverte (thoracotomie, mini-thoracotomie, sternotomie), avec une capacité potentielle de pompage non précisée
- 37.6A.4B ↔ Implantation d'un système d'assistance cardiovasculaire, avec pompe, sans fonction d'échange gazeux, intravasculaire (y compris intracardiaque), ventriculaire gauche, par chirurgie thoracique ouverte (thoracotomie, mini-thoracotomie, sternotomie), avec une capacité potentielle maximale de pompage de 2,5 l/min
- 37.6A.4C ↔ Implantation d'un système d'assistance cardiovasculaire, avec pompe, sans fonction d'échange gazeux, intravasculaire (y compris intracardiaque), ventriculaire gauche, par chirurgie thoracique ouverte (thoracotomie, mini-thoracotomie, sternotomie), avec une capacité potentielle de pompage de 2,5 l/min à moins de 5,0 l/min
- 37.6A.4D ↔ Implantation d'un système d'assistance cardiovasculaire, avec pompe, sans fonction d'échange gazeux, intravasculaire (y compris intracardiaque), ventriculaire gauche, par chirurgie thoracique ouverte (thoracotomie, mini-thoracotomie, sternotomie), avec une capacité potentielle de pompage d'au moins 5,0 l/min à moins de 5,5 l/min
- 37.6A.4E ↔ Implantation d'un système d'assistance cardiovasculaire, avec pompe, sans fonction d'échange gazeux, intravasculaire (y compris intracardiaque), ventriculaire gauche, par chirurgie thoracique ouverte (thoracotomie, mini-thoracotomie, sternotomie), avec une capacité potentielle de pompage de 5,5 l/min et plus
- 37.6A.4F ↔ Implantation d'un système d'assistance cardiovasculaire, avec pompe, sans fonction d'échange gazeux, intravasculaire (y compris intracardiaque), ventriculaire droit, par chirurgie extra-thoracique ouverte (p.ex. exposition du vaisseau sanguin)
- 37.6A.4G ↔ Implantation d'un système d'assistance cardiovasculaire, avec pompe, sans fonction d'échange gazeux, intravasculaire (y compris intracardiaque), ventriculaire gauche, par chirurgie extra-thoracique ouverte (p.ex. exposition du vaisseau sanguin), avec une capacité potentielle de pompage non précisée
- 37.6A.4H ↔ Implantation d'un système d'assistance cardiovasculaire, avec pompe, sans fonction d'échange gazeux, intravasculaire (y compris intracardiaque), ventriculaire gauche, par chirurgie extra-thoracique ouverte (p.ex. exposition du vaisseau sanguin), avec une capacité potentielle maximale de pompage de 2,5 l/min
- 37.6A.4I ↔ Implantation d'un système d'assistance cardiovasculaire, avec pompe, sans fonction d'échange gazeux, intravasculaire (y compris intracardiaque), ventriculaire gauche, par chirurgie extra-thoracique ouverte (p.ex. exposition du vaisseau sanguin), avec une capacité potentielle de pompage de 2,5 l/min à moins de 5,0 l/min
- 37.6A.4J ↔ Implantation d'un système d'assistance cardiovasculaire, avec pompe, sans fonction d'échange gazeux, intravasculaire (y compris intracardiaque), ventriculaire gauche, par chirurgie extra-thoracique ouverte (p.ex. exposition du vaisseau sanguin), avec une capacité potentielle de pompage d'au moins 5,0 l/min à moins de 5,5 l/min
- 37.6A.4K ↔ Implantation d'un système d'assistance cardiovasculaire, avec pompe, sans fonction d'échange gazeux, intravasculaire (y compris intracardiaque), ventriculaire gauche, par chirurgie extra-thoracique ouverte (p.ex. exposition du vaisseau sanguin), avec une capacité potentielle de pompage de 5,5 l/min et plus
- 37.6A.51 ↔ Implantation d'un système d'assistance cardiovasculaire et pulmonaire, avec pompe, avec élimination de CO₂, extracorporel, veino-veineux, par voie percutanée
- 37.6A.61 ↔ Implantation d'un système d'assistance cardiovasculaire et pulmonaire, avec pompe, avec oxygénateur (y compris élimination de CO₂), extracorporel, veino-veineux, par chirurgie extra-thoracique ouverte (p.ex. exposition de vaisseau sanguin)

- 37.6A.62 ↔ Implantation d'un système d'assistance cardio-vasculaire et pulmonaire, avec pompe, avec oxygénéateur (y compris élimination de CO₂), extracorporel, veino-veineux, par voie percutanée
- 37.6A.71 ↔ Implantation d'un système d'assistance cardio-vasculaire et pulmonaire, avec pompe, avec oxygénéateur (y compris élimination de CO₂), extracorporel, veino-artériel ou veino-veino-artériel, par chirurgie thoracique ouverte (thoracotomie, mini-thoracotomie, sternotomie)
- 37.6A.72 ↔ Implantation d'un système d'assistance cardio-vasculaire et pulmonaire, avec pompe, avec oxygénéateur (y compris élimination de CO₂), extracorporel, veino-artériel ou veino-veino-artériel, par chirurgie extra-thoracique ouverte (p.ex. exposition du vaisseau sanguin)
- 37.6A.73 ↔ Implantation d'un système d'assistance cardio-vasculaire et pulmonaire, avec pompe, avec oxygénéateur (y compris élimination de CO₂), extracorporel, veino-artériel ou veino-veino-artériel, par voie percutanée
- 37.6A.81 ↔ Implantation de ballonnet de contre-pulsation intra-aortique [IABP], chirurgicale ouverte
- 37.6C.11 ↔ Révision sans remplacement d'un système d'assistance cardio-vasculaire, avec pompe, sans fonction d'échange gazeux, extracorporel, ventriculaire gauche, par chirurgie thoracique ouverte (thoracotomie, mini-thoracotomie, sternotomie)
- 37.6C.12 ↔ Révision sans remplacement d'un système d'assistance cardio-vasculaire, avec pompe, sans fonction d'échange gazeux, extracorporel, ventriculaire droit, par chirurgie thoracique ouverte (thoracotomie, mini-thoracotomie, sternotomie)
- 37.6C.21 ↔ Révision sans remplacement d'un système d'assistance cardio-vasculaire, avec pompe, sans fonction d'échange gazeux, extracorporel, biventriculaire, par chirurgie thoracique ouverte (thoracotomie, mini-thoracotomie, sternotomie)
- 37.6C.31 ↔ Révision sans remplacement d'un système d'assistance cardio-vasculaire, avec pompe, sans fonction d'échange gazeux, intracorporel, ventriculaire gauche, par chirurgie thoracique ouverte (thoracotomie, mini-thoracotomie, sternotomie)
- 37.6C.32 ↔ Révision sans remplacement d'un système d'assistance cardio-vasculaire, avec pompe, sans fonction d'échange gazeux, intracorporel, ventriculaire droit, par chirurgie thoracique ouverte (thoracotomie, mini-thoracotomie, sternotomie)
- 37.6C.33 ↔ Révision sans remplacement d'un système d'assistance cardio-vasculaire, avec pompe, sans fonction d'échange gazeux, intracorporel, biventriculaire, par chirurgie thoracique ouverte (thoracotomie, mini-thoracotomie, sternotomie)
- 37.6C.43 ↔ Révision sans remplacement d'un système d'assistance cardio-vasculaire, avec pompe, sans fonction d'échange gazeux, intravasculaire (y compris intracardiaque), ventriculaire gauche, par chirurgie thoracique ouverte (thoracotomie, mini-thoracotomie, sternotomie)
- 37.6C.44 ↔ Révision sans remplacement d'un système d'assistance cardio-vasculaire, avec pompe, sans fonction d'échange gazeux, intravasculaire (y compris intracardiaque), ventriculaire droit, par chirurgie thoracique ouverte (thoracotomie, mini-thoracotomie, sternotomie)
- 37.6C.45 ↔ Révision sans remplacement d'un système d'assistance cardio-vasculaire, avec pompe, sans fonction d'échange gazeux, intravasculaire (y compris intracardiaque), ventriculaire gauche, par chirurgie extra-thoracique ouverte (p.ex. exposition du vaisseau sanguin)
- 37.6C.46 ↔ Révision sans remplacement d'un système d'assistance cardio-vasculaire, avec pompe, sans fonction d'échange gazeux, intravasculaire (y compris intracardiaque), ventriculaire droit, par chirurgie extra-thoracique ouverte (p.ex. exposition du vaisseau sanguin)
- 37.6C.61 ↔ Révision sans remplacement d'un système d'assistance cardio-vasculaire et pulmonaire, avec pompe, avec oxygénéateur (y compris élimination de CO₂), extracorporel, veino-veineux, par chirurgie extra-thoracique ouverte (p.ex. exposition du vaisseau sanguin)
- 37.6C.71 ↔ Révision sans remplacement d'un système d'assistance cardio-vasculaire et pulmonaire, avec pompe, avec oxygénéateur (y compris élimination de CO₂), extracorporel, veino-artériel ou veino-veino-artériel, par chirurgie thoracique ouverte (thoracotomie, mini-thoracotomie, sternotomie)
- 37.6C.72 ↔ Révision sans remplacement d'un système d'assistance cardio-vasculaire et pulmonaire, avec pompe, avec oxygénéateur (y compris élimination de CO₂), extracorporel, veino-artériel ou veino-veino-artériel, par chirurgie extra-thoracique ouverte (p.ex. exposition du vaisseau sanguin)
- 37.6C.A1 ↔ Révision sans remplacement d'un système d'assistance cardio-vasculaire et pulmonaire, sans pompe, avec élimination de CO₂, extracorporel, artério-veineux, par chirurgie extra-thoracique ouverte (p.ex. exposition de vaisseau sanguin)
- 37.75.09 ↔ Révision sans remplacement d'électrode cardiaque, autre
- 37.75.31 ↔ Révision sans remplacement d'électrode transveineuse ventriculaire
- 37.75.32 ↔ Révision sans remplacement d'électrode transveineuse auriculaire ainsi que ventriculaire
- 37.75.33 ↔ Révision sans remplacement d'électrode transveineuse auriculaire
- 37.75.34 ↔ Révision sans remplacement d'électrode transveineuse dans le ventricule gauche par le sinus coronaire
- 37.75.41 ↔ Révision sans remplacement d'électrode épicaudique
- 37.75.51 ↔ Révision sans remplacement d'électrode de choc transveineuse
- 37.75.52 ↔ Révision sans remplacement d'électrode de choc sous-cutanée
- 37.7A.00 ↔ Implantation d'électrode dans le cœur, SAP
- 37.7A.09 ↔ Implantation d'électrode dans le cœur, autre
- 37.7A.11 ↔ Implantation d'électrode transveineuse ventriculaire
- 37.7A.12 ↔ Implantation d'électrode transveineuse ventriculaire avec capteur auriculaire
- 37.7A.13 ↔ Implantation d'électrode transveineuse auriculaire
- 37.7A.14 ↔ Implantation d'électrode transveineuse dans le ventricule gauche par le sinus coronaire
- 37.7A.21 ↔ Implantation d'électrode dans l'épicarde, par thoracotomie et sternotomie, chirurgicale ouverte
- 37.7A.22 ↔ Implantation d'électrode dans l'épicarde, par voie sous-xyphoïdienne, chirurgicale ouverte
- 37.7A.23 ↔ Implantation d'électrode dans l'épicarde, thoracoscopique
- 37.7A.31 ↔ Implantation d'électrode transveineuse de choc
- 37.7A.32 ↔ Implantation d'électrode sous-cutanée de choc
- 37.7A.33 ↔ Implantation d'électrode sous-cutanée de choc pour utilisation avec un système de défibrillation sous-cutané
- 37.7A.51 ↔ Implantation d'un capteur de pression dans le cœur

37.8A.00 ↔	Implantation de pacemaker permanent, SAP	37.9A.11 ↔	Implantation ou remplacement d'un système de modulation du myocarde [CCM]
37.8A.09 ↔	Implantation de pacemaker permanent, autre	37.9A.12 ↔	Enlèvement ou révision d'un système de modulation du myocarde [CCM]
37.8A.11 ↔	Implantation de pacemaker à chambre unique	37.9A.99 ↔	Implantation d'un système de stimulation du myocarde, autre
37.8A.21 ↔	Implantation de pacemaker à double chambre, sans stimulation antitachycardique	37.9B.11 ↔	Enlèvement d'implants cardiaques, avec sternotomie totale comme voie d'abord
37.8A.22 ↔	Implantation de pacemaker à double chambre, avec stimulation antitachycardique	37.9B.12 ↔	Enlèvement d'implants cardiaques, avec thoracotomie mini-invasive (sternotomie partielle supérieure, thoracotomie latérale) comme voie d'abord
37.8A.31 ↔	Implantation de pacemaker à resynchronisation [CRT-P]	38.01 ↔	Incision de vaisseaux intracrâniens
37.8A.42 ↔	Implantation de pacemaker transveineux sans sonde, stimulation simple-chambre	38.04.10 ↔	Incision de l'aorte ascendante et de la crosse aortique
37.8A.43 ↔	Implantation de pacemaker transveineux sans sonde, stimulation double-chambre	38.04.20 ↔	Incision de l'aorte descendante
37.8A.44 ↔	Implantation de pacemaker transveineux sans sonde, stimulation simple-chambre avec synchronisation AV	38.04.30 ↔	Incision de l'aorte abdominale
37.8B.00 ↔	Enlèvement de pacemaker permanent, SAP	38.05.00 ↔	Incision d'autres vaisseaux thoraciques, SAP
37.8B.09 ↔	Enlèvement de pacemaker permanent, autre	38.05.10 ↔	Incision d'autres artères thoraciques
37.8B.11 ↔	Enlèvement de pacemaker à chambre unique	38.05.20 ↔	Incision de veines thoraciques, SAP
37.8B.21 ↔	Enlèvement de pacemaker à double chambre sans stimulation antitachycardique	38.05.21 ↔	Incision de veines thoraciques profondes
37.8B.22 ↔	Enlèvement de pacemaker à double chambre avec stimulation antitachycardique	38.05.29 ↔	Incision de veines thoraciques, autre
37.8B.31 ↔	Enlèvement de pacemaker à resynchronisation [CRT-P]	38.06.11 ↔	Incision du tronc cœliaque
37.8B.42 ↔	Enlèvement de pacemaker transveineux sans sonde, stimulation simple-chambre	38.07.11 ↔	Incision de la veine cave inférieure
37.8B.43 ↔	Enlèvement de pacemaker transveineux sans sonde, stimulation double-chambre	38.11 ↔	Endartériectomie de vaisseaux intracrâniens
37.8B.44 ↔	Enlèvement de pacemaker transveineux sans sonde, stimulation simple-chambre avec synchronisation AV	38.12 ↔	Endartériectomie d'autres vaisseaux de la tête et du cou
37.8C ↔	Implantation d'enregistreur d'événements	38.13 ↔	Endartériectomie de vaisseaux de membre supérieur
37.8D ↔	Enlèvement d'enregistreur d'événements	38.14.10 ↔	Endartériectomie de l'aorte ascendante et de la crosse aortique
37.8E.00 ↔	Implantation de cardiovertreur ou défibrillateur, SAP	38.14.20 ↔	Endartériectomie de l'aorte descendante
37.8E.09 ↔	Implantation de cardiovertreur ou défibrillateur, autre	38.14.30 ↔	Endartériectomie de l'aorte abdominale
37.8E.11 ↔	Implantation d'un défibrillateur à chambre unique	38.14.40 ↔	Endartériectomie d'aorte artificielle
37.8E.12 ↔	Implantation d'un défibrillateur à double chambre	38.14.99 ↔	Endartériectomie de l'aorte, autre
37.8E.21 ↔	Implantation de défibrillateur à resynchronisation [CRT-D]	38.15.10 ↔	Endartériectomie de l'artère sous-clavière
37.8E.22 ↔	Implantation de défibrillateur à chambre unique avec capteur auriculaire	38.15.20 ↔	Endartériectomie du tronc brachio-céphalique
37.8E.31 ↔	Implantation d'un système sous-cutané de défibrillation	38.15.30 ↔	Endartériectomie de l'artère pulmonaire
37.8F.00 ↔	Enlèvement de cardiovertreur ou défibrillateur, SAP	38.15.40 ↔	Endartériectomie de la veine pulmonaire
37.8F.09 ↔	Enlèvement de cardiovertreur ou défibrillateur, autre	38.15.50 ↔	Endartériectomie d'autres vaisseaux thoraciques artificiels
37.8F.11 ↔	Enlèvement de défibrillateur à chambre unique	38.15.99 ↔	Endartériectomie d'autres vaisseaux thoraciques, autre
37.8F.12 ↔	Enlèvement de défibrillateur à double chambre	38.16.01 ↔	Endartériectomie et endoveinectomie de vaisseaux abdominaux artificiels
37.8F.21 ↔	Enlèvement de défibrillateur à resynchronisation [CRT-D]	38.16.09 ↔	Endartériectomie et endoveinectomie de vaisseaux abdominaux, autre
37.8F.22 ↔	Enlèvement de défibrillateur à chambre unique avec capteur auriculaire	38.16.11 ↔	Endartériectomie du tronc cœliaque
37.8F.31 ↔	Enlèvement d'un système sous-cutané de défibrillation	38.16.12 ↔	Endartériectomie de l'artère gastrique
37.90.09 ↔	Insertion de dispositif dans l'oreillette gauche, autre	38.16.13 ↔	Endartériectomie de l'artère hépatique
37.90.10 ↔	Fermeture percutanée de l'oreillette gauche	38.16.14 ↔	Endartériectomie de l'artère splénique
37.91 ↔	Massage cardiaque à thorax ouvert	38.16.15 ↔	Endartériectomie de l'artère rénale
37.99.00 ↔	Autres opérations du cœur et du péricarde, SAP	38.16.16 ↔	Endartériectomie de l'artère mésentérique
37.99.20 ↔	Opérations d'anomalies congénitales du cœur, SAP	38.16.17 ↔	Endartériectomie de l'artère lombaire
37.99.21 ↔	Réparation d'un ventricule droit à double issue de type Fallot	38.16.18 ↔	Endartériectomie de l'artère iliaque
37.99.22 ↔	Réparation d'autre ventricule droit à double issue	38.16.21 ↔	Endoveinectomie de la veine iliaque
37.99.23 ↔	Opération d'un cœur fonctionnellement/morphologiquement univentriculaire	38.18.01 ↔	Endartériectomie et endoveinectomie de vaisseaux artificiels du membre inférieur
37.99.24 ↔	Réparation d'un cœur triatrial	38.18.09 ↔	Endartériectomie et endoveinectomie de vaisseaux de membre inférieur, autre
37.99.25 ↔	Réparation d'absence de valve pulmonaire	38.18.10 ↔	Endartériectomie de l'artère fémorale (commune) (superficielle)
37.99.29 ↔	Opérations d'anomalies congénitales du cœur, autre	38.18.11 ↔	Endartériectomie de l'artère fémorale profonde
37.99.30 ↔	Ligature d'oreillette	38.18.12 ↔	Endartériectomie de l'artère poplitée
37.99.80 ↔	Réopération du cœur et du péricarde	38.18.21 ↔	Endoveinectomie de la veine fémorale
37.9A.00 ↔	Implantation d'un système de stimulation du myocarde, SAP	38.31 ↔	Réséction de vaisseaux intracrâniens, avec anastomose
		38.32.10 ↔	Réséction d'artères extracrâniennes de la tête et du cou, avec anastomose
		38.32.21 ↔	Réséction de la veine jugulaire, avec anastomose
		38.32.22 ↔	Réséction de veines extracrâniennes superficielles de la tête et du cou, avec anastomose

38.32.99 ↔ Résection d'autres vaisseaux de la tête et du cou, avec anastomose, autre	38.38.12 ↔ Résection de l'artère poplitée, avec anastomose
38.33.00 ↔ Résection de vaisseaux de membre supérieur avec anastomose, SAP	38.38.99 ↔ Résection d'artères de membre inférieur, avec anastomose, autre
38.33.10 ↔ Résection d'artères de membre supérieur avec anastomose, SAP	38.39.00 ↔ Résection de veines de membre inférieur, avec anastomose, SAP
38.33.11 ↔ Résection d'artères du bras avec anastomose	38.39.10 ↔ Résection de veines de membre inférieur avec anastomose, veines profondes
38.33.12 ↔ Résection de l'artère cubitale, avec anastomose	38.39.99 ↔ Résection de veines de membre inférieur, avec anastomose, autre
38.33.13 ↔ Résection d'autres artères de l'avant-bras, avec anastomose	38.41 ↔ Résection de vaisseaux intracrâniens, avec remplacement
38.33.14 ↔ Résection d'artères de la main, avec anastomose	38.42 ↔ Résection d'autres vaisseaux de la tête et du cou, avec remplacement
38.33.20 ↔ Résection de veines de membre supérieur, avec anastomose, SAP	38.43.00 ↔ Résection de vaisseaux de membre supérieur, avec remplacement, SAP
38.33.21 ↔ Résection de la veine axillaire, avec anastomose	38.43.10 ↔ Résection d'artères de membre supérieur, avec remplacement
38.33.22 ↔ Résection d'autres veines profondes de membre supérieur, avec anastomose	38.43.11 ↔ Résection de l'artère axillaire, avec remplacement
38.33.23 ↔ Résection de veines superficielles de membre supérieur, avec anastomose	38.43.20 ↔ Résection de veines de membre supérieur, avec remplacement, SAP
38.33.99 ↔ Résection de vaisseaux de membre supérieur avec anastomose, autre	38.43.21 ↔ Résection de la veine axillaire, avec remplacement
38.34.10 ↔ Résection de l'aorte ascendante et de la crosse aortique, avec anastomose	38.43.28 ↔ Résection d'autres veines profondes de membre supérieur, avec remplacement
38.34.20 ↔ Résection de l'aorte descendante, avec anastomose	38.43.29 ↔ Résection de veines de membre supérieur, avec remplacement, autre
38.34.30 ↔ Résection de l'aorte abdominale, avec anastomose	38.43.99 ↔ Résection de vaisseaux de membre supérieur, avec remplacement, autre
38.34.99 ↔ Résection de l'aorte, avec anastomose, autre	38.44.10 ↔ Résection de l'aorte abdominale, par voie suprarénale, avec remplacement
38.35.00 ↔ Résection de vaisseaux thoraciques, avec anastomose, SAP	38.44.11 ↔ Résection de l'aorte abdominale, par voie infrarénale, avec remplacement
38.35.10 ↔ Résection d'artères thoraciques, avec anastomose, SAP	38.44.12 ↔ Résection de l'aorte abdominale, par voie juxtarénale, avec remplacement
38.35.11 ↔ Résection de l'artère sous-clavière, avec anastomose	38.44.99 ↔ Résection de l'aorte abdominale, avec remplacement, autre
38.35.12 ↔ Résection du tronc brachio-céphalique, avec anastomose	38.45.00 ↔ Résection de vaisseau thoracique, avec remplacement, SAP
38.35.13 ↔ Résection de l'artère pulmonaire, avec anastomose	38.45.12 ↔ Résection de l'aorte thoracique, avec remplacement
38.35.19 ↔ Résection d'artères thoraciques, avec anastomose, autre	38.45.13 ↔ Résection de l'aorte thoraco-abdominale, avec remplacement
38.35.20 ↔ Résection de veines thoraciques, avec anastomose, SAP	38.45.14 ↔ Résection de l'aorte thoracique avec remplacement par prothèse hybride
38.35.21 ↔ Résection de la veine pulmonaire, avec anastomose	38.45.15 ↔ Résection de l'aorte ascendante, avec remplacement
38.35.22 ↔ Résection de la veine sous-clavière, avec anastomose	38.45.16 ↔ Résection de la crosse aortique, avec remplacement
38.35.23 ↔ Résection de la veine cave supérieure, avec anastomose	38.45.17 ↔ Résection de l'aorte ascendante ainsi que de la crosse aortique, avec remplacement
38.35.28 ↔ Résection d'autres veines thoraciques profondes, avec anastomose	38.45.21 ↔ Résection de l'artère pulmonaire, avec remplacement
38.35.29 ↔ Résection de veines thoraciques, avec anastomose, autre	38.45.22 ↔ Résection du tronc brachio-céphalique, avec remplacement
38.35.99 ↔ Résection de vaisseaux thoraciques, avec anastomose, autre	38.45.29 ↔ Résection d'autres artères thoraciques, avec remplacement
38.36.11 ↔ Résection du tronc cœliaque, avec anastomose	38.45.31 ↔ Résection de la veine cave supérieure, avec remplacement
38.36.12 ↔ Résection de l'artère gastrique, avec anastomose	38.45.38 ↔ Résection d'autres veines thoraciques profondes, avec remplacement
38.36.13 ↔ Résection de l'artère hépatique, avec anastomose	38.45.39 ↔ Résection de veines thoraciques, avec remplacement, autre
38.36.14 ↔ Résection de l'artère splénique, avec anastomose	38.45.99 ↔ Résection de vaisseaux thoraciques, avec remplacement, autre
38.36.15 ↔ Résection de l'artère rénale, avec anastomose	38.46 ↔ Résection d'artères abdominales, avec remplacement
38.36.16 ↔ Résection de l'artère mésentérique, avec anastomose	38.47.11 ↔ Résection de la veine cave inférieure, avec remplacement
38.36.17 ↔ Résection de l'artère iliaque, avec anastomose	38.47.12 ↔ Résection de la veine iliaque, avec remplacement
38.36.19 ↔ Résection d'artères viscérales, avec anastomose, autre	38.47.19 ↔ Résection de veines abdominales profondes, avec remplacement, autre
38.36.99 ↔ Résection d'artères abdominales, avec anastomose, autre	38.47.99 ↔ Résection de veines abdominales, avec remplacement, autre
38.37.11 ↔ Résection de la veine cave inférieure, avec anastomose	38.48.10 ↔ Résection de l'artère fémorale (commune) (superficielle), avec remplacement
38.37.12 ↔ Résection de la veine iliaque, avec anastomose	38.48.11 ↔ Résection de l'artère fémorale profonde, avec remplacement
38.37.19 ↔ Résection de veines abdominales profondes, avec anastomose, autre	
38.37.99 ↔ Résection de veines abdominales, avec anastomose, autre	
38.38.10 ↔ Résection de l'artère fémorale (commune) (superficielle), avec anastomose	
38.38.11 ↔ Résection de l'artère fémorale profonde, avec anastomose	

38.48.12 ↔ Résection de l'artère poplitée, avec remplacement	38.87.19 ↔ Autre occlusion chirurgicale de veines abdominales profondes, autre
38.48.13 ↔ Résection d'artères de la jambe, avec remplacement	38.87.99 ↔ Autre occlusion chirurgicale de veines abdominales, autre
38.48.99 ↔ Résection d'artères de membre inférieur, avec remplacement, autre	39.0X.00 ↔ Shunt d'artère systémique à pulmonaire, SAP
38.49.00 ↔ Résection de veines de membre inférieur, avec remplacement, SAP	39.0X.10 ↔ Anastomose entre artère sous-clavière et artère pulmonaire [Blalock-Taussig]
38.49.10 ↔ Résection de veines profondes des membre inférieur, avec remplacement	39.0X.11 ↔ Anastomose entre aorte et artère pulmonaire droite [Waterston-Cooley]
38.49.99 ↔ Résection de veines de membre inférieur, avec remplacement, autre	39.0X.12 ↔ Anastomose entre aorte descendante et artère pulmonaire gauche [Potts-Smith]
38.66.00 ↔ Autre excision d'artères abdominales, SAP	39.0X.13 ↔ Anastomose entre artère pulmonaire gauche et droite
38.66.10 ↔ Autre excision d'artères viscérales, SAP	39.0X.20 ↔ Shunt prothétique d'artère pulmonaire à aorte, central
38.66.11 ↔ Autre excision du tronc coélique	39.0X.21 ↔ Shunt prothétique d'artère pulmonaire à aorte, périphérique
38.66.12 ↔ Autre excision de l'artère gastrique	39.0X.23 ↔ Cerclage [banding] de l'artère pulmonaire
38.66.13 ↔ Autre excision de l'artère hépatique	39.0X.24 ↔ Shunt d'artère systémique à pulmonaire, opération de Damus-Kay-Stansel
38.66.14 ↔ Autre excision de l'artère splénique	39.0X.99 ↔ Shunt d'artère systémique à pulmonaire, autre
38.66.15 ↔ Autre excision de l'artère rénale	39.10 ↔ Shunt veineux intra-abdominal, SAP
38.66.16 ↔ Autre excision de l'artère mésentérique	39.11.00 ↔ Création et révision de shunt portosystémique, TIPSS, SAP
38.66.17 ↔ Autre excision de l'artère lombaire	39.11.11 ↔ Création de shunt portosystémique, recours à l'angioplastie percutanée (à ballonnet)
38.66.18 ↔ Autre excision de l'artère iliaque	39.11.12 ↔ Création de shunt portosystémique, thrombolyse et thrombectomie percutanées
38.66.19 ↔ Autre excision d'artères viscérales, autre	39.11.13 ↔ Création de shunt portosystémique, utilisation d'un stent
38.66.99 ↔ Autre excision d'artères abdominales, autre	39.11.21 ↔ Révision de shunt portosystémique, fermeture percutanée
38.68.00 ↔ Autre excision d'artères de membre inférieur, SAP	39.11.22 ↔ Révision de shunt portosystémique, recours à l'insertion d'un stent
38.68.10 ↔ Autre excision d'artères de la cuisse	39.11.23 ↔ Révision de shunt portosystémique avec thrombectomie et thrombolyse percutanées
38.68.20 ↔ Autre excision d'artères de la jambe et du pied	39.11.24 ↔ Révision de shunt portosystémique avec réduction percutanée du diamètre d'un shunt portosystémique existant
38.68.99 ↔ Autre excision d'artères de membre inférieur, autre	39.11.99 ↔ Création et révision de shunt portosystémique, TIPSS, autre
38.7X.10 ↔ Interruption de la veine cave, par chirurgie ouverte, SAP	39.19 ↔ Shunt veineux intra-abdominal, autre
38.7X.11 ↔ Insertion d'un système de protection anti-embolie dans la veine cave, par chirurgie ouverte	39.21.00 ↔ Anastomose de veine cave à artère pulmonaire, SAP
38.7X.12 ↔ Ablation d'un système de protection anti-embolie de la veine cave, par chirurgie ouverte	39.21.10 ↔ Opération de Glenn sur un cœur fonctionnellement/morphologiquement univentriculaire
38.7X.13 ↔ Ligature ou plicature de la veine cave, par chirurgie ouverte	39.21.99 ↔ Anastomose de veine cave à artère pulmonaire, autre
38.7X.19 ↔ Interruption de la veine cave, par chirurgie ouverte, autre	39.22.11 ↔ Pontage carotido-carotidien
38.84.00 ↔ Autre occlusion chirurgicale de l'aorte, SAP	39.22.12 ↔ Pontage entre artère carotide et artère vertébrale
38.84.09 ↔ Autre occlusion chirurgicale de l'aorte, autre	39.22.13 ↔ Pontage entre artère carotide et artère sous-clavière [pontage carotido-sous-clavier]
38.84.10 ↔ Autre occlusion chirurgicale de l'aorte thoracique	39.22.14 ↔ Pontage entre artère carotide et aorte
38.84.20 ↔ Autre occlusion chirurgicale de l'aorte abdominale	39.22.19 ↔ Pontage de l'artère carotide, autre
38.84.31 ↔ Ligature du canal artériel persistant	39.22.21 ↔ Pontage entre artère sous-clavière et aorte
38.85.11 ↔ Autre occlusion chirurgicale de l'artère sous-clavière	39.22.29 ↔ Pontage de l'artère sous-clavière, autre
38.85.12 ↔ Autre occlusion chirurgicale de l'artère pulmonaire	39.22.99 ↔ Pontage entre aorte, artère sous-clavière et carotide, autre
38.85.13 ↔ Autre occlusion chirurgicale du tronc brachio-céphalique	39.23 ↔ Autre pontage ou shunt vasculaire intrathoracique
38.85.21 ↔ Autre occlusion chirurgicale de la veine cave supérieure	39.24 ↔ Bypass aorto-rénal
38.85.22 ↔ Autre occlusion chirurgicale de la veine pulmonaire	39.25.09 ↔ Pontage vasculaire de l'aorte ou de l'artère iliaque vers d'autres artères de membre inférieur, autre
38.85.23 ↔ Autre occlusion chirurgicale de la veine sous-clavière	39.25.11 ↔ Pontage aorto-iliaque
38.86.00 ↔ Autre occlusion chirurgicale d'artères abdominales, SAP	39.25.12 ↔ Pontage aorto-fémoral
38.86.10 ↔ Autre occlusion chirurgicale d'artères viscérales, SAP	39.25.13 ↔ Pontage aorto-poplité
38.86.11 ↔ Autre occlusion chirurgicale du tronc coélique	39.25.14 ↔ Pontage aorto-crural
38.86.12 ↔ Autre occlusion chirurgicale de l'artère gastrique	39.25.15 ↔ Pontage aorto-ilio-fémoral
38.86.13 ↔ Autre occlusion chirurgicale de l'artère hépatique	39.25.16 ↔ Pontage Aorto-ilio-poplité
38.86.14 ↔ Autre occlusion chirurgicale de l'artère splénique	39.25.21 ↔ Pontage ilio-iliaque
38.86.15 ↔ Autre occlusion chirurgicale de l'artère rénale	39.25.22 ↔ Pontage ilio-fémoral
38.86.16 ↔ Autre occlusion chirurgicale de l'artère mésentérique	39.25.23 ↔ Pontage ilio-poplité
38.86.17 ↔ Autre occlusion chirurgicale de l'artère iliaque	
38.86.19 ↔ Autre occlusion chirurgicale d'artères viscérales, autre	
38.86.99 ↔ Autre occlusion chirurgicale d'artères abdominales, autre	
38.87.00 ↔ Autre occlusion chirurgicale de veines abdominales, SAP	
38.87.10 ↔ Autre occlusion chirurgicale de veines abdominales profondes, SAP	
38.87.11 ↔ Autre occlusion chirurgicale de la veine cave inférieure	
38.87.12 ↔ Autre occlusion chirurgicale des veines iliaques commune et interne	

39.25.24 ↔ Pontage ilio-crural	39.32.19 ↔ Suture de veine de la tête et du cou, autre
39.25.30 ↔ Pontage par le trou obturateur (extra-anatomique)	39.32.30 ↔ Suture de veine thoracique, SAP
39.26.10 ↔ Autre pontage ou shunt vasculaire intra-abdominal, artères viscérales	39.32.31 ↔ Suture de la veine cave supérieure
39.26.11 ↔ Autre pontage ou shunt vasculaire intra-abdominal, aorte	39.32.32 ↔ Suture de la veine brachio-céphalique
39.26.12 ↔ Autre pontage ou shunt vasculaire intra-abdominal, artère rénale	39.32.39 ↔ Suture de veine thoracique, autre
39.26.19 ↔ Autre pontage ou shunt vasculaire intra-abdominal, autres artères viscérales	39.32.40 ↔ Suture de veine abdominale, SAP
39.26.99 ↔ Autre pontage ou shunt vasculaire intra-abdominal, autre	39.32.41 ↔ Suture de la veine cave inférieure
39.28 ↔ Pontage ou shunt vasculaire extra-intracrânien	39.32.42 ↔ Suture des veines iliaques commune et interne
39.29.09 ↔ Autre pontage ou shunt vasculaire (périphérique), autre	39.49.10 ↔ Révision d'anastomose vasculaire
39.29.10 ↔ Pontage ou shunt vasculaire d'artères de membre inférieur, SAP	39.49.30 ↔ Remplacement de conduit cardiaque
39.29.11 ↔ Shunt ou pontage vasculaire fémoro-fémoral	39.51.00 ↔ Clippage d'anévrisme, SAP
39.29.12 ↔ Shunt ou pontage vasculaire fémoro-poplité	39.51.11 ↔ Clippage d'anévrisme intracrânien
39.29.13 ↔ Shunt ou pontage vasculaire fémoro-crural	39.51.99 ↔ Clippage d'anévrisme, autre
39.29.14 ↔ Shunt ou pontage vasculaire fémoro-pédieux	39.52.11 ↔ Autre réparation d'anévrisme de vaisseaux intracrâniens
39.29.15 ↔ Shunt ou pontage vasculaire poplitéo-crural ou poplitéo-pédieux	39.52.19 ↔ Autre réparation d'anévrisme de vaisseaux de la tête et du cou, autre
39.29.16 ↔ Pontage ou shunt vasculaire d'artères de la jambe et du pied	39.52.20 ↔ Autre réparation d'anévrisme de l'aorte, SAP
39.29.19 ↔ Pontage ou shunt vasculaire d'artères de membre inférieur, autre	39.52.21 ↔ Autre réparation chirurgicale ouverte d'anévrisme de l'aorte ascendante, de la crosse aortique et de l'aorte thoracique
39.29.20 ↔ Pontage ou shunt vasculaire d'artères de membre supérieur	39.52.22 ↔ Autre réparation chirurgicale ouverte d'anévrisme de l'aorte abdominale
39.29.30 ↔ Autre pontage ou shunt vasculaire (périphérique), extra-anatomique, SAP	39.52.29 ↔ Autre réparation d'anévrisme de l'aorte, autre
39.29.31 ↔ Shunt ou pontage vasculaire sous-clavio-fémoral	39.53 ↔ Réparation de fistule artério-veineuse
39.29.32 ↔ Shunt ou pontage vasculaire axillo-fémoral	39.54.11 ↔ Opération de réentrée, aorte thoracique, par chirurgie ouverte
39.29.33 ↔ Pontage croisé fémoro-fémoral	39.54.12 ↔ Opération de réentrée, aorte thoracique, par voie endovasculaire
39.29.39 ↔ Autre pontage ou shunt vasculaire (périphérique), extra-anatomique, autre	39.54.21 ↔ Opération de réentrée, aorte abdominale, par chirurgie ouverte
39.29.40 ↔ Shunt ou pontage vasculaire de veines	39.54.22 ↔ Opération de réentrée, aorte abdominale, par voie endovasculaire
39.29.81 ↔ Shunt peropératoire temporaire, artério-artériel	39.55 ↔ Réimplantation de vaisseau rénal aberrant
39.29.82 ↔ Shunt peropératoire temporaire, artério-veineux	39.56.00 ↔ Réparation d'un vaisseau sanguin, avec patch de tissu (plastie), SAP
39.29.89 ↔ Shunt peropératoire temporaire, autre	39.56.11 ↔ Réparation de vaisseaux intracrâniens avec patch de tissu
39.2A ↔ Pontage ou shunt vasculaire intra-intracrânien	39.56.12 ↔ Réparation de la veine jugulaire avec patch de tissu
39.31.10 ↔ Suture d'artère de la tête et du cou, SAP	39.56.19 ↔ Réparation de vaisseaux de la tête et du cou avec patch de tissu, autre
39.31.11 ↔ Suture d'artère intracrânienne	39.56.20 ↔ Réparation de vaisseaux du membre supérieur avec patch de tissu, SAP
39.31.19 ↔ Suture d'artère de la tête et du cou, autre	39.56.21 ↔ Réparation d'artères du membre supérieur avec patch de tissu
39.31.20 ↔ Suture d'artère du bras, SAP	39.56.22 ↔ Réparation de la veine sous-clavière, de la veine axillaire et de la veine brachio-céphalique avec patch de tissu
39.31.21 ↔ Suture de l'artère axillaire	39.56.23 ↔ Réparation d'autres veines profondes du membre supérieur avec patch de tissu
39.31.22 ↔ Suture de l'artère brachiale	39.56.29 ↔ Réparation de vaisseaux du membre supérieur avec patch de tissu, autre
39.31.29 ↔ Suture d'artère du bras, autre	39.56.30 ↔ Réparation de vaisseaux thoraciques avec patch de tissu, SAP
39.31.30 ↔ Suture d'artère de l'avant-bras	39.56.31 ↔ Réparation de l'aorte thoracique avec patch de tissu
39.31.40 ↔ Suture d'artère de la main	39.56.32 ↔ Réparation de la veine pulmonaire avec patch de tissu
39.31.50 ↔ Suture d'artère du membre inférieur	39.56.33 ↔ Réparation de la veine cave supérieure avec patch de tissu
39.31.60 ↔ Suture de l'aorte, SAP	39.56.39 ↔ Réparation de vaisseaux thoraciques avec patch de tissu, autre
39.31.61 ↔ Suture de l'aorte thoracique	39.56.40 ↔ Réparation d'artères abdominales avec patch de tissu, SAP
39.31.62 ↔ Suture de l'aorte abdominale	39.56.41 ↔ Réparation de l'aorte abdominale avec patch de tissu
39.31.69 ↔ Suture de l'aorte, autre	39.56.42 ↔ Réparation du tronc cœliaque avec patch de tissu
39.31.70 ↔ Suture d'autres artères thoraciques, SAP	39.56.43 ↔ Réparation de l'artère gastrique avec patch de tissu
39.31.71 ↔ Suture de l'artère pulmonaire	39.56.44 ↔ Réparation de l'artère hépatique avec patch de tissu
39.31.72 ↔ Suture du tronc brachio-céphalique	39.56.45 ↔ Réparation de l'artère splénique avec patch de tissu
39.31.73 ↔ Suture de l'artère sous-clavière	39.56.46 ↔ Réparation de l'artère rénale avec patch de tissu
39.31.79 ↔ Suture d'artères thoraciques, autre	39.56.47 ↔ Réparation de l'artère mésentérique avec patch de tissu
39.31.80 ↔ Suture d'artères abdominales, SAP	
39.31.81 ↔ Suture du tronc cœliaque	
39.31.82 ↔ Suture de l'artère gastrique	
39.31.83 ↔ Suture de l'artère hépatique	
39.31.84 ↔ Suture de l'artère splénique	
39.31.85 ↔ Suture de l'artère rénale	
39.31.86 ↔ Suture de l'artère mésentérique	
39.31.87 ↔ Suture de l'artère lombaire	
39.31.88 ↔ Suture de l'artère iliaque	
39.31.89 ↔ Suture d'artères abdominales, autre	
39.32.11 ↔ Suture de veine intracrânienne	

39.56.48 ↔ Réparation de l'artère iliaque avec patch de tissu	39.57.49 ↔ Réparation d'artères abdominales avec patch synthétique, autre
39.56.49 ↔ Réparation d'artères abdominales avec patch de tissu, autre	39.57.50 ↔ Réparation de veines abdominales avec patch synthétique, SAP
39.56.50 ↔ Réparation de veines abdominales avec patch de tissu, SAP	39.57.51 ↔ Réparation de la veine cave inférieure avec patch synthétique
39.56.51 ↔ Réparation de la veine cave inférieure avec patch de tissu	39.57.52 ↔ Réparation de la veine iliaque avec patch synthétique
39.56.52 ↔ Réparation de la veine iliaque avec patch de tissu	39.57.59 ↔ Réparation de veines abdominales avec patch synthétique, autre
39.56.59 ↔ Réparation de veines abdominales avec patch de tissu, autre	39.57.60 ↔ Réparation de vaisseaux du membre inférieur avec patch synthétique, SAP
39.56.60 ↔ Réparation de vaisseaux du membre inférieur avec patch de tissu, SAP	39.57.61 ↔ Réparation d'artères du membre inférieur avec patch synthétique
39.56.61 ↔ Réparation d'artères du membre inférieur avec patch de tissu	39.57.62 ↔ Réparation de la veine fémorale et de la veine poplitée avec patch synthétique
39.56.62 ↔ Réparation de la veine fémorale et de la veine poplitée avec patch de tissu	39.57.63 ↔ Réparation d'autres veines profondes du membre inférieur avec patch synthétique
39.56.63 ↔ Réparation d'autres veines profondes du membre inférieur avec patch de tissu	39.57.64 ↔ Réparation de veines superficielles de la cuisse avec patch synthétique
39.56.64 ↔ Réparation de veines superficielles de la cuisse avec patch de tissu	39.57.69 ↔ Réparation de vaisseaux du membre inférieur avec patch synthétique, autre
39.56.69 ↔ Réparation de vaisseaux du membre inférieur avec patch de tissu, autre	39.57.99 ↔ Réparation d'un vaisseau sanguin avec patch synthétique (plastie), autre
39.56.99 ↔ Réparation d'un vaisseau sanguin avec patch de tissu (plastie), autre	39.59.31 ↔ Autre réparation de vaisseaux intracrâniens
39.57.00 ↔ Réparation d'un vaisseau sanguin avec patch synthétique (plastie), SAP	39.59.32 ↔ Autre réparation d'artère vertébrale extracrânienne
39.57.11 ↔ Réparation de vaisseaux intracrâniens avec patch synthétique	39.59.33 ↔ Autre réparation d'artères extracrâniennes de la tête et du cou, autre
39.57.12 ↔ Réparation d'artères extracrâniennes de la tête et du cou avec patch synthétique	39.59.34 ↔ Autre réparation de la veine jugulaire
39.57.13 ↔ Réparation de la veine jugulaire avec patch synthétique	39.59.39 ↔ Autre réparation de vaisseaux de la tête et du cou, autre
39.57.19 ↔ Réparation de vaisseaux de la tête et du cou avec patch synthétique, autre	39.59.40 ↔ Autre réparation de vaisseaux de membre supérieur, SAP
39.57.20 ↔ Réparation de vaisseaux du membre supérieur avec patch synthétique, SAP	39.59.41 ↔ Autre réparation d'artères de membre supérieur
39.57.21 ↔ Réparation d'artères du membre supérieur avec patch synthétique	39.59.42 ↔ Autre réparation de la veine sous-clavière, de la veine axillaire et de la veine brachio-céphalique
39.57.22 ↔ Réparation de la veine sous-clavière, de la veine axillaire et de la veine brachio-céphalique avec patch synthétique	39.59.48 ↔ Autre réparation d'autres veines profondes du membre supérieur
39.57.23 ↔ Réparation d'autres veines profondes du membre supérieur avec patch synthétique	39.59.49 ↔ Autre réparation de vaisseaux de membre supérieur, autre
39.57.29 ↔ Réparation de vaisseaux du membre supérieur avec patch synthétique, autre	39.59.50 ↔ Autre réparation de vaisseaux thoraciques, SAP
39.57.30 ↔ Réparation de vaisseaux thoraciques avec patch synthétique, SAP	39.59.51 ↔ Autre réparation de l'aorte thoracique
39.57.31 ↔ Réparation de l'aorte thoracique avec patch synthétique	39.59.52 ↔ Autre réparation de l'artère pulmonaire
39.57.32 ↔ Réparation de la veine pulmonaire avec patch synthétique	39.59.53 ↔ Autre réparation d'artères thoraciques, autre
39.57.33 ↔ Réparation de la veine cave supérieure avec patch synthétique	39.59.54 ↔ Autre réparation de la veine pulmonaire
39.57.39 ↔ Réparation de vaisseaux thoraciques avec patch synthétique, autre	39.59.55 ↔ Autre réparation de la veine cave supérieure
39.57.40 ↔ Réparation d'artères abdominales avec patch synthétique, SAP	39.59.59 ↔ Autre réparation de vaisseaux thoraciques, autre
39.57.41 ↔ Réparation de l'aorte abdominale avec patch synthétique	39.59.60 ↔ Autre réparation d'artères abdominales, SAP
39.57.42 ↔ Réparation du tronc coeliaque avec patch synthétique	39.59.61 ↔ Autre réparation de l'aorte abdominale
39.57.43 ↔ Réparation de l'artère gastrique avec patch synthétique	39.59.62 ↔ Autre réparation du tronc coeliaque
39.57.44 ↔ Réparation de l'artère hépatique avec patch synthétique	39.59.63 ↔ Autre réparation de l'artère gastrique
39.57.45 ↔ Réparation de l'artère splénique avec patch synthétique	39.59.64 ↔ Autre réparation de l'artère hépatique
39.57.46 ↔ Réparation de l'artère rénale avec patch synthétique	39.59.65 ↔ Autre réparation de l'artère splénique
39.57.47 ↔ Réparation de l'artère mésentérique avec patch synthétique	39.59.66 ↔ Autre réparation de l'artère rénale
39.57.48 ↔ Réparation de l'artère iliaque avec patch synthétique	39.59.67 ↔ Autre réparation de l'artère mésentérique
	39.59.68 ↔ Autre réparation de l'artère iliaque
	39.59.69 ↔ Autre réparation d'artères abdominales, autre
	39.59.70 ↔ Autre réparation de veines abdominales, SAP
	39.59.71 ↔ Autre réparation de la veine cave inférieure
	39.59.72 ↔ Autre réparation de la veine iliaque
	39.59.79 ↔ Autre réparation de veines abdominales, autre
	39.59.80 ↔ Autre réparation de vaisseaux de membre inférieur, SAP
	39.59.81 ↔ Autre réparation d'artères de membre inférieur
	39.59.82 ↔ Autre réparation de la veine fémorale
	39.59.83 ↔ Autre réparation de la veine poplitée
	39.59.88 ↔ Autre réparation d'autres veines profondes du membre inférieur
	39.59.90 ↔ Autre réparation de vaisseau, plastie de valves veineuses
	39.61.00 ↔ Circulation extracorporelle [CEC], SAP

39.61.10 ↔	Circulation extracorporelle conventionnelle [CEC] sous normothermie (plus de 35°C)	39.72.26 ↔	Embolisation sélective de vaisseaux extracrâniens de la tête et du cou avec coils
39.61.11 ↔	Circulation extracorporelle conventionnelle [CEC] sous hypothermie légère (32 à 35°C)	39.72.27 ↔	Embolisation sélective de vaisseaux extracrâniens de la tête et du cou avec particules
39.61.12 ↔	Circulation extracorporelle conventionnelle [CEC] sous hypothermie modérée (26 à moins de 32°C)	39.72.28 ↔	Embolisation sélective de vaisseaux extracrâniens de la tête et du cou avec liquides embolisants
39.61.13 ↔	Circulation extracorporelle conventionnelle [CEC] sous forte hypothermie (20 à moins de 26°C)	39.72.29 ↔	Embolisation sélective de vaisseaux extracrâniens de la tête et du cou, autre
39.61.14 ↔	Circulation extracorporelle conventionnelle [CEC] sous hypothermie profonde (moins de 20°C)	39.72.2A ↔	Embolisation sélective de vaisseaux extracrâniens de la tête et du cou avec ballonnets (détachables) embolisants
39.61.15 ↔	Circulation extracorporelle conventionnelle [CEC] sous hypothermie de température inconnue	39.72.2B ↔	Embolisation sélective de vaisseaux extracrâniens de la tête et du cou par filtres [parapluie]
39.61.21 ↔	Circulation extracorporelle minimalisée sous normothermie (plus de 35°C)	39.73.00 ↔	Implantation endovasculaire d'une endoprothèse [stent graft] dans l'aorte ascendante, la crosse aortique, l'aorte thoracique et thoraco-abdominale, SAP
39.61.22 ↔	Circulation extracorporelle minimalisée sous hypothermie légère (32 à 35°C)	39.73.09 ↔	Implantation endovasculaire d'une endoprothèse [stent graft] dans l'aorte ascendante, la crosse aortique, l'aorte thoracique et thoraco-abdominale, autre
39.61.23 ↔	Circulation extracorporelle minimalisée sous hypothermie modérée (26 à moins de 32°C)	39.73.31 ↔	Implantation endovasculaire d'endoprothèses [stents grafts] dans l'aorte thoracique, sans ouverture
39.61.24 ↔	Circulation extracorporelle minimalisée sous forte hypothermie (20 à moins de 26°C)	39.73.32 ↔	Implantation endovasculaire d'endoprothèses [stents grafts] dans l'aorte thoracique, avec 1 ouverture
39.61.25 ↔	Circulation extracorporelle minimalisée sous hypothermie profonde (moins de 20°C)	39.73.33 ↔	Implantation endovasculaire d'endoprothèses [stents grafts] dans l'aorte thoracique, avec 2 ouvertures
39.61.26 ↔	Circulation extracorporelle minimalisée sous hypothermie de température inconnue	39.73.34 ↔	Implantation endovasculaire d'endoprothèses [stents grafts] dans l'aorte thoracique, avec 3 ouvertures
39.61.99 ↔	Circulation extracorporelle (CEC), autre	39.73.35 ↔	Implantation endovasculaire d'endoprothèses [stents grafts] dans l'aorte thoracique, avec 4 ouvertures et plus
39.66 ↔	Shunt cardio-pulmonaire percutané	39.73.36 ↔	Implantation endovasculaire d'endoprothèses [stents grafts] dans l'aorte thoracique, avec réparation d'une branche vasculaire par technique de greffe parallèle
39.71.00 ↔	Implantation endovasculaire d'une endoprothèse [stent graft] dans l'aorte abdominale, SAP	39.73.37 ↔	Implantation endovasculaire d'endoprothèses [stents grafts] dans l'aorte thoracique, avec 2 branches vasculaires et plus par technique de greffe parallèle
39.71.09 ↔	Implantation endovasculaire d'une endoprothèse [stent graft] dans l'aorte abdominale, autre	39.73.41 ↔	Implantation endovasculaire d'endoprothèses [stents grafts] dans l'aorte thoraco-abdominale, sans ouverture
39.71.21 ↔	Implantation endovasculaire d'endoprothèses [stents grafts] dans l'aorte abdominale, sans ouverture	39.73.42 ↔	Implantation endovasculaire d'endoprothèses [stents grafts] dans l'aorte thoraco-abdominale, avec 1 ouverture
39.71.22 ↔	Implantation endovasculaire d'endoprothèses [stents grafts] dans l'aorte abdominale, avec 1 ouverture	39.73.43 ↔	Implantation endovasculaire d'endoprothèses [stents grafts] dans l'aorte thoraco-abdominale, avec 2 ouvertures
39.71.23 ↔	Implantation endovasculaire d'endoprothèses [stents grafts] dans l'aorte abdominale, avec 2 ouvertures	39.73.44 ↔	Implantation endovasculaire d'endoprothèses [stents grafts] dans l'aorte thoraco-abdominale, avec 3 ouvertures
39.71.24 ↔	Implantation endovasculaire d'endoprothèses [stents grafts] dans l'aorte abdominale, avec 3 ouvertures	39.73.45 ↔	Implantation endovasculaire d'endoprothèses [stents grafts] dans l'aorte thoraco-abdominale, avec 4 ouvertures et plus
39.71.25 ↔	Implantation endovasculaire d'endoprothèses [stents grafts] dans l'aorte abdominale, avec 4 ouvertures et plus	39.73.46 ↔	Implantation endovasculaire d'endoprothèses [stents grafts] dans l'aorte thoraco-abdominale, avec réparation d'une branche vasculaire par technique de greffe parallèle
39.71.31 ↔	Implantation endovasculaire d'endoprothèses [stents grafts] dans l'aorte abdominale, avec réparation d'une branche vasculaire par technique de greffe parallèle	39.73.47 ↔	Implantation endovasculaire d'endoprothèses [stents grafts] dans l'aorte thoraco-abdominale, avec réparation de 2 branches vasculaires et plus par technique de greffe parallèle
39.71.32 ↔	Implantation endovasculaire d'endoprothèses [stents grafts] dans l'aorte abdominale, avec réparation de deux branches vasculaires ou plus par technique de greffe parallèle	39.73.51 ↔	Implantation endovasculaire d'endoprothèses [stents grafts] dans l'aorte ascendante et la crosse aortique, sans ouverture
39.72.09 ↔	Réparation ou occlusion endovasculaire des vaisseaux de la tête et du cou, autre	39.73.52 ↔	Implantation endovasculaire d'endoprothèses [stents grafts] dans l'aorte ascendante et la crosse aortique, avec 1 ouverture
39.72.14 ↔	Embolisation sélective de vaisseaux intracrâniens, avec matériel embolisant adhésif	39.73.53 ↔	Implantation endovasculaire d'endoprothèses [stents grafts] dans l'aorte ascendante et la crosse aortique, avec 2 ouvertures
39.72.15 ↔	Embolisation sélective de vaisseaux intracrâniens par plugs		
39.72.16 ↔	Embolisation sélective de vaisseaux intracrâniens avec coils		
39.72.17 ↔	Embolisation sélective de vaisseaux intracrâniens avec particules		
39.72.18 ↔	Embolisation sélective de vaisseaux intracrâniens avec liquides embolisants		
39.72.19 ↔	Embolisation sélective de vaisseaux intracrâniens, autre		
39.72.1A ↔	Embolisation sélective de vaisseaux intracrâniens par ballonnets (détachables) embolisants		
39.72.1B ↔	Embolisation sélective de vaisseaux intracrâniens par filtres [parapluie]		
39.72.24 ↔	Embolisation sélective de vaisseaux extracrâniens de la tête et du cou, avec matériel embolisant adhésif		
39.72.25 ↔	Embolisation sélective de vaisseaux extracrâniens de la tête et du cou par plugs		

39.73.54 ↔	Implantation endovasculaire d'endoprothèses [stents grafts] dans l'aorte ascendante et la crosse aortique, avec 3 ouvertures et plus	39.79.57 ↔	Embolisation sélective par filtres [parapluie], vaisseaux du membre inférieur
39.73.55 ↔	Implantation endovasculaire d'endoprothèses [stents grafts] dans l'aorte ascendante et la crosse aortique, avec réparation d'une branche vasculaire par technique de greffe parallèle	39.79.58 ↔	Embolisation sélective par filtres [parapluie], vaisseaux rachidiens
39.73.56 ↔	Implantation endovasculaire d'endoprothèses [stents grafts] dans l'aorte ascendante et la crosse aortique, avec réparation de 2 branches vasculaires et plus par technique de greffe parallèle	39.79.59 ↔	Embolisation sélective par filtres [parapluie], autres vaisseaux, autre
39.76.62 ↔	Thrombectomie percutanée de vaisseau(x) extracrânien(s)	39.79.61 ↔	Embolisation sélective par particules, vaisseaux du membre supérieur
39.77.10 ↔	Angioplastie percutanée à ballonnet de vaisseau(x) intracrânien(s)	39.79.62 ↔	Embolisation sélective par particules, aorte
39.77.20 ↔	Bladeangioplastie (système multilames) percutanée de vaisseau(x) intracrânien(s)	39.79.64 ↔	Embolisation sélective par particules, vaisseaux thoraciques
39.77.30 ↔	Angioplastie percutanée au laser de vaisseau(x) intracrânien(s)	39.79.65 ↔	Embolisation sélective par particules, vaisseaux viscéraux
39.77.40 ↔	Athérectomie percutanée de vaisseau(x) intracrânien(s)	39.79.66 ↔	Embolisation sélective par particules, vaisseaux abdominaux et pelviens
39.77.50 ↔	Thrombolyse percutanée sélective de vaisseau(x) intracrânien(s)	39.79.67 ↔	Embolisation sélective par particules, vaisseaux du membre inférieur
39.77.61 ↔	Thrombectomie percutanée à lame rotative de vaisseau(x) intracrânien(s)	39.79.68 ↔	Embolisation sélective par particules, vaisseaux rachidiens
39.77.62 ↔	Thrombectomie percutanée de vaisseau(x) intracrânien(s)	39.79.71 ↔	Fermeture d'artères par cathéter au laser, artères du membre supérieur
39.77.70 ↔	Extraction endovasculaire percutanée de corps étranger de vaisseau(x) intracrânien(s)	39.79.72 ↔	Fermeture d'artères par cathéter au laser, aorte
39.77.80 ↔	Spasmolyse intra-artérielle transluminale percutanée lors de vasospasmes cérébrovasculaires	39.79.74 ↔	Fermeture d'artères par cathéter au laser, vaisseaux thoraciques
39.79.21 ↔	Embolisation ou occlusion par coils, vaisseaux du membre supérieur	39.79.75 ↔	Fermeture d'artères par cathéter au laser, vaisseaux du membre inférieur
39.79.22 ↔	Embolisation ou occlusion par coils, aorte	39.79.76 ↔	Fermeture d'artères par cathéter au laser, vaisseaux viscéraux
39.79.24 ↔	Embolisation ou occlusion par coils, vaisseaux thoraciques	39.79.77 ↔	Fermeture d'artères par cathéter au laser, vaisseaux abdominaux et pelviens
39.79.25 ↔	Embolisation ou occlusion par coils, vaisseaux viscéraux	39.79.79 ↔	Fermeture d'artères par cathéter au laser, autres vaisseaux, autre
39.79.26 ↔	Embolisation ou occlusion par coils, vaisseaux abdominaux et pelviens	39.79.81 ↔	Fermeture d'artères par cathéter à radiofréquence, artères du membre supérieur
39.79.27 ↔	Embolisation ou occlusion par coils, vaisseaux du membre inférieur	39.79.82 ↔	Fermeture d'artères par cathéter à radiofréquence, aorte
39.79.28 ↔	Embolisation ou occlusion par coils, vaisseaux rachidiens	39.79.84 ↔	Fermeture d'artères par cathéter à radiofréquence, vaisseaux thoraciques
39.79.29 ↔	Embolisation ou occlusion par coils, autres vaisseaux, autre	39.79.85 ↔	Fermeture d'artères par cathéter à radiofréquence, vaisseaux du membre inférieur
39.79.41 ↔	Embolisation sélective par ballonnets détachables, vaisseaux du membre supérieur	39.79.86 ↔	Fermeture d'artères par cathéter à radiofréquence, vaisseaux viscéraux
39.79.42 ↔	Embolisation sélective par ballonnets détachables, aorte	39.79.87 ↔	Fermeture d'artères par cathéter à radiofréquence, vaisseaux abdominaux et pelviens
39.79.44 ↔	Embolisation sélective par ballonnets détachables, vaisseaux thoraciques	39.79.89 ↔	Fermeture d'artères par cathéter à radiofréquence, autres vaisseaux, autre
39.79.45 ↔	Embolisation sélective par ballonnets détachables, vaisseaux viscéraux	39.79.91 ↔	Embolisation sélective, vaisseaux membre supérieur, autre
39.79.46 ↔	Embolisation sélective par ballonnets détachables, vaisseaux abdominaux et pelviens	39.79.92 ↔	Embolisation sélective, aorte, autre
39.79.47 ↔	Embolisation sélective par ballonnets détachables, vaisseaux rachidiens	39.79.94 ↔	Embolisation sélective, vaisseaux thoraciques
39.79.48 ↔	Embolisation sélective par ballonnets détachables, vaisseaux du membre inférieur	39.79.95 ↔	Embolisation sélective, vaisseaux viscéraux, autre
39.79.49 ↔	Embolisation sélective par ballonnets détachables, autres vaisseaux, autre	39.79.96 ↔	Embolisation sélective, vaisseaux abdominaux et pelviens, autre
39.79.51 ↔	Embolisation sélective par filtres [parapluie], vaisseaux du membre supérieur	39.79.98 ↔	Embolisation sélective, vaisseaux rachidiens, autre
39.79.52 ↔	Embolisation sélective par filtres [parapluie], aorte	39.79.A1 ↔	Embolisation sélective par plugs, vaisseaux du membre supérieur
39.79.54 ↔	Embolisation sélective par filtres [parapluie], vaisseaux thoraciques	39.79.A2 ↔	Embolisation sélective par plugs, aorte
39.79.55 ↔	Embolisation sélective par filtres [parapluie], vaisseaux viscéraux	39.79.A4 ↔	Embolisation sélective par plugs, vaisseaux thoraciques
39.79.56 ↔	Embolisation sélective par filtres [parapluie], vaisseaux abdominaux et pelviens	39.79.A5 ↔	Embolisation sélective par plugs, vaisseaux viscéraux
		39.79.A6 ↔	Embolisation sélective par plugs, vaisseaux abdominaux et pelviens
		39.79.A7 ↔	Embolisation sélective par plugs, vaisseaux du membre inférieur
		39.79.A8 ↔	Embolisation sélective par plugs, vaisseaux rachidiens
		39.79.A9 ↔	Embolisation sélective par plugs, autres vaisseaux, autre
		39.79.B1 ↔	Embolisation sélective par liquides embolisants, vaisseaux du membre supérieur

39.79.B2 ↔ Embolisation sélective par liquides embolisants, aorte	39.99.32 ↔ Fermeture par cathéter du canal artériel de Botal, avec obturateur d'Amplatz
39.79.B4 ↔ Embolisation sélective par liquides embolisants, vaisseaux thoraciques	39.99.38 ↔ Fermeture par cathéter du canal artériel de Botal, autre
39.79.B5 ↔ Embolisation sélective par liquides embolisants, vaisseaux viscéraux	39.99.39 ↔ Opérations d'autres anomalies vasculaires congénitales
39.79.B6 ↔ Embolisation sélective par liquides embolisants, vaisseaux abdominaux et pelviens	39.A1.21 ↔ Mise en place d'une électrode pour la stimulation directe du système de conduction intracardiaque (His Bundle Pacing)
39.79.B8 ↔ Embolisation sélective par liquides embolisants, vaisseaux rachidiens	39.B1.11 ↔ Implantation transluminale (percutanée) de stents sans libération de substance médicamenteuse, vaisseaux intracrâniens
39.79.C1 ↔ Embolisation sélective avec matériel embolisant adhésif, vaisseaux du membre supérieur	39.B1.L1 ↔ Implantation transluminale (percutanée) de stents sans libération de substance médicamenteuse, vaisseaux rachidiens
39.79.C2 ↔ Embolisation sélective avec matériel embolisant adhésif, aorte	39.B2.11 ↔ Implantation transluminale (percutanée) de stents avec libération de substance médicamenteuse, vaisseaux intracrâniens
39.79.C4 ↔ Embolisation sélective avec matériel embolisant adhésif, vaisseaux thoraciques	39.B2.L1 ↔ Implantation transluminale (percutanée) de stents avec libération de substance médicamenteuse, vaisseaux rachidiens
39.79.C5 ↔ Embolisation sélective avec matériel embolisant adhésif, vaisseaux viscéraux	39.B3.11 ↔ Implantation transluminale (percutanée) de stents couverts sans libération de substance médicamenteuse, vaisseaux intracrâniens
39.79.C6 ↔ Embolisation sélective avec matériel embolisant adhésif, vaisseaux abdominaux et pelviens	39.B3.L1 ↔ Implantation transluminale (percutanée) de stents couverts sans libération de substance médicamenteuse, vaisseaux rachidiens
39.79.C8 ↔ Embolisation sélective avec matériel embolisant adhésif, vaisseaux rachidiens	39.B4.11 ↔ Implantation transluminale (percutanée) de stents couverts avec libération de substance médicamenteuse, vaisseaux intracrâniens
39.7A.09 ↔ Implantation endovasculaire d'une endoprothèse [stent graft] dans d'autres vaisseaux, autre	39.B4.L1 ↔ Implantation transluminale (percutanée) de stents couverts avec libération de substance médicamenteuse, vaisseaux rachidiens
39.7A.11 ↔ Implantation endovasculaire, iliaque, 1 stent graft, sans ouverture	39.B5.11 ↔ Implantation transluminale (percutanée) de stents Cheatham-Platinum non couverts, vaisseaux intracrâniens
39.7A.12 ↔ Implantation endovasculaire, iliaque, 2 stents grafts, sans ouverture	39.B5.L1 ↔ Implantation transluminale (percutanée) de stents Cheatham-Platinum non couverts, vaisseaux rachidiens
39.7A.13 ↔ Implantation endovasculaire, iliaque, 3 stents grafts, sans ouverture	39.B6.11 ↔ Implantation transluminale (percutanée) de stents Cheatham-Platinum couverts, vaisseaux intracrâniens
39.7A.14 ↔ Implantation endovasculaire, iliaque, 4 stents grafts, sans ouverture	39.B6.L1 ↔ Implantation transluminale (percutanée) de stents Cheatham-Platinum couverts, vaisseaux rachidiens
39.7A.15 ↔ Implantation endovasculaire, iliaque, 5 stents grafts, sans ouverture	39.B7.11 ↔ Implantation transluminale (percutanée) de stents à grand lumen non couverts, vaisseaux intracrâniens
39.7A.16 ↔ Implantation endovasculaire, iliaque, 6 stents grafts et plus, sans ouverture	39.B7.L1 ↔ Implantation transluminale (percutanée) de stents à grand lumen non couverts, vaisseaux rachidiens
39.7A.21 ↔ Implantation endovasculaire d'une endoprothèse [stent graft] dans les artères du bassin, iliaque, avec ouverture	39.B8.11 ↔ Implantation transluminale (percutanée) de stents à grand lumen couverts, vaisseaux intracrâniens
39.7A.22 ↔ Implantation endovasculaire d'une endoprothèse [stent graft] dans une artère du bassin, avec réparation d'une branche vasculaire par technique de greffe parallèle	39.B8.L1 ↔ Implantation transluminale (percutanée) de stents à grand lumen couverts, vaisseaux rachidiens
39.7A.31 ↔ Implantation endovasculaire d'une endoprothèse [stent graft] dans la veine cave	39.BE ↔ Implantation transluminale (percutanée) d'un stent auto-expansible de bifurcation, intracrânienne
39.7A.32 ↔ Implantation endovasculaire d'une endoprothèse [stent graft] dans la veine porte	39.BF.11 ↔ Implantation transluminale (percutanée) de micro-stents auto-expansibles, vaisseaux intracrâniens
39.7A.41 ↔ Implantation endovasculaire d'une endoprothèse [stent graft] dans des vaisseaux rénaux	39.BH.11 ↔ Implantation transluminale (percutanée) de stents pour modulation du flux lors d'anévrismes, vaisseaux intracrâniens
39.8X.10 ↔ Exploration du corps carotidien et d'autres corps vasculaires	39.BH.L1 ↔ Implantation transluminale (percutanée) de stents pour modulation du flux lors d'anévrismes, vaisseaux rachidiens
39.8X.11 ↔ Excision du corps carotidien et d'autres corps vasculaires	39.D1.11 ↔ Implantation d'un capteur de pression dans l'artère pulmonaire
39.8X.20 ↔ Implantation ou remplacement de générateur d'impulsions pour activation du baroréflexe	40.3X.11 ↔ Lymphadénectomie régionale, indépendante d'autre intervention, région cervicale
39.99.10 ↔ Aortopexie	40.3X.12 ↔ Lymphadénectomie régionale, indépendante d'autre intervention, région axillaire
39.99.20 ↔ Opérations d'anomalies vasculaires congénitales, SAP	40.3X.13 ↔ Lymphadénectomie régionale, indépendante d'autre intervention, région para-aortique, pelvienne ou iliaque ou pour obturation
39.99.21 ↔ Opérations d'anomalie congénitale de l'isthme aortique (sténose) ou d'interruption de la crosse aortique	
39.99.22 ↔ Opérations d'anomalie congénitale de l'artère ou de la veine pulmonaire ou d'une artère sous-clavière droite rétro-œsophagienne [arteria lusoria]	
39.99.23 ↔ Opérations d'anomalies congénitales de la veine cave	
39.99.24 ↔ Opération et unifocalisation de vaisseaux collatéraux congénitaux	
39.99.31 ↔ Fermeture par cathéter du canal artériel de Botal, avec coil	

40.3X.14 ↔	Lymphadénectomie régionale, indépendante d'autre intervention, région inguinale, chirurgie ouverte	40.71.21 ↔	Transplantation de ganglions lymphatiques avec anastomose microvasculaire
40.3X.15 ↔	Lymphadénectomie régionale, indépendante d'autre intervention, région inguinale, par laparoscopie	40.71.31 ↔	Transplantation de vaisseaux lymphatiques périphériques avec anastomose microvasculaire
40.3X.16 ↔	Lymphadénectomie régionale, indépendante d'autre intervention, région médiastinale et péribronchique	40.79 ↔	Réparation et transplantation de structures lymphatiques, autre
40.3X.19 ↔	Lymphadénectomie régionale, indépendante d'autre intervention, autre	40.9X.20 ↔	Incision de lymphocèle
40.43.11 ↔	Curage sélectif (fonctionnel) des ganglions lymphatiques cervicaux, abord supraomohyoïde (régions I-III)	41.0B.09 ↔	Transplantation de cellules souches hématopoïétiques, autre
40.43.12 ↔	Curage sélectif (fonctionnel) des ganglions lymphatiques cervicaux, abord latéral (régions II-IV)	41.0B.11 ↔	Transplantation de cellules souches hématopoïétiques de moelle osseuse, autologue
40.43.13 ↔	Curage sélectif (fonctionnel) des ganglions lymphatiques cervicaux, abord antérolatéral (régions I-IV)	41.0B.12 ↔	Transplantation de cellules souches hématopoïétiques de moelle osseuse, allogène, donneur apparenté, HLA identique
40.43.14 ↔	Curage sélectif (fonctionnel) des ganglions lymphatiques cervicaux, abord postérolatéral (régions II-V)	41.0B.13 ↔	Transplantation de cellules souches hématopoïétiques de moelle osseuse, allogène, donneur apparenté, non HLA identique
40.43.15 ↔	Curage sélectif (fonctionnel) des ganglions lymphatiques cervicaux, abord central (région VI)	41.0B.14 ↔	Transplantation de cellules souches hématopoïétiques de moelle osseuse, allogène, donneur non apparenté, HLA identique
40.44 ↔	Curage radical des ganglions lymphatiques cervicaux	41.0B.15 ↔	Transplantation de cellules souches hématopoïétiques de moelle osseuse, allogène, donneur non apparenté, non HLA identique
40.45 ↔	Curage radical étendu des ganglions lymphatiques cervicaux	41.0B.21 ↔	Transplantation de cellules souches hématopoïétiques de sang périphérique, autologue
40.49 ↔	Curage des ganglions lymphatiques cervicaux [Neck dissection], autre	41.0B.22 ↔	Transplantation de cellules souches hématopoïétiques de sang périphérique, allogène, donneur apparenté, HLA identique
40.51.10 ↔	Excision radicale des ganglions lymphatiques axillaires, indépendante d'autre intervention	41.0B.23 ↔	Transplantation de cellules souches hématopoïétiques de sang périphérique, allogène, donneur apparenté, non HLA identique
40.51.11 ↔	Excision radicale des ganglions lymphatiques axillaires dans le cadre d'une autre intervention	41.0B.24 ↔	Transplantation de cellules souches hématopoïétiques de sang périphérique, allogène, donneur non apparenté, HLA identique
40.51.99 ↔	Excision radicale des ganglions lymphatiques axillaires, autre	41.0B.25 ↔	Transplantation de cellules souches hématopoïétiques de sang périphérique, allogène, donneur non apparenté, non HLA identique
40.52.10 ↔	Excision radicale des ganglions lymphatiques rétropéritonéaux (para-aortiques, para-caves) et pelviens, indépendante d'autre intervention	41.0B.31 ↔	Transplantation de cellules souches hématopoïétiques de sang du cordon ombilical, autologue
40.52.11 ↔	Excision radicale des ganglions lymphatiques rétropéritonéaux (para-aortiques, para-caves) et pelviens, au cours d'une autre intervention	41.0B.32 ↔	Transplantation de cellules souches hématopoïétiques de sang du cordon ombilical, pour transplantation allogène, donneur apparenté, HLA identique
40.52.99 ↔	Excision radicale des ganglions lymphatiques périaortiques, autre	41.0B.33 ↔	Transplantation de cellules souches hématopoïétiques de sang du cordon ombilical, pour transplantation allogène, donneur apparenté, non HLA identique
40.53.10 ↔	Excision radicale des ganglions lymphatiques iliaques, indépendante d'autre intervention	41.0B.34 ↔	Transplantation de cellules souches hématopoïétiques de sang du cordon ombilical, pour transplantation allogène, donneur non apparenté, HLA identique
40.53.11 ↔	Excision radicale des ganglions lymphatiques iliaques dans le cadre d'une autre intervention	41.0B.35 ↔	Transplantation de cellules souches hématopoïétiques de sang du cordon ombilical, pour transplantation allogène, donneur non apparenté, non HLA identique
40.53.99 ↔	Excision radicale des ganglions lymphatiques iliaques, autre	41.0F.13 ↔	Transplantation de cellules CAR [chimeric antigen receptor]-T
40.54.10 ↔	Excision radicale de ganglions lymphatiques inguinaux en tant qu'intervention autonome	41.0F.14 ↔	Transplantation de TIL [tumor infiltrating lymphocytes]
40.54.11 ↔	Excision radicale des ganglions lymphatiques inguinaux dans le cadre d'une autre intervention	41.2 ↔	Splénotomie
40.54.99 ↔	Excision radicale des ganglions lymphatiques inguinaux, autre	41.33 ↔	Biopsie de la rate, ouverte
40.59.11 ↔	Excision radicale de ganglions médiastinaux, indépendante d'autre intervention	41.41 ↔	Marsupialisation de kyste de la rate
40.59.12 ↔	Excision radicale de ganglions péribronchiques, indépendante d'autre intervention	41.42.00 ↔	Excision ou destruction de lésion ou de tissu de la rate, SAP
40.59.19 ↔	Excision radicale d'autres ganglions lymphatiques, indépendante d'autre intervention, autre	41.42.10 ↔	Excision de lésion ou de tissu de la rate
40.59.21 ↔	Excision radicale de ganglions lymphatiques médiastinaux dans le cadre d'une autre intervention	41.42.20 ↔	Destruction de lésion ou de tissu de la rate
40.59.22 ↔	Excision radicale de ganglions lymphatiques péribronchiques dans le cadre d'une autre intervention	41.42.99 ↔	Excision ou destruction de lésion ou de tissu de la rate, autre
40.59.29 ↔	Excision radicale d'autres ganglions lymphatiques dans le cadre d'une autre intervention, autre	41.43 ↔	Splénectomie partielle
40.59.99 ↔	Excision radicale d'autres ganglions lymphatiques, autre	41.5 ↔	Splénectomie totale
40.62 ↔	Fistulisation du canal thoracique		
40.63 ↔	Fermeture de fistule du canal thoracique		
40.64 ↔	Ligature du canal thoracique		
40.71.11 ↔	Anastomose lymphoveineuse microchirurgicale		

41.93 ↔	Excision de rate surnuméraire	42.7X.32 ↔	Œsophago-gastromyotomie laparoscopique
41.94 ↔	Transplantation de rate	42.81.20 ↔	Insertion et remplacement de prothèse non auto-expansible (tube permanent) dans l'œsophage, par chirurgie ouverte
41.95.00 ↔	Réparation et opération plastique de la rate, SAP	42.81.21 ↔	Insertion et remplacement de deux prothèses non auto-expansibles (tubes permanents) dans l'œsophage, par chirurgie ouverte
41.95.10 ↔	Réparation de la rate, suture	42.81.22 ↔	Insertion et remplacement de plus de deux prothèses non auto-expansibles (tubes permanents) dans l'œsophage, par chirurgie ouverte
41.95.99 ↔	Réparation et opération plastique de la rate, autre	42.81.30 ↔	Insertion et remplacement de prothèse non auto-expansible (tube permanent) dans l'œsophage, par laparoscopie
41.99 ↔	Autres opérations de la rate	42.81.31 ↔	Insertion et remplacement de deux prothèses non auto-expansibles (tubes permanents) dans l'œsophage, par laparoscopie
42.09.11 ↔	Autre incision chirurgicale ouverte de l'œsophage	42.81.32 ↔	Insertion et remplacement de plus de deux prothèses non auto-expansibles (tubes permanents) dans l'œsophage, par laparoscopie
42.09.12 ↔	Autre incision laparoscopique de l'œsophage	42.81.50 ↔	Insertion et remplacement de prothèse auto-expansible (tube permanent) dans l'œsophage, par chirurgie ouverte
42.10 ↔	Œsophagostomie, SAP	42.81.51 ↔	Insertion et remplacement de deux prothèses auto-expansibles (tubes permanents) dans l'œsophage, par chirurgie ouverte
42.11 ↔	Œsophagostomie cervicale	42.81.52 ↔	Insertion et remplacement de plus de deux prothèses auto-expansibles (tubes permanents) dans l'œsophage, par chirurgie ouverte
42.12 ↔	Extériorisation du sac œsophagien	42.81.60 ↔	Insertion et remplacement de prothèse auto-expansible (tube permanent) dans l'œsophage, par laparoscopie
42.19 ↔	Autre fistulisation externe de l'œsophage	42.81.61 ↔	Insertion et remplacement de deux prothèses auto-expansibles (tubes permanents) dans l'œsophage, par laparoscopie
42.21 ↔	Œsophagoscopie opératoire par incision	42.81.62 ↔	Insertion et remplacement de plus de deux prothèses auto-expansibles (tubes permanents) dans l'œsophage, par laparoscopie
42.25 ↔	Biopsie de l'œsophage à ciel ouvert	42.82 ↔	Suture de lacération de l'œsophage
42.31 ↔	Excision locale de diverticule œsophagien	42.83 ↔	Fermeture d'œsophagostomie
42.32 ↔	Excision locale d'autre lésion ou tissu œsophagien	42.85 ↔	Réparation de sténose œsophagienne
42.39 ↔	Autre destruction de lésion ou de tissu œsophagien	42.87 ↔	Autre greffe de l'œsophage
42.40 ↔	Œsophagectomie, SAP	42.88.00 ↔	Enlèvement de prothèse de l'œsophage, SAP
42.41.00 ↔	Œsophagectomie partielle, SAP	42.88.11 ↔	Enlèvement chirurgical ouvert de prothèse de l'œsophage
42.41.10 ↔	Œsophagectomie partielle, sans rétablissement de continuité	42.88.12 ↔	Enlèvement de prothèse de l'œsophage, par laparoscopie
42.41.20 ↔	Œsophagectomie partielle, avec rétablissement de continuité	42.88.99 ↔	Enlèvement de prothèse de l'œsophage, autre
42.41.99 ↔	Œsophagectomie partielle, autre	42.91 ↔	Ligature de varices œsophagiennes
42.42.00 ↔	Œsophagectomie totale, SAP	42.99.10 ↔	Autre opération de l'œsophage, opération de dévascularisation de l'œsophage
42.42.10 ↔	Œsophagectomie totale, sans rétablissement de la continuité	42.99.35 ↔	Implantation d'un système anti-reflux pour soutenir la fonction du sphincter œsophagien, chirurgicale ouverte
42.42.20 ↔	Œsophagectomie totale avec rétablissement de la continuité, par voie transmédiastinale	42.99.36 ↔	Implantation d'un système anti-reflux pour soutenir la fonction du sphincter œsophagien, laparoscopique
42.42.21 ↔	Œsophagectomie totale avec rétablissement de la continuité, par voie thoraco-abdominale	42.99.37 ↔	Implantation d'une sonde de système anti-reflux pour soutenir la fonction du sphincter œsophagien, chirurgicale ouverte
42.42.29 ↔	Œsophagectomie totale avec rétablissement de la continuité, par autre abord	42.99.38 ↔	Implantation d'une sonde de système anti-reflux pour soutenir la fonction du sphincter œsophagien, laparoscopique
42.42.99 ↔	Œsophagectomie totale, autre	42.99.3A ↔	Enlèvement d'un système anti-reflux soutenant la fonction du sphincter œsophagien, chirurgical ouvert
42.51.00 ↔	Anastomose œsophago-œsophagienne intrathoracique, SAP	42.99.3B ↔	Enlèvement d'un système anti-reflux soutenant la fonction du sphincter œsophagien, laparoscopique
42.51.10 ↔	Anastomose œsophago-œsophagienne intrathoracique, correction d'atrésie pour rétablissement du transit pharyngo-œsophagien et réparation de fistule trachéo-œsophagienne congénitale	42.99.3C ↔	Enlèvement d'une sonde de système anti-reflux soutenant la fonction du sphincter œsophagien, chirurgical ouvert
42.51.99 ↔	Anastomose œsophago-œsophagienne intrathoracique, autre	42.99.3D ↔	Enlèvement d'une sonde de système anti-reflux soutenant la fonction du sphincter œsophagien, laparoscopique
42.52 ↔	Anastomose œso-gastrique intrathoracique		
42.53 ↔	Anastomose œsophagienne intrathoracique avec interposition d'intestin grêle		
42.54 ↔	Autre anastomose œso-entérale intrathoracique		
42.55 ↔	Anastomose œsophagienne intrathoracique avec interposition colique		
42.56 ↔	Autre anastomose œso-colique intrathoracique		
42.58 ↔	Anastomose œsophagienne intrathoracique avec autre interposition		
42.59 ↔	Anastomose intrathoracique de l'œsophage, autre		
42.61 ↔	Œsophago-œsophagostomie anté sternale		
42.62 ↔	Œsophago-gastrostomie anté sternale		
42.63 ↔	Anastomose œsophagienne anté sternale avec interposition d'intestin grêle		
42.64 ↔	Autre œsophago-entérostomie anté sternale		
42.65 ↔	Anastomose œsophagienne anté sternale avec interposition colique		
42.66 ↔	Autre œsophago-colostomie anté sternale		
42.68 ↔	Autre anastomose œsophagienne anté sternale avec interposition		
42.69 ↔	Anastomose œsophagienne anté sternale, autre		
42.7X.11 ↔	Œsophagomyotomie chirurgicale ouverte		
42.7X.12 ↔	Œsophagomyotomie laparoscopique		
42.7X.21 ↔	Œsophagomyotomie pharyngo-cervicale chirurgicale ouverte		
42.7X.22 ↔	Œsophagomyotomie pharyngo-cervicale par laparoscopie		
42.7X.31 ↔	Œsophago-gastromyotomie chirurgicale ouverte		

42.99.3E ↔ Révision sans remplacement d'un système anti-reflux soutenant la fonction du sphincter œsophagien, chirurgicale ouverte	44.15 ↔ Biopsie ouverte de l'estomac
42.99.3F ↔ Révision sans remplacement d'un système anti-reflux soutenant la fonction du sphincter œsophagien, laparoscopique	44.21 ↔ Dilatation du pylore par incision
42.99.42 ↔ Ligature par anse largable et clipping œsophagien, par chirurgie ouverte	44.29 ↔ Pyloroplastie, autre
43.0 ↔ Gastrotomie	44.31.00 ↔ Bypass gastrique, SAP
43.3 ↔ Pyloromyotomie	44.31.09 ↔ Bypass gastrique, autre
43.5 ↔ Gastrectomie partielle, avec anastomose œsophagienne	44.31.11 ↔ Bypass gastrique proximal, chirurgical ouvert
43.6X.00 ↔ Gastrectomie partielle, avec anastomose duodénale, SAP	44.31.12 ↔ Bypass gastrique proximal, laparoscopique
43.6X.10 ↔ Résection du pylore avec anastomose duodénale	44.31.13 ↔ Bypass gastrique proximal après Sleeve resection, intervention inverse, chirurgical ouvert
43.6X.20 ↔ Opération de Billroth I	44.31.14 ↔ Bypass gastrique proximal après Sleeve resection, intervention inverse, laparoscopique
43.6X.99 ↔ Gastrectomie partielle, avec anastomose duodénale, autre	44.31.15 ↔ Bypass gastrique proximal après Gastric Banding, à la suite d'une intervention bariatrique, chirurgical ouvert
43.70 ↔ Gastrectomie partielle, avec anastomose jéjunale et iléale, SAP	44.31.16 ↔ Bypass gastrique proximal après Gastric Banding, à la suite d'une intervention bariatrique, laparoscopique
43.71.11 ↔ Gastrectomie partielle (résection des 2/3) avec anastomose jéjunale	44.31.21 ↔ Bypass gastrique distal, chirurgical ouvert
43.71.21 ↔ Gastrectomie partielle (résection des 4/5) avec anastomose jéjunale	44.31.22 ↔ Bypass gastrique distal, laparoscopique
43.72.11 ↔ Gastrectomie partielle (résection des 2/3) avec anastomose iléale	44.31.31 ↔ Omega-loop Gastric Bypass, par chirurgie ouverte
43.72.21 ↔ Gastrectomie partielle (résection des 4/5) avec anastomose iléale	44.31.32 ↔ Omega-loop Gastric Bypass, par laparoscopie
43.79 ↔ Gastrectomie partielle, avec anastomose jéjunale et iléale, autre	44.31.41 ↔ Bypass gastrique par anastomose de Roux-en-Y, par chirurgie ouverte
43.81 ↔ Gastrectomie partielle, avec transposition jéjunale	44.31.42 ↔ Bypass gastrique par anastomose de Roux-en-Y, par laparoscopie
43.89.00 ↔ Autre gastrectomie partielle, SAP	44.38 ↔ Gastro-entérostomie laparoscopique
43.89.09 ↔ Autre gastrectomie partielle, autre	44.39 ↔ Gastro-entérostomie sans gastrectomie, autre
43.89.10 ↔ Résection segmentaire de l'estomac	44.40 ↔ Suture d'ulcère peptique, SAP
43.89.20 ↔ Dérivation bilio-pancréatique de l'estomac selon Scopinaro, technique à ciel ouvert	44.41 ↔ Suture d'ulcère gastrique
43.89.21 ↔ Dérivation bilio-pancréatique de l'estomac selon Scopinaro, par laparoscopie	44.42 ↔ Suture d'ulcère duodéal
43.89.30 ↔ Dérivation bilio-pancréatique de l'estomac avec switch duodéal [BPD-DS], chirurgicale ouverte	44.49.10 ↔ Sclérose chirurgicale ouverte de varices gastriques
43.89.31 ↔ Dérivation bilio-pancréatique de l'estomac avec switch duodéal [BPD-DS], laparoscopique	44.49.11 ↔ Sclérose laparoscopique de varices gastriques
43.89.40 ↔ Tubulisation gastrique [sleeve resection], technique à ciel ouvert	44.49.20 ↔ Ligature chirurgicale ouverte de varices gastriques
43.89.41 ↔ Tubulisation gastrique [sleeve resection], par laparoscopie	44.49.21 ↔ Ligature laparoscopique de varices gastriques
43.89.42 ↔ Sleeve resection après mise en place d'un anneau gastrique, chirurgicale ouverte	44.49.30 ↔ Opération de dévascularisation fundique
43.89.43 ↔ Sleeve resection après mise en place d'un anneau gastrique, laparoscopique	44.5X.00 ↔ Révision d'anastomose gastrique, SAP
43.89.44 ↔ Re-sleeve resection, chirurgicale ouverte	44.5X.10 ↔ Révision d'anastomose gastrique après opération de Billroth I et II
43.89.45 ↔ Re-sleeve resection, laparoscopique	44.5X.21 ↔ Révision d'anastomose gastrique après bypass gastrique ou avec interposition intestinale, chirurgicale ouverte
43.89.50 ↔ Switch duodéal après sleeve resection (seconde intervention), technique à ciel ouvert	44.5X.22 ↔ Révision d'anastomose gastrique après bypass gastrique ou avec interposition intestinale, laparoscopique
43.89.51 ↔ Switch duodéal après sleeve resection (seconde intervention), par laparoscopie	44.5X.33 ↔ Révision de poche après bypass gastrique, sans recréation, par chirurgie ouverte
43.89.61 ↔ Gastrectomie partielle avec gastro-gastrostomie	44.5X.34 ↔ Révision de poche après bypass gastrique, sans recréation, par laparoscopie
43.91 ↔ Gastrectomie totale avec interposition intestinale	44.5X.35 ↔ Révision de poche après bypass gastrique, avec recréation, par chirurgie ouverte
43.92 ↔ Œsophago-duodénostomie ou œsophago-jéjunostomie avec gastrectomie complète	44.5X.36 ↔ Révision de poche après bypass gastrique, avec recréation, par laparoscopie
43.99.00 ↔ Autre gastrectomie totale, SAP	44.5X.41 ↔ Révision à la suite d'une dérivation bilio-pancréatique [BPD], chirurgicale ouverte
43.99.10 ↔ Gastrectomie résiduelle à la suite d'une intervention bariatrique, chirurgicale ouverte	44.5X.42 ↔ Révision à la suite d'une dérivation bilio-pancréatique [BPD], laparoscopique
43.99.11 ↔ Gastrectomie résiduelle à la suite d'une intervention bariatrique, laparoscopique	44.5X.43 ↔ Intervention inversée à la suite d'une dérivation bilio-pancréatique [BPD], chirurgicale ouverte
43.99.99 ↔ Autre gastrectomie totale, autre	44.5X.44 ↔ Intervention inversée à la suite d'une dérivation bilio-pancréatique [BPD], laparoscopique
44.00 ↔ Vagotomie, SAP	44.5X.51 ↔ Intervention inversée après bypass gastrique, chirurgicale ouverte
44.01 ↔ Vagotomie tronculaire	44.5X.52 ↔ Intervention inversée après bypass gastrique, laparoscopique
44.02 ↔ Vagotomie supersélective	44.5X.99 ↔ Révision d'anastomose gastrique, autre
44.03 ↔ Autre vagotomie sélective	44.61 ↔ Suture de lacération de l'estomac
44.11 ↔ Gastroscoie transabdominale	44.63.00 ↔ Fermeture d'autre fistule gastrique, SAP
	44.63.11 ↔ Fermeture chirurgicale ouverte d'autre fistule gastrique
	44.63.12 ↔ Fermeture laparoscopique d'autre fistule gastrique
	44.63.99 ↔ Fermeture d'autre fistule gastrique, autre
	44.64 ↔ Gastropexie

44.65.00 ↔	Œsophago-gastroplastie, SAP	44.99.72 ↔	Enlèvement laparoscopique de prothèse de l'estomac
44.65.10 ↔	Œsophago-gastroplastie chirurgicale ouverte, plastie du cardia	44.99.80 ↔	Implantation et remplacement de pacemaker gastrique (y c. sondes)
44.65.20 ↔	Œsophago-gastroplastie chirurgicale ouverte, (hémifundoplicature	44.99.81 ↔	Révision sans remplacement de pacemaker gastrique (y c. sondes)
44.65.99 ↔	Œsophago-gastroplastie, autre	44.99.91 ↔	Autres opérations du pylore
44.66.00 ↔	Autres mesures de reconstruction de la fonction du sphincter gastro-œsophagien, SAP	45.15 ↔	Biopsie de l'intestin grêle, à ciel ouvert
44.66.11 ↔	Plastie hiatale lors d'une intervention bariatrique, chirurgicale ouverte	45.26 ↔	Biopsie ouverte du gros intestin
44.66.99 ↔	Autres mesures de reconstruction de la fonction du sphincter gastro-œsophagien, autre	45.50 ↔	Isolement de segment d'intestin, SAP
44.67.00 ↔	Interventions laparoscopiques de restauration de fonction du sphincter gastro-œsophagien, SAP	45.51 ↔	Isolement de segment d'intestin grêle
44.67.10 ↔	Interventions laparoscopiques de restauration de fonction du sphincter gastro-œsophagien, plastie laparoscopique du cardia	45.52 ↔	Isolement de segment du gros intestin
44.67.20 ↔	Interventions laparoscopiques de restauration de fonction du sphincter gastro-œsophagien, (hémifundoplicature laparoscopique	45.61 ↔	Résection segmentaire multiple d'intestin grêle
44.67.99 ↔	Interventions laparoscopiques de restauration de fonction du sphincter gastro-œsophagien, autre	45.62 ↔	Autre résection partielle d'intestin grêle
44.68 ↔	Gastroplastie	45.63.00 ↔	Exérèse totale de l'intestin grêle, SAP
44.69 ↔	Autre réparation de l'estomac, autre	45.63.99 ↔	Exérèse totale de l'intestin grêle, autre
44.91 ↔	Ligature de varices gastriques	45.70 ↔	Excision partielle du gros intestin, SAP
44.92 ↔	Manipulation peropératoire de l'estomac	45.72.11 ↔	Résection iléo-cæcale, par chirurgie ouverte
44.93 ↔	Insertion de ballonnet gastrique	45.72.12 ↔	Résection iléo-cæcale, par laparoscopie
44.94 ↔	Enlèvement de ballonnet gastrique	45.73.11 ↔	Hémicolectomie droite, par chirurgie ouverte
44.95.00 ↔	Opération restrictive de l'estomac, SAP	45.73.12 ↔	Hémicolectomie droite, par laparoscopie
44.95.09 ↔	Opération restrictive de l'estomac, autre	45.74.11 ↔	Résection du côlon transverse, par chirurgie ouverte
44.95.11 ↔	Gastric banding, chirurgical ouvert	45.74.12 ↔	Résection du côlon transverse, par laparoscopie
44.95.12 ↔	Gastric banding, laparoscopique	45.75.11 ↔	Hémicolectomie gauche, par chirurgie ouverte
44.95.21 ↔	Gastroplastie verticale, par chirurgie ouverte	45.75.12 ↔	Hémicolectomie gauche, par laparoscopie
44.95.22 ↔	Gastroplastie verticale, par laparoscopie	45.75.21 ↔	Hémicolectomie gauche avec sigmoïdectomie, par chirurgie ouverte
44.96.00 ↔	Révision d'opération restrictive de l'estomac, SAP	45.75.22 ↔	Hémicolectomie gauche avec sigmoïdectomie, par laparoscopie
44.96.11 ↔	Remise en place de l'anneau après Gastric Banding, chirurgicale ouverte	45.76.00 ↔	Sigmoïdectomie, SAP
44.96.12 ↔	Remise en place de l'anneau après Gastric Banding, laparoscopique	45.76.09 ↔	Sigmoïdectomie, autre
44.96.13 ↔	Changement de l'anneau après Gastric Banding, chirurgical ouvert	45.76.11 ↔	Sigmoïdectomie, par chirurgie ouverte
44.96.14 ↔	Changement de l'anneau après Gastric Banding, laparoscopique	45.76.21 ↔	Sigmoïdectomie, par laparoscopie
44.96.16 ↔	Réparation du cathéter après Gastric Banding, avec intervention intra-abdominale, chirurgicale ouverte	45.77.11 ↔	Hémicolectomie droite étendue, par chirurgie ouverte
44.96.17 ↔	Réparation du cathéter après Gastric Banding, avec intervention intra-abdominale, laparoscopique	45.77.12 ↔	Hémicolectomie droite étendue, par laparoscopie
44.96.18 ↔	Changement de boîtier après Gastric Banding	45.77.21 ↔	Hémicolectomie gauche étendue, par chirurgie ouverte
44.96.99 ↔	Révision d'opération restrictive de l'estomac, autre	45.77.22 ↔	Hémicolectomie gauche étendue, par laparoscopie
44.97.00 ↔	Enlèvement de dispositif(s) de restriction gastrique, SAP	45.78.11 ↔	Résection segmentaire, par chirurgie ouverte
44.97.11 ↔	Enlèvement d'anneau gastrique, chirurgical ouvert	45.78.12 ↔	Résection segmentaire, par laparoscopie
44.97.12 ↔	Enlèvement d'anneau gastrique, laparoscopique	45.78.21 ↔	Résection segmentaire multiple, par chirurgie ouverte
44.97.99 ↔	Enlèvement de dispositif(s) de restriction gastrique, autre	45.78.22 ↔	Résection segmentaire multiple, par laparoscopie
44.99.11 ↔	Dilatation chirurgicale ouverte de l'estomac	45.79 ↔	Excision partielle du gros intestin, autre
44.99.12 ↔	Dilatation laparoscopique de l'estomac	45.80 ↔	Colectomie et proctocolectomie, SAP
44.99.21 ↔	Ligature par anse largable et clipping gastrique, par chirurgie ouverte	45.81.11 ↔	Colectomie, par chirurgie ouverte
44.99.22 ↔	Ligature par anse largable et clipping gastrique, par laparoscopie	45.81.12 ↔	Colectomie, par laparoscopie
44.99.51 ↔	Insertion ou remplacement de prothèse non auto-expansible dans l'estomac, par chirurgie ouverte	45.82.11 ↔	Proctocolectomie, par chirurgie ouverte
44.99.52 ↔	Insertion ou remplacement de prothèse non auto-expansible dans l'estomac, par laparoscopie	45.82.12 ↔	Proctocolectomie, par laparoscopie
44.99.61 ↔	Insertion ou remplacement de prothèse auto-expansible dans l'estomac, par chirurgie ouverte	45.89 ↔	Colectomie et proctocolectomie, autre
44.99.62 ↔	Insertion ou remplacement de prothèse auto-expansible dans l'estomac, par laparoscopie	45.90 ↔	Anastomose intestinale, SAP
44.99.71 ↔	Enlèvement chirurgical ouvert de prothèse de l'estomac	45.91 ↔	Anastomose entre intestin grêle et intestin grêle
		45.92.11 ↔	Anastomose entre l'intestin grêle et le rectum avec formation d'un réservoir [pouch]
		45.92.12 ↔	Anastomose entre l'intestin grêle et le rectum sans formation d'un réservoir [pouch]
		45.93 ↔	Anastomose entre intestin grêle et gros intestin
		45.94 ↔	Anastomose entre gros intestin et gros intestin
		45.95.11 ↔	Anastomose entre l'intestin grêle et l'anus avec formation d'un réservoir
		45.95.12 ↔	Anastomose entre l'intestin grêle et l'anus sans formation de réservoir
		45.95.21 ↔	Anastomose entre le côlon et l'anus
		45.96 ↔	Anastomose entre le côlon et le rectum
		45.97.11 ↔	Création d'une anastomose basse sur l'intestin grêle, par chirurgie ouverte
		45.97.12 ↔	Création d'une anastomose basse sur l'intestin grêle, par laparoscopie
		45.98.11 ↔	Révision d'anastomose de l'intestin grêle
		45.98.12 ↔	Révision d'anastomose du gros intestin

45.98.13 ↔ Révision d'une anastomose à l'anus	46.76.12 ↔ Fermeture laparoscopique de fistule du gros intestin
45.99 ↔ Anastomose intestinale, autre	46.79.21 ↔ Fermeture chirurgicale ouverte d'autre fistule intestinale
46.02 ↔ Résection de segment extériorisé d'intestin grêle	46.79.22 ↔ Fermeture laparoscopique d'autre fistule intestinale
46.04 ↔ Résection de segment extériorisé de gros intestin	46.79.30 ↔ Plastie d'élargissement et de resserrement de l'intestin
46.10 ↔ Colostomie, SAP	46.79.31 ↔ Allongement longitudinal de l'intestin selon Bianchi
46.12.11 ↔ Colostomie terminale, par chirurgie ouverte	46.79.32 ↔ Entéroplastie transverse sérielle [STEP]
46.12.12 ↔ Colostomie terminale, par laparoscopie	46.79.39 ↔ Autre allongement de l'intestin
46.15.11 ↔ Double colostomie, par chirurgie ouverte	46.79.40 ↔ Réalisation d'un réservoir, intestin grêle
46.15.12 ↔ Double colostomie, par laparoscopie	46.79.41 ↔ Réalisation d'un réservoir, gros intestin
46.19 ↔ Colostomie, autre	46.79.50 ↔ Révision d'un réservoir, intestin grêle
46.20 ↔ Jéjunostomie et iléostomie, SAP	46.79.51 ↔ Révision d'un réservoir, gros intestin
46.25.11 ↔ Jéjunostomie et iléostomie terminale, par chirurgie ouverte	46.91 ↔ Myotomie du côlon sigmoïde
46.25.12 ↔ Jéjunostomie et iléostomie terminale, par laparoscopie	46.92 ↔ Myotomie d'autre partie du côlon, sauf sigmoïde
46.26.11 ↔ Double jéjunostomie et iléostomie, par chirurgie ouverte	46.97.00 ↔ Transplantation intestinale, SAP
46.26.12 ↔ Double jéjunostomie et iléostomie, par laparoscopie	46.97.10 ↔ Transplantation intestinale, retransplantation d'intestin grêle durant la même hospitalisation
46.29 ↔ Jéjunostomie et iléostomie, autre	46.97.99 ↔ Transplantation intestinale, autre
46.2A ↔ Réalisation d'une anastomose selon Bishop-Koop	47.00 ↔ Appendicectomie, SAP
46.33 ↔ Réalisation d'une duodénotomie	47.01 ↔ Appendicectomie, par laparoscopie
46.39 ↔ Autre entérostomie, autre	47.02 ↔ Appendicectomie, par chirurgie ouverte
46.40 ↔ Révision de stoma intestinal, SAP	47.09 ↔ Appendicectomie, autre
46.41.00 ↔ Révision de stomie de l'intestin grêle, SAP	47.11 ↔ Appendicectomie en passant, dans le cadre d'une laparoscopie faite pour une autre raison
46.41.10 ↔ Plastie d'élargissement ou de resserrement de stomie de l'intestin grêle	47.2 ↔ Drainage d'abcès appendiculaire
46.41.11 ↔ Nouvelle implantation de stomie de l'intestin grêle	47.9 ↔ Opérations de l'appendice, autre
46.41.12 ↔ Ablation de la partie avancée d'une stomie de l'intestin grêle	48.0 ↔ Rectotomie
46.41.20 ↔ Conversion d'une stomie de l'intestin grêle en stomie continente	48.1 ↔ Rectostomie
46.41.99 ↔ Révision de stomie de l'intestin grêle, autre	48.21 ↔ Rectosigmoïdoscopie transabdominale
46.42.00 ↔ Reconstruction d'une hernie parastomiale, SAP	48.25 ↔ Biopsie ouverte du rectum
46.42.09 ↔ Reconstruction d'une hernie parastomiale, autre	48.41 ↔ Résection sous-muqueuse du rectum [opération de Soave]
46.42.11 ↔ Reconstruction d'une hernie parastomiale, par chirurgie ouverte, sans implantation de membranes ou filets	48.49 ↔ Résection du rectum avec abaissement du côlon, autre
46.42.12 ↔ Reconstruction d'une hernie parastomiale, par chirurgie ouverte, avec implantation de membranes ou filets	48.50 ↔ Résection du rectum sans conservation du sphincter, SAP
46.42.21 ↔ Reconstruction d'une hernie parastomiale, par laparoscopie, sans implantation de membranes ou filets	48.51 ↔ Résection abdomino-périnéale du rectum
46.42.22 ↔ Reconstruction d'une hernie parastomiale, par laparoscopie, avec implantation de membranes ou filets	48.53 ↔ Résection abdomino-sacrée, sacro-périnéale et périnéale du rectum
46.43.00 ↔ Révision de stomie artificielle du gros intestin, SAP	48.59 ↔ Résection du rectum sans conservation du sphincter, autre
46.43.10 ↔ Plastie d'élargissement ou de resserrement de colostomie	48.65 ↔ Résection du rectum selon Duhamel
46.43.11 ↔ Nouvelle implantation de colostomie	48.66.00 ↔ Résection du rectum avec conservation du sphincter, SAP
46.43.12 ↔ Ablation de la partie avancée d'une colostomie	48.66.09 ↔ Résection du rectum avec conservation du sphincter, autre
46.43.20 ↔ Conversion d'une colostomie en stomie continente	48.66.11 ↔ Résection en manchette et résection tubulaire du rectum, avec anastomose, par chirurgie ouverte
46.43.99 ↔ Autre révision de stomie artificielle du gros intestin, autre	48.66.12 ↔ Résection en manchette et résection tubulaire du rectum, avec entérostomie et fermeture du bout distal, par chirurgie ouverte
46.51.00 ↔ Fermeture de stomie de l'intestin grêle, SAP	48.66.13 ↔ Résection en manchette et résection tubulaire du rectum, avec anastomose, par laparoscopie
46.51.10 ↔ Fermeture de double stomie de l'intestin grêle	48.66.14 ↔ Résection en manchette et résection tubulaire du rectum, avec entérostomie et fermeture du bout distal, par laparoscopie
46.51.20 ↔ Fermeture de stomie terminale de l'intestin grêle	48.66.15 ↔ Résection en manchette et résection tubulaire du rectum, transanale
46.51.99 ↔ Fermeture de stomie de l'intestin grêle, autre	48.66.21 ↔ Résection antérieure du rectum, avec anastomose, par chirurgie ouverte
46.52.10 ↔ Fermeture d'une double colostomie	48.66.22 ↔ Résection antérieure du rectum, avec entérostomie ainsi que fermeture du bout distal, par chirurgie ouverte
46.52.20 ↔ Fermeture de colostomie terminale	48.66.23 ↔ Résection antérieure du rectum, avec anastomose, par laparoscopie
46.71 ↔ Suture de lacération du duodénum	48.66.24 ↔ Résection antérieure du rectum, avec entérostomie ainsi que fermeture du bout distal, par laparoscopie
46.72.11 ↔ Fermeture chirurgicale ouverte de fistule duodénale	48.66.25 ↔ Résection antérieure du rectum, transanale
46.72.12 ↔ Fermeture laparoscopique de fistule duodénale	48.66.31 ↔ Résection antérieure profonde du rectum, avec anastomose, par chirurgie ouverte
46.73 ↔ Suture de lacération d'intestin grêle, sauf duodénale	
46.74.11 ↔ Fermeture chirurgicale ouverte de fistule d'intestin grêle, sauf duodénale	
46.74.12 ↔ Fermeture laparoscopique de fistule d'intestin grêle, sauf duodénale	
46.75 ↔ Suture de lacération du gros intestin	
46.76.11 ↔ Fermeture chirurgicale ouverte de fistule du gros intestin	

48.66.32 ↔ Résection antérieure profonde du rectum, avec entérostomie ainsi que fermeture du bout distal, par chirurgie ouverte	50.23.13 ↔ Excision locale de 3 foyers et plus dans le foie, par chirurgie ouverte
48.66.33 ↔ Résection antérieure profonde du rectum, avec anastomose, par laparoscopie	50.25.11 ↔ Excision locale de 1-2 foyers dans le foie, jusqu'à 4 cm de diamètre respectivement, par laparoscopie
48.66.34 ↔ Résection antérieure profonde du rectum, avec entérostomie ainsi que fermeture du bout distal, par laparoscopie	50.25.12 ↔ Excision locale de 1-2 foyers dans le foie, au moins 1 foyer de plus de 4 cm de diamètre, par laparoscopie
48.66.35 ↔ Résection antérieure profonde du rectum, avec anastomose, transanale	50.25.13 ↔ Excision locale de 3 foyers et plus dans le foie, par laparoscopie
48.69 ↔ Autre résection du rectum, autre	50.27.11 ↔ Destruction locale de lésion ou de tissu du foie, par injection d'alcool, par chirurgie ouverte
48.71 ↔ Suture de lacération du rectum	50.27.12 ↔ Destruction locale de lésion ou de tissu du foie, par thérapie induite à haute fréquence, par chirurgie ouverte
48.72 ↔ Fermeture de proctostomie	50.27.13 ↔ Destruction locale de lésion ou de tissu du foie, par cryothérapie, par chirurgie ouverte
48.73 ↔ Fermeture d'autre fistule rectale	50.27.14 ↔ Destruction locale de lésion ou de tissu du foie, au laser, par chirurgie ouverte
48.75.00 ↔ Rectopexie abdominale, SAP	50.27.15 ↔ Destruction locale de lésion ou de tissu du foie, par électroporation irréversible, par chirurgie ouverte
48.75.09 ↔ Rectopexie abdominale, autre	50.27.19 ↔ Destruction locale de lésion ou de tissu du foie, par chirurgie ouverte, autre
48.75.11 ↔ Rectopexie abdominale, par chirurgie ouverte	50.27.21 ↔ Destruction locale de lésion ou de tissu du foie, par injection d'alcool, par laparoscopie
48.75.21 ↔ Rectopexie abdominale, par laparoscopie	50.27.22 ↔ Destruction locale de lésion ou de tissu du foie, par thérapie, par laparoscopie
48.76.00 ↔ Autre rectopexie, SAP	50.27.23 ↔ Destruction locale de lésion ou de tissu du foie, par cryothérapie, par laparoscopie
48.76.10 ↔ Rectopexie par rectotomie postérieure	50.27.24 ↔ Destruction locale de lésion ou de tissu du foie, au laser, par laparoscopie
48.76.11 ↔ Autre rectopexie, résection de muqueuse extra-anale (selon Rehn-Delorme)	50.27.25 ↔ Destruction locale de lésion ou de tissu du foie, par électroporation irréversible, par laparoscopie
48.76.99 ↔ Autre rectopexie, autre	50.27.29 ↔ Destruction locale de lésion ou de tissu du foie, par laparoscopie, autre
48.92 ↔ Myectomie anorectale	50.2A.11 ↔ Résection de kyste hépatique, par chirurgie ouverte
48.93 ↔ Réparation de fistule périrectale	50.2A.12 ↔ Résection de kyste hépatique, par laparoscopie
49.51 ↔ Sphinctérotomie anale latérale gauche	50.2A.21 ↔ Bisegmentectomie gauche, par chirurgie ouverte
49.52 ↔ Sphinctérotomie anale postérieure	50.2A.22 ↔ Bisegmentectomie gauche, par laparoscopie
49.59 ↔ Sphinctérotomie anale, autre	50.2A.23 ↔ Hémihépatectomie gauche, par chirurgie ouverte
49.74 ↔ Transposition du muscle droit interne [muscle gracile] de la cuisse pour incontinence anale	50.2A.24 ↔ Hémihépatectomie gauche, par laparoscopie
49.75 ↔ Implantation ou révision de sphincter anal artificiel	50.2A.25 ↔ Hémihépatectomie gauche étendue, par chirurgie ouverte
49.76 ↔ Ablation de sphincter anal artificiel	50.2A.26 ↔ Hémihépatectomie gauche étendue, par laparoscopie
49.77.11 ↔ Anoproctoplastie, par chirurgie ouverte	50.2A.27 ↔ Hémihépatectomie droite, par chirurgie ouverte
49.77.12 ↔ Anoproctoplastie, périnéale	50.2A.28 ↔ Hémihépatectomie droite, par laparoscopie
49.77.13 ↔ Anoproctoplastie, par laparoscopie	50.2A.2A ↔ Hémihépatectomie droite étendue, par chirurgie ouverte
49.78.00 ↔ Réparation d'agénésies anorectales congénitales et atrésies anales, SAP	50.2A.2B ↔ Hémihépatectomie droite étendue, par laparoscopie
49.78.09 ↔ Réparation d'agénésies anorectales congénitales et atrésies anales, autre	50.2A.2C ↔ Autre résection de plusieurs segments contigus, par chirurgie ouverte
49.78.11 ↔ Anorectoplastie antérieure, par chirurgie ouverte et périnéale	50.2A.2D ↔ Autre résection de plusieurs segments contigus, par laparoscopie
49.78.12 ↔ Anorectoplastie sagittale postérieure [PSARP], par chirurgie ouverte et périnéale	50.2B.11 ↔ Transsection hépatique ainsi que ligature de branches portales par chirurgie ouverte, 1ère étape ALPPS
49.78.13 ↔ Anorectoplastie sagittale postérieure [PSARP], avec fermeture de fistule de l'appareil génito-urinaire, par chirurgie ouverte et périnéale	50.2B.12 ↔ Transsection hépatique ainsi que ligature de branches portales, par laparoscopie, 1ère étape ALPPS
49.78.14 ↔ Anorectoplastie sagittale postérieure [PSARP], avec correction d'une malformation du vagin, par chirurgie ouverte et périnéale	50.2C.11 ↔ Bisegmentectomie gauche, par chirurgie ouverte, pour don d'organe par une personne vivante
49.78.21 ↔ Abaissement abdomino-périnéal ou sacro-abdominopérinéal lors d'agénésies anorectales congénitales et atrésies anales	50.2C.12 ↔ Bisegmentectomie gauche, par laparoscopie, pour don d'organe par une personne vivante
49.78.31 ↔ Réparation de l'anus lors d'agénésies anorectales congénitales et atrésies anales, périnéale	50.2C.13 ↔ Hémihépatectomie gauche, par chirurgie ouverte, pour don d'organe par une personne vivante
49.79 ↔ Réparation de l'anus, autre	50.2C.14 ↔ Hémihépatectomie gauche, par laparoscopie, pour don d'organe par une personne vivante
50.0 ↔ Hépatotomie	50.2C.15 ↔ Hémihépatectomie droite, par chirurgie ouverte, pour don d'organe par une personne vivante
50.12.00 ↔ Biopsie ouverte du foie, SAP	50.2C.16 ↔ Hémihépatectomie droite, par laparoscopie, pour don d'organe par une personne vivante
50.12.09 ↔ Biopsie ouverte du foie, autre	50.50 ↔ Transplantation hépatique, SAP
50.12.11 ↔ Biopsie du foie, par excision, par chirurgie ouverte	
50.12.12 ↔ Biopsie du foie, par biopsie à l'aiguille, par chirurgie ouverte	
50.21.11 ↔ Fenestration d'un ou plusieurs kyste(s) hépatique(s), par chirurgie ouverte	
50.21.12 ↔ Fenestration d'un ou plusieurs kyste(s) hépatique(s), par laparoscopie	
50.23.11 ↔ Excision locale de 1-2 foyers dans le foie, jusqu'à 4 cm de diamètre respectivement, par chirurgie ouverte	
50.23.12 ↔ Excision locale de 1-2 foyers dans le foie, au moins 1 foyer de plus de 4 cm de diamètre, par chirurgie ouverte	

50.52 ↔	Transplantation hépatique, greffe de foie entier	51.49.09 ↔	Incision du canal cystique et des canaux hépatiques pour désobstruction, autre
50.53 ↔	Transplantation hépatique, greffe de foie partagé [split liver]	51.49.11 ↔	Incision du canal cystique et des canaux hépatiques pour désobstruction, par chirurgie ouverte
50.59 ↔	Transplantation hépatique, autre	51.49.21 ↔	Incision du canal cystique et des canaux hépatiques pour désobstruction, par laparoscopie
50.62 ↔	Fermeture de lacération du foie et réparation, par suture	51.61 ↔	Excision de canal cystique persistant
50.63 ↔	Fermeture de lacération du foie et réparation, par tamponnade	51.62 ↔	Excision de l'ampoule de Vater (avec réimplantation du cholédoque)
50.69 ↔	Réparation du foie, autre	51.63 ↔	Autre excision du cholédoque
50.71 ↔	Hépatectomie totale, par chirurgie ouverte, pour don d'organe par une personne vivante	51.69 ↔	Excision d'autre canal biliaire
50.99.10 ↔	Implantation et remplacement de cathéter à demeure dans l'artère hépatique et le système porte	51.71 ↔	Suture simple du cholédoque
50.99.11 ↔	Enlèvement de cathéter à demeure de l'artère hépatique et du système porte	51.72 ↔	Cholécocoplastie
51.02 ↔	Cholécystostomie au trocar	51.79 ↔	Réparation du canal cystique et des canaux hépatiques
51.03 ↔	Autre cholécystostomie	51.81 ↔	Dilatation du sphincter d'Oddi
51.04 ↔	Autre cholécystostomie	51.83 ↔	Sphinctéroplastie pancréatique
51.13 ↔	Biopsie de la vésicule ou des voies biliaires, ouverte	51.89 ↔	Autres opérations du sphincter d'Oddi
51.21 ↔	Autre cholécystectomie partielle	51.91 ↔	Réparation de lacération de vésicule biliaire
51.22.00 ↔	Cholécystectomie, SAP	51.92 ↔	Fermeture de cholécystostomie
51.22.10 ↔	Cholécystectomie sans révision chirurgicale des voies biliaires	51.93 ↔	Fermeture d'autre fistule biliaire
51.22.11 ↔	Cholécystectomie avec révision chirurgicale des voies biliaires	51.94 ↔	Révision d'anastomose des voies biliaires
51.22.12 ↔	Cholécystectomie élargie	51.95.20 ↔	Ablation d'endoprothèse de voie biliaire, par chirurgie ouverte
51.22.99 ↔	Cholécystectomie, autre	51.95.21 ↔	Ablation d'endoprothèse de voie biliaire, par laparoscopie
51.23 ↔	Cholécystectomie laparoscopique	51.9A.41 ↔	Insertion ou remplacement de stent non auto-expansible de voie biliaire, par laparoscopie, 1 stent
51.24 ↔	Cholécystectomie partielle par laparoscopie	51.9A.42 ↔	Insertion ou remplacement de stent non auto-expansible de voie biliaire, par laparoscopie, 2 stents et plus
51.31 ↔	Anastomose entre la vésicule biliaire et les voies hépatiques	51.9A.51 ↔	Insertion ou remplacement de stent nu auto-expansible de voie biliaire, par laparoscopie, 1 stent
51.32 ↔	Anastomose entre vésicule biliaire et intestin	51.9A.52 ↔	Insertion ou remplacement de stent nu auto-expansible de voie biliaire, par laparoscopie, 2 stents
51.33 ↔	Anastomose entre vésicule biliaire et pancréas	51.9A.53 ↔	Insertion ou remplacement de stent nu auto-expansible de voie biliaire, par laparoscopie, 3 stents
51.34 ↔	Anastomose entre vésicule biliaire et estomac	51.9A.54 ↔	Insertion ou remplacement de stent nu auto-expansible de voie biliaire, par laparoscopie, 4 stents
51.35 ↔	Autre anastomose de la vésicule biliaire	51.9A.55 ↔	Insertion ou remplacement de stent nu auto-expansible de voie biliaire, par laparoscopie, 5 stents
51.36 ↔	Cholédocho-entérostomie	51.9A.56 ↔	Insertion ou remplacement de stent nu auto-expansible de voie biliaire, par laparoscopie, 6 stents et plus
51.37 ↔	Anastomose entre canal hépatique et tractus gastro-intestinal	51.9A.61 ↔	Insertion ou remplacement de stent imprégné auto-expansible de voie biliaire, par laparoscopie, 1 stent
51.38.11 ↔	Anastomose entre les voies biliaires et tractus gastro-intestinal, par chirurgie ouverte	51.9A.62 ↔	Insertion ou remplacement de stent imprégné auto-expansible de voie biliaire, par laparoscopie, 2 stents
51.38.21 ↔	Anastomose entre les voies biliaires et tractus gastro-intestinal, par laparoscopie	51.9A.63 ↔	Insertion ou remplacement de stent imprégné auto-expansible de voie biliaire, par laparoscopie, 3 stents
51.39 ↔	Autres anastomoses des voies biliaires	51.9A.64 ↔	Insertion ou remplacement de stent imprégné auto-expansible de voie biliaire, par laparoscopie, 4 stents
51.41.00 ↔	Incision du cholédoque avec extraction de calcul, SAP	51.9A.65 ↔	Insertion ou remplacement de stent imprégné auto-expansible de voie biliaire, par laparoscopie, 5 stents
51.41.09 ↔	Incision du cholédoque avec extraction de calcul, autre	51.9A.66 ↔	Insertion ou remplacement de stent imprégné auto-expansible de voie biliaire, par laparoscopie, 6 stents et plus
51.41.11 ↔	Incision du cholédoque avec extraction de calcul, par chirurgie ouverte	51.9A.71 ↔	Insertion ou remplacement de stent non auto-expansible de voie biliaire, par chirurgie ouverte, 1 stent
51.41.21 ↔	Incision du cholédoque avec extraction de calcul, par laparoscopie	51.9A.72 ↔	Insertion ou remplacement de stent non auto-expansible de voie biliaire, par chirurgie ouverte, 2 stents et plus
51.42.00 ↔	Incision du cholédoque avec autre désobstruction, SAP	51.9A.81 ↔	Insertion ou remplacement de stent nu auto-expansible de voie biliaire, par chirurgie ouverte, 1 stent
51.42.09 ↔	Incision du cholédoque avec autre désobstruction, autre	51.9A.82 ↔	Insertion ou remplacement de stent nu auto-expansible de voie biliaire, par chirurgie ouverte, 2 stents
51.42.11 ↔	Incision du cholédoque avec autre désobstruction, par chirurgie ouverte		
51.42.21 ↔	Incision du cholédoque avec autre désobstruction, par laparoscopie		
51.43 ↔	Insertion de tube cholédocho-hépatique pour décompression		
51.44.00 ↔	Incision du canal cystique et des canaux hépatiques pour extraction de calcul, SAP		
51.44.09 ↔	Incision du canal cystique et des canaux hépatiques pour extraction de calcul, autre		
51.44.11 ↔	Incision du canal cystique et des canaux hépatiques pour extraction de calcul, par chirurgie ouverte		
51.44.21 ↔	Incision du canal cystique et des canaux hépatiques pour extraction de calcul, par laparoscopie		
51.49.00 ↔	Incision du canal cystique et des canaux hépatiques pour désobstruction, SAP		

51.9A.83 ↔	Insertion ou remplacement de stent nu auto-expansible de voie biliaire, par chirurgie ouverte, 3 stents	52.83.99 ↔	Hétérogrefe du pancréas, autre
51.9A.84 ↔	Insertion ou remplacement de stent nu auto-expansible de voie biliaire, par chirurgie ouverte, 4 stents	52.84 ↔	Autotransplantation de cellules d'îlots de Langerhans
51.9A.85 ↔	Insertion ou remplacement de stent nu auto-expansible de voie biliaire, par chirurgie ouverte, 5 stents	52.85 ↔	Allotransplantation de cellules d'îlots de Langerhans
51.9A.86 ↔	Insertion ou remplacement de stent nu auto-expansible de voie biliaire, par chirurgie ouverte, 6 stents et plus	52.86 ↔	Transplantation de cellules d'îlots de Langerhans, SAP
51.9A.A1 ↔	Insertion ou remplacement de stent imprégné auto-expansible de voie biliaire, par chirurgie ouverte, 1 stent	52.95.10 ↔	Extraction chirurgicale ouverte de calcul(s) du canal pancréatique
51.9A.A2 ↔	Insertion ou remplacement de stent imprégné auto-expansible de voie biliaire, par chirurgie ouverte, 2 stents	52.95.11 ↔	Extraction laparoscopique de calcul(s) du canal pancréatique
51.9A.A3 ↔	Insertion ou remplacement de stent imprégné auto-expansible de voie biliaire, par chirurgie ouverte, 3 stents	52.95.20 ↔	Dilatation laparoscopique du canal pancréatique
51.9A.A4 ↔	Insertion ou remplacement de stent imprégné auto-expansible de voie biliaire, par chirurgie ouverte, 4 stents	52.95.30 ↔	Insertion chirurgicale ouverte de drain dans le canal pancréatique
51.9A.A5 ↔	Insertion ou remplacement de stent imprégné auto-expansible de voie biliaire, par chirurgie ouverte, 5 stents	52.95.31 ↔	Insertion laparoscopique de drain dans le canal pancréatique
51.9A.A6 ↔	Insertion ou remplacement de stent imprégné auto-expansible de voie biliaire, par chirurgie ouverte, 6 stents et plus	52.95.40 ↔	Insertion ou remplacement d'un stent [prothèse] non auto-expansible dans le canal pancréatique, chirurgical ouvert
52.01.12 ↔	Drainage transgastrique d'un kyste pancréatique, par chirurgie ouverte	52.95.41 ↔	Insertion ou remplacement d'un stent [prothèse] non auto-expansible dans le canal pancréatique, par laparoscopie
52.01.13 ↔	Drainage transgastrique d'un kyste pancréatique, par laparoscopie	52.95.50 ↔	Insertion ou remplacement d'un stent [prothèse] auto-expansible dans le canal pancréatique, chirurgical ouvert
52.01.22 ↔	Drainage transduodéal d'un kyste pancréatique, par chirurgie ouverte	52.95.51 ↔	Insertion ou remplacement d'un stent [prothèse] auto-expansible dans le canal pancréatique, par laparoscopie
52.01.23 ↔	Drainage transduodéal d'un kyste pancréatique, par laparoscopie	52.95.60 ↔	Réparation laparoscopique du canal pancréatique
52.09.00 ↔	Autre pancréatotomie, SAP	52.95.70 ↔	Réparation du pancréas
52.09.10 ↔	Autre pancréatotomie, incision du pancréas	52.95.90 ↔	Autre réparation du pancréas, autre opération endoscopique du pancréas
52.09.11 ↔	Autre pancréatotomie, incision du canal pancréatique	52.95.A1 ↔	Enlèvement d'un stent [prothèse] du canal pancréatique, par chirurgie ouverte
52.09.99 ↔	Autre pancréatotomie, autre	52.95.A2 ↔	Enlèvement d'un stent [prothèse] du canal pancréatique, par laparoscopie
52.12 ↔	Biopsie ouverte du pancréas	52.96.11 ↔	Anastomose entre canal pancréatique et tractus gastro-intestinal, par chirurgie ouverte
52.22.00 ↔	Autre excision ou destruction de lésion ou tissu du pancréas et du canal pancréatique, SAP	52.96.21 ↔	Anastomose entre canal pancréatique et tractus gastro-intestinal, par laparoscopie
52.22.99 ↔	Autre excision ou destruction de lésion ou tissu du pancréas et du canal pancréatique, autre	52.99.00 ↔	Autres opérations à ciel ouvert du pancréas, SAP
52.3 ↔	Marsupialisation de kyste pancréatique	52.99.10 ↔	Autres opérations à ciel ouvert du pancréas, dilatation du canal pancréatique
52.4 ↔	Drainage interne de kyste pancréatique	52.99.20 ↔	Autres opérations à ciel ouvert du pancréas, réparation du canal pancréatique
52.50 ↔	Pancréatectomie partielle, SAP	52.99.99 ↔	Autres opérations à ciel ouvert du pancréas, autre
52.51.10 ↔	Pancréatectomie céphalique conservant le pylore	53.00 ↔	Réparation de hernie inguinale, SAP
52.51.20 ↔	Pancréatectomie céphalique conservant le duodénum	53.06.11 ↔	Opération de hernie inguinale, par chirurgie ouverte, sans implantation de membranes ou filets
52.51.31 ↔	Réséction pancréatico-duodénale avec réséction partielle de l'estomac	53.06.21 ↔	Opération de hernie inguinale, par chirurgie ouverte, avec implantation de membranes et filets
52.52.11 ↔	Pancréatectomie caudale, par chirurgie ouverte	53.07.11 ↔	Opération de hernie inguinale, par laparoscopie, sans implantation de membranes ou filets
52.52.12 ↔	Pancréatectomie caudale, par laparoscopie	53.07.21 ↔	Opération de hernie inguinale, par laparoscopie, avec implantation de membranes et filets
52.54 ↔	Réséction segmentaire du corps du pancréas	53.09 ↔	Réparation de hernie inguinale, autre
52.59 ↔	Pancréatectomie partielle, autre	53.20 ↔	Opération de hernie crurale, SAP
52.60 ↔	Pancréatectomie totale, SAP	53.22.11 ↔	Opération de hernie crurale, par chirurgie ouverte, sans implantation de membranes ou filets
52.61 ↔	Pancréatectomie totale avec gastrectomie partielle	53.22.21 ↔	Opération de hernie crurale, par chirurgie ouverte, avec implantation de membranes et filets
52.62 ↔	Pancréatectomie totale conservant le pylore	53.23.11 ↔	Opération de hernie crurale, par laparoscopie, sans implantation de membranes ou filets
52.63 ↔	Pancréatectomie totale conservant le duodénum	53.23.21 ↔	Opération de hernie crurale, par laparoscopie, avec implantation de membranes et filets
52.69 ↔	Pancréatectomie totale, autre	53.29 ↔	Réparation de hernie crurale, autre
52.82 ↔	Allogrefe du pancréas	53.40 ↔	Réparation de hernie ombilicale, SAP
52.83.00 ↔	Hétérogrefe du pancréas, SAP	53.42.11 ↔	Opération de hernie ombilicale, par chirurgie ouverte, sans implantation de membranes ou filets
52.83.10 ↔	Hétérogrefe du pancréas, retransplantation d'un segment de pancréas durant la même hospitalisation	53.42.21 ↔	Opération de hernie ombilicale, par chirurgie ouverte, avec implantation de membranes et filets
52.83.11 ↔	Hétérogrefe du pancréas, retransplantation du pancréas durant la même hospitalisation	53.43.11 ↔	Opération de hernie ombilicale, par laparoscopie, sans implantation de membranes ou filets

53.43.21 ↔	Opération de hernie ombilicale, par laparoscopie, avec implantation de membranes et filets	53.85.21 ↔	Opération de hernie diaphragmatique par voie thoraco-abdominale, par chirurgie ouverte, avec implantation de membranes et filets
53.49 ↔	Réparation de hernie ombilicale, autre	53.89 ↔	Réparation de hernie diaphragmatique, par voie thoracique et thoraco-abdominale, autre
53.51.00 ↔	Opération de hernie incisionnelle sans implantation de membranes ou filets, SAP	53.9 ↔	Opération de hernie, autre
53.51.09 ↔	Opération de hernie incisionnelle sans implantation de membranes ou filets, autre	54.11 ↔	Laparotomie exploratrice
53.51.11 ↔	Opération de hernie incisionnelle sans implantation de membranes ou filets, par chirurgie ouverte	54.12.00 ↔	Relaparotomie, SAP
53.51.21 ↔	Opération de hernie incisionnelle sans implantation de membranes ou filets, par laparoscopie	54.12.11 ↔	Laparotomie de contrôle d'hémorragie post-opératoire
53.52.11 ↔	Opération d'une autre hernie de la paroi abdominale, sans implantation de membranes ou filets, par chirurgie ouverte	54.12.99 ↔	Relaparotomie, autre
53.52.21 ↔	Opération d'une autre hernie de la paroi abdominale, sans implantation de membranes ou filets, par laparoscopie	54.13 ↔	Laparotomie avec drainage
53.58 ↔	Opération d'une autre hernie de la paroi abdominale, sans implantation de membranes ou filets	54.19 ↔	Laparotomie, autre
53.61.00 ↔	Opération de hernie incisionnelle avec implantation de membranes ou filets, SAP	54.21.10 ↔	Laparoscopie, laparoscopie diagnostique
53.61.09 ↔	Opération de hernie incisionnelle avec implantation de membranes ou filets, autre	54.21.30 ↔	Laparoscopie, laparoscopie avec drainage
53.61.11 ↔	Opération de hernie incisionnelle avec implantation de membranes ou filets, par chirurgie ouverte	54.21.99 ↔	Laparoscopie, autre
53.61.21 ↔	Opération de hernie incisionnelle avec implantation de membranes ou filets, par laparoscopie	54.25 ↔	Lavage péritonéal
53.62.11 ↔	Opération d'une autre hernie de la paroi abdominale, avec implantation de membranes ou filets, par chirurgie ouverte	54.3X.10 ↔	Omphalectomie
53.62.21 ↔	Opération d'une autre hernie de la paroi abdominale, avec implantation de membranes ou filets, par laparoscopie	54.4X.11 ↔	Excision de mésentère
53.69 ↔	Opération d'une autre hernie de la paroi abdominale, avec implantation de membranes ou filets, autre	54.4X.12 ↔	Excision d'épiploon
53.70 ↔	Réparation de hernie diaphragmatique, par voie abdominale, SAP	54.4X.99 ↔	Excision ou destruction de tissu péritonéal et de lésion péritonéale, autre
53.71.11 ↔	Opération de hernie diaphragmatique par voie abdominale, par chirurgie ouverte, sans implantation de membranes et filets	54.51 ↔	Lyse d'adhérences péritonéales, par laparoscopie
53.71.21 ↔	Opération de hernie diaphragmatique par voie abdominale, par chirurgie ouverte, avec implantation de membranes et filets	54.62 ↔	Autre suture différée de plaie abdominale granulante
53.72.11 ↔	Opération de hernie diaphragmatique, par laparoscopie, sans implantation de membranes et filets	54.71.00 ↔	Cure de gastroschisis, SAP
53.72.21 ↔	Opération de hernie diaphragmatique, par laparoscopie, avec implantation de membranes et filets	54.71.10 ↔	Cure de gastroschisis avec transplant ou prothèse
53.79 ↔	Réparation de hernie diaphragmatique, par voie abdominale, autre	54.71.99 ↔	Cure de gastroschisis, autre
53.80 ↔	Réparation de hernie diaphragmatique, par voie thoracique et thoraco-abdominale, SAP	54.73 ↔	Autre réparation du péritoine
53.81 ↔	Plicature du diaphragme	54.74 ↔	Autre réparation de l'épiploon
53.82 ↔	Réparation [cure] de hernie parasternale	54.75 ↔	Autre réparation du mésentère
53.83.11 ↔	Opération de hernie diaphragmatique par voie thoracique, par chirurgie ouverte, sans implantation de membranes et filets	54.92 ↔	Extraction de corps étranger de la cavité péritonéale
53.83.21 ↔	Opération de hernie diaphragmatique par voie thoracique, par chirurgie ouverte, avec implantation de membranes et filets	54.94 ↔	Création d'un shunt péritonéo-vasculaire
53.84.11 ↔	Opération de hernie diaphragmatique, par thoracoscopie, sans implantation de membranes et filets	54.99.31 ↔	Debulking par laparotomie
53.84.21 ↔	Opération de hernie diaphragmatique, par thoracoscopie, avec implantation de membranes et filets	54.99.40 ↔	Révision de fistule cutanéopéritonéale (cathéter à demeure)
53.85.11 ↔	Opération de hernie diaphragmatique, par voie thoraco-abdominale, par chirurgie ouverte, sans implantation de membranes et filets	54.99.50 ↔	Fermeture temporaire de la paroi abdominale
		54.99.51 ↔	Ouverture et remise en place d'une fermeture temporaire de la paroi abdominale
		54.99.60 ↔	Lombotomie
		54.99.61 ↔	Relombotomie
		54.99.81 ↔	Révision sans remplacement de cathéters ainsi que de la pompe automatique programmable et rechargeable pour le drainage continu d'ascite
		54.99.82 ↔	Élimination d'une obstruction mécanique de cathéters d'une pompe automatique programmable et rechargeable pour drainage continu d'ascite
		54.99.84 ↔	Remplacement des cathéters de pompe automatique programmable et rechargeable pour le drainage continu d'ascite
		54.A1 ↔	Excision et destruction de tissu rétropéritonéal
		55.01.11 ↔	Néphrotomie chirurgicale ouverte
		55.01.12 ↔	Néphrotomie chirurgicale ouverte exploratrice
		55.01.13 ↔	Néphrotomie chirurgicale ouverte pour ponction d'un kyste
		55.02.11 ↔	Néphrostomie chirurgicale ouverte
		55.24 ↔	Biopsie ouverte du rein
		55.31 ↔	Marsupialisation de lésion du rein
		55.3A.11 ↔	Excision et destruction locale de lésion ou de tissu du rein, par chirurgie ouverte
		55.3A.12 ↔	Excision et destruction locale de lésion ou de tissu du rein, par laparoscopie
		55.3A.13 ↔	Excision et destruction locale de lésion ou de tissu du rein, par urétéroréno-scopie
		55.3Y ↔	Excision et destruction locale de lésion ou de tissu du rein, autre
		55.4 ↔	Néphrectomie partielle
		55.51.00 ↔	Néphro-urétérectomie SAP
		55.51.01 ↔	Néphro-urétérectomie, sauf pour greffe
		55.51.02 ↔	Néphrectomie pour transplantation d'organe d'un donneur vivant
		55.51.99 ↔	Néphro-urétérectomie, autre

55.52 ↔	Néphrectomie du rein restant	56.61.10 ↔	Formation d'autre urétérostomie cutanée, urétéro-cutanéostomie et transurétérocutanéostomie par laparoscopie
55.53 ↔	Ablation de rein transplanté ou rejeté	56.61.20 ↔	Formation d'autre urétérostomie cutanée par transformation d'autre dérivation urinaire supravésicale
55.54 ↔	Néphrectomie bilatérale	56.61.99 ↔	Formation d'autre urétérostomie cutanée, autre
55.61 ↔	Autogreffe rénale	56.62 ↔	Révision d'autre urétérostomie cutanée
55.69.00 ↔	Autre greffe rénale, SAP	56.71.00 ↔	Dérivation urinaire dans l'intestin, SAP
55.69.10 ↔	Autre greffe rénale, allogénique	56.71.10 ↔	Urétéro-sigmoïdo-stomie avec formation de réservoir, par chirurgie ouverte
55.69.20 ↔	Autre greffe rénale, syngénique	56.71.11 ↔	Urétéro-sigmoïdo-stomie avec formation de réservoir, par laparoscopie
55.69.30 ↔	Autre greffe rénale, en bloc	56.71.20 ↔	Dérivation urinaire dans l'intestin par transformation d'une autre dérivation urinaire supravésicale
55.69.40 ↔	Autre greffe rénale, retransplantation rénale durant la même hospitalisation	56.71.99 ↔	Dérivation urinaire dans l'intestin, autre
55.69.99 ↔	Autre greffe rénale, autre	56.72 ↔	Révision d'anastomose urétéro-intestinale
55.7 ↔	Néphropexie	56.73 ↔	Néphrocystanostomie, SAP
55.81 ↔	Suture de lacération rénale	56.74.00 ↔	Urétéro-cystonéostomie, SAP
55.82 ↔	Fermeture de néphrostomie et de pyélostomie	56.74.10 ↔	Urétéro-cystonéostomie, réalisation de plastie anti-reflux isolée (p. ex. selon Lich-Gregoir) par chirurgie ouverte
55.83 ↔	Fermeture d'autre fistule rénale	56.74.11 ↔	Urétéro-cystonéostomie, réalisation de plastie anti-reflux isolée (p. ex. selon Lich-Gregoir) par laparoscopie
55.84 ↔	Réduction de torsion du pédicule rénal	56.74.20 ↔	Urétéro-cystonéostomie avec modelage urétéral
55.85 ↔	Symphyséotomie de rein en fer à cheval	56.74.99 ↔	Urétéro-cystonéostomie, autre
55.86 ↔	Anastomose de rein	56.75 ↔	Transurétéro-urétérostomie
55.87 ↔	Correction de la jonction pyélo-urétérale	56.79 ↔	Autre anastomose ou dérivation de l'uretère
55.89 ↔	Autre réparation de rein, autre	56.81 ↔	Lyse d'adhérences intraluminales de l'uretère
55.91 ↔	Décapsulation de rein	56.82 ↔	Suture de lacération de l'uretère
55.99.10 ↔	Autres opérations du rein, révision d'opération du rein	56.83 ↔	Fermeture d'urétérostomie
56.2X.00 ↔	Urétérotomie, SAP	56.84.00 ↔	Fermeture d'autre fistule d'uretère, SAP
56.2X.10 ↔	Urétérotomie percutanée transrénale	56.84.10 ↔	Fermeture chirurgicale ouverte de fistule urétéro-intestinale
56.2X.11 ↔	Urétérotomie percutanée transrénale avec extraction de calcul urinaire	56.84.11 ↔	Fermeture de fistule urétéro-intestinale par laparoscopie
56.2X.20 ↔	Urétérotomie par urétéroréno-scopie	56.84.20 ↔	Fermeture chirurgicale ouverte de fistule urétéro-vaginale
56.2X.30 ↔	Urétérotomie chirurgicale ouverte	56.84.21 ↔	Fermeture de fistule urétéro-vaginale par laparoscopie
56.2X.40 ↔	Urétérotomie par laparoscopie	56.84.22 ↔	Fermeture de fistule urétéro-vaginale par voie vaginale
56.2X.99 ↔	Urétérotomie, autre	56.84.99 ↔	Fermeture d'autre fistule d'uretère, autre
56.40 ↔	Urétérectomie, SAP	56.85 ↔	Urétéropexie
56.41.00 ↔	Urétérectomie partielle, SAP	56.86 ↔	Ablation de ligature de l'uretère
56.41.10 ↔	Urétérectomie partielle, résection percutanée transvésicale du méat urétéral	56.89 ↔	Réparation de l'uretère, autre
56.41.11 ↔	Urétérectomie partielle, résection transurétrale du méat urétéral	56.92 ↔	Implantation de stimulateur urétéral électronique
56.41.12 ↔	Urétérectomie partielle, résection chirurgicale ouverte du méat urétéral	56.93 ↔	Remplacement de stimulateur urétéral électronique
56.41.20 ↔	Urétérectomie partielle chirurgicale ouverte	56.94 ↔	Enlèvement de stimulateur urétéral électronique
56.41.21 ↔	Urétérectomie partielle par laparoscopie	56.95 ↔	Ligature de l'uretère
56.41.30 ↔	Urétérectomie partielle, résection de moignon urétéral	57.12 ↔	Lyse d'adhérences intraluminales avec incision de la vessie
56.41.40 ↔	Résection transurétrale d'urétérocèle	57.21 ↔	Vésicostomie
56.41.41 ↔	Résection chirurgicale ouverte d'urétérocèle	57.22 ↔	Révision de vésicostomie
56.41.49 ↔	Résection d'urétérocèle, autre voie d'abord	57.23.00 ↔	Appendicovésicostomie, SAP
56.41.99 ↔	Urétérectomie partielle, autre	57.23.11 ↔	Création d'une appendicovésicostomie
56.42 ↔	Urétérectomie totale	57.23.12 ↔	Révision superficielle d'une appendicovésicostomie
56.51.10 ↔	Formation d'urétéro-iléostomie cutanée, urétéro-iléo-cutanéostomie [conduit iléal] ou urétéro-colo-cutanéostomie [conduit colique/sigmoïde] par chirurgie ouverte	57.23.13 ↔	Révision profonde d'une appendicovésicostomie
56.51.11 ↔	Formation d'urétéro-iléostomie cutanée, urétéro-iléo-cutanéostomie [conduit iléal] ou urétéro-colo-cutanéostomie [conduit colique/sigmoïde] par laparoscopie	57.23.99 ↔	Appendicovésicostomie, autre
56.51.12 ↔	Formation d'urétéro-iléostomie cutanée avec interposition intestinale [conduit] (stomie non continente), autre voie d'abord	57.49.00 ↔	Autre excision ou destruction transurétrale de lésion ou de tissu vésical, SAP
56.51.20 ↔	Formation d'urétéro-iléostomie cutanée par transformation d'autre dérivation urinaire supravésicale	57.49.11 ↔	Autre destruction transurétrale de lésion ou de tissu vésical
56.51.30 ↔	Formation d'urétéro-iléostomie cutanée avec réservoir intestinal (stomie continente)	57.49.12 ↔	Autre résection transurétrale de lésion ou de tissu vésical
56.52.00 ↔	Révision d'urétéro-iléostomie cutanée, SAP	57.49.99 ↔	Autre excision ou destruction transurétrale de lésion ou de tissu vésical, autre
56.52.10 ↔	Révision d'urétéro-iléostomie cutanée avec interposition intestinale [conduit]	57.51 ↔	Excision de l'ouraque
56.52.20 ↔	Révision d'urétéro-iléostomie cutanée avec réservoir intestinal (stomie continente)	57.58 ↔	Excision ou destruction laparoscopique d'autre lésion ou de tissu de la vessie
56.52.99 ↔	Révision d'urétéro-iléostomie cutanée, autre		
56.61.00 ↔	Formation d'autre urétérostomie cutanée, SAP		

57.59.00 ↔	Excision ou destruction ouverte d'autre lésion ou tissu vésical, SAP	57.84.13 ↔	Fermeture de fistule vésico-vaginale par laparoscopie
57.59.10 ↔	Excision ou destruction ouverte d'autre lésion ou tissu vésical, excision chirurgicale ouverte	57.84.20 ↔	Fermeture chirurgicale ouverte de fistule vésico-cutanée
57.59.20 ↔	Excision ou destruction ouverte d'autre lésion ou tissu vésical, myectomie	57.84.21 ↔	Fermeture de fistule vésico-cutanée par laparoscopie
57.59.99 ↔	Excision ou destruction ouverte d'autre lésion ou tissu vésical, autre	57.84.99 ↔	Fermeture d'autre fistule vésicale, autre
57.6X.00 ↔	Cystectomie partielle, SAP	57.85 ↔	Cysto-urétroplastie et plastie du col vésical
57.6X.10 ↔	Cystectomie partielle chirurgicale ouverte, sans néo-implantation d'uretère	57.86 ↔	Réparation d'exstrophie vésicale
57.6X.11 ↔	Cystectomie partielle par laparoscopie, sans néo-implantation d'uretère	57.87.00 ↔	Reconstruction de la vessie, SAP
57.6X.12 ↔	Cystectomie partielle chirurgicale ouverte, avec néo-implantation unilatérale ou bilatérale d'uretère	57.87.10 ↔	Reconstruction de la vessie, réparation chirurgicale ouverte avec iléon, côlon ou estomac
57.6X.13 ↔	Cystectomie partielle par laparoscopie, avec néo-implantation unilatérale ou bilatérale d'uretère	57.87.11 ↔	Reconstruction de la vessie, réparation par laparoscopie avec iléon, côlon ou estomac
57.6X.20 ↔	Cystectomie partielle, résection supra-trigonale ou subtotale chirurgicale ouverte, sans néo-implantation d'uretère	57.87.20 ↔	Transformation chirurgicale ouverte d'autre dérivation urinaire supravésicale en une vessie de remplacement
57.6X.21 ↔	Cystectomie partielle, résection supra-trigonale ou subtotale par laparoscopie, sans néo-implantation d'uretère	57.87.21 ↔	Transformation d'autre dérivation urinaire supravésicale en une vessie de remplacement par laparoscopie
57.6X.22 ↔	Cystectomie partielle, résection supra-trigonale ou subtotale chirurgicale ouverte, avec néo-implantation unilatérale ou bilatérale d'uretère	57.87.30 ↔	Plastie chirurgicale ouverte de réduction de la vessie
57.6X.23 ↔	Cystectomie partielle, résection supra-trigonale ou subtotale par laparoscopie, avec néo-implantation unilatérale ou bilatérale d'uretère	57.87.31 ↔	Reconstruction de la vessie, plastie de réduction de la vessie par laparoscopie
57.6X.99 ↔	Cystectomie partielle, autre	57.87.40 ↔	Reconstruction de la vessie, plastie chirurgicale ouverte d'augmentation de la vessie
57.71.00 ↔	Cystectomie radicale, SAP	57.87.41 ↔	Reconstruction de la vessie, plastie d'augmentation de la vessie par laparoscopie
57.71.10 ↔	Cystectomie radicale chirurgicale ouverte chez l'homme, sans urétrectomie	57.87.99 ↔	Reconstruction de la vessie, autre
57.71.11 ↔	Cystectomie radicale par laparoscopie chez l'homme, sans urétrectomie	57.88 ↔	Autre anastomose vésicale
57.71.20 ↔	Cystectomie radicale chirurgicale ouverte chez l'homme, avec urétrectomie	57.89 ↔	Autre réparation de la vessie, autre
57.71.21 ↔	Cystectomie radicale par laparoscopie chez l'homme, avec urétrectomie	58.41 ↔	Suture de lacération de l'urètre
57.71.30 ↔	Cystectomie radicale chirurgicale ouverte chez la femme, sans urétrectomie	58.42 ↔	Fermeture d'urétrostomie
57.71.31 ↔	Cystectomie radicale par laparoscopie chez la femme, sans urétrectomie	58.43.00 ↔	Fermeture d'autre fistule urétrale, SAP
57.71.40 ↔	Cystectomie radicale chirurgicale ouverte chez la femme, avec urétrectomie	58.43.10 ↔	Fermeture chirurgicale ouverte de fistule uréthro-vaginale (voie abdominale)
57.71.41 ↔	Cystectomie radicale par laparoscopie chez la femme, avec urétrectomie	58.43.11 ↔	Fermeture de fistule uréthro-vaginale par laparoscopie
57.71.50 ↔	Cystectomie radicale, éviscération pelvienne [exentération] chirurgicale ouverte chez l'homme	58.43.12 ↔	Fermeture de fistule uréthro-vaginale par voie vaginale
57.71.51 ↔	Cystectomie radicale, éviscération pelvienne [exentération] par laparoscopie chez l'homme	58.43.20 ↔	Fermeture de fistule uréthro-cutanée
57.71.99 ↔	Cystectomie radicale, autre	58.43.30 ↔	Fermeture de fistule uréthro-rectale
57.79.00 ↔	Autre cystectomie totale, SAP	58.43.99 ↔	Fermeture d'autre fistule urétrale, autre
57.79.10 ↔	Autre cystectomie totale, cystectomie simple chirurgicale ouverte chez l'homme	58.44 ↔	Réanastomose de l'urètre
57.79.11 ↔	Autre cystectomie totale, cystectomie simple par laparoscopie chez l'homme	58.45.00 ↔	Réparation d'hypospadias ou d'épispadias, SAP
57.79.20 ↔	Autre cystectomie totale, cystectomie simple chirurgicale ouverte chez la femme	58.45.10 ↔	Réparation d'hypospadias ou d'épispadias chez la femme
57.79.21 ↔	Autre cystectomie totale, cystectomie simple par laparoscopie chez la femme	58.45.20 ↔	Réparation d'hypospadias ou d'épispadias chez l'homme, redressement pénien et cordectomie
57.79.99 ↔	Autre cystectomie totale, autre	58.45.21 ↔	Réparation d'hypospadias ou d'épispadias chez l'homme, autre procédure
57.81 ↔	Suture de lacération de la vessie	58.45.99 ↔	Réparation d'hypospadias ou d'épispadias, autre
57.83 ↔	Réparation de fistule vésico-intestinale	58.46.00 ↔	Autre reconstruction de l'urètre, SAP
57.84.00 ↔	Fermeture d'autre fistule vésicale, SAP	58.46.10 ↔	Autre reconstruction de l'urètre, reconstruction de la partie distale de l'urètre après lésion traumatique
57.84.10 ↔	Fermeture chirurgicale ouverte de fistule vésico-vaginale (par voie abdominale)	58.46.11 ↔	Reconstruction de la partie prostatique ou de la partie membraneuse de l'urètre après lésion traumatique
57.84.11 ↔	Fermeture de fistule vésico-vaginale par voie vaginale	58.46.99 ↔	Autre reconstruction de l'urètre, autre
57.84.12 ↔	Fermeture de fistule vésico-vaginale par voie transvésicale	58.49.10 ↔	Réparation de l'urètre en un temps avec la peau du prépuce ou du pénis
		58.49.11 ↔	Réparation de l'urètre en un temps avec la muqueuse buccale ou vésicale, autre reconstruction
		58.49.20 ↔	Réparation de l'urètre en deux temps, première séance, avec la peau du prépuce ou du pénis
		58.49.21 ↔	Réparation de l'urètre en deux temps, première séance, avec la muqueuse buccale ou vésicale
		58.49.29 ↔	Autre réparation de l'urètre en deux temps, première séance, autre reconstruction
		58.49.30 ↔	Réparation de l'urètre en deux temps, deuxième séance, SAP

58.49.31 ↔	Réparation de l'urètre en deux temps, deuxième séance, avec la peau du prépuce ou du pénis	60.5X.99 ↔	Prostatectomie radicale, autre
58.49.33 ↔	Réparation de l'urètre en deux temps, deuxième séance, avec la muqueuse buccale ou vésicale	60.61.00 ↔	Excision locale de lésion de la prostate, SAP
58.49.39 ↔	Réparation de l'urètre en deux temps, deuxième séance, autre	60.61.10 ↔	Excision locale de lésion de la prostate, abord transurétral
58.49.40 ↔	Révision de réparation de l'urètre	60.61.11 ↔	Excision locale de lésion de la prostate, abord suprapubien transvésical
58.49.99 ↔	Autre réparation de l'urètre, autre	60.61.12 ↔	Excision locale de lésion de la prostate, abord rétropubien
58.93.11 ↔	Implantation de sphincter vésical artificiel	60.61.13 ↔	Excision locale de lésion de la prostate, abord périnéal
58.94.00 ↔	Traitement ajustable de l'incontinence urinaire, SAP	60.61.99 ↔	Excision locale de lésion de la prostate, autre
58.94.11 ↔	Implantation de système ajustable pour le traitement de l'incontinence urinaire	60.62 ↔	Prostatectomie par voie périnéale
58.94.21 ↔	Enlèvement de système ajustable pour le traitement de l'incontinence urinaire	60.69 ↔	Autre prostatectomie, autre
58.94.31 ↔	Révision sans remplacement de système ajustable pour le traitement de l'incontinence urinaire	60.72 ↔	Incision de vésicule séminale
58.94.99 ↔	Traitement ajustable de l'incontinence urinaire, autre	60.73 ↔	Excision de vésicule séminale
59.00 ↔	Dissection rétropéritonéale, SAP	60.79 ↔	Opérations des vésicules séminales, autre
59.02 ↔	Autre lyse d'adhérences périrénales ou périurétérales	60.81 ↔	Incision de tissu périprostatique
59.03.00 ↔	Lyse d'adhérences périrénales ou périurétérales par laparoscopie, SAP	60.82 ↔	Excision du tissu périprostatique
59.03.10 ↔	Urétérolyse sans repositionnement intrapéritonéal, par laparoscopie	60.93 ↔	Réparation de la prostate
59.03.11 ↔	Urétérolyse avec repositionnement intrapéritonéal, par laparoscopie	60.96 ↔	Destruction transurétrale de tissu prostatique par thérapie par micro-ondes
59.03.99 ↔	Lyse d'adhérences périrénales ou périurétérales par laparoscopie, autre	60.97 ↔	Autre destruction transurétrale de tissu prostatique par thérapie
59.09 ↔	Autre incision de tissu périnéal ou périurétral	61.0X.00 ↔	Incision et drainage de scrotum et de tunique vaginale, SAP
59.11 ↔	Autre lyse d'adhérences périvésicales	61.0X.10 ↔	Incision et drainage de scrotum et de tunique vaginale pour extraction de corps étranger
59.12 ↔	Lyse d'adhérences périvésicales par laparoscopie	61.0X.99 ↔	Incision et drainage de scrotum et de tunique vaginale, autre
59.21 ↔	Biopsie de tissu périnéal ou périvésical	61.2 ↔	Excision d'hydrocèle de la tunique vaginale
59.3 ↔	Plicature de la jonction uréthro-vésicale	61.3X.00 ↔	Excision ou destruction de lésion ou de tissu du scrotum, SAP
59.4 ↔	Opération de soutien suprapubien	61.3X.10 ↔	Excision ou destruction de lésion ou de tissu du scrotum, résection partielle
59.5 ↔	Suspension urétrale rétropubienne	61.3X.11 ↔	Excision ou destruction de lésion ou de tissu du scrotum, résection totale
59.6 ↔	Suspension para-urétrale	61.3X.12 ↔	Excision ou destruction de lésion ou de tissu du scrotum, résection radicale
59.71 ↔	Cysto-urétropexie avec muscle releveur	61.3X.99 ↔	Excision ou destruction de lésion ou de tissu du scrotum, autre
59.72 ↔	Injection d'implant dans l'urètre et dans le col vésical	61.42 ↔	Réparation de fistule du scrotum
59.73.00 ↔	Suspension transvaginale, SAP	61.49 ↔	Réparation de scrotum et de tunique vaginale, autre
59.73.10 ↔	Suspension transvaginale par une bande de soutènement alloplastique, SAP	61.92 ↔	Excision de lésion de la tunique vaginale, sauf hydrocèle
59.73.11 ↔	Suspension transvaginale par une bande de soutènement alloplastique, bande vaginale sans tension [TVT]	61.99 ↔	Opérations de scrotum et tunique vaginale, autre
59.73.12 ↔	Suspension transvaginale par une bande de soutènement alloplastique, bandelette transobturatrice [TOT]	62.0 ↔	Incision de testicule
59.73.19 ↔	Suspension transvaginale par une bande de soutènement alloplastique, autre	62.2 ↔	Excision ou destruction de lésion de testicule
59.73.99 ↔	Suspension transvaginale, autre	62.3X.00 ↔	Orchidectomie unilatérale, SAP
59.74 ↔	Opération de suspension chez l'homme	62.3X.10 ↔	Orchidectomie unilatérale, scrotale, sans épididymectomie
59.79 ↔	Autre réparation d'incontinence urinaire de stress	62.3X.11 ↔	Orchidectomie unilatérale, scrotale, avec épididymectomie
59.91 ↔	Excision de tissu périnéal ou périvésical	62.3X.20 ↔	Orchidectomie unilatérale, testicule inguinal, sans épididymectomie
59.92 ↔	Autres opérations de tissu périnéal ou périvésical	62.3X.21 ↔	Orchidectomie unilatérale, testicule inguinal, avec épididymectomie
59.95 ↔	Fragmentation de calcul(s) urinaire(s) par ultrasons	62.3X.30 ↔	Orchidectomie unilatérale chirurgicale ouverte, testicule abdominal
59.99 ↔	Autres opérations du système urinaire, autre	62.3X.31 ↔	Orchidectomie unilatérale par laparoscopie, testicule abdominal
60.0 ↔	Incision de la prostate	62.3X.40 ↔	Orchidectomie unilatérale radicale
60.20 ↔	Prostatectomie transurétrale, SAP	62.3X.99 ↔	Orchidectomie unilatérale, autre
60.21.11 ↔	Prostatectomie transurétrale induite au laser avec contact du laser	62.41 ↔	Ablation simultanée des deux testicules
60.21.12 ↔	Prostatectomie transurétrale induite au laser sans contact du laser	62.42 ↔	Ablation du testicule restant
60.22 ↔	Prostatectomie transurétrale, électrorésection et électrovaporisation de tissu prostatique	62.5 ↔	Orchidopexie
60.29 ↔	Prostatectomie transurétrale, autre	62.61 ↔	Suture de lacération de testicule
60.3 ↔	Prostatectomie suprapubienne	62.69 ↔	Autre réparation de testicule
60.4 ↔	Prostatectomie rétropubienne	62.99.20 ↔	Déplacement chirurgical d'un testicule abdominal
60.5X.00 ↔	Prostatectomie radicale, SAP	62.99.30 ↔	Prélèvement de tissu du testicule ou de l'épididyme pour préparation aux fins d'insémination artificielle
60.5X.10 ↔	Prostatectomie radicale laparoscopique		
60.5X.20 ↔	Prostatectomie radicale périnéale		
60.5X.30 ↔	Prostatectomie radicale rétropubienne		

63.1 ↔	Excision de varicocèle et d'hydrocèle de cordon spermatique	65.42 ↔	Salpingo-ovariectomie, par chirurgie ouverte
63.2 ↔	Excision de kyste de l'épididyme	65.43 ↔	Salpingo-ovariectomie, par voie vaginale
63.3 ↔	Excision d'autre lésion ou tissu du cordon spermatique et de l'épididyme	65.44 ↔	Salpingo-ovariectomie, par voie vaginale, assistée par laparoscopie
63.4 ↔	Épididymectomie	65.49 ↔	Salpingo-ovariectomie, autre
63.51 ↔	Suture de lacération de cordon spermatique et de l'épididyme	65.71 ↔	Autre suture simple de l'ovaire
63.53 ↔	Greffe de cordon spermatique	65.72 ↔	Autre réimplantation d'ovaire
63.59 ↔	Réparation de cordon spermatique et d'épididyme, autre	65.73 ↔	Autre salpingo-ovarioplastie
63.81 ↔	Suture de lacération de canal déférent et d'épididyme	65.74 ↔	Suture simple de l'ovaire par laparoscopie
63.82 ↔	Reconstruction de canal déférent sectionné chirurgicalement	65.75 ↔	Réimplantation d'ovaire par laparoscopie
63.83 ↔	Épididymovasostomie	65.76 ↔	Salpingo-ovarioplastie par laparoscopie
63.84 ↔	Ablation de ligature du canal déférent	65.79 ↔	Réparation d'ovaire, autre
63.85 ↔	Ablation de valve du canal déférent	65.81.00 ↔	Adhésiolyse d'ovaire et de trompe de Fallope par laparoscopie, SAP
63.89 ↔	Réparation du canal déférent et d'épididyme, autre	65.81.10 ↔	Adhésiolyse tubo-ovariennes du péritoine pelvien de la femme par laparoscopie
63.92 ↔	Épididymotomie	65.81.99 ↔	Adhésiolyse d'ovaire et de trompe de Fallope par laparoscopie, autre
63.93 ↔	Incision du cordon spermatique	65.89.00 ↔	Autre adhésiolyse d'ovaire et de trompe de Fallope, SAP
63.94 ↔	Lyse d'adhérence du cordon spermatique	65.89.10 ↔	Autre adhésiolyse d'ovaire et de trompe de Fallope, par chirurgie ouverte
63.95 ↔	Insertion de valve dans le canal déférent	65.89.11 ↔	Autre adhésiolyse d'ovaire et de trompe de Fallope, avec traitement microchirurgical
63.99 ↔	Autres opérations de cordon spermatique, épидидyme et canal déférent, autre	65.89.12 ↔	Autre adhésiolyse tubo-ovariennes du péritoine pelvien de la femme, par chirurgie ouverte
64.3X.00 ↔	Amputation du pénis, SAP	65.89.13 ↔	Autre adhésiolyse tubo-ovariennes du péritoine pelvien de la femme, avec traitement microchirurgical
64.3X.10 ↔	Amputation partielle du pénis	65.89.99 ↔	Autre adhésiolyse d'ovaire et de trompe de Fallope, autre
64.3X.11 ↔	Amputation totale du pénis	65.92 ↔	Greffe d'ovaire
64.3X.12 ↔	Amputation du pénis, émasculaton	65.93 ↔	Rupture manuelle de kyste d'ovaire
64.3X.99 ↔	Amputation du pénis, autre	65.94 ↔	Dénervation d'ovaire
64.41 ↔	Suture de lacération du pénis	65.95 ↔	Libération de torsion d'ovaire
64.42 ↔	Libération de chordée du pénis	65.99 ↔	Autres opérations d'ovaire, autre
64.43 ↔	Construction du pénis	66.03 ↔	Salpingotomie, par chirurgie ouverte
64.44.00 ↔	Reconstruction du pénis, SAP	66.04 ↔	Salpingotomie, par laparoscopie
64.44.10 ↔	Reconstruction du pénis, étirement du tissu pénien	66.05 ↔	Salpingotomie, par voie vaginale
64.44.11 ↔	Reconstruction du pénis, correction d'une transposition pénoscrotale ou d'un cryptopénis (concealed penis ou buried penis)	66.06 ↔	Salpingotomie, par voie vaginale, assistée par laparoscopie
64.44.99 ↔	Reconstruction du pénis, autre	66.09 ↔	Salpingotomie, autre
64.45 ↔	Réimplantation du pénis	66.41.11 ↔	Salpingectomie totale, par chirurgie ouverte
64.51 ↔	Opération de réassignation sexuelle du féminin vers le masculin	66.41.21 ↔	Salpingectomie totale, par laparoscopie
64.52 ↔	Opération de réassignation sexuelle du masculin vers le féminin	66.41.31 ↔	Salpingectomie totale, par voie vaginale
64.59 ↔	Opération de réassignation sexuelle, autre	66.41.41 ↔	Salpingectomie totale, par voie vaginale, assistée par laparoscopie
64.95 ↔	Insertion ou remplacement de prothèse de pénis, non gonflable	66.42.11 ↔	Salpingectomie partielle, par chirurgie ouverte
64.97 ↔	Insertion ou remplacement de prothèse gonflable du pénis	66.42.21 ↔	Salpingectomie partielle, par laparoscopie
64.98.20 ↔	Opération de vascularisation ou d'occlusion veineuse (dans la dysfonction érectile)	66.42.31 ↔	Salpingectomie partielle, par voie vaginale
64.98.30 ↔	Opération de shunt du corps caverneux	66.42.41 ↔	Salpingectomie partielle, par voie vaginale, assistée par laparoscopie
64.98.40 ↔	Révision de prothèse pénienne interne	66.49 ↔	Salpingectomie, autre
65.01 ↔	Ovariectomie laparoscopique	66.71 ↔	Suture simple de trompe de Fallope
65.09 ↔	Ovariectomie, autre	66.72 ↔	Salpingo-oophorostomie
65.21 ↔	Marsupialisation de kyste ovarien	66.73 ↔	Salpingo-salpingostomie
65.22 ↔	Résection cunéiforme de l'ovaire	66.74 ↔	Salpingo-utérostomie
65.23 ↔	Marsupialisation de kyste ovarien par laparoscopie	66.79.10 ↔	Autre réparation (plastie) de trompe de Fallope, par chirurgie ouverte (abdominale)
65.24 ↔	Résection cunéiforme de l'ovaire par laparoscopie	66.79.20 ↔	Autre réparation (plastie) de trompe de Fallope, par voie vaginale
65.25 ↔	Autre excision ou destruction locale de l'ovaire par laparoscopie	66.79.21 ↔	Autre réparation (plastie) de trompe de Fallope, par voie vaginale, assistée par laparoscopie
65.29 ↔	Autre excision ou destruction locale de l'ovaire	66.79.30 ↔	Autre réparation (plastie) de trompe de Fallope, par laparoscopie
65.30 ↔	Ovariectomie, SAP	66.79.99 ↔	Autre réparation (plastie) de trompe de Fallope, autre
65.31 ↔	Ovariectomie par laparoscopie	66.93 ↔	Insertion ou remplacement de prothèse de trompe de Fallope
65.32 ↔	Ovariectomie, par chirurgie ouverte	66.94 ↔	Retrait de prothèse de trompe de Fallope
65.33 ↔	Ovariectomie, par voie vaginale	66.96 ↔	Dilatation de trompe de Fallope
65.34 ↔	Ovariectomie, par voie vaginale, assistée par laparoscopie		
65.39 ↔	Ovariectomie, autre		
65.40 ↔	Salpingo-ovariectomie, SAP		
65.41 ↔	Salpingo-ovariectomie par laparoscopie		

66.97 ↔	Implantation du pavillon de la trompe utérine dans la paroi utérine	68.29.1H ↔	Excision et destruction de lésion ou de tissu de l'utérus et des structures de soutien, par voie vaginale, assistée par laparoscopie
66.A1 ↔	Destruction et occlusion des trompes de Fallope, par chirurgie ouverte	68.29.1I ↔	Excision et destruction de lésion ou de tissu de l'utérus et des structures de soutien, par laparoscopie
66.A2 ↔	Destruction et occlusion des trompes de Fallope, par laparoscopie	68.29.46 ↔	Excision et destruction d'un ou plusieurs myomes de l'utérus, par chirurgie ouverte (abdominale)
66.A3 ↔	Destruction et occlusion des trompes de Fallope, par voie vaginale	68.29.47 ↔	Excision et destruction d'un ou plusieurs myomes de l'utérus, par voie vaginale, assistée par laparoscopie
66.A4 ↔	Destruction et occlusion des trompes de Fallope, par voie vaginale, assistée par laparoscopie	68.29.48 ↔	Excision et destruction d'un ou plusieurs myomes de l'utérus, par laparoscopie
66.A9 ↔	Destruction et occlusion des trompes de Fallope, autre	68.29.4A ↔	Excision et destruction d'un ou plusieurs myomes de l'utérus, par voie transcervicale
66.B1 ↔	Excision et destruction de tissu ou lésion de la trompe de Fallope, par chirurgie ouverte	68.29.4B ↔	Excision et destruction d'un ou plusieurs myomes de l'utérus, par voie transcutanée
66.B2 ↔	Excision et destruction de tissu ou lésion de la trompe de Fallope, par voie vaginale	68.30 ↔	Hystérectomie subtotale, SAP
66.B3 ↔	Excision et destruction de tissu ou lésion de la trompe de Fallope, par voie vaginale, assistée par laparoscopie	68.31 ↔	Hystérectomie subtotale, par laparoscopie
66.B4 ↔	Excision et destruction de tissu ou lésion de la trompe de Fallope, par laparoscopie	68.32 ↔	Hystérectomie subtotale, par chirurgie ouverte
66.B9 ↔	Excision et destruction de tissu ou lésion de la trompe de Fallope, autre	68.39 ↔	Hystérectomie subtotale, autre
67.4X.00 ↔	Amputation du col utérin, SAP	68.40 ↔	Hystérectomie totale, SAP
67.4X.10 ↔	Réséction radicale du moignon du col utérin, SAP	68.41 ↔	Hystérectomie totale, par laparoscopie
67.4X.11 ↔	Réséction radicale du moignon du col utérin, sans lymphadénectomie, par chirurgie ouverte (abdominale)	68.42 ↔	Hystérectomie totale, par chirurgie ouverte
67.4X.12 ↔	Réséction radicale du moignon du col utérin, sans lymphadénectomie, par voie vaginale	68.43 ↔	Hystérectomie totale, par voie vaginale
67.4X.13 ↔	Réséction radicale du moignon du col utérin, sans lymphadénectomie, par voie vaginale, assistée par laparoscopie	68.44 ↔	Hystérectomie totale, par voie vaginale, assistée par laparoscopie [LAVH]
67.4X.14 ↔	Réséction radicale du moignon du col utérin, sans lymphadénectomie, par laparoscopie	68.49 ↔	Hystérectomie totale, autre
67.4X.20 ↔	Réséction radicale du moignon du col utérin, avec lymphadénectomie, SAP	68.60 ↔	Hystérectomie radicale, SAP
67.4X.21 ↔	Réséction radicale du moignon du col utérin, avec lymphadénectomie, par chirurgie ouverte (abdominale)	68.61 ↔	Hystérectomie radicale par laparoscopie
67.4X.22 ↔	Réséction radicale du moignon du col utérin, avec lymphadénectomie, par voie vaginale	68.62 ↔	Hystérectomie radicale, par chirurgie ouverte
67.4X.23 ↔	Réséction radicale du moignon du col utérin, avec lymphadénectomie, par voie vaginale, assistée par laparoscopie	68.63 ↔	Hystérectomie radicale, par voie vaginale
67.4X.24 ↔	Réséction radicale du moignon du col utérin, avec lymphadénectomie, par laparoscopie	68.64 ↔	Hystérectomie radicale, par voie vaginale, assistée par laparoscopie [LARVH]
67.4X.29 ↔	Réséction radicale du moignon du col utérin, avec lymphadénectomie, autre	68.6A ↔	Hystérectomie radicale, autre
67.4X.30 ↔	Excision de moignon du col utérin	68.8 ↔	Éviscération pelvienne
67.4X.99 ↔	Amputation du col utérin, autre	69.2 ↔	Réparation de structures de soutien de l'utérus
67.51.11 ↔	Cerclage du col utérin, par chirurgie ouverte	69.3 ↔	Dénervation utérine paracervicale
67.51.12 ↔	Cerclage du col utérin, par laparoscopie	69.41 ↔	Suture de lacération de l'utérus
67.61 ↔	Suture de lacération du col utérin	69.42 ↔	Fermeture de fistule de l'utérus
67.62 ↔	Réparation de fistule du col utérin	69.43 ↔	Réparation de l'utérus, par chirurgie ouverte (abdominale)
68.0 ↔	Hystérotomie	69.44 ↔	Réparation de l'utérus, par voie vaginale
68.21.10 ↔	Section de synéchie de l'endomètre, SAP	69.45 ↔	Réparation de l'utérus, par voie vaginale, assistée par laparoscopie
68.21.11 ↔	Section de synéchie de l'endomètre par hystéroscopie	69.46 ↔	Réparation de l'utérus, par laparoscopie
68.21.99 ↔	Section de synéchie de l'endomètre, autre	69.49 ↔	Autre réparation de l'utérus, autre
68.23.11 ↔	Dilatation et curetage utérin pour interruption de grossesse	69.6 ↔	Technique chirurgicale pour provoquer ou réguler le flux menstruel
68.23.12 ↔	Dilatation et curetage utérin après accouchement ou avortement	70.12 ↔	Culdotomie
68.23.21 ↔	Curetage de l'utérus par aspiration pour interruption de grossesse	70.13 ↔	Lyse d'adhérences intraluminales du vagin
68.23.22 ↔	Curetage de l'utérus par aspiration après accouchement ou avortement	70.41 ↔	Colpectomie subtotale
68.29.1G ↔	Excision et destruction de lésion ou de tissu de l'utérus et des structures de soutien, par chirurgie ouverte (abdominale)	70.42 ↔	Colpectomie totale
		70.43 ↔	Colpectomie étendue (radicale)
		70.49 ↔	Oblitération et excision subtotale ou totale du vagin, autre
		70.61.11 ↔	Construction d'un vagin par greffe de peau pédiculée du pénis (pour réassignation sexuelle)
		70.61.99 ↔	Construction vaginale, autre
		70.62 ↔	Reconstruction vaginale
		70.63 ↔	Construction vaginale, avec greffon ou prothèse
		70.64 ↔	Reconstruction vaginale, avec greffon ou prothèse
		70.72.10 ↔	Réparation de fistule colo-vaginale, par chirurgie ouverte (abdominale)
		70.72.20 ↔	Réparation de fistule colo-vaginale, par voie vaginale
		70.72.30 ↔	Réparation de fistule colo-vaginale, par laparoscopie
		70.72.99 ↔	Réparation de fistule colo-vaginale, autre
		70.73.10 ↔	Réparation de fistule recto-vaginale, par chirurgie ouverte (abdominale)
		70.73.20 ↔	Réparation de fistule recto-vaginale, par voie vaginale

70.73.30 ↔ Réparation de fistule recto-vaginale, par laparoscopie	74.99.99 ↔ Autre césarienne de type non spécifié, autre
70.73.99 ↔ Réparation de fistule recto-vaginale, autre	75.50 ↔ Réparation de déchirure obstétricale récente de l'utérus, SAP
70.74 ↔ Réparation d'autre fistule vagino-entérique	75.51 ↔ Réparation de déchirure obstétricale récente du col utérin
70.75 ↔ Réparation d'autre fistule vaginale	75.52 ↔ Réparation de déchirure obstétricale récente du corps utérin
70.A1.11 ↔ Traitement chirurgical de prolapsus [opération de suspension], un compartiment, par chirurgie ouverte, sans filet	75.93 ↔ Correction chirurgicale d'un utérus inversé
70.A1.12 ↔ Traitement chirurgical de prolapsus [opération de suspension], un compartiment, par chirurgie ouverte, avec filet	75.C2 ↔ Création de shunt chez le fœtus, guidée par échographie
70.A1.21 ↔ Traitement chirurgical de prolapsus [opération de suspension], un compartiment, par voie laparoscopique, sans filet	75.C3 ↔ Destruction de tissu fœtal, guidée par échographie
70.A1.22 ↔ Traitement chirurgical de prolapsus [opération de suspension], un compartiment, par voie laparoscopique, avec filet	75.C4 ↔ Embolisation thérapeutique chez le fœtus, guidée par échographie
70.A1.31 ↔ Traitement chirurgical de prolapsus [opération de suspension], un compartiment, par voie vaginale, sans filet	75.C8.11 ↔ Dilatation de valves cardiaques par cathéter à ballonnet, guidée par échographie
70.A1.32 ↔ Traitement chirurgical de prolapsus [opération de suspension], un compartiment, par voie vaginale, avec filet	75.C8.99 ↔ Interventions sur le cœur du fœtus, guidées par échographie, autre
70.A2.11 ↔ Traitement chirurgical de prolapsus [opération de suspension], deux ou trois compartiments, par chirurgie ouverte, sans filet	75.C9 ↔ Traitements invasifs du fœtus, guidés par échographie, autre
70.A2.12 ↔ Traitement chirurgical de prolapsus [opération de suspension], deux ou trois compartiments, par chirurgie ouverte, avec filet	75.D1 ↔ Destruction et excision fœtoscopique de tissu fœtal
70.A2.21 ↔ Traitement chirurgical de prolapsus [opération de suspension], deux ou trois compartiments, par voie laparoscopique, sans filet	75.D2 ↔ Insertion et enlèvement fœtoscopiques d'un ballonnet trachéal
70.A2.22 ↔ Traitement chirurgical de prolapsus [opération de suspension], deux ou trois compartiments, par voie laparoscopique, avec filet	75.D9 ↔ Traitements fœtoscopiques invasifs du fœtus, autre
70.A2.31 ↔ Traitement chirurgical de prolapsus [opération de suspension], deux ou trois compartiments, par voie vaginale, sans filet	75.E1 ↔ Intervention chirurgicale à utérus ouvert, pour l'excision de tissu fœtal
70.A2.32 ↔ Traitement chirurgical de prolapsus [opération de suspension], deux ou trois compartiments, par voie vaginale, avec filet	75.E2 ↔ Intervention chirurgicale à utérus ouvert, pour une reconstruction plastique sur le fœtus
70.A3 ↔ Traitement chirurgical de prolapsus [opération de suspension], oblitérant	75.E9 ↔ Interventions chirurgicales ouvertes sur le fœtus, autre
70.A9 ↔ Traitement chirurgical de prolapsus [opération de suspension], autre	76.01 ↔ Séquestrectomie d'os de la face
71.5 ↔ Vulvectomie radicale	76.09.10 ↔ Réostéotomie après réduction de fracture d'os de la face
71.61 ↔ Vulvectomie partielle	76.2X.00 ↔ Excision ou destruction locale de lésion et de tissu d'os de la face, SAP
71.62 ↔ Vulvectomie totale	76.2X.10 ↔ Décortication d'os de la face
71.72 ↔ Réparation de fistule de vulve et de périnée	76.2X.11 ↔ Excision de tissu périostique d'os de la face
71.73 ↔ Construction de l'orifice vaginal	76.2X.20 ↔ Destruction de lésion et de tissu d'os de la face
73.94 ↔ Pubiotomie pour faciliter l'accouchement	76.2X.31 ↔ Excision d'os pour greffe, os de la face
74.0X.00 ↔ Césarienne classique, SAP	76.2X.99 ↔ Excision ou destruction locale de lésion et de tissu d'os de la face, autre
74.0X.10 ↔ Césarienne classique, primaire	76.31.00 ↔ Mandibulectomie partielle, SAP
74.0X.20 ↔ Césarienne classique, secondaire	76.31.10 ↔ Mandibulectomie partielle sans reconstruction
74.0X.99 ↔ Césarienne classique, autre	76.31.20 ↔ Mandibulectomie partielle, reconstruction avec transplant avec anastomoses microvasculaires
74.1X.00 ↔ Césarienne isthmique basse, SAP	76.31.21 ↔ Mandibulectomie partielle avec interruption de continuité ainsi que reconstruction alloplastique
74.1X.10 ↔ Césarienne isthmique basse, primaire	76.31.29 ↔ Mandibulectomie partielle avec autre reconstruction
74.1X.20 ↔ Césarienne isthmique basse, secondaire	76.31.99 ↔ Mandibulectomie partielle, autre
74.1X.99 ↔ Césarienne isthmique basse, autre	76.39.00 ↔ Ostectomie partielle d'autre os de la face, SAP
74.2X.00 ↔ Césarienne extrapéritonéale, SAP	76.39.10 ↔ Ostectomie partielle d'autre os de la face, reconstruction avec transplant avec anastomoses microvasculaires
74.2X.10 ↔ Césarienne extrapéritonéale, primaire	76.39.11 ↔ Ostectomie partielle d'autre os de la face, reconstruction des tissus mous et durs
74.2X.20 ↔ Césarienne extrapéritonéale, secondaire	76.39.19 ↔ Ostectomie partielle d'autre os de la face, autre réparation
74.2X.99 ↔ Césarienne extrapéritonéale, autre	76.39.99 ↔ Ostectomie partielle d'autre os de la face, autre
74.3 ↔ Ablation de grossesse ectopique extratubaire	76.41.00 ↔ Mandibulectomie totale avec reconstruction simultanée, SAP
74.4X.00 ↔ Césarienne d'autre type spécifié, SAP	76.41.10 ↔ Mandibulectomie totale et reconstruction simultanée, reconstruction avec transplant avec anastomoses microvasculaires
74.4X.10 ↔ Césarienne d'autre type spécifié, primaire	76.41.99 ↔ Mandibulectomie totale avec reconstruction simultanée, autre
74.4X.20 ↔ Césarienne d'autre type spécifié, secondaire	76.42 ↔ Autre mandibulectomie totale
74.4X.99 ↔ Césarienne d'autre type spécifié, autre	76.43.00 ↔ Autre reconstruction de la mandibule, SAP
74.99.00 ↔ Autre césarienne de type non spécifié, SAP	76.43.10 ↔ Autre reconstruction de la mandibule avec transplant avec anastomoses microvasculaires
74.99.10 ↔ Autre césarienne de type non spécifié, primaire	76.43.11 ↔ Insertion d'implant CAD pour réparer un défaut mandibulaire simple
74.99.20 ↔ Autre césarienne de type non spécifié, secondaire	

76.43.12 ↔	Insertion d'implant CAD pour réparer un défaut mandibulaire important ou complexe	76.62.99 ↔	Ostéoplastie ouverte [ostéotomie] de branche mandibulaire, autre
76.43.99 ↔	Autre reconstruction de la mandibule, autre	76.63.00 ↔	Ostéoplastie [ostéotomie] du corps de la mandibule, SAP
76.44.00 ↔	Ostectomie totale d'autre os de la face avec reconstruction simultanée, SAP	76.63.10 ↔	Ostéoplastie [ostéotomie] de l'os maxillaire de la crête alvéolaire latérale ou avec interruption de continuité frontale, sans distraction
76.44.10 ↔	Ostectomie totale d'autre os de la face, reconstruction avec transplant avec anastomoses microvasculaires	76.63.11 ↔	Ostéoplastie [ostéotomie] de l'os maxillaire de la crête alvéolaire latérale ou avec interruption de continuité de la branche mandibulaire horizontale, sans distraction
76.44.11 ↔	Ostectomie totale d'autre os de la face, reconstruction avec transplant non vascularisé	76.63.12 ↔	Ostéoplastie [ostéotomie] pour déplacement du menton, sans distraction
76.44.19 ↔	Ostectomie totale d'autre os de la face, avec autre reconstruction	76.63.20 ↔	Déplacement du processus alvéolaire par distraction horizontale après ostéotomie
76.44.99 ↔	Ostectomie totale d'autre os de la face avec reconstruction simultanée, autre	76.63.21 ↔	Déplacement de la mandibule par distraction après ostéotomie sur la branche mandibulaire horizontale
76.45 ↔	Autre ostectomie totale d'os de la face	76.63.99 ↔	Ostéoplastie [ostéotomie] du corps de la mandibule, autre
76.46.00 ↔	Autre reconstruction d'autre os de la face, SAP	76.64 ↔	Autre chirurgie orthognathique de la mandibule
76.46.10 ↔	Autre reconstruction d'autre os de la face avec transplant avec anastomoses microvasculaires	76.65.00 ↔	Ostéoplastie [ostéotomie] segmentaire de l'os maxillaire, SAP
76.46.99 ↔	Autre reconstruction d'autre os de la face, autre	76.65.10 ↔	Ostéoplastie [ostéotomie] segmentaire de l'os maxillaire, sans distraction
76.5X.00 ↔	Arthroplastie temporo-mandibulaire, SAP	76.65.20 ↔	Ostéotomie de l'os maxillaire de la crête alvéolaire frontale, avec distraction
76.5X.10 ↔	Condylectomie avec reconstruction de l'articulation temporo-mandibulaire	76.65.21 ↔	Ostéotomie de l'os maxillaire de la crête alvéolaire latérale, avec distraction
76.5X.19 ↔	Condylectomie sur l'articulation temporo-mandibulaire, autre	76.65.22 ↔	Ostéotomie de l'os maxillaire de la crête alvéolaire frontale ainsi que latérale en plusieurs segments, avec distraction
76.5X.20 ↔	Discoplastie avec reconstruction de l'articulation temporo-mandibulaire	76.65.99 ↔	Ostéoplastie [ostéotomie] segmentaire de l'os maxillaire, autre
76.5X.29 ↔	Discoplastie sur l'articulation temporo-mandibulaire, autre	76.66.00 ↔	Ostéoplastie [ostéotomie] totale de l'os maxillaire, SAP
76.5X.30 ↔	Extirpation du disque articulaire [discectomie] avec reconstruction de l'articulation temporo-mandibulaire	76.66.10 ↔	Ostéoplastie [ostéotomie] totale de l'os maxillaire, sans distraction
76.5X.39 ↔	Extirpation du disque articulaire [discectomie] de l'articulation temporo-mandibulaire, autre	76.66.20 ↔	Ostéotomie de l'os maxillaire de type Le Fort I d'un seul tenant, avec distraction
76.5X.40 ↔	Résection du tubercule articulaire de l'articulation temporo-mandibulaire	76.66.21 ↔	Ostéotomie de l'os maxillaire de type Le Fort I en deux segments, avec distraction
76.5X.41 ↔	Plastie de reconstruction de l'articulation temporo-mandibulaire	76.66.22 ↔	Ostéotomie de l'os maxillaire de type Le Fort I en trois segments ou plus, avec distraction
76.5X.42 ↔	Stabilisation (limitant la mobilité) de l'articulation temporo-mandibulaire	76.66.30 ↔	Reconstruction ainsi que plastie d'augmentation de l'os maxillaire par greffe d'os total
76.5X.50 ↔	Extraction arthroscopique de souris de l'articulation temporo-mandibulaire	76.66.99 ↔	Ostéoplastie [ostéotomie] totale de l'os maxillaire, autre
76.5X.59 ↔	Extraction de souris de l'articulation temporo-mandibulaire, autre	76.67 ↔	Génioplastie de réduction
76.5X.60 ↔	Implantation d'endoprothèse dans l'articulation temporo-mandibulaire	76.68 ↔	Génioplastie d'augmentation
76.5X.61 ↔	Remplacement d'endoprothèse dans l'articulation temporo-mandibulaire	76.69.10 ↔	Ostéotomie de déplacement du massif facial de type Le Fort II ou Le Fort III, sans distraction
76.5X.70 ↔	Implantation d'une endoprothèse totale d'articulation temporo-mandibulaire avec des composants préfabriqués	76.69.20 ↔	Ostéotomie de déplacement du massif facial de type Le Fort II, avec distraction
76.5X.71 ↔	Implantation d'une endoprothèse totale d'articulation temporo-mandibulaire avec des composants CAD-CAM [CAO/FAO]	76.69.21 ↔	Ostéotomie de déplacement du massif facial de type Le Fort II, combinée avec autre ostéotomie, avec distraction
76.5X.90 ↔	Autre arthroplastie ou discoplastie de l'articulation temporo-mandibulaire	76.69.30 ↔	Ostéotomie de déplacement du massif facial de type Le Fort III, avec distraction
76.5X.99 ↔	Arthroplastie temporo-mandibulaire, autre	76.69.40 ↔	Ostéotomie de déplacement du massif facial de type Le Fort III, combinée avec ostéotomie de type Le Fort I, avec distraction
76.61.00 ↔	Ostéoplastie fermée [ostéotomie] de branche mandibulaire, SAP	76.69.90 ↔	Autre ostéotomie de déplacement du massif facial
76.61.10 ↔	Ostéoplastie fermée [ostéotomie] de branche mandibulaire, sans distraction	76.70 ↔	Réduction de fracture d'os de la face, SAP
76.61.20 ↔	Ostéoplastie fermée [ostéotomie] de branche mandibulaire, avec distraction	76.72 ↔	Réduction ouverte de fracture de l'os malaire et de l'arcade zygomatique
76.61.99 ↔	Ostéoplastie fermée [ostéotomie] de branche mandibulaire, autre	76.74 ↔	Réduction ouverte de fracture du maxillaire
76.62.00 ↔	Ostéoplastie ouverte [ostéotomie] de branche mandibulaire, SAP	76.76.00 ↔	Réduction ouverte de fracture de la mandibule, SAP
76.62.10 ↔	Ostéoplastie ouverte [ostéotomie] de branche mandibulaire, sans distraction	76.76.10 ↔	Réduction ouverte de fracture simple du corps mandibulaire
76.62.20 ↔	Ostéoplastie ouverte [ostéotomie] de branche mandibulaire, avec distraction	76.76.11 ↔	Réduction ouverte de fracture multiple du corps mandibulaire

76.76.20 ↔ Réduction ouverte (abord externe) de fracture unique ou multiple de branche mandibulaire	77.02.11 ↔ Séquestrectomie, humérus, avec insertion de réservoir médicamenteux
76.76.21 ↔ Réduction ouverte (abord transoral) de fracture unique ou multiple de branche mandibulaire	77.02.99 ↔ Séquestrectomie, humérus, autre
76.76.30 ↔ Réduction ouverte (abord transoral ou externe) de fracture de processus articulaire de la mandibule	77.03.00 ↔ Séquestrectomie, radius et cubitus, SAP
76.76.99 ↔ Réduction ouverte de fracture de la mandibule, autre	77.03.10 ↔ Séquestrectomie, radius et cubitus, sans insertion de réservoir médicamenteux
76.77.00 ↔ Réduction ouverte de fracture alvéolo-dentaire, SAP	77.03.11 ↔ Séquestrectomie, radius et cubitus, avec insertion de réservoir médicamenteux
76.77.10 ↔ Réduction ouverte de fracture alvéolo-dentaire de l'os maxillaire	77.03.99 ↔ Séquestrectomie, radius et cubitus, autre
76.77.11 ↔ Réduction ouverte de fracture alvéolo-dentaire de la mandibule	77.04.00 ↔ Séquestrectomie, os du carpe et du métacarpe, SAP
76.77.99 ↔ Réduction ouverte de fracture alvéolo-dentaire, autre	77.04.10 ↔ Séquestrectomie, os du carpe et du métacarpe, sans insertion de réservoir médicamenteux
76.78.11 ↔ Réduction endoscopique de fracture de paroi antérieure de sinus frontal	77.04.11 ↔ Séquestrectomie, os du carpe et du métacarpe, avec insertion de réservoir médicamenteux
76.78.21 ↔ Réduction endoscopique de fracture orbitaire	77.04.99 ↔ Séquestrectomie, os du carpe et du métacarpe, autre
76.79.00 ↔ Autre réduction ouverte de fracture d'os de la face, SAP	77.05.00 ↔ Séquestrectomie, fémur, SAP
76.79.10 ↔ Autre réduction ouverte de fracture de toit de l'orbite	77.05.10 ↔ Séquestrectomie, fémur, sans insertion de réservoir médicamenteux
76.79.11 ↔ Autre réduction ouverte de fracture de paroi orbitaire latérale	77.05.11 ↔ Séquestrectomie, fémur, avec insertion de réservoir médicamenteux
76.79.19 ↔ Autre réduction ouverte d'autre fracture orbitaire	77.05.99 ↔ Séquestrectomie, fémur, autre
76.79.20 ↔ Autre réduction ouverte de fracture de paroi de sinus frontal	77.06.00 ↔ Séquestrectomie, rotule, SAP
76.79.30 ↔ Autre réduction ouverte de fracture naso-ethmoïdale	77.06.10 ↔ Séquestrectomie, rotule, sans insertion de réservoir médicamenteux
76.79.31 ↔ Autre réduction ouverte de fracture centrolatérale du massif facial	77.06.11 ↔ Séquestrectomie, rotule, avec insertion de réservoir médicamenteux
76.79.39 ↔ Autre réduction ouverte d'autre fracture latérale du massif facial	77.06.99 ↔ Séquestrectomie, rotule, autre
76.79.40 ↔ Autre réduction ouverte de fractures multiples du massif facial	77.07.00 ↔ Séquestrectomie, tibia et péroné, SAP
76.79.99 ↔ Autre réduction ouverte de fracture d'os de la face, autre	77.07.10 ↔ Séquestrectomie, tibia et péroné, sans insertion de réservoir médicamenteux
76.91.00 ↔ Greffe osseuse d'os de la face, SAP	77.07.11 ↔ Séquestrectomie, tibia et péroné, avec insertion de réservoir médicamenteux
76.91.10 ↔ Greffe osseuse d'os de la face	77.07.99 ↔ Séquestrectomie, tibia et péroné, autre
76.91.11 ↔ Greffe osseuse d'os de la face, fragment à pédicule vascularisé	77.08.10 ↔ Séquestrectomie, os du tarse et du métatarse, sans insertion de réservoir médicamenteux
76.91.99 ↔ Greffe osseuse d'os de la face, autre	77.08.11 ↔ Séquestrectomie, os du tarse et du métatarse, avec insertion de réservoir médicamenteux
76.92.20 ↔ Insertion d'un implant CAD au niveau des os de la face, sans participation de la boîte crânienne, jusqu'à 2 régions	77.08.99 ↔ Séquestrectomie, os du tarse et du métatarse, autre
76.92.21 ↔ Insertion d'un implant CAD au niveau des os de la face, sans participation de la boîte crânienne, 3 régions et plus	77.09.00 ↔ Séquestrectomie, autre site spécifié, sauf os de la face, SAP
76.92.30 ↔ Insertion d'implant CAD pour réparer un défaut maxillaire simple	77.09.10 ↔ Séquestrectomie, phalanges de la main, sans insertion de réservoir médicamenteux
76.92.31 ↔ Insertion d'implant CAD pour réparer un défaut maxillaire important ou complexe	77.09.11 ↔ Séquestrectomie, phalanges de la main, avec insertion de réservoir médicamenteux
76.94 ↔ Réduction ouverte de luxation temporo-mandibulaire	77.11.10 ↔ Autre incision osseuse sans section, clavicule et omoplate, exploration et forage de l'os
76.97 ↔ Ablation de matériel de fixation interne d'os de la face	77.11.11 ↔ Autre incision osseuse sans section, clavicule et omoplate, extraction de corps étranger
77.00 ↔ Séquestrectomie, SAP	77.11.12 ↔ Autre incision osseuse sans section, clavicule et omoplate, insertion et enlèvement de réservoir médicamenteux
77.01.00 ↔ Séquestrectomie, clavicule, omoplate, côtes et sternum, SAP	77.11.13 ↔ Autre incision osseuse sans section, clavicule et omoplate, drainage
77.01.10 ↔ Séquestrectomie, clavicule et omoplate, sans insertion de réservoir médicamenteux	77.11.20 ↔ Autre incision osseuse sans section, côtes et sternum, exploration et forage de l'os
77.01.11 ↔ Séquestrectomie, clavicule et omoplate, avec insertion de réservoir médicamenteux	77.11.21 ↔ Autre incision osseuse sans section, côtes et sternum, extraction de corps étranger
77.01.20 ↔ Séquestrectomie, côtes et sternum, sans insertion de réservoir médicamenteux	77.11.22 ↔ Autre incision osseuse sans section, côtes et sternum, insertion et enlèvement de réservoir médicamenteux
77.01.21 ↔ Séquestrectomie, côtes et sternum, avec insertion de réservoir médicamenteux	77.11.23 ↔ Autre incision osseuse sans section, côtes et sternum, drainage
77.01.99 ↔ Séquestrectomie, clavicule, omoplate, côtes et sternum, autre	77.12.10 ↔ Autre incision osseuse sans section, humérus, exploration et forage de l'os
77.02.00 ↔ Séquestrectomie, humérus, SAP	77.12.11 ↔ Autre incision osseuse sans section, humérus, extraction de corps étranger
77.02.10 ↔ Séquestrectomie, humérus, sans insertion de réservoir médicamenteux	77.12.12 ↔ Autre incision osseuse sans section, humérus, insertion et enlèvement de réservoir médicamenteux
	77.12.13 ↔ Autre incision osseuse sans section, humérus, drainage

77.13.10 ↔	Autre incision osseuse sans section, radius et cubitus, exploration et forage de l'os	77.18.43 ↔	Autre incision osseuse sans section, os du métatarse, pose et enlèvement d'implant médicamenteux
77.13.11 ↔	Autre incision osseuse sans section, radius et cubitus, extraction de corps étranger	77.18.44 ↔	Autre incision osseuse sans section, os du métatarse, drainage
77.13.12 ↔	Autre incision osseuse sans section, radius et cubitus, insertion et enlèvement de réservoir médicamenteux	77.19.10 ↔	Incision osseuse, phalanges de la main, exploration et forage de l'os
77.13.13 ↔	Autre incision osseuse sans section, radius et cubitus, drainage	77.19.11 ↔	Incision osseuse, phalanges de la main, extraction de corps étranger
77.14.10 ↔	Autre incision osseuse sans section, os du carpe et du métacarpe, exploration et forage de l'os	77.19.12 ↔	Incision osseuse, phalanges de la main, insertion et enlèvement de réservoir médicamenteux
77.14.11 ↔	Autre incision osseuse sans section, os du carpe et du métacarpe, extraction de corps étranger	77.19.13 ↔	Incision osseuse, phalanges de la main, drainage
77.14.12 ↔	Autre incision osseuse sans section, os du carpe et du métacarpe, insertion et enlèvement de réservoir médicamenteux	77.19.19 ↔	Autre incision osseuse de phalanges de la main
77.14.13 ↔	Autre incision osseuse sans section, os du carpe et du métacarpe, drainage	77.19.30 ↔	Incision osseuse, os pelvien, exploration et forage de l'os
77.15.10 ↔	Autre incision osseuse sans section, fémur (autre partie), exploration et forage de l'os	77.19.31 ↔	Incision osseuse, os pelvien, extraction de corps étranger
77.15.11 ↔	Autre incision osseuse sans section, fémur, extraction de corps étranger	77.19.32 ↔	Incision osseuse, os pelvien, insertion et enlèvement de réservoirs médicamenteux
77.15.12 ↔	Autre incision osseuse sans section, fémur, insertion et enlèvement de réservoir médicamenteux	77.19.33 ↔	Incision osseuse, os pelvien, drainage
77.15.13 ↔	Autre incision osseuse sans section, fémur, drainage	77.19.39 ↔	Autre incision osseuse, autre incision de l'os pelvien
77.15.20 ↔	Autre incision osseuse sans section, fémur, exploration et forage de l'os du col fémoral	77.19.40 ↔	Incision osseuse, phalanges du pied, exploration et forage de l'os
77.16.10 ↔	Autre incision osseuse sans section, rotule, exploration et forage de l'os	77.19.41 ↔	Incision osseuse, phalanges du pied, extraction de corps étranger
77.16.11 ↔	Autre incision osseuse sans section, rotule, extraction de corps étranger	77.19.42 ↔	Incision osseuse, phalanges du pied, insertion et enlèvement de réservoir médicamenteux
77.16.12 ↔	Autre incision osseuse sans section, rotule, insertion et enlèvement de réservoir médicamenteux	77.19.43 ↔	Incision osseuse, phalanges du pied, drainage
77.16.13 ↔	Autre incision osseuse sans section, rotule, drainage	77.19.49 ↔	Autre incision osseuse de phalanges du pied
77.17.10 ↔	Autre incision osseuse sans section, tibia et péroné, exploration et forage de l'os	77.19.90 ↔	Incision osseuse, autre site spécifié, exploration et forage de l'os
77.17.11 ↔	Autre incision osseuse sans section, tibia et péroné, extraction de corps étranger	77.19.91 ↔	Incision osseuse, autre site spécifié, extraction de corps étranger
77.17.12 ↔	Autre incision osseuse sans section, tibia et péroné, insertion et enlèvement de réservoir médicamenteux	77.19.92 ↔	Incision osseuse, autre site spécifié, insertion et enlèvement de réservoir médicamenteux
77.17.13 ↔	Autre incision osseuse sans section, tibia et péroné, drainage	77.19.93 ↔	Incision osseuse, autre site spécifié, drainage
77.18.11 ↔	Autre incision osseuse sans section, astragale, exploration et forage de l'os	77.21.10 ↔	Ostéotomie cunéiforme, omoplate
77.18.12 ↔	Autre incision osseuse sans section, astragale, extraction de corps étranger	77.21.11 ↔	Ostéotomie cunéiforme, clavicule
77.18.13 ↔	Autre incision osseuse sans section, astragale, pose et enlèvement d'un implant médicamenteux	77.21.20 ↔	Ostéotomie cunéiforme, côte
77.18.14 ↔	Autre incision osseuse sans section, astragale, drainage	77.21.21 ↔	Ostéotomie cunéiforme, sternum
77.18.21 ↔	Autre incision osseuse sans section, calcanéum, exploration et forage de l'os	77.22 ↔	Ostéotomie cunéiforme, humérus
77.18.22 ↔	Autre incision osseuse sans section, calcanéum, extraction de corps étranger	77.23 ↔	Ostéotomie cunéiforme, radius et cubitus
77.18.23 ↔	Autre incision osseuse sans section, calcanéum, pose et enlèvement d'implant médicamenteux	77.24 ↔	Ostéotomie cunéiforme, os du carpe et du métacarpe
77.18.24 ↔	Autre incision osseuse sans section, calcanéum, drainage	77.25.00 ↔	Ostéotomie cunéiforme, fémur, SAP
77.18.31 ↔	Autre incision osseuse sans section, autre os du tarse, exploration et forage de l'os	77.25.10 ↔	Ostéotomie cunéiforme, col fémoral
77.18.32 ↔	Autre incision osseuse sans section, autre os du tarse, extraction de corps étranger	77.25.20 ↔	Ostéotomie cunéiforme d'autre partie du fémur
77.18.33 ↔	Autre incision osseuse sans section, autre os du tarse, pose et enlèvement d'implant médicamenteux	77.25.99 ↔	Ostéotomie cunéiforme, fémur, autre
77.18.34 ↔	Autre incision osseuse sans section, autre os du tarse, drainage	77.27.00 ↔	Ostéotomie cunéiforme, tibia et péroné, SAP
77.18.41 ↔	Autre incision osseuse sans section, os du métatarse, exploration et forage de l'os	77.27.10 ↔	Ostéotomie cunéiforme, tibia
77.18.42 ↔	Autre incision osseuse sans section, os du métatarse, extraction de corps étranger	77.27.20 ↔	Ostéotomie cunéiforme, péroné
		77.27.99 ↔	Ostéotomie cunéiforme, tibia et péroné, autre
		77.28.10 ↔	Ostéotomie cunéiforme, astragale
		77.28.20 ↔	Ostéotomie cunéiforme, calcanéum
		77.28.30 ↔	Ostéotomie cunéiforme, autres os du tarse
		77.28.40 ↔	Ostéotomie cunéiforme, os du métatarse
		77.28.99 ↔	Ostéotomie cunéiforme, os du tarse et du métatarse, autre
		77.29.10 ↔	Ostéotomie cunéiforme, phalanges de la main
		77.29.30 ↔	Ostéotomie cunéiforme, os pelvien
		77.29.40 ↔	Ostéotomie cunéiforme, phalanges du pied
		77.31.10 ↔	Autre section osseuse d'omoplate
		77.31.11 ↔	Autre section osseuse de clavicule
		77.31.12 ↔	Ostéotomie complexe (pluridimensionnelle) d'omoplate (avec correction axiale)
		77.31.13 ↔	Ostéotomie complexe (pluridimensionnelle) de clavicule (avec correction axiale)
		77.31.20 ↔	Autre section osseuse de côte
		77.31.21 ↔	Autre section osseuse du sternum
		77.32.10 ↔	Corticotomie lors de transport de segment huméral
		77.33.00 ↔	Autre section osseuse, radius et cubitus, SAP

77.33.10 ↔	Corticotomie lors de transport de segment radial et cubital	77.54 ↔	Résection ou ostéotomie correctrice de Digitus quintus varus
77.33.11 ↔	Ostéotomie complexe (pluridimensionnelle) (avec correction axiale) du radius et de l'ulna	77.56 ↔	Cure d'orteil en marteau
77.33.20 ↔	Section osseuse du cubitus distal et de la diaphyse cubitale	77.57 ↔	Cure d'orteil en griffe
77.33.99 ↔	Autre section osseuse, radius et cubitus, autre	77.58 ↔	Autre excision, arthrodèse et cure de déformation d'orteil
77.34.10 ↔	Ostéotomie de rotation d'os du carpe et du métacarpe	77.5A ↔	Autre exostosectomie d'hallux valgus et rigidus
77.34.11 ↔	Ostéotomie complexe (pluridimensionnelle) d'os du carpe et du métacarpe	77.61.10 ↔	Excision locale et destruction de lésion ou de tissu osseux, clavicule et omoplate
77.34.99 ↔	Autre section osseuse, os du carpe et du métacarpe, autre	77.61.11 ↔	Excision locale et destruction de lésion ou de tissu osseux, côte
77.35.00 ↔	Autre section osseuse, fémur, SAP	77.61.12 ↔	Excision locale et destruction de lésion ou de tissu osseux, sternum
77.35.10 ↔	Ostéotomie de rotation du col fémoral	77.61.20 ↔	Débridement, clavicule et omoplate
77.35.11 ↔	Corticotomie lors de transport de segment du col fémoral	77.62.20 ↔	Débridement, humérus
77.35.12 ↔	Ostéotomie complexe (pluridimensionnelle) du col fémoral (avec correction axiale)	77.62.99 ↔	Excision locale et destruction de lésion ou de tissu osseux, humérus, autre
77.35.19 ↔	Autre section osseuse du col fémoral	77.63.20 ↔	Débridement, radius et cubitus
77.35.20 ↔	Ostéotomie de rotation d'autre partie du fémur	77.63.99 ↔	Excision locale et destruction de lésion ou de tissu osseux, radius et cubitus, autre
77.35.21 ↔	Corticotomie lors de transport de segment d'autre partie du fémur	77.64.20 ↔	Débridement, os du carpe et du métacarpe
77.35.22 ↔	Ostéotomie complexe (pluridimensionnelle) d'autre partie du fémur (avec correction axiale)	77.64.99 ↔	Excision locale et destruction de lésion ou de tissu osseux, os du carpe et du métacarpe, autre
77.35.24 ↔	Ostéotomie trochantérienne lors d'une luxation chirurgicale de la hanche	77.65.20 ↔	Débridement, fémur
77.35.99 ↔	Autre section osseuse, fémur, autre	77.65.99 ↔	Excision locale et destruction de lésion ou de tissu osseux, fémur, autre
77.37.00 ↔	Autre section osseuse, tibia et péroné, SAP	77.67.20 ↔	Débridement, tibia
77.37.10 ↔	Ostéotomie de rotation du tibia	77.67.21 ↔	Débridement, péroné
77.37.12 ↔	Corticotomie lors de transport de segment tibial	77.68.10 ↔	Excision locale et destruction de lésion ou de tissu osseux, os du tarse
77.37.13 ↔	Ostéotomie complexe (pluridimensionnelle) du tibia (avec correction axiale)	77.68.11 ↔	Excision locale et destruction de lésion ou de tissu osseux, os du métatarse
77.37.14 ↔	Ostéotomie valgusante ou varisante du tibia	77.68.20 ↔	Débridement, os du tarse
77.37.19 ↔	Autre section osseuse du tibia	77.68.21 ↔	Débridement, os du métatarse
77.37.20 ↔	Ostéotomie de rotation du péroné	77.68.99 ↔	Excision locale et destruction de lésion ou de tissu osseux, os du tarse et du métatarse, autre
77.37.21 ↔	Corticotomie lors de transport de segment du péroné	77.69.10 ↔	Excision locale et destruction de lésion ou de tissu osseux, phalanges de la main
77.37.22 ↔	Ostéotomie complexe (pluridimensionnelle) du péroné (avec correction axiale)	77.69.12 ↔	Excision locale et destruction de lésion ou de tissu osseux, os du bassin
77.37.29 ↔	Autre section osseuse du péroné	77.69.13 ↔	Excision locale et destruction de lésion ou de tissu osseux, phalanges du pied
77.37.99 ↔	Autre section osseuse, tibia et péroné, autre	77.69.20 ↔	Débridement de phalanges de la main
77.38.10 ↔	Ostéotomie de rotation d'os du tarse	77.69.22 ↔	Débridement, os du bassin
77.38.11 ↔	Corticotomie lors de transport de segment d'os du tarse	77.69.23 ↔	Débridement de phalanges du pied
77.38.12 ↔	Ostéotomie complexe (pluridimensionnelle) d'os du tarse (avec correction axiale)	77.81.11 ↔	Autre ostectomie partielle, côte
77.38.13 ↔	Ostéotomie complexe (pluridimensionnelle) d'os du métatarse (avec correction axiale)	77.81.12 ↔	Autre ostectomie partielle, sternum
77.38.19 ↔	Autre section osseuse du tarse	77.82 ↔	Autre ostectomie partielle, humérus
77.38.29 ↔	Autre section osseuse du métatarse	77.83 ↔	Autre ostectomie partielle, radius et cubitus
77.38.99 ↔	Autre section osseuse, os du tarse et du métatarse, autre	77.84 ↔	Autre ostectomie partielle, os du carpe et du métacarpe
77.39.10 ↔	Ostéotomie de rotation de phalanges de la main	77.85 ↔	Autre ostectomie partielle, fémur
77.39.19 ↔	Autre section osseuse de phalanges de la main	77.86 ↔	Autre ostectomie partielle, rotule
77.39.30 ↔	Ostéotomie de rotation d'os du bassin	77.87.00 ↔	Autre ostectomie partielle, tibia et péroné, SAP
77.39.31 ↔	Corticotomie lors de transport de segment d'os du bassin	77.87.10 ↔	Autre ostectomie partielle, tibia
77.39.32 ↔	Ostéotomie complexe (pluridimensionnelle) d'os du bassin (avec correction axiale)	77.87.11 ↔	Autre ostectomie partielle, péroné
77.39.39 ↔	Autre section osseuse, os du bassin	77.87.99 ↔	Autre ostectomie partielle, tibia et péroné, autre
77.39.40 ↔	Ostéotomie correctrice de phalanges du pied	77.88 ↔	Autre ostectomie partielle, os du tarse et du métatarse
77.39.49 ↔	Autre section osseuse phalanges du pied	77.89.10 ↔	Autre ostectomie partielle, phalanges de la main
77.51 ↔	Exostosectomie d'hallux valgus et rigidus avec correction des tissus mous ainsi qu'ostéotomie du premier métatarsien	77.89.30 ↔	Autre ostectomie partielle, os du bassin
77.52 ↔	Exostosectomie d'hallux valgus et rigidus avec correction des tissus mous ainsi qu'arthrodèse	77.89.40 ↔	Autre ostectomie partielle, phalanges du pied
77.53 ↔	Autres exostosectomie d'hallux valgus et rigidus ainsi que correction des tissus mous	77.91.00 ↔	Ostectomie totale, clavicule, omoplate, côtes et sternum, SAP
		77.91.10 ↔	Ostectomie totale, omoplate et clavicule
		77.91.11 ↔	Ostectomie totale, côte
		77.91.12 ↔	Ostectomie totale, côte cervicale
		77.91.13 ↔	Ostectomie totale, sternum
		77.91.99 ↔	Ostectomie totale, clavicule, omoplate, côtes et sternum, autre
		77.92 ↔	Ostectomie totale, humérus

77.93 ↔	Ostectomie totale, radius et cubitus	78.08.10 ↔	Grefe osseuse, os du tarse et du métatarse, fragment à pédicule vascularisé avec anastomoses microvasculaires
77.94 ↔	Ostectomie totale, os du carpe et du métacarpe	78.08.11 ↔	Grefe osseuse, os du tarse et du métatarse, fragment à pédicule vascularisé sans anastomoses microvasculaires
77.95 ↔	Ostectomie totale, fémur	78.08.13 ↔	Grefe ostéochondrale, os du tarse et du métatarse, autogène et allogène
77.96 ↔	Ostectomie totale, rotule	78.09.10 ↔	Grefe osseuse, phalanges de la main, fragment à pédicule vascularisé avec anastomoses microvasculaires
77.97.00 ↔	Ostectomie totale, tibia et péroné, SAP	78.09.11 ↔	Grefe osseuse, phalanges de la main, fragment à pédicule vascularisé sans anastomoses microvasculaires
77.97.10 ↔	Ostectomie totale, tibia	78.09.13 ↔	Grefe ostéochondrale, phalanges de la main, autogène et allogène
77.97.11 ↔	Ostectomie totale, péroné	78.09.30 ↔	Grefe osseuse, os du bassin, fragment à pédicule vascularisé avec anastomoses microvasculaires
77.97.99 ↔	Ostectomie totale, tibia et péroné, autre	78.09.31 ↔	Grefe osseuse, os du bassin, fragment à pédicule vascularisé sans anastomoses microvasculaires
77.98.10 ↔	Ostectomie totale, os du tarse	78.09.33 ↔	Grefe ostéochondrale, os du bassin, autogène et allogène
77.98.11 ↔	Ostectomie totale, os du métatarse	78.09.40 ↔	Grefe osseuse, phalanges du pied, fragment à pédicule vascularisé avec anastomoses microvasculaires
77.98.99 ↔	Ostectomie totale, os du tarse et du métatarse, autre	78.09.41 ↔	Grefe osseuse, phalanges du pied, fragment à pédicule vascularisé sans anastomoses microvasculaires
77.99.10 ↔	Ostectomie totale, phalanges de la main	78.09.42 ↔	Grefe ostéochondrale, phalanges du pied, autogène et allogène
77.99.30 ↔	Ostectomie totale, os du bassin	78.09.90 ↔	Grefe osseuse, autre site spécifié, sauf os de la face, fragment à pédicule vascularisé avec anastomoses microvasculaires
77.99.40 ↔	Ostectomie totale, phalanges du pied	78.09.91 ↔	Grefe osseuse, autre site spécifié, sauf os de la face, fragment à pédicule vascularisé sans anastomoses microvasculaires
78.01.10 ↔	Grefe osseuse, clavicule et omoplate, fragment à pédicule vascularisé avec anastomoses microvasculaires	78.11.10 ↔	Réduction fermée de fracture, clavicule et omoplate, stabilisée par fixateur externe
78.01.11 ↔	Grefe osseuse, clavicule et omoplate, fragment à pédicule vascularisé sans anastomoses microvasculaires	78.11.11 ↔	Réduction ouverte de fracture, clavicule et omoplate, stabilisée par fixateur externe
78.01.13 ↔	Grefe ostéochondrale sur l'omoplate et la clavicule, autogène et allogène	78.11.12 ↔	Réduction ouverte de fracture multifragmentaire, clavicule et omoplate, stabilisée par fixateur externe
78.01.14 ↔	Grefe osseuse, omoplate et clavicule, autogène, os spongieux et lamelles d'os cortico-spongieux	78.11.20 ↔	Réduction fermée de fracture, côtes et sternum, stabilisée par fixateur externe
78.01.15 ↔	Grefe osseuse, omoplate et clavicule, allogène ou xénogène, os spongieux et lamelles d'os cortico-spongieux	78.11.21 ↔	Réduction ouverte de fracture, côtes et sternum, stabilisée par fixateur externe
78.01.18 ↔	Grefe osseuse, omoplate et clavicule, allogène ou xénogène, os long	78.11.99 ↔	Application de fixateur externe, clavicule, omoplate, côtes et sternum (inclus réduction de fracture), autre
78.02.10 ↔	Grefe osseuse, humérus, fragment à pédicule vascularisé avec anastomoses microvasculaires	78.12.10 ↔	Réduction fermée de fracture de l'humérus proximal, stabilisée par fixateur externe
78.02.11 ↔	Grefe osseuse, humérus, fragment à pédicule vascularisé sans anastomoses microvasculaires	78.12.11 ↔	Réduction ouverte de fracture de l'humérus proximal, stabilisée par fixateur externe
78.02.13 ↔	Grefe ostéochondrale, humérus, autogène et allogène	78.12.90 ↔	Réduction fermée d'autre fracture de l'humérus, stabilisée par fixateur externe
78.03.10 ↔	Grefe osseuse, radius et cubitus, fragment à pédicule vascularisé avec anastomoses microvasculaires	78.12.91 ↔	Réduction ouverte d'autre fracture de l'humérus, stabilisée par fixateur externe
78.03.11 ↔	Grefe osseuse, radius et cubitus, fragment à pédicule vascularisé sans anastomoses microvasculaires	78.12.99 ↔	Application de fixateur externe, humérus (inclus réduction de fracture), autre
78.03.13 ↔	Grefe ostéochondrale, radius et cubitus, autogène et allogène	78.13.10 ↔	Réduction fermée de fracture du radius distal, stabilisée par fixateur externe
78.04.10 ↔	Grefe osseuse, os du carpe et du métacarpe, fragment à pédicule vascularisé avec anastomoses microvasculaires	78.13.11 ↔	Réduction fermée d'autre fracture du radius, stabilisée par fixateur externe
78.04.11 ↔	Grefe osseuse, os du carpe et du métacarpe, fragment à pédicule vascularisé sans anastomoses microvasculaires	78.13.12 ↔	Réduction ouverte de fracture du radius distal, stabilisée par fixateur externe
78.04.13 ↔	Grefe ostéochondrale, os du carpe et du métacarpe, autogène et allogène	78.13.13 ↔	Réduction ouverte d'autre fracture du radius, stabilisée par fixateur externe
78.05.10 ↔	Grefe osseuse, fémur, fragment à pédicule vascularisé avec anastomoses microvasculaires	78.13.20 ↔	Réduction fermée de fracture du cubitus, stabilisée par fixateur externe
78.05.11 ↔	Grefe osseuse, fémur, fragment à pédicule vascularisé sans anastomoses microvasculaires	78.13.99 ↔	Application de fixateur externe, radius et cubitus (inclus réduction de fracture), autre
78.05.13 ↔	Grefe ostéochondrale, fémur, autogène et allogène		
78.06.10 ↔	Grefe osseuse, rotule, fragment à pédicule vascularisé avec anastomoses microvasculaires		
78.06.20 ↔	Grefe osseuse, rotule, fragment à pédicule vascularisé, sans anastomoses microvasculaires		
78.07.10 ↔	Grefe osseuse, tibia, fragment à pédicule vascularisé avec anastomoses microvasculaires		
78.07.11 ↔	Grefe osseuse, tibia, fragment à pédicule vascularisé sans anastomoses microvasculaires		
78.07.13 ↔	Grefe ostéochondrale, tibia, autogène et allogène		
78.07.20 ↔	Grefe osseuse, péroné, fragment à pédicule vascularisé avec anastomoses microvasculaires		
78.07.21 ↔	Grefe osseuse, péroné, fragment à pédicule vascularisé sans anastomoses microvasculaires		
78.07.23 ↔	Grefe ostéochondrale, péroné, autogène et allogène		

78.14.10 ↔ Réduction fermée de fracture d'os du carpe et du métacarpe, stabilisée par fixateur externe	78.19.11 ↔ Réduction ouverte de fracture de phalanges de la main, stabilisée par fixateur externe
78.14.11 ↔ Réduction ouverte de fracture d'os du carpe et du métacarpe, stabilisée par fixateur externe	78.19.20 ↔ Réduction fermée de fracture du bassin, stabilisée par fixateur externe
78.14.99 ↔ Application de fixateur externe, os du carpe et du métacarpe (inclus réduction de fracture), autre	78.19.21 ↔ Réduction ouverte de fracture de l'acétabulum, avec fixation/transfixation par fixateur externe
78.15.10 ↔ Réduction ouverte de fracture du col fémoral et du fémur proximal, stabilisée par fixateur externe	78.19.22 ↔ Réduction ouverte de fracture d'autres parties du bassin, stabilisée par fixateur externe
78.15.20 ↔ Réduction ouverte de fracture diaphysaire du fémur, stabilisée par fixateur externe	78.19.30 ↔ Réduction fermée de fracture de phalanges du pied, stabilisée par fixateur externe
78.15.30 ↔ Réduction fermée de fracture du fémur distal, stabilisée par fixateur externe	78.19.31 ↔ Réduction ouverte de fracture de phalanges du pied, stabilisée par fixateur externe
78.15.31 ↔ Réduction ouverte de fracture du fémur distal, stabilisée par fixateur externe	78.19.90 ↔ Réduction fermée de fracture osseuse, autre site spécifié, stabilisation par fixateur externe
78.15.40 ↔ Réduction fermée d'autre fracture du fémur, stabilisée par fixateur externe	78.19.91 ↔ Réduction ouverte de fracture osseuse, autre site spécifié, stabilisation par fixateur externe
78.15.99 ↔ Application de fixateur externe, fémur (inclus réduction de fracture), autre	78.19.99 ↔ Application de fixateur externe, autre site spécifié, sauf os de la face (inclus réduction de fracture), autre
78.16.10 ↔ Réduction fermée de fracture de la rotule, stabilisée par fixateur externe	78.21.00 ↔ Raccourcissement d'os, clavicule et omoplate, SAP
78.16.11 ↔ Réduction ouverte de fracture de la rotule, stabilisée par fixateur externe	78.21.10 ↔ Épiphysiodèse temporaire, clavicule et omoplate
78.17.10 ↔ Réduction fermée de fracture du tibia proximal, stabilisée par fixateur externe	78.21.11 ↔ Épiphysiodèse permanente, clavicule et omoplate
78.17.11 ↔ Réduction ouverte de fracture simple du tibia proximal, stabilisée par fixateur externe	78.21.12 ↔ Épiphysiolyse thérapeutique, clavicule et omoplate
78.17.12 ↔ Réduction ouverte de fracture multifragmentaire du tibia proximal, stabilisée par fixateur externe	78.21.99 ↔ Raccourcissement d'os, clavicule et omoplate, autre
78.17.13 ↔ Réduction ouverte de fracture diaphysaire simple du tibia, stabilisée par fixateur externe	78.22.00 ↔ Raccourcissement d'os, humérus, SAP
78.17.14 ↔ Réduction ouverte de fracture simple du tibia distal, stabilisée par fixateur externe	78.22.10 ↔ Épiphysiodèse temporaire, humérus
78.17.15 ↔ Réduction fermée d'autre fracture du tibia, stabilisée par fixateur externe	78.22.11 ↔ Épiphysiodèse permanente, humérus
78.17.16 ↔ Réduction ouverte de fracture multifragmentaire d'autres parties du tibia, stabilisée par fixateur externe	78.22.12 ↔ Épiphysiolyse thérapeutique, humérus
78.17.20 ↔ Réduction ouverte de fracture simple du péroné proximal, stabilisée par fixateur externe	78.22.99 ↔ Raccourcissement d'os, humérus, autre
78.17.21 ↔ Réduction ouverte de fracture multifragmentaire du péroné proximal, stabilisée par fixateur externe	78.23.00 ↔ Raccourcissement d'os, radius et cubitus, SAP
78.17.22 ↔ Réduction ouverte de fracture diaphysaire simple du péroné, stabilisée par fixateur externe	78.23.10 ↔ Épiphysiodèse temporaire, radius et cubitus
78.17.23 ↔ Réduction ouverte de fracture diaphysaire multifragmentaire du péroné, stabilisée par fixateur externe	78.23.11 ↔ Épiphysiodèse permanente, radius et cubitus
78.17.24 ↔ Réduction fermée de fracture du péroné distal, stabilisée par fixateur externe	78.23.12 ↔ Épiphysiolyse thérapeutique, radius et cubitus
78.17.25 ↔ Réduction ouverte de fracture simple du péroné distal, stabilisée par fixateur externe	78.23.99 ↔ Raccourcissement d'os, radius et cubitus, autre
78.17.26 ↔ Réduction ouverte de fracture multifragmentaire du péroné distal, stabilisée par fixateur externe	78.24.10 ↔ Épiphysiodèse temporaire, os du carpe et du métacarpe
78.17.27 ↔ Réduction fermée d'autre fracture du péroné, stabilisée par fixateur externe	78.24.11 ↔ Épiphysiodèse permanente, os du carpe et du métacarpe
78.17.99 ↔ Application de fixateur externe, tibia et péroné (inclus réduction de fracture), autre	78.24.12 ↔ Épiphysiolyse thérapeutique, os du carpe et du métacarpe
78.18.11 ↔ Réduction fermée de fracture d'autres os du tarse et du métatarse, stabilisée par fixateur externe	78.24.99 ↔ Raccourcissement d'os, os du carpe et du métacarpe, autre
78.18.12 ↔ Réduction ouverte de fracture simple d'autres os du tarse et du métatarse, stabilisée par fixateur externe	78.25.00 ↔ Raccourcissement d'os, fémur, SAP
78.18.13 ↔ Réduction ouverte de fracture de calcanéum et d'astragale, stabilisée par fixateur externe	78.25.10 ↔ Épiphysiodèse temporaire, col fémoral
78.18.14 ↔ Réduction ouverte de fracture multifragmentaire d'autres os du tarse, stabilisée par fixateur externe	78.25.11 ↔ Épiphysiodèse permanente, col fémoral
78.18.15 ↔ Réduction ouverte de fracture multifragmentaire d'os du métatarse, stabilisée par fixateur externe	78.25.12 ↔ Épiphysiolyse thérapeutique, col fémoral
78.18.99 ↔ Application de fixateur externe, os du tarse et du métatarse (inclus réduction de fracture), autre	78.25.19 ↔ Autre raccourcissement d'os, col fémoral
78.19.10 ↔ Réduction fermée de fracture de phalanges de la main, stabilisée par fixateur externe	78.25.20 ↔ Épiphysiodèse temporaire d'autres parties du fémur
	78.25.21 ↔ Épiphysiodèse permanente d'autres parties du fémur
	78.25.22 ↔ Épiphysiolyse thérapeutique d'autres parties du fémur
	78.25.99 ↔ Raccourcissement d'os, fémur, autre
	78.27.00 ↔ Raccourcissement d'os, tibia et péroné, SAP
	78.27.10 ↔ Épiphysiodèse temporaire, tibia
	78.27.11 ↔ Épiphysiodèse permanente, tibia
	78.27.12 ↔ Épiphysiolyse thérapeutique, tibia
	78.27.19 ↔ Autre raccourcissement d'os, tibia
	78.27.20 ↔ Épiphysiodèse temporaire, péroné
	78.27.21 ↔ Épiphysiodèse permanente, péroné
	78.27.22 ↔ Épiphysiolyse thérapeutique, péroné
	78.27.29 ↔ Autre raccourcissement d'os, péroné
	78.27.99 ↔ Raccourcissement d'os, tibia et péroné, autre
	78.28.10 ↔ Épiphysiodèse temporaire, os du tarse et du métatarse
	78.28.11 ↔ Épiphysiodèse permanente, os du tarse et du métatarse
	78.28.12 ↔ Épiphysiolyse thérapeutique, os du tarse et du métatarse
	78.28.20 ↔ Autre raccourcissement d'os, calcanéum
	78.28.21 ↔ Autre raccourcissement d'os, autres os du tarse
	78.28.22 ↔ Autre raccourcissement d'os du métatarse

78.28.99 ↔	Raccourcissement d'os, os du tarse et du métatarse, autre	78.52.99 ↔	Fixation interne de l'os sans réduction de fracture, humérus, autre
78.29.10 ↔	Épiphyiodèse temporaire, phalanges de la main	78.53.00 ↔	Fixation interne de l'os sans réduction de fracture, radius et cubitus, SAP
78.29.11 ↔	Épiphyiodèse permanente, phalanges de la main	78.53.10 ↔	Révision sans remplacement de matériel d'ostéosynthèse, radius
78.29.12 ↔	Épiphyiolyse thérapeutique, phalanges de la main	78.53.20 ↔	Révision sans remplacement de matériel d'ostéosynthèse, cubitus
78.29.19 ↔	Autre raccourcissement d'os, phalanges de la main	78.53.99 ↔	Fixation interne de l'os sans réduction de fracture, radius et cubitus, autre
78.29.30 ↔	Épiphyiodèse temporaire, os du bassin	78.54.00 ↔	Fixation interne de l'os sans réduction de fracture, os du carpe et du métacarpe, SAP
78.29.31 ↔	Épiphyiodèse permanente, os du bassin	78.54.10 ↔	Révision sans remplacement de matériel d'ostéosynthèse, os du carpe et du métacarpe
78.29.32 ↔	Épiphyiolyse thérapeutique, os du bassin	78.54.99 ↔	Fixation interne de l'os sans réduction de fracture, os du carpe et du métacarpe, autre
78.29.39 ↔	Autre raccourcissement d'os du bassin	78.55.00 ↔	Fixation interne de l'os sans réduction de fracture, fémur, SAP
78.29.40 ↔	Épiphyiodèse temporaire, phalanges du pied	78.55.10 ↔	Révision sans remplacement de matériel d'ostéosynthèse, fémur
78.29.41 ↔	Épiphyiodèse permanente, phalanges du pied	78.55.99 ↔	Fixation interne de l'os sans réduction de fracture, fémur, autre
78.29.42 ↔	Épiphyiolyse thérapeutique, phalanges du pied	78.56.00 ↔	Fixation interne de l'os sans réduction de fracture, rotule, SAP
78.29.49 ↔	Autre raccourcissement d'os, phalanges du pied	78.56.10 ↔	Révision sans remplacement de matériel d'ostéosynthèse, rotule
78.30 ↔	Allongement d'os des membres, site non spécifié	78.56.99 ↔	Fixation interne de l'os sans réduction de fracture, rotule, autre
78.31 ↔	Allongement d'os, clavicule et omoplate	78.57.00 ↔	Fixation interne de l'os sans réduction de fracture, tibia et péroné, SAP
78.32 ↔	Allongement d'os, humérus	78.57.10 ↔	Révision sans remplacement de matériel d'ostéosynthèse, tibia
78.33 ↔	Allongement d'os, radius et cubitus	78.57.20 ↔	Révision sans remplacement de matériel d'ostéosynthèse, péroné
78.34 ↔	Allongement d'os, os du carpe et du métacarpe	78.57.99 ↔	Fixation interne de l'os sans réduction de fracture, tibia et péroné, autre
78.35.00 ↔	Allongement d'os, fémur, SAP	78.58.10 ↔	Révision sans remplacement de matériel d'ostéosynthèse, os du tarse et du métatarse
78.35.10 ↔	Allongement d'os, col fémoral	78.58.99 ↔	Fixation interne de l'os sans réduction de fracture, os du tarse et du métatarse, autre
78.35.19 ↔	Allongement d'os, autres parties du fémur	78.59.10 ↔	Révision sans remplacement de matériel d'ostéosynthèse, phalanges de la main
78.35.99 ↔	Allongement d'os, fémur, autre	78.59.30 ↔	Révision sans remplacement de matériel d'ostéosynthèse, os du bassin
78.37 ↔	Allongement d'os, tibia et péroné	78.59.40 ↔	Révision sans remplacement de matériel d'ostéosynthèse, phalanges du pied
78.38.10 ↔	Allongement d'os, calcanéum	78.60.05 ↔	Ablation de matériel implanté dans l'os, site non spécifié, enlèvement d'implant de remplacement (partiel) osseux
78.38.19 ↔	Allongement d'os, autres os du tarse	78.60.08 ↔	Enlèvement de système interne d'allongement ou de transport de l'os (motorisé / non-motorisé), tout site
78.38.20 ↔	Allongement d'os, os du métatarse	78.61.01 ↔	Ablation de matériel implanté dans l'omoplate et la clavicule: fil, fil intramédullaire, vis, cerclage-haubanage, plaque, plaque à stabilité angulaire, fixateur externe, agrafes (de Blount)
78.38.99 ↔	Allongement d'os, os du tarse et du métatarse, autre	78.61.05 ↔	Ablation de matériel implanté dans l'os, clavicule, omoplate, côtes et sternum, Enlèvement d'implant de remplacement (partiel) osseux, clavicule, omoplate, côtes et sternum
78.39.10 ↔	Allongement d'os, phalanges de la main	78.61.08 ↔	Ablation de matériel implanté dans l'omoplate et la clavicule: autre matériel d'ostéosynthèse
78.39.20 ↔	Allongement d'os, bassin	78.61.11 ↔	Ablation de matériel implanté dans les côtes et le sternum
78.39.30 ↔	Allongement d'os de phalanges du pied	78.62.01 ↔	Ablation de matériel implanté dans l'humérus: fil (intramédullaire), vis, cerclage-haubanage, plaque (à stabilité angulaire), plaque angulaire/condylienne, clou médullaire, clou de verrouillage, vis de transfixation, fixateur externe, agrafes (de Blount)
78.39.99 ↔	Allongement d'os, autre site spécifié, autre	78.62.02 ↔	Ablation de matériel implanté dans humérus: vis de compression dynamique, clou médullaire avec composante articulaire
78.41.00 ↔	Autres réparations ou opérations plastiques osseuses, clavicule, omoplate, côtes et sternum, SAP		
78.41.10 ↔	Autre reconstruction plastique, clavicule et omoplate		
78.41.20 ↔	Autre reconstruction plastique de côtes et de sternum		
78.41.30 ↔	Autres réparations ou opérations plastiques osseuses, clavicule, omoplate, côtes et sternum, implantation VEPTR [vertical expandable prosthetic titanium rib]		
78.41.99 ↔	Autres réparations ou opérations plastiques osseuses, clavicule, omoplate, côtes et sternum, autre		
78.42 ↔	Autres réparations ou opérations plastiques osseuses, humérus		
78.43 ↔	Autres réparations ou opérations plastiques osseuses, radius et cubitus		
78.44 ↔	Autres réparations ou opérations plastiques osseuses, os du carpe et du métacarpe		
78.45 ↔	Autres réparations ou opérations plastiques osseuses, fémur		
78.47.00 ↔	Autres réparations ou opérations plastiques osseuses, tibia et péroné, SAP		
78.47.10 ↔	Autre reconstruction plastique du tibia		
78.47.20 ↔	Autre reconstruction plastique du péroné		
78.47.99 ↔	Autre reconstruction plastique du tibia et du péroné, autre		
78.48 ↔	Autres réparations ou opérations plastiques osseuses, os du tarse et du métatarse		
78.49.12 ↔	Autre réparation plastique du bassin		
78.49.13 ↔	Autre réparation plastique de phalanges du pied		
78.51.00 ↔	Fixation interne de l'os sans réduction de fracture, clavicule, omoplate, côtes et sternum, SAP		
78.51.99 ↔	Fixation interne de l'os sans réduction de fracture, clavicule, omoplate, côtes et sternum, autre		
78.52.00 ↔	Fixation interne de l'os sans réduction de fracture, humérus, SAP		
78.52.10 ↔	Révision sans remplacement de matériel d'ostéosynthèse, humérus		

- 78.62.05 ↔ Ablation de matériel implanté dans l'os, humérus, Enlèvement d'implant de remplacement (partiel) osseux, humérus
- 78.62.08 ↔ Ablation de matériel implanté dans humérus: autre matériel d'ostéosynthèse
- 78.63.01 ↔ Ablation de matériel implanté dans le radius et le cubitus: fil (intramédullaire), vis, cerclage-haubanage, plaque (à stabilité angulaire), plaque angulaire/condylienne, clou médullaire, clou de verrouillage, vis de transfixation, fixateur externe, fixateur circulaire, agrafes (de Blount)
- 78.63.05 ↔ Ablation de matériel implanté dans l'os, radius et cubitus, Enlèvement d'implant de remplacement (partiel) osseux, radius et cubitus
- 78.63.08 ↔ Ablation de matériel implanté dans le radius et cubitus (proximal / diaphysaire / distal), autre matériel d'ostéosynthèse
- 78.64.01 ↔ Ablation de matériel implanté dans l'os, os du carpe et du métacarpe: fil (intramédullaire), vis, cerclage-haubanage, plaque (à stabilité angulaire), fixateur externe, fixateur circulaire, agrafes (de Blount)
- 78.64.05 ↔ Ablation de matériel implanté dans l'os, os du carpe et du métacarpe, Enlèvement d'implant de remplacement (partiel) osseux, os du carpe et du métacarpe
- 78.64.08 ↔ Ablation de matériel implanté dans l'os, os du carpe et du métacarpe: autre matériel d'ostéosynthèse
- 78.65.01 ↔ Ablation de matériel implanté dans le fémur: fil, fil intramédullaire, vis, cerclage-haubanage, plaque (à stabilité angulaire), plaque angulaire/condylienne, vis de compression dynamique, clou médullaire, fixateur externe, agrafes (de Blount)
- 78.65.02 ↔ Ablation de matériel implanté dans le fémur (col / proximal / distal, sauf diaphyse): clou médullaire avec composante articulaire, clou de verrouillage, vis de transfixation
- 78.65.03 ↔ Ablation de matériel implanté dans le fémur (diaphyse): clou médullaire avec composante articulaire
- 78.65.04 ↔ Ablation de matériel implanté dans le fémur (proximal / diaphyse / distal, sauf col): fixateur circulaire
- 78.65.05 ↔ Ablation de matériel implanté dans l'os, fémur, Enlèvement d'implant de remplacement (partiel) osseux, fémur
- 78.65.08 ↔ Ablation de matériel implanté dans le fémur, autre matériel d'ostéosynthèse
- 78.66.01 ↔ Ablation de matériel implanté dans la rotule: fil (intramédullaire), vis, cerclage-haubanage, fixateur externe, agrafes (de Blount)
- 78.66.05 ↔ Ablation de matériel implanté dans l'os, rotule, Enlèvement d'implant de remplacement (partiel) osseux, rotule
- 78.66.08 ↔ Ablation de matériel implanté dans la rotule: autre matériel d'ostéosynthèse
- 78.67.01 ↔ Ablation de matériel implanté dans le tibia et le péroné: fil (intramédullaire), vis, cerclage-haubanage, fixateur externe, fixateur circulaire, agrafes (de Blount)
- 78.67.05 ↔ Ablation de matériel implanté dans l'os, tibia et péroné, Enlèvement d'implant de remplacement (partiel) osseux, tibia et péroné
- 78.67.11 ↔ Ablation de matériel implanté dans le tibia: plaque (à stabilité angulaire), plaque angulaire/condylienne
- 78.67.12 ↔ Ablation de matériel implanté dans le tibia: clou médullaire, clou de verrouillage, vis de transfixation
- 78.67.13 ↔ Ablation de matériel implanté dans le tibia: vis de compression dynamique
- 78.67.21 ↔ Ablation de matériel implanté dans le péroné: plaque (à stabilité angulaire)
- 78.67.22 ↔ Ablation de matériel implanté dans le péroné: clou médullaire, clou de verrouillage, vis de transfixation
- 78.67.28 ↔ Ablation de matériel implanté dans le tibia et le péroné: autre matériel d'ostéosynthèse
- 78.68.01 ↔ Ablation de matériel implanté dans les os du tarse et du métatarse: fil (intramédullaire), vis, cerclage-haubanage, plaque (à stabilité angulaire), fixateur externe, fixateur circulaire, agrafes (de Blount)
- 78.68.05 ↔ Ablation de matériel implanté dans l'os, os du tarse et du métatarse, Enlèvement d'implant de remplacement (partiel) osseux, astragale et calcanéum
- 78.68.06 ↔ Ablation de matériel implanté dans l'os, os du tarse et du métatarse, Enlèvement d'implant de remplacement (partiel) osseux, autres os du tarse et du métatarse
- 78.68.08 ↔ Ablation de matériel implanté dans les os du tarse et du métatarse: autre matériel d'ostéosynthèse
- 78.69.11 ↔ Ablation de matériel implanté dans les phalanges de la main: fil (intramédullaire), vis, cerclage-haubanage, plaque (à stabilité angulaire), fixateur externe, agrafes (de Blount)
- 78.69.15 ↔ Ablation de matériel implanté dans l'os, autre site spécifié, sauf os de la face, Enlèvement d'implant de remplacement (partiel) osseux, phalanges de la main
- 78.69.18 ↔ Ablation de matériel implanté dans les phalanges de la main: autre matériel d'ostéosynthèse
- 78.69.21 ↔ Ablation de matériel implanté dans les os du bassin: fil, vis, cerclage-haubanage, fixateur externe, fixateur circulaire, agrafes (de Blount)
- 78.69.22 ↔ Ablation de matériel implanté dans les os du bassin: plaque (à stabilité angulaire)
- 78.69.25 ↔ Ablation de matériel implanté dans l'os, autre site spécifié, sauf os de la face, Enlèvement d'implant de remplacement (partiel) osseux, os du bassin
- 78.69.28 ↔ Ablation de matériel implanté dans les os du bassin: autre matériel d'ostéosynthèse
- 78.69.31 ↔ Ablation de matériel implanté dans l'astragale et le calcanéum: fil (intramédullaire), vis, cerclage-haubanage, plaque (à stabilité angulaire), fixateur externe, fixateur circulaire, agrafes (de Blount)
- 78.69.38 ↔ Ablation de matériel implanté dans l'astragale et le calcanéum: autre matériel d'ostéosynthèse
- 78.69.41 ↔ Ablation de matériel implanté dans les phalanges du pied: fil (intramédullaire), vis, cerclage-haubanage, plaque (à stabilité angulaire), fixateur externe, agrafes (de Blount)
- 78.69.45 ↔ Ablation de matériel implanté dans l'os, autre site spécifié, sauf os de la face, Enlèvement d'implant de remplacement (partiel) osseux, phalanges du pied
- 78.69.48 ↔ Ablation de matériel implanté dans les phalanges du pied: autre matériel d'ostéosynthèse
- 78.69.51 ↔ Ablation de matériel implanté dans autre os spécifié, fil, cerclage-haubanage, agrafes (de Blount)
- 78.69.52 ↔ Ablation de matériel implanté dans autre os spécifié: vis, plaque (à stabilité angulaire), vis de compression dynamique, fil intramédullaire, clou médullaire, clou de verrouillage, vis de transfixation, fixateur externe
- 78.69.53 ↔ Ablation de matériel implanté dans autre os spécifié: plaque angulaire/condylienne
- 78.69.55 ↔ Ablation de matériel implanté dans l'os, autre site spécifié, sauf os de la face, Enlèvement d'implant de remplacement (partiel) osseux, autre os spécifié
- 78.69.58 ↔ Ablation de matériel implanté dans autre os spécifié: autre matériel d'ostéosynthèse
- 78.69.71 ↔ Ablation arthroscopique de matériel d'ostéosynthèse
- 78.91 ↔ Insertion de stimulateur de croissance osseuse, clavicule, omoplate, côtes et sternum
- 78.92 ↔ Insertion de stimulateur de croissance osseuse, humérus

78.93 ↔	Insertion de stimulateur de croissance osseuse, radius et cubitus	79.13.00 ↔	Réduction fermée de fracture d'os du carpe et du métacarpe, avec fixation interne, SAP
78.94 ↔	Insertion de stimulateur de croissance osseuse, os du carpe et du métacarpe	79.13.10 ↔	Réduction fermée de fracture d'os du carpe et du métacarpe, avec fixation interne par plaque à stabilité angulaire
78.95 ↔	Insertion de stimulateur de croissance osseuse, fémur	79.13.19 ↔	Réduction fermée de fracture d'os du carpe et du métacarpe, avec autre fixation interne (p. ex. vis, plaque, fil)
78.96 ↔	Insertion de stimulateur de croissance osseuse, rotule	79.13.99 ↔	Réduction fermée de fracture d'os du carpe et du métacarpe, avec fixation interne, autre
78.97 ↔	Insertion de stimulateur de croissance osseuse, tibia et péroné	79.14.00 ↔	Réduction fermée de fracture de phalange de la main, avec fixation interne, SAP
78.98 ↔	Insertion de stimulateur de croissance osseuse, os du tarse et du métatarse	79.14.10 ↔	Réduction fermée de fracture de phalange de la main, avec fixation interne par plaque à stabilité angulaire
78.99 ↔	Insertion de stimulateur de croissance osseuse, autre site spécifié, sauf os de la face	79.14.19 ↔	Réduction fermée de fracture de phalange de la main, avec autre fixation interne (p. ex. vis, plaque, fil)
79.11.00 ↔	Réduction fermée de fracture de l'humérus avec fixation interne, SAP	79.14.99 ↔	Réduction fermée de fracture de phalange de la main avec fixation interne, autre
79.11.10 ↔	Réduction fermée de fracture de l'humérus proximal, avec fixation interne par clou médullaire / clou de verrouillage ou plaque angulaire / condyalaire	79.15.00 ↔	Réduction fermée de fracture du fémur, avec fixation interne, SAP
79.11.11 ↔	Réduction fermée de fracture proximale de l'humérus par fixation interne au moyen d'une technique mini-invasive assistée par ballonnet	79.15.10 ↔	Réduction fermée de fracture du fémur distal, avec fixation interne
79.11.19 ↔	Réduction fermée de fracture de l'humérus proximal, avec autre fixation interne (p. ex. vis, fil, cerclage-haubanage, plaque à stabilité angulaire)	79.15.20 ↔	Réduction fermée d'autre fracture du fémur, avec fixation interne
79.11.20 ↔	Réduction fermée d'autre fracture de l'humérus, avec fixation interne par clou médullaire / clou de verrouillage ou plaque angulaire / condyalaire	79.15.99 ↔	Réduction fermée de fracture du fémur, avec fixation interne, autre
79.11.21 ↔	Réduction fermée d'autre fracture de l'humérus par fixation interne au moyen d'une technique mini-invasive assistée par ballonnet	79.16.00 ↔	Réduction fermée de fracture de tibia et de péroné, avec fixation interne, SAP
79.11.29 ↔	Réduction fermée d'autre fracture de l'humérus, avec autre fixation interne (p. ex. vis, fil, cerclage-haubanage, plaque à stabilité angulaire)	79.16.10 ↔	Réduction fermée de fracture du tibia proximal, avec fixation interne par clou médullaire
79.11.99 ↔	Réduction fermée de fracture de l'humérus avec fixation interne, autre	79.16.11 ↔	Réduction fermée de fracture proximale du tibia par fixation interne au moyen d'une technique mini-invasive assistée par ballonnet
79.12.00 ↔	Réduction fermée de fracture de radius et de cubitus, avec fixation interne, SAP	79.16.29 ↔	Réduction fermée de fracture du tibia distal, avec autre fixation interne (p. ex. vis, plaque, fil)
79.12.10 ↔	Réduction fermée de fracture du radius distal, avec fixation interne par fil ou cerclage-haubanage	79.16.30 ↔	Réduction fermée d'autre fracture du tibia, avec fixation interne par clou médullaire
79.12.11 ↔	Réduction fermée de fracture du radius distal, avec fixation interne par fil intramédullaire	79.16.31 ↔	Réduction fermée d'autre fracture du tibia par fixation interne au moyen d'une technique mini-invasive assistée par ballonnet
79.12.12 ↔	Réduction fermée de fracture du radius distal, avec fixation interne par clou médullaire	79.16.39 ↔	Réduction fermée d'autre fracture du tibia, avec autre fixation interne (p. ex. vis, plaque, fil)
79.12.13 ↔	Réduction fermée de fracture distale du radius par fixation interne au moyen d'une technique mini-invasive assistée par ballonnet	79.16.40 ↔	Réduction fermée de fracture du péroné distal, avec fixation interne par clou médullaire
79.12.19 ↔	Réduction fermée de fracture du radius distal, avec autre fixation interne (p. ex. vis, plaque)	79.16.49 ↔	Réduction fermée de fracture du péroné distal, avec autre fixation interne (p. ex. vis, plaque, fil)
79.12.20 ↔	Réduction fermée d'autre fracture du radius, stabilisée par fil ou cerclage-haubanage	79.16.50 ↔	Réduction fermée d'autre fracture du péroné, avec fixation interne par clou médullaire
79.12.21 ↔	Réduction fermée d'autre fracture du radius, avec fixation interne par fil intramédullaire	79.16.59 ↔	Réduction fermée d'autre fracture du péroné, avec autre fixation interne (p. ex. vis, plaque, fil)
79.12.22 ↔	Réduction fermée d'autre fracture du radius, avec fixation interne par clou médullaire	79.16.99 ↔	Réduction fermée de fracture de tibia et de péroné, avec fixation interne, autre
79.12.23 ↔	Réduction fermée d'autre fracture du radius par fixation interne au moyen d'une technique mini-invasive assistée par ballonnet	79.17.10 ↔	Réduction fermée de fracture du calcanéum, avec fixation interne par plaque à stabilité angulaire
79.12.29 ↔	Réduction fermée d'autre fracture du radius, avec autre fixation interne (p. ex. vis, plaque)	79.17.11 ↔	Réduction fermée de fracture du calcanéum par fixation interne au moyen d'une technique mini-invasive assistée par ballonnet
79.12.30 ↔	Réduction fermée de fracture du cubitus, avec fixation interne par fil ou cerclage-haubanage	79.17.19 ↔	Réduction fermée de fracture du calcanéum, avec autre fixation interne (p. ex. vis, plaque, fil)
79.12.31 ↔	Réduction fermée de fracture du cubitus, avec fixation interne par fil intramédullaire	79.17.29 ↔	Réduction fermée de fracture d'autres os du tarse et du métatarse, avec autre fixation interne (p. ex. vis, plaque (à stabilité angulaire), fil)
79.12.32 ↔	Réduction fermée de fracture du cubitus, avec fixation interne par clou médullaire	79.17.99 ↔	Réduction fermée de fracture d'os du tarse et du métatarse, avec fixation interne, autre
79.12.39 ↔	Réduction fermée de fracture du cubitus, avec autre fixation interne (p. ex. vis, plaque)	79.18 ↔	Réduction fermée de fracture avec fixation interne, phalange du pied
79.12.99 ↔	Réduction fermée de fracture de radius et de cubitus, avec fixation interne, autre	79.19.00 ↔	Réduction fermée de fracture osseuse, autre os spécifié, avec fixation interne, SAP

79.19.10 ↔ Réduction fermée de fracture avec fixation interne, omoplate et clavicule	79.29.20 ↔ Réduction ouverte de fracture, sans fixation interne, bassin
79.19.11 ↔ Réduction fermée de fracture costale, par fixation interne	79.29.30 ↔ Réduction ouverte de fracture, sans fixation interne, rotule
79.19.12 ↔ Réduction fermée de fracture sternale, par fixation interne	79.29.99 ↔ Réduction ouverte de fracture osseuse, autre site spécifié, sans fixation interne, autre
79.19.20 ↔ Réduction fermée de fracture du bassin, avec fixation interne	79.31.00 ↔ Réduction ouverte de fracture, avec fixation interne, humérus, SAP
79.19.30 ↔ Réduction fermée de fracture de la rotule, avec fixation interne	79.31.10 ↔ Réduction ouverte de fracture simple de l'humérus proximal, avec fixation interne par clou médullaire, plaque à stabilité angulaire ou plaque (angulaire)
79.19.99 ↔ Réduction fermée de fracture osseuse, autre os spécifié, avec fixation interne, autre	79.31.11 ↔ Réduction ouverte de fracture simple de l'humérus proximal, avec autre fixation interne (p. ex. vis, fil)
79.21.00 ↔ Réduction ouverte de fracture de l'humérus sans fixation interne, SAP	79.31.12 ↔ Réduction ouverte de fracture multifragmentaire de l'humérus proximal, avec fixation interne
79.21.10 ↔ Réduction ouverte de fracture de l'humérus proximal sans fixation interne	79.31.20 ↔ Réduction ouverte de fracture diaphysaire simple de l'humérus, avec fixation interne
79.21.11 ↔ Réduction ouverte de fracture diaphysaire de l'humérus, sans fixation interne	79.31.30 ↔ Réduction ouverte de fracture simple de l'humérus distal, avec fixation interne par clou médullaire, plaque à stabilité angulaire ou plaque (angulaire)
79.21.12 ↔ Réduction ouverte de fracture de l'humérus distal, sans fixation interne	79.31.31 ↔ Réduction ouverte de fracture simple de l'humérus distal, avec autre fixation interne (p. ex. vis, fil)
79.21.99 ↔ Réduction ouverte de fracture de l'humérus, sans fixation interne, autre	79.31.90 ↔ Réduction ouverte de fracture multifragmentaire d'autres parties de l'humérus, avec fixation interne
79.22.00 ↔ Réduction ouverte de fracture de radius et de cubitus, sans fixation interne, SAP	79.31.99 ↔ Réduction ouverte de fracture de l'humérus avec fixation interne, autre
79.22.10 ↔ Réduction ouverte de fracture du radius distal, sans fixation interne	79.32.00 ↔ Réduction ouverte de fracture de radius et de cubitus, avec fixation interne, SAP
79.22.19 ↔ Réduction ouverte d'autre fracture du radius, sans fixation interne	79.32.10 ↔ Réduction ouverte de fracture de radius distal, avec fixation interne
79.22.20 ↔ Réduction ouverte de fracture du cubitus, sans fixation interne	79.32.19 ↔ Réduction ouverte d'autre fracture de radius, avec fixation interne
79.22.99 ↔ Réduction ouverte de fracture de radius et de cubitus, sans fixation interne, autre	79.32.29 ↔ Réduction ouverte de fracture du cubitus, avec fixation interne
79.23 ↔ Réduction ouverte de fracture sans fixation interne, os du carpe et du métacarpe	79.32.99 ↔ Réduction ouverte de fracture de radius et de cubitus, avec fixation interne, autre
79.24 ↔ Réduction ouverte de fracture sans fixation interne, phalange de la main	79.33.00 ↔ Réduction ouverte de fracture d'os du carpe et du métacarpe, avec fixation interne, SAP
79.25 ↔ Réduction ouverte de fracture sans fixation interne, fémur	79.33.10 ↔ Réduction ouverte de fracture d'os du carpe et du métacarpe, avec fixation interne par agrafes (de Blount)
79.26.00 ↔ Réduction ouverte de fracture de tibia et de péroné, sans fixation interne, SAP	79.33.19 ↔ Réduction ouverte de fracture d'os du carpe et du métacarpe, avec autre fixation interne
79.26.10 ↔ Réduction ouverte de fracture du tibia proximal, sans fixation interne	79.33.99 ↔ Réduction ouverte de fracture d'os du carpe et du métacarpe, avec fixation interne, autre
79.26.11 ↔ Réduction ouverte de fracture diaphysaire du tibia, sans fixation interne	79.34 ↔ Réduction ouverte de fracture avec fixation interne, phalange de la main
79.26.12 ↔ Réduction ouverte de fracture du tibia distal, sans fixation interne	79.35.00 ↔ Réduction ouverte de fracture du fémur, avec fixation interne, SAP
79.26.20 ↔ Réduction ouverte de fracture du péroné proximal, sans fixation interne	79.35.10 ↔ Réduction ouverte de fracture de la tête fémorale, avec fixation interne
79.26.21 ↔ Réduction ouverte de fracture diaphysaire du péroné, sans fixation interne	79.35.11 ↔ Réduction ouverte de fracture du col fémoral et du fémur proximal, avec fixation interne
79.26.22 ↔ Réduction ouverte de fracture du péroné distal, sans fixation interne	79.35.12 ↔ Réduction ouverte de fracture diaphysaire du fémur, avec fixation interne
79.26.99 ↔ Réduction ouverte de fracture de tibia et de péroné, sans fixation interne, autre	79.35.13 ↔ Réduction ouverte de fracture du fémur distal, avec fixation interne
79.27.10 ↔ Réduction ouverte de fracture, sans fixation interne, astragale et calcanéum	79.35.99 ↔ Réduction ouverte de fracture du fémur avec fixation interne, autre
79.27.11 ↔ Réduction ouverte de fracture simple d'autres os du tarse et du métatarse, sans fixation interne	79.36.00 ↔ Réduction ouverte de fracture de tibia et de péroné, avec fixation interne, SAP
79.27.12 ↔ Réduction ouverte de fracture multifragmentaire d'autres os du tarse et du métatarse, sans fixation interne	79.36.10 ↔ Réduction ouverte de fracture simple du tibia proximal, avec fixation interne par agrafes (de Blount) ou fil intermédullaire
79.27.99 ↔ Réduction ouverte de fracture d'os du tarse et du métatarse, sans fixation interne, autre	79.36.11 ↔ Réduction ouverte de fracture simple du tibia proximal, avec fixation interne par vis
79.28 ↔ Réduction ouverte de fracture sans fixation interne, phalange du pied	79.36.12 ↔ Réduction ouverte de fracture simple du tibia proximal, avec autre fixation interne
79.29.00 ↔ Réduction ouverte de fracture osseuse, autre site spécifié, sans fixation interne, SAP	79.36.13 ↔ Réduction ouverte de fracture multifragmentaire du tibia proximal, avec fixation interne par agrafes (de Blount)
79.29.10 ↔ Réduction ouverte de fracture simple d'omoplate et de clavicule, sans fixation interne	
79.29.11 ↔ Réduction ouverte de fracture multifragmentaire d'omoplate et de clavicule, sans fixation externe	

79.36.14 ↔	Réduction ouverte de fracture multifragmentaire du tibia proximal, avec autre fixation interne	79.39.40 ↔	Réduction ouverte de fracture de la rotule, avec fixation interne
79.36.20 ↔	Réduction ouverte de fracture diaphysaire simple du tibia, avec fixation interne	79.39.99 ↔	Réduction ouverte de fracture osseuse, autre site spécifié, avec fixation interne, autre
79.36.30 ↔	Réduction ouverte de fracture simple du tibia distal, avec fixation interne par clou médullaire ou plaque à stabilité angulaire	79.50 ↔	Réduction ouverte de décollement épiphysaire, site non spécifié
79.36.31 ↔	Réduction ouverte de fracture simple du tibia distal, avec fixation interne par autre plaque	79.51 ↔	Réduction ouverte de décollement épiphysaire, humérus
79.36.32 ↔	Réduction ouverte de fracture simple du tibia distal, avec autre fixation interne	79.52.00 ↔	Réduction ouverte de décollement épiphysaire de radius et de cubitus, SAP
79.36.40 ↔	Réduction ouverte de fracture multifragmentaire d'autres parties du tibia, avec fixation interne	79.52.10 ↔	Réduction ouverte de décollement épiphysaire du radius distal
79.36.50 ↔	Réduction ouverte de fracture simple du péroné proximal, avec fixation interne	79.52.20 ↔	Réduction ouverte d'autre décollement épiphysaire de radius et de cubitus
79.36.51 ↔	Réduction ouverte de fracture multifragmentaire du péroné proximal, avec fixation interne	79.52.99 ↔	Réduction ouverte de décollement épiphysaire de radius et de cubitus, autre
79.36.60 ↔	Réduction ouverte de fracture diaphysaire simple du péroné, avec fixation interne par clou médullaire	79.55 ↔	Réduction ouverte de décollement épiphysaire, fémur
79.36.61 ↔	Réduction ouverte de fracture diaphysaire simple du péroné, avec autre fixation interne	79.56.00 ↔	Réduction ouverte de décollement épiphysaire de tibia et de péroné, SAP
79.36.62 ↔	Réduction ouverte de fracture diaphysaire multifragmentaire du péroné, avec fixation interne par plaque (à stabilité angulaire)	79.56.10 ↔	Réduction ouverte de décollement épiphysaire du tibia proximal
79.36.63 ↔	Réduction ouverte de fracture diaphysaire multifragmentaire du péroné, avec autre fixation interne	79.56.11 ↔	Réduction ouverte de décollement épiphysaire du tibia distal
79.36.70 ↔	Réduction ouverte de fracture simple du péroné distal, avec fixation interne par agrafes (de Blount)	79.56.20 ↔	Réduction ouverte de décollement épiphysaire du péroné proximal
79.36.71 ↔	Réduction ouverte de fracture simple du péroné distal, avec fixation interne par plaque	79.56.21 ↔	Réduction ouverte de décollement épiphysaire du péroné distal
79.36.72 ↔	Réduction ouverte de fracture simple du péroné distal, avec autre fixation interne	79.56.99 ↔	Réduction ouverte de décollement épiphysaire de tibia et de péroné, autre
79.36.73 ↔	Réduction ouverte de fracture multifragmentaire du péroné distal, avec fixation interne	79.59.00 ↔	Réduction ouverte de décollement épiphysaire d'autre os spécifié, SAP
79.36.99 ↔	Réduction ouverte de fracture de tibia et de péroné, avec fixation interne, autre	79.59.10 ↔	Réduction ouverte de décollement épiphysaire de la rotule
79.37.10 ↔	Réduction ouverte de fracture de calcanéum et d'astragale, avec fixation interne par plaque	79.59.99 ↔	Réduction ouverte de décollement épiphysaire d'autre os spécifié, autre
79.37.11 ↔	Réduction ouverte de fracture de calcanéum et d'astragale, avec autre fixation interne	79.61 ↔	Débridement de fracture ouverte, humérus
79.37.20 ↔	Réduction ouverte de fracture multifragmentaire d'autres os du tarse, avec fixation interne par plaque	79.62 ↔	Débridement de fracture ouverte, radius et cubitus
79.37.21 ↔	Réduction ouverte de fracture multifragmentaire d'autres os du tarse, avec autre fixation interne	79.63 ↔	Débridement de fracture ouverte, os du carpe et du métacarpe
79.37.30 ↔	Réduction ouverte de fracture multifragmentaire d'os du métatarse, avec fixation interne	79.64 ↔	Débridement de fracture ouverte, phalange de la main
79.37.40 ↔	Réduction ouverte de fracture simple d'autres os du tarse et du métatarse, avec fixation interne	79.65 ↔	Débridement de fracture ouverte, fémur
79.37.99 ↔	Réduction ouverte de fracture d'os du tarse et du métatarse, avec fixation interne, autre	79.66 ↔	Débridement de fracture ouverte, tibia et péroné
79.38 ↔	Réduction ouverte de fracture avec fixation interne, phalange du pied	79.67 ↔	Débridement de fracture ouverte, os du tarse et du métatarse
79.39.00 ↔	Réduction ouverte de fracture osseuse, autre os spécifié, avec fixation interne, SAP	79.68 ↔	Débridement de fracture ouverte, phalange du pied
79.39.10 ↔	Réduction ouverte de fracture simple d'omoplate et de clavicule, avec fixation interne	79.69 ↔	Débridement de fracture ouverte, autre os spécifié, sauf os de la face
79.39.11 ↔	Réduction ouverte de fracture multifragmentaire d'omoplate et de clavicule, avec fixation interne	79.81.00 ↔	Réduction ouverte de luxation de l'épaule ou de la ceinture scapulaire, SAP
79.39.12 ↔	Réduction ouverte de fracture costale simple, par fixation interne	79.81.10 ↔	Réduction ouverte de luxation de l'articulation huméro-glénoïdienne
79.39.13 ↔	Réduction ouverte de fracture sternale simple, par fixation interne	79.81.20 ↔	Réduction ouverte de luxation de l'articulation acromio-claviculaire
79.39.14 ↔	Réduction ouverte de fracture costale multifragmentaire, par fixation interne	79.81.99 ↔	Réduction ouverte de luxation de l'épaule ou de la ceinture scapulaire, autre
79.39.15 ↔	Réduction ouverte de fracture sternale multifragmentaire, par fixation interne	79.82 ↔	Réduction ouverte de luxation du coude
79.39.20 ↔	Réduction ouverte de fracture de l'acétabulum, avec fixation interne	79.83.00 ↔	Réduction ouverte de luxation du poignet, SAP
79.39.29 ↔	Réduction ouverte de fracture d'autres parties du bassin, avec fixation interne	79.83.10 ↔	Réduction ouverte de luxation de l'articulation radio-cubitale distale
		79.83.99 ↔	Réduction ouverte de luxation du poignet, autre
		79.84 ↔	Réduction ouverte de luxation, main et doigt
		79.85 ↔	Réduction ouverte de luxation de la hanche
		79.86.00 ↔	Réduction ouverte de luxation du genou, SAP
		79.86.10 ↔	Réduction ouverte de luxation de l'articulation tibio-péronière proximale
		79.86.19 ↔	Réduction ouverte de luxation de l'articulation du genou
		79.86.99 ↔	Réduction ouverte de luxation du genou, autre

79.87.10 ↔	Réduction ouverte de luxation de l'articulation talo-crurale	7A.51.13 ↔	Grefe osseuse, colonne vertébrale, fragment à pédicule vascularisé sans anastomoses microvasculaires
79.87.20 ↔	Réduction ouverte de luxation de l'articulation sous-talaire	7A.61.11 ↔	Implantation de prothèse partielle de disque intervertébral
79.87.99 ↔	Réduction ouverte de luxation de la cheville, autre	7A.61.21 ↔	Implantation de prothèse partielle de disque intervertébral lors d'un remplacement de prothèse
79.88.10 ↔	Réduction ouverte de luxation d'articulation d'orteil	7A.62.11 ↔	Implantation de prothèse totale de disque intervertébral
79.88.20 ↔	Réduction ouverte de luxation d'articulation métatarso-phalangienne	7A.62.21 ↔	Implantation de prothèse totale de disque intervertébral lors d'un remplacement de prothèse
79.88.99 ↔	Réduction ouverte de luxation de pied et d'orteil, autre	7A.63.11 ↔	Implantation de remplacement de corps vertébral
79.89.00 ↔	Réduction ouverte de luxation, autre site spécifié, SAP	7A.63.21 ↔	Implantation de remplacement de corps vertébral lors d'un remplacement d'implant
79.89.10 ↔	Réduction ouverte de luxation de l'articulation sternoclaviculaire	7A.64.11 ↔	Implantation de prothèse de remplacement de corps vertébral
79.89.20 ↔	Réduction ouverte de luxation de l'articulation sacro-iliaque	7A.64.21 ↔	Implantation de prothèse de remplacement de corps vertébral lors d'un remplacement de prothèse
79.89.30 ↔	Réduction ouverte de luxation de la symphyse	7A.65.11 ↔	Implantation de dispositif intervertébral d'arthrodèse
79.89.99 ↔	Réduction ouverte de luxation, autre site spécifié, autre	7A.65.21 ↔	Implantation de dispositif intervertébral d'arthrodèse lors d'un remplacement
7A.21 ↔	Débridement de la colonne vertébrale	7A.66.11 ↔	Implantation de prothèse de facettes articulaires
7A.27 ↔	Réséction d'odontoïde	7A.66.21 ↔	Implantation de prothèse de facettes articulaires lors d'un remplacement de prothèse
7A.28.11 ↔	Ostéotomie, colonne vertébrale, stade I	7A.66.31 ↔	Ablation prothèse de facettes articulaires
7A.28.21 ↔	Ostéotomie, colonne vertébrale, stade II	7A.66.41 ↔	Révision sans remplacement, prothèse de facettes articulaires
7A.28.31 ↔	Ostéotomie, colonne vertébrale, stade III	7A.67.11 ↔	Implantation de système interépineux
7A.28.41 ↔	Ostéotomie, colonne vertébrale, stade IV	7A.67.21 ↔	Implantation de système interépineux lors d'un remplacement de prothèse
7A.28.51 ↔	Ostéotomie, colonne vertébrale, stade V	7A.71.11 ↔	Fusion de vertèbres avec stabilisation de la colonne vertébrale, abord dorsal et dorsolatéral, 1 segment
7A.28.61 ↔	Ostéotomie, colonne vertébrale, stade VI	7A.71.12 ↔	Fusion de vertèbres avec stabilisation de la colonne vertébrale, abord dorsal et dorsolatéral, 2 segments
7A.29 ↔	Incision et excision d'os et d'articulations de la colonne vertébrale, autre	7A.71.13 ↔	Fusion de vertèbres avec stabilisation de la colonne vertébrale, abord dorsal et dorsolatéral, 3 segments
7A.31 ↔	Destruction de tissu de disque intervertébral	7A.71.14 ↔	Fusion de vertèbres avec stabilisation de la colonne vertébrale, abord dorsal et dorsolatéral, 4 segments
7A.32.11 ↔	Excision d'un disque intervertébral	7A.71.15 ↔	Fusion de vertèbres avec stabilisation de la colonne vertébrale, abord dorsal et dorsolatéral, 5 segments
7A.32.12 ↔	Excision de deux disques intervertébraux	7A.71.16 ↔	Fusion de vertèbres avec stabilisation de la colonne vertébrale, abord dorsal et dorsolatéral, 6 segments
7A.32.13 ↔	Excision de trois disques intervertébraux et plus	7A.71.17 ↔	Fusion de vertèbres avec stabilisation de la colonne vertébrale, abord dorsal et dorsolatéral, 7 segments
7A.3A ↔	Reconstruction de disque avec implant discal à base cellulaire	7A.71.18 ↔	Fusion de vertèbres avec stabilisation de la colonne vertébrale, abord dorsal et dorsolatéral, 8 segments
7A.42.11 ↔	Ostéosynthèse de vertèbres isolées, 1 vertèbre	7A.71.1A ↔	Fusion de vertèbres avec stabilisation de la colonne vertébrale, abord dorsal et dorsolatéral, 9 segments
7A.42.12 ↔	Ostéosynthèse de vertèbres isolées, 2 vertèbres	7A.71.1B ↔	Fusion de vertèbres avec stabilisation de la colonne vertébrale, abord dorsal et dorsolatéral, 10 segments
7A.42.13 ↔	Ostéosynthèse de vertèbres isolées, 3 vertèbres	7A.71.1C ↔	Fusion de vertèbres avec stabilisation de la colonne vertébrale, abord dorsal et dorsolatéral, 11 segments
7A.42.14 ↔	Ostéosynthèse de vertèbres isolées, 4 vertèbres et plus	7A.71.1D ↔	Fusion de vertèbres avec stabilisation de la colonne vertébrale, abord dorsal et dorsolatéral, 12 segments
7A.43.11 ↔	Vertébroplastie, 1 corps vertébral	7A.71.1E ↔	Fusion de vertèbres avec stabilisation de la colonne vertébrale, abord dorsal et dorsolatéral, 13 segments
7A.43.12 ↔	Vertébroplastie, 2 corps vertébraux	7A.71.1F ↔	Fusion de vertèbres avec stabilisation de la colonne vertébrale, abord dorsal et dorsolatéral, 14 segments et plus
7A.43.13 ↔	Vertébroplastie, 3 corps vertébraux	7A.71.21 ↔	Fusion de vertèbres avec stabilisation de la colonne vertébrale, abord ventral, 1 segment
7A.43.14 ↔	Vertébroplastie, 4 corps vertébraux et plus	7A.71.22 ↔	Fusion de vertèbres avec stabilisation de la colonne vertébrale, abord ventral, 2 segments
7A.44.21 ↔	Cyphoplastie avec redressement vertébral par ballonnet gonflable, 1 corps vertébral	7A.71.23 ↔	Fusion de vertèbres avec stabilisation de la colonne vertébrale, abord ventral, 3 segments
7A.44.22 ↔	Cyphoplastie avec redressement vertébral par ballonnet gonflable, 2 corps vertébraux	7A.71.24 ↔	Fusion de vertèbres avec stabilisation de la colonne vertébrale, abord ventral, 4 segments
7A.44.23 ↔	Cyphoplastie avec redressement vertébral par ballonnet gonflable, 3 corps vertébraux	7A.71.25 ↔	Fusion de vertèbres avec stabilisation de la colonne vertébrale, abord ventral, 5 segments
7A.44.24 ↔	Cyphoplastie avec redressement vertébral par ballonnet gonflable, 4 corps vertébraux et plus	7A.71.26 ↔	Fusion de vertèbres avec stabilisation de la colonne vertébrale, abord ventral, 6 segments
7A.44.31 ↔	Cyphoplastie avec redressement vertébral par implant redresseur, 1 corps vertébral		
7A.44.32 ↔	Cyphoplastie avec redressement vertébral par implant redresseur, 2 corps vertébraux		
7A.44.33 ↔	Cyphoplastie avec redressement vertébral par implant redresseur, 3 corps vertébraux		
7A.44.34 ↔	Cyphoplastie avec redressement vertébral par implant redresseur, 4 corps vertébraux et plus		
7A.44.91 ↔	Cyphoplastie par autre dispositif de redressement vertébral, 1 corps vertébral		
7A.44.92 ↔	Cyphoplastie par autre dispositif de redressement vertébral, 2 corps vertébraux		
7A.44.93 ↔	Cyphoplastie par autre dispositif de redressement vertébral, 3 corps vertébraux		
7A.44.94 ↔	Cyphoplastie par autre dispositif de redressement vertébral, 4 corps vertébraux et plus		
7A.51.12 ↔	Grefe osseuse, colonne vertébrale, fragment à pédicule vascularisé avec anastomoses microvasculaires		

7A.73.2B ↔	Stabilisation non dynamique de la colonne vertébrale par ostéosynthèse sans fusion des vertèbres, abord ventral, 10 segments	7A.81 ↔	Révision sans remplacement de matériel d'ostéosynthèse, colonne vertébrale
7A.73.2C ↔	Stabilisation non dynamique de la colonne vertébrale par ostéosynthèse sans fusion des vertèbres, abord ventral, 11 segments	7A.82 ↔	Ablation de matériel d'ostéosynthèse, colonne vertébrale
7A.73.2D ↔	Stabilisation non dynamique de la colonne vertébrale par ostéosynthèse sans fusion des vertèbres, abord ventral, 12 segments	7A.83 ↔	Révision sans remplacement de systèmes évolutifs ou expansifs, colonne vertébrale
7A.73.2E ↔	Stabilisation non dynamique de la colonne vertébrale par ostéosynthèse sans fusion des vertèbres, abord ventral, 13 segments	7A.84 ↔	Ablation de systèmes évolutifs ou expansifs, colonne vertébrale
7A.73.2F ↔	Stabilisation non dynamique de la colonne vertébrale par ostéosynthèse sans fusion des vertèbres, abord ventral, 14 segments et plus	7A.85 ↔	Révision sans remplacement d'appareils fixateurs externes, colonne vertébrale
7A.74.11 ↔	Fusion de vertèbres pour correction de position, abord dorsal et dorsolatéral, 1 segment	7A.86 ↔	Ablation d'appareils fixateurs externes, colonne vertébrale
7A.74.12 ↔	Fusion de vertèbres pour correction de position, abord dorsal et dorsolatéral, 2 segments	7A.89 ↔	Révision sans remplacement et ablation de matériel d'ostéosynthèse et autres dispositifs, colonne vertébrale, autre
7A.74.13 ↔	Fusion de vertèbres pour correction de position, abord dorsal et dorsolatéral, 3 segments	7A.A2 ↔	Implantation de systèmes évolutifs ou expansifs, colonne vertébrale
7A.74.14 ↔	Fusion de vertèbres pour correction de position, abord dorsal et dorsolatéral, 4 segments	7A.A3 ↔	Mise en place d'appareil fixateur externe sur la colonne vertébrale
7A.74.15 ↔	Fusion de vertèbres pour correction de position, abord dorsal et dorsolatéral, 5 segments	7A.A4.11 ↔	Matériel d'ostéosynthèse utilisé, colonne vertébrale, plaque(s), plaque(s)-crochet(s)
7A.74.16 ↔	Fusion de vertèbres pour correction de position, abord dorsal et dorsolatéral, 6 segments	7A.A4.12 ↔	Matériel d'ostéosynthèse utilisé, colonne vertébrale, agrafe(s)
7A.74.17 ↔	Fusion de vertèbres pour correction de position, abord dorsal et dorsolatéral, 7 segments	7A.A4.13 ↔	Matériel d'ostéosynthèse utilisé, colonne vertébrale, vis
7A.74.18 ↔	Fusion de vertèbres pour correction de position, abord dorsal et dorsolatéral, 8 segments	7A.A4.14 ↔	Matériel d'ostéosynthèse utilisé, colonne vertébrale, fil de Kirschner, cerclage, haubanage
7A.74.1A ↔	Fusion de vertèbres pour correction de position, abord dorsal et dorsolatéral, 9 segments	7A.A4.15 ↔	Matériel d'ostéosynthèse utilisé, colonne vertébrale, système de vis à tige
7A.74.1B ↔	Fusion de vertèbres pour correction de position, abord dorsal et dorsolatéral, 10 segments	7A.A4.16 ↔	Matériel d'ostéosynthèse utilisé, colonne vertébrale, système de vis à plaque
7A.74.1C ↔	Fusion de vertèbres pour correction de position, abord dorsal et dorsolatéral, 11 segments	7A.A4.19 ↔	Matériel d'ostéosynthèse utilisé, colonne vertébrale, autre
7A.74.1D ↔	Fusion de vertèbres pour correction de position, abord dorsal et dorsolatéral, 12 segments	7A.A6 ↔	Utilisation de vis pédiculaire(s) sur la colonne vertébrale
7A.74.1E ↔	Fusion de vertèbres pour correction de position, abord dorsal et dorsolatéral, 13 segments	80.01.00 ↔	Arthrotomie pour ablation de prothèse, ceinture scapulaire et épaule, SAP
7A.74.1F ↔	Fusion de vertèbres pour correction de position, abord dorsal et dorsolatéral, 14 segments et plus	80.01.09 ↔	Arthrotomie pour ablation de prothèse, ceinture scapulaire et épaule, autre
7A.74.21 ↔	Fusion de vertèbres pour correction de position, abord ventral, 1 segment	80.01.21 ↔	Ablation endoprothèse totale d'épaule, anatomique
7A.74.22 ↔	Fusion de vertèbres pour correction de position, abord ventral, 2 segments	80.01.22 ↔	Ablation endoprothèse totale d'épaule, inversée
7A.74.23 ↔	Fusion de vertèbres pour correction de position, abord ventral, 3 segments	80.01.23 ↔	Ablation endoprothèse totale d'épaule, prothèse spéciale
7A.74.24 ↔	Fusion de vertèbres pour correction de position, abord ventral, 4 segments	80.01.31 ↔	Ablation prothèse de resurfaçage
7A.74.25 ↔	Fusion de vertèbres pour correction de position, abord ventral, 5 segments	80.01.32 ↔	Ablation prothèse de tête humérale
7A.74.26 ↔	Fusion de vertèbres pour correction de position, abord ventral, 6 segments	80.01.33 ↔	Ablation prothèse glénoïdienne
7A.74.27 ↔	Fusion de vertèbres pour correction de position, abord ventral, 7 segments	80.01.41 ↔	Ablation de la cupule, endoprothèse totale d'épaule
7A.74.28 ↔	Fusion de vertèbres pour correction de position, abord ventral, 8 segments	80.01.42 ↔	Ablation de la cupule ainsi qu'insert, endoprothèse totale d'épaule
7A.74.2A ↔	Fusion de vertèbres pour correction de position, abord ventral, 9 segments	80.01.43 ↔	Ablation insert, endoprothèse totale d'épaule
7A.74.2B ↔	Fusion de vertèbres pour correction de position, abord ventral, 10 segments	80.01.44 ↔	Ablation d'insert ainsi que tête, endoprothèse totale d'épaule
7A.74.2C ↔	Fusion de vertèbres pour correction de position, abord ventral, 11 segments	80.01.45 ↔	Ablation d'insert, tête ainsi que tige, endoprothèse totale d'épaule
7A.74.2D ↔	Fusion de vertèbres pour correction de position, abord ventral, 12 segments	80.02 ↔	Arthrotomie pour ablation de prothèse, coude
7A.74.2E ↔	Fusion de vertèbres pour correction de position, abord ventral, 13 segments	80.03 ↔	Arthrotomie pour ablation de prothèse, poignet
7A.74.2F ↔	Fusion de vertèbres pour correction de position, abord ventral, 14 segments et plus	80.04.00 ↔	Arthrotomie pour ablation de prothèse, main et doigt, SAP
		80.04.10 ↔	Arthrotomie pour ablation de prothèse, main et doigt, ablation d'endoprothèse de l'articulation carpo-métacarpienne du pouce
		80.04.11 ↔	Arthrotomie pour ablation de prothèse, main et doigt, ablation d'autre endoprothèse d'articulation de doigt
		80.04.99 ↔	Arthrotomie pour ablation de prothèse, main et doigt, autre
		80.05.00 ↔	Enlèvement d'endoprothèse de hanche, SAP
		80.05.15 ↔	Enlèvement d'endoprothèse totale de hanche
		80.05.16 ↔	Enlèvement d'endoprothèse totale de hanche, prothèse spéciale

80.05.17 ↔	Enlèvement de la tige ainsi que de la tête d'une endoprothèse de hanche	80.11.99 ↔	Autre arthrotomie, ceinture scapulaire et épaule, autre
80.05.18 ↔	Enlèvement de la tige, de la tête ainsi que de l'insert d'une endoprothèse de hanche	80.12.00 ↔	Autre arthrotomie, coude, SAP
80.05.1A ↔	Enlèvement de l'insert d'une endoprothèse de hanche	80.12.10 ↔	Arthrotomie arthroscopique du coude, lavage articulaire avec drainage
80.05.1B ↔	Enlèvement de la tête d'une endoprothèse de hanche	80.12.11 ↔	Arthrotomie arthroscopique du coude, ablation de souris articulaire
80.05.1C ↔	Enlèvement de la tête ainsi que de l'insert acétabulaire d'une endoprothèse de hanche	80.12.12 ↔	Arthrotomie arthroscopique du coude, insertion ou enlèvement de réservoir médicamenteux
80.05.1D ↔	Enlèvement de la tête, de l'insert ainsi que de l'acétabulum d'une endoprothèse de hanche	80.12.20 ↔	Arthrotomie du coude, lavage articulaire avec drainage
80.05.1E ↔	Enlèvement de l'insert ainsi que de l'acétabulum d'une endoprothèse de hanche	80.12.21 ↔	Arthrotomie du coude, ablation de souris articulaire
80.05.1F ↔	Enlèvement de la cage antiprotrusion ainsi que de l'acétabulum d'une endoprothèse de hanche	80.12.99 ↔	Autre arthrotomie, coude, autre
80.05.1G ↔	Enlèvement de la cage antiprotrusion, de l'acétabulum, ainsi que de la tête d'une endoprothèse de hanche	80.13.00 ↔	Autre arthrotomie, poignet, SAP
80.05.99 ↔	Enlèvement d'endoprothèse de hanche, autre	80.13.10 ↔	Arthrotomie arthroscopique du poignet, lavage articulaire avec drainage
80.06.00 ↔	Enlèvement d'une endoprothèse de genou, SAP	80.13.11 ↔	Arthrotomie arthroscopique du poignet, ablation de souris articulaire
80.06.11 ↔	Enlèvement d'endoprothèse totale standard de genou	80.13.12 ↔	Arthrotomie arthroscopique du poignet, insertion ou enlèvement de réservoir médicamenteux
80.06.12 ↔	Enlèvement d'endoprothèse totale spéciale de genou	80.13.20 ↔	Arthrotomie du poignet, lavage articulaire avec drainage
80.06.13 ↔	Enlèvement d'endoprothèse totale de genou à charnière	80.13.21 ↔	Arthrotomie du poignet, ablation de souris articulaire
80.06.14 ↔	Enlèvement d'une prothèse unicondyalaire à glissement	80.13.99 ↔	Autre arthrotomie, poignet, autre
80.06.15 ↔	Enlèvement d'une prothèse bicondyalaire à glissement	80.14.00 ↔	Autre arthrotomie, main et doigt, SAP
80.06.16 ↔	Enlèvement de bouclier fémoral condyalaire avec resurfaçage arrière de la rotule	80.14.10 ↔	Arthrotomie de main et de doigt, lavage articulaire avec drainage
80.06.17 ↔	Enlèvement du resurfaçage arrière de la rotule	80.14.99 ↔	Autre arthrotomie, main et doigt, autre
80.06.18 ↔	Enlèvement de l'insert d'une endoprothèse de genou	80.15.00 ↔	Autre arthrotomie, hanche, SAP
80.06.1A ↔	Enlèvement des composantes tibiales ou fémorales ainsi que de l'insert d'une endoprothèse de genou unicondyalaire, bicondyalaire à glissement ou totale standard	80.15.10 ↔	Arthrotomie arthroscopique de la hanche, lavage articulaire avec drainage
80.06.1B ↔	Enlèvement des composantes tibiales ou fémorales ainsi que de l'insert d'une endoprothèse totale de genou spéciale ou d'une endoprothèse totale à charnière	80.15.11 ↔	Arthrotomie arthroscopique de la hanche, ablation de souris articulaire
80.06.1C ↔	Retrait d'un substitut isolé de la surface de glissement fémorale	80.15.12 ↔	Arthrotomie arthroscopique de la hanche, insertion ou enlèvement de réservoir médicamenteux
80.06.99 ↔	Enlèvement d'une endoprothèse de genou, autre	80.15.20 ↔	Arthrotomie de la hanche, lavage articulaire avec drainage
80.07 ↔	Arthrotomie pour ablation de prothèse, cheville	80.15.21 ↔	Arthrotomie de la hanche, ablation de souris articulaire
80.08 ↔	Arthrotomie pour ablation de prothèse, pied et orteil	80.15.99 ↔	Autre arthrotomie, hanche, autre
80.09 ↔	Arthrotomie pour ablation de prothèse, autre site spécifié	80.16.00 ↔	Autre arthrotomie, genou, SAP
80.11.00 ↔	Autre arthrotomie, ceinture scapulaire et épaule, SAP	80.16.10 ↔	Arthrotomie arthroscopique du genou, lavage articulaire avec drainage
80.11.10 ↔	Arthrotomie arthroscopique de l'articulation glénohumérale, lavage articulaire avec drainage	80.16.11 ↔	Arthrotomie arthroscopique du genou, ablation de souris articulaire
80.11.11 ↔	Arthrotomie arthroscopique de l'articulation glénohumérale, ablation de souris articulaire	80.16.12 ↔	Arthrotomie arthroscopique du genou, insertion ou enlèvement de réservoir médicamenteux
80.11.12 ↔	Arthrotomie de l'articulation glénohumérale, lavage articulaire avec drainage	80.16.20 ↔	Arthrotomie du genou, lavage articulaire avec drainage
80.11.13 ↔	Arthrotomie de l'articulation glénohumérale, ablation de souris articulaire	80.16.21 ↔	Arthrotomie du genou, ablation de souris articulaire
80.11.19 ↔	Autre arthrotomie de l'articulation glénohumérale	80.16.99 ↔	Autre arthrotomie, genou, autre
80.11.20 ↔	Arthrotomie arthroscopique de l'articulation acromio-claviculaire, lavage articulaire avec drainage	80.17.10 ↔	Arthrotomie arthroscopique de l'articulation talo-crurale, lavage articulaire avec drainage
80.11.21 ↔	Arthrotomie arthroscopique de l'articulation acromio-claviculaire, ablation de souris articulaire	80.17.11 ↔	Arthrotomie arthroscopique de l'articulation talo-crurale, ablation de souris articulaire
80.11.22 ↔	Arthrotomie de l'articulation acromio-claviculaire, lavage articulaire avec drainage	80.17.12 ↔	Arthrotomie arthroscopique de l'articulation talo-crurale, insertion ou enlèvement de réservoir médicamenteux
80.11.23 ↔	Arthrotomie de l'articulation acromio-claviculaire, ablation de souris articulaire	80.17.20 ↔	Arthrotomie de l'articulation talo-crurale, lavage articulaire avec drainage
80.11.29 ↔	Autre arthrotomie de l'articulation acromio-claviculaire	80.17.21 ↔	Arthrotomie de l'articulation talo-crurale, ablation de souris articulaire
		80.17.29 ↔	Autre arthrotomie de l'articulation talo-crurale
		80.17.30 ↔	Arthrotomie arthroscopique de l'articulation sous-talaire, lavage articulaire avec drainage
		80.17.31 ↔	Arthrotomie arthroscopique de l'articulation sous-talaire, ablation de souris articulaire
		80.17.32 ↔	Arthrotomie arthroscopique de l'articulation sous-talaire, insertion ou enlèvement de réservoir médicamenteux

80.17.40 ↔ Arthrotomie de l'articulation sous-talaire, lavage articulaire avec drainage	80.71.99 ↔ Synovectomie, ceinture scapulaire et épaule, autre
80.17.41 ↔ Arthrotomie de l'articulation sous-talaire, ablation de souris articulaire	80.72.00 ↔ Synovectomie, coude, SAP
80.17.49 ↔ Autre arthrotomie de l'articulation sous-talaire	80.72.10 ↔ Synovectomie arthroscopique du coude
80.17.99 ↔ Autre arthrotomie, cheville, autre	80.72.20 ↔ Synovectomie ouverte du coude
80.18.10 ↔ Arthrotomie arthroscopique de pied et d'orteil, lavage articulaire avec drainage	80.72.99 ↔ Synovectomie, coude, autre
80.18.11 ↔ Arthrotomie arthroscopique de pied et d'orteil, ablation de souris articulaire	80.73.00 ↔ Synovectomie, poignet, SAP
80.18.12 ↔ Arthrotomie arthroscopique de pied et d'orteil, insertion ou enlèvement de réservoir médicamenteux	80.73.10 ↔ Synovectomie arthroscopique du poignet
80.18.20 ↔ Arthrotomie de pied et d'orteil, lavage articulaire avec drainage	80.73.20 ↔ Synovectomie ouverte du poignet
80.18.21 ↔ Arthrotomie de pied et d'orteil, ablation de souris articulaire	80.73.99 ↔ Synovectomie, poignet, autre
80.18.99 ↔ Autre arthrotomie, pied et orteil, autre	80.75.00 ↔ Synovectomie, hanche, SAP
80.19.00 ↔ Autre arthrotomie, autre site spécifié, SAP	80.75.10 ↔ Synovectomie arthroscopique de la hanche
80.19.10 ↔ Arthrotomie arthroscopique de l'articulation sternoclaviculaire, lavage articulaire avec drainage	80.75.20 ↔ Synovectomie ouverte de la hanche
80.19.11 ↔ Arthrotomie arthroscopique de l'articulation sternoclaviculaire, ablation de souris articulaire	80.75.99 ↔ Synovectomie, hanche, autre
80.19.12 ↔ Arthrotomie arthroscopique de l'articulation sternoclaviculaire, insertion ou enlèvement de réservoir médicamenteux	80.76.00 ↔ Synovectomie, genou, SAP
80.19.20 ↔ Arthrotomie de l'articulation sternoclaviculaire, lavage articulaire avec drainage	80.76.10 ↔ Synovectomie arthroscopique du genou
80.19.21 ↔ Arthrotomie de l'articulation sternoclaviculaire, ablation de souris articulaire	80.76.11 ↔ Synovectomie arthroscopique de l'articulation tibio-péronière supérieure
80.19.29 ↔ Autre arthrotomie de l'articulation sternoclaviculaire	80.76.20 ↔ Synovectomie ouverte du genou
80.19.30 ↔ Arthrotomie arthroscopique de l'articulation sacro-iliaque, lavage articulaire avec drainage	80.76.21 ↔ Synovectomie ouverte de l'articulation tibio-péronière supérieure
80.19.31 ↔ Arthrotomie arthroscopique de l'articulation sacro-iliaque, ablation de souris articulaire	80.76.99 ↔ Synovectomie, genou, autre
80.19.32 ↔ Arthrotomie arthroscopique de l'articulation sacro-iliaque, insertion ou enlèvement de réservoir médicamenteux	80.77.10 ↔ Synovectomie arthroscopique de l'articulation talo-curale
80.19.40 ↔ Arthrotomie de l'articulation sacro-iliaque, lavage articulaire avec drainage	80.77.11 ↔ Synovectomie arthroscopique de l'articulation sous-talaire
80.19.41 ↔ Arthrotomie de l'articulation sacro-iliaque, ablation de souris articulaire	80.77.20 ↔ Synovectomie ouverte de l'articulation talo-curale
80.19.49 ↔ Autre arthrotomie de l'articulation sacro-iliaque	80.77.21 ↔ Synovectomie ouverte de l'articulation sous-talaire
80.19.52 ↔ Arthrotomie arthroscopique de la symphyse, insertion ou enlèvement de réservoir médicamenteux	80.77.99 ↔ Synovectomie, cheville, autre
80.19.59 ↔ Autre arthrotomie de la symphyse	80.78.10 ↔ Synovectomie arthroscopique de l'articulation tarsométatarsienne
80.19.90 ↔ Arthrotomie arthroscopique d'autre site spécifié, lavage articulaire avec drainage	80.78.11 ↔ Synovectomie arthroscopique de l'articulation métatarso-phalangienne
80.19.91 ↔ Arthrotomie arthroscopique d'autre site spécifié, ablation de souris articulaire	80.78.19 ↔ Autre synovectomie arthroscopique de pied et d'orteil
80.19.92 ↔ Arthrotomie arthroscopique d'autre site spécifié, insertion ou enlèvement de réservoir médicamenteux	80.78.20 ↔ Synovectomie ouverte de l'articulation tarsométatarsienne
80.19.93 ↔ Arthrotomie d'autre site spécifié, lavage articulaire avec drainage	80.78.21 ↔ Synovectomie ouverte de l'articulation métatarso-phalangienne
80.19.94 ↔ Arthrotomie d'autre site spécifié, ablation de souris articulaire	80.78.29 ↔ Autre synovectomie ouverte de pied et d'orteil
80.19.99 ↔ Autre arthrotomie, autre site spécifié, autre	80.78.99 ↔ Synovectomie, pied et orteil, autre
80.6X.00 ↔ Ménissectomie du genou, SAP	80.79.10 ↔ Synovectomie arthroscopique de l'articulation sternoclaviculaire
80.6X.10 ↔ Ménissectomie du genou, sous arthroscopie, partielle	80.79.11 ↔ Synovectomie arthroscopique de l'articulation sacro-iliaque
80.6X.11 ↔ Ménissectomie du genou, sous arthroscopie, totale	80.79.20 ↔ Synovectomie ouverte de l'articulation sternoclaviculaire
80.6X.20 ↔ Ménissectomie du genou, chirurgicale ouverte, partielle	80.79.21 ↔ Synovectomie ouverte de l'articulation sacro-iliaque
80.6X.21 ↔ Ménissectomie du genou, chirurgicale ouverte, totale	80.79.22 ↔ Synovectomie ouverte de la symphyse
80.6X.99 ↔ Ménissectomie du genou, autre	80.81.10 ↔ Débridement de l'articulation glénohumérale
80.71.00 ↔ Synovectomie, ceinture scapulaire et épaule, SAP	80.81.11 ↔ Excision de kyste de l'articulation glénohumérale
80.71.10 ↔ Synovectomie, articulation glénohumérale	80.81.19 ↔ Autre excision ou destruction locale de lésion de l'articulation glénohumérale
80.71.11 ↔ Synovectomie, articulation acromio-claviculaire	80.81.20 ↔ Débridement de l'articulation acromio-claviculaire
	80.81.21 ↔ Excision de kyste de l'articulation acromio-claviculaire
	80.81.29 ↔ Autre excision ou destruction locale de lésion de l'articulation acromio-claviculaire
	80.81.99 ↔ Autre excision ou destruction locale de lésion articulaire, ceinture scapulaire et épaule, autre
	80.82.00 ↔ Autre excision ou destruction locale de lésion articulaire, coude, SAP
	80.82.10 ↔ Excision ou destruction locale de lésion articulaire du coude sous arthroscopie
	80.82.11 ↔ Débridement de l'articulation du coude
	80.82.12 ↔ Excision de kyste de l'articulation du coude
	80.82.99 ↔ Autre excision ou destruction locale de lésion articulaire, coude, autre
	80.83.00 ↔ Autre excision ou destruction locale de lésion articulaire, poignet, SAP
	80.83.10 ↔ Excision ou destruction locale de lésion articulaire du poignet sous arthroscopie

80.83.11 ↔ Débridement de l'articulation du poignet	80.89.20 ↔ Excision ou destruction locale de lésion de l'articulation sacro-iliaque sous arthroscopie
80.83.12 ↔ Excision de kyste de l'articulation du poignet	80.89.21 ↔ Débridement de l'articulation sacro-iliaque
80.83.99 ↔ Autre excision ou destruction locale de lésion articulaire, poignet, autre	80.89.22 ↔ Excision de kyste de l'articulation sacro-iliaque
80.84.00 ↔ Autre excision ou destruction locale de lésion articulaire, main et doigt, SAP	80.89.29 ↔ Autre excision ou destruction locale de lésion de l'articulation sacro-iliaque
80.84.10 ↔ Débridement d'articulations du carpe	80.91.10 ↔ Excision arthroscopique, articulation glénohumérale
80.84.20 ↔ Débridement d'autres articulations de main et de doigt	80.91.11 ↔ Autre excision, articulation glénohumérale
80.84.99 ↔ Autre excision ou destruction locale de lésion articulaire, main et doigt, autre	80.91.20 ↔ Excision arthroscopique, articulation acromio-claviculaire
80.85.00 ↔ Autre excision ou destruction locale de lésion articulaire, hanche, SAP	80.91.21 ↔ Autre excision, articulation acromio-claviculaire
80.85.10 ↔ Excision ou destruction locale de lésion articulaire de la hanche sous arthroscopie	80.92.10 ↔ Excision arthroscopique, coude
80.85.11 ↔ Débridement de l'articulation coxo-fémorale	80.92.11 ↔ Prélèvement de greffon cartilagineux du coude
80.85.12 ↔ Excision de kyste de l'articulation coxo-fémorale	80.93.11 ↔ Prélèvement de greffon cartilagineux du poignet
80.85.21 ↔ Taillage, ostéochondroplastie du col du fémur, par arthroscopie	80.93.12 ↔ Résection du ligament triangulaire du carpe
80.85.22 ↔ Taillage, ostéochondroplastie du col du fémur, par chirurgie ouverte	80.93.13 ↔ Excision de ligaments au poignet
80.85.99 ↔ Autre excision ou destruction locale de lésion articulaire, hanche, autre	80.94.11 ↔ Excision de ligaments à l'articulation métacarpo-carpienne
80.86.00 ↔ Autre excision ou destruction locale de lésion articulaire, genou, SAP	80.95.10 ↔ Excision arthroscopique, hanche
80.86.10 ↔ Excision ou destruction locale de lésion articulaire du genou sous arthroscopie	80.95.11 ↔ Prélèvement de greffon cartilagineux de la hanche
80.86.11 ↔ Débridement de l'articulation du genou	80.95.99 ↔ Autre excision articulaire, hanche, autre
80.86.12 ↔ Excision de kyste de l'articulation du genou	80.96.10 ↔ Excision arthroscopique, genou
80.86.13 ↔ Excision de kyste méniscal de l'articulation du genou	80.96.20 ↔ Prélèvement arthroscopique de greffon cartilagineux du genou
80.86.99 ↔ Autre excision ou destruction locale de lésion articulaire, genou, autre	80.96.21 ↔ Prélèvement chirurgical ouvert de greffon cartilagineux du genou
80.87.10 ↔ Excision ou destruction locale de lésion de l'articulation talo-crurale sous arthroscopie	80.97.10 ↔ Excision arthroscopique, articulation talo-crurale
80.87.11 ↔ Débridement de l'articulation talo-crurale	80.97.11 ↔ Autre excision, articulation talo-crurale
80.87.12 ↔ Excision de kyste de l'articulation talo-crurale	80.97.20 ↔ Excision arthroscopique, articulation sous-talaire
80.87.19 ↔ Autre excision ou destruction locale de lésion de l'articulation talo-crurale	80.97.21 ↔ Autre excision, articulation sous-talaire
80.87.20 ↔ Excision ou destruction locale de lésion articulaire de l'articulation sous-talaire sous arthroscopie	80.97.30 ↔ Prélèvement de greffon cartilagineux de la cheville
80.87.21 ↔ Débridement de l'articulation sous-talaire	80.97.99 ↔ Autre excision articulaire, cheville, autre
80.87.22 ↔ Excision de kyste de l'articulation sous-talaire	80.98.10 ↔ Excision arthroscopique, pied et orteil
80.87.29 ↔ Autre excision ou destruction locale de lésion de l'articulation sous-talaire	80.98.11 ↔ Autre excision, articulation métatarso-phalangienne
80.87.99 ↔ Autre excision ou destruction locale de lésion articulaire, cheville, autre	80.98.12 ↔ Autre excision, autres articulations du pied
80.88.10 ↔ Excision ou destruction locale de lésion articulaire de pied et d'orteil sous arthroscopie	80.98.13 ↔ Autre excision, articulation d'orteil
80.88.20 ↔ Débridement de l'articulation métatarso-phalangienne	80.98.99 ↔ Autre excision articulaire, pied et orteil, autre
80.88.21 ↔ Excision de kyste de l'articulation métatarso-phalangienne	80.99.10 ↔ Excision arthroscopique, articulation sternoclaviculaire
80.88.29 ↔ Autre excision ou destruction locale de lésion de l'articulation métatarso-phalangienne	80.99.11 ↔ Autre excision, articulation sternoclaviculaire
80.88.30 ↔ Débridement d'articulation d'orteil	80.99.20 ↔ Excision arthroscopique, articulation sacro-iliaque
80.88.40 ↔ Autre débridement d'autre articulation de pied	80.99.21 ↔ Autre excision, articulation sacro-iliaque
80.88.50 ↔ Excision de kyste d'autre articulation de pied et d'orteil	80.99.30 ↔ Excision arthroscopique, symphyse
80.88.59 ↔ Autre excision ou destruction locale de lésion d'autre articulation de pied et d'orteil	80.99.31 ↔ Autre excision, symphyse
80.88.99 ↔ Autre excision ou destruction locale de lésion articulaire, pied et orteil, autre	81.11 ↔ Arthrodèse de la cheville
80.89.00 ↔ Autre excision ou destruction locale de lésion articulaire, autre site spécifié, SAP	81.12.10 ↔ Arthrodèse talo-crurale [tibio-astragaliennne/tibio-tarsienne] et sous-talaire [sous-astragaliennne]
80.89.10 ↔ Excision ou destruction locale de lésion de l'articulation sternoclaviculaire sous arthroscopie	81.12.11 ↔ Arthrodèse astragalo-calcanéo-cuboïdo-naviculaire [triple arthrodèse des articulations talo-crurale et sous-talaire et de l'articulation médiotarsienne (a. de Chopart)]
80.89.11 ↔ Débridement de l'articulation sternoclaviculaire	81.12.12 ↔ Arthrodèse sous-talaire, deux articulations du tarse
80.89.12 ↔ Excision de kyste de l'articulation sternoclaviculaire	81.12.13 ↔ Arthrodèse sous-talaire, trois articulations du tarse
80.89.19 ↔ Autre excision ou destruction locale de lésion de l'articulation sternoclaviculaire	81.12.99 ↔ Arthrodèse triple, autre
	81.13 ↔ Arthrodèse sous-astragaliennne
	81.14 ↔ Arthrodèse médiotarsienne
	81.15 ↔ Arthrodèse tarso-métatarsienne
	81.16 ↔ Arthrodèse métatarso-phalangienne
	81.17 ↔ Autre arthrodèse du pied
	81.18 ↔ Arthrorise d'articulation sous-talaire
	81.21 ↔ Arthrodèse de la hanche
	81.22 ↔ Arthrodèse du genou
	81.23 ↔ Arthrodèse de l'épaule
	81.24 ↔ Arthrodèse du coude
	81.25.09 ↔ Arthrodèse radio-carpienne, autre
	81.25.11 ↔ Arthrodèse radio-carpienne, complète
	81.25.21 ↔ Arthrodèse radio-carpienne, partielle
	81.26.09 ↔ Arthrodèse métacarpo-carpienne, autre
	81.26.11 ↔ Arthrodèse métacarpo-carpienne, arthrodèse intracarpienne
	81.27 ↔ Arthrodèse métacarpo-phalangienne

81.28 ↔	Arthrodèse interphalangienne	81.47.11 ↔	Refixation d'un fragment ostéochondral sous arthroscopie, genou
81.29.10 ↔	Arthrodèse sacro-iliaque	81.47.14 ↔	Refixation chirurgicale ouverte du ménisque, genou
81.29.20 ↔	Arthrodèse de la symphyse	81.47.15 ↔	Refixation arthroscopique du ménisque, genou
81.29.99 ↔	Arthrodèse d'autres articulations spécifiées, autre	81.47.16 ↔	Grefe de ménisque, genou
81.40.00 ↔	Reconstruction de la hanche, SAP	81.47.19 ↔	Refixation osseuse chirurgicale ouverte de ligament croisé, genou
81.40.10 ↔	Refixation d'un fragment ostéochondral sous arthroscopie, hanche	81.47.20 ↔	Refixation osseuse arthroscopique de ligament croisé, genou
81.40.11 ↔	Refixation chirurgicale ouverte d'un fragment ostéochondral, hanche	81.47.23 ↔	Incision de l'os sous-chondral, genou, chirurgie ouverte
81.40.18 ↔	Incision de l'os sous-chondral sous arthroscopie, hanche	81.47.24 ↔	Incision de l'os sous-chondral sous arthroscopie, genou
81.40.19 ↔	Incision chirurgicale ouverte de l'os sous-chondral, hanche	81.47.25 ↔	Incision de l'os sous-chondral avec insertion d'implant acellulaire sous arthroscopie, genou
81.40.20 ↔	Incision de l'os sous-chondral avec insertion d'implant acellulaire sous arthroscopie, hanche	81.47.27 ↔	Arthroplastie de résection du genou
81.40.21 ↔	Incision chirurgicale ouverte de l'os sous-chondral avec insertion d'implant acellulaire, hanche	81.47.28 ↔	Incision chirurgicale ouverte de l'os sous-chondral avec insertion d'implant acellulaire, genou
81.40.30 ↔	Arthroplastie de l'articulation coxo-fémorale avec ostéotomie pelvienne, autre ostéotomie	81.47.30 ↔	Autre refixation et suture de l'appareil capsulo-ligamentaire du genou
81.40.31 ↔	Arthroplastie de l'articulation coxo-fémorale avec ostéotomie pelvienne, triple ostéotomie	81.47.31 ↔	Autre ligamentoplastie chirurgicale ouverte du genou
81.40.32 ↔	Plastie du toit du cotyle de la hanche	81.47.40 ↔	Autre réparation du genou, de la rotule et de ses structures de maintien
81.40.33 ↔	Opération de Girdlestone, résection primaire, hanche	81.47.60 ↔	Réparation de la trochlée fémorale avec arthrotomie et ostéotomie du fémur distal avec ou sans plastie sous-chondrale d'os spongieux
81.40.34 ↔	Réparation du labrum acétabulaire, par chirurgie ouverte	81.47.90 ↔	Autre réparation arthroscopique du genou
81.40.35 ↔	Réparation du labrum acétabulaire, par arthroscopie	81.47.99 ↔	Autre réparation du genou, autre
81.40.99 ↔	Reconstruction de la hanche, autre	81.49.10 ↔	Refixation d'un fragment ostéochondral sous arthroscopie, articulation talo-crurale
81.42 ↔	Réparation de l'articulation du genou, cinq interventions en un temps [five-in-one]	81.49.11 ↔	Refixation chirurgicale ouverte d'un fragment ostéochondral, articulation talo-crurale
81.43 ↔	Réparation de la triade malheureuse du genou	81.49.12 ↔	Refixation d'un fragment ostéochondral sous arthroscopie, articulation sous-talaire
81.44.10 ↔	Stabilisation de la rotule, incision du rétinacle latéral	81.49.13 ↔	Refixation chirurgicale ouverte d'un fragment ostéochondral, articulation sous-talaire
81.44.11 ↔	Stabilisation de la rotule, incision du rétinacle latéral, avec ligamentoplastie	81.49.26 ↔	Incision de l'os sous-chondral sous arthroscopie, articulation talo-crurale
81.44.12 ↔	Stabilisation de la rotule, transfert de l'insertion d'un tendon rotulien	81.49.27 ↔	Incision chirurgicale ouverte de l'os sous-chondral, articulation talo-crurale
81.44.13 ↔	Stabilisation de la rotule, transfert de l'insertion d'un tendon rotulien avec implantation d'un greffon osseux	81.49.28 ↔	Incision de l'os sous-chondral de l'articulation sous-talaire sous arthroscopie, articulation sous-talaire
81.44.14 ↔	Stabilisation de la rotule par plastie du MPFL [Medial Patello-Femoral Ligament]	81.49.29 ↔	Incision chirurgicale ouverte de l'os sous-chondral, articulation sous-talaire
81.44.99 ↔	Stabilisation de la rotule, autre	81.49.30 ↔	Incision de l'os sous-chondral avec insertion d'implant acellulaire sous arthroscopie, articulation talo-crurale
81.45.10 ↔	Réparation du ligament croisé antérieur avec tendon rotulien autogène sous arthroscopie	81.49.31 ↔	Incision de l'os sous-chondral avec insertion d'implant acellulaire sous arthroscopie, articulation sous-talaire
81.45.11 ↔	Réparation du ligament croisé postérieur avec tendon rotulien autogène sous arthroscopie	81.49.32 ↔	Arthroplastie de résection de la cheville
81.45.12 ↔	Réparation du ligament croisé antérieur avec tendon semi-tendineux et gracilis sous arthroscopie	81.49.33 ↔	Refixation et plastie de l'appareil capsulo-ligamentaire, articulation talo-crurale
81.45.13 ↔	Réparation du ligament croisé postérieur avec tendon semi-tendineux et gracilis sous arthroscopie	81.49.34 ↔	Incision chirurgicale ouverte de l'os sous-chondral avec insertion d'implant acellulaire, articulation talo-crurale
81.45.14 ↔	Réparation du ligament croisé antérieur avec remplacement alloplastique et renforcement alloplastique du ligament, par arthroscopie	81.49.35 ↔	Incision chirurgicale ouverte de l'os sous-chondral avec insertion d'implant acellulaire, articulation sous-talaire
81.45.19 ↔	Autre réparation des ligaments croisés sous arthroscopie	81.49.99 ↔	Autre réparation de la cheville, autre
81.45.20 ↔	Réparation chirurgicale ouverte du ligament croisé antérieur avec tendon rotulien autogène	81.51.00 ↔	Prothèse totale de hanche, SAP
81.45.21 ↔	Réparation chirurgicale ouverte du ligament croisé postérieur avec tendon rotulien autogène	81.51.11 ↔	Première implantation d'endoprothèse totale de hanche
81.45.22 ↔	Réparation chirurgicale ouverte du ligament croisé antérieur avec tendon semi-tendineux et gracilis	81.51.12 ↔	Première implantation d'endoprothèse totale de hanche, prothèse spéciale
81.45.23 ↔	Réparation chirurgicale ouverte du ligament croisé postérieur avec tendon semi-tendineux et gracilis	81.51.13 ↔	Première implantation de prothèse de resurfaçage
81.45.24 ↔	Réparation du ligament croisé antérieur avec remplacement alloplastique et renforcement alloplastique du ligament, par chirurgie ouverte	81.51.19 ↔	Première implantation d'endoprothèse totale de hanche, autre
81.45.29 ↔	Autre réparation chirurgicale ouverte des ligaments croisés	81.51.21 ↔	Implantation d'une endoprothèse totale de hanche lors d'un remplacement de prothèse
81.45.99 ↔	Autre réparation des ligaments croisés, autre		
81.46 ↔	Autre réparation de ligament collatéral		
81.47.10 ↔	Refixation d'un fragment ostéochondral, genou		

81.51.22 ↔	Implantation d'une endoprothèse totale de hanche, prothèse spéciale, lors d'un remplacement de prothèse	81.54.35 ↔	Implantation d'une prothèse bicondylaire à glissement lors d'un remplacement de prothèse
81.51.23 ↔	Implantation d'une endoprothèse de resurfaçage lors d'un remplacement de prothèse	81.54.39 ↔	Implantation d'une endoprothèse de genou lors d'un remplacement de prothèse, autre
81.51.29 ↔	Implantation d'une endoprothèse totale de hanche lors d'un remplacement de prothèse, autre	81.54.42 ↔	Implantation d'un resurfaçage arrière de la rotule lors d'un remplacement
81.52.00 ↔	Implantation d'endoprothèse partielle de hanche, implantation de composantes d'endoprothèse de hanche, SAP	81.54.43 ↔	Implantation d'un insert de prothèse de genou lors d'un remplacement
81.52.21 ↔	Première implantation de prothèse unipolaire	81.54.44 ↔	Implantation de composantes tibiales ou fémorales ainsi que de l'insert d'une endoprothèse de genou unicondylaire ou bicondylaire, à glissement ou totale standard lors d'un remplacement
81.52.22 ↔	Première implantation de prothèse bipolaire	81.54.45 ↔	Implantation de composantes tibiales ou fémorales ainsi que de l'insert d'une endoprothèse totale de genou spéciale ou d'une endoprothèse totale à charnière lors d'un remplacement
81.52.29 ↔	Première implantation de prothèse partielle de hanche, autre	81.54.46 ↔	Implantation d'un substitut isolé de la surface de glissement fémorale lors d'un remplacement
81.52.31 ↔	Première implantation de cage antiprotrusion d'endoprothèse de hanche	81.54.47 ↔	Implantation d'un bouclier fémoral condyalaire avec resurfaçage arrière de la rotule lors d'un remplacement
81.52.39 ↔	Première implantation d'une composante partielle d'endoprothèse de hanche	81.54.49 ↔	Implantation de composantes d'une endoprothèse de genou lors d'un remplacement, autre
81.52.41 ↔	Implantation d'une prothèse unipolaire lors d'un remplacement de prothèse	81.56 ↔	Prothèse totale de cheville
81.52.42 ↔	Implantation d'une prothèse bipolaire lors d'un remplacement de prothèse	81.57.10 ↔	Prothèse articulaire, pied et orteil, endoprothèse du tarse postérieur
81.52.49 ↔	Implantation d'une prothèse partielle de hanche lors d'un remplacement de prothèse, autre	81.57.11 ↔	Prothèse articulaire, pied et orteil, endoprothèse du médio-tarse ou d'orteil
81.52.51 ↔	Implantation d'une cage antiprotrusion d'endoprothèse de hanche lors d'un remplacement	81.57.99 ↔	Prothèse articulaire, pied et orteil, autre
81.52.52 ↔	Implantation d'un insert d'endoprothèse de hanche lors d'un remplacement	81.59.10 ↔	Révision de prothèse articulaire de membre inférieur, sans remplacement
81.52.53 ↔	Implantation d'une tête d'endoprothèse de hanche lors d'un remplacement	81.59.11 ↔	Révision et remplacement d'endoprothèse de cheville
81.52.54 ↔	Implantation de la tête ainsi que de l'insert d'une endoprothèse de hanche lors d'un remplacement	81.59.12 ↔	Révision et remplacement d'endoprothèse de tarse postérieur
81.52.55 ↔	Implantation de la tête, de l'insert ainsi que de l'acétabulum d'une endoprothèse de hanche lors d'un remplacement	81.59.13 ↔	Révision et remplacement d'endoprothèse de médio-tarse ou d'orteil
81.52.56 ↔	Implantation de l'insert ainsi que de l'acétabulum d'une endoprothèse de hanche lors d'un remplacement	81.71.00 ↔	Arthroplastie métacarpo-phalangienne et interphalangienne avec implant, SAP
81.52.57 ↔	Implantation de la cage antiprotrusion ainsi que de l'acétabulum d'une endoprothèse de hanche lors d'un remplacement	81.71.10 ↔	Implantation d'une autre endoprothèse d'articulation de doigt
81.52.58 ↔	Implantation de la cage antiprotrusion, de l'acétabulum ainsi que de la tête d'une endoprothèse de hanche lors d'un remplacement	81.71.99 ↔	Arthroplastie métacarpophalangienne et interphalangienne avec implant, autre
81.52.59 ↔	Implantation de composantes d'une endoprothèse de hanche lors d'un remplacement, autre	81.72 ↔	Arthroplastie métacarpo-phalangienne et interphalangienne, sans implant
81.52.5A ↔	Implantation de la tige ainsi que de la tête d'une endoprothèse de hanche lors d'un remplacement	81.73 ↔	Remplacement total du poignet
81.52.5B ↔	Implantation de la tige, de la tête ainsi que de l'insert d'une endoprothèse de hanche lors d'un remplacement	81.74.00 ↔	Arthroplastie carpo-carpienne ou carpo-métacarpienne avec implant, SAP
81.54.21 ↔	Première implantation d'endoprothèse totale standard de genou	81.74.10 ↔	Implantation d'endoprothèse d'articulation trapézo-métacarpienne du pouce
81.54.22 ↔	Première implantation d'endoprothèse totale spéciale de genou	81.74.21 ↔	Arthroplastie radio-carpienne ou carpo-carpienne avec implant
81.54.23 ↔	Première implantation d'endoprothèse totale à charnière de genou	81.74.99 ↔	Arthroplastie carpo-carpienne ou carpo-métacarpienne avec implant, autre
81.54.24 ↔	Première implantation de prothèse de genou unicondylaire à glissement	81.75 ↔	Arthroplastie carpo-carpienne ou carpo-métacarpienne, sans implant
81.54.25 ↔	Première implantation de prothèse de genou bicondylaire à glissement	81.80.00 ↔	Implantation endoprothèse totale d'épaule, SAP
81.54.26 ↔	Première implantation de bouclier fémoral condyalaire avec resurfaçage arrière de la rotule	81.80.09 ↔	Implantation endoprothèse totale d'épaule, autre
81.54.31 ↔	Implantation d'une endoprothèse totale standard de genou lors d'un remplacement de prothèse	81.80.11 ↔	Première implantation endoprothèse totale d'épaule, anatomique
81.54.32 ↔	Implantation d'une endoprothèse totale spéciale de genou lors d'un remplacement de prothèse	81.80.12 ↔	Première implantation endoprothèse totale d'épaule, inversée
81.54.33 ↔	Implantation d'une endoprothèse totale de genou à charnière lors d'un remplacement de prothèse	81.80.13 ↔	Première implantation endoprothèse totale d'épaule, prothèse spéciale
81.54.34 ↔	Implantation d'une prothèse unicondylaire à glissement lors d'un remplacement de prothèse	81.80.21 ↔	Implantation endoprothèse totale d'épaule, anatomique, lors d'un remplacement de prothèse
		81.80.22 ↔	Implantation endoprothèse totale d'épaule, inversée, lors d'un remplacement de prothèse
		81.80.23 ↔	Implantation endoprothèse totale d'épaule, prothèse spéciale, lors d'un remplacement de prothèse
		81.81.00 ↔	Implantation prothèse partielle d'épaule, SAP

81.81.09 ↔	Implantation prothèse partielle d'épaule, autre	81.83.31 ↔	Incision de l'os sous-chondral avec insertion d'implant acellulaire sous arthroscopie, articulation acromio-claviculaire
81.81.11 ↔	Première implantation prothèse de resurfaçage	81.83.35 ↔	Incision chirurgicale ouverte de l'os sous-chondral avec insertion d'implant acellulaire, articulation glénohumérale
81.81.12 ↔	Première implantation prothèse de tête humérale	81.83.36 ↔	Incision chirurgicale ouverte de l'os sous-chondral avec insertion d'implant acellulaire, articulation acromio-claviculaire
81.81.13 ↔	Première implantation prothèse glénoïdienne	81.83.40 ↔	Arthroplastie de résection de l'épaule
81.81.21 ↔	Implantation prothèse de resurfaçage, lors d'un remplacement de prothèse	81.83.51 ↔	Stabilisation de l'articulation acromio-claviculaire par procédé de fixation, sous contrôle arthroscopique
81.81.22 ↔	Implantation prothèse de tête humérale, lors d'un remplacement de prothèse	81.83.99 ↔	Autre réparation de l'épaule, autre
81.81.23 ↔	Implantation prothèse glénoïdienne, lors d'un remplacement de prothèse	81.84 ↔	Prothèse totale de coude
81.81.31 ↔	Implantation de cupule, endoprothèse totale d'épaule, lors d'un remplacement de composantes	81.85.00 ↔	Autre réparation du coude, SAP
81.81.32 ↔	Implantation de cupule ainsi qu'insert, endoprothèse totale d'épaule, lors d'un remplacement de composantes	81.85.10 ↔	Refixation d'un fragment ostéocondral sous arthroscopie, coude
81.81.33 ↔	Implantation insert, endoprothèse totale d'épaule, lors d'un remplacement de composantes	81.85.11 ↔	Refixation chirurgicale ouverte d'un fragment ostéocondral, coude
81.81.34 ↔	Implantation insert ainsi que tête, endoprothèse totale d'épaule, lors d'un remplacement de composantes	81.85.18 ↔	Incision de l'os sous-chondral sous arthroscopie, coude
81.81.35 ↔	Implantation d'insert, tête ainsi que tige, endoprothèse totale d'épaule, lors d'un remplacement de composantes	81.85.19 ↔	Incision chirurgicale ouverte de l'os sous-chondral, coude
81.82.00 ↔	Réparation et refixation de l'appareil capsulo-ligamentaire de l'épaule, SAP	81.85.20 ↔	Incision de l'os sous-chondral avec insertion d'implant acellulaire sous arthroscopie, coude
81.82.09 ↔	Réparation et refixation de l'appareil capsulo-ligamentaire de l'épaule, autre	81.85.21 ↔	Arthroplastie de résection du coude
81.82.31 ↔	Refixation du bourrelet glénoïdien, par arthroscopie	81.85.22 ↔	Incision chirurgicale ouverte de l'os sous-chondral avec insertion d'implant acellulaire, coude
81.82.32 ↔	Élargissement de l'espace sous-acromial, par arthroscopie	81.85.30 ↔	Remplacement prothétique de la surface articulaire de l'humérus distal
81.82.33 ↔	Capsulorrhaphie avec fixation dans la cavité glénoïde, par arthroscopie	81.85.31 ↔	Autre réparation du coude, prothèse de la tête radiale
81.82.34 ↔	Implantation implant ballonnet comme espaceur à l'épaule, par arthroscopie	81.85.99 ↔	Autre réparation du coude, autre
81.82.35 ↔	Réparation de la coiffe des rotateurs, par arthroscopie	81.93.10 ↔	Suture de l'appareil ligamentaire de la clavicule
81.82.41 ↔	Refixation du bourrelet glénoïdien, par chirurgie ouverte	81.93.20 ↔	Suture du ligament annulaire radio-cubital
81.82.42 ↔	Plastie du bord antérieur et postérieur de la cavité glénoïde, épaule, par chirurgie ouverte	81.93.21 ↔	Suture de l'appareil ligamentaire radio-cubital distal
81.82.43 ↔	Plastie du bord antérieur et postérieur de la capsule glénoïde, épaule, par chirurgie ouverte	81.93.30 ↔	Suture de capsule ou de ligament, carpe et métacarpe
81.82.44 ↔	Acromioplastie avec section du ligament coraco-acromial, par chirurgie ouverte	81.93.99 ↔	Suture de capsule ou de ligament du membre supérieur, autre
81.82.45 ↔	Réparation de la coiffe des rotateurs, par chirurgie ouverte	81.94 ↔	Suture de capsule ou de ligament de cheville ou de pied
81.82.46 ↔	Réparation de la coiffe des rotateurs, transfert du tendon du grand dorsal	81.95.00 ↔	Suture de capsule ou de ligament d'autre articulation du membre inférieur, SAP
81.82.47 ↔	Réparation de la coiffe des rotateurs, transfert du tendon du grand pectoral	81.95.09 ↔	Suture de capsule ou de ligament d'autre articulation de membre inférieur, autre
81.83.00 ↔	Autre réparation de l'épaule, SAP	81.95.10 ↔	Suture du ligament croisé antérieur, sous arthroscopie
81.83.10 ↔	Refixation d'un fragment ostéocondral sous arthroscopie, articulation glénohumérale	81.95.11 ↔	Suture du ligament croisé antérieur, par chirurgie ouverte
81.83.11 ↔	Refixation chirurgicale ouverte d'un fragment ostéocondral, articulation glénohumérale	81.95.12 ↔	Suture du ligament croisé postérieur, sous arthroscopie
81.83.12 ↔	Refixation d'un fragment ostéocondral sous arthroscopie, articulation acromio-claviculaire	81.95.13 ↔	Suture du ligament croisé postérieur, par chirurgie ouverte
81.83.13 ↔	Refixation chirurgicale ouverte d'un fragment ostéocondral, articulation acromio-claviculaire	81.95.14 ↔	Suture arthroscopique de l'appareil capsulo-ligamentaire interne avec implication méniscale
81.83.26 ↔	Incision de l'os sous-chondral sous arthroscopie, articulation glénohumérale	81.95.15 ↔	Suture chirurgicale ouverte de l'appareil capsulo-ligamentaire interne avec implication méniscale
81.83.27 ↔	Incision chirurgicale ouverte de l'os sous-chondral, articulation glénohumérale	81.95.16 ↔	Suture de l'appareil capsulo-ligamentaire externe, sous arthroscopie
81.83.28 ↔	Incision de l'os sous-chondral sous arthroscopie, articulation acromio-claviculaire	81.95.17 ↔	Suture de l'appareil capsulo-ligamentaire externe, par chirurgie ouverte
81.83.29 ↔	Incision chirurgicale ouverte de l'os sous-chondral, articulation acromio-claviculaire	81.95.18 ↔	Suture de l'appareil capsulo-ligamentaire dorsal, par chirurgie ouverte
81.83.30 ↔	Incision de l'os sous-chondral avec insertion d'implant acellulaire sous arthroscopie, articulation glénohumérale	81.95.1A ↔	Suture de l'appareil capsulo-ligamentaire dorsal, sous arthroscopie
		81.95.21 ↔	Suture de capsule ou de ligament de la hanche, par chirurgie ouverte
		81.95.22 ↔	Suture de capsule ou de ligament de la hanche, par arthroscopie

81.96.10 ↔	Autre réparation d'articulation, articulation sternoclaviculaire, SAP	81.96.4A ↔	Autre réparation d'articulation, articulation tibio-péronière supérieure, incision de l'os sous-chondral sous arthroscopie
81.96.11 ↔	Autre réparation d'articulation, articulation sternoclaviculaire, refixation d'un fragment ostéochondral sous arthroscopie	81.96.4B ↔	Autre réparation d'articulation, articulation tibio-péronière supérieure, incision chirurgicale ouverte de l'os sous-chondral
81.96.12 ↔	Autre réparation d'articulation, articulation sternoclaviculaire, refixation chirurgicale ouverte d'un fragment ostéochondral	81.96.4C ↔	Autre réparation d'articulation, articulation tibio-péronière supérieure, incision de l'os sous-chondral avec insertion d'implant acellulaire sous arthroscopie
81.96.19 ↔	Autre réparation d'articulation, articulation sternoclaviculaire, autre	81.96.4D ↔	Autre réparation d'articulation, articulation tibio-péronière supérieure, incision de l'os sous-chondral avec insertion d'implant acellulaire, par chirurgie ouverte
81.96.1A ↔	Autre réparation d'articulation, articulation sternoclaviculaire, incision de l'os sous-chondral sous arthroscopie	81.96.51 ↔	Autre réparation d'articulation, articulation métatarso-phalangienne, refixation d'un fragment ostéochondral sous arthroscopie
81.96.1B ↔	Autre réparation d'articulation, articulation sternoclaviculaire, incision chirurgicale ouverte de l'os sous-chondral	81.96.52 ↔	Autre réparation d'articulation, articulation métatarso-phalangienne, refixation chirurgicale ouverte d'un fragment ostéochondral
81.96.1C ↔	Autre réparation d'articulation, articulation sternoclaviculaire, incision de l'os sous-chondral avec insertion d'implant acellulaire sous arthroscopie	81.96.59 ↔	Autre réparation d'articulation, articulation métatarso-phalangienne, autre
81.96.1D ↔	Autre réparation d'articulation, articulation sternoclaviculaire, incision de l'os sous-chondral avec insertion d'implant acellulaire, par chirurgie ouverte	81.96.5A ↔	Autre réparation d'articulation, articulation métatarso-phalangienne, incision de l'os sous-chondral sous arthroscopie
81.96.20 ↔	Autre réparation d'articulation, poignet, SAP	81.96.5B ↔	Autre réparation d'articulation, articulation métatarso-phalangienne, incision chirurgicale ouverte de l'os sous-chondral
81.96.21 ↔	Autre réparation d'articulation, poignet, refixation d'un fragment ostéochondral sous arthroscopie	81.96.5C ↔	Autre réparation d'articulation, articulation métatarso-phalangienne, incision de l'os sous-chondral avec insertion d'implant acellulaire sous arthroscopie
81.96.22 ↔	Autre réparation d'articulation, poignet, refixation chirurgicale ouverte d'un fragment ostéochondral	81.96.5D ↔	Autre réparation d'articulation, articulation métatarso-phalangienne, incision de l'os sous-chondral avec insertion d'implant acellulaire, par chirurgie ouverte
81.96.29 ↔	Autre réparation d'articulation, poignet, autre	81.96.61 ↔	Autre réparation d'articulation, orteil, refixation d'un fragment ostéochondral sous arthroscopie
81.96.2A ↔	Autre réparation d'articulation, poignet, incision de l'os sous-chondral sous arthroscopie	81.96.62 ↔	Autre réparation d'articulation, orteil, refixation chirurgicale ouverte d'un fragment ostéochondral
81.96.2B ↔	Autre réparation d'articulation, poignet, incision chirurgicale ouverte de l'os sous-chondral	81.96.69 ↔	Autre réparation d'articulation, orteil, autre
81.96.2C ↔	Autre réparation d'articulation, poignet, incision de l'os sous-chondral avec insertion d'implant acellulaire sous arthroscopie	81.96.6A ↔	Autre réparation d'articulation, orteil, incision de l'os sous-chondral sous arthroscopie
81.96.2D ↔	Autre réparation d'articulation, poignet, prothèse de la tête cubitale	81.96.6B ↔	Autre réparation d'articulation, orteil, incision chirurgicale ouverte de l'os sous-chondral
81.96.2E ↔	Autre réparation d'articulation, poignet, incision de l'os sous-chondral avec insertion d'implant acellulaire, par chirurgie ouverte	81.96.6C ↔	Autre réparation d'articulation, orteil, incision de l'os sous-chondral avec insertion d'implant acellulaire sous arthroscopie
81.96.30 ↔	Autre réparation d'articulation, articulation sacro-iliaque, SAP	81.96.6D ↔	Autre réparation d'articulation, orteil, incision de l'os sous-chondral avec insertion d'implant acellulaire, par chirurgie ouverte
81.96.31 ↔	Autre réparation d'articulation, articulation sacro-iliaque, refixation d'un fragment ostéochondral sous arthroscopie	81.96.71 ↔	Autre réparation d'articulation, autres articulations du pied, refixation d'un fragment ostéochondral sous arthroscopie
81.96.32 ↔	Autre réparation d'articulation, articulation sacro-iliaque, refixation chirurgicale ouverte d'un fragment ostéochondral	81.96.72 ↔	Autre réparation d'articulation, autres articulations du pied, refixation chirurgicale ouverte d'un fragment ostéochondral
81.96.39 ↔	Autre réparation d'articulation, articulation sacro-iliaque, autre	81.96.79 ↔	Autre réparation d'articulation, autres articulations du pied, autre
81.96.3A ↔	Autre réparation d'articulation, articulation sacro-iliaque, incision de l'os sous-chondral sous arthroscopie	81.96.7A ↔	Autre réparation d'articulation, autres articulations du pied, incision de l'os sous-chondral sous arthroscopie
81.96.3B ↔	Autre réparation d'articulation, articulation sacro-iliaque, incision chirurgicale ouverte de l'os sous-chondral	81.96.7B ↔	Autre réparation d'articulation, autres articulations du pied, incision chirurgicale ouverte de l'os sous-chondral
81.96.3C ↔	Autre réparation d'articulation, articulation sacro-iliaque, incision de l'os sous-chondral avec insertion d'implant acellulaire sous arthroscopie	81.96.7C ↔	Autre réparation d'articulation, autres articulations du pied, incision de l'os sous-chondral avec insertion d'implant acellulaire sous arthroscopie
81.96.3D ↔	Autre réparation d'articulation, articulation sacro-iliaque, incision de l'os sous-chondral avec insertion d'implant acellulaire, par chirurgie ouverte	81.96.7D ↔	Autre réparation d'articulation, autres articulations du pied, incision de l'os sous-chondral avec insertion d'implant acellulaire, par chirurgie ouverte
81.96.41 ↔	Autre réparation d'articulation, articulation tibio-péronière supérieure, refixation d'un fragment ostéochondral sous arthroscopie		
81.96.42 ↔	Autre réparation d'articulation, articulation tibio-péronière supérieure, refixation chirurgicale ouverte d'un fragment ostéochondral		
81.96.49 ↔	Autre réparation d'articulation, articulation tibio-péronière supérieure, autre		

81.96.80 ↔	Autre réparation d'articulation, autre site spécifié, SAP	81.99.1A ↔	Révision arthroscopique d'articulation, genou
81.96.81 ↔	Autre réparation d'articulation, autre site spécifié, refixation d'un fragment ostéocondral sous arthroscopie	81.99.1B ↔	Révision arthroscopique d'articulation, articulation tibio-péronière supérieure
81.96.82 ↔	Autre réparation d'articulation, autre site spécifié, refixation chirurgicale ouverte d'un fragment ostéocondral	81.99.1C ↔	Révision arthroscopique d'articulation, articulation talo-crurale
81.96.89 ↔	Autre réparation d'articulation, autre site spécifié, autre	81.99.1D ↔	Révision arthroscopique d'articulation, articulation sous-talaire
81.96.8A ↔	Autre réparation d'articulation, autre site spécifié, incision de l'os sous-chondral sous arthroscopie	81.99.1E ↔	Révision arthroscopique d'articulation, pied et orteil, autre
81.96.8B ↔	Autre réparation d'articulation, autre site spécifié, incision chirurgicale ouverte de l'os sous-chondral	81.99.1F ↔	Révision arthroscopique d'articulation, articulation métatarso-phalangienne
81.96.8C ↔	Autre réparation d'articulation, autre site spécifié, incision de l'os sous-chondral avec insertion d'implant acellulaire sous arthroscopie	81.99.1G ↔	Révision arthroscopique d'articulation, orteil
81.96.8D ↔	Autre réparation d'articulation, autre site spécifié, incision de l'os sous-chondral avec insertion d'implant acellulaire, par chirurgie ouverte	81.99.21 ↔	Révision chirurgicale ouverte d'articulation, articulation glénohumérale
81.96.92 ↔	Autre intervention de réparation et de plastie articulaire, refixation dans l'appareil capsulo-ligamentaire d'autres articulations	81.99.22 ↔	Révision chirurgicale ouverte d'articulation, articulation acromio-claviculaire
81.96.93 ↔	Autre intervention de réparation et de plastie articulaire, implantation/ablation de ménisque en collagène	81.99.23 ↔	Révision chirurgicale ouverte d'articulation, articulation sternoclaviculaire
81.96.94 ↔	Autre intervention de réparation et de plastie articulaire, implantation/ablation de ménisque en collagène sous arthroscopie	81.99.24 ↔	Révision chirurgicale ouverte d'articulation, coude
81.96.95 ↔	Autre intervention de réparation et de plastie articulaire, implantation d'endoprothèse d'articulation de membre supérieur, autre	81.99.25 ↔	Révision chirurgicale ouverte d'articulation, poignet
81.96.97 ↔	Autre intervention de réparation et de plastie articulaire, implantation complexe primaire/de remplacement d'une endoprothèse articulaire associée à l'implantation de matériel de substitution osseuse et le remplacement d'articulations voisines	81.99.26 ↔	Révision chirurgicale ouverte d'articulation, articulation sacro-iliaque
81.96.98 ↔	Autre intervention de réparation et de plastie articulaire, arthroplastie de résection du poignet	81.99.27 ↔	Révision chirurgicale ouverte d'articulation, symphyse
81.96.9A ↔	Autre intervention de réparation et de plastie articulaire, arthroplastie de résection d'articulation du pied	81.99.28 ↔	Révision chirurgicale ouverte d'articulation, hanche
81.96.9B ↔	Autre intervention de réparation et de plastie articulaire, autre intervention de plastie articulaire	81.99.29 ↔	Révision chirurgicale ouverte d'articulation, autre
81.97.10 ↔	Révision de prothèse articulaire du membre supérieur, sans remplacement	81.99.2A ↔	Révision chirurgicale ouverte d'articulation, genou
81.97.13 ↔	Révision et remplacement de prothèse totale de coude	81.99.2B ↔	Révision chirurgicale ouverte d'articulation, articulation tibio-péronière supérieure
81.97.14 ↔	Révision et remplacement de prothèse de tête radiale	81.99.2C ↔	Révision chirurgicale ouverte d'articulation, articulation talo-crurale
81.97.15 ↔	Révision et remplacement de prothèse de poignet	81.99.2D ↔	Révision chirurgicale ouverte d'articulation, articulation sous-talaire
81.97.16 ↔	Révision et remplacement d'endoprothèse d'articulation trapézo-métacarpienne du pouce	81.99.2E ↔	Révision chirurgicale ouverte d'articulation, pied et orteil, autre
81.97.17 ↔	Révision et remplacement d'autre endoprothèse d'articulation de doigt	81.99.2F ↔	Révision chirurgicale ouverte d'articulation, articulation métatarso-phalangienne
81.97.21 ↔	Révision sans remplacement, prothèse d'épaule, endoprothèse totale	81.99.2G ↔	Révision chirurgicale ouverte d'articulation, orteil
81.97.22 ↔	Révision sans remplacement, épaule, prothèse partielle	81.99.31 ↔	Opération arthroscopique de cartilage articulaire, articulation glénohumérale
81.99.11 ↔	Révision arthroscopique d'articulation, articulation glénohumérale	81.99.32 ↔	Opération arthroscopique de cartilage articulaire, articulation acromio-claviculaire
81.99.12 ↔	Révision arthroscopique d'articulation, articulation acromio-claviculaire	81.99.33 ↔	Opération arthroscopique de cartilage articulaire, articulation sternoclaviculaire
81.99.13 ↔	Révision arthroscopique d'articulation, articulation sternoclaviculaire	81.99.34 ↔	Opération arthroscopique de cartilage articulaire, coude
81.99.14 ↔	Révision arthroscopique d'articulation, coude	81.99.35 ↔	Opération arthroscopique de cartilage articulaire, poignet
81.99.15 ↔	Révision arthroscopique d'articulation, poignet	81.99.36 ↔	Opération arthroscopique de cartilage articulaire, articulation sacro-iliaque
81.99.16 ↔	Révision arthroscopique d'articulation, articulation sacro-iliaque	81.99.37 ↔	Opération arthroscopique de cartilage articulaire, symphyse
81.99.17 ↔	Révision arthroscopique d'articulation, symphyse	81.99.38 ↔	Opération arthroscopique de cartilage articulaire, hanche
81.99.18 ↔	Révision arthroscopique d'articulation, hanche	81.99.3A ↔	Opération arthroscopique de cartilage articulaire et de ménisque, genou
		81.99.3B ↔	Opération arthroscopique de cartilage articulaire, articulation tibio-péronière supérieure
		81.99.3C ↔	Opération arthroscopique de cartilage articulaire, articulation talo-crurale
		81.99.3D ↔	Opération arthroscopique de cartilage articulaire, articulation sous-talaire
		81.99.3E ↔	Opération arthroscopique de cartilage articulaire, pied et orteil, autre
		81.99.3F ↔	Opération arthroscopique de cartilage articulaire, articulation métatarso-phalangienne
		81.99.3G ↔	Opération arthroscopique de cartilage articulaire, orteil
		81.99.41 ↔	Opération chirurgicale ouverte de cartilage articulaire, articulation glénohumérale

81.99.42 ↔	Opération chirurgicale ouverte de cartilage articulaire, articulation acromio-claviculaire	81.99.93 ↔	Autre opération chirurgicale ouverte d'articulation et de cartilage articulaire, articulation sternoclaviculaire
81.99.43 ↔	Opération chirurgicale ouverte de cartilage articulaire, articulation sternoclaviculaire	81.99.94 ↔	Autre opération chirurgicale ouverte d'articulation et de cartilage articulaire, coude
81.99.44 ↔	Opération chirurgicale ouverte de cartilage articulaire, coude	81.99.95 ↔	Autre opération chirurgicale ouverte d'articulation et de cartilage articulaire, articulation radio-cubitale supérieure
81.99.45 ↔	Opération chirurgicale ouverte de cartilage articulaire, poignet	81.99.96 ↔	Autre opération chirurgicale ouverte d'articulation et de cartilage articulaire, poignet
81.99.46 ↔	Opération chirurgicale ouverte de cartilage articulaire, articulation sacro-iliaque	81.99.97 ↔	Autre opération chirurgicale ouverte d'articulation et de cartilage articulaire, articulation sacro-iliaque
81.99.47 ↔	Opération chirurgicale ouverte de cartilage articulaire, symphyse	81.99.98 ↔	Autre opération chirurgicale ouverte d'articulation et de cartilage articulaire, hanche
81.99.48 ↔	Opération chirurgicale ouverte de cartilage articulaire, hanche	81.99.9A ↔	Autre opération chirurgicale ouverte d'articulation et de cartilage articulaire, articulation tibio-péronière supérieure
81.99.49 ↔	Opération chirurgicale ouverte de cartilage articulaire, autre	81.99.9B ↔	Autre opération chirurgicale ouverte d'articulation et de cartilage articulaire, articulation talo-crutale
81.99.4A ↔	Opération chirurgicale ouverte de cartilage articulaire et de ménisque, genou	81.99.9C ↔	Autre opération chirurgicale ouverte d'articulation et de cartilage articulaire, articulation sous-talaire
81.99.4B ↔	Opération chirurgicale ouverte de cartilage articulaire, articulation tibio-péronière supérieure	81.99.9E ↔	Autre opération chirurgicale ouverte d'articulation et de cartilage articulaire, pied et orteil, autre
81.99.4C ↔	Opération chirurgicale ouverte de cartilage articulaire, articulation talo-crutale	81.99.9F ↔	Autre opération chirurgicale ouverte d'articulation et de cartilage articulaire, articulation métatarso-phalangienne
81.99.4D ↔	Opération chirurgicale ouverte de cartilage articulaire, articulation sous-talaire	81.99.9G ↔	Autre opération chirurgicale ouverte d'articulation et de cartilage articulaire, orteil
81.99.4E ↔	Opération chirurgicale ouverte de cartilage articulaire, pied et orteil, autre	81.9A.11 ↔	Grefe de cartilage et implantation de tissu cultivé in vitro, articulation glénohumérale, par arthroscopie
81.99.4F ↔	Opération chirurgicale ouverte de cartilage articulaire, articulation métatarso-phalangienne	81.9A.12 ↔	Grefe de cartilage et implantation de tissu cultivé in vitro, articulation acromio-claviculaire, par arthroscopie
81.99.4G ↔	Opération chirurgicale ouverte de cartilage articulaire, orteil	81.9A.13 ↔	Grefe de cartilage et implantation de tissu cultivé in vitro, articulation sternoclaviculaire, par arthroscopie
81.99.51 ↔	Arthrorise et fixation temporaire d'une articulation, articulation glénohumérale	81.9A.14 ↔	Grefe de cartilage et implantation de tissu cultivé in vitro, coude, par arthroscopie
81.99.52 ↔	Arthrorise et fixation temporaire d'une articulation, articulation acromio-claviculaire	81.9A.16 ↔	Grefe de cartilage et implantation de tissu cultivé in vitro, poignet, par arthroscopie
81.99.53 ↔	Arthrorise et fixation temporaire d'une articulation, articulation sternoclaviculaire	81.9A.1A ↔	Grefe de cartilage et implantation de tissu cultivé in vitro, articulation sacro-iliaque, par arthroscopie
81.99.54 ↔	Arthrorise et fixation temporaire d'une articulation, coude	81.9A.1B ↔	Grefe de cartilage et implantation de tissu cultivé in vitro, hanche, par arthroscopie
81.99.55 ↔	Arthrorise et fixation temporaire d'une articulation, poignet	81.9A.1C ↔	Grefe de cartilage et implantation de tissu cultivé in vitro, articulation du genou, par arthroscopie
81.99.56 ↔	Arthrorise et fixation temporaire d'une articulation, articulation sacro-iliaque	81.9A.1D ↔	Grefe de cartilage et implantation de tissu cultivé in vitro, articulation tibio-péronière supérieure, par arthroscopie
81.99.57 ↔	Arthrorise et fixation temporaire d'une articulation, symphyse	81.9A.1E ↔	Grefe de cartilage et implantation de tissu cultivé in vitro, articulation talo-crutale, par arthroscopie
81.99.58 ↔	Arthrorise et fixation temporaire d'une articulation, hanche	81.9A.1F ↔	Grefe de cartilage et implantation de tissu cultivé in vitro, articulation sous-talaire, par arthroscopie
81.99.5A ↔	Arthrorise et fixation temporaire d'une articulation, genou	81.9A.1G ↔	Grefe de cartilage et implantation de tissu cultivé in vitro dans l'articulation, autres articulations tarsiennes et tarsométarsiennes, par arthroscopie
81.99.5B ↔	Arthrorise et fixation temporaire d'une articulation, articulation tibio-péronière supérieure	81.9A.1H ↔	Grefe de cartilage et implantation de tissu cultivé in vitro, articulation métatarso-phalangienne, par arthroscopie
81.99.5C ↔	Arthrorise et fixation temporaire d'une articulation, articulation talo-crutale	81.9A.1I ↔	Grefe de cartilage et implantation de tissu cultivé in vitro, articulation d'orteil, par arthroscopie
81.99.5D ↔	Arthrorise et fixation temporaire d'une articulation, articulation sous-talaire	81.9A.1J ↔	Grefe de cartilage et implantation de tissu cultivé in vitro, autres articulations, par arthroscopie
81.99.5E ↔	Arthrorise et fixation temporaire d'une articulation, pied et orteil, autre	81.9A.21 ↔	Grefe de cartilage et implantation de tissu cultivé in vitro, articulation glénohumérale, par chirurgie ouverte
81.99.5F ↔	Arthrorise et fixation temporaire d'une articulation, articulation métatarso-phalangienne	81.9A.22 ↔	Grefe de cartilage et implantation de tissu cultivé in vitro, articulation acromio-claviculaire, par chirurgie ouverte
81.99.5G ↔	Arthrorise et fixation temporaire d'une articulation, orteil	81.9A.23 ↔	Grefe de cartilage et implantation de tissu cultivé in vitro, articulation sternoclaviculaire, par chirurgie ouverte
81.99.81 ↔	Autre opération arthroscopique d'articulation, poignet		
81.99.82 ↔	Autre opération arthroscopique d'articulation, genou		
81.99.83 ↔	Autre opération arthroscopique d'articulation, articulation talo-crutale		
81.99.91 ↔	Autre opération chirurgicale ouverte d'articulation et de cartilage articulaire, articulation glénohumérale		
81.99.92 ↔	Autre opération chirurgicale ouverte d'articulation et de cartilage articulaire, articulation acromio-claviculaire		

81.9A.24 ↔	Greffe de cartilage et implantation de tissu cultivé in vitro, coude, par chirurgie ouverte	82.53 ↔	Réinsertion de tendon de la main
81.9A.26 ↔	Greffe de cartilage et implantation de tissu cultivé in vitro, poignet, par chirurgie ouverte	82.54 ↔	Réinsertion de muscle de la main
81.9A.2A ↔	Greffe de cartilage et implantation de tissu cultivé in vitro, articulation sacro-iliaque, par chirurgie ouverte	82.55 ↔	Autre changement de longueur de muscle ou tendon de main
81.9A.2B ↔	Greffe de cartilage et implantation de tissu cultivé in vitro, hanche, par chirurgie ouverte	82.56 ↔	Autre transfert ou greffe de tendon de la main
81.9A.2C ↔	Greffe de cartilage et implantation de tissu cultivé in vitro, articulation du genou, par chirurgie ouverte	82.57.10 ↔	Autre transposition de tendon de la main, transfert de tendon fléchisseur de la main
81.9A.2D ↔	Greffe de cartilage et implantation de tissu cultivé in vitro, articulation tibio-péronière supérieure, par chirurgie ouverte	82.57.99 ↔	Autre transposition de tendon de la main, autre
81.9A.2E ↔	Greffe de cartilage et implantation de tissu cultivé in vitro, articulation talo-crurale, par chirurgie ouverte	82.58 ↔	Autre transfert ou transplantation musculaire de la main
81.9A.2F ↔	Greffe de cartilage et implantation de tissu cultivé in vitro, articulation sous-talaire, par chirurgie ouverte	82.59 ↔	Autre transposition de muscle de la main
81.9A.2G ↔	Greffe de cartilage et implantation de tissu cultivé in vitro dans l'articulation, autres articulations tarsiennes et tarsométatarsiennes, par chirurgie ouverte	82.61 ↔	Pollicisation avec transfert de nerfs et de vaisseaux
81.9A.2H ↔	Greffe de cartilage et implantation de tissu cultivé in vitro, articulation métatarso-phalangienne, par chirurgie ouverte	82.69 ↔	Reconstruction du pouce, autre
81.9A.2I ↔	Greffe de cartilage et implantation de tissu cultivé in vitro, articulation d'orteil, par chirurgie ouverte	82.71 ↔	Reconstruction de poulie de tendon à la main
81.9A.2J ↔	Greffe de cartilage et implantation de tissu cultivé in vitro, autres articulations, par chirurgie ouverte	82.72.00 ↔	Opération plastique de la main avec greffe de muscle ou de fascia, SAP
81.9A.5C ↔	Greffe de cartilage par transfert ostéo-articulaire [système OATS], plastie en mosaïque, articulation du genou, par arthroscopie	82.72.10 ↔	Opération plastique avec greffe de muscle ou de fascia, un doigt
81.9A.6C ↔	Greffe de cartilage par transfert ostéo-articulaire [système OATS], plastie en mosaïque, articulation du genou, par chirurgie ouverte	82.72.11 ↔	Opération plastique avec greffe de muscle ou de fascia, autres parties de la main
82.04 ↔	Incision et drainage de l'espace palmaire ou thénarien	82.72.21 ↔	Greffe d'autre lambeau avec anastomoses microvasculaires de muscle ou de fascia de la main
82.09.10 ↔	Autre incision de tissu mou de la main, synovectomie de la main	82.72.99 ↔	Opération plastique de la main avec greffe de muscle ou de fascia, autre
82.11.10 ↔	Ténotomie percutanée de la main, poignet	82.79 ↔	Opération plastique de main avec autre greffe ou implant
82.11.11 ↔	Ténotomie percutanée de la main, doigt	82.81 ↔	Transfert de doigt, sauf le pouce
82.11.20 ↔	Ténotomie chirurgicale ouverte de la main	82.82 ↔	Réparation de main en pince de homard
82.11.99 ↔	Ténotomie de la main, autre	82.83 ↔	Réparation de macrodactylie
82.12 ↔	Fasciotomie de la main	82.84 ↔	Réparation de doigt en maillet
82.19.10 ↔	Autre section de tissu mou de la main, section de muscles de la main	82.85 ↔	Autre ténodèse de la main
82.19.99 ↔	Autre section de tissu mou de la main, autre	82.86.10 ↔	Ténoplastie, transfert de tendons fléchisseurs de la main
82.21 ↔	Excision de lésion de la gaine tendineuse de la main	82.86.11 ↔	Constitution de matériel de greffe pour tendons de la main
82.22 ↔	Excision de lésion de muscle de la main	82.86.12 ↔	Révision sans remplacement de greffe de tendon de la main
82.31 ↔	Bursectomie de la main	82.86.13 ↔	Remplacement d'implant tendineux de la main
82.32 ↔	Excision de tendon de la main pour greffe	82.86.99 ↔	Autre ténoplastie de la main, autre
82.34 ↔	Excision de muscle ou de fascia de la main pour greffe	82.89.10 ↔	Plastie de gaine tendineuse de la main
82.35.10 ↔	Fasciectomie du creux palmaire	82.89.11 ↔	Refixation osseuse de ligaments, carpe et métacarpe
82.35.11 ↔	Fasciectomie de main et de doigt avec neurolyse	82.89.12 ↔	Refixation osseuse d'autres ligaments de la main
82.35.12 ↔	Fasciectomie de main et de doigt avec neurolyse ainsi que artériolyse	82.89.13 ↔	Distraction des parties molles pour couverture d'articulation lors d'anomalies congénitales de la main
82.35.13 ↔	Fasciectomie de main et de doigt avec arthrolyse	82.89.14 ↔	Radialisation lors d'anomalies congénitales de la main
82.35.99 ↔	Autre fasciectomie de la main, autre	82.89.15 ↔	Résection de resserrements avec reconstruction plastique lors d'anomalies congénitales de la main
82.36 ↔	Autre myectomie de la main	82.89.16 ↔	Transfert d'orteil à doigt
82.41 ↔	Suture de gaine de tendon de la main	83.02.10 ↔	Myotomie, tête et cou
82.42 ↔	Suture différée de tendon fléchisseur de la main	83.02.11 ↔	Myotomie, épaule et aisselle
82.43 ↔	Suture différée d'autre tendon de la main	83.02.12 ↔	Myotomie, bras et coude
82.44 ↔	Autre suture de tendon fléchisseur de la main	83.02.13 ↔	Myotomie, avant-bras
82.45 ↔	Autre suture d'autre tendon de la main	83.02.14 ↔	Myotomie, paroi thoracique, abdomen et dos
82.46.10 ↔	Suture de fascia de la main	83.02.15 ↔	Myotomie, région inguino-génitale et fesses
82.46.20 ↔	Suture de muscle de la main	83.02.16 ↔	Myotomie, membre inférieur
82.46.99 ↔	Suture de muscle ou de fascia de la main, autre	83.02.19 ↔	Myotomie, autre site
82.51.11 ↔	Allongement de tendon de la main	83.03.10 ↔	Bursotomie, tête et cou
82.51.12 ↔	Avancement de tendon de la main	83.03.11 ↔	Bursotomie, épaule et aisselle
82.52.11 ↔	Raccourcissement de tendon de la main	83.03.12 ↔	Bursotomie, bras et coude
82.52.12 ↔	Recul de tendon de la main	83.03.13 ↔	Bursotomie, avant-bras
		83.03.14 ↔	Bursotomie, paroi thoracique, abdomen et dos
		83.03.15 ↔	Bursotomie, région inguino-génitale et fesses
		83.03.16 ↔	Bursotomie, membre inférieur
		83.03.19 ↔	Bursotomie, autre site
		83.09.10 ↔	Extraction de corps étranger de muscle, de tendon ou de fascia, tête et cou
		83.09.11 ↔	Extraction de corps étranger de muscle, de tendon ou de fascia, épaule et aisselle

83.09.12 ↔	Extraction de corps étranger de muscle, de tendon ou de fascia, bras et coude	83.44.12 ↔	Autre fasciectomy, bras et coude
83.09.13 ↔	Extraction de corps étranger de muscle, de tendon ou de fascia, avant-bras	83.44.13 ↔	Autre fasciectomy, avant-bras
83.09.14 ↔	Extraction de corps étranger de muscle, de tendon ou de fascia, paroi thoracique, abdomen et dos	83.44.14 ↔	Autre fasciectomy, paroi thoracique, abdomen et dos
83.09.15 ↔	Extraction de corps étranger de muscle, de tendon ou de fascia, région inguino-génitale et fesses	83.44.15 ↔	Autre fasciectomy, région inguino-génitale et fesses
83.09.16 ↔	Extraction de corps étranger de muscle, de tendon ou de fascia, membre inférieur	83.44.16 ↔	Autre fasciectomy, membre inférieur
83.09.19 ↔	Extraction de corps étranger de muscle, de tendon ou de fascia, autre site	83.44.19 ↔	Autre fasciectomy, autre site
83.11 ↔	Ténotomy du tendon d'Achille	83.49.10 ↔	Excision de gaine tendineuse, tête et cou
83.12 ↔	Ténotomy des adducteurs de la hanche	83.49.11 ↔	Excision de gaine tendineuse, épaule et aisselle
83.13.10 ↔	Incision de tendon, tête et cou	83.49.12 ↔	Excision de gaine tendineuse, bras et coude
83.13.11 ↔	Incision de tendon, épaule et aisselle	83.49.13 ↔	Excision de gaine tendineuse, avant-bras
83.13.12 ↔	Incision de tendon, bras et coude	83.49.14 ↔	Excision de gaine tendineuse, paroi thoracique et dos
83.13.13 ↔	Incision de tendon, avant-bras	83.49.15 ↔	Excision de gaine tendineuse, région inguino-génitale et fesses
83.13.14 ↔	Incision de tendon, paroi thoracique, abdomen et dos	83.49.16 ↔	Excision de gaine tendineuse, membre inférieur
83.13.15 ↔	Incision de tendon, région inguino-génitale et fesses	83.49.20 ↔	Réséction compartimentale, tête et cou
83.13.16 ↔	Incision de tendon, membre inférieur	83.49.21 ↔	Réséction compartimentale, épaule et aisselle
83.13.20 ↔	Section de tendon, tête et cou	83.49.22 ↔	Réséction compartimentale, bras et coude
83.13.21 ↔	Section de tendon, épaule et aisselle	83.49.23 ↔	Réséction compartimentale, avant-bras
83.13.22 ↔	Section de tendon, bras et coude	83.49.24 ↔	Réséction compartimentale, paroi thoracique, abdomen et dos
83.13.23 ↔	Section de tendon, avant-bras	83.49.25 ↔	Réséction compartimentale, région inguino-génitale et fesses
83.13.24 ↔	Section de tendon, paroi thoracique, abdomen et dos	83.49.26 ↔	Réséction compartimentale, membre inférieur
83.13.25 ↔	Section de tendon, région inguino-génitale et fesses	83.49.29 ↔	Réséction compartimentale, autre site
83.13.26 ↔	Section de tendon, membre inférieur	83.49.30 ↔	Autre excision de tissu mou, tête et cou
83.19.10 ↔	Section de muscle, tête et cou	83.49.31 ↔	Autre excision de tissu mou, épaule et aisselle
83.19.11 ↔	Section de muscle, épaule et aisselle	83.49.32 ↔	Autre excision de tissu mou, bras et coude
83.19.12 ↔	Section de muscle, bras et coude	83.49.33 ↔	Autre excision de tissu mou, avant-bras
83.19.13 ↔	Section de muscle, avant-bras	83.49.34 ↔	Autre excision de tissu mou, paroi thoracique, abdomen et dos
83.19.14 ↔	Section de muscle, paroi thoracique, abdomen et dos	83.49.35 ↔	Autre excision de tissu mou, région inguino-génitale et fesses
83.19.15 ↔	Section de muscle, région inguino-génitale et fesses	83.49.36 ↔	Autre excision de tissu mou, membre inférieur
83.19.16 ↔	Section de muscle, membre inférieur	83.49.39 ↔	Autre excision de tissu mou, autre site
83.19.20 ↔	Désinsertion de muscle, de tendon et de fascia, tête et cou	83.5X.10 ↔	Bursectomie, tête et cou
83.19.21 ↔	Désinsertion de muscle, de tendon et de fascia, épaule et aisselle	83.5X.11 ↔	Bursectomie, épaule et aisselle
83.19.22 ↔	Désinsertion de muscle, de tendon et de fascia, bras et coude	83.5X.12 ↔	Bursectomie, bras et coude
83.19.23 ↔	Désinsertion de muscle, de tendon et de fascia, avant-bras	83.5X.13 ↔	Bursectomie, avant-bras
83.19.24 ↔	Désinsertion de muscle, de tendon et de fascia, paroi thoracique, abdomen et dos	83.5X.14 ↔	Bursectomie, paroi thoracique, abdomen et dos
83.19.25 ↔	Désinsertion de muscle, de tendon et de fascia, région inguino-génitale et fesses	83.5X.15 ↔	Bursectomie, région inguino-génitale et fesses
83.19.26 ↔	Désinsertion de muscle, de tendon et de fascia, membre inférieur	83.5X.16 ↔	Bursectomie, membre inférieur
83.31.10 ↔	Excision de lésion de gaine tendineuse, tête et cou	83.5X.19 ↔	Bursectomie, autre site
83.31.11 ↔	Excision de lésion de gaine tendineuse, épaule et aisselle	83.61.10 ↔	Suture de gaine tendineuse, tête et cou
83.31.12 ↔	Excision de lésion de gaine tendineuse, bras et coude	83.61.11 ↔	Suture de gaine tendineuse, épaule et aisselle
83.31.13 ↔	Excision de lésion de gaine tendineuse, avant-bras	83.61.12 ↔	Suture de gaine tendineuse, bras et coude
83.31.14 ↔	Excision de lésion de gaine tendineuse, paroi thoracique, abdomen et dos	83.61.13 ↔	Suture de gaine tendineuse, avant-bras
83.31.15 ↔	Excision de lésion de gaine tendineuse, région inguino-génitale et fesses	83.61.14 ↔	Suture de gaine tendineuse, paroi thoracique, abdomen et dos
83.31.16 ↔	Excision de lésion de gaine tendineuse, membre inférieur	83.61.15 ↔	Suture de gaine tendineuse, région inguino-génitale et fesses
83.41 ↔	Excision [prélèvement] de tendon pour greffe	83.61.16 ↔	Suture de gaine tendineuse, membre inférieur
83.43.10 ↔	Prélèvement de lambeau myocutané pour greffe	83.61.19 ↔	Suture de gaine tendineuse, autre site
83.43.11 ↔	Prélèvement de lambeau ostéomyocutané ou ostéofasciocutané pour greffe	83.62.10 ↔	Suture différée de tendon, tête et cou
83.43.12 ↔	Prélèvement d'autre lambeau avec anastomoses microvasculaires de muscle ou de fascia pour greffe	83.62.11 ↔	Suture différée de tendon, épaule et aisselle
83.43.99 ↔	Excision [prélèvement] de muscle ou de fascia pour greffe, autre	83.62.12 ↔	Suture différée de tendon, bras et coude
83.44.10 ↔	Autre fasciectomy, tête et cou	83.62.13 ↔	Suture différée de tendon, avant-bras
83.44.11 ↔	Autre fasciectomy, épaule et aisselle	83.62.14 ↔	Suture différée de tendon, paroi thoracique, abdomen et dos
		83.62.15 ↔	Suture différée de tendon, région inguino-génitale et fesses
		83.62.16 ↔	Suture différée de tendon, membre inférieur
		83.62.19 ↔	Suture différée de tendon, autre site
		83.64.10 ↔	Autre suture de tendon, tête et cou
		83.64.11 ↔	Autre suture de tendon, épaule et aisselle
		83.64.12 ↔	Autre suture de tendon, bras et coude
		83.64.13 ↔	Autre suture de tendon, avant-bras
		83.64.14 ↔	Autre suture de tendon, paroi thoracique, abdomen et dos

83.64.15 ↔ Autre suture de tendon, région inguino-génitale et fesses	83.78.13 ↔ Transfert de tendon, avant-bras
83.64.16 ↔ Autre suture de tendon, membre inférieur	83.78.14 ↔ Transfert de tendon, paroi thoracique, abdomen et dos
83.64.19 ↔ Autre suture de tendon, autre site	83.78.15 ↔ Transfert de tendon, région inguino-génitale et fesses
83.71.10 ↔ Avancement de tendon, tête et cou	83.78.16 ↔ Transfert de tendon, membre inférieur
83.71.11 ↔ Avancement de tendon, épaule et aisselle	83.78.19 ↔ Transfert de tendon, autre site
83.71.12 ↔ Avancement de tendon, bras et coude	83.79 ↔ Autre transposition de muscle
83.71.13 ↔ Avancement de tendon, avant-bras	83.81.10 ↔ Greffe de tendon, tête et cou
83.71.14 ↔ Avancement de tendon, paroi thoracique, abdomen et dos	83.81.11 ↔ Greffe de tendon, épaule et aisselle
83.71.15 ↔ Avancement de tendon, région inguino-génitale et fesses	83.81.12 ↔ Greffe de tendon, bras et coude
83.71.16 ↔ Avancement de tendon, membre inférieur	83.81.13 ↔ Greffe de tendon, avant-bras
83.71.19 ↔ Avancement de tendon, autre site	83.81.14 ↔ Greffe de tendon, paroi thoracique, abdomen et dos
83.71.99 ↔ Avancement de tendon, autre	83.81.15 ↔ Greffe de tendon, région inguino-génitale et fesses
83.72.10 ↔ Recul de tendon, tête et cou	83.81.16 ↔ Greffe de tendon, membre inférieur
83.72.11 ↔ Recul de tendon, épaule et aisselle	83.81.19 ↔ Greffe de tendon, autre site
83.72.12 ↔ Recul de tendon, bras et coude	83.82.10 ↔ Greffe de fascia, tête et cou
83.72.13 ↔ Recul de tendon, avant-bras	83.82.11 ↔ Greffe de fascia, épaule et aisselle
83.72.14 ↔ Recul de tendon, paroi thoracique, abdomen et dos	83.82.12 ↔ Greffe de fascia, bras et coude
83.72.15 ↔ Recul de tendon, région inguino-génitale et fesses	83.82.13 ↔ Greffe de fascia, avant-bras
83.72.16 ↔ Recul de tendon, membre inférieur	83.82.14 ↔ Greffe de fascia, paroi thoracique, abdomen et dos
83.73.10 ↔ Rattachement de tendon, tête et cou	83.82.15 ↔ Greffe de fascia, région inguino-génitale et fesses
83.73.11 ↔ Rattachement de tendon, épaule et aisselle	83.82.16 ↔ Greffe de fascia, membre inférieur
83.73.12 ↔ Rattachement de tendon, bras et coude	83.82.19 ↔ Greffe de fascia, autre site
83.73.13 ↔ Rattachement de tendon, avant-bras	83.82.20 ↔ Greffe de lambeau musculaire ou fascial local, tête et cou
83.73.14 ↔ Rattachement de tendon, paroi thoracique, abdomen et dos	83.82.21 ↔ Greffe de lambeau musculaire ou fascial local, épaule et aisselle
83.73.15 ↔ Rattachement de tendon, région inguino-génitale et fesses	83.82.22 ↔ Greffe de lambeau musculaire ou fascial local, bras et coude
83.73.16 ↔ Rattachement de tendon, membre inférieur	83.82.23 ↔ Greffe de lambeau musculaire ou fascial local, avant-bras
83.73.19 ↔ Rattachement de tendon, autre site	83.82.24 ↔ Greffe de lambeau musculaire ou fascial local, paroi thoracique, abdomen et dos
83.74.10 ↔ Rattachement de muscle, tête et cou	83.82.25 ↔ Greffe de lambeau musculaire ou fascial local, région inguino-génitale et fesses
83.74.11 ↔ Rattachement de muscle, épaule et aisselle	83.82.26 ↔ Greffe de lambeau musculaire ou fascial local, membre inférieur
83.74.12 ↔ Rattachement de muscle, bras et coude	83.82.29 ↔ Greffe de lambeau musculaire ou fascial local, autre site
83.74.13 ↔ Rattachement de muscle, avant-bras	83.82.30 ↔ Greffe de lambeau ostéomyocutané ou ostéofasciocutané, tête et cou
83.74.14 ↔ Rattachement de muscle, paroi thoracique, abdomen et dos	83.82.31 ↔ Greffe de lambeau ostéomyocutané ou ostéofasciocutané, épaule et aisselle
83.74.15 ↔ Rattachement de muscle, région inguino-génitale et fesses	83.82.32 ↔ Greffe de lambeau ostéomyocutané ou ostéofasciocutané, bras et coude
83.74.16 ↔ Rattachement de muscle, membre inférieur	83.82.33 ↔ Greffe de lambeau ostéomyocutané ou ostéofasciocutané, avant-bras
83.74.19 ↔ Rattachement de muscle, autre site	83.82.34 ↔ Greffe de lambeau ostéomyocutané ou ostéofasciocutané, paroi thoracique, abdomen et dos
83.76.10 ↔ Autre transposition de tendon, tête et cou	83.82.35 ↔ Greffe de lambeau ostéomyocutané ou ostéofasciocutané, région inguino-génitale et fesses
83.76.11 ↔ Autre transposition de tendon, épaule et aisselle	83.82.36 ↔ Greffe de lambeau ostéomyocutané ou ostéofasciocutané, membre inférieur
83.76.12 ↔ Autre transposition de tendon, bras et coude	83.82.39 ↔ Greffe de lambeau ostéomyocutané ou ostéofasciocutané, autre site
83.76.13 ↔ Autre transposition de tendon, avant-bras	83.82.40 ↔ Greffe d'autre lambeau avec anastomoses microvasculaires de muscle ou de fascia, tête et cou
83.76.14 ↔ Autre transposition de tendon, paroi thoracique et dos	83.82.41 ↔ Greffe d'autre lambeau avec anastomoses microvasculaires de muscle ou de fascia, épaule et aisselle
83.76.15 ↔ Autre transposition de tendon, région inguino-génitale et fesses	83.82.42 ↔ Greffe d'autre lambeau avec anastomoses microvasculaires de muscle ou de fascia, bras et coude
83.76.16 ↔ Autre transposition de tendon, membre inférieur	83.82.43 ↔ Greffe d'autre lambeau avec anastomoses microvasculaires de muscle ou de fascia, avant-bras
83.76.19 ↔ Autre transposition de tendon, autre site	83.82.44 ↔ Greffe d'autre lambeau avec anastomoses microvasculaires de muscle ou de fascia, paroi thoracique, abdomen et dos
83.77.10 ↔ Transposition ou transplantation de muscle, tête et cou	
83.77.11 ↔ Transposition ou transplantation de muscle, épaule et aisselle	
83.77.12 ↔ Transposition ou transplantation de muscle, bras et coude	
83.77.13 ↔ Transposition ou transplantation de muscle, avant-bras	
83.77.14 ↔ Transposition ou transplantation de muscle, paroi thoracique, abdomen et dos	
83.77.15 ↔ Transposition ou transplantation de muscle, région inguino-génitale et fesses	
83.77.16 ↔ Transposition ou transplantation de muscle, membre inférieur	
83.77.19 ↔ Transposition ou transplantation de muscle, autre site	
83.78.10 ↔ Transfert de tendon, tête et cou	
83.78.11 ↔ Transfert de tendon, épaule et aisselle	
83.78.12 ↔ Transfert de tendon, bras et coude	

83.82.45 ↔	Grefe d'autre lambeau avec anastomoses microvasculaires de muscle ou de fascia, région inguino-génitale et fesses	83.88.33 ↔	Constitution de matériel de greffe, avant-bras
83.82.46 ↔	Grefe d'autre lambeau avec anastomoses microvasculaires de muscle ou de fascia, membre inférieur	83.88.34 ↔	Constitution de matériel de greffe, paroi thoracique, abdomen et dos
83.82.47 ↔	Grefe d'autre lambeau avec anastomoses microvasculaires de muscle ou de fascia, autre site	83.88.35 ↔	Constitution de matériel de greffe, région inguino-génitale et fesses
83.83 ↔	Reconstruction de poulie tendineuse	83.88.36 ↔	Constitution de matériel de greffe, membre inférieur
83.84 ↔	Libération de pied-bot, non classée ailleurs	83.88.39 ↔	Constitution de matériel de greffe, autres sites
83.85.10 ↔	Rallongement de muscle ou de tendon, tête et cou	83.88.40 ↔	Ténodèse, tête et cou
83.85.11 ↔	Rallongement de muscle ou de tendon, épaule et aisselle	83.88.41 ↔	Ténodèse, épaule et aisselle
83.85.12 ↔	Rallongement de muscle ou de tendon, bras et coude	83.88.42 ↔	Ténodèse, bras et coude
83.85.13 ↔	Rallongement de muscle ou de tendon, avant-bras	83.88.43 ↔	Ténodèse, avant-bras
83.85.14 ↔	Rallongement de muscle ou de tendon, paroi thoracique, abdomen et dos	83.88.44 ↔	Ténodèse, paroi thoracique, abdomen et dos
83.85.15 ↔	Rallongement de muscle ou de tendon, région inguino-génitale et fesses	83.88.45 ↔	Ténodèse, région inguino-génitale et fesses
83.85.16 ↔	Rallongement de muscle ou de tendon, membre inférieur	83.88.46 ↔	Ténodèse, membre inférieur
83.85.19 ↔	Rallongement de muscle ou de tendon, autre site	83.88.49 ↔	Ténodèse, autre site
83.85.20 ↔	Raccourcissement de muscle ou de tendon, tête et cou	83.88.90 ↔	Autres opérations plastiques de tendon, tête et cou
83.85.21 ↔	Raccourcissement de muscle ou de tendon, épaule et aisselle	83.88.91 ↔	Autres opérations plastiques de tendon, épaule et aisselle
83.85.22 ↔	Raccourcissement de muscle ou de tendon, bras et coude	83.88.92 ↔	Autres opérations plastiques de tendon, bras et coude
83.85.23 ↔	Raccourcissement de muscle ou de tendon, avant-bras	83.88.93 ↔	Autres opérations plastiques de tendon, avant-bras
83.85.24 ↔	Raccourcissement de muscle ou de tendon, paroi thoracique, abdomen et dos	83.88.94 ↔	Autres opérations plastiques de tendon, paroi thoracique, abdomen et dos
83.85.25 ↔	Raccourcissement de muscle ou de tendon, région inguino-génitale et fesses	83.88.95 ↔	Autres opérations plastiques de tendon, région inguino-génitale et fesses
83.85.26 ↔	Raccourcissement de muscle ou de tendon, membre inférieur	83.88.96 ↔	Autres opérations plastiques de tendon, membre inférieur
83.85.29 ↔	Raccourcissement de muscle ou de tendon, autre site	83.89.10 ↔	Allongement, raccourcissement et doublement de fascia, tête et cou
83.86 ↔	Plastie du quadriceps	83.89.11 ↔	Allongement, raccourcissement et doublement de fascia, épaule et aisselle
83.87.10 ↔	Plastie musculaire, tête et cou	83.89.12 ↔	Allongement, raccourcissement et doublement de fascia, bras et coude
83.87.11 ↔	Plastie musculaire, épaule et aisselle	83.89.13 ↔	Allongement, raccourcissement et doublement de fascia, avant-bras
83.87.12 ↔	Plastie musculaire, bras et coude	83.89.14 ↔	Allongement, raccourcissement et doublement de fascia, paroi thoracique, abdomen et dos
83.87.13 ↔	Plastie musculaire, avant-bras	83.89.15 ↔	Allongement, raccourcissement et doublement de fascia, région inguino-génitale et fesses
83.87.14 ↔	Plastie musculaire, paroi thoracique, abdomen et dos	83.89.16 ↔	Allongement, raccourcissement et doublement de fascia, membre inférieur
83.87.15 ↔	Plastie musculaire, région inguino-génitale et fesses	83.89.20 ↔	Recouvrement de défaut de fascia, tête et cou
83.87.16 ↔	Plastie musculaire, membre inférieur	83.89.21 ↔	Recouvrement de défaut de fascia, épaule et aisselle
83.88.10 ↔	Plastie d'augmentation de tendon, tête et cou	83.89.22 ↔	Recouvrement de défaut de fascia, bras et coude
83.88.11 ↔	Plastie d'augmentation de tendon, épaule et aisselle	83.89.23 ↔	Recouvrement de défaut de fascia, avant-bras
83.88.12 ↔	Plastie d'augmentation de tendon, bras et coude	83.89.24 ↔	Recouvrement de défaut de fascia, paroi thoracique, abdomen et dos
83.88.13 ↔	Plastie d'augmentation de tendon, avant-bras	83.89.25 ↔	Recouvrement de défaut de fascia, région inguino-génitale et fesses
83.88.14 ↔	Plastie d'augmentation de tendon, paroi thoracique, abdomen et dos	83.89.26 ↔	Recouvrement de défaut de fascia, membre inférieur
83.88.15 ↔	Plastie d'augmentation de tendon, région inguino-génitale et fesses	83.89.90 ↔	Autres opérations plastiques de fascia, tête et cou
83.88.16 ↔	Plastie d'augmentation de tendon, membre inférieur	83.89.91 ↔	Autres opérations plastiques de fascia, épaule et aisselle
83.88.19 ↔	Plastie d'augmentation de tendon, autre site	83.89.92 ↔	Autres opérations plastiques de fascia, bras et coude
83.88.20 ↔	Plastie de remplacement de tendon, tête et cou	83.89.93 ↔	Autres opérations plastiques de fascia, avant-bras
83.88.21 ↔	Plastie de remplacement de tendon, épaule et aisselle	83.89.94 ↔	Autres opérations plastiques de fascia, paroi thoracique, abdomen et dos
83.88.22 ↔	Plastie de remplacement de tendon, bras et coude	83.89.95 ↔	Autres opérations plastiques de fascia, région inguino-génitale et fesses
83.88.23 ↔	Plastie de remplacement de tendon, avant-bras	83.89.96 ↔	Autres opérations plastiques de fascia, membre inférieur
83.88.24 ↔	Plastie de remplacement de tendon, paroi thoracique, abdomen et dos	83.8A.30 ↔	Révision de toute autre plastie de lambeau musculaire ou fascial avec anastomoses microvasculaires, tête et cou
83.88.25 ↔	Plastie de remplacement de tendon, région inguino-génitale et fesses	83.8A.31 ↔	Révision de toute autre plastie de lambeau musculaire ou fascial avec anastomoses microvasculaires, épaule et aisselle
83.88.26 ↔	Plastie de remplacement de tendon, membre inférieur	83.8A.32 ↔	Révision de toute autre plastie de lambeau musculaire ou fascial avec anastomoses microvasculaires, bras et coude
83.88.29 ↔	Plastie de remplacement de tendon, autres sites		
83.88.30 ↔	Constitution de matériel de greffe, tête et cou		
83.88.31 ↔	Constitution de matériel de greffe, épaule et aisselle		
83.88.32 ↔	Constitution de matériel de greffe, bras et coude		

83.8A.33 ↔ Révision de toute autre plastie de lambeau musculaire ou fascial avec anastomoses microvasculaires, avant-bras	84.13 ↔ Désarticulation de la cheville
83.8A.34 ↔ Révision de toute autre plastie de lambeau musculaire ou fascial avec anastomoses microvasculaires, paroi thoracique, abdomen et dos	84.14 ↔ Amputation de la cheville, transmalléolaire
83.8A.35 ↔ Révision de toute autre plastie de lambeau musculaire ou fascial avec anastomoses microvasculaires, région inguino-génitale et fesses	84.15 ↔ Autre amputation en dessous du genou
83.8A.36 ↔ Révision de toute autre plastie de lambeau musculaire ou fascial avec anastomoses microvasculaires, membre inférieur	84.16 ↔ Désarticulation du genou
83.8A.39 ↔ Révision de toute autre plastie de lambeau musculaire ou fascial avec anastomoses microvasculaires, autre localisation	84.17 ↔ Amputation au-dessus du genou
83.91.10 ↔ Lyse d'adhérences de muscle, tendon, fascia et bourse, tête et cou	84.18 ↔ Désarticulation de la hanche
83.91.11 ↔ Lyse d'adhérences de muscle, tendon, fascia et bourse, épaule et aisselle	84.19 ↔ Amputation abdomino-pelvienne
83.91.12 ↔ Lyse d'adhérences de muscle, tendon, fascia et bourse, bras et coude	84.20 ↔ Réimplantation d'une extrémité, SAP
83.91.13 ↔ Lyse d'adhérences de muscle, tendon, fascia et bourse, avant-bras	84.21 ↔ Réimplantation de pouce
83.91.14 ↔ Lyse d'adhérences de muscle, tendon, fascia et bourse, paroi thoracique, abdomen et dos	84.22 ↔ Réimplantation de doigt (excepté le pouce)
83.91.15 ↔ Lyse d'adhérences de muscle, tendon, fascia et bourse, région inguino-génitale et fesses	84.23.00 ↔ Réimplantation d'avant-bras, de poignet ou de main, SAP
83.91.16 ↔ Lyse d'adhérences de muscle, tendon, fascia et bourse, membre inférieur	84.23.10 ↔ Réimplantation d'avant-bras
83.99.10 ↔ Autres opérations de tendon, tête et cou	84.23.12 ↔ Réimplantation du métacarpe
83.99.11 ↔ Autres opérations de tendon, épaule et aisselle	84.23.13 ↔ Réimplantation du poignet
83.99.12 ↔ Autres opérations de tendon, bras et coude	84.23.99 ↔ Réimplantation d'avant-bras, de poignet ou de main, autre
83.99.13 ↔ Autres opérations de tendon, avant-bras	84.24.00 ↔ Réimplantation au niveau du coude ou du bras, SAP
83.99.14 ↔ Autres opérations de tendon, paroi thoracique, abdomen et dos	84.24.11 ↔ Réimplantation au niveau du coude
83.99.15 ↔ Autres opérations de tendon, région inguino-génitale et fesses	84.24.12 ↔ Réimplantation du bras
83.99.16 ↔ Autres opérations de tendon, membre inférieur	84.24.99 ↔ Réimplantation au niveau du coude ou du bras, autre
83.99.20 ↔ Autres opérations de muscle, fascia et bourse, tête et cou	84.25 ↔ Réimplantation d'orteil
83.99.21 ↔ Autres opérations de muscle, fascia et bourse, épaule et aisselle	84.26 ↔ Réimplantation de pied
83.99.22 ↔ Autres opérations de muscle, fascia et bourse, bras et coude	84.27.11 ↔ Réimplantation au niveau du genou
83.99.23 ↔ Autres opérations de muscle, fascia et bourse, avant-bras	84.27.12 ↔ Réimplantation de la jambe
83.99.24 ↔ Autres opérations de muscle, fascia et bourse, paroi thoracique, abdomen et dos	84.27.99 ↔ Réimplantation de cheville ou de jambe, autre
83.99.25 ↔ Autres opérations de muscle, fascia et bourse, région inguino-génitale et fesses	84.28 ↔ Réimplantation de cuisse
83.99.26 ↔ Autres opérations de muscle, fascia et bourse, membre inférieur	84.29 ↔ Autre réimplantation de membre
83.99.30 ↔ Révision sans remplacement de stimulateur de muscle squelettique	84.3X.00 ↔ Révision de moignon d'amputation, SAP
84.00 ↔ Amputation de membre supérieur, SAP	84.3X.10 ↔ Révision de moignon d'amputation, région de l'épaule ou du bras
84.01 ↔ Amputation et désarticulation de doigt (sauf le pouce)	84.3X.11 ↔ Révision de moignon d'amputation, région de l'avant-bras
84.02 ↔ Amputation et désarticulation du pouce	84.3X.12 ↔ Révision de moignon d'amputation, région de la main
84.03.00 ↔ Amputation de la main, SAP	84.3X.13 ↔ Révision de moignon d'amputation, membre inférieur
84.03.10 ↔ Amputation complète de la main au carpe ou au métacarpe	84.3X.19 ↔ Révision de moignon d'amputation, autre site
84.03.99 ↔ Amputation de la main, autre	84.3X.99 ↔ Révision de moignon d'amputation, autre
84.04 ↔ Désarticulation du poignet	84.53.00 ↔ Implantation de dispositif interne d'allongement de membres avec traction cinétique, SAP
84.05 ↔ Amputation de l'avant-bras	84.53.10 ↔ Implantation de dispositif interne d'allongement ou de transport osseux, système non motorisé
84.06 ↔ Désarticulation du coude	84.53.11 ↔ Implantation de dispositif interne d'allongement ou de transport osseux, système motorisé
84.07 ↔ Amputation de l'humérus	84.53.99 ↔ Implantation de dispositif interne d'allongement de membres avec traction cinétique, autre
84.08 ↔ Désarticulation de l'épaule	84.54 ↔ Implantation d'autre dispositif interne d'allongement de membres
84.09 ↔ Amputation interthoracoscapulaire	84.92 ↔ Séparation de jumeaux siamois égaux
84.10 ↔ Amputation de membre inférieur, SAP	84.93 ↔ Séparation de jumeaux siamois inégaux
84.11 ↔ Amputation d'orteil	84.99.14 ↔ Plastie de Borggreve
84.12 ↔ Amputation au niveau du pied	84.99.31 ↔ Greffe d'avant-bras, de poignet ou de main
	85.24 ↔ Excision de tissu mammaire ectopique
	85.25 ↔ Excision de mamelon
	85.2C.12 ↔ Débridement chirurgical du sein par excision sous anesthésie locale par infiltration, régionale ou générale, étendu
	85.6 ↔ Mastopexie
	85.A0 ↔ Mastectomie, SAP
	85.A1 ↔ Mastectomie partielle
	85.A2.11 ↔ Mastectomie avec conservation de l'étui cutané, résection complète du tissu glandulaire, sans autre mesure
	85.A2.12 ↔ Mastectomie avec conservation de l'étui cutané, résection complète du tissu glandulaire, avec raffermissement de la peau
	85.A3.11 ↔ Mastectomie avec conservation du mamelon, résection complète du tissu glandulaire, sans autre mesure

85.A3.12 ↔ Mastectomie avec conservation du mamelon, résection complète du tissu glandulaire, avec raffermissement de la peau	86.41.11 ↔ Excision radicale et étendue de lésion ou de tissu cutané et sous-cutané, sans fermeture primaire de la plaie, à la tête
85.A4 ↔ Mastectomie simple	86.41.12 ↔ Excision radicale et étendue de lésion ou de tissu cutané et sous-cutané, sans fermeture primaire de la plaie, au cou
85.A5 ↔ Mastectomie radicale modifiée	86.41.13 ↔ Excision radicale et étendue de lésion ou de tissu cutané et sous-cutané, sans fermeture primaire de la plaie, à l'épaule et aisselle
85.A6.11 ↔ Mastectomie radicale sans résection partielle de la paroi thoracique	86.41.14 ↔ Excision radicale et étendue de lésion ou de tissu cutané et sous-cutané, sans fermeture primaire de la plaie, au bras et au coude
85.A6.12 ↔ Mastectomie radicale avec résection partielle de la paroi thoracique	86.41.15 ↔ Excision radicale et étendue de lésion ou de tissu cutané et sous-cutané, sans fermeture primaire de la plaie, à l'avant-bras
85.A7 ↔ Mastectomie radicale, étendue	86.41.16 ↔ Excision radicale et étendue de lésion ou de tissu cutané et sous-cutané, sans fermeture primaire de la plaie, à la main
85.A8 ↔ Mastectomie lors de gynécomastie	86.41.17 ↔ Excision radicale et étendue de lésion ou de tissu cutané et sous-cutané, sans fermeture primaire de la plaie, à la paroi thoracique et au dos
85.A9 ↔ Mastectomie, autre	86.41.18 ↔ Excision radicale et étendue de lésion ou de tissu cutané et sous-cutané, sans fermeture primaire de la plaie, à l'abdomen et l'aîne
85.B ↔ Mammoplastie de réduction	86.41.1A ↔ Excision radicale et étendue de lésion ou de tissu cutané et sous-cutané, sans fermeture primaire de la plaie, aux fesses
85.D1 ↔ Injection intramammaire pour augmentation	86.41.1B ↔ Excision radicale et étendue de lésion ou de tissu cutané et sous-cutané, sans fermeture primaire de la plaie, à la cuisse et au genou
85.D2 ↔ Implantation de prothèse mammaire pour augmentation	86.41.1C ↔ Excision radicale et étendue de lésion ou de tissu cutané et sous-cutané, sans fermeture primaire de la plaie, à la jambe
85.D9 ↔ Mammoplastie d'augmentation, autre	86.41.1D ↔ Excision radicale et étendue de lésion ou de tissu cutané et sous-cutané, sans fermeture primaire de la plaie, au pied
85.E0 ↔ Implantation de prothèse mammaire, SAP	86.42.11 ↔ Excision radicale et étendue de lésion ou de tissu cutané et sous-cutané, avec fermeture primaire de la plaie, à la tête
85.E1 ↔ Implantation de prothèse mammaire, pour réparation primaire	86.42.12 ↔ Excision radicale et étendue de lésion ou de tissu cutané et sous-cutané, avec fermeture primaire de la plaie, au cou
85.E2 ↔ Implantation de prothèse mammaire, pour réparation secondaire	86.42.13 ↔ Excision radicale et étendue de lésion ou de tissu cutané et sous-cutané, avec fermeture primaire de la plaie, à l'épaule et aisselle
85.E9 ↔ Implantation de prothèse mammaire, autre	86.42.14 ↔ Excision radicale et étendue de lésion ou de tissu cutané et sous-cutané, avec fermeture primaire de la plaie, au bras et au coude
85.F1 ↔ Révision sans remplacement de prothèse mammaire	86.42.15 ↔ Excision radicale et étendue de lésion ou de tissu cutané et sous-cutané, avec fermeture primaire de la plaie, à l'avant-bras
85.F2.00 ↔ Ablation de prothèse mammaire, SAP	86.42.16 ↔ Excision radicale et étendue de lésion ou de tissu cutané et sous-cutané, avec fermeture primaire de la plaie, à la main
85.F2.09 ↔ Ablation de prothèse mammaire, autre	86.42.17 ↔ Excision radicale et étendue de lésion ou de tissu cutané et sous-cutané, avec fermeture primaire de la plaie, à la paroi thoracique et au dos
85.F2.11 ↔ Ablation de prothèse mammaire, avec capsulotomie	86.42.18 ↔ Excision radicale et étendue de lésion ou de tissu cutané et sous-cutané, avec fermeture primaire de la plaie, à l'abdomen et à l'aîne
85.F2.12 ↔ Ablation de prothèse mammaire, avec capsulectomie	86.42.1A ↔ Excision radicale et étendue de lésion ou de tissu cutané et sous-cutané, avec fermeture primaire de la plaie, aux fesses
85.G1 ↔ Suture du mamelon (après lésion traumatique)	86.42.1B ↔ Excision radicale et étendue de lésion ou de tissu cutané et sous-cutané, avec fermeture primaire de la plaie, à la cuisse et au genou
85.G2 ↔ Transposition du mamelon	86.42.1C ↔ Excision radicale et étendue de lésion ou de tissu cutané et sous-cutané, avec fermeture primaire de la plaie, à la jambe
85.G4.12 ↔ Réparation du mamelon avec lambeau local	
85.G5.12 ↔ Réparation de l'aréole avec lambeau local	
85.H1 ↔ Greffe autologue de peau totale du sein	
85.H2 ↔ Greffe autologue de peau en épaisseur partielle du sein	
85.I1 ↔ Plastie de lambeau de peau et de tissu sous-cutané du sein	
85.I2 ↔ Reconstruction avec lambeau pédiculé de peau et de tissu sous-cutané du sein	
85.J1 ↔ Couverture temporaire de tissu mou du sein	
85.J2 ↔ Insertion d'expandeur tissulaire au niveau du sein	
85.K0 ↔ Opérations plastiques du sein, SAP	
85.K3.09 ↔ Réparation du sein avec lambeau myocutané libre avec anastomoses microvasculaires, autre	
85.K3.11 ↔ Mammoplastie par lambeau myocutané libre	
85.K3.12 ↔ Mammoplastie avec plastie de lambeau musculo-cutané de gracilis	
85.K4.09 ↔ Réparation du sein avec lambeau dermo-adipeux libre avec anastomoses microvasculaires, autre	
85.K4.11 ↔ Mammoplastie par Lambeau perforateur épigastrique inférieur profond [DIEP]	
85.K4.12 ↔ Mammoplastie avec lambeau de l'artère épigastrique inférieure superficielle [SIEA]	
85.K4.13 ↔ Mammoplastie avec lambeau perforateur de l'artère glutéale supérieure [S-GAP]	
85.K4.14 ↔ Mammoplastie avec lambeau perforateur de l'artère glutéale inférieure [I-GAP]	
85.K4.15 ↔ Mammoplastie avec lambeau perforateur de l'artère profonde [PAP]	
85.K5 ↔ Mammoplastie par transplant (lambeau) myocutané pédiculé	
85.K6.13 ↔ Révision de plasties de lambeaux myocutanés et dermo-adipeux du sein, avec création et révision d'anastomose vasculaire	
85.K9 ↔ Opérations plastiques du sein, autre	
86.2A.31 ↔ Débridement chirurgical, étendue grande, à la tête	
86.2A.36 ↔ Débridement chirurgical, étendue grande, à la main	
86.2A.3D ↔ Débridement chirurgical, étendue grande, au pied	
86.2A.3E ↔ Débridement chirurgical, étendue grande, autre site	
	86.41.11 ↔ Excision radicale et étendue de lésion ou de tissu cutané et sous-cutané, sans fermeture primaire de la plaie, à la tête
	86.41.12 ↔ Excision radicale et étendue de lésion ou de tissu cutané et sous-cutané, sans fermeture primaire de la plaie, au cou
	86.41.13 ↔ Excision radicale et étendue de lésion ou de tissu cutané et sous-cutané, sans fermeture primaire de la plaie, à l'épaule et aisselle
	86.41.14 ↔ Excision radicale et étendue de lésion ou de tissu cutané et sous-cutané, sans fermeture primaire de la plaie, au bras et au coude
	86.41.15 ↔ Excision radicale et étendue de lésion ou de tissu cutané et sous-cutané, sans fermeture primaire de la plaie, à l'avant-bras
	86.41.16 ↔ Excision radicale et étendue de lésion ou de tissu cutané et sous-cutané, sans fermeture primaire de la plaie, à la main
	86.41.17 ↔ Excision radicale et étendue de lésion ou de tissu cutané et sous-cutané, sans fermeture primaire de la plaie, à la paroi thoracique et au dos
	86.41.18 ↔ Excision radicale et étendue de lésion ou de tissu cutané et sous-cutané, sans fermeture primaire de la plaie, à l'abdomen et l'aîne
	86.41.1A ↔ Excision radicale et étendue de lésion ou de tissu cutané et sous-cutané, sans fermeture primaire de la plaie, aux fesses
	86.41.1B ↔ Excision radicale et étendue de lésion ou de tissu cutané et sous-cutané, sans fermeture primaire de la plaie, à la cuisse et au genou
	86.41.1C ↔ Excision radicale et étendue de lésion ou de tissu cutané et sous-cutané, sans fermeture primaire de la plaie, à la jambe
	86.41.1D ↔ Excision radicale et étendue de lésion ou de tissu cutané et sous-cutané, sans fermeture primaire de la plaie, au pied
	86.42.11 ↔ Excision radicale et étendue de lésion ou de tissu cutané et sous-cutané, avec fermeture primaire de la plaie, à la tête
	86.42.12 ↔ Excision radicale et étendue de lésion ou de tissu cutané et sous-cutané, avec fermeture primaire de la plaie, au cou
	86.42.13 ↔ Excision radicale et étendue de lésion ou de tissu cutané et sous-cutané, avec fermeture primaire de la plaie, à l'épaule et aisselle
	86.42.14 ↔ Excision radicale et étendue de lésion ou de tissu cutané et sous-cutané, avec fermeture primaire de la plaie, au bras et au coude
	86.42.15 ↔ Excision radicale et étendue de lésion ou de tissu cutané et sous-cutané, avec fermeture primaire de la plaie, à l'avant-bras
	86.42.16 ↔ Excision radicale et étendue de lésion ou de tissu cutané et sous-cutané, avec fermeture primaire de la plaie, à la main
	86.42.17 ↔ Excision radicale et étendue de lésion ou de tissu cutané et sous-cutané, avec fermeture primaire de la plaie, à la paroi thoracique et au dos
	86.42.18 ↔ Excision radicale et étendue de lésion ou de tissu cutané et sous-cutané, avec fermeture primaire de la plaie, à l'abdomen et à l'aîne
	86.42.1A ↔ Excision radicale et étendue de lésion ou de tissu cutané et sous-cutané, avec fermeture primaire de la plaie, aux fesses
	86.42.1B ↔ Excision radicale et étendue de lésion ou de tissu cutané et sous-cutané, avec fermeture primaire de la plaie, à la cuisse et au genou
	86.42.1C ↔ Excision radicale et étendue de lésion ou de tissu cutané et sous-cutané, avec fermeture primaire de la plaie, à la jambe

86.42.1D ↔	Excision radicale et étendue de lésion ou de tissu cutané et sous-cutané, avec fermeture primaire de la plaie, au pied	86.6A.26 ↔	Grefe autologue de peau totale, étendue, à la main
86.43.11 ↔	Excision radicale et étendue de lésion ou de tissu cutané et sous-cutané, avec recouvrement plastique, à la tête	86.6A.27 ↔	Grefe autologue de peau totale, étendue, à la paroi thoracique et au dos
86.43.12 ↔	Excision radicale et étendue de lésion ou de tissu cutané et sous-cutané, avec recouvrement plastique, au cou	86.6A.28 ↔	Grefe autologue de peau totale, étendue, à l'abdomen et à l'aîne
86.43.13 ↔	Excision radicale et étendue de lésion ou de tissu cutané et sous-cutané, avec recouvrement plastique, à l'épaule et aisselle	86.6A.2A ↔	Grefe autologue de peau totale, étendue, aux fesses
86.43.14 ↔	Excision radicale et étendue de lésion ou de tissu cutané et sous-cutané, avec recouvrement plastique, au bras et au coude	86.6A.2B ↔	Grefe autologue de peau totale, étendue, à la cuisse et au genou
86.43.15 ↔	Excision radicale et étendue de lésion ou de tissu cutané et sous-cutané, avec recouvrement plastique, à l'avant-bras	86.6A.2C ↔	Grefe autologue de peau totale, étendue, à la jambe
86.43.16 ↔	Excision radicale et étendue de lésion ou de tissu cutané et sous-cutané, avec recouvrement plastique, à la main	86.6A.2D ↔	Grefe autologue de peau totale, étendue, au pied
86.43.17 ↔	Excision radicale et étendue de lésion ou de tissu cutané et sous-cutané, avec recouvrement plastique, à la paroi thoracique et au dos	86.6B.11 ↔	Grefe autologue de peau d'épaisseur partielle, non étendue, à la tête
86.43.18 ↔	Excision radicale et étendue de lésion ou de tissu cutané et sous-cutané, avec recouvrement plastique, à l'abdomen et l'aîne	86.6B.12 ↔	Grefe autologue de peau d'épaisseur partielle, non étendue, au cou
86.43.1A ↔	Excision radicale et étendue de lésion ou de tissu cutané et sous-cutané, avec recouvrement plastique, aux fesses	86.6B.13 ↔	Grefe autologue de peau d'épaisseur partielle, non étendue, à l'épaule et à l'aisselle
86.43.1B ↔	Excision radicale et étendue de lésion ou de tissu cutané et sous-cutané, avec recouvrement plastique, à la cuisse et au genou	86.6B.14 ↔	Grefe autologue de peau d'épaisseur partielle, non étendue, au bras et au coude
86.43.1C ↔	Excision radicale et étendue de lésion ou de tissu cutané et sous-cutané, avec recouvrement plastique, à la jambe	86.6B.15 ↔	Grefe autologue de peau d'épaisseur partielle, non étendue, à l'avant-bras
86.43.1D ↔	Excision radicale et étendue de lésion ou de tissu cutané et sous-cutané, avec recouvrement plastique, au pied	86.6B.16 ↔	Grefe autologue de peau d'épaisseur partielle, non étendue, à la main
86.6A.11 ↔	Grefe autologue de peau totale, non étendue, à la tête	86.6B.17 ↔	Grefe autologue de peau d'épaisseur partielle, non étendue, à la paroi thoracique et au dos
86.6A.12 ↔	Grefe autologue de peau totale, non étendue, au cou	86.6B.18 ↔	Grefe autologue de peau d'épaisseur partielle, non étendue, à l'abdomen et à l'aîne
86.6A.13 ↔	Grefe autologue de peau totale, non étendue, à l'épaule et à l'aisselle	86.6B.1A ↔	Grefe autologue de peau d'épaisseur partielle, non étendue, aux fesses
86.6A.14 ↔	Grefe autologue de peau totale, non étendue, au bras et au coude	86.6B.1B ↔	Grefe autologue de peau d'épaisseur partielle, non étendue, à la cuisse et au genou
86.6A.15 ↔	Grefe autologue de peau totale, non étendue, à l'avant-bras	86.6B.1C ↔	Grefe autologue de peau d'épaisseur partielle, non étendue, à la jambe
86.6A.16 ↔	Grefe autologue de peau totale, non étendue, à la main	86.6B.1D ↔	Grefe autologue de peau d'épaisseur partielle, non étendue, au pied
86.6A.17 ↔	Grefe autologue de peau totale, non étendue, à la paroi thoracique et au dos	86.6B.21 ↔	Grefe autologue de peau d'épaisseur partielle, étendue, à la tête
86.6A.18 ↔	Grefe autologue de peau totale, non étendue, à l'abdomen et à l'aîne	86.6B.22 ↔	Grefe autologue de peau d'épaisseur partielle, étendue, au cou
86.6A.1A ↔	Grefe autologue de peau totale, non étendue, aux fesses	86.6B.23 ↔	Grefe autologue de peau d'épaisseur partielle, étendue, à l'épaule et à l'aisselle
86.6A.1B ↔	Grefe autologue de peau totale, non étendue, à la cuisse et au genou	86.6B.24 ↔	Grefe autologue de peau d'épaisseur partielle, étendue, au bras et au coude
86.6A.1C ↔	Grefe autologue de peau totale, non étendue, à la jambe	86.6B.25 ↔	Grefe autologue de peau d'épaisseur partielle, étendue, à l'avant-bras
86.6A.1D ↔	Grefe autologue de peau totale, non étendue, au pied	86.6B.26 ↔	Grefe autologue de peau d'épaisseur partielle, étendue, à la main
86.6A.21 ↔	Grefe autologue de peau totale, étendue, à la tête	86.6B.27 ↔	Grefe autologue de peau d'épaisseur partielle, étendue, à la paroi thoracique et au dos
86.6A.22 ↔	Grefe autologue de peau totale, étendue, au cou	86.6B.28 ↔	Grefe autologue de peau d'épaisseur partielle, étendue, à l'abdomen et à l'aîne
86.6A.23 ↔	Grefe autologue de peau totale, étendue, à l'épaule et à l'aisselle	86.6B.2A ↔	Grefe autologue de peau d'épaisseur partielle, étendue, aux fesses
86.6A.24 ↔	Grefe autologue de peau totale, étendue, au bras et au coude	86.6B.2B ↔	Grefe autologue de peau d'épaisseur partielle, étendue, à la cuisse et au genou
86.6A.25 ↔	Grefe autologue de peau totale, étendue, à l'avant-bras	86.6B.2C ↔	Grefe autologue de peau d'épaisseur partielle, étendue, à la jambe
		86.6B.2D ↔	Grefe autologue de peau d'épaisseur partielle, étendue, au pied
		86.6D.11 ↔	Révision d'une greffe de peau libre et d'un remplacement permanent de la peau, à la tête
		86.6D.16 ↔	Révision d'une greffe de peau libre et d'un remplacement permanent de la peau, à la main
		86.6D.1D ↔	Révision d'une greffe de peau libre et d'un remplacement permanent de la peau, au pied
		86.6D.1E ↔	Révision d'une greffe de peau libre et d'un remplacement permanent de la peau, autre site
		86.7A.31 ↔	Plastie de glissement-rotation, non étendue, à la tête
		86.7A.36 ↔	Plastie de glissement-rotation, non étendue, à la main
		86.7A.3D ↔	Plastie de glissement-rotation, non étendue, au pied

86.7A.3E ↔	Plastie de glissement-rotation, non étendue, autre site	86.7D.17 ↔	Plastie à lambeau libre avec anastomoses microvasculaires, à la paroi thoracique et au dos
86.7A.41 ↔	Plastie de glissement-rotation, étendue, à la tête	86.7D.18 ↔	Plastie à lambeau libre avec anastomoses microvasculaires, à l'abdomen et à l'aîne
86.7A.46 ↔	Plastie de glissement-rotation, étendue, à la main	86.7D.1A ↔	Plastie à lambeau libre avec anastomoses microvasculaires, aux fesses
86.7A.4D ↔	Plastie de glissement-rotation, étendue, au pied	86.7D.1B ↔	Plastie à lambeau libre avec anastomoses microvasculaires, à la cuisse et au genou
86.7A.4E ↔	Plastie de glissement-rotation, étendue, autre site	86.7D.1C ↔	Plastie à lambeau libre avec anastomoses microvasculaires, à la jambe
86.7A.51 ↔	Plastie de transposition (VY), non étendue, à la tête	86.7D.1D ↔	Plastie à lambeau libre avec anastomoses microvasculaires, au pied
86.7A.56 ↔	Plastie de transposition (VY), non étendue, à la main	86.7E.21 ↔	Révision de plastie régionale à lambeau pédiculé, à la tête
86.7A.5D ↔	Plastie de transposition (VY), non étendue, au pied	86.7E.26 ↔	Révision de plastie régionale à lambeau pédiculé, à la main
86.7A.5E ↔	Plastie de transposition (VY), non étendue, autre site	86.7E.2D ↔	Révision de plastie régionale à lambeau pédiculé, au pied
86.7A.61 ↔	Plastie de transposition (VY), étendue, à la tête	86.7E.2E ↔	Révision de plastie régionale à lambeau pédiculé, autre site
86.7A.66 ↔	Plastie de transposition (VY), étendue, au pied	86.7E.31 ↔	Révision de plastie de lambeau pédiculé à distance, à la tête
86.7A.6D ↔	Plastie de transposition (VY), étendue, au pied	86.7E.36 ↔	Révision de plastie de lambeau pédiculé à distance, à la main
86.7A.6E ↔	Plastie de transposition (VY), étendue, autre site	86.7E.3D ↔	Révision de plastie de lambeau pédiculé à distance, au pied
86.7A.71 ↔	Plastie de lambeau insulaire, non étendue, à la tête	86.7E.3E ↔	Révision de plastie de lambeau pédiculé à distance, autre site
86.7A.76 ↔	Plastie de lambeau insulaire, non étendue, à la main	86.7E.41 ↔	Révision de plastie à lambeau libre avec anastomoses microvasculaires, à la tête
86.7A.7D ↔	Plastie de lambeau insulaire, non étendue, au pied	86.7E.46 ↔	Révision de plastie à lambeau libre avec anastomoses microvasculaires, à la main
86.7A.7E ↔	Plastie de lambeau insulaire, non étendue, autre site	86.7E.4D ↔	Révision de plastie avec lambeau libre avec anastomoses microvasculaires, au pied
86.7A.81 ↔	Plastie de lambeau insulaire, étendue, à la tête	86.7E.4E ↔	Révision de plastie à lambeau libre avec anastomoses microvasculaires, autre site
86.7A.86 ↔	Plastie de lambeau insulaire, étendue, à la main	86.81 ↔	Réparation pour hypotonie faciale
86.7A.8D ↔	Plastie de lambeau insulaire, étendue, au pied	86.82 ↔	Rhytidectomie faciale
86.7A.8E ↔	Plastie de lambeau insulaire, étendue, autre site	86.83.11 ↔	Réduction de tissu adipeux, tête et cou
86.7A.B6 ↔	Plastie en Z, étendue, à la main	86.83.12 ↔	Réduction de tissu adipeux, épaule et bras
86.7A.D6 ↔	Plastie en W, étendue, à la main	86.83.13 ↔	Réduction de tissu adipeux, avant-bras
86.7B.11 ↔	Plastie régionale à lambeau pédiculé, à la tête	86.83.14 ↔	Réduction de tissu adipeux, main
86.7B.12 ↔	Plastie régionale à lambeau pédiculé, au cou	86.83.1A ↔	Réduction de tissu adipeux, région abdominale
86.7B.13 ↔	Plastie régionale à lambeau pédiculé, à l'épaule et à l'aisselle	86.83.1B ↔	Réduction de tissu adipeux, dos et flancs
86.7B.14 ↔	Plastie régionale à lambeau pédiculé, au bras et au coude	86.83.1C ↔	Réduction de tissu adipeux, région abdominale, flancs ainsi que dos simultanément
86.7B.15 ↔	Plastie régionale à lambeau pédiculé, à l'avant-bras	86.83.1D ↔	Réduction de tissu adipeux, région inguino-génitale
86.7B.16 ↔	Plastie régionale à lambeau pédiculé, à la main	86.83.1E ↔	Réduction de tissu adipeux, fesses
86.7B.17 ↔	Plastie régionale à lambeau pédiculé, à la paroi thoracique et au dos	86.83.1F ↔	Réduction de tissu adipeux, cuisses
86.7B.18 ↔	Plastie régionale à lambeau pédiculé, à l'abdomen et à l'aîne	86.83.1G ↔	Réduction de tissu adipeux, jambe et pied
86.7B.1A ↔	Plastie régionale à lambeau pédiculé, aux fesses	86.85.30 ↔	Séparation de syndactylie complète avec plastie de glissement, plastie des extrémités digitales ou reconstruction des ligaments latéraux, main
86.7B.1B ↔	Plastie régionale à lambeau pédiculé, à la cuisse et au genou	86.85.40 ↔	Séparation de syndactylie complète avec plastie de glissement, plastie des extrémités digitales ou reconstruction des ligaments latéraux, pied
86.7B.1C ↔	Plastie régionale à lambeau pédiculé, à la jambe	86.85.50 ↔	Résection d'éléments dupliqués dans une syndactylie ou une polydactylie avec reconstruction articulaire, main
86.7B.1D ↔	Plastie régionale à lambeau pédiculé, au pied	86.85.60 ↔	Résection d'éléments dupliqués dans une syndactylie ou une polydactylie avec reconstruction articulaire, pied
86.7C.11 ↔	Plastie à lambeau pédiculé à distance, à la tête	86.85.70 ↔	Correction de polysyndactylie par fusion des éléments dupliqués, main
86.7C.12 ↔	Plastie à lambeau pédiculé à distance, au cou	86.85.80 ↔	Correction de polysyndactylie par fusion des éléments dupliqués, pied
86.7C.13 ↔	Plastie à lambeau pédiculé à distance, à l'épaule et à l'aisselle	86.88.D1 ↔	Couverture temporaire de tissu mou par du matériel alloplastique, étendu, à la tête
86.7C.14 ↔	Plastie à lambeau pédiculé à distance, au bras et au coude	86.88.D6 ↔	Couverture temporaire de tissu mou par du matériel alloplastique, étendu, à la main
86.7C.15 ↔	Plastie à lambeau pédiculé à distance, à l'avant-bras		
86.7C.16 ↔	Plastie à lambeau pédiculé à distance, à la main		
86.7C.17 ↔	Plastie à lambeau pédiculé à distance, à la paroi thoracique et au dos		
86.7C.18 ↔	Plastie à lambeau pédiculé à distance, à l'abdomen et à l'aîne		
86.7C.1A ↔	Plastie à lambeau pédiculé à distance, aux fesses		
86.7C.1B ↔	Plastie à lambeau pédiculé à distance, à la cuisse et au genou		
86.7C.1C ↔	Plastie à lambeau pédiculé à distance, à la jambe		
86.7C.1D ↔	Plastie à lambeau pédiculé à distance, au pied		
86.7D.11 ↔	Plastie à lambeau libre avec anastomoses microvasculaires, à la tête		
86.7D.12 ↔	Plastie à lambeau libre avec anastomoses microvasculaires, au cou		
86.7D.13 ↔	Plastie à lambeau libre avec anastomoses microvasculaires, à l'épaule et à l'aisselle		
86.7D.14 ↔	Plastie à lambeau libre avec anastomoses microvasculaires, au bras et au coude		
86.7D.15 ↔	Plastie à lambeau libre avec anastomoses microvasculaires, à l'avant-bras		
86.7D.16 ↔	Plastie à lambeau libre avec anastomoses microvasculaires, à la main		

86.88.DD ↔ Couverture temporaire de tissu mou par du matériel alloplastique, étendu, au pied	86.8A.36 ↔ Couverture de tissu mou et remplacement de la peau par application d'une suspension de cellules (thérapie par pulvérisation) de kératinocytes et fibroblastes autologues cultivés, non étendue, à la main
86.88.DE ↔ Couverture temporaire de tissu mou par du matériel alloplastique, étendu, autre site	86.8A.3D ↔ Couverture de tissu mou et remplacement de la peau par application d'une suspension de cellules (thérapie par pulvérisation) de kératinocytes et fibroblastes autologues cultivés, non étendue, au pied
86.88.F1 ↔ Couverture temporaire de tissu mou par de la peau allogénique, étendu, à la tête	86.8A.3E ↔ Couverture de tissu mou et remplacement de la peau par application d'une suspension de cellules (thérapie par pulvérisation) de kératinocytes et fibroblastes autologues cultivés, non étendue, autre site
86.88.F6 ↔ Couverture temporaire de tissu mou par de la peau allogénique, étendu, à la main	86.8A.41 ↔ Couverture de tissu mou et remplacement de la peau par application d'une suspension de cellules (thérapie par pulvérisation) de kératinocytes et fibroblastes autologues cultivés, étendue, à la tête
86.88.FD ↔ Couverture temporaire de tissu mou par de la peau allogénique, étendu, au pied	86.8A.46 ↔ Couverture de tissu mou et remplacement de la peau par application d'une suspension de cellules (thérapie par pulvérisation) de kératinocytes et fibroblastes autologues cultivés, étendue, à la main
86.88.FE ↔ Couverture temporaire de tissu mou par de la peau allogénique, étendu, autre site	86.8A.4D ↔ Couverture de tissu mou et remplacement de la peau par application d'une suspension de cellules (thérapie par pulvérisation) de kératinocytes et fibroblastes autologues cultivés, étendue, au pied
86.88.H1 ↔ Couverture temporaire de tissu mou par de la peau xénogénique, étendu, à la tête	86.8A.4E ↔ Couverture de tissu mou et remplacement de la peau par application d'une suspension de cellules (thérapie par pulvérisation) de kératinocytes et fibroblastes autologues cultivés, étendue, autre site
86.88.H6 ↔ Couverture temporaire de tissu mou par de la peau xénogénique, étendu, à la main	86.91 ↔ Excision de peau pour greffe
86.88.HD ↔ Couverture temporaire de tissu mou par de la peau xénogénique, étendu, au pied	86.93.09 ↔ Insertion d'expandeur tissulaire, autre
86.88.HE ↔ Couverture temporaire de tissu mou par de la peau xénogénique, étendu, autre site	86.93.21 ↔ Insertion d'expandeur tissulaire, à la tête
86.8A.11 ↔ Couverture de tissu mou et remplacement de la peau par kératinocytes cultivés avec application sous forme de feuille, non étendue, à la tête	86.93.26 ↔ Insertion d'expandeur tissulaire, à la main
86.8A.16 ↔ Couverture de tissu mou et remplacement de la peau par kératinocytes cultivés avec application sous forme de feuille, non étendue, à la main	86.93.2D ↔ Insertion d'expandeur tissulaire, au pied
86.8A.1D ↔ Couverture de tissu mou et remplacement de la peau par kératinocytes cultivés avec application sous forme de feuille, non étendue, au pied	86.93.2E ↔ Insertion d'expandeur tissulaire, autre site
86.8A.1E ↔ Couverture de tissu mou et remplacement de la peau par kératinocytes cultivés avec application sous forme de feuille, non étendue, autre site	86.A2.21 ↔ Couverture temporaire de tissu mou par membrane résorbable par dégradation hydrolytique, étendu, à la tête
86.8A.21 ↔ Couverture de tissu mou et remplacement de la peau par kératinocytes cultivés avec application sous forme de feuille, étendue, à la tête	86.A2.26 ↔ Couverture temporaire de tissu mou par membrane résorbable par dégradation hydrolytique, étendu, à la main
86.8A.26 ↔ Couverture de tissu mou et remplacement de la peau par kératinocytes cultivés avec application sous forme de feuille, étendue, à la main	86.A2.2D ↔ Couverture temporaire de tissu mou par membrane résorbable par dégradation hydrolytique, étendu, au pied
86.8A.2D ↔ Couverture de tissu mou et remplacement de la peau par kératinocytes cultivés avec application sous forme de feuille, étendue, au pied	86.A2.2E ↔ Couverture temporaire de tissu mou par membrane résorbable par dégradation hydrolytique, étendu, autre site
86.8A.2E ↔ Couverture de tissu mou et remplacement de la peau par kératinocytes cultivés avec application sous forme de feuille, étendue, autre site	
86.8A.31 ↔ Couverture de tissu mou et remplacement de la peau par application d'une suspension de cellules (thérapie par pulvérisation) de kératinocytes et fibroblastes autologues cultivés, non étendue, à la tête	

Procédure G12-6

93.57.16 ‡↔ Thérapie par pression négative continue, au moins 14 à 20 jours de traitement	93.57.1B ‡↔ Thérapie par pression négative continue, au moins 42 à 48 jours de traitement
93.57.17 ‡↔ Thérapie par pression négative continue, au moins 21 à 27 jours de traitement	93.57.1C ‡↔ Thérapie par pression négative continue, au moins 49 à 55 jours de traitement
93.57.18 ‡↔ Thérapie par pression négative continue, au moins 28 à 34 jours de traitement	93.57.1D ‡↔ Thérapie par pression négative continue, au moins 56 à 62 jours de traitement
93.57.1A ‡↔ Thérapie par pression négative continue, au moins 35 à 41 jours de traitement	93.57.1E ‡↔ Thérapie par pression négative continue, au moins 63 jours de traitement et plus

Procédure G12-7

- | | |
|---|---|
| 86.88.I1 ↔ Pose ou remplacement chirurgical de système de thérapie par pression négative avec anesthésie régionale ou générale, à portée profonde, aux os et articulations des extrémités | 86.88.I5 ↔ Pose ou remplacement chirurgical de système de thérapie par pression négative avec anesthésie régionale ou générale, au tissu cutané et sous-cutané |
| 86.88.I2 ↔ Pose ou remplacement chirurgical de système de thérapie par pression négative avec anesthésie régionale ou générale, à portée profonde, au thorax, au médiastin et au sternum | 86.88.I6 ↔ Pose ou remplacement de système de thérapie par pression négative avec anesthésie régionale ou générale, autre site |
| 86.88.I3 ↔ Pose ou remplacement chirurgical de système de thérapie par pression négative avec anesthésie régionale ou générale, à l'abdomen ouvert | 86.88.I7 ↔ Pose ou remplacement chirurgical d'un système de thérapie par pression négative avec anesthésie régionale ou générale, à portée profonde, dos (cervical à sacré) |
| 86.88.I4 ↔ Pose ou remplacement chirurgical de système de thérapie par pression négative avec anesthésie régionale ou générale, endorectale | 86.88.I8 ↔ Pose ou remplacement chirurgical d'un système de thérapie par pression négative avec anesthésie régionale ou générale, à portée profonde, bassin, vulve, périnée |

Procédure G12-8

- | | |
|--|--|
| 99.B7.12 †↔ Traitement complexe de médecine intensive, 120 à 184 points de dépense | 99.B7.45 †↔ Traitement complexe de médecine intensive chez l'enfant (procédure de base), 393 à 588 points de dépense |
| 99.B7.13 †↔ Traitement complexe de médecine intensive, 185 à 360 points de dépense | 99.B7.46 †↔ Traitement complexe de médecine intensive chez l'enfant (procédure de base), 589 à 784 points de dépense |
| 99.B7.14 †↔ Traitement complexe de médecine intensive, 361 à 552 points de dépense | 99.B7.47 †↔ Traitement complexe de médecine intensive chez l'enfant (procédure de base), 785 à 980 points de dépense |
| 99.B7.15 †↔ Traitement complexe de médecine intensive, 553 à 828 points de dépense | 99.B7.48 †↔ Traitement complexe de médecine intensive chez l'enfant (procédure de base), 981 à 1176 points de dépense |
| 99.B7.16 †↔ Traitement complexe de médecine intensive, 829 à 1104 points de dépense | 99.B7.4A †↔ Traitement complexe de médecine intensive chez l'enfant (procédure de base), 1177 à 1470 points de dépense |
| 99.B7.17 †↔ Traitement complexe de médecine intensive, 1105 à 1380 points de dépense | 99.B7.4B †↔ Traitement complexe de médecine intensive chez l'enfant (procédure de base), 1471 à 1764 points de dépense |
| 99.B7.18 †↔ Traitement complexe de médecine intensive, 1381 à 1656 points de dépense | 99.B7.4C †↔ Traitement complexe de médecine intensive chez l'enfant (procédure de base), 1765 à 2058 points de dépense |
| 99.B7.1A †↔ Traitement complexe de médecine intensive, 1657 à 1932 points de dépense | 99.B7.4D †↔ Traitement complexe de médecine intensive chez l'enfant (procédure de base), 2059 à 2352 points de dépense |
| 99.B7.1B †↔ Traitement complexe de médecine intensive, 1933 à 2208 points de dépense | 99.B7.4E †↔ Traitement complexe de médecine intensive chez l'enfant (procédure de base), 2353 à 2646 points de dépense |
| 99.B7.1C †↔ Traitement complexe de médecine intensive, 2209 à 2484 points de dépense | 99.B7.4F †↔ Traitement complexe de médecine intensive chez l'enfant (procédure de base), 2647 à 2940 points de dépense |
| 99.B7.1D †↔ Traitement complexe de médecine intensive, 2485 à 2760 points de dépense | 99.B7.4G †↔ Traitement complexe de médecine intensive chez l'enfant (procédure de base), 2941 à 3430 points de dépense |
| 99.B7.1E †↔ Traitement complexe de médecine intensive, 2761 à 3220 points de dépense | 99.B7.4H †↔ Traitement complexe de médecine intensive chez l'enfant (procédure de base), 3431 à 3920 points de dépense |
| 99.B7.1F †↔ Traitement complexe de médecine intensive, 3221 à 3680 points de dépense | 99.B7.4I †↔ Traitement complexe de médecine intensive chez l'enfant (procédure de base), 3921 à 4410 points de dépense |
| 99.B7.1G †↔ Traitement complexe de médecine intensive, 3681 à 4600 points de dépense | 99.B7.4J †↔ Traitement complexe de médecine intensive chez l'enfant (procédure de base), 4411 à 4900 points de dépense |
| 99.B7.1H †↔ Traitement complexe de médecine intensive, 4601 à 5520 points de dépense | 99.B7.4K †↔ Traitement complexe de médecine intensive chez l'enfant (procédure de base), 4901 à 5880 points de dépense |
| 99.B7.1I †↔ Traitement complexe de médecine intensive, 5521 à 7360 points de dépense | 99.B7.4L †↔ Traitement complexe de médecine intensive chez l'enfant (procédure de base), 5881 à 6860 points de dépense |
| 99.B7.1J †↔ Traitement complexe de médecine intensive, 7361 à 9200 points de dépense | 99.B7.4M †↔ Traitement complexe de médecine intensive chez l'enfant (procédure de base), 6861 à 7840 points de dépense |
| 99.B7.1K †↔ Traitement complexe de médecine intensive, 9201 à 11040 points de dépense | |
| 99.B7.1L †↔ Traitement complexe de médecine intensive, 11041 à 13800 points de dépense | |
| 99.B7.1M †↔ Traitement complexe de médecine intensive, 13801 à 16560 points de dépense | |
| 99.B7.1N †↔ Traitement complexe de médecine intensive, 16561 à 19320 points de dépense | |
| 99.B7.1O †↔ Traitement complexe de médecine intensive, 19321 points de dépense et plus | |
| 99.B7.43 †↔ Traitement complexe de médecine intensive chez l'enfant (procédure de base), 131 à 196 points de dépense | |
| 99.B7.44 †↔ Traitement complexe de médecine intensive chez l'enfant (procédure de base), 197 à 392 points de dépense | |

99.B7.4N ‡↔ Traitement complexe de médecine intensive chez l'enfant (procédure de base), 7841 à 9800 points de dépense	99.B7.5L ‡↔ Traitement complexe de médecine intensive chez le nouveau-né (procédure de base), 5881 à 6860 points de dépense
99.B7.4O ‡↔ Traitement complexe de médecine intensive chez l'enfant (procédure de base), 9801 à 11760 points de dépense	99.B7.5M ‡↔ Traitement complexe de médecine intensive chez le nouveau-né (procédure de base), 6861 à 7840 points de dépense
99.B7.4P ‡↔ Traitement complexe de médecine intensive chez l'enfant (procédure de base), 11761 à 13720 points de dépense	99.B7.5N ‡↔ Traitement complexe de médecine intensive chez le nouveau-né (procédure de base), 7841 à 9800 points de dépense
99.B7.4Q ‡↔ Traitement complexe de médecine intensive chez l'enfant (procédure de base), 13721 à 16660 points de dépense	99.B7.5O ‡↔ Traitement complexe de médecine intensive chez le nouveau-né (procédure de base), 9801 à 11760 points de dépense
99.B7.4R ‡↔ Traitement complexe de médecine intensive chez l'enfant (procédure de base), 16661 à 19600 points de dépense	99.B7.5P ‡↔ Traitement complexe de médecine intensive chez le nouveau-né (procédure de base), 11761 à 13720 points de dépense
99.B7.4S ‡↔ Traitement complexe de médecine intensive chez l'enfant (procédure de base), 19601 points de dépense et plus	99.B7.5Q ‡↔ Traitement complexe de médecine intensive chez le nouveau-né (procédure de base), 13721 à 16660 points de dépense
99.B7.53 ‡↔ Traitement complexe de médecine intensive chez le nouveau-né (procédure de base), 131 à 196 points de dépense	99.B7.5R ‡↔ Traitement complexe de médecine intensive chez le nouveau-né (procédure de base), 16661 à 19600 points de dépense
99.B7.54 ‡↔ Traitement complexe de médecine intensive chez le nouveau-né (procédure de base), 197 à 392 points de dépense	99.B7.5S ‡↔ Traitement complexe de médecine intensive chez le nouveau-né (procédure de base), 19601 points de dépense et plus
99.B7.55 ‡↔ Traitement complexe de médecine intensive chez le nouveau-né (procédure de base), 393 à 588 points de dépense	99.B8.13 ‡↔ Traitement complexe en U-IMC chez l'adulte, 185 à 360 points de dépense
99.B7.56 ‡↔ Traitement complexe de médecine intensive chez le nouveau-né (procédure de base), 589 à 784 points de dépense	99.B8.14 ‡↔ Traitement complexe en U-IMC chez l'adulte, 361 à 552 points de dépense
99.B7.57 ‡↔ Traitement complexe de médecine intensive chez le nouveau-né (procédure de base), 785 à 980 points de dépense	99.B8.15 ‡↔ Traitement complexe en U-IMC chez l'adulte, 553 à 828 points de dépense
99.B7.58 ‡↔ Traitement complexe de médecine intensive chez le nouveau-né (procédure de base), 981 à 1176 points de dépense	99.B8.16 ‡↔ Traitement complexe en U-IMC chez l'adulte, 829 à 1104 points de dépense
99.B7.5A ‡↔ Traitement complexe de médecine intensive chez le nouveau-né (procédure de base), 1177 à 1470 points de dépense	99.B8.17 ‡↔ Traitement complexe en U-IMC chez l'adulte, 1105 à 1380 points de dépense
99.B7.5B ‡↔ Traitement complexe de médecine intensive chez le nouveau-né (procédure de base), 1471 à 1764 points de dépense	99.B8.18 ‡↔ Traitement complexe en U-IMC chez l'adulte, 1381 à 1656 points de dépense
99.B7.5C ‡↔ Traitement complexe de médecine intensive chez le nouveau-né (procédure de base), 1765 à 2058 points de dépense	99.B8.1A ‡↔ Traitement complexe en U-IMC chez l'adulte, 1657 à 1932 points de dépense
99.B7.5D ‡↔ Traitement complexe de médecine intensive chez le nouveau-né (procédure de base), 2059 à 2352 points de dépense	99.B8.1B ‡↔ Traitement complexe en U-IMC chez l'adulte, 1933 à 2208 points de dépense
99.B7.5E ‡↔ Traitement complexe de médecine intensive chez le nouveau-né (procédure de base), 2353 à 2646 points de dépense	99.B8.1C ‡↔ Traitement complexe en U-IMC chez l'adulte, 2209 à 2484 points de dépense
99.B7.5F ‡↔ Traitement complexe de médecine intensive chez le nouveau-né (procédure de base), 2647 à 2940 points de dépense	99.B8.1D ‡↔ Traitement complexe en U-IMC chez l'adulte, 2485 à 2760 points de dépense
99.B7.5G ‡↔ Traitement complexe de médecine intensive chez le nouveau-né (procédure de base), 2941 à 3430 points de dépense	99.B8.1E ‡↔ Traitement complexe en U-IMC chez l'adulte, 2761 à 3220 points de dépense
99.B7.5H ‡↔ Traitement complexe de médecine intensive chez le nouveau-né (procédure de base), 3431 à 3920 points de dépense	99.B8.1F ‡↔ Traitement complexe en U-IMC chez l'adulte, 3221 à 3680 points de dépense
99.B7.5I ‡↔ Traitement complexe de médecine intensive chez le nouveau-né (procédure de base), 3921 à 4410 points de dépense	99.B8.1G ‡↔ Traitement complexe en U-IMC chez l'adulte, 3681 à 4600 points de dépense
99.B7.5J ‡↔ Traitement complexe de médecine intensive chez le nouveau-né (procédure de base), 4411 à 4900 points de dépense	99.B8.1H ‡↔ Traitement complexe en U-IMC chez l'adulte, 4601 à 5520 points de dépense
99.B7.5K ‡↔ Traitement complexe de médecine intensive chez le nouveau-né (procédure de base), 4901 à 5880 points de dépense	99.B8.1I ‡↔ Traitement complexe en U-IMC chez l'adulte, 5521 à 7360 points de dépense
	99.B8.1J ‡↔ Traitement complexe en U-IMC chez l'adulte, 7361 à 9200 points de dépense
	99.B8.1K ‡↔ Traitement complexe en U-IMC chez l'adulte, 9201 à 11040 points de dépense
	99.B8.1L ‡↔ Traitement complexe en U-IMC chez l'adulte, 11041 à 13800 points de dépense
	99.B8.1M ‡↔ Traitement complexe en U-IMC chez l'adulte, 13801 à 16560 points de dépense
	99.B8.1N ‡↔ Traitement complexe en U-IMC chez l'adulte, 16561 à 19320 points de dépense
	99.B8.1O ‡↔ Traitement complexe en U-IMC chez l'adulte, 19321 points de dépense et plus
	99.B8.43 ‡↔ Traitement complexe en U-IMC chez l'enfant, 131 à 196 points de dépense
	99.B8.44 ‡↔ Traitement complexe en U-IMC chez l'enfant, 197 à 392 points de dépense

99.B8.45 †↔ Traitement complexe en U-IMC chez l'enfant, 393 à 588 points de dépense	99.B8.54 †↔ Traitement complexe en U-IMC chez le nouveau-né, 197 à 392 points de dépense
99.B8.46 †↔ Traitement complexe en U-IMC chez l'enfant, 589 à 784 points de dépense	99.B8.55 †↔ Traitement complexe en U-IMC chez le nouveau-né, 393 à 588 points de dépense
99.B8.47 †↔ Traitement complexe en U-IMC chez l'enfant, 785 à 980 points de dépense	99.B8.56 †↔ Traitement complexe en U-IMC chez le nouveau-né, 589 à 784 points de dépense
99.B8.48 †↔ Traitement complexe en U-IMC chez l'enfant, 981 à 1176 points de dépense	99.B8.57 †↔ Traitement complexe en U-IMC chez le nouveau-né, 785 à 980 points de dépense
99.B8.4A †↔ Traitement complexe en U-IMC chez l'enfant, 1177 à 1470 points de dépense	99.B8.58 †↔ Traitement complexe en U-IMC chez le nouveau-né, 981 à 1176 points de dépense
99.B8.4B †↔ Traitement complexe en U-IMC chez l'enfant, 1471 à 1764 points de dépense	99.B8.5A †↔ Traitement complexe en U-IMC chez le nouveau-né, 1177 à 1470 points de dépense
99.B8.4C †↔ Traitement complexe en U-IMC chez l'enfant, 1765 à 2058 points de dépense	99.B8.5B †↔ Traitement complexe en U-IMC chez le nouveau-né, 1471 à 1764 points de dépense
99.B8.4D †↔ Traitement complexe en U-IMC chez l'enfant, 2059 à 2352 points de dépense	99.B8.5C †↔ Traitement complexe en U-IMC chez le nouveau-né, 1765 à 2058 points de dépense
99.B8.4E †↔ Traitement complexe en U-IMC chez l'enfant, 2353 à 2646 points de dépense	99.B8.5D †↔ Traitement complexe en U-IMC chez le nouveau-né, 2059 à 2352 points de dépense
99.B8.4F †↔ Traitement complexe en U-IMC chez l'enfant, 2647 à 2940 points de dépense	99.B8.5E †↔ Traitement complexe en U-IMC chez le nouveau-né, 2353 à 2646 points de dépense
99.B8.4G †↔ Traitement complexe en U-IMC chez l'enfant, 2941 à 3430 points de dépense	99.B8.5F †↔ Traitement complexe en U-IMC chez le nouveau-né, 2647 à 2940 points de dépense
99.B8.4H †↔ Traitement complexe en U-IMC chez l'enfant, 3431 à 3920 points de dépense	99.B8.5G †↔ Traitement complexe en U-IMC chez le nouveau-né, 2941 à 3430 points de dépense
99.B8.4I †↔ Traitement complexe en U-IMC chez l'enfant, 3921 à 4410 points de dépense	99.B8.5H †↔ Traitement complexe en U-IMC chez le nouveau-né, 3431 à 3920 points de dépense
99.B8.4J †↔ Traitement complexe en U-IMC chez l'enfant, 4411 à 4900 points de dépense	99.B8.5I †↔ Traitement complexe en U-IMC chez le nouveau-né, 3921 à 4410 points de dépense
99.B8.4K †↔ Traitement complexe en U-IMC chez l'enfant, 4901 à 5880 points de dépense	99.B8.5J †↔ Traitement complexe en U-IMC chez le nouveau-né, 4411 à 4900 points de dépense
99.B8.4L †↔ Traitement complexe en U-IMC chez l'enfant, 5881 à 6860 points de dépense	99.B8.5K †↔ Traitement complexe en U-IMC chez le nouveau-né, 4901 à 5880 points de dépense
99.B8.4M †↔ Traitement complexe en U-IMC chez l'enfant, 6861 à 7840 points de dépense	99.B8.5L †↔ Traitement complexe en U-IMC chez le nouveau-né, 5881 à 6860 points de dépense
99.B8.4N †↔ Traitement complexe en U-IMC chez l'enfant, 7841 à 9800 points de dépense	99.B8.5M †↔ Traitement complexe en U-IMC chez le nouveau-né, 6861 à 7840 points de dépense
99.B8.4O †↔ Traitement complexe en U-IMC chez l'enfant, 9801 à 11760 points de dépense	99.B8.5N †↔ Traitement complexe en U-IMC chez le nouveau-né, 7841 à 9800 points de dépense
99.B8.4P †↔ Traitement complexe en U-IMC chez l'enfant, 11761 à 13720 points de dépense	99.B8.5O †↔ Traitement complexe en U-IMC chez le nouveau-né, 9801 à 11760 points de dépense
99.B8.4Q †↔ Traitement complexe en U-IMC chez l'enfant, 13721 à 16660 points de dépense	99.B8.5P †↔ Traitement complexe en U-IMC chez le nouveau-né, 11761 à 13720 points de dépense
99.B8.4R †↔ Traitement complexe en U-IMC chez l'enfant, 16661 à 19600 points de dépense	99.B8.5Q †↔ Traitement complexe en U-IMC chez le nouveau-né, 13721 à 16660 points de dépense
99.B8.4S †↔ Traitement complexe en U-IMC chez l'enfant, 19601 points de dépense et plus	99.B8.5R †↔ Traitement complexe en U-IMC chez le nouveau-né, 16661 à 19600 points de dépense
99.B8.53 †↔ Traitement complexe en U-IMC chez le nouveau-né, 131 à 196 points de dépense	99.B8.5S †↔ Traitement complexe en U-IMC chez le nouveau-né, 19601 points de dépense et plus

ADRG G13**Autres interventions sur l'intestin ou entérostomie**

Procédure dans le tableau G13-2

DRG G13A**Autres interventions sur l'intestin ou entérostomie avec CC extrêmement sévères ou diagnostic particulier**

Diagnostic dans le tableau G13-1 ou PCCL > 3

DRG G13B**Autres interventions sur l'intestin ou entérostomie****Diagnostic G13-1**

K56.0 Iléus paralytique

Procédure G13-2

46.02 ↔ Résection de segment extériorisé d'intestin grêle	46.41.99 ↔ Révision de stomie de l'intestin grêle, autre
46.04 ↔ Résection de segment extériorisé de gros intestin	46.43.00 ↔ Révision de stomie artificielle du gros intestin, SAP
46.12.11 ↔ Colostomie terminale, par chirurgie ouverte	46.43.10 ↔ Plastie d'élargissement ou de resserrement de colostomie
46.12.12 ↔ Colostomie terminale, par laparoscopie	46.43.11 ↔ Nouvelle implantation de colostomie
46.15.11 ↔ Double colostomie, par chirurgie ouverte	46.43.12 ↔ Ablation de la partie avancée d'une colostomie
46.15.12 ↔ Double colostomie, par laparoscopie	46.43.20 ↔ Conversion d'une colostomie en stomie continente
46.25.11 ↔ Jéjunostomie et iléostomie terminale, par chirurgie ouverte	46.43.99 ↔ Autre révision de stomie artificielle du gros intestin, autre
46.25.12 ↔ Jéjunostomie et iléostomie terminale, par laparoscopie	46.79.10 ↔ Suture d'autre lacération de l'intestin
46.26.11 ↔ Double jéjunostomie et iléostomie, par chirurgie ouverte	46.79.21 ↔ Fermeture chirurgicale ouverte d'autre fistule intestinale
46.26.12 ↔ Double jéjunostomie et iléostomie, par laparoscopie	46.79.22 ↔ Fermeture laparoscopique d'autre fistule intestinale
46.29 ↔ Jéjunostomie et iléostomie, autre	46.79.30 ↔ Plastie d'élargissement et de resserrement de l'intestin
46.40 ↔ Révision de stoma intestinal, SAP	46.79.31 ↔ Allongement longitudinal de l'intestin selon Bianchi
46.41.00 ↔ Révision de stomie de l'intestin grêle, SAP	46.79.32 ↔ Entéroplastie transverse sérielle [STEP]
46.41.10 ↔ Plastie d'élargissement ou de resserrement de stomie de l'intestin grêle	46.79.39 ↔ Autre allongement de l'intestin
46.41.11 ↔ Nouvelle implantation de stomie de l'intestin grêle	46.79.40 ↔ Réalisation d'un réservoir, intestin grêle
46.41.12 ↔ Ablation de la partie avancée d'une stomie de l'intestin grêle	46.79.41 ↔ Réalisation d'un réservoir, gros intestin
46.41.20 ↔ Conversion d'une stomie de l'intestin grêle en stomie continente	46.79.50 ↔ Révision d'un réservoir, intestin grêle
	46.79.51 ↔ Révision d'un réservoir, gros intestin
	48.93 ↔ Réparation de fistule pérectale

ADRG G16**Résection rectale complexe ou éviscération du petit bassin ou intervention pour néoformation maligne ou radiothérapie avec grande intervention abdominale**

Procédure dans le tableau G16-2 ou (procédure dans le tableau G16-3 et procédure dans le tableau G16-4) ou procédure dans le tableau G16-5 ou (définition du DRG (G18A) et diagnostic supplémentaire dans le tableau G16-1) ou procédure dans le tableau G16-6 et au moins une procédure dans le tableau G16-7

DRG G16A**Résection rectale complexe ou éviscération du petit bassin ou intervention pour néoformation maligne ou radiothérapie avec grande intervention abdominale, avec CC sévères et traitement complexe de soins intensifs > 184 points ou procédure opératoire particulière en plusieurs temps**

PCCL > 2 et procédure dans le tableau G16-8 ou au moins deux traitements, qui sont séparés au moins d'un jour dans dans [au moins deux procédures dans le tableau G16-9]

DRG G16B**Résection rectale complexe ou éviscération du petit bassin ou intervention pour néoformation maligne ou radiothérapie avec grande intervention abdominale****Diagnostic G16-1**

C15.0	Tumeur maligne: Œsophage cervical	C17.0	Tumeur maligne: Duodénum
C15.1	Tumeur maligne: Œsophage thoracique	C17.1	Tumeur maligne: Jéjunum
C15.2	Tumeur maligne: Œsophage abdominal	C17.2	Tumeur maligne: Iléon
C15.3	Tumeur maligne: Tiers supérieur de l'œsophage	C17.3	Tumeur maligne: Diverticule de Meckel
C15.4	Tumeur maligne: Tiers moyen de l'œsophage	C17.8	Tumeur maligne: Lésion à localisations contiguës de l'intestin grêle
C15.5	Tumeur maligne: Tiers inférieur de l'œsophage	C17.9	Tumeur maligne: Intestin grêle, sans précision
C15.8	Tumeur maligne: Lésion à localisations contiguës de l'œsophage	C18.0	Tumeur maligne: Cæcum
C15.9	Tumeur maligne: Œsophage, sans précision	C18.1	Tumeur maligne: Appendice
C16.0	Tumeur maligne: Cardia	C18.2	Tumeur maligne: Côlon ascendant
C16.1	Tumeur maligne: Fundus	C18.3	Tumeur maligne: Angle droit du côlon [hepatica]
C16.2	Tumeur maligne: Corps de l'estomac	C18.4	Tumeur maligne: Côlon transverse
C16.3	Tumeur maligne: Antre pylorique	C18.5	Tumeur maligne: Angle gauche du côlon [splénique]
C16.4	Tumeur maligne: Pylore	C18.6	Tumeur maligne: Côlon descendant
C16.5	Tumeur maligne: Petite courbure de l'estomac, sans précision	C18.7	Tumeur maligne: Côlon sigmoïde
C16.6	Tumeur maligne: Grande courbure de l'estomac, sans précision	C18.8	Tumeur maligne: Lésion à localisations contiguës du côlon
C16.8	Tumeur maligne: Lésion à localisations contiguës de l'estomac	C18.9	Tumeur maligne: Côlon, sans précision
C16.9	Tumeur maligne: Estomac, sans précision	C19	Tumeur maligne de la jonction recto-sigmoïdienne
		C20	Tumeur maligne du rectum
		C21.0	Tumeur maligne: Anus, sans précision

C21.1	Tumeur maligne: Canal anal	D00.2	Carcinoma in situ: Estomac
C21.2	Tumeur maligne: Zone cloacale	D01.0	Carcinoma in situ: Côlon
C21.8	Tumeur maligne: Lésion à localisations contiguës du rectum, de l'anus et du canal anal	D01.1	Carcinoma in situ: Jonction recto-sigmoïdienne
C26.0	Tumeur maligne: Tractus intestinal, partie non précisée	D01.2	Carcinoma in situ: Rectum
C26.8	Tumeur maligne: Lésion à localisations contiguës de l'appareil digestif	D01.3	Carcinoma in situ: Anus et canal anal
C26.9	Tumeur maligne: Sièges mal définis de l'appareil digestif	D01.4	Carcinoma in situ: Parties de l'intestin, autres et non précisées
C45.1	Mésothéliome du péritoine	D01.7	Carcinoma in situ: Autres organes digestifs précisés
C47.4	Tumeur maligne: Nerfs périphériques de l'abdomen	D01.9	Carcinoma in situ: Organe digestif, sans précision
C48.0	Tumeur maligne: Rétropéritoine	D37.1	Tumeurs à évolution imprévisible ou inconnue: Estomac
C48.1	Tumeur maligne: Parties précisées du péritoine	D37.2	Tumeurs à évolution imprévisible ou inconnue: Intestin grêle
C48.2	Tumeur maligne: Péritoine, sans précision	D37.3	Tumeurs à évolution imprévisible ou inconnue: Appendice
C48.8	Tumeur maligne: Lésion à localisations contiguës du rétropéritoine et du péritoine	D37.4	Tumeurs à évolution imprévisible ou inconnue: Côlon
C49.4	Tumeur maligne: Tissu conjonctif et autres tissus mous de l'abdomen	D37.5	Tumeurs à évolution imprévisible ou inconnue: Rectum
C76.2	Tumeur maligne: Abdomen	D37.78	Tumeur de la cavité buccale et des organes digestifs à évolution imprévisible ou inconnue: Autres organes digestifs
C78.4	Tumeur maligne secondaire de l'intestin grêle	D37.9	Tumeurs à évolution imprévisible ou inconnue: Appareil digestif, sans précision
C78.5	Tumeur maligne secondaire du gros intestin et du rectum	D48.3	Tumeurs à évolution imprévisible ou inconnue: Rétropéritoine
C78.6	Tumeur maligne secondaire du rétropéritoine et du péritoine	D48.4	Tumeurs à évolution imprévisible ou inconnue: Péritoine
C78.8	Tumeur maligne secondaire des organes digestifs, autres et non précisés		
D00.1	Carcinoma in situ: Œsophage		

Procédure G16-2

45.82.11 ↔	Proctocolectomie, par chirurgie ouverte	48.66.24 ↔	Résection antérieure du rectum, avec entérostomie ainsi que fermeture du bout distal, par laparoscopie
45.82.12 ↔	Proctocolectomie, par laparoscopie	48.66.31 ↔	Résection antérieure profonde du rectum, avec anastomose, par chirurgie ouverte
45.95.11 ↔	Anastomose entre l'intestin grêle et l'anus avec formation d'un réservoir	48.66.32 ↔	Résection antérieure profonde du rectum, avec entérostomie ainsi que fermeture du bout distal, par chirurgie ouverte
45.95.12 ↔	Anastomose entre l'intestin grêle et l'anus sans formation de réservoir	48.66.33 ↔	Résection antérieure profonde du rectum, avec anastomose, par laparoscopie
45.95.21 ↔	Anastomose entre le côlon et l'anus	48.66.34 ↔	Résection antérieure profonde du rectum, avec entérostomie ainsi que fermeture du bout distal, par laparoscopie
48.49 ↔	Résection du rectum avec abaissement du côlon, autre	48.66.35 ↔	Résection antérieure profonde du rectum, avec anastomose, transanale
48.50 ↔	Résection du rectum sans conservation du sphincter, SAP		
48.51 ↔	Résection abdomino-périnéale du rectum		
48.53 ↔	Résection abdomino-sacrée, sacro-périnéale et périnéale du rectum		
48.59 ↔	Résection du rectum sans conservation du sphincter, autre		
48.66.22 ↔	Résection antérieure du rectum, avec entérostomie ainsi que fermeture du bout distal, par chirurgie ouverte		

Procédure G16-3

48.41 ↔	Résection sous-muqueuse du rectum [opération de Soave]	48.66.12 ↔	Résection en manchette et résection tubulaire du rectum, avec entérostomie et fermeture du bout distal, par chirurgie ouverte
48.49 ↔	Résection du rectum avec abaissement du côlon, autre	48.66.13 ↔	Résection en manchette et résection tubulaire du rectum, avec anastomose, par laparoscopie
48.50 ↔	Résection du rectum sans conservation du sphincter, SAP	48.66.14 ↔	Résection en manchette et résection tubulaire du rectum, avec entérostomie et fermeture du bout distal, par laparoscopie
48.59 ↔	Résection du rectum sans conservation du sphincter, autre	48.66.15 ↔	Résection en manchette et résection tubulaire du rectum, transanale
48.65 ↔	Résection du rectum selon Duhamel	48.66.21 ↔	Résection antérieure du rectum, avec anastomose, par chirurgie ouverte
48.66.00 ↔	Résection du rectum avec conservation du sphincter, SAP	48.66.23 ↔	Résection antérieure du rectum, avec anastomose, par laparoscopie
48.66.09 ↔	Résection du rectum avec conservation du sphincter, autre	48.66.25 ↔	Résection antérieure du rectum, transanale
48.66.11 ↔	Résection en manchette et résection tubulaire du rectum, avec anastomose, par chirurgie ouverte		

- 48.66.31 ↔ Résection antérieure profonde du rectum, avec anastomose, par chirurgie ouverte
- 48.66.33 ↔ Résection antérieure profonde du rectum, avec anastomose, par laparoscopie
- 48.66.35 ↔ Résection antérieure profonde du rectum, avec anastomose, transanale
- 48.69 ↔ Autre résection du rectum, autre

Procédure G16-4

- 41.42.00 ↔ Excision ou destruction de lésion ou de tissu de la rate, SAP
- 41.42.10 ↔ Excision de lésion ou de tissu de la rate
- 41.42.20 ↔ Destruction de lésion ou de tissu de la rate
- 41.42.99 ↔ Excision ou destruction de lésion ou de tissu de la rate, autre
- 41.43 ↔ Splénectomie partielle
- 41.5 ↔ Splénectomie totale
- 57.83 ↔ Réparation de fistule vésico-intestinale

Procédure G16-5

- 57.71.00 ↔ Cystectomie radicale, SAP
- 57.71.10 ↔ Cystectomie radicale chirurgicale ouverte chez l'homme, sans urétrectomie
- 57.71.11 ↔ Cystectomie radicale par laparoscopie chez l'homme, sans urétrectomie
- 57.71.20 ↔ Cystectomie radicale chirurgicale ouverte chez l'homme, avec urétrectomie
- 57.71.21 ↔ Cystectomie radicale par laparoscopie chez l'homme, avec urétrectomie
- 57.71.30 ↔ Cystectomie radicale chirurgicale ouverte chez la femme, sans urétrectomie
- 57.71.31 ↔ Cystectomie radicale par laparoscopie chez la femme, sans urétrectomie
- 57.71.40 ↔ Cystectomie radicale chirurgicale ouverte chez la femme, avec urétrectomie
- 57.71.41 ↔ Cystectomie radicale par laparoscopie chez la femme, avec urétrectomie
- 57.71.50 ↔ Cystectomie radicale, éviscération pelvienne [exentération] chirurgicale ouverte chez l'homme
- 57.71.51 ↔ Cystectomie radicale, éviscération pelvienne [exentération] par laparoscopie chez l'homme
- 57.71.99 ↔ Cystectomie radicale, autre
- 60.5X.00 ↔ Prostatectomie radicale, SAP
- 60.5X.10 ↔ Prostatectomie radicale laparoscopique
- 60.5X.20 ↔ Prostatectomie radicale périnéale
- 60.5X.30 ↔ Prostatectomie radicale rétropubienne
- 60.5X.99 ↔ Prostatectomie radicale, autre
- 68.60 ↔ Hystérectomie radicale, SAP
- 68.61 ↔ Hystérectomie radicale par laparoscopie
- 68.62 ↔ Hystérectomie radicale, par chirurgie ouverte
- 68.63 ↔ Hystérectomie radicale, par voie vaginale
- 68.64 ↔ Hystérectomie radicale, par voie vaginale, assistée par laparoscopie [LARVH]
- 68.6A ↔ Hystérectomie radicale, autre
- 68.8 ↔ Éviscération pelvienne

Procédure G16-6

- 92.20 ↔ Perfusion d'isotope radioactif liquide
- 92.21.00 ↔ Radiothérapie superficielle: SAP
- 92.21.01 ↔ Radiothérapie superficielle: jusqu'à 2 champs d'irradiation
- 92.21.02 ↔ Radiothérapie superficielle: plus de 2 champs d'irradiation
- 92.22.00 ↔ Radiothérapie en orthovoltage: SAP
- 92.22.01 ↔ Radiothérapie en orthovoltage: jusqu'à 2 champs d'irradiation
- 92.22.02 ↔ Radiothérapie en orthovoltage: plus de 2 champs d'irradiation
- 92.22.11 ↔ Radiothérapie peropératoire par rayons X, jusqu'à 300 kV
- 92.22.12 ↔ Radiothérapie peropératoire par rayons X, 300 kV - < 1 MV
- 92.22.19 ↔ Autre radiothérapie peropératoire par rayons X
- 92.23.00 ↔ Radiothérapie de haut voltage: SAP
- 92.23.01 ↔ Appareil de télécobalt, jusqu'à 2 champs d'irradiation
- 92.23.02 ↔ Appareil de télécobalt, 3 à 4 champs d'irradiation
- 92.23.03 ↔ Appareil de télécobalt plus de 4 champs d'irradiation ou radiothérapie conformationnelle en 3D
- 92.23.08 ↔ Radiothérapie de haut voltage: autres isotopes
- 92.23.09 ↔ Autre appareil de télécobalt
- 92.24.00 ↔ Téléradiothérapie à photons, accélérateur linéaire, SAP
- 92.24.01 ↔ Téléradiothérapie à photons, accélérateur linéaire, irradiation large
- 92.24.02 ↔ Téléradiothérapie à photons, accélérateur linéaire, irradiation hémicorporelle
- 92.24.03 ↔ Téléradiothérapie à photons, accélérateur linéaire, irradiation corporelle totale
- 92.24.04 ↔ Téléradiothérapie à photons, accélérateur linéaire, radiothérapie peropératoire
- 92.24.09 ↔ Téléradiothérapie à photons, accélérateur linéaire, autre
- 92.24.11 ↔ Téléradiothérapie à photons, accélérateur linéaire, positionnement guidé par l'image [IGRT], jusqu'à 2 champs d'irradiation
- 92.24.12 ↔ Téléradiothérapie à photons, accélérateur linéaire, positionnement guidé par l'image [IGRT], plus de 2 champs d'irradiation
- 92.24.13 ↔ Téléradiothérapie à photons, accélérateur linéaire, positionnement guidé par l'image [IGRT], radiothérapie conformationnelle en 3D
- 92.24.14 ↔ Téléradiothérapie à photons, accélérateur linéaire, positionnement guidé par l'image [IGRT], radiothérapie avec modulation d'intensité
- 92.24.21 ↔ Téléradiothérapie à photons, accélérateur linéaire, sans guidage par l'image, jusqu'à 2 champs d'irradiation
- 92.24.22 ↔ Téléradiothérapie à photons, accélérateur linéaire, sans guidage par l'image, plus de 2 champs d'irradiation
- 92.24.23 ↔ Téléradiothérapie à photons, accélérateur linéaire, sans guidage par l'image, radiothérapie conformationnelle en 3D
- 92.24.24 ↔ Téléradiothérapie à photons, accélérateur linéaire, sans guidage par l'image, radiothérapie avec modulation d'intensité
- 92.24.30 ↔ Téléradiothérapie à photons: radiothérapie hautement complexe à l'aide d'équipements spécialisés

92.25.00 ↔	Téléradiothérapie par électron, accélérateur linéaire, SAP	92.27.31 ↔	Implantation ou insertion d'élément radioactif (brachythérapie par des sources scellées de radionucléides), vaisseau coronaire
92.25.01 ↔	Téléradiothérapie par électron, accélérateur linéaire, irradiation large	92.27.39 ↔	Implantation ou insertion d'élément radioactif (brachythérapie par des sources scellées de radionucléides), autre vaisseau
92.25.02 ↔	Téléradiothérapie par électron, accélérateur linéaire, irradiation hémicorporelle	92.27.40 ↔	Implantation ou insertion peropérateurs d'élément radioactif (brachythérapie par des sources scellées de radionucléides)
92.25.03 ↔	Téléradiothérapie par électron, accélérateur linéaire, irradiation corporelle totale	92.27.70 ↔	Moulages radioactifs, SAP
92.25.04 ↔	Téléradiothérapie par électron, accélérateur linéaire, radiothérapie peropérateur	92.27.71 ↔	Moulages radioactifs: construction et application de moulage radioactif superficiel
92.25.09 ↔	Téléradiothérapie par électron, accélérateur linéaire, autre	92.27.72 ↔	Moulages radioactifs: construction et pose d'applicateur non utilisé sur la surface corporelle
92.25.11 ↔	Téléradiothérapie par électron, accélérateur linéaire, positionnement guidé par l'image	92.27.73 ↔	Moulages radioactifs: construction et pose d'applicateur oculaire
92.25.12 ↔	Téléradiothérapie par électron, accélérateur linéaire, positionnement guidé par l'image, jusqu'à 2 champs d'irradiation	92.27.79 ↔	Autres moulages radioactifs
92.25.13 ↔	Téléradiothérapie par électron, accélérateur linéaire, positionnement guidé par l'image, plus de 2 champs d'irradiation	92.28.00 ↔	Injection, instillation ou administration orale de radio-isotope, SAP
92.25.14 ↔	Téléradiothérapie par électron, accélérateur linéaire, positionnement guidé par l'image, radiothérapie conformationnelle en 3D	92.28.09 ↔	Injection, instillation ou administration orale de radio-isotopes, autre
92.25.15 ↔	Téléradiothérapie par électron, accélérateur linéaire, positionnement guidé par l'image, radiothérapie avec modulation d'intensité	92.28.11 ↔	Thérapie de métastases osseuses par radionucléides libres
92.25.21 ↔	Téléradiothérapie par électron, accélérateur linéaire, sans guidage par l'image, jusqu'à 2 champs d'irradiation	92.28.14 ↔	Instillation d'un radionucléide libre dans l'articulation
92.25.22 ↔	Téléradiothérapie par électron, accélérateur linéaire, sans guidage par l'image, plus de 2 champs d'irradiation	92.28.24 ↔	Radio-chimioembolisation intravasculaire sélective par le I-131-lipiodol
92.25.23 ↔	Téléradiothérapie par électron, accélérateur linéaire, sans guidage par l'image, radiothérapie conformationnelle en 3D	92.28.25 ↔	Radiothérapie intravasculaire sélective [SIRT] par embolisation avec des microsphères marquées à l'yttrium-90
92.25.24 ↔	Téléradiothérapie par électron, accélérateur linéaire, sans guidage par l'image, radiothérapie avec modulation d'intensité	92.28.26 ↔	Radiothérapie intravasculaire sélective [SIRT] par embolisation avec des microsphères marquées à l'holmium-166
92.26.00 ↔	Autre téléradiothérapie par particule radioactive, SAP	92.28.33 ↔	Brachythérapie endovasculaire au rhénium-188
92.26.99 ↔	Autre téléradiothérapie par particule radioactive, autre	92.28.41 ↔	Traitement à l'iode radioactif, dose thérapeutique de I-131 jusqu'à 1,2 GBq, sans administration de thyrotropine recombinante [rh-TSH]
92.27.00 ↔	Implantation ou insertion d'élément radioactif (brachythérapie par des sources scellées de radionucléides), surface corporelle, site d'application autre ou non spécifié	92.28.42 ↔	Traitement à l'iode radioactif, dose thérapeutique de I-131 jusqu'à 1,2 GBq, avec administration de thyrotropine recombinante [rh-TSH]
92.27.10 ↔	Implantation ou insertion d'élément radioactif (brachythérapie par des sources scellées de radionucléides), organes génitaux féminins, SAP	92.28.43 ↔	Traitement à l'iode radioactif, dose thérapeutique de I-131 de plus de 1,2 GBq à moins de 5 GBq, sans administration de thyrotropine recombinante [rh-TSH]
92.27.11 ↔	Implantation ou insertion d'élément radioactif (brachythérapie par des sources scellées de radionucléides), intra-utérine	92.28.44 ↔	Traitement à l'iode radioactif, dose thérapeutique de I-131 de plus de 1,2 GBq à moins de 5 GBq, avec administration de thyrotropine recombinante [rh-TSH]
92.27.12 ↔	Implantation ou insertion d'élément radioactif (brachythérapie par des sources scellées de radionucléides), intravaginale	92.28.45 ↔	Traitement à l'iode radioactif, dose thérapeutique de I-131 de 5 GBq et plus, sans administration de thyrotropine recombinante [rh-TSH]
92.27.13 ↔	Implantation ou insertion d'élément radioactif (brachythérapie par des sources scellées de radionucléides), intra-utérine ainsi qu'intravaginale combinée	92.28.46 ↔	Traitement à l'iode radioactif, dose thérapeutique de I-131 de 5 GBq et plus, avec administration de thyrotropine recombinante [rh-TSH]
92.27.21 ↔	Implantation ou insertion d'élément radioactif (brachythérapie par des sources scellées de radionucléides), surface corporelle	92.28.51 ↔	Radioimmunothérapie par 90Y-ibritumomab-tiuxétan, parentérale
92.27.22 ↔	Implantation ou insertion d'élément radioactif (brachythérapie par des sources scellées de radionucléides), intracavitaire	92.28.52 ↔	Radioimmunothérapie par iode-131 [I-131] tositumomab, par voie parentérale
92.27.23 ↔	Implantation ou insertion d'élément radioactif (brachythérapie par des sources scellées de radionucléides), intraluminaire	92.28.53 ↔	Radioimmunothérapie par autres anticorps, parentérale
92.27.30 ↔	Implantation ou insertion d'élément radioactif (brachythérapie par des sources scellées de radionucléides), vaisseau non spécifié	92.28.64 ↔	Radiothérapie par ciblage de récepteurs avec l'analogue de la somatostatine TOC [octréotide] conjugué au DOTA
		92.28.65 ↔	Radiothérapie par ciblage de récepteurs avec l'analogue de la somatostatine TATE [octréotate] conjugué au DOTA
		92.28.66 ↔	Radiothérapie par ciblage de récepteurs par antagonistes de la somatostatine
		92.28.69 ↔	Radiothérapie à petites molécules, autre
		92.28.6A ↔	Radiothérapie par ciblage de récepteurs par 177Lu-PSMA-617

- 92.28.6B ↔ Radiothérapie par ciblage de récepteurs par ¹⁷⁷Lu-PSMA I&T [¹⁷⁷Lu-ITG-PSMA-1]
- 92.28.6C ↔ Radiothérapie par ciblage de récepteurs par autres ligands du PSMA
- 92.28.71 ↔ Administration parentérale de I-131-MIBG [méta-iodobenzylguanidine marquée à l'iode-131]
- 92.29.00 ↔ Brachythérapie par des sources scellées de radionucléides, SAP
- 92.29.09 ↔ Brachythérapie par des sources scellées de radionucléides, autre
- 92.29.11 ↔ Brachythérapie interstitielle par implantation de sources radioactives amovibles dans un seul plan, faible débit de dose
- 92.29.12 ↔ Brachythérapie interstitielle par implantation de sources radioactives amovibles dans un seul plan, débit de dose pulsé [pulsed dose rate]
- 92.29.13 ↔ Brachythérapie interstitielle par implantation de sources radioactives amovibles dans un seul plan, haut débit de dose
- 92.29.19 ↔ Brachythérapie interstitielle par implantation de sources radioactives amovibles dans un seul plan, autre
- 92.29.21 ↔ Brachythérapie interstitielle par implantation de sources radioactives amovibles en fonction du volume dans plusieurs plans, faible débit de dose
- 92.29.22 ↔ Brachythérapie interstitielle par implantation de sources radioactives amovibles en fonction du volume dans plusieurs plans, débit de dose pulsé [pulsed dose rate]
- 92.29.23 ↔ Brachythérapie interstitielle par implantation de sources radioactives amovibles en fonction du volume dans plusieurs plans, haut débit de dose
- 92.29.24 ↔ Brachythérapie par implantation peropératoire de sources radioactives amovibles dans plusieurs plans, haut débit de dose
- 92.29.29 ↔ Brachythérapie interstitielle par implantation de sources radioactives amovibles en fonction du volume dans plusieurs plans, autre
- 92.29.31 ↔ Brachythérapie interstitielle par implantation de sources radioactives permanentes, jusqu'à 10 sources
- 92.29.32 ↔ Brachythérapie interstitielle par implantation de sources radioactives permanentes, de 11 à 15 sources
- 92.29.33 ↔ Brachythérapie interstitielle par implantation de sources radioactives permanentes, de 16 à 20 sources
- 92.29.34 ↔ Brachythérapie interstitielle par implantation de sources radioactives permanentes, de 21 à 25 sources
- 92.29.35 ↔ Brachythérapie interstitielle par implantation de sources radioactives permanentes, de 26 à 30 sources
- 92.29.36 ↔ Brachythérapie interstitielle par implantation de sources radioactives permanentes, de 31 à 35 sources
- 92.29.37 ↔ Brachythérapie interstitielle par implantation de sources radioactives permanentes, de 36 à 40 sources
- 92.29.38 ↔ Brachythérapie interstitielle par implantation de sources radioactives permanentes, de 41 à 45 sources
- 92.29.39 ↔ Brachythérapie interstitielle par implantation de sources radioactives permanentes, de 46 à 50 sources
- 92.29.3A ↔ Brachythérapie interstitielle par implantation de sources radioactives permanentes, de 51 à 55 sources
- 92.29.3B ↔ Brachythérapie interstitielle par implantation de sources radioactives permanentes, de 56 à 60 sources
- 92.29.3C ↔ Brachythérapie interstitielle par implantation de sources radioactives permanentes, de 61 à 65 sources
- 92.29.3D ↔ Brachythérapie interstitielle par implantation de sources radioactives permanentes, de 66 à 70 sources
- 92.29.3E ↔ Brachythérapie interstitielle par implantation de sources radioactives permanentes, 71 sources et plus
- 92.29.40 ↔ Brachythérapie par applicateurs superficiels, SAP
- 92.29.49 ↔ Brachythérapie par applicateurs superficiels, autre
- 92.29.51 ↔ Enlèvement de sources scellées de radionucléides ou d'applicateurs inactifs sous anesthésie
- 92.30.00 ↔ Radiochirurgie stéréotaxique en un temps, SAP
- 92.30.01 ↔ Radiochirurgie stéréotaxique, en un temps: cérébrale, SAP
- 92.30.02 ↔ Radiochirurgie stéréotaxique, en un temps: extracérébrale, SAP
- 92.30.20 ↔ Radiochirurgie stéréotaxique, en un temps: cérébrale, radiothérapie à intensité modulée
- 92.30.21 ↔ Radiochirurgie stéréotaxique, en un temps: cérébrale, Intensity Modulated Arc Therapy [IMAT].
- 92.30.22 ↔ Radiochirurgie stéréotaxique, en un temps: cérébrale, guidée par l'image
- 92.30.30 ↔ Radiochirurgie stéréotaxique, en un temps: extracérébrale, radiothérapie avec modulation d'intensité
- 92.30.31 ↔ Radiochirurgie stéréotaxique, en un temps: extracérébrale, Intensity Modulated Arc Therapy [IMAT].
- 92.30.32 ↔ Radiochirurgie stéréotaxique, en un temps: extracérébrale, guidée par l'image
- 92.30.99 ↔ Radiochirurgie stéréotaxique, en un temps, autre
- 92.31.00 ↔ Radiochirurgie à photons non spécifiée, cérébrale
- 92.31.10 ↔ Radiochirurgie à photons non spécifiée, extracérébrale
- 92.32.00 ↔ Radiochirurgie photonique multisources, SAP
- 92.32.01 ↔ Radiochirurgie photonique multisources: gamma-knife
- 92.33.00 ↔ Radiochirurgie aux particules, SAP
- 92.33.01 ↔ Autre radiothérapie de haut voltage: radiochirurgie stéréotaxique, en un temps, cérébrale
- 92.33.11 ↔ Autre radiothérapie de haut voltage: radiochirurgie stéréotaxique, en un temps, extracérébrale
- 92.39.00 ↔ Autre radiochirurgie stéréotaxique, SAP
- 92.39.01 ↔ Autre radiothérapie de haut voltage, radiochirurgie stéréotaxique, fractionnée, cérébrale, SAP
- 92.39.11 ↔ Autre radiothérapie de haut voltage, radiochirurgie stéréotaxique, fractionnée, extracérébrale, SAP
- 92.39.20 ↔ Autre radiothérapie de haut voltage, radiochirurgie stéréotaxique, fractionnée: cérébrale, radiothérapie à intensité modulée
- 92.39.21 ↔ Autre radiothérapie de haut voltage, radiochirurgie stéréotaxique, fractionnée: cérébrale, Intensity Modulated Arc Therapy [IMAT].
- 92.39.22 ↔ Autre radiothérapie de haut voltage, radiochirurgie stéréotaxique, fractionnée: cérébrale, guidée par l'image
- 92.39.29 ↔ Autre radiothérapie de haut voltage, radiochirurgie stéréotaxique, fractionnée, cérébrale, autre
- 92.39.30 ↔ Autre radiothérapie de haut voltage, radiochirurgie stéréotaxique, fractionnée: extracérébrale, radiothérapie avec modulation d'intensité
- 92.39.31 ↔ Autre radiothérapie de haut voltage, radiochirurgie stéréotaxique, fractionnée: extracérébrale, Intensity Modulated Arc Therapy [IMAT].
- 92.39.32 ↔ Autre radiothérapie de haut voltage, radiochirurgie stéréotaxique, fractionnée: extracérébrale, guidée par l'image
- 92.39.39 ↔ Autre radiothérapie de haut voltage, radiochirurgie stéréotaxique, fractionnée, extracérébrale, autre

92.41 ↔ Radiothérapie par électrons peropératoire

Procédure G16-7

29.33.00 ↔	Pharyngectomie (partielle), SAP	38.36.14 ↔	Résection de l'artère splénique, avec anastomose
29.33.10 ↔	Pharyngectomie partielle, sans reconstruction	38.36.15 ↔	Résection de l'artère rénale, avec anastomose
29.33.11 ↔	Pharyngectomie partielle, reconstruction par lambeau pédiculé régional ou distal	38.36.16 ↔	Résection de l'artère mésentérique, avec anastomose
29.33.12 ↔	Pharyngectomie partielle, reconstruction avec greffon libre avec anastomoses microvasculaires	38.36.17 ↔	Résection de l'artère iliaque, avec anastomose
29.33.20 ↔	Pharyngectomie totale, reconstruction par lambeau pédiculé régional ou distal	38.36.19 ↔	Résection d'artères viscérales, avec anastomose, autre
29.33.21 ↔	Pharyngectomie totale, reconstruction avec greffon libre avec anastomoses microvasculaires, greffon intestinal libre ou anastomose oeso-gastrique	38.36.99 ↔	Résection d'artères abdominales, avec anastomose, autre
29.33.99 ↔	Pharyngectomie (partielle), autre	38.45.00 ↔	Résection de vaisseau thoracique, avec remplacement, SAP
31.73 ↔	Fermeture d'autre fistule de la trachée	38.45.12 ↔	Résection de l'aorte thoracique, avec remplacement
34.84 ↔	Autre réparation du diaphragme	38.45.13 ↔	Résection de l'aorte thoraco-abdominale, avec remplacement
37.31.00 ↔	Péricardectomie, SAP	38.45.14 ↔	Résection de l'aorte thoracique avec remplacement par prothèse hybride
37.31.10 ↔	Péricardectomie partielle	38.45.15 ↔	Résection de l'aorte ascendante, avec remplacement
37.31.20 ↔	Péricardectomie totale	38.45.16 ↔	Résection de la crosse aortique, avec remplacement
37.31.30 ↔	Excision d'adhérences du péricarde	38.45.17 ↔	Résection de l'aorte ascendante ainsi que de la crosse aortique, avec remplacement
37.31.99 ↔	Péricardectomie, autre	38.45.21 ↔	Résection de l'artère pulmonaire, avec remplacement
38.04.00 ↔	Incision de l'aorte, SAP	38.45.22 ↔	Résection du tronc brachio-céphalique, avec remplacement
38.04.10 ↔	Incision de l'aorte ascendante et de la crosse aortique	38.45.29 ↔	Résection d'autres artères thoraciques, avec remplacement
38.04.20 ↔	Incision de l'aorte descendante	38.45.31 ↔	Résection de la veine cave supérieure, avec remplacement
38.04.30 ↔	Incision de l'aorte abdominale	38.45.38 ↔	Résection d'autres veines thoraciques profondes, avec remplacement
38.04.40 ↔	Incision d'aorte artificielle	38.45.39 ↔	Résection de veines thoraciques, avec remplacement, autre
38.04.99 ↔	Incision de l'aorte, autre	38.45.99 ↔	Résection de vaisseaux thoraciques, avec remplacement, autre
38.05.00 ↔	Incision d'autres vaisseaux thoraciques, SAP	38.47.11 ↔	Résection de la veine cave inférieure, avec remplacement
38.05.10 ↔	Incision d'autres artères thoraciques	38.47.12 ↔	Résection de la veine iliaque, avec remplacement
38.05.20 ↔	Incision de veines thoraciques, SAP	38.47.19 ↔	Résection de veines abdominales profondes, avec remplacement, autre
38.05.21 ↔	Incision de veines thoraciques profondes	38.47.99 ↔	Résection de veines abdominales, avec remplacement, autre
38.05.29 ↔	Incision de veines thoraciques, autre	38.64.00 ↔	Autre excision de l'aorte, SAP
38.05.31 ↔	Incision d'autres vaisseaux thoraciques artificiels	38.64.10 ↔	Autre excision de l'aorte thoracique
38.05.99 ↔	Incision d'autres vaisseaux thoraciques, autre	38.64.20 ↔	Autre excision de l'aorte abdominale
38.07.00 ↔	Incision de veines abdominales, SAP	38.64.99 ↔	Autre excision de l'aorte, autre
38.07.10 ↔	Incision de veines abdominales profondes, SAP	38.65.10 ↔	Autre excision d'artères thoraciques
38.07.11 ↔	Incision de la veine cave inférieure	38.65.20 ↔	Autre excision de veines thoraciques, SAP
38.07.12 ↔	Incision de la veine iliaque	38.65.21 ↔	Autre excision de la veine cave supérieure
38.07.19 ↔	Incision de veines abdominales profondes, autre	38.65.22 ↔	Autre excision d'autres veines thoraciques profondes
38.07.21 ↔	Incision de veines abdominales artificielles	38.65.29 ↔	Autre excision de veines thoraciques, autre
38.07.99 ↔	Incision de veines abdominales, autre	38.65.99 ↔	Autre excision de vaisseaux thoraciques, autre
38.35.00 ↔	Résection de vaisseaux thoraciques, avec anastomose, SAP	38.85.00 ↔	Autre occlusion chirurgicale d'autres vaisseaux thoraciques, SAP
38.35.10 ↔	Résection d'artères thoraciques, avec anastomose, SAP	38.85.11 ↔	Autre occlusion chirurgicale de l'artère sous-clavière
38.35.11 ↔	Résection de l'artère sous-clavière, avec anastomose	38.85.12 ↔	Autre occlusion chirurgicale de l'artère pulmonaire
38.35.12 ↔	Résection du tronc brachio-céphalique, avec anastomose	38.85.13 ↔	Autre occlusion chirurgicale du tronc brachio-céphalique
38.35.13 ↔	Résection de l'artère pulmonaire, avec anastomose	38.85.21 ↔	Autre occlusion chirurgicale de la veine cave supérieure
38.35.19 ↔	Résection d'artères thoraciques, avec anastomose, autre	38.85.22 ↔	Autre occlusion chirurgicale de la veine pulmonaire
38.35.20 ↔	Résection de veines thoraciques, avec anastomose, SAP	38.85.23 ↔	Autre occlusion chirurgicale de la veine sous-clavière
38.35.21 ↔	Résection de la veine pulmonaire, avec anastomose	38.85.99 ↔	Autre occlusion chirurgicale d'autres vaisseaux thoraciques, autre
38.35.22 ↔	Résection de la veine sous-clavière, avec anastomose	39.10 ↔	Shunt veineux intra-abdominal, SAP
38.35.23 ↔	Résection de la veine cave supérieure, avec anastomose	39.11.00 ↔	Création et révision de shunt portosystémique, TIPSS, SAP
38.35.28 ↔	Résection d'autres veines thoraciques profondes, avec anastomose		
38.35.29 ↔	Résection de veines thoraciques, avec anastomose, autre		
38.35.99 ↔	Résection de vaisseaux thoraciques, avec anastomose, autre		
38.36.11 ↔	Résection du tronc coeliaque, avec anastomose		
38.36.12 ↔	Résection de l'artère gastrique, avec anastomose		
38.36.13 ↔	Résection de l'artère hépatique, avec anastomose		

39.11.11 ↔	Création de shunt portosystémique, recours à l'angioplastie percutanée (à ballonnet)	39.56.63 ↔	Réparation d'autres veines profondes du membre inférieur avec patch de tissu
39.11.12 ↔	Création de shunt portosystémique, thrombolyse et thrombectomie percutanées	39.56.64 ↔	Réparation de veines superficielles de la cuisse avec patch de tissu
39.11.13 ↔	Création de shunt portosystémique, utilisation d'un stent	39.56.69 ↔	Réparation de vaisseaux du membre inférieur avec patch de tissu, autre
39.11.21 ↔	Révision de shunt portosystémique, fermeture percutanée	39.56.99 ↔	Réparation d'un vaisseau sanguin avec patch de tissu (plastie), autre
39.11.22 ↔	Révision de shunt portosystémique, recours à l'insertion d'un stent	39.57.00 ↔	Réparation d'un vaisseau sanguin avec patch synthétique (plastie), SAP
39.11.23 ↔	Révision de shunt portosystémique avec thrombectomie et thrombolyse percutanées	39.57.11 ↔	Réparation de vaisseaux intracrâniens avec patch synthétique
39.11.24 ↔	Révision de shunt portosystémique avec réduction percutanée du diamètre d'un shunt portosystémique existant	39.57.12 ↔	Réparation d'artères extracrâniennes de la tête et du cou avec patch synthétique
39.11.99 ↔	Création et révision de shunt portosystémique, TIPSS, autre	39.57.13 ↔	Réparation de la veine jugulaire avec patch synthétique
39.19 ↔	Shunt veineux intra-abdominal, autre	39.57.19 ↔	Réparation de vaisseaux de la tête et du cou avec patch synthétique, autre
39.56.00 ↔	Réparation d'un vaisseau sanguin, avec patch de tissu (plastie), SAP	39.57.20 ↔	Réparation de vaisseaux du membre supérieur avec patch synthétique, SAP
39.56.11 ↔	Réparation de vaisseaux intracrâniens avec patch de tissu	39.57.21 ↔	Réparation d'artères du membre supérieur avec patch synthétique
39.56.12 ↔	Réparation de la veine jugulaire avec patch de tissu	39.57.22 ↔	Réparation de la veine sous-clavière, de la veine axillaire et de la veine brachio-céphalique avec patch synthétique
39.56.19 ↔	Réparation de vaisseaux de la tête et du cou avec patch de tissu, autre	39.57.23 ↔	Réparation d'autres veines profondes du membre supérieur avec patch synthétique
39.56.20 ↔	Réparation de vaisseaux du membre supérieur avec patch de tissu, SAP	39.57.29 ↔	Réparation de vaisseaux du membre supérieur avec patch synthétique, autre
39.56.21 ↔	Réparation d'artères du membre supérieur avec patch de tissu	39.57.30 ↔	Réparation de vaisseaux thoraciques avec patch synthétique, SAP
39.56.22 ↔	Réparation de la veine sous-clavière, de la veine axillaire et de la veine brachio-céphalique avec patch de tissu	39.57.31 ↔	Réparation de l'aorte thoracique avec patch synthétique
39.56.23 ↔	Réparation d'autres veines profondes du membre supérieur avec patch de tissu	39.57.32 ↔	Réparation de la veine pulmonaire avec patch synthétique
39.56.29 ↔	Réparation de vaisseaux du membre supérieur avec patch de tissu, autre	39.57.33 ↔	Réparation de la veine cave supérieure avec patch synthétique
39.56.30 ↔	Réparation de vaisseaux thoraciques avec patch de tissu, SAP	39.57.39 ↔	Réparation de vaisseaux thoraciques avec patch synthétique, autre
39.56.31 ↔	Réparation de l'aorte thoracique avec patch de tissu	39.57.40 ↔	Réparation d'artères abdominales avec patch synthétique, SAP
39.56.32 ↔	Réparation de la veine pulmonaire avec patch de tissu	39.57.41 ↔	Réparation de l'aorte abdominale avec patch synthétique
39.56.33 ↔	Réparation de la veine cave supérieure avec patch de tissu	39.57.42 ↔	Réparation du tronc cœliaque avec patch synthétique
39.56.39 ↔	Réparation de vaisseaux thoraciques avec patch de tissu, autre	39.57.43 ↔	Réparation de l'artère gastrique avec patch synthétique
39.56.40 ↔	Réparation d'artères abdominales avec patch de tissu, SAP	39.57.44 ↔	Réparation de l'artère hépatique avec patch synthétique
39.56.41 ↔	Réparation de l'aorte abdominale avec patch de tissu	39.57.45 ↔	Réparation de l'artère splénique avec patch synthétique
39.56.42 ↔	Réparation du tronc cœliaque avec patch de tissu	39.57.46 ↔	Réparation de l'artère rénale avec patch synthétique
39.56.43 ↔	Réparation de l'artère gastrique avec patch de tissu	39.57.47 ↔	Réparation de l'artère mésentérique avec patch synthétique
39.56.44 ↔	Réparation de l'artère hépatique avec patch de tissu	39.57.48 ↔	Réparation de l'artère iliaque avec patch synthétique
39.56.45 ↔	Réparation de l'artère splénique avec patch de tissu	39.57.49 ↔	Réparation d'artères abdominales avec patch synthétique, autre
39.56.46 ↔	Réparation de l'artère rénale avec patch de tissu	39.57.50 ↔	Réparation de veines abdominales avec patch synthétique, SAP
39.56.47 ↔	Réparation de l'artère mésentérique avec patch de tissu	39.57.51 ↔	Réparation de la veine cave inférieure avec patch synthétique
39.56.48 ↔	Réparation de l'artère iliaque avec patch de tissu	39.57.52 ↔	Réparation de la veine iliaque avec patch synthétique
39.56.49 ↔	Réparation d'artères abdominales avec patch de tissu, autre	39.57.59 ↔	Réparation de veines abdominales avec patch synthétique, autre
39.56.50 ↔	Réparation de veines abdominales avec patch de tissu, SAP	39.57.60 ↔	Réparation de vaisseaux du membre inférieur avec patch synthétique, SAP
39.56.51 ↔	Réparation de la veine cave inférieure avec patch de tissu	39.57.61 ↔	Réparation d'artères du membre inférieur avec patch synthétique
39.56.52 ↔	Réparation de la veine iliaque avec patch de tissu	39.57.62 ↔	Réparation de la veine fémorale et de la veine poplitée avec patch synthétique
39.56.59 ↔	Réparation de veines abdominales avec patch de tissu, autre		
39.56.60 ↔	Réparation de vaisseaux du membre inférieur avec patch de tissu, SAP		
39.56.61 ↔	Réparation d'artères du membre inférieur avec patch de tissu		
39.56.62 ↔	Réparation de la veine fémorale et de la veine poplitée avec patch de tissu		

39.57.63 ↔	Réparation d'autres veines profondes du membre inférieur avec patch synthétique	42.99.3F ↔	Révision sans remplacement d'un système anti-reflux soutenant la fonction du sphincter œsophagien, laparoscopique
39.57.64 ↔	Réparation de veines superficielles de la cuisse avec patch synthétique	42.99.42 ↔	Ligature par anse largable et clipping œsophagien, par chirurgie ouverte
39.57.69 ↔	Réparation de vaisseaux du membre inférieur avec patch synthétique, autre	43.0 ↔	Gastrotomie
39.57.99 ↔	Réparation d'un vaisseau sanguin avec patch synthétique (plastie), autre	43.5 ↔	Gastrectomie partielle, avec anastomose œsophagienne
42.09.11 ↔	Autre incision chirurgicale ouverte de l'œsophage	43.6X.00 ↔	Gastrectomie partielle, avec anastomose duodénale, SAP
42.09.12 ↔	Autre incision laparoscopique de l'œsophage	43.6X.10 ↔	Résection du pylore avec anastomose duodénale
42.10 ↔	Œsophagostomie, SAP	43.6X.20 ↔	Opération de Billroth I
42.11 ↔	Œsophagostomie cervicale	43.6X.99 ↔	Gastrectomie partielle, avec anastomose duodénale, autre
42.12 ↔	Extériorisation du sac œsophagien	43.70 ↔	Gastrectomie partielle, avec anastomose jéjunale et iléale, SAP
42.19 ↔	Autre fistulisation externe de l'œsophage	43.71.11 ↔	Gastrectomie partielle (résection des 2/3) avec anastomose jéjunale
42.25 ↔	Biopsie de l'œsophage à ciel ouvert	43.71.21 ↔	Gastrectomie partielle (résection des 4/5) avec anastomose jéjunale
42.31 ↔	Excision locale de diverticule œsophagien	43.72.11 ↔	Gastrectomie partielle (résection des 2/3) avec anastomose iléale
42.32 ↔	Excision locale d'autre lésion ou tissu œsophagien	43.72.21 ↔	Gastrectomie partielle (résection des 4/5) avec anastomose iléale
42.39 ↔	Autre destruction de lésion ou de tissu œsophagien	43.79 ↔	Gastrectomie partielle, avec anastomose jéjunale et iléale, autre
42.40 ↔	Œsophagectomie, SAP	43.89.00 ↔	Autre gastrectomie partielle, SAP
42.41.00 ↔	Œsophagectomie partielle, SAP	43.89.09 ↔	Autre gastrectomie partielle, autre
42.41.10 ↔	Œsophagectomie partielle, sans rétablissement de continuité	43.89.10 ↔	Résection segmentaire de l'estomac
42.41.20 ↔	Œsophagectomie partielle, avec rétablissement de continuité	43.89.20 ↔	Dérivation bilio-pancréatique de l'estomac selon Scopinaro, technique à ciel ouvert
42.41.99 ↔	Œsophagectomie partielle, autre	43.89.21 ↔	Dérivation bilio-pancréatique de l'estomac selon Scopinaro, par laparoscopie
42.42.00 ↔	Œsophagectomie totale, SAP	43.89.30 ↔	Dérivation bilio-pancréatique de l'estomac avec switch duodénal [BPD-DS], chirurgicale ouverte
42.42.10 ↔	Œsophagectomie totale, sans rétablissement de la continuité	43.89.31 ↔	Dérivation bilio-pancréatique de l'estomac avec switch duodénal [BPD-DS], laparoscopique
42.42.20 ↔	Œsophagectomie totale avec rétablissement de la continuité, par voie transmédiastinale	43.89.40 ↔	Tubulisation gastrique [sleeve resection], technique à ciel ouvert
42.42.21 ↔	Œsophagectomie totale avec rétablissement de la continuité, par voie thoraco-abdominale	43.89.41 ↔	Tubulisation gastrique [sleeve resection], par laparoscopie
42.42.29 ↔	Œsophagectomie totale avec rétablissement de la continuité, par autre abord	43.89.42 ↔	Sleeve resection après mise en place d'un anneau gastrique, chirurgicale ouverte
42.42.99 ↔	Œsophagectomie totale, autre	43.89.43 ↔	Sleeve resection après mise en place d'un anneau gastrique, laparoscopique
42.82 ↔	Suture de lacération de l'œsophage	43.89.44 ↔	Re-sleeve resection, chirurgicale ouverte
42.83 ↔	Fermeture d'œsophagostomie	43.89.45 ↔	Re-sleeve resection, laparoscopique
42.88.00 ↔	Enlèvement de prothèse de l'œsophage, SAP	43.89.50 ↔	Switch duodénal après sleeve resection (seconde intervention), technique à ciel ouvert
42.88.11 ↔	Enlèvement chirurgical ouvert de prothèse de l'œsophage	43.89.51 ↔	Switch duodénal après sleeve resection (seconde intervention), par laparoscopie
42.88.12 ↔	Enlèvement de prothèse de l'œsophage, par laparoscopie	43.89.61 ↔	Gastrectomie partielle avec gastro-gastrostomie
42.88.99 ↔	Enlèvement de prothèse de l'œsophage, autre	44.00 ↔	Vagotomie, SAP
42.89 ↔	Réparation de l'œsophage, autre	44.01 ↔	Vagotomie tronculaire
42.99.10 ↔	Autre opération de l'œsophage, opération de dévascularisation de l'œsophage	44.02 ↔	Vagotomie supersélective
42.99.35 ↔	Implantation d'un système anti-reflux pour soutenir la fonction du sphincter œsophagien, chirurgicale ouverte	44.03 ↔	Autre vagotomie sélective
42.99.36 ↔	Implantation d'un système anti-reflux pour soutenir la fonction du sphincter œsophagien, laparoscopique	44.15 ↔	Biopsie ouverte de l'estomac
42.99.37 ↔	Implantation d'une sonde de système anti-reflux pour soutenir la fonction du sphincter œsophagien, chirurgicale ouverte	44.21 ↔	Dilatation du pylore par incision
42.99.38 ↔	Implantation d'une sonde de système anti-reflux pour soutenir la fonction du sphincter œsophagien, laparoscopique	44.29 ↔	Pyloroplastie, autre
42.99.3A ↔	Enlèvement d'un système anti-reflux soutenant la fonction du sphincter œsophagien, chirurgical ouvert	44.31.00 ↔	Bypass gastrique, SAP
42.99.3B ↔	Enlèvement d'un système anti-reflux soutenant la fonction du sphincter œsophagien, laparoscopique	44.31.09 ↔	Bypass gastrique, autre
42.99.3C ↔	Enlèvement d'une sonde de système anti-reflux soutenant la fonction du sphincter œsophagien, chirurgical ouvert	44.31.11 ↔	Bypass gastrique proximal, chirurgical ouvert
42.99.3D ↔	Enlèvement d'une sonde de système anti-reflux soutenant la fonction du sphincter œsophagien, laparoscopique	44.31.12 ↔	Bypass gastrique proximal, laparoscopique
42.99.3E ↔	Révision sans remplacement d'un système anti-reflux soutenant la fonction du sphincter œsophagien, chirurgicale ouverte	44.31.13 ↔	Bypass gastrique proximal après Sleeve resection, intervention inverse, chirurgical ouvert
		44.31.14 ↔	Bypass gastrique proximal après Sleeve resection, intervention inverse, laparoscopique
		44.31.15 ↔	Bypass gastrique proximal après Gastric Banding, à la suite d'une intervention bariatrique, chirurgical ouvert

44.31.16 ↔	Bypass gastrique proximal après Gastric Banding, à la suite d'une intervention bariatrique, laparoscopique	44.5X.51 ↔	Intervention inversée après bypass gastrique, chirurgicale ouverte
44.31.21 ↔	Bypass gastrique distal, chirurgical ouvert	44.5X.51 ↔	Intervention inversée après bypass gastrique, chirurgicale ouverte
44.31.22 ↔	Bypass gastrique distal, laparoscopique	44.5X.52 ↔	Intervention inversée après bypass gastrique, laparoscopique
44.31.31 ↔	Omega-loop Gastric Bypass, par chirurgie ouverte	44.5X.52 ↔	Intervention inversée après bypass gastrique, laparoscopique
44.31.32 ↔	Omega-loop Gastric Bypass, par laparoscopie	44.5X.99 ↔	Révision d'anastomose gastrique, autre
44.31.41 ↔	Bypass gastrique par anastomose de Roux-en-Y, par chirurgie ouverte	44.5X.99 ↔	Révision d'anastomose gastrique, autre
44.31.42 ↔	Bypass gastrique par anastomose de Roux-en-Y, par laparoscopie	44.61 ↔	Suture de lacération de l'estomac
44.38 ↔	Gastro-entérostomie laparoscopique	44.63.00 ↔	Fermeture d'autre fistule gastrique, SAP
44.39 ↔	Gastro-entérostomie sans gastrectomie, autre	44.63.11 ↔	Fermeture chirurgicale ouverte d'autre fistule gastrique
44.40 ↔	Suture d'ulcère peptique, SAP	44.63.12 ↔	Fermeture laparoscopique d'autre fistule gastrique
44.41 ↔	Suture d'ulcère gastrique	44.63.99 ↔	Fermeture d'autre fistule gastrique, autre
44.42 ↔	Suture d'ulcère duodénal	44.64 ↔	Gastropexie
44.49.10 ↔	Sclérose chirurgicale ouverte de varices gastriques	44.65.00 ↔	Œsophago-gastroplastie, SAP
44.49.11 ↔	Sclérose laparoscopique de varices gastriques	44.65.10 ↔	Œsophago-gastroplastie chirurgicale ouverte, plastie du cardia
44.49.20 ↔	Ligature chirurgicale ouverte de varices gastriques	44.65.20 ↔	Œsophago-gastroplastie chirurgicale ouverte, (hémi-)fundoplicature
44.49.21 ↔	Ligature laparoscopique de varices gastriques	44.65.99 ↔	Œsophago-gastroplastie, autre
44.49.30 ↔	Opération de dévascularisation fundique	44.66.00 ↔	Autres mesures de reconstruction de la fonction du sphincter gastro-œsophagien, SAP
44.5X.00 ↔	Révision d'anastomose gastrique, SAP	44.66.11 ↔	Plastie hiatale lors d'une intervention bariatrique, chirurgicale ouverte
44.5X.00 ↔	Révision d'anastomose gastrique, SAP	44.66.99 ↔	Autres mesures de reconstruction de la fonction du sphincter gastro-œsophagien, autre
44.5X.10 ↔	Révision d'anastomose gastrique après opération de Billroth I et II	44.67.00 ↔	Interventions laparoscopiques de restauration de fonction du sphincter gastro-œsophagien, SAP
44.5X.10 ↔	Révision d'anastomose gastrique après opération de Billroth I et II	44.67.10 ↔	Interventions laparoscopiques de restauration de fonction du sphincter gastro-œsophagien, plastie laparoscopique du cardia
44.5X.21 ↔	Révision d'anastomose gastrique après bypass gastrique ou avec interposition intestinale, chirurgicale ouverte	44.67.20 ↔	Interventions laparoscopiques de restauration de fonction du sphincter gastro-œsophagien, (hémi-)fundoplicature laparoscopique
44.5X.21 ↔	Révision d'anastomose gastrique après bypass gastrique ou avec interposition intestinale, chirurgicale ouverte	44.67.99 ↔	Interventions laparoscopiques de restauration de fonction du sphincter gastro-œsophagien, autre
44.5X.22 ↔	Révision d'anastomose gastrique après bypass gastrique ou avec interposition intestinale, laparoscopique	44.68 ↔	Gastroplastie
44.5X.22 ↔	Révision d'anastomose gastrique après bypass gastrique ou avec interposition intestinale, laparoscopique	44.69 ↔	Autre réparation de l'estomac, autre
44.5X.33 ↔	Révision de poche après bypass gastrique, sans récréation, par chirurgie ouverte	44.91 ↔	Ligature de varices gastriques
44.5X.33 ↔	Révision de poche après bypass gastrique, sans récréation, par chirurgie ouverte	44.92 ↔	Manipulation peropératoire de l'estomac
44.5X.34 ↔	Révision de poche après bypass gastrique, sans récréation, par laparoscopie	44.95.21 ↔	Gastroplastie verticale, par chirurgie ouverte
44.5X.34 ↔	Révision de poche après bypass gastrique, sans récréation, par laparoscopie	44.95.22 ↔	Gastroplastie verticale, par laparoscopie
44.5X.35 ↔	Révision de poche après bypass gastrique, avec récréation, par chirurgie ouverte	45.50 ↔	Isolement de segment d'intestin, SAP
44.5X.35 ↔	Révision de poche après bypass gastrique, avec récréation, par chirurgie ouverte	45.51 ↔	Isolement de segment d'intestin grêle
44.5X.36 ↔	Révision de poche après bypass gastrique, avec récréation, par laparoscopie	45.52 ↔	Isolement de segment du gros intestin
44.5X.36 ↔	Révision de poche après bypass gastrique, avec récréation, par laparoscopie	45.61 ↔	Résection segmentaire multiple d'intestin grêle
44.5X.41 ↔	Révision à la suite d'une dérivation bilio-pancréatique [BPD], chirurgicale ouverte	45.62 ↔	Autre résection partielle d'intestin grêle
44.5X.41 ↔	Révision à la suite d'une dérivation bilio-pancréatique [BPD], chirurgicale ouverte	45.63.00 ↔	Exérèse totale de l'intestin grêle, SAP
44.5X.42 ↔	Révision à la suite d'une dérivation bilio-pancréatique [BPD], laparoscopique	45.63.99 ↔	Exérèse totale de l'intestin grêle, autre
44.5X.42 ↔	Révision à la suite d'une dérivation bilio-pancréatique [BPD], laparoscopique	45.70 ↔	Excision partielle du gros intestin, SAP
44.5X.43 ↔	Intervention inversée à la suite d'une dérivation bilio-pancréatique [BPD], chirurgicale ouverte	45.70 ↔	Excision partielle du gros intestin, SAP
44.5X.43 ↔	Intervention inversée à la suite d'une dérivation bilio-pancréatique [BPD], chirurgicale ouverte	45.72.11 ↔	Résection iléo-cæcale, par chirurgie ouverte
44.5X.44 ↔	Intervention inversée à la suite d'une dérivation bilio-pancréatique [BPD], laparoscopique	45.72.12 ↔	Résection iléo-cæcale, par laparoscopie
44.5X.44 ↔	Intervention inversée à la suite d'une dérivation bilio-pancréatique [BPD], laparoscopique	45.73.11 ↔	Hémi-colectomie droite, par chirurgie ouverte
		45.73.12 ↔	Hémi-colectomie droite, par laparoscopie
		45.74.11 ↔	Résection du côlon transverse, par chirurgie ouverte
		45.74.12 ↔	Résection du côlon transverse, par laparoscopie
		45.75.11 ↔	Hémi-colectomie gauche, par chirurgie ouverte
		45.75.12 ↔	Hémi-colectomie gauche, par laparoscopie
		45.75.21 ↔	Hémi-colectomie gauche avec sigmoïdectomie, par chirurgie ouverte
		45.75.22 ↔	Hémi-colectomie gauche avec sigmoïdectomie, par laparoscopie
		45.76.00 ↔	Sigmoïdectomie, SAP
		45.76.09 ↔	Sigmoïdectomie, autre
		45.76.11 ↔	Sigmoïdectomie, par chirurgie ouverte
		45.76.21 ↔	Sigmoïdectomie, par laparoscopie

45.77.11 ↔	Hémi-colectomie droite étendue, par chirurgie ouverte	46.20 ↔	Jéjunostomie et iléostomie, SAP
45.77.11 ↔	Hémi-colectomie droite étendue, par chirurgie ouverte	46.25.11 ↔	Jéjunostomie et iléostomie terminale, par chirurgie ouverte
45.77.12 ↔	Hémi-colectomie droite étendue, par laparoscopie	46.25.12 ↔	Jéjunostomie et iléostomie terminale, par laparoscopie
45.77.12 ↔	Hémi-colectomie droite étendue, par laparoscopie	46.26.11 ↔	Double jéjunostomie et iléostomie, par chirurgie ouverte
45.77.21 ↔	Hémi-colectomie gauche étendue, par chirurgie ouverte	46.26.12 ↔	Double jéjunostomie et iléostomie, par laparoscopie
45.77.21 ↔	Hémi-colectomie gauche étendue, par chirurgie ouverte	46.29 ↔	Jéjunostomie et iléostomie, autre
45.77.22 ↔	Hémi-colectomie gauche étendue, par laparoscopie	46.2A ↔	Réalisation d'une anastomose selon Bishop-Koop
45.77.22 ↔	Hémi-colectomie gauche étendue, par laparoscopie	46.33 ↔	Réalisation d'une duodénostomie
45.78.11 ↔	Résection segmentaire, par chirurgie ouverte	46.39 ↔	Autre entérostomie, autre
45.78.11 ↔	Résection segmentaire, par chirurgie ouverte	46.43.00 ↔	Révision de stomie artificielle du gros intestin, SAP
45.78.12 ↔	Résection segmentaire, par laparoscopie	46.43.10 ↔	Plastie d'élargissement ou de resserrement de colostomie
45.78.12 ↔	Résection segmentaire, par laparoscopie	46.43.11 ↔	Nouvelle implantation de colostomie
45.78.21 ↔	Résection segmentaire multiple, par chirurgie ouverte	46.43.12 ↔	Ablation de la partie avancée d'une colostomie
45.78.21 ↔	Résection segmentaire multiple, par chirurgie ouverte	46.43.20 ↔	Conversion d'une colostomie en stomie continente
45.78.21 ↔	Résection segmentaire multiple, par chirurgie ouverte	46.43.99 ↔	Autre révision de stomie artificielle du gros intestin, autre
45.78.21 ↔	Résection segmentaire multiple, par chirurgie ouverte	46.52.10 ↔	Fermeture d'une double colostomie
45.78.22 ↔	Résection segmentaire multiple, par laparoscopie	46.52.20 ↔	Fermeture de colostomie terminale
45.78.22 ↔	Résection segmentaire multiple, par laparoscopie	46.71 ↔	Suture de lacération du duodénum
45.78.22 ↔	Résection segmentaire multiple, par laparoscopie	46.72.11 ↔	Fermeture chirurgicale ouverte de fistule duodénale
45.79 ↔	Excision partielle du gros intestin, autre	46.72.12 ↔	Fermeture laparoscopique de fistule duodénale
45.79 ↔	Excision partielle du gros intestin, autre	46.73 ↔	Suture de lacération d'intestin grêle, sauf duodénale
45.79 ↔	Excision partielle du gros intestin, autre	46.74.11 ↔	Fermeture chirurgicale ouverte de fistule d'intestin grêle, sauf duodénale
45.80 ↔	Colectomie et proctocolectomie, SAP	46.74.12 ↔	Fermeture laparoscopique de fistule d'intestin grêle, sauf duodénale
45.80 ↔	Colectomie et proctocolectomie, SAP	46.75 ↔	Suture de lacération du gros intestin
45.81.11 ↔	Colectomie, par chirurgie ouverte	46.76.11 ↔	Fermeture chirurgicale ouverte de fistule du gros intestin
45.81.11 ↔	Colectomie, par chirurgie ouverte	46.76.12 ↔	Fermeture laparoscopique de fistule du gros intestin
45.81.12 ↔	Colectomie, par laparoscopie	46.79.10 ↔	Suture d'autre lacération de l'intestin
45.81.12 ↔	Colectomie, par laparoscopie	46.79.21 ↔	Fermeture chirurgicale ouverte d'autre fistule intestinale
45.82.11 ↔	Proctocolectomie, par chirurgie ouverte	46.79.22 ↔	Fermeture laparoscopique d'autre fistule intestinale
45.82.12 ↔	Proctocolectomie, par laparoscopie	46.79.30 ↔	Plastie d'élargissement et de resserrement de l'intestin
45.89 ↔	Colectomie et proctocolectomie, autre	46.79.31 ↔	Allongement longitudinal de l'intestin selon Bianchi
45.89 ↔	Colectomie et proctocolectomie, autre	46.79.32 ↔	Entéroplastie transverse sérielle [STEP]
45.90 ↔	Anastomose intestinale, SAP	46.79.39 ↔	Autre allongement de l'intestin
45.91 ↔	Anastomose entre intestin grêle et intestin grêle	46.79.40 ↔	Réalisation d'un réservoir, intestin grêle
45.92.11 ↔	Anastomose entre l'intestin grêle et le rectum avec formation d'un réservoir [pouch]	46.79.41 ↔	Réalisation d'un réservoir, gros intestin
45.92.12 ↔	Anastomose entre l'intestin grêle et le rectum sans formation d'un réservoir [pouch]	46.79.50 ↔	Révision d'un réservoir, intestin grêle
45.93 ↔	Anastomose entre intestin grêle et gros intestin	46.79.51 ↔	Révision d'un réservoir, gros intestin
45.94 ↔	Anastomose entre gros intestin et gros intestin	46.97.00 ↔	Transplantation intestinale, SAP
45.95.11 ↔	Anastomose entre l'intestin grêle et l'anus avec formation d'un réservoir	46.97.10 ↔	Transplantation intestinale, retransplantation d'intestin grêle durant la même hospitalisation
45.95.11 ↔	Anastomose entre l'intestin grêle et l'anus avec formation d'un réservoir	48.1 ↔	Rectostomie
45.95.12 ↔	Anastomose entre l'intestin grêle et l'anus sans formation de réservoir	48.41 ↔	Résection sous-muqueuse du rectum [opération de Soave]
45.95.12 ↔	Anastomose entre l'intestin grêle et l'anus sans formation de réservoir	48.49 ↔	Résection du rectum avec abaissement du côlon, autre
45.95.21 ↔	Anastomose entre le côlon et l'anus	48.49 ↔	Résection du rectum avec abaissement du côlon, autre
45.95.21 ↔	Anastomose entre le côlon et l'anus	48.50 ↔	Résection du rectum sans conservation du sphincter, SAP
45.96 ↔	Anastomose entre le côlon et le rectum	48.50 ↔	Résection du rectum sans conservation du sphincter, SAP
45.97.11 ↔	Création d'une anastomose basse sur l'intestin grêle, par chirurgie ouverte	48.51 ↔	Résection abdomino-périnéale du rectum
45.97.12 ↔	Création d'une anastomose basse sur l'intestin grêle, par laparoscopie	48.53 ↔	Résection abdomino-sacrée, sacro-périnéale et périnéale du rectum
45.98.11 ↔	Révision d'anastomose de l'intestin grêle	48.59 ↔	Résection du rectum sans conservation du sphincter, autre
45.98.12 ↔	Révision d'anastomose du gros intestin	48.59 ↔	Résection du rectum sans conservation du sphincter, autre
45.98.13 ↔	Révision d'une anastomose à l'anus	48.65 ↔	Résection du rectum selon Duhamel
45.99 ↔	Anastomose intestinale, autre	48.66.00 ↔	Résection du rectum avec conservation du sphincter, SAP
46.10 ↔	Colostomie, SAP		
46.12.11 ↔	Colostomie terminale, par chirurgie ouverte		
46.12.12 ↔	Colostomie terminale, par laparoscopie		
46.15.11 ↔	Double colostomie, par chirurgie ouverte		
46.15.12 ↔	Double colostomie, par laparoscopie		
46.19 ↔	Colostomie, autre		

48.66.09 ↔ Résection du rectum avec conservation du sphincter, autre	52.99.99 ↔ Autres opérations à ciel ouvert du pancréas, autre
48.66.11 ↔ Résection en manchette et résection tubulaire du rectum, avec anastomose, par chirurgie ouverte	53.70 ↔ Réparation de hernie diaphragmatique, par voie abdominale, SAP
48.66.12 ↔ Résection en manchette et résection tubulaire du rectum, avec entérostomie et fermeture du bout distal, par chirurgie ouverte	53.71.11 ↔ Opération de hernie diaphragmatique par voie abdominale, par chirurgie ouverte, sans implantation de membranes et filets
48.66.13 ↔ Résection en manchette et résection tubulaire du rectum, avec anastomose, par laparoscopie	53.71.21 ↔ Opération de hernie diaphragmatique par voie abdominale, par chirurgie ouverte, avec implantation de membranes et filets
48.66.14 ↔ Résection en manchette et résection tubulaire du rectum, avec entérostomie et fermeture du bout distal, par laparoscopie	53.72.11 ↔ Opération de hernie diaphragmatique, par laparoscopie, sans implantation de membranes et filets
48.66.15 ↔ Résection en manchette et résection tubulaire du rectum, transanale	53.72.21 ↔ Opération de hernie diaphragmatique, par laparoscopie, avec implantation de membranes et filets
48.66.21 ↔ Résection antérieure du rectum, avec anastomose, par chirurgie ouverte	53.79 ↔ Réparation de hernie diaphragmatique, par voie abdominale, autre
48.66.22 ↔ Résection antérieure du rectum, avec entérostomie ainsi que fermeture du bout distal, par chirurgie ouverte	53.80 ↔ Réparation de hernie diaphragmatique, par voie thoracique et thoraco-abdominale, SAP
48.66.23 ↔ Résection antérieure du rectum, avec anastomose, par laparoscopie	53.81 ↔ Plicature du diaphragme
48.66.24 ↔ Résection antérieure du rectum, avec entérostomie ainsi que fermeture du bout distal, par laparoscopie	53.82 ↔ Réparation [cure] de hernie parasternale
48.66.25 ↔ Résection antérieure du rectum, transanale	53.83.11 ↔ Opération de hernie diaphragmatique par voie thoracique, par chirurgie ouverte, sans implantation de membranes et filets
48.66.31 ↔ Résection antérieure profonde du rectum, avec anastomose, par chirurgie ouverte	53.83.21 ↔ Opération de hernie diaphragmatique par voie thoracique, par chirurgie ouverte, avec implantation de membranes et filets
48.66.31 ↔ Résection antérieure profonde du rectum, avec anastomose, par chirurgie ouverte	53.84.11 ↔ Opération de hernie diaphragmatique, par thoracoscopie, sans implantation de membranes et filets
48.66.32 ↔ Résection antérieure profonde du rectum, avec entérostomie ainsi que fermeture du bout distal, par chirurgie ouverte	53.84.21 ↔ Opération de hernie diaphragmatique, par thoracoscopie, avec implantation de membranes et filets
48.66.33 ↔ Résection antérieure profonde du rectum, avec anastomose, par laparoscopie	53.85.11 ↔ Opération de hernie diaphragmatique, par voie thoraco-abdominale, par chirurgie ouverte, sans implantation de membranes et filets
48.66.33 ↔ Résection antérieure profonde du rectum, avec anastomose, par laparoscopie	53.85.21 ↔ Opération de hernie diaphragmatique par voie thoraco-abdominale, par chirurgie ouverte, avec implantation de membranes et filets
48.66.34 ↔ Résection antérieure profonde du rectum, avec entérostomie ainsi que fermeture du bout distal, par laparoscopie	53.89 ↔ Réparation de hernie diaphragmatique, par voie thoracique et thoraco-abdominale, autre
48.66.35 ↔ Résection antérieure profonde du rectum, avec anastomose, transanale	59.00 ↔ Dissection rétropéritonéale, SAP
48.66.35 ↔ Résection antérieure profonde du rectum, avec anastomose, transanale	59.91 ↔ Excision de tissu périmésal ou pévésical
48.69 ↔ Autre résection du rectum, autre	59.92 ↔ Autres opérations de tissu périmésal ou pévésical
48.71 ↔ Suture de lacération du rectum	70.72.10 ↔ Réparation de fistule colo-vaginale, par chirurgie ouverte (abdominale)
48.72 ↔ Fermeture de proctostomie	70.72.20 ↔ Réparation de fistule colo-vaginale, par voie vaginale
48.75.00 ↔ Rectopexie abdominale, SAP	70.72.30 ↔ Réparation de fistule colo-vaginale, par laparoscopie
48.75.09 ↔ Rectopexie abdominale, autre	70.72.99 ↔ Réparation de fistule colo-vaginale, autre
48.75.11 ↔ Rectopexie abdominale, par chirurgie ouverte	70.73.10 ↔ Réparation de fistule recto-vaginale, par chirurgie ouverte (abdominale)
48.75.21 ↔ Rectopexie abdominale, par laparoscopie	70.73.20 ↔ Réparation de fistule recto-vaginale, par voie vaginale
49.74 ↔ Transposition du muscle droit interne [muscle gracile] de la cuisse pour incontinence anale	70.73.30 ↔ Réparation de fistule recto-vaginale, par laparoscopie
52.99.00 ↔ Autres opérations à ciel ouvert du pancréas, SAP	
52.99.10 ↔ Autres opérations à ciel ouvert du pancréas, dilatation du canal pancréatique	
52.99.20 ↔ Autres opérations à ciel ouvert du pancréas, réparation du canal pancréatique	

Procédure G16-8

99.B7.13 ‡↔ Traitement complexe de médecine intensive, 185 à 360 points de dépense	99.B7.18 ‡↔ Traitement complexe de médecine intensive, 1381 à 1656 points de dépense
99.B7.14 ‡↔ Traitement complexe de médecine intensive, 361 à 552 points de dépense	99.B7.1A ‡↔ Traitement complexe de médecine intensive, 1657 à 1932 points de dépense
99.B7.15 ‡↔ Traitement complexe de médecine intensive, 553 à 828 points de dépense	99.B7.1B ‡↔ Traitement complexe de médecine intensive, 1933 à 2208 points de dépense
99.B7.16 ‡↔ Traitement complexe de médecine intensive, 829 à 1104 points de dépense	99.B7.1C ‡↔ Traitement complexe de médecine intensive, 2209 à 2484 points de dépense
99.B7.17 ‡↔ Traitement complexe de médecine intensive, 1105 à 1380 points de dépense	99.B7.1D ‡↔ Traitement complexe de médecine intensive, 2485 à 2760 points de dépense

99.B7.1E ‡↔	Traitement complexe de médecine intensive, 2761 à 3220 points de dépense	99.B7.1K ‡↔	Traitement complexe de médecine intensive, 9201 à 11040 points de dépense
99.B7.1F ‡↔	Traitement complexe de médecine intensive, 3221 à 3680 points de dépense	99.B7.1L ‡↔	Traitement complexe de médecine intensive, 11041 à 13800 points de dépense
99.B7.1G ‡↔	Traitement complexe de médecine intensive, 3681 à 4600 points de dépense	99.B7.1M ‡↔	Traitement complexe de médecine intensive, 13801 à 16560 points de dépense
99.B7.1H ‡↔	Traitement complexe de médecine intensive, 4601 à 5520 points de dépense	99.B7.1N ‡↔	Traitement complexe de médecine intensive, 16561 à 19320 points de dépense
99.B7.1I ‡↔	Traitement complexe de médecine intensive, 5521 à 7360 points de dépense	99.B7.1O ‡↔	Traitement complexe de médecine intensive, 19321 points de dépense et plus
99.B7.1J ‡↔	Traitement complexe de médecine intensive, 7361 à 9200 points de dépense		

Procédure G16-9

01.12.00 ↔	Biopsie de méninges cérébrales à ciel ouvert, SAP	01.24.34 ↔	Abord de la base du crâne, voie transsphénoïdale
01.12.10 ↔	Biopsie stéréotaxique de méninges cérébrales, à ciel ouvert	01.24.35 ↔	Abord de la base du crâne, voie transtethmoïdale
01.12.99 ↔	Biopsie de méninges cérébrales à ciel ouvert, autre	01.24.36 ↔	Abord de la base du crâne, voie transmastoiïdienne
01.13.10 ↔	Biopsie stéréotaxique fermée [percutanée] [à l'aiguille] du cerveau	01.24.37 ↔	Abord de la base du crâne, voie translabyrinthique
01.13.99 ↔	Biopsie fermée [percutanée] [à l'aiguille] du cerveau, autre	01.24.38 ↔	Abord de la base du crâne, voie transpyramidale
01.14.00 ↔	Biopsie du cerveau à ciel ouvert, SAP	01.24.39 ↔	Abord de la base du crâne, autre
01.14.10 ↔	Biopsie stéréotaxique du cerveau à ciel ouvert	01.24.3A ↔	Abord de la base du crâne, voie transcondyloïde
01.14.99 ↔	Biopsie du cerveau à ciel ouvert, autre	01.24.3B ↔	Abord de la base du crâne, voie transorbitaire
01.15 ↔	Biopsie du crâne	01.24.3C ↔	Abord de la base du crâne, avec ostéotomie type Le Fort I
01.18.10 ↔	Biopsie fermée de vaisseau intracrânien	01.24.3D ↔	Abord de la base du crâne, voie transnasale-transcribriforme
01.18.11 ↔	Biopsie stéréotaxique fermée de vaisseau intracrânien	01.24.3E ↔	Abord de la base du crâne, voie transnasale-transclivale
01.18.19 ↔	Biopsie fermée de vaisseau intracrânien, autre	01.24.3F ↔	Abord de la base du crâne, voie transorale-transclivale
01.18.20 ↔	Biopsie de vaisseau intracrânien à ciel ouvert	01.24.3G ↔	Abord de la base du crâne, voie transnasale-transptérygoïdienne
01.18.21 ↔	Biopsie stéréotaxique de vaisseau intracrânien, à ciel ouvert	01.24.99 ↔	Autre craniotomie, autre
01.18.29 ↔	Biopsie de vaisseau intracrânien à ciel ouvert, autre	01.25.10 ↔	Autre craniectomie avec décompression
01.21 ↔	Incision et drainage de sinus crânien	01.25.11 ↔	Autre craniectomie pour évacuation d'hématome épidual
01.23.00 ↔	Recraniotomie, SAP	01.25.12 ↔	Autre craniectomie pour évacuation d'empyème épidual
01.23.10 ↔	Recraniotomie avec mise en place de drain	01.25.13 ↔	Autre craniectomie, extraction de corps étranger des os crâniens ou de l'espace épidual
01.23.20 ↔	Recraniotomie avec ablation de matériel alloplastique ou de réservoir médicamenteux des os crâniens	01.25.14 ↔	Autre craniectomie, insertion de matériel alloplastique ou de réservoir médicamenteux dans les os crâniens ou l'espace épidual
01.23.21 ↔	Recraniotomie avec ablation de matériel alloplastique ou de réservoir médicamenteux de l'espace épidual	01.25.19 ↔	Autre craniectomie pour drainage de liquide épidual ou pour d'autres raisons
01.23.29 ↔	Recraniotomie avec ablation d'autre matériel	01.25.20 ↔	Autre craniectomie, recraniectomie avec mise en place de drain
01.23.99 ↔	Recraniotomie, autre	01.25.21 ↔	Autre craniotomie, recraniectomie pour ablation de matériel alloplastique ou de réservoir médicamenteux des os crâniens ou de l'espace épidual
01.24.00 ↔	Autre craniotomie, SAP	01.26 ↔	Insertion et remplacement de cathéter dans la cavité crânienne ou le tissu cérébral
01.24.10 ↔	Autre craniotomie avec décompression	01.28 ↔	Insertion de cathéter(s) intracrâniens par trou(s) de trépan
01.24.11 ↔	Autre craniotomie pour évacuation d'hématome épidual	01.29.00 ↔	Révision sans remplacement de cathéter(s) de la cavité crânienne ou de tissu cérébral, SAP
01.24.12 ↔	Autre craniotomie pour évacuation d'empyème épidual	01.29.10 ↔	Révision stéréotaxique sans remplacement de cathéters intracérébraux pour perfusion intraventriculaire
01.24.13 ↔	Autre craniotomie, insertion de matériel alloplastique ou de réservoir médicamenteux dans les os crâniens ou l'espace épidual	01.29.99 ↔	Révision sans remplacement de cathéter(s) de la cavité crânienne ou de tissu cérébral, autre
01.24.14 ↔	Autre craniotomie, ablation de matériel alloplastique ou de réservoir médicamenteux des os crâniens ou de l'espace épidual	01.31.00 ↔	Incision des méninges cérébrales, SAP
01.24.15 ↔	Autre craniotomie, extraction de corps étranger des os crâniens ou de l'espace épidual	01.31.10 ↔	Incision des méninges cérébrales pour évacuation d'un hématome sous-dural (hygrome)
01.24.16 ↔	Autre craniotomie pour autre drainage de liquide épidual ou pour d'autres raisons	01.31.11 ↔	Incision des méninges cérébrales pour évacuation d'un empyème sous-dural
01.24.22 ↔	Craniotomie stéréotaxique, abord par la calotte crânienne	01.31.20 ↔	Incision des méninges cérébrales pour drainage de liquide sous-dural et sous-arachnoïdien
01.24.29 ↔	Craniotomie, abord par la calotte crânienne, autre		
01.24.31 ↔	Abord de la base du crâne, voie transorale		
01.24.32 ↔	Abord de la base du crâne, voie transorale, avec division du voile du palais		
01.24.33 ↔	Abord de la base du crâne, voie transorale, avec division du voile du palais ainsi que du palais osseux		

01.32.00 ↔	Lobotomie et tractotomie, SAP	02.03 ↔	Confection de volet osseux crânien
01.32.10 ↔	Lobotomie et tractotomie, cingulotomie	02.04.00 ↔	Grefte d'os crânien, SAP
01.32.11 ↔	Lobotomie et tractotomie, transection sous-piale	02.04.10 ↔	Grefte d'os crânien, voûte du crâne
01.32.12 ↔	Lobotomie et tractotomie, lobotomie multiples	02.04.99 ↔	Grefte d'os crânien, autre
01.32.20 ↔	Lobotomie et tractotomie, interruption stéréotaxique de systèmes de communication nerveuse	02.05.00 ↔	Insertion de plaques osseuses crâniennes, SAP
01.32.99 ↔	Lobotomie et tractotomie, autre	02.05.10 ↔	Insertion d'un implant CAD au niveau des os de la boîte crânienne sans participation des os de la face, défaut simple
01.39.10 ↔	Autre incision du cerveau pour évacuation d'hématome intracérébral	02.05.11 ↔	Insertion d'un implant CAD au niveau des os de la boîte crânienne sans participation des os de la face, défaut important ou complexe
01.39.11 ↔	Autre incision du cerveau pour évacuation d'abcès intracérébral	02.05.20 ↔	Insertion d'un implant CAD au niveau des os de la boîte crânienne avec participation orbitaire, temporale ou frontale, jusqu'à 2 régions
01.39.19 ↔	Autre incision du cerveau, évacuation d'autre liquide intracérébral	02.05.30 ↔	Insertion d'un implant CAD au niveau des os de la boîte crânienne avec participation de plusieurs régions de la face, 3 régions et plus
01.39.20 ↔	Autre incision du cerveau, évacuation stéréotaxique d'hématome intracrânien	02.05.41 ↔	Réinsertion de plaque osseuse autologue au niveau de la boîte crânienne
01.39.21 ↔	Autre incision du cerveau, évacuation stéréotaxique d'abcès intracrânien	02.05.99 ↔	Insertion de plaques osseuses crâniennes, autre
01.39.29 ↔	Autre incision du cerveau, évacuation stéréotaxique d'autre liquide intracrânien	02.06.00 ↔	Autre ostéoplastie crânienne, SAP
01.39.30 ↔	Autre incision du cerveau, extraction de corps étranger intracérébral	02.06.10 ↔	Cranioplastie fronto-orbitaire pour transposition
01.39.40 ↔	Mise en place de dispositif de drainage externe de liquide céphalo-rachidien (ventriculaire, cisternal, sous-dural)	02.06.20 ↔	Reconstruction de la boîte crânienne sans participation des os faciaux, avec un implant simple (ciment osseux, matériau alloplastique)
01.39.41 ↔	Mise en place de réservoir de liquide céphalo-rachidien (ventriculaire, cisternal, sous-dural)	02.06.30 ↔	Reconstruction de la boîte crânienne ainsi que des os faciaux avec un implant simple (ciment osseux, matériau alloplastique)
01.41 ↔	Opération du thalamus	02.06.99 ↔	Ostéoplastie crânienne, autre
01.42 ↔	Opération du globus pallidum	02.07 ↔	Enlèvement de plaque crânienne
01.51.00 ↔	Excision et destruction de lésion ou tissu du cerveau et des méninges cérébrales, SAP	02.11 ↔	Suture simple de la dure-mère cérébrale
01.51.10 ↔	Excision de tissu tumoral des méninges cérébrales avec préparation de tissus adjacents infiltrés	02.12.00 ↔	Autre réparation de méninges cérébrales, SAP
01.51.19 ↔	Excision de tissu ou de lésion méningée cérébrale, autre	02.12.10 ↔	Autre réparation de méninges cérébrales sans cranioplastie
01.51.21 ↔	Excision de tissu intracérébral de tumeur primaire	02.12.20 ↔	Autre réparation de méninges cérébrales avec cranioplastie
01.51.22 ↔	Excision de tissu intracérébral de tumeur d'origine non cérébrale	02.12.21 ↔	Autre duroplastie avec cranioplastie de la convexité
01.51.29 ↔	Excision de lésion ou tissu du cerveau, autre	02.12.22 ↔	Autre duroplastie avec cranioplastie de la charnière crânio-cervicale
01.51.31 ↔	Destruction de lésion ou de tissu des méninges	02.12.31 ↔	Duroplastie fronto-basale avec lambeau pédiculé
01.51.41 ↔	Destruction de tissu intracérébral de tumeur primaire	02.12.99 ↔	Autre réparation de méninges cérébrales, autre
01.51.42 ↔	Destruction de tissu intracérébral de tumeur d'origine non cérébrale	02.13 ↔	Ligature de vaisseaux méningés
01.52.00 ↔	Hémisphérectomie, SAP	02.14 ↔	Excision du plexus choroïde
01.52.10 ↔	Hémisphérectomie, tissu intracérébral de tumeur cérébrale primaire	02.2 ↔	Ventriculostomie
01.52.11 ↔	Hémisphérectomie, tissu intracérébral de tumeur cérébrale d'origine non cérébrale	02.31 ↔	Drainage ventriculaire vers les structures de la tête et du cou
01.52.99 ↔	Hémisphérectomie, autre	02.32 ↔	Drainage ventriculaire vers le système circulatoire
01.53.00 ↔	Lobectomie du cerveau, SAP	02.33 ↔	Drainage ventriculaire vers la cavité thoracique
01.53.10 ↔	Lobectomie du cerveau, tissu intracérébral de tumeur cérébrale primaire	02.34 ↔	Drainage ventriculaire vers la cavité et les organes abdominaux
01.53.11 ↔	Lobectomie du cerveau, tissu intracérébral de tumeur cérébrale d'origine non cérébrale	02.35 ↔	Drainage ventriculaire vers le système urinaire
01.53.99 ↔	Lobectomie du cerveau, autre	02.39 ↔	Autres drainages ventriculaires
01.59 ↔	Autre excision et destruction de tissus cérébraux ou méninges, autre	02.41.00 ↔	Irrigation et exploration de drain ventriculaire, SAP
01.6X.10 ↔	Excision et destruction de tissu tumoral de la base du crâne	02.41.10 ↔	Irrigation et exploration de drain ventriculaire, partie centrale
01.6X.11 ↔	Excision et destruction de tissu tumoral de la calotte crânienne	02.41.20 ↔	Irrigation et exploration de drain ventriculaire, partie périphérique
01.6X.20 ↔	Excision et destruction d'autre tissu pathologique de la base du crâne	02.41.99 ↔	Irrigation et exploration de drain ventriculaire, autre
01.6X.21 ↔	Excision et destruction d'autre tissu pathologique de la calotte crânienne	02.42.00 ↔	Réinsertion de drain ventriculaire, SAP
01.6X.22 ↔	Excision et destruction d'autre tissu pathologique de la calotte crâniennes avec méninges	02.42.10 ↔	Réinsertion de drain ventriculaire, partie centrale
02.01 ↔	Ouverture de suture crânienne	02.42.20 ↔	Réinsertion de drain ventriculaire, partie périphérique
02.02 ↔	Élévation de fragments osseux résultant de fracture du crâne	02.42.99 ↔	Réinsertion de drain ventriculaire, autre
		02.43 ↔	Ablation de drain ventriculaire
		02.51.00 ↔	Synangiose, SAP
		02.51.11 ↔	Encéphalo-duro-artério-synangiose [EDAS]
		02.51.12 ↔	Encéphalo-duro-synangiose [EDS]
		02.51.14 ↔	Encéphalo-myo-synangiose [EMS]
		02.51.15 ↔	Encéphalo-galéo-périosto-synangiose [EGPS]
		02.51.99 ↔	Synangiose, autre
		02.91 ↔	Libération d'adhérences corticales

02.92 ↔	Réparation du cerveau	03.03.25 ↔	Hémilaminectomie, 5 segments
02.93.30 ↔	Implantation ou remplacement d'électrodes pour neurostimulation intracrânienne, SAP	03.03.26 ↔	Hémilaminectomie, 6 segments
02.93.31 ↔	Implantation ou remplacement de micro-électrodes temporaires de dérivation et de stimulation monoculaire	03.03.27 ↔	Hémilaminectomie, 7 segments
02.93.32 ↔	Implantation ou remplacement de micro-électrodes temporaires de dérivation et de stimulation multiloculaire	03.03.28 ↔	Hémilaminectomie, 8 segments
02.93.33 ↔	Implantation ou remplacement de micro-électrodes permanentes de dérivation et de stimulation monoculaire	03.03.2A ↔	Hémilaminectomie, 9 segments
02.93.34 ↔	Implantation ou remplacement de micro-électrodes permanentes de dérivation et de stimulation multiloculaire	03.03.2B ↔	Hémilaminectomie, 10 segments et plus
02.93.39 ↔	Implantation ou remplacement d'électrodes pour neurostimulation intracrânienne, autre	03.03.31 ↔	Laminectomie, 1 segment
02.96 ↔	Insertion d'électrodes sphénoïdales	03.03.32 ↔	Laminectomie, 2 segments
02.97.10 ↔	Implantation ou remplacement d'un neurostimulateur pour neurostimulation intracrânienne, SAP	03.03.33 ↔	Laminectomie, 3 segments
02.97.11 ↔	Implantation ou remplacement d'un neurostimulateur pour neurostimulation intracrânienne, système à une électrode, non rechargeable	03.03.34 ↔	Laminectomie, 4 segments
02.97.12 ↔	Implantation ou remplacement d'un neurostimulateur pour neurostimulation intracrânienne, système à plusieurs électrodes, non rechargeable	03.03.35 ↔	Laminectomie, 5 segments
02.97.14 ↔	Implantation ou remplacement d'un neurostimulateur pour neurostimulation intracrânienne, système à plusieurs électrodes, rechargeable, omnidirectionnel	03.03.36 ↔	Laminectomie, 6 segments
02.97.15 ↔	Implantation ou remplacement d'un neurostimulateur pour neurostimulation intracrânienne, système à plusieurs électrodes, rechargeable, bidirectionnel	03.03.37 ↔	Laminectomie, 7 segments
02.97.19 ↔	Implantation ou remplacement d'un neurostimulateur pour neurostimulation intracrânienne, autre	03.03.38 ↔	Laminectomie, 8 segments
02.99.10 ↔	Interventions stéréotaxiques au niveau du liquide céphalo-rachidien	03.03.3A ↔	Laminectomie, 9 segments
02.99.11 ↔	Implantation et explantation stéréotaxique de matériel radioactif en tant qu'intervention indépendante	03.03.3B ↔	Laminectomie, 10 segments et plus
02.99.12 ↔	Implantation stéréotaxique de tissus dans le crâne, le cerveau et les méninges cérébrales	03.05.11 ↔	Incision du canal rachidien pour drainage de liquide épidual
02.99.13 ↔	Instillation stéréotaxique de médicaments en tant qu'intervention indépendante	03.05.12 ↔	Incision de la moelle épinière et des méninges rachidiennes pour drainage de liquide sous-dural
02.99.14 ↔	Implantation, révision ou remplacement stéréotaxique de cathéter(s) intracérébral(aux) pour perfusion intraventriculaire	03.05.13 ↔	Incision de la moelle épinière et des méninges rachidiennes pour drainage de liquide intramédullaire
02.99.20 ↔	Conversion d'une dérivation (drainage) de liquide céphalo-rachidien en une dérivation multiple	03.05.21 ↔	Incision du canal rachidien pour évacuation d'hématome ou empyème épidual
02.99.29 ↔	Autre révision et enlèvement de dérivation de liquide céphalo-rachidien	03.05.22 ↔	Incision de la moelle épinière et des méninges rachidiennes pour évacuation d'hématome ou empyème sous-dural
02.99.30 ↔	Implantation ou remplacement de capteur de mesure intracrânien	03.05.23 ↔	Incision de la moelle épinière et des méninges rachidiennes pour évacuation d'hématome ou abcès intramédullaire
02.99.31 ↔	Révision sans remplacement de capteur de mesure intracrânien	03.09 ↔	Exploration et décompression des structures du canal rachidien, autre
02.99.40 ↔	Implantation ou remplacement de neuroprothèse	03.1 ↔	Section de racine nerveuse intraspinale
02.99.41 ↔	Révision sans remplacement de neuroprothèse	03.21 ↔	Chordotomie percutanée
02.99.50 ↔	Implantation et enlèvement de système de cathéter à ballonnet pour brachythérapie intracérébrale	03.29 ↔	Chordotomie, autre
02.9A.11 ↔	Implantation ou remplacement d'un neurostimulateur avec électrodes intégrées pour stimulation du ganglion sphéno-palatinal [GSP]	03.32.09 ↔	Biopsie de la moelle épinière ou des méninges rachidiennes, autre
03.03.21 ↔	Hémilaminectomie, 1 segment	03.32.21 ↔	Biopsie ouverte de la moelle épinière
03.03.22 ↔	Hémilaminectomie, 2 segments	03.32.22 ↔	Biopsie ouverte des méninges rachidiennes
03.03.23 ↔	Hémilaminectomie, 3 segments	03.4X.10 ↔	Excision ou destruction de tissu tumoral de la moelle épinière (intramédullaire)
03.03.24 ↔	Hémilaminectomie, 4 segments	03.4X.11 ↔	Excision ou destruction de tissu tumoral de méninges et d'os rachidiens
		03.4X.12 ↔	Excision ou destruction de tissu tumoral de racine nerveuse intrarachidienne et de ganglion intraspinal
		03.4X.19 ↔	Excision ou destruction de tissu tumoral de la moelle épinière et des méninges rachidiennes, autre
		03.4X.20 ↔	Excision ou destruction d'autre lésion de la moelle épinière (intramédullaire)
		03.4X.21 ↔	Excision ou destruction d'autre lésion des méninges rachidiennes
		03.4X.22 ↔	Excision ou destruction d'autre lésion de racine nerveuse intrarachidienne et de ganglion intraspinal
		03.4X.29 ↔	Excision ou destruction d'autre lésion de la moelle épinière et des méninges rachidiennes, autre
		03.4X.99 ↔	Excision ou destruction de lésion de la moelle épinière et des méninges rachidiennes, autre
		03.51 ↔	Réparation de méningocèle spinale
		03.52 ↔	Réparation de myéломéningocèle
		03.59.10 ↔	Autres réparations et opérations plastiques de structures médullaires, fermeture de diastématomyélie
		03.59.11 ↔	Autres réparations et opérations plastiques de structures médullaires, section de filum terminale
		03.59.12 ↔	Autres réparations et opérations plastiques de structures médullaires, fermeture de fistule rachidienne
		03.59.13 ↔	Autres réparations et opérations plastiques de structures médullaires, plastie de la dure-mère [duroplastie] rachidienne

03.59.99 ↔	Autres réparations et opérations plastiques de structures médullaires, autre	03.9B.12 ↔	Implantation ou remplacement d'une pompe de perfusion totalement implantable pour perfusion intrathécale et épidurale à débit constant
03.6 ↔	Libération d'adhérences de moelle épinière et de racine nerveuse	03.9B.13 ↔	Implantation ou remplacement d'une pompe de perfusion totalement implantable pour perfusion intrathécale et épidurale avec surveillance électronique intégrée de l'occlusion
03.71 ↔	Dérivation [shunt] spinale sous-arachnoïdo-péritonéale	03.9B.19 ↔	Implantation ou remplacement d'une pompe de perfusion totalement implantable pour perfusion intrathécale et épidurale, autre
03.72 ↔	Dérivation [shunt] spinale sous-arachnoïdo-urétérale	04.01.00 ↔	Excision de neurinome du nerf auditif, SAP
03.79 ↔	Dérivation [shunt] spinale, autre	04.01.10 ↔	Excision de neurinome du nerf auditif par craniotomie
03.93.10 ↔	Implantation ou remplacement d'électrode(s) de neurostimulateur épidural temporaire, système à une électrode, stimulation d'essai	04.01.11 ↔	Excision de neurinome du nerf auditif, par voie translabyrinthique
03.93.11 ↔	Implantation ou remplacement d'électrode(s) de neurostimulateur épidural temporaire, système à plusieurs électrodes, stimulation d'essai	04.01.99 ↔	Excision de neurinome du nerf auditif, autre
03.93.20 ↔	Implantation ou remplacement d'électrode(s) de neurostimulateur épidural permanent par voie percutanée, système à une électrode, stimulation continue	04.02 ↔	Section du nerf trijumeau
03.93.21 ↔	Implantation ou remplacement d'électrode(s) de neurostimulateur épidural permanent par voie percutanée, système à plusieurs électrodes, stimulation continue	04.05.00 ↔	Excision et destruction de ganglion de Gasser, SAP
03.93.22 ↔	Implantation ou remplacement par voie chirurgicale ouverte d'électrode(s) de neurostimulateur épidural permanent, système à une électrode, stimulation continue	04.05.10 ↔	Excision de ganglion de Gasser
03.93.23 ↔	Implantation ou remplacement par voie chirurgicale ouverte d'électrode(s) de neurostimulateur épidural permanent, système à plusieurs électrodes, stimulation continue	04.05.20 ↔	Destruction de ganglion de Gasser
03.93.30 ↔	Implantation ou remplacement d'électrode sous-durale pour stimulation de racine antérieure	04.05.99 ↔	Excision et destruction de ganglion de Gasser, autre
03.93.99 ↔	Implantation ou remplacement d'électrode(s) de neurostimulateur rachidien, autre	04.06.10 ↔	Excision de ganglion intracrânien
03.97 ↔	Révision de shunt de méninge rachidienne	04.06.20 ↔	Excision d'autre ganglion périphérique
03.98 ↔	Ablation de shunt de méninge rachidienne	04.07.10 ↔	Excision [prélèvement] de nerf pour greffe
03.99.19 ↔	Opération de vaisseaux intramédullaires, autre	04.07.11 ↔	Ablation de greffon nerveux
03.99.20 ↔	Opération des voies d'écoulement du liquide céphalo-rachidien, mise en place de réservoir sous-cutané de LCR	04.07.20 ↔	Autre excision ou avulsion de nerf intracrânien
03.99.21 ↔	Opération des voies d'écoulement du liquide céphalo-rachidien, révision de réservoir sous-cutané de LCR, de cathéter ou de pompe à médicament pour perfusion intrathécale et épidurale	04.07.30 ↔	Autre excision ou avulsion de nerf cérébral extracrânien
03.99.22 ↔	Opération sur les voies d'écoulement du liquide céphalo-rachidien, enlèvement de réservoir sous-cutané de LCR	04.07.40 ↔	Autre excision ou avulsion du plexus brachial
03.99.40 ↔	Révision sans remplacement de cathéter pour perfusion intrathécale et épidurale	04.07.41 ↔	Autre excision ou avulsion de nerf de l'épaule
03.9A.10 ↔	Implantation ou remplacement d'un neurostimulateur pour neurostimulation épidurale, SAP	04.07.42 ↔	Autre excision ou avulsion de nerf du bras et de la main
03.9A.11 ↔	Implantation ou remplacement d'un neurostimulateur pour neurostimulation épidurale, système à une électrode, non rechargeable	04.07.43 ↔	Autre excision ou avulsion de nerf du tronc et du membre inférieur
03.9A.12 ↔	Implantation ou remplacement d'un neurostimulateur pour neurostimulation épidurale, système à plusieurs électrodes, non rechargeable	04.08.00 ↔	Fenestration des gaines du nerf optique, SAP
03.9A.13 ↔	Implantation ou remplacement d'un neurostimulateur pour neurostimulation épidurale, système à plusieurs électrodes, rechargeable	04.08.10 ↔	Autres opérations du nerf optique
03.9A.19 ↔	Implantation ou remplacement d'un neurostimulateur pour neurostimulation épidurale, autre	04.08.99 ↔	Fenestration des gaines du nerf optique, autre
03.9A.21 ↔	Implantation ou remplacement d'un neurostimulateur pour neurostimulation de racine antérieure	04.2X.10 ↔	Destruction de nerf et ganglion intracrânien
03.9B.11 ↔	Implantation ou remplacement d'une pompe de perfusion totalement implantable pour perfusion intrathécale et épidurale avec profil journalier variable programmable	04.2X.20 ↔	Destruction de nerf crânien extracrânien
		04.2X.30 ↔	Destruction du plexus brachial
		04.2X.31 ↔	Destruction de nerf de l'épaule
		04.2X.32 ↔	Destruction de nerf du bras et de la main
		04.2X.33 ↔	Destruction de nerf du tronc et du plexus lombosacré
		04.2X.34 ↔	Destruction de nerf de la jambe et du pied
		04.2X.39 ↔	Destruction d'autre nerf et ganglion périphérique
		04.2X.99 ↔	Destruction de nerf et ganglion crânien et périphérique, autre
		04.3X.00 ↔	Suture de nerf crânien ou périphérique, SAP
		04.3X.10 ↔	Suture épineurale de nerf cérébral extracrânien, suture primaire
		04.3X.11 ↔	Suture épineurale du plexus brachial, suture primaire
		04.3X.12 ↔	Suture épineurale de nerf de l'épaule, suture primaire
		04.3X.13 ↔	Suture épineurale de nerf du bras, suture primaire
		04.3X.14 ↔	Suture épineurale de nerf de la main, suture primaire
		04.3X.15 ↔	Suture épineurale de nerf du tronc, suture primaire
		04.3X.16 ↔	Suture épineurale de nerf de la jambe, suture primaire
		04.3X.17 ↔	Suture épineurale de nerf du pied, suture primaire
		04.3X.19 ↔	Suture épineurale d'autre nerf crânien ou périphérique, suture primaire
		04.3X.20 ↔	Suture épineurale de nerf cérébral extracrânien, suture secondaire
		04.3X.21 ↔	Suture épineurale du plexus brachial, suture secondaire
		04.3X.22 ↔	Suture épineurale de nerf de l'épaule, suture secondaire
		04.3X.23 ↔	Suture épineurale de nerf du bras, suture secondaire
		04.3X.24 ↔	Suture épineurale de nerf de la main, suture secondaire

04.3X.25 ↔ Suture épineurale de nerf du tronc, suture secondaire	04.51.12 ↔ Greffe de nerf du bras et de la main
04.3X.26 ↔ Suture épineurale de nerf de la jambe, suture secondaire	04.51.13 ↔ Greffe de nerf du tronc et du membre inférieur
04.3X.27 ↔ Suture épineurale de nerf du pied, suture secondaire	04.51.19 ↔ Greffe d'autre nerf crânien ou périphérique
04.3X.29 ↔ Suture épineurale d'autre nerf crânien ou périphérique, suture secondaire	04.6X.00 ↔ Transposition de nerf crânien et périphérique, SAP
04.3X.30 ↔ Suture interfasciculaire de nerf cérébral extracrânien, suture primaire	04.6X.10 ↔ Transposition de nerf cérébral extracrânien avec suture épineurale primaire
04.3X.31 ↔ Suture interfasciculaire du plexus brachial, suture primaire	04.6X.11 ↔ Transposition de nerf cérébral extracrânien avec suture épineurale secondaire
04.3X.32 ↔ Suture interfasciculaire de nerf de l'épaule, suture primaire	04.6X.12 ↔ Transposition de nerf cérébral extracrânien avec suture interfasciculaire primaire et secondaire
04.3X.33 ↔ Suture interfasciculaire de nerf du bras, suture primaire	04.6X.20 ↔ Transposition du plexus brachial avec suture épineurale primaire
04.3X.34 ↔ Suture interfasciculaire de nerf de la main, suture primaire	04.6X.21 ↔ Transposition du plexus brachial avec suture épineurale secondaire
04.3X.35 ↔ Suture interfasciculaire de nerf du tronc, suture primaire	04.6X.22 ↔ Transposition du plexus brachial avec suture interfasciculaire primaire
04.3X.36 ↔ Suture interfasciculaire de nerf de la jambe, suture primaire	04.6X.23 ↔ Transposition du plexus brachial avec suture interfasciculaire secondaire
04.3X.37 ↔ Suture interfasciculaire de nerf du pied, suture primaire	04.6X.30 ↔ Transposition de nerf de l'épaule avec suture épineurale primaire et secondaire
04.3X.39 ↔ Suture interfasciculaire d'autre nerf crânien ou périphérique, suture primaire	04.6X.31 ↔ Transposition de nerf de l'épaule avec suture interfasciculaire primaire et secondaire
04.3X.40 ↔ Suture interfasciculaire de nerf cérébral extracrânien, suture secondaire	04.6X.40 ↔ Transposition de nerf du bras avec suture épineurale primaire
04.3X.41 ↔ Suture interfasciculaire du plexus brachial, suture secondaire	04.6X.41 ↔ Transposition de nerf du bras avec suture épineurale secondaire
04.3X.42 ↔ Suture interfasciculaire de nerf de l'épaule, suture secondaire	04.6X.42 ↔ Transposition de nerf du bras avec suture interfasciculaire primaire
04.3X.43 ↔ Suture interfasciculaire de nerf du bras, suture secondaire	04.6X.43 ↔ Transposition de nerf du bras avec suture interfasciculaire secondaire
04.3X.44 ↔ Suture interfasciculaire de nerf de la main, suture secondaire	04.6X.50 ↔ Transposition de nerf du tronc et du membre inférieur avec suture épineurale primaire et secondaire
04.3X.45 ↔ Suture interfasciculaire de nerf du tronc, suture secondaire	04.6X.51 ↔ Transposition de nerf du tronc et du membre inférieur avec suture interfasciculaire primaire et secondaire
04.3X.46 ↔ Suture interfasciculaire de nerf de la jambe, suture secondaire	04.6X.60 ↔ Transposition de nerf de la main avec suture interfasciculaire primaire et secondaire
04.3X.47 ↔ Suture interfasciculaire de nerf du pied, suture secondaire	04.6X.70 ↔ Transposition avec neurolyse et décompression d'un nerf cérébral extracrânien
04.3X.49 ↔ Suture interfasciculaire d'autre nerf crânien ou périphérique, suture secondaire	04.6X.71 ↔ Transposition avec neurolyse et décompression du plexus brachial ou d'un nerf de l'épaule
04.3X.99 ↔ Suture de nerf crânien ou périphérique, autre	04.6X.72 ↔ Transposition avec neurolyse et décompression d'un nerf du bras
04.41 ↔ Décompression de la racine du nerf trijumeau	04.6X.73 ↔ Transposition avec neurolyse et décompression d'un nerf de la main
04.42.00 ↔ Autre décompression de nerf crânien, SAP	04.6X.74 ↔ Transposition avec neurolyse et décompression d'un nerf du tronc et du membre inférieur
04.42.10 ↔ Autre décompression intracrânienne de nerf crânien	04.6X.75 ↔ Transposition d'autre nerf crânien et périphérique
04.42.20 ↔ Autre décompression extracrânienne de nerf crânien	04.6X.99 ↔ Transposition de nerf crânien et périphérique, autre
04.42.99 ↔ Autre décompression de nerf crânien, autre	04.71 ↔ Anastomose entre nerfs hypoglosse et facial
04.49.00 ↔ Autre lyse d'adhérences ou décompression de nerf ou de ganglion périphérique, SAP	04.72 ↔ Anastomose entre nerfs accessoire et facial
04.49.10 ↔ Autre lyse d'adhérences ou décompression du plexus brachial	04.73 ↔ Anastomose entre nerfs accessoire et hypoglosse
04.49.11 ↔ Autre lyse d'adhérences ou décompression de nerf de l'épaule	04.74.00 ↔ Autre anastomose de nerf crânien ou périphérique, SAP
04.49.12 ↔ Autre lyse d'adhérences ou décompression de nerf du bras	04.74.10 ↔ Anastomose nerveuse facio-faciale
04.49.13 ↔ Autre lyse d'adhérences ou décompression de nerf de la main	04.74.11 ↔ Anastomose entre nerf intercostal et interfasciculaire
04.49.14 ↔ Autre lyse d'adhérences ou décompression du plexus lombo-sacré, de l'aîne et du plancher pelvien	04.74.99 ↔ Autre anastomose de nerf crânien ou périphérique, autre
04.49.15 ↔ Autre lyse d'adhérences ou décompression de nerf de la jambe	04.75 ↔ Révision de réparation antérieure de nerf crânien et périphérique
04.49.16 ↔ Autre lyse d'adhérences ou décompression de nerf du pied	04.76 ↔ Réparation de traumatisme ancien de nerf crânien et périphérique
04.49.99 ↔ Autre lyse d'adhérences ou décompression d'autre nerf ou de ganglion périphérique, autre	04.79.09 ↔ Autre plastie de nerf, autre
04.51.00 ↔ Greffe de nerf crânien ou périphérique, SAP	04.79.10 ↔ Transplantation ainsi que transposition de nerf cérébral extracrânien avec suture épineurale
04.51.09 ↔ Greffe de nerf crânien ou périphérique, autre	04.79.11 ↔ Transplantation ainsi que transposition du plexus brachial avec suture épineurale
04.51.10 ↔ Greffe de nerf cérébral extracrânien	04.79.12 ↔ Transplantation ainsi que transposition de nerf de l'épaule avec suture épineurale
04.51.11 ↔ Greffe de plexus brachial et de nerf de l'épaule	

04.79.13 ↔	Transplantation ainsi que transposition de nerf du bras et de la main avec suture épineurale	06.4X.00 ↔	Thyroïdectomie totale, SAP
04.79.14 ↔	Transplantation ainsi que transposition de nerf du tronc et du membre inférieur avec suture épineurale	06.4X.10 ↔	Thyroïdectomie totale sans parathyroïdectomie
04.79.19 ↔	Transplantation ainsi que transposition d'autre nerf avec suture épineurale	06.4X.11 ↔	Thyroïdectomie totale avec parathyroïdectomie
04.79.20 ↔	Transplantation ainsi que transposition de nerf avec suture interfasciculaire	06.4X.99 ↔	Thyroïdectomie totale, autre
04.79.21 ↔	Transplantation ainsi que transposition de nerf cérébral extracrânien avec suture interfasciculaire	06.50.00 ↔	Thyroïdectomie substernale, SAP
04.79.22 ↔	Transplantation ainsi que transposition du plexus brachial avec suture interfasciculaire	06.50.10 ↔	Thyroïdectomie substernale par sternotomie
04.79.23 ↔	Transplantation ainsi que transposition de nerf de l'épaule avec suture interfasciculaire	06.50.99 ↔	Thyroïdectomie substernale, autre
04.79.24 ↔	Transplantation ainsi que transposition de nerf du bras et de la main avec suture interfasciculaire	06.51.00 ↔	Thyroïdectomie substernale partielle, SAP
04.79.25 ↔	Transplantation ainsi que transposition de nerf du tronc et du membre inférieur avec suture interfasciculaire	06.51.10 ↔	Thyroïdectomie substernale partielle par sternotomie
04.79.29 ↔	Transplantation ainsi que transposition d'autre nerf avec suture interfasciculaire	06.51.99 ↔	Thyroïdectomie substernale partielle, autre
04.95.10 ↔	Implantation ou remplacement d'un neurostimulateur pour neurostimulation périphérique, SAP	06.52.00 ↔	Thyroïdectomie substernale totale, SAP
04.95.11 ↔	Implantation ou remplacement d'un neurostimulateur pour neurostimulation périphérique, système à une électrode, non rechargeable	06.52.10 ↔	Thyroïdectomie substernale totale par sternotomie
04.95.12 ↔	Implantation ou remplacement d'un neurostimulateur pour neurostimulation périphérique, système à plusieurs électrodes, non rechargeable	06.52.99 ↔	Thyroïdectomie substernale totale, autre
04.95.13 ↔	Implantation ou remplacement d'un neurostimulateur pour neurostimulation périphérique, système à plusieurs électrodes, rechargeable	06.6X.00 ↔	Excision de thyroïde linguale, SAP
04.95.14 ↔	Implantation ou remplacement d'un neurostimulateur pour stimulation du nerf vague	06.6X.10 ↔	Excision de thyroïde linguale, transorale
04.95.15 ↔	Implantation ou remplacement d'un neurostimulateur pour neurostimulation périphérique, système à une électrode, rechargeable	06.6X.11 ↔	Excision de thyroïde linguale, transcervicale, sans résection du bord interne de l'os hyoïde
04.95.19 ↔	Implantation ou remplacement d'un neurostimulateur pour neurostimulation périphérique, autre	06.6X.12 ↔	Excision de thyroïde linguale, transcervicale, avec résection du bord interne de l'os hyoïde
05.21 ↔	Excision de ganglion sphéno-palatinal	06.6X.99 ↔	Excision de thyroïde linguale, autre
05.22 ↔	Sympathectomie cervicale	06.7X.00 ↔	Excision du canal ou du tractus thyroéglasse, SAP
05.23 ↔	Sympathectomie lombaire	06.7X.10 ↔	Excision d'un kyste médian du cou, sans résection du bord interne de l'os hyoïde
05.24 ↔	Sympathectomie présacrée	06.7X.11 ↔	Excision d'un kyste médian du cou, avec résection du bord interne de l'os hyoïde
05.25 ↔	Sympathectomie périartérielle	06.7X.12 ↔	Excision d'une fistule médiane du cou, sans résection du bord interne de l'os hyoïde
05.26 ↔	Sympathectomie thoracique	06.7X.13 ↔	Excision d'une fistule médiane du cou, avec résection du bord interne de l'os hyoïde
05.29 ↔	Autre sympathectomie et excision de ganglion	06.7X.14 ↔	Intervention secondaire pour excision du canal thyroéglasse, avec résection du bord interne de l'os hyoïde
05.81 ↔	Réparation de nerf ou de ganglion sympathique	06.7X.15 ↔	Intervention secondaire pour excision du canal thyroéglasse, sans résection du bord interne de l'os hyoïde
06.12 ↔	Biopsie de la glande thyroïde, ouverte	06.7X.99 ↔	Excision du canal ou du tractus thyroéglasse, autre
06.13.12 ↔	Biopsie ouverte de la glande parathyroïde	06.81.00 ↔	Parathyroïdectomie totale, SAP
06.2X.00 ↔	Lobectomie thyroïdienne unilatérale, SAP	06.81.10 ↔	Parathyroïdectomie totale, sans réimplantation
06.2X.11 ↔	Lobectomie thyroïdienne unilatérale sans parathyroïdectomie	06.81.13 ↔	Parathyroïdectomie totale par sternotomie, sans réimplantation
06.2X.12 ↔	Lobectomie thyroïdienne unilatérale avec parathyroïdectomie	06.81.99 ↔	Parathyroïdectomie totale, autre
06.2X.99 ↔	Lobectomie thyroïdienne unilatérale, autre	06.89.00 ↔	Parathyroïdectomie partielle, SAP
06.31 ↔	Excision de tissu ou de lésion de la thyroïde	06.89.11 ↔	Réexploration avec parathyroïdectomie partielle
06.33 ↔	Excision de nodule thyroïdien	06.89.13 ↔	Autre opération de glande parathyroïde par sternotomie
06.34.11 ↔	Résection subtotal de la thyroïde	06.89.99 ↔	Parathyroïdectomie partielle, autre
06.34.12 ↔	Résection subtotal unilatérale de la thyroïde, avec excision d'un nodule au côté opposé	06.91 ↔	Section de l'isthme de la thyroïde
06.34.13 ↔	Résection subtotal unilatérale de la thyroïde, avec hémithyroïdectomie au côté opposé	06.94 ↔	Réimplantation de tissu thyroïdien
06.35 ↔	Réexploration de la thyroïde avec résection partielle	06.95.00 ↔	Réimplantation de tissu parathyroïdien, SAP
06.36 ↔	Résection de l'isthme de la glande thyroïde	06.95.10 ↔	Parathyroïdectomie totale, avec réimplantation, SAP
06.39 ↔	Thyroïdectomie partielle, excision et destruction de tissu thyroïdien, autre	06.95.11 ↔	Parathyroïdectomie totale, avec réimplantation orthotopique
		06.95.12 ↔	Parathyroïdectomie totale, avec réimplantation hétérotopique
		06.95.20 ↔	Parathyroïdectomie totale par sternotomie, avec réimplantation, SAP
		06.95.21 ↔	Parathyroïdectomie totale par sternotomie, avec réimplantation orthotopique
		06.95.22 ↔	Parathyroïdectomie totale par sternotomie, avec réimplantation hétérotopique
		06.95.99 ↔	Réimplantation de tissu parathyroïdien, autre
		06.98.00 ↔	Autres opérations de la glande thyroïde, SAP
		06.98.10 ↔	Réparation de la glande thyroïde
		06.98.99 ↔	Autres opérations de la glande thyroïde, autre
		06.99.00 ↔	Autres opérations de la glande parathyroïde, SAP
		06.99.10 ↔	Réparation de la glande parathyroïde
		06.99.99 ↔	Autres opérations de la glande parathyroïde, autre
		07.12 ↔	Biopsie de glande surrénale, à ciel ouvert
		07.13.10 ↔	Biopsie fermée [percutanée] [à l'aiguille] de la glande hypophyse, par voie transfrontale

07.13.11 ↔	Biopsie ouverte de la glande hypophyse, par voie transfrontale	08.32 ↔	Correction de blépharoptose par opération de muscle frontal avec soutien aponévrotique
07.13.12 ↔	Biopsie stéréotaxique de la glande hypophyse, par voie transfrontale	08.33 ↔	Correction de blépharoptose par résection ou avancement de muscle releveur ou d'aponévrose
07.13.99 ↔	Biopsie de la glande hypophyse par voie transfrontale, autre	08.34 ↔	Correction de blépharoptose par autre technique impliquant les muscles élévateurs
07.14.10 ↔	Biopsie fermée [percutanée] [à l'aiguille] de la glande hypophyse par voie transsphénoïdale	08.35 ↔	Réparation de blépharoptose par opération du tarse
07.14.11 ↔	Biopsie ouverte de la glande hypophyse, par voie transsphénoïdale	08.36 ↔	Réparation de blépharoptose par autres techniques
07.14.12 ↔	Biopsie stéréotaxique de la glande hypophyse, par voie transsphénoïdale	08.37 ↔	Réduction d'une surcorrection de ptose
07.14.99 ↔	Biopsie de la glande hypophyse par voie transsphénoïdale, autre	08.38 ↔	Correction de rétraction de paupière
07.16.11 ↔	Biopsie ouverte du thymus	08.41 ↔	Réparation d'entropion ou d'ectropion par thermocautérisation
07.17.10 ↔	Biopsie fermée [percutanée] [à l'aiguille] de la glande pinéale	08.42 ↔	Réparation d'entropion ou d'ectropion par suture
07.17.11 ↔	Biopsie ouverte de la glande pinéale	08.43 ↔	Réparation d'entropion ou d'ectropion avec résection cunéiforme
07.17.12 ↔	Biopsie stéréotaxique de la glande pinéale	08.44.00 ↔	Réparation d'entropion ou d'ectropion par plastie de paupière, SAP
07.17.99 ↔	Biopsie de la glande pinéale, autre	08.44.10 ↔	Réparation d'entropion ou d'ectropion par plastie de paupière, raccourcissement horizontal de la paupière
07.21 ↔	Excision de lésion de la glande surrénale	08.44.99 ↔	Réparation d'entropion ou d'ectropion par plastie de paupière, autre
07.22.00 ↔	Surrénalectomie unilatérale, SAP	08.49.00 ↔	Autre réparation d'entropion ou d'ectropion, SAP
07.22.10 ↔	Surrénalectomie unilatérale, sans ovariectomie	08.49.10 ↔	Autre réparation d'entropion ou d'ectropion, opération des rétracteurs de la paupière
07.22.11 ↔	Surrénalectomie unilatérale, avec ovariectomie	08.49.11 ↔	Autre réparation d'entropion ou d'ectropion, repositionnement d'une lamelle de paupière
07.22.12 ↔	Surrénalectomie unilatérale, ablation de tissu surrénalien résiduel	08.49.99 ↔	Autre réparation d'entropion ou d'ectropion, autre
07.22.99 ↔	Surrénalectomie unilatérale, autre	08.51 ↔	Canthotomie
07.29 ↔	Surrénalectomie partielle, autre	08.59.00 ↔	Autre ajustement de position de paupière, SAP
07.3 ↔	Surrénalectomie bilatérale	08.59.10 ↔	Canthoplastie, SAP
07.41 ↔	Incision de glande surrénale	08.59.11 ↔	Canthopexie
07.42 ↔	Section de nerf afférant à la glande surrénale	08.59.12 ↔	Correction chirurgicale de l'épicanthus
07.43 ↔	Ligature de vaisseau surrénalien	08.59.99 ↔	Autre ajustement de position de paupière, autre
07.44 ↔	Réparation de glande surrénale	08.61.10 ↔	Reconstruction de paupière avec lambeau cutané
07.45 ↔	Réimplantation de tissu surrénalien	08.61.11 ↔	Reconstruction de paupière avec greffe cutanée
07.51 ↔	Exploration du champ épiphysaire	08.62 ↔	Reconstruction de paupière avec greffe de muqueuse
07.52 ↔	Incision de l'épiphyse	08.63 ↔	Reconstruction de paupière avec greffe de follicule pileux
07.53 ↔	Excision partielle de l'épiphyse	08.64 ↔	Reconstruction de paupière avec lambeau tarsoconjunctival
07.54 ↔	Excision totale de l'épiphyse	08.69.00 ↔	Autre reconstruction de paupière avec lambeau ou greffe, SAP
07.59 ↔	Opérations de l'épiphyse, autre	08.69.10 ↔	Reconstruction de paupière avec du cartilage
07.61 ↔	Excision partielle de l'hypophyse par voie sous-frontale	08.69.11 ↔	Reconstruction de paupière avec du matériau alloplastique
07.62 ↔	Excision partielle de l'hypophyse, voie transsphénoïdale	08.69.12 ↔	Reconstruction de paupière avec plastie par lambeau de glissement et de rotation
07.63 ↔	Excision partielle de l'hypophyse, approche non précisée	08.69.13 ↔	Reconstruction de paupière par allongement de la paupière supérieure
07.64 ↔	Excision totale de l'hypophyse, voie sous-frontale	08.69.99 ↔	Autre reconstruction de paupière avec lambeau ou greffe, autre
07.65 ↔	Excision totale de l'hypophyse, voie transsphénoïdale	08.71 ↔	Reconstruction de paupière impliquant le rebord palpébral, épaisseur partielle
07.68 ↔	Excision totale de l'hypophyse, autre voie précisée	08.72 ↔	Autre reconstruction de paupière, épaisseur partielle
07.69 ↔	Excision totale de l'hypophyse, approche non précisée	08.73.00 ↔	Reconstruction de paupière impliquant le rebord palpébral, épaisseur complète, SAP
07.71 ↔	Exploration de la fosse hypophysaire	08.73.10 ↔	Plastie de glissement du rebord palpébral
07.72 ↔	Incision de l'hypophyse	08.73.99 ↔	Reconstruction de paupière impliquant le rebord palpébral, épaisseur complète, autre
07.79 ↔	Opération de l'hypophyse, autre	08.74.00 ↔	Autre reconstruction de paupière, épaisseur complète, SAP
07.80 ↔	Thymectomie, SAP	08.74.10 ↔	Allongement de la paupière supérieure
07.81 ↔	Autre excision partielle du thymus	08.74.99 ↔	Autre reconstruction de paupière, épaisseur complète, autre
07.82 ↔	Autre excision totale du thymus	08.82 ↔	Réparation de lacération de paupière impliquant le rebord, épaisseur partielle
07.83 ↔	Excision partielle du thymus par voie thoroscopique	08.83 ↔	Autre réparation de lacération de paupière, épaisseur partielle
07.84 ↔	Excision totale du thymus par voie thoroscopique	08.84 ↔	Réparation de lacération de paupière impliquant le rebord, épaisseur complète
07.91 ↔	Exploration de l'aire du thymus		
07.92 ↔	Autre incision du thymus		
07.93 ↔	Réparation du thymus		
07.94 ↔	Greffe de thymus		
07.95 ↔	Incision du thymus par voie thoroscopique		
07.98 ↔	Opération autre et non spécifiée du thymus par voie thoroscopique		
07.99 ↔	Opération autre et non spécifiée du thymus		
08.31 ↔	Correction de blépharoptose selon la technique de muscle frontal avec suture		

08.85 ↔	Autre réparation de lacération de paupière, épaisseur complète	11.49.00 ↔	Autre ablation ou destruction de lésion de cornée, SAP
08.86 ↔	Rhytidectomie de paupière inférieure	11.49.10 ↔	Destruction de lésion de cornée par coagulation laser
08.87 ↔	Rhytidectomie de paupière supérieure	11.49.20 ↔	Kératectomie de lésion de cornée par photothérapie
08.89.10 ↔	Réparation de paupière, angle palpébral interne ou externe	11.49.29 ↔	Autre kératectomie de lésion de cornée
08.89.11 ↔	Réparation de paupière par suspension du sourcil	11.49.99 ↔	Autre ablation ou destruction de lésion de cornée, autre
08.89.12 ↔	Réparation de paupière par résection d'un prolapsus de graisse orbitaire	11.51 ↔	Suture de lacération de la cornée
08.89.13 ↔	Réparation de paupière par surfaçage au laser	11.52 ↔	Réparation de déhiscence de plaie opératoire de la cornée
08.89.14 ↔	Réparation de paupière par autre technique d'allongement de la paupière supérieure	11.53 ↔	Réparation de plaie ou de lacération de la cornée avec greffe de tissu conjonctival
08.89.15 ↔	Réparation de paupière par allongement de la paupière inférieure	11.59.00 ↔	Autre réparation de la cornée, SAP
08.89.99 ↔	Autre réparation de paupière, autre	11.59.10 ↔	Réparation de la cornée par recouvrement, SAP
09.71 ↔	Correction de point lacrymal éversé	11.59.11 ↔	Réparation de la cornée par recouvrement par une membrane amniotique
09.72 ↔	Autre réparation de point lacrymal	11.59.12 ↔	Réparation de la cornée par autre technique de recouvrement
09.73 ↔	Réparation de canalicule lacrymal	11.59.99 ↔	Autre réparation de la cornée, autre
09.81 ↔	Dacryocysto-rhinostomie	11.60 ↔	Greffe de cornée, SAP
09.82 ↔	Conjonctivocysto-rhinostomie	11.61 ↔	Kératoplastie lamellaire avec autogreffe
09.83 ↔	Conjonctivo-rhinostomie avec insertion de tube ou de stent	11.62 ↔	Autre kératoplastie lamellaire
09.99 ↔	Autre opération du système lacrymal, autre	11.63 ↔	Kératoplastie pénétrante, avec autogreffe
10.0 ↔	Enlèvement par incision de corps étranger de la conjonctive	11.64 ↔	Autre kératoplastie pénétrante
10.31.10 ↔	Excision de lésion ou tissu de la conjonctive avec plastie	11.69.00 ↔	Autre greffe de cornée, SAP
10.31.99 ↔	Excision de lésion ou tissu de la conjonctive, autre	11.69.10 ↔	Plastie d'échange de cornée
10.41.00 ↔	Réparation de symblépharon avec greffe libre, SAP	11.69.20 ↔	Greffe perforante de cornée
10.41.10 ↔	Réparation de symblépharon avec greffe libre autogène	11.69.99 ↔	Autre greffe de cornée, autre
10.41.11 ↔	Réparation de symblépharon avec greffe libre non autogène	11.71 ↔	Kératomileusis
10.41.99 ↔	Réparation de symblépharon avec greffe libre, autre	11.72 ↔	Kératophakie
10.42.00 ↔	Reconstruction de cul-de-sac conjonctival avec greffe libre, SAP	11.73 ↔	Kératoprothèse
10.42.10 ↔	Reconstruction de cul-de-sac conjonctival avec greffe libre autogène	11.74 ↔	Thermokératoplastie
10.42.11 ↔	Reconstruction de cul-de-sac conjonctival avec greffe libre non autogène	11.75 ↔	Kératotomie radiale
10.42.99 ↔	Reconstruction de cul-de-sac conjonctival avec greffe libre, autre	11.76 ↔	Épikératophakie
10.43 ↔	Autre reconstruction de cul-de-sac conjonctival	11.79.00 ↔	Autre chirurgie de reconstruction de la cornée et correction de la réfraction, SAP
10.44.00 ↔	Autre greffe libre de la conjonctive, SAP	11.79.10 ↔	Kératectomie photoréfractive
10.44.10 ↔	Autre greffe libre autogène de la conjonctive	11.79.20 ↔	Implantation d'un anneau cornéen intrastromal
10.44.11 ↔	Autre greffe libre non autogène de la conjonctive	11.79.99 ↔	Autre chirurgie de reconstruction de la cornée et correction de la réfraction, autre
10.44.99 ↔	Autre greffe libre de la conjonctive, autre	11.91 ↔	Tatouage de la cornée
10.45.00 ↔	Transplantation de cellules souches limbiques, SAP	11.92 ↔	Enlèvement d'un implant artificiel de la cornée
10.45.09 ↔	Transplantation de cellules souches limbiques, autre	12.00 ↔	Extraction de corps étranger intraoculaire du segment antérieur de l'œil, SAP
10.45.11 ↔	Transplantation autologue de cellules souches limbiques avec cellules souches limbiques cultivées in vitro	12.01 ↔	Extraction de corps étranger intraoculaire du segment antérieur de l'œil, avec aimant
10.49.00 ↔	Autre conjonctivoplastie, SAP	12.02 ↔	Extraction de corps étranger intraoculaire du segment antérieur de l'œil, sans aimant
10.49.10 ↔	Autre conjonctivoplastie, plastie de la capsule de Tenon	12.11 ↔	Iridotomie, avec transfixation
10.49.99 ↔	Autre conjonctivoplastie, autre	12.12 ↔	Autre iridotomie
10.6X.99 ↔	Réparation de lacération de la conjonctive, autre	12.13 ↔	Excision d'iris prolabé
11.0 ↔	Enlèvement magnétique de corps étranger de la cornée	12.14 ↔	Autre iridectomie
11.1 ↔	Incision de la cornée	12.31 ↔	Lyse de goniosynéchie
11.31 ↔	Transposition de ptérygion	12.32 ↔	Lyse d'autre synéchie antérieure
11.32 ↔	Excision de ptérygion, avec greffe de cornée	12.33 ↔	Lyse de synéchie postérieure
11.39.00 ↔	Autre excision de ptérygion, SAP	12.34 ↔	Lyse d'adhérence cornéo-vitréenne
11.39.10 ↔	Excision de ptérygion avec kératectomie (photothérapeutique)	12.35 ↔	Coréoplastie
11.39.11 ↔	Excision de ptérygion avec autre plastie conjonctivale	12.36 ↔	Implantation et remplacement d'un iris artificiel
11.39.99 ↔	Autre excision de ptérygion, autre	12.39.00 ↔	Autre iridoplastie, SAP
11.41 ↔	Enlèvement mécanique d'épithélium de cornée	12.39.10 ↔	Iridoplastie au laser pour aide de la circulation intraoculaire
11.42 ↔	Thermocautérisation de lésion de cornée	12.39.99 ↔	Autre iridoplastie, autre
11.43 ↔	Cryothérapie de lésion de cornée	12.40 ↔	Excision de lésion du segment antérieur de l'œil, SAP
		12.41 ↔	Destruction de lésion de l'iris, sans excision
		12.42 ↔	Excision de lésion de l'iris
		12.43 ↔	Destruction de lésion du corps ciliaire, sans excision
		12.44 ↔	Excision de lésion du corps ciliaire
		12.51 ↔	Gonioponction, sans goniotomie
		12.52 ↔	Goniotomie sans gonioponction
		12.53 ↔	Goniotomie avec gonioponction

12.54 ↔	Trabéculotomie ab externo	13.01 ↔	Extraction de corps étranger du cristallin, avec aimant
12.55 ↔	Cyclodialyse	13.02 ↔	Extraction de corps étranger du cristallin, sans aimant
12.59.00 ↔	Autre aide à la circulation intraoculaire, SAP	13.11 ↔	Extraction intracapsulaire de cristallin, par voie temporale inférieure
12.59.10 ↔	Aide de la circulation intraoculaire par trabéculoplastie ou gonioplastie	13.19 ↔	Extraction intracapsulaire de cristallin, autre
12.59.11 ↔	Aide de la circulation intraoculaire par aspiration et curetage du réseau trabéculaire	13.2 ↔	Extraction extracapsulaire de cristallin, technique d'extraction linéaire
12.59.99 ↔	Autre aide à la circulation intraoculaire, autre	13.3 ↔	Extraction extracapsulaire de cristallin, aspiration simple (et irrigation)
12.61.00 ↔	Trépanation de sclérotique, avec iridectomie, SAP	13.41 ↔	Phacoémulsification et aspiration de cataracte
12.61.10 ↔	Trépanation de sclérotique, couverte, avec iridectomie	13.42 ↔	Phacofragmentation mécanique et aspiration de cataracte, voie postérieure
12.61.11 ↔	Trépanation de sclérotique, non couverte, avec iridectomie	13.43 ↔	Phacofragmentation mécanique et autre aspiration de cataracte
12.61.99 ↔	Trépanation de sclérotique, avec iridectomie, autre	13.51 ↔	Extraction extracapsulaire de cristallin, voie temporale inférieure
12.62 ↔	Thermocautérisation de sclérotique, avec iridectomie	13.59 ↔	Autre extraction extracapsulaire de cristallin, autre
12.63 ↔	Iridencleisis et iridotaxis	13.64 ↔	Discision de membrane secondaire (après cataracte)
12.64.00 ↔	Trabéculotomie ab externo, SAP	13.65 ↔	Excision de membrane secondaire (après cataracte)
12.64.10 ↔	Trabéculotomie ab externo, couverte	13.66 ↔	Fragmentation mécanique de membrane secondaire (après cataracte)
12.64.11 ↔	Trabéculotomie ab externo, non couverte	13.69 ↔	Extraction de cataracte, autre
12.64.99 ↔	Trabéculotomie ab externo, autre	13.71 ↔	Implantation de cristallin artificiel avec extraction simultanée de cataracte
12.65 ↔	Autre fistulisation sclérale avec iridectomie	13.72 ↔	Implantation secondaire de cristallin artificiel
12.66 ↔	Révision post-opératoire de technique de fistulisation sclérale	13.73 ↔	Implantation de cristallin artificiel portant l'iris
12.69.00 ↔	Autre technique de fistulisation sclérale, SAP	13.79 ↔	Implantation de cristallin artificiel, autre
12.69.10 ↔	Opération filtrante de réduction de la pression intraoculaire	13.8 ↔	Ablation de cristallin artificiel
12.69.99 ↔	Autre technique de fistulisation sclérale, autre	13.91 ↔	Implantation de prothèse intraoculaire téléscopique
12.71 ↔	Cyclodiathermie	13.92 ↔	Capsulotomie du cristallin
12.72 ↔	Cyclocryothérapie	13.93 ↔	Fermeture de défaut du cristallin avec une colle tissulaire
12.73 ↔	Cyclophotocoagulation	13.99 ↔	Autres opérations du cristallin, autre
12.74 ↔	Réduction du corps ciliaire, SAP	14.00 ↔	Ablation de corps étranger du segment postérieur de l'œil, SAP
12.79.00 ↔	Autres opérations de glaucome, SAP	14.01 ↔	Ablation de corps étranger du segment postérieur de l'œil, avec aimant
12.79.10 ↔	Viscocanalostomie lors de glaucome	14.02 ↔	Ablation de corps étranger du segment postérieur de l'œil, sans aimant
12.79.11 ↔	Sclérectomie profonde lors de glaucome	14.21 ↔	Destruction de lésion chorio-rétinienne par diathermie
12.79.20 ↔	Mise en place d'un implant de drainage antiglaucomeux	14.22 ↔	Destruction de lésion chorio-rétinienne par cryothérapie
12.79.99 ↔	Autres opérations de glaucome, autre	14.23 ↔	Destruction de lésion chorio-rétinienne par photocoagulation au xénon
12.81 ↔	Suture de plaie de la sclérotique	14.24 ↔	Destruction de lésion chorio-rétinienne par photocoagulation au laser
12.82 ↔	Réparation de fistule sclérale	14.25 ↔	Autres destruction de lésion chorio-rétinienne par photocoagulation de type non-spécifié
12.83 ↔	Révision de plaie opératoire du segment antérieur de l'œil, NCA	14.26 ↔	Destruction de lésion chorio-rétinienne par radiothérapie
12.84 ↔	Excision ou destruction de lésion de la sclérotique	14.27 ↔	Destruction de lésion chorio-rétinienne par implant radioactif
12.85 ↔	Réparation de staphylome scléral avec greffe	14.29 ↔	Destruction de lésion chorio-rétinienne, autre
12.86 ↔	Autre réparation de staphylome scléral	14.31 ↔	Réparation de déchirure de rétine par diathermie
12.87 ↔	Renforcement scléral avec greffe	14.32 ↔	Réparation de déchirure de rétine par cryothérapie
12.88 ↔	Autre renforcement scléral	14.33 ↔	Réparation de déchirure de rétine par photocoagulation au xénon
12.89 ↔	Opération de la sclérotique, autre	14.34 ↔	Réparation de déchirure de la rétine par photocoagulation au laser
12.91.00 ↔	Évacuation thérapeutique de la chambre antérieure de l'œil, SAP	14.35 ↔	Réparation de déchirure de rétine par photocoagulation de type non-spécifié
12.91.10 ↔	Lavage de la chambre antérieure de l'œil, SAP	14.39.00 ↔	Autre réparation de déchirure de la rétine, SAP
12.91.11 ↔	Lavage de la chambre antérieure de l'œil avec élimination de l'huile de silicone	14.39.10 ↔	Réparation de déchirure de rétine à l'aide de liquides lourds
12.91.19 ↔	Lavage de la chambre antérieure de l'œil, autre	14.39.99 ↔	Autre réparation de déchirure de la rétine, autre
12.91.20 ↔	Paracentèse de la chambre antérieure de l'œil	14.41 ↔	Indentation sclérale et implantation
12.91.99 ↔	Évacuation thérapeutique de la chambre antérieure de l'œil, autre	14.49 ↔	Autre réparation de décollement de la rétine par indentation sclérale
12.92.09 ↔	Injection dans la chambre antérieure de l'œil, autre		
12.92.21 ↔	Injection dans la chambre antérieure de l'œil, air		
12.92.29 ↔	Injection dans la chambre antérieure de l'œil, autre gaz		
12.93 ↔	Excision ou destruction d'un envahissement épithélial de la chambre antérieure de l'œil		
12.97 ↔	Autres opérations de l'iris		
12.98.00 ↔	Autres opérations du corps ciliaire, SAP		
12.98.10 ↔	Fixation du corps ciliaire		
12.98.99 ↔	Autres opérations du corps ciliaire, autre		
12.99.00 ↔	Autres opérations de la chambre antérieure de l'œil, SAP		
12.99.99 ↔	Autres opérations de la chambre antérieure de l'œil, autre		
13.00 ↔	Extraction de corps étranger du cristallin, SAP		

14.51 ↔	Réparation de décollement de rétine par diathermie	15.19.12 ↔	Opération de renforcement de muscle oculaire oblique
14.52 ↔	Réparation de décollement de rétine par cryothérapie	15.19.19 ↔	Autre opération de renforcement de muscle oculaire
14.53 ↔	Réparation de décollement de rétine par photocoagulation au xénon	15.19.20 ↔	Opération d'affaiblissement de muscle oculaire, SAP
14.54 ↔	Réparation de décollement de rétine par photocoagulation au laser	15.19.21 ↔	Opération d'affaiblissement de muscle oculaire droit
14.55 ↔	Réparation de décollement de rétine par photocoagulation de type non-spécifié	15.19.22 ↔	Opération d'affaiblissement de muscle oculaire oblique
14.59.00 ↔	Autre réparation de décollement de la rétine, SAP	15.19.29 ↔	Autre opération d'affaiblissement de muscle oculaire
14.59.10 ↔	Réparation de décollement de rétine à l'aide de liquides lourds	15.19.30 ↔	Myopexie de muscle oculaire droit
14.59.11 ↔	Réparation de décollement de rétine par endotamponnade (gaz)	15.19.40 ↔	Chirurgie oculomotrice
14.59.99 ↔	Autre réparation de décollement de la rétine, autre	15.19.99 ↔	Autre opération d'un seul muscle extraoculaire avec libération temporaire du globe, autre
14.6X.00 ↔	Ablation d'implant scléral chirurgical du segment postérieur de l'œil, SAP	15.21.00 ↔	Technique d'allongement d'un seul muscle extraoculaire, SAP
14.6X.10 ↔	Révision et remplacement de matériel d'indentation sclérale	15.21.10 ↔	Technique d'allongement d'un seul muscle extraoculaire droit
14.6X.20 ↔	Ablation de matériel d'indentation sclérale	15.21.11 ↔	Technique d'allongement d'un seul muscle extraoculaire oblique
14.6X.99 ↔	Ablation d'implant scléral chirurgical du segment postérieur de l'œil, autre	15.21.99 ↔	Technique d'allongement d'un seul muscle extraoculaire, autre
14.71.00 ↔	Ablation du corps vitré par voie antérieure, SAP	15.22.00 ↔	Technique de raccourcissement d'un seul muscle extraoculaire, SAP
14.71.10 ↔	Vitrectomie antérieure par la pars plana	15.22.10 ↔	Technique de raccourcissement d'un seul muscle extraoculaire droit
14.71.19 ↔	Autre vitrectomie par la pars plana	15.22.11 ↔	Technique de raccourcissement d'un seul muscle extraoculaire oblique
14.71.99 ↔	Ablation du corps vitré par voie antérieure, autre	15.22.99 ↔	Technique de raccourcissement d'un seul muscle extraoculaire, autre
14.72 ↔	Autre ablation du corps vitré	15.29.00 ↔	Autre opération d'un seul muscle extraoculaire, SAP
14.73.00 ↔	Vitrectomie mécanique par voie antérieure, SAP	15.29.01 ↔	Autre opération d'un seul muscle extraoculaire droit
14.73.10 ↔	Vitrectomie mécanique par voie antérieure, vitrectomie par la pars plana	15.29.02 ↔	Autre opération d'un seul muscle extraoculaire oblique
14.73.19 ↔	Vitrectomie mécanique par autre voie antérieure	15.29.09 ↔	Autre opération d'un seul muscle extraoculaire, autre
14.73.99 ↔	Vitrectomie mécanique par voie antérieure, autre	15.29.10 ↔	Lyse d'adhérences d'un seul muscle extraoculaire, SAP
14.74 ↔	Autre vitrectomie mécanique	15.29.11 ↔	Lyse d'adhérences d'un seul muscle extraoculaire droit
14.9X.00 ↔	Autres opérations de rétine, choroïde et chambre postérieure, SAP	15.29.12 ↔	Lyse d'adhérences d'un seul muscle extraoculaire oblique
14.9X.10 ↔	Autre opération de la rétine, rotation de la rétine	15.29.19 ↔	Lyse d'adhérences d'un seul muscle extraoculaire, autre
14.9X.11 ↔	Implantation de prothèse épéritinienne	15.29.30 ↔	Détachement d'un seul muscle extraoculaire, SAP
14.9X.12 ↔	Changement de prothèse épéritinienne	15.29.31 ↔	Détachement d'un seul muscle extraoculaire droit
14.9X.13 ↔	Ablation de prothèse épéritinienne	15.29.32 ↔	Détachement d'un seul muscle extraoculaire oblique
14.9X.14 ↔	Implantation de prothèse sous-rétinienne	15.29.39 ↔	Détachement d'un seul muscle extraoculaire, autre
14.9X.15 ↔	Changement de prothèse sous-rétinienne	15.29.40 ↔	Refixation d'un seul muscle extraoculaire, SAP
14.9X.16 ↔	Ablation de prothèse sous-rétinienne	15.29.41 ↔	Refixation d'un seul muscle extraoculaire droit
14.9X.20 ↔	Fixation de plaque de marquage pour la radiothérapie sur la rétine, la choroïde et la chambre postérieure de l'œil	15.29.42 ↔	Refixation d'un seul muscle extraoculaire oblique
14.9X.21 ↔	Ablation de plaque de marquage pour la radiothérapie de la rétine, la choroïde et la chambre postérieure de l'œil	15.29.49 ↔	Refixation d'un seul muscle extraoculaire, autre
14.9X.22 ↔	Repositionnement d'applicateur radioactif sur la rétine, la choroïde et la chambre postérieure de l'œil	15.3X.00 ↔	Opération sur des muscles extraoculaires, deux ou plus, avec libération temporaire du globe, SAP
14.9X.23 ↔	Ablation d'applicateur radioactif de la rétine, la choroïde et la chambre postérieure de l'œil	15.3X.10 ↔	Opération de deux muscles oculaires droits avec libération temporaire du globe
14.9X.99 ↔	Autres opérations de rétine, choroïde et chambre postérieure, autre	15.3X.11 ↔	Opération d'au moins trois muscles oculaires obliques avec libération temporaire du globe
15.11.00 ↔	Recul d'un seul muscle extraoculaire, SAP	15.3X.12 ↔	Opération d'au moins deux muscles oculaires droits ainsi que d'au moins deux muscles oculaires obliques avec libération temporaire du globe
15.11.10 ↔	Recul d'un seul muscle extraoculaire droit	15.3X.20 ↔	Myopexie de deux muscles oculaires droits avec libération temporaire du globe
15.11.11 ↔	Recul d'un seul muscle extraoculaire oblique	15.3X.21 ↔	Myopexie d'au moins deux muscles oculaires droits avec opération d'au moins un autre muscle oculaire avec libération temporaire du globe
15.11.99 ↔	Recul d'un seul muscle extraoculaire, autre	15.3X.99 ↔	Opérations sur des muscles extraoculaires, deux ou plus, avec libération temporaire du globe, autre
15.12.00 ↔	Avancement d'un seul muscle extraoculaire, SAP	15.4X.00 ↔	Opération sur des muscles extraoculaires - deux ou plus - sans libération temporaire du globe, SAP
15.12.10 ↔	Avancement d'un seul muscle extraoculaire droit	15.4X.10 ↔	Opération de deux muscles oculaires droits sans libération temporaire du globe
15.12.11 ↔	Avancement d'un seul muscle extraoculaire oblique	15.4X.11 ↔	Opération d'au moins trois muscles oculaires obliques sans libération temporaire du globe
15.12.99 ↔	Avancement de muscle extraoculaire, autre		
15.13.00 ↔	Réséction d'un seul muscle extraoculaire, SAP		
15.13.10 ↔	Réséction d'un seul muscle extraoculaire droit		
15.13.11 ↔	Réséction d'un seul muscle extraoculaire oblique		
15.13.99 ↔	Réséction d'un seul muscle extraoculaire, autre		
15.19.00 ↔	Autre opération d'un seul muscle extraoculaire avec libération temporaire du globe, SAP		
15.19.10 ↔	Opération de renforcement de muscle oculaire, SAP		
15.19.11 ↔	Opération de renforcement de muscle oculaire droit		

15.4X.12 ↔	Autre opération d'au moins deux muscles oculaires droits ainsi que d'au moins deux muscles oculaires obliques sans libération temporaire du globe	16.65.99 ↔	Grefe secondaire à une cavité orbitaire après exentération, autre
15.4X.20 ↔	Myopexie de deux muscles oculaires droits sans libération temporaire du globe	16.66 ↔	Autre révision après exentération de cavité orbitaire
15.4X.21 ↔	Myopexie d'au moins deux muscles oculaires droits avec opération d'au moins un autre muscle oculaire sans libération temporaire du globe	16.71 ↔	Ablation d'implant oculaire
15.4X.99 ↔	Opération sur des muscles extraoculaires - deux ou plus - sans libération temporaire du globe, autre	16.72 ↔	Ablation d'implant orbitaire
15.5X.00 ↔	Transposition d'un seul muscle extraoculaire, SAP	16.81 ↔	Réparation de lésion de l'orbite
15.5X.10 ↔	Transposition d'un seul muscle extraoculaire droit	16.82 ↔	Réparation de rupture de globe oculaire
15.5X.11 ↔	Transposition d'un seul muscle extraoculaire oblique	16.89 ↔	Réparation de traumatisme de l'orbite ou du globe oculaire, autre
15.5X.99 ↔	Transposition d'un seul muscle extraoculaire, autre	16.92 ↔	Excision de lésion de l'orbite
15.6 ↔	Révision de chirurgie de muscle extraoculaire	16.98.10 ↔	Reconstruction de l'orbite, SAP
15.7 ↔	Réparation de traumatisme de muscle extraoculaire	16.98.11 ↔	Réparation de paroi orbitaire par lambeau microvasculaire
15.9 ↔	Autres opérations de muscles et de tendons extraoculaires	16.98.19 ↔	Autre réparation de paroi orbitaire
16.01 ↔	Orbitotomie avec volet osseux	16.98.20 ↔	Décompression osseuse de l'orbite
16.02 ↔	Orbitotomie avec l'insertion d'implant orbitaire	16.98.21 ↔	Résection de tissu adipeux de l'orbite
16.09 ↔	Orbitotomie, autre	18.32 ↔	Résection du pavillon, totale
16.1 ↔	Extraction de corps étranger pénétrant de l'œil, SAP	18.33 ↔	Excision de cartilage de l'oreille externe pour transplantation
16.31 ↔	Ablation du contenu oculaire avec implant simultané dans l'enveloppe sclérale	18.5 ↔	Correction chirurgicale d'oreille décollée
16.39 ↔	Éviscération de globe oculaire, autre	18.6X.00 ↔	Reconstruction du conduit auditif externe, SAP
16.41 ↔	Énucléation de globe oculaire avec implant simultané dans la capsule de Tenon avec fixation des muscles	18.6X.10 ↔	Élargissement du conduit auditif externe
16.42 ↔	Énucléation de globe oculaire avec autre implant simultané	18.6X.20 ↔	Reconstruction du conduit auditif externe (existant)
16.49 ↔	Énucléation de globe oculaire, autre	18.6X.30 ↔	Construction d'un conduit auditif externe (non-existant)
16.51.00 ↔	Exentération d'orbite avec ablation de structure adjacente, SAP	18.6X.99 ↔	Reconstruction du conduit auditif externe, autre
16.51.10 ↔	Exentération d'orbite avec ablation de structure adjacente, avec conservation de la peau palpébrale	18.71.00 ↔	Reconstruction du pavillon de l'oreille, SAP
16.51.11 ↔	Exentération d'orbite avec ablation de structure adjacente, sans conservation de la peau palpébrale	18.71.10 ↔	Reconstruction du pavillon de l'oreille, partielle, SAP
16.51.99 ↔	Exentération d'orbite avec ablation de structure adjacente, autre	18.71.11 ↔	Reconstruction du pavillon de l'oreille, partielle, avecpanseur tissulaire
16.52.00 ↔	Exentération d'orbite avec enlèvement thérapeutique d'os de l'orbite, SAP	18.71.12 ↔	Reconstruction du pavillon de l'oreille, partielle, avec lambeau aponévrotique
16.52.10 ↔	Exentération d'orbite avec enlèvement thérapeutique d'os de l'orbite, avec conservation de la peau palpébrale	18.71.13 ↔	Reconstruction du pavillon de l'oreille, partielle, avec greffe de cartilage
16.52.11 ↔	Exentération d'orbite avec enlèvement thérapeutique d'os de l'orbite, sans conservation de la peau palpébrale	18.71.14 ↔	Reconstruction du pavillon de l'oreille, partielle, avec lambeau microvasculaire
16.52.99 ↔	Exentération d'orbite avec enlèvement thérapeutique d'os de l'orbite, autre	18.71.19 ↔	Reconstruction du pavillon de l'oreille, partielle, autre
16.59.00 ↔	Autre exentération d'orbite, SAP	18.71.20 ↔	Reconstruction du pavillon de l'oreille, totale, SAP
16.59.10 ↔	Autre exentération d'orbite avec conservation de la peau palpébrale	18.71.21 ↔	Reconstruction du pavillon de l'oreille, totale, avecpanseur tissulaire
16.59.11 ↔	Autre exentération d'orbite sans conservation de la peau palpébrale	18.71.22 ↔	Reconstruction du pavillon de l'oreille, totale, avec lambeau aponévrotique
16.59.99 ↔	Autre exentération d'orbite, autre	18.71.23 ↔	Reconstruction du pavillon de l'oreille, totale, avec greffe de cartilage
16.61.00 ↔	Insertion secondaire d'implant oculaire, SAP	18.71.24 ↔	Reconstruction du pavillon de l'oreille, totale, avec lambeau microvasculaire
16.61.10 ↔	Insertion secondaire d'implant oculaire, greffe dermo-adipeuse	18.71.29 ↔	Reconstruction du pavillon de l'oreille, totale, autre
16.61.99 ↔	Insertion secondaire d'implant oculaire, autre	18.71.30 ↔	Implantation de matériel alloplastique dans la reconstruction du pavillon de l'oreille
16.62.00 ↔	Révision et réinsertion d'implant oculaire, SAP	18.71.99 ↔	Reconstruction du pavillon de l'oreille, autre
16.62.10 ↔	Révision d'implant oculaire	18.72 ↔	Réimplantation d'oreille amputée
16.62.20 ↔	Remplacement d'implant oculaire, insertion de greffe dermo-adipeuse	19.0 ↔	Mobilisation de l'étrier
16.62.29 ↔	Autre remplacement d'implant oculaire	19.11 ↔	Stapédectomie et plastie de l'étrier avec mise en place et ajustement d'une prothèse de l'étrier
16.62.99 ↔	Révision et réinsertion d'implant oculaire, autre	19.19.00 ↔	Autre stapédectomie et plastie de l'étrier, SAP
16.63 ↔	Révision de cavité d'énucléation avec greffe	19.19.10 ↔	Stapédectomie, avec remplacement de l'étrier par implant autologue
16.64 ↔	Autre révision de cavité d'énucléation	19.19.11 ↔	Stapédectomie, avec remplacement de l'étrier par implant alloplastique
16.65.00 ↔	Grefe secondaire à une cavité orbitaire après exentération, SAP	19.19.12 ↔	Malléostapédotomie
16.65.10 ↔	Grefe secondaire à une cavité orbitaire après exentération, greffe dermo-adipeuse	19.19.99 ↔	Autre stapédectomie et plastie de l'étrier, autre
		19.21 ↔	Révision de stapédotomie, de stapédectomie et de plastie de l'étrier, avec remplacement de l'enclume
		19.29.00 ↔	Autre révision de stapédotomie, de stapédectomie et de plastie de l'étrier, SAP
		19.29.10 ↔	Autre révision de stapédotomie et de stapédectomie avec prothèse de l'étrier
		19.29.11 ↔	Autre révision de stapédotomie et de stapédectomie avec prothèse de l'étrier par implant autologue

19.29.12 ↔	Autre révision de stapédotomie et de stapédecotomie avec prothèse de l'étrier par implant alloplastique	20.45.12 ↔	Mastoïdectomie, résection partielle de l'os pétreux, avec oblitération de tissus adipeux
19.29.13 ↔	Autre révision de plastie de l'étrier (sans remplacement de l'enclume)	20.45.13 ↔	Mastoïdectomie, résection partielle de l'os pétreux, avec oblitération de tissus musculaires
19.29.99 ↔	Autre révision de stapédotomie, de stapédecotomie et de plastie de l'étrier, autre	20.45.14 ↔	Mastoïdectomie, résection partielle de l'os pétreux, avec oblitération de tissus adipeux ainsi que musculaires
19.3 ↔	Autre opération de la chaîne ossiculaire	20.45.15 ↔	Styloïdectomie
19.4 ↔	Myringoplastie	20.45.99 ↔	Mastoïdectomie, résection partielle de l'os pétreux, autre
19.52 ↔	Tympanoplastie de type II	20.49 ↔	Mastoïdectomie, autre
19.53 ↔	Tympanoplastie de type III	20.61.00 ↔	Fenestration (initiale) de l'oreille interne, SAP
19.54 ↔	Tympanoplastie de type IV	20.61.10 ↔	Fenestration de l'oreille interne, sans implantation de prothèse (procédure initiale)
19.55 ↔	Tympanoplastie de type V	20.61.99 ↔	Fenestration (initiale) de l'oreille interne, autre
19.56.00 ↔	Tympanoplastie et ossiculoplastie, SAP	20.62.00 ↔	Révision de fenestration de l'oreille interne, SAP
19.56.10 ↔	Tympanoplastie avec antrotomie, atticotomie, attico-antrotomie ou mastoïdectomie sans implantation de prothèse ou avec remplacement d'osselet par implant autologue	20.62.10 ↔	Révision de fenestration de l'oreille interne, sans implantation de prothèse
19.56.11 ↔	Tympanoplastie avec antrotomie, atticotomie, attico-antrotomie ou mastoïdectomie avec greffe d'implant alloplastique, allogène ou xénogène	20.62.99 ↔	Révision de fenestration de l'oreille interne, autre
19.56.20 ↔	Tympanoplastie avec réalisation d'une cavité d'évidement (cavité ouverte), sans implantation de prothèse ou avec remplacement d'osselet par implant autologue	20.71 ↔	Shunt endolymphatique
19.56.21 ↔	Tympanoplastie avec réalisation d'une cavité d'évidement (cavité ouverte), avec greffe d'implant alloplastique, allogène ou xénogène	20.79.10 ↔	Excision de lésion du labyrinthe
19.56.99 ↔	Tympanoplastie et ossiculoplastie, autre	20.79.11 ↔	Cochléosaccotomie
19.6 ↔	Révision de tympanoplastie	20.79.20 ↔	Labyrinthectomie transtympanique
19.9X.11 ↔	Réduction d'une cavité d'évidement après excision radicale	20.79.21 ↔	Labyrinthectomie transmastoïdienne
19.9X.12 ↔	Reconstruction de l'oreille moyenne, réimplantation / reconstruction de la paroi postérieure du conduit auditif	20.79.22 ↔	Destruction transtympanique du labyrinthe
19.9X.13 ↔	Reconstruction de l'oreille moyenne	20.79.23 ↔	Destruction transmastoïdienne du labyrinthe
19.9X.14 ↔	Fermeture de fistule mastoïdienne	20.79.99 ↔	Autre incision, excision et destruction de l'oreille interne, autre
19.9X.19 ↔	Opération microchirurgicale de l'oreille moyenne, autre	20.8 ↔	Opération de la trompe d'Eustache
19.9X.99 ↔	Autre réparation de l'oreille moyenne, autre	20.91 ↔	Tympanosympathectomie
20.21 ↔	Incision de mastoïde	20.92 ↔	Révision de mastoïdectomie
20.22 ↔	Incision de la pyramide pétreuse	20.93 ↔	Réparation de fenêtré ovale et ronde
20.40 ↔	Mastoïdectomie, SAP	20.95.00 ↔	Implantation d'aide auditive électromagnétique, SAP
20.41 ↔	Mastoïdectomie simple	20.95.10 ↔	Implantation ou remplacement d'aide auditive active sans interruption de la chaîne des osselets
20.42 ↔	Mastoïdectomie radicale	20.95.11 ↔	Implantation ou remplacement d'aide auditive active avec interruption de la chaîne des osselets
20.43.00 ↔	Mastoïdectomie, avec libération du canal fascial, SAP	20.95.99 ↔	Implantation d'aide auditive électromagnétique, autre
20.43.11 ↔	Mastoïdectomie, avec libération du canal fascial, sans décompression du nerf	20.96 ↔	Implantation ou remplacement de prothèse cochléaire, SAP
20.43.12 ↔	Mastoïdectomie, avec libération du canal fascial, avec décompression du nerf	20.97 ↔	Implantation ou remplacement de prothèse cochléaire, à un seul canal
20.43.99 ↔	Mastoïdectomie, avec libération du canal fascial, autre	20.98 ↔	Implantation ou remplacement de prothèse cochléaire, aux canaux multiples
20.44.00 ↔	Mastoïdectomie, résection subtotale de l'os pétreux [pérosectomie subtotale], SAP	20.99.10 ↔	Implantation d'ancrages osseux dans l'os pétreux, l'oreille moyenne ou interne
20.44.11 ↔	Mastoïdectomie, résection subtotale de l'os pétreux [pérosectomie subtotale], sans oblitération	20.99.20 ↔	Fermeture de fistule labyrinthique
20.44.12 ↔	Mastoïdectomie, résection subtotale de l'os pétreux [pérosectomie subtotale], avec oblitération de tissus adipeux	20.99.30 ↔	Enlèvement d'implant cochléaire ou d'aide auditive implantable
20.44.13 ↔	Mastoïdectomie, résection subtotale de l'os pétreux [pérosectomie subtotale], avec oblitération de tissus musculaires	21.04 ↔	Contrôle d'épistaxis, par ligature d'artères ethmoïdales
20.44.14 ↔	Mastoïdectomie, résection subtotale de l'os pétreux [pérosectomie subtotale], avec oblitération de tissus adipeux ainsi que musculaires	21.05 ↔	Contrôle d'épistaxis, par ligature (transantrale) d'artère maxillaire
20.44.99 ↔	Mastoïdectomie, résection subtotale de l'os pétreux [pérosectomie subtotale], autre	21.06 ↔	Contrôle d'épistaxis, par ligature d'artère carotide externe
20.45.10 ↔	Mastoïdectomie, résection partielle de l'os pétreux, SAP	21.07 ↔	Contrôle d'épistaxis, par excision de muqueuse nasale ainsi que greffe cutanée de septum et de la paroi latérale du nez
20.45.11 ↔	Mastoïdectomie, résection partielle de l'os pétreux, sans oblitération	21.4X.00 ↔	Résection du nez, SAP
		21.4X.12 ↔	Résection du nez, partielle
		21.4X.22 ↔	Résection du nez, subtotale
		21.4X.32 ↔	Résection du nez, totale
		21.4X.99 ↔	Résection du nez, autre
		21.82 ↔	Fermeture de fistule du nez
		21.83.00 ↔	Reconstruction totale du nez, SAP
		21.83.10 ↔	Septorhinoplastie avec correction de cartilage ou d'os, avec transplant autologue local
		21.83.11 ↔	Septorhinoplastie avec correction de cartilage ou d'os, avec transplant autologue distal ou transplant allogène ou xénogène

21.83.12 ↔	Septorhinoplastie avec correction d'os ainsi que de cartilage	25.2X.10 ↔	Glossectomie partielle, par voie transorale, SAP
21.83.20 ↔	Reconstruction totale du nez, avec implantation de matériel alloplastique	25.2X.11 ↔	Glossectomie partielle, par voie transorale, sans reconstruction
21.83.99 ↔	Reconstruction totale du nez, autre	25.2X.12 ↔	Glossectomie partielle, par voie transorale, reconstruction avec lambeau muqueux local
21.84 ↔	Révision de rhinoplastie	25.2X.13 ↔	Glossectomie partielle, par voie transorale, reconstruction avec lambeau myocutané
21.85 ↔	Rhinoplastie d'augmentation	25.2X.14 ↔	Glossectomie partielle, par voie transorale, reconstruction avec greffon libre avec anastomoses microvasculaires
21.86.00 ↔	Rhinoplastie limitée, SAP	25.2X.19 ↔	Glossectomie partielle, par voie transorale, autre reconstruction
21.86.10 ↔	Rhinoplastie limitée, nez externe	25.2X.20 ↔	Glossectomie partielle, par voie transmandibulaire, SAP
21.86.11 ↔	Rhinoplastie avec lambeau local ou distal	25.2X.21 ↔	Glossectomie partielle, par voie transmandibulaire, sans reconstruction
21.86.99 ↔	Rhinoplastie limitée, autre	25.2X.22 ↔	Glossectomie partielle, par voie transmandibulaire, reconstruction avec lambeau muqueux local
21.87 ↔	Autre rhinoplastie	25.2X.23 ↔	Glossectomie partielle, par voie transmandibulaire, reconstruction avec lambeau myocutané
21.89 ↔	Réparation et opération plastique du nez, autre	25.2X.24 ↔	Glossectomie partielle, par voie transmandibulaire, reconstruction avec greffon libre avec anastomoses microvasculaires
22.31 ↔	Antrotomie maxillaire radicale	25.2X.29 ↔	Glossectomie partielle, par voie transmandibulaire, autre reconstruction
22.41.00 ↔	Sinusotomie frontale, SAP	25.2X.30 ↔	Pelviglossectomie, par voie transorale, SAP
22.41.10 ↔	Sinusotomie frontale, abord externe	25.2X.31 ↔	Pelviglossectomie, par voie transorale, sans reconstruction
22.41.11 ↔	Sinusotomie frontale, par voie intranasale	25.2X.32 ↔	Pelviglossectomie, par voie transorale, reconstruction avec lambeau muqueux local
22.41.12 ↔	Sinusotomie frontale, pose d'un drain médian	25.2X.33 ↔	Pelviglossectomie, par voie transorale, reconstruction avec lambeau myocutané
22.41.99 ↔	Sinusotomie frontale, autre	25.2X.34 ↔	Pelviglossectomie, par voie transorale, reconstruction avec greffon libre avec anastomoses microvasculaires
22.42.00 ↔	Sinusectomie frontale, SAP	25.2X.39 ↔	Pelviglossectomie, par voie transorale, autre reconstruction
22.42.10 ↔	Chirurgie ostéoplastique de sinus frontal avec oblitération	25.2X.40 ↔	Pelviglossectomie, par voie transmandibulaire, SAP
22.42.11 ↔	Chirurgie ostéoplastique de sinus frontal sans oblitération	25.2X.41 ↔	Pelviglossectomie, par voie transmandibulaire, sans reconstruction
22.42.99 ↔	Sinusectomie frontale, autre	25.2X.42 ↔	Pelviglossectomie, par voie transmandibulaire, reconstruction avec lambeau muqueux local
22.52 ↔	Sphénoïdectomie	25.2X.43 ↔	Pelviglossectomie, par voie transmandibulaire, reconstruction avec lambeau myocutané
22.60 ↔	Autre sinusectomie nasale, SAP	25.2X.44 ↔	Pelviglossectomie, par voie transmandibulaire, reconstruction avec greffon libre avec anastomoses microvasculaires
22.61 ↔	Excision de lésion du sinus maxillaire, abord selon Caldwell-Luc	25.2X.49 ↔	Pelviglossectomie, par voie transmandibulaire, autre reconstruction
22.62.00 ↔	Excision de lésion du sinus maxillaire, par autre abord, SAP	25.2X.50 ↔	Pelviglossomandibulectomie, SAP
22.62.10 ↔	Excision de lésion du sinus maxillaire, par voie endoscopique, SAP	25.2X.51 ↔	Pelviglossomandibulectomie, sans reconstruction
22.62.11 ↔	Résection de la paroi médiale du sinus maxillaire, par voie endonasale	25.2X.52 ↔	Pelviglossomandibulectomie, reconstruction avec lambeau muqueux local
22.62.19 ↔	Excision de lésion du sinus maxillaire, par voie endoscopique, autre	25.2X.53 ↔	Pelviglossomandibulectomie, reconstruction avec lambeau myocutané
22.62.20 ↔	Excision de lésion du sinus maxillaire, chirurgicale ouverte, SAP	25.2X.54 ↔	Pelviglossomandibulectomie, reconstruction avec greffon libre avec anastomoses microvasculaires
22.62.21 ↔	Résection de la paroi médiale du sinus maxillaire, chirurgicale ouverte	25.2X.59 ↔	Pelviglossomandibulectomie, avec autre reconstruction
22.62.29 ↔	Excision de lésion du sinus maxillaire, chirurgicale ouverte, autre	25.3X.00 ↔	Glossectomie totale, SAP
22.62.99 ↔	Excision de lésion du sinus maxillaire, par autre abord, autre	25.3X.09 ↔	Glossectomie totale, autre
22.63.00 ↔	Ethmoïdectomie, SAP	25.3X.10 ↔	Glossectomie totale, par voie transorale, SAP
22.63.10 ↔	Ethmoïdectomie, abord externe	25.3X.11 ↔	Glossectomie totale, par voie transorale, sans reconstruction
22.63.11 ↔	Ethmoïdectomie par voie intranasale ou transmaxillaire	25.3X.12 ↔	Glossectomie totale, par voie transorale, reconstruction avec lambeau muqueux local
22.63.99 ↔	Ethmoïdectomie, autre	25.3X.13 ↔	Glossectomie totale, par voie transorale, reconstruction avec lambeau myocutané
22.64 ↔	Sphénoïdectomie	25.3X.14 ↔	Glossectomie totale, par voie transorale, reconstruction avec greffon libre avec anastomoses microvasculaires
22.71 ↔	Fermeture de fistule de sinus paranasal		
22.79.00 ↔	Autre réparation de sinus paranasal, SAP		
22.79.10 ↔	Réparation de l'os frontal		
22.79.11 ↔	Réparation ou cranialisation de paroi de sinus frontal		
22.79.19 ↔	Autre réparation de sinus paranasal, autre		
24.2X.10 ↔	Gingivoplastie avec greffe ou implant		
24.4X.00 ↔	Excision de lésion dentaire d'un maxillaire, SAP		
24.4X.10 ↔	Excision de lésion dentaire d'un maxillaire par ouverture de l'antre maxillaire ou du plancher nasal		
24.4X.11 ↔	Excision de lésion dentaire d'un maxillaire avec représentation du nerf		
24.5X.00 ↔	Alvéoloplastie, SAP		
24.5X.10 ↔	Alvéoloplastie avec greffe		
24.5X.99 ↔	Alvéoloplastie, autre		
24.91.10 ↔	Plastie vestibulaire		
24.91.11 ↔	Abaissement du plancher buccal		
24.91.99 ↔	Extension ou approfondissement du sillon buccolabial ou lingual, autre		
25.2X.00 ↔	Glossectomie partielle, SAP		
25.2X.09 ↔	Glossectomie partielle, autre		

25.3X.19 ↔ Glossectomie totale, par voie transorale, autre reconstruction	25.4X.23 ↔ Glossectomie radicale, par voie transmandibulaire, reconstruction avec lambeau myocutané
25.3X.20 ↔ Glossectomie totale, par voie transmandibulaire, SAP	25.4X.24 ↔ Glossectomie radicale, par voie transmandibulaire, reconstruction avec greffon libre avec anastomoses microvasculaires
25.3X.21 ↔ Glossectomie totale, par voie transmandibulaire, sans reconstruction	25.4X.29 ↔ Glossectomie radicale, par voie transmandibulaire, autre reconstruction
25.3X.22 ↔ Glossectomie totale, par voie transmandibulaire, reconstruction avec lambeau muqueux local	25.4X.30 ↔ Pelviglossectomie radicale, par voie transorale, SAP
25.3X.23 ↔ Glossectomie totale, par voie transmandibulaire, reconstruction avec lambeau myocutané	25.4X.31 ↔ Pelviglossectomie radicale, par voie transorale, sans reconstruction
25.3X.24 ↔ Glossectomie totale, par voie transmandibulaire, reconstruction avec greffon libre avec anastomoses microvasculaires	25.4X.32 ↔ Pelviglossectomie radicale, par voie transorale, reconstruction avec lambeau muqueux local
25.3X.29 ↔ Glossectomie totale, par voie transmandibulaire, autre reconstruction	25.4X.33 ↔ Pelviglossectomie radicale, par voie transorale, reconstruction avec lambeau myocutané
25.3X.30 ↔ Pelviglossectomie totale, par voie transorale, SAP	25.4X.34 ↔ Pelviglossectomie radicale, par voie transorale, reconstruction avec greffon libre avec anastomoses microvasculaires
25.3X.31 ↔ Pelviglossectomie totale, par voie transorale, sans reconstruction	25.4X.39 ↔ Pelviglossectomie radicale, par voie transorale, autre reconstruction
25.3X.32 ↔ Pelviglossectomie totale, par voie transorale, reconstruction avec lambeau muqueux local	25.4X.40 ↔ Pelviglossectomie radicale, par voie transmandibulaire, SAP
25.3X.33 ↔ Pelviglossectomie totale, par voie transorale, reconstruction avec lambeau myocutané	25.4X.41 ↔ Pelviglossectomie radicale, par voie transmandibulaire, sans reconstruction
25.3X.34 ↔ Pelviglossectomie totale, par voie transorale, reconstruction avec greffon libre avec anastomoses microvasculaires	25.4X.42 ↔ Pelviglossectomie radicale, par voie transmandibulaire, reconstruction avec lambeau muqueux local
25.3X.39 ↔ Pelviglossectomie totale, par voie transorale, autre reconstruction	25.4X.43 ↔ Pelviglossectomie radicale, par voie transmandibulaire, reconstruction avec lambeau myocutané
25.3X.40 ↔ Pelviglossectomie totale, par voie transmandibulaire, SAP	25.4X.44 ↔ Pelviglossectomie radicale, par voie transmandibulaire, reconstruction avec greffon libre avec anastomoses microvasculaires
25.3X.41 ↔ Pelviglossectomie totale, par voie transmandibulaire, sans reconstruction	25.4X.49 ↔ Pelviglossectomie radicale, par voie transmandibulaire, autre reconstruction
25.3X.42 ↔ Pelviglossectomie totale, par voie transmandibulaire, reconstruction avec lambeau muqueux local	25.4X.50 ↔ Pelviglossomandibulectomie radicale, SAP
25.3X.43 ↔ Pelviglossectomie totale, par voie mandibulaire, reconstruction avec lambeau myocutané	25.4X.51 ↔ Pelviglossomandibulectomie radicale, sans reconstruction
25.3X.44 ↔ Pelviglossectomie totale, par voie transmandibulaire, reconstruction avec greffon libre avec anastomoses microvasculaires	25.4X.52 ↔ Pelviglossomandibulectomie radicale, reconstruction avec lambeau muqueux local
25.3X.49 ↔ Pelviglossectomie totale, par voie transmandibulaire, autre reconstruction	25.4X.53 ↔ Pelviglossomandibulectomie radicale, reconstruction avec lambeau myocutané
25.3X.50 ↔ Pelviglossomandibulectomie totale, SAP	25.4X.54 ↔ Pelviglossomandibulectomie radicale, reconstruction avec greffon libre avec anastomoses microvasculaires
25.3X.51 ↔ Pelviglossomandibulectomie totale, sans reconstruction	25.4X.59 ↔ Pelviglossomandibulectomie radicale, avec autre reconstruction
25.3X.52 ↔ Pelviglossomandibulectomie totale, reconstruction avec lambeau muqueux local	25.4X.99 ↔ Glossectomie radicale, autre
25.3X.53 ↔ Pelviglossomandibulectomie totale, reconstruction avec lambeau myocutané	25.59.00 ↔ Autres réparations et opérations plastiques de la langue, SAP
25.3X.54 ↔ Pelviglossomandibulectomie totale, reconstruction avec greffon libre avec anastomoses microvasculaires	25.59.10 ↔ Reconstruction de la langue, SAP
25.3X.59 ↔ Pelviglossomandibulectomie totale, avec autre reconstruction	25.59.11 ↔ Plastie de réduction de la langue
25.4X.00 ↔ Glossectomie radicale, SAP	25.59.99 ↔ Autres réparations et opérations plastiques de la langue, autre
25.4X.10 ↔ Glossectomie radicale, par voie transorale, SAP	26.21 ↔ Marsupialisation de kyste de glande salivaire
25.4X.11 ↔ Glossectomie radicale, par voie transorale, sans reconstruction	26.29.00 ↔ Autre excision de lésion de glande salivaire, SAP
25.4X.12 ↔ Glossectomie radicale, par voie transorale, reconstruction avec lambeau muqueux local	26.29.10 ↔ Destruction de glande salivaire, SAP
25.4X.13 ↔ Glossectomie radicale, par voie transorale, reconstruction avec lambeau myocutané	26.29.99 ↔ Autre excision et destruction de lésion de glande salivaire, autre
25.4X.14 ↔ Glossectomie radicale, par voie transorale, reconstruction avec greffon libre avec anastomoses microvasculaires	26.30 ↔ Sialoadénectomie, SAP
25.4X.19 ↔ Glossectomie radicale, par voie transorale, autre reconstruction	26.31.00 ↔ Sialoadénectomie partielle, SAP
25.4X.20 ↔ Glossectomie radicale, par voie transmandibulaire, SAP	26.31.10 ↔ Parotidectomie partielle, sans monitoring facial peropératoire
25.4X.21 ↔ Glossectomie radicale, par voie transmandibulaire, sans reconstruction	26.31.11 ↔ Parotidectomie partielle, avec monitoring facial peropératoire
25.4X.22 ↔ Glossectomie radicale, par voie transmandibulaire, reconstruction avec lambeau muqueux local	26.31.99 ↔ Sialoadénectomie partielle, autre
	26.32.00 ↔ Sialoadénectomie totale, SAP
	26.32.10 ↔ Parotidectomie totale avec conservation du nerf facial, sans monitoring facial peropératoire
	26.32.11 ↔ Parotidectomie totale avec conservation du nerf facial, avec monitoring facial peropératoire

26.32.20 ↔	Parotidectomie totale avec résection et réparation du nerf facial	27.59.40 ↔	Autre réparation plastique de la lèvre et de la bouche avec attachement de greffon libre avec anastomoses microvasculaires
26.32.30 ↔	Résection totale de la glande sous-mandibulaire	27.59.41 ↔	Autre réparation plastique de la lèvre et de la bouche avec lambeau pédiculé distal
26.32.99 ↔	Sialoadénectomie totale, autre	27.59.60 ↔	Insertion d'expansur tissulaire au niveau de la lèvre
26.41.00 ↔	Suture de lacération de glande salivaire, SAP	27.59.99 ↔	Autre réparation plastique de la lèvre et de la bouche, autre
26.41.10 ↔	Suture de lacération de canal salivaire	27.62.00 ↔	Correction de fente palatine, SAP
26.41.99 ↔	Suture de lacération de glande salivaire, autre	27.62.10 ↔	Réparation plastique primaire du palais osseux, sans greffe osseuse
26.42 ↔	Fermeture de fistule salivaire	27.62.11 ↔	Réparation plastique primaire du palais osseux, avec greffe osseuse
26.49.00 ↔	Autre réparation et opération plastique de canal ou de glande salivaire, SAP	27.62.12 ↔	Réparation plastique primaire du voile du palais
26.49.10 ↔	Fistulisation de glande salivaire	27.62.20 ↔	Réparation plastique secondaire du palais osseux, sans greffe osseuse
26.49.11 ↔	Transplantation de l'ouverture du canal salivaire	27.62.21 ↔	Réparation plastique secondaire du palais osseux, avec greffe osseuse
26.49.12 ↔	Transposition d'ouverture du canal salivaire	27.62.22 ↔	Réparation plastique secondaire du voile du palais
26.49.99 ↔	Autre réparation et opération plastique de canal ou de glande salivaire, autre	27.62.99 ↔	Correction de fente palatine, autre
27.31.00 ↔	Excision ou destruction locale de lésion ou de tissu du palais osseux, SAP	27.63.00 ↔	Révision de réparation de fente palatine, SAP
27.31.10 ↔	Excision locale de lésion ou de tissu du palais osseux	27.63.10 ↔	Révision de réparation de fente palatine par maxilloplastie
27.31.20 ↔	Excision partielle de lésion ou de tissu du palais osseux	27.63.11 ↔	Révision de réparation de fente palatine, maxilloplastie avec ostéoplastie
27.31.30 ↔	Destruction de lésion ou de tissu du palais osseux	27.63.20 ↔	Révision de réparation de fente palatine, opération secondaire de fente maxillaire
27.31.99 ↔	Excision ou destruction locale de lésion ou de tissu du palais osseux, autre	27.63.99 ↔	Révision de réparation de fente palatine, autre
27.32.00 ↔	Excision ou destruction large de lésion ou de tissu du palais osseux, SAP	27.64 ↔	Insertion d'implant palatin
27.32.10 ↔	Extirpation totale transorale de lésion ou de tissu du palais osseux	27.69.10 ↔	Réparation plastique du voile du palais
27.32.11 ↔	Excision radicale transmandibulaire [résection en bloc] de lésion ou de tissu du palais osseux	27.69.11 ↔	Réparation plastique du palais osseux
27.32.12 ↔	Excision radicale transfaciale [résection en bloc] de lésion ou de tissu du palais osseux	27.69.99 ↔	Autre réparation plastique du palais, autre
27.32.99 ↔	Excision ou destruction large de lésion ou de tissu du palais osseux, autre	27.73 ↔	Réparation de la luette
27.54.00 ↔	Réparation de fente labiale (congénitale), SAP	27.79 ↔	Opérations de la luette, autre
27.54.10 ↔	Chéiloplastie de fente labiale (congénitale)	28.2X.00 ↔	Amygdalectomie, sans excision de végétations adénoïdes [adénoïdectomie], SAP
27.54.11 ↔	Opération secondaire de fente labiale (congénitale)	28.2X.10 ↔	Résection partielle d'amygdale, sans excision de végétations adénoïdes
27.54.99 ↔	Réparation de fente labiale (congénitale), autre	28.2X.11 ↔	Amygdalectomie totale, sans excision de végétations adénoïdes
27.55.00 ↔	Greffe de peau totale de la lèvre et de la bouche, SAP	28.2X.12 ↔	Amygdalectomie pour abcès amygdalien
27.55.10 ↔	Greffe de peau totale de la lèvre et de la bouche, non étendue	28.2X.99 ↔	Amygdalectomie, sans excision de végétations adénoïdes, autre
27.55.20 ↔	Greffe de peau totale de la lèvre et de la bouche, étendue	28.3X.00 ↔	Amygdalectomie, avec excision de végétations adénoïdes, SAP
27.55.99 ↔	Greffe de peau totale de la lèvre et de la bouche, autre	28.3X.10 ↔	Résection partielle d'amygdale [amygdalotomie], avec excision de végétations adénoïdes
27.56.10 ↔	Greffe de peau d'épaisseur partielle de la lèvre et de la bouche, non étendue	28.3X.11 ↔	Amygdalectomie totale, avec excision de végétations adénoïdes
27.56.20 ↔	Greffe de peau d'épaisseur partielle de la lèvre et de la bouche, étendue	28.3X.12 ↔	Amygdalectomie pour abcès amygdalien, avec excision de végétations adénoïdes
27.56.30 ↔	Hétéogreffe de peau à la lèvre, non étendue	28.3X.99 ↔	Amygdalectomie, avec excision de végétations adénoïdes, autre
27.56.40 ↔	Hétéogreffe de peau à la lèvre, étendue	28.4 ↔	Excision de restes amygdaliens
27.56.50 ↔	Homogreffe de peau à la lèvre, non étendue	28.5X.00 ↔	Excision d'amygdale linguale, SAP
27.56.60 ↔	Homogreffe de peau à la lèvre, étendue	28.5X.10 ↔	Excision d'amygdale linguale, par voie transorale
27.56.99 ↔	Autre greffe de peau de la lèvre et de la bouche, autre	28.5X.11 ↔	Excision d'amygdale linguale, par pharyngotomie
27.57.10 ↔	Attachement de greffon libre avec anastomoses microvasculaires à la lèvre et à la bouche	28.5X.99 ↔	Excision d'amygdale linguale, autre
27.57.11 ↔	Attachement de lambeau pédiculé à la lèvre et à la bouche	28.6 ↔	Excision de végétations adénoïdes, sans amygdalectomie
27.57.99 ↔	Attachement de lambeau pédiculé ou libre à la lèvre et à la bouche, autre	28.91 ↔	Ablation de corps étranger de l'amygdale et des végétations adénoïdes par incision
27.58 ↔	Révision de lambeau pédiculé ou libre ou de greffe de peau libre à la lèvre et à la bouche	28.92 ↔	Excision de lésion des amygdales et des végétations adénoïdes
27.59.20 ↔	Couverture non étendue de tissu mou par des kératinocytes obtenus en culture, lèvre	29.2X.00 ↔	Excision de kyste branchiogène ou de vestige de fente branchiale, SAP
27.59.21 ↔	Couverture étendue de tissu mou par des kératinocytes obtenus en culture, lèvre	29.2X.10 ↔	Excision de kyste latéral du cou
27.59.30 ↔	Couverture temporaire, non étendue, de tissu mou par plusieurs techniques combinées, lèvre	29.2X.11 ↔	Excision de kyste branchiogène ou de vestige de fente branchiale, intervention secondaire
27.59.31 ↔	Couverture temporaire, étendue, de tissu mou par plusieurs techniques combinées, lèvre	29.2X.20 ↔	Opération de vestiges de conduit branchial, SAP

29.2X.21 ↔	Opération de vestiges de conduit branchial, intervention secondaire	30.4X.00 ↔	Laryngectomie radicale, SAP
29.2X.99 ↔	Excision de kyste branchiogène ou de vestige de fente branchiale, autre	30.4X.10 ↔	Laryngectomie radicale avec pharyngectomie, sans reconstruction
29.31 ↔	Myotomie crico-pharyngienne	30.4X.11 ↔	Laryngectomie radicale avec pharyngectomie, reconstruction avec lambeau muqueux local
29.32.00 ↔	Diverticulectomie pharyngienne, SAP	30.4X.12 ↔	Laryngectomie radicale avec pharyngectomie, reconstruction avec greffon non vascularisé
29.32.10 ↔	Diverticulostomie endoscopique, traitement de diverticule de Zenker	30.4X.13 ↔	Laryngectomie radicale avec pharyngectomie, reconstruction avec lambeau pédiculé régional
29.32.11 ↔	Diverticulectomie, excision de diverticule de Zenker	30.4X.14 ↔	Laryngectomie radicale avec pharyngectomie, reconstruction avec lambeau pédiculé
29.32.99 ↔	Diverticulectomie pharyngienne, autre	30.4X.15 ↔	Laryngectomie radicale avec pharyngectomie, reconstruction avec greffon libre avec anastomoses microvasculaires
29.33.00 ↔	Pharyngectomie (partielle), SAP	30.4X.16 ↔	Laryngectomie radicale avec pharyngectomie, reconstruction avec greffon intestinal libre
29.33.10 ↔	Pharyngectomie partielle, sans reconstruction	30.4X.17 ↔	Laryngectomie radicale avec pharyngectomie, reconstruction par anastomose œso-gastrique
29.33.11 ↔	Pharyngectomie partielle, reconstruction par lambeau pédiculé régional ou distal	30.4X.19 ↔	Laryngectomie radicale avec pharyngectomie, autre reconstruction
29.33.12 ↔	Pharyngectomie partielle, reconstruction avec greffon libre avec anastomoses microvasculaires	30.4X.20 ↔	Laryngectomie radicale avec pharyngectomie ainsi que résection thyroïdienne, sans reconstruction
29.33.20 ↔	Pharyngectomie totale, reconstruction par lambeau pédiculé régional ou distal	30.4X.21 ↔	Laryngectomie radicale avec pharyngectomie ainsi que résection thyroïdienne, reconstruction avec lambeau muqueux local
29.33.21 ↔	Pharyngectomie totale, reconstruction avec greffon libre avec anastomoses microvasculaires, greffon intestinal libre ou anastomose œso-gastrique	30.4X.22 ↔	Laryngectomie radicale avec pharyngectomie ainsi que résection thyroïdienne, reconstruction avec greffon non vascularisé
29.33.99 ↔	Pharyngectomie (partielle), autre	30.4X.23 ↔	Laryngectomie radicale avec pharyngectomie ainsi que résection thyroïdienne, reconstruction avec lambeau pédiculé régional
29.4X.10 ↔	Réparation plastique du pharynx, avec lambeau muqueux local ou cutané libre	30.4X.24 ↔	Laryngectomie radicale avec pharyngectomie ainsi que résection thyroïdienne, reconstruction avec lambeau pédiculé
29.4X.11 ↔	Réparation plastique du pharynx, avec lambeau pédiculé myocutané	30.4X.25 ↔	Laryngectomie radicale avec pharyngectomie ainsi que résection thyroïdienne, reconstruction avec greffon libre avec anastomoses microvasculaires
29.4X.12 ↔	Réparation plastique du pharynx, avec greffon avec anastomoses microvasculaires, greffon intestinal ou anastomose œso-gastrique	30.4X.26 ↔	Laryngectomie radicale avec pharyngectomie ainsi que résection thyroïdienne, reconstruction avec greffon intestinal libre
29.4X.99 ↔	Réparation plastique du pharynx, autre	30.4X.27 ↔	Laryngectomie radicale avec pharyngectomie ainsi que résection thyroïdienne, reconstruction par anastomose œso-gastrique
29.52 ↔	Fermeture de fistule de fente branchiale	30.4X.29 ↔	Laryngectomie radicale avec pharyngectomie ainsi que résection thyroïdienne, autre reconstruction
29.59 ↔	Réparation du pharynx, autre	30.4X.99 ↔	Laryngectomie radicale, autre
29.99 ↔	Autre opération du pharynx, autre	31.61 ↔	Suture de lacération du larynx
30.1X.00 ↔	Hémilaryngectomie, SAP	31.62 ↔	Fermeture de fistule du larynx
30.1X.10 ↔	Hémilaryngectomie supraglottique, par voie horizontale	31.63 ↔	Révision de laryngostomie
30.1X.11 ↔	Hémilaryngectomie supraglottique, avec résection de la base de la langue	31.64 ↔	Réparation de fracture laryngée
30.1X.99 ↔	Hémilaryngectomie, autre	31.69.10 ↔	Laryngoplastie, SAP
30.21 ↔	Épiglottectomie	31.69.11 ↔	Médialisation de laryngoplastie, SAP
30.22.00 ↔	Cordectomie, SAP	31.69.12 ↔	Médialisation de laryngoplastie, thyroplastie de type I
30.22.10 ↔	Cordectomie endolaryngée	31.69.14 ↔	Médialisation de laryngoplastie, par voie externe
30.22.11 ↔	Cordectomie par thyroïdotomie	31.69.20 ↔	Plastie d'élargissement de la glotte (endolaryngée)
30.22.99 ↔	Cordectomie, autre	31.69.30 ↔	Crico-thyroïdopexie
30.29.00 ↔	Autre laryngectomie partielle, SAP	31.69.31 ↔	Arythénoïdopexie
30.29.10 ↔	Crico-hyoïdo-épiglottopexie [CHEP]	31.69.40 ↔	Construction / révision de néoglote
30.29.11 ↔	Cricohyoïdopexie [CHP]	31.69.41 ↔	Réparation du larynx
30.29.20 ↔	Résection laryngo-pharyngée partielle	31.69.42 ↔	Réparation de corde vocale
30.29.21 ↔	Laryngectomie partielle frontale (Huet)	31.69.99 ↔	Autre réparation du larynx, autre
30.29.22 ↔	Laryngectomie partielle frontolatérale (Leroux-Robert)	31.71 ↔	Suture de lacération de la trachée
30.29.30 ↔	Aryténoïdectomie	31.72 ↔	Fermeture de fistule externe de la trachée
30.29.99 ↔	Autre laryngectomie partielle, autre	31.73 ↔	Fermeture d'autre fistule de la trachée
30.3X.00 ↔	Laryngectomie complète, SAP	31.75 ↔	Reconstruction de trachée ainsi que construction de larynx artificiel
30.3X.10 ↔	Laryngectomie complète, sans reconstruction	31.79.00 ↔	Autre réparation ou opération plastique de la trachée, SAP
30.3X.11 ↔	Laryngectomie complète, reconstruction avec lambeau muqueux local	31.79.11 ↔	Réparation (par greffe) de trachée
30.3X.12 ↔	Laryngectomie complète, reconstruction avec greffon non vascularisé	31.79.12 ↔	Trachéopexie
30.3X.13 ↔	Laryngectomie complète, reconstruction avec lambeau pédiculé régional		
30.3X.14 ↔	Laryngectomie complète, reconstruction avec lambeau pédiculé distal		
30.3X.15 ↔	Laryngectomie complète, reconstruction avec greffon libre avec anastomoses microvasculaires		
30.3X.16 ↔	Laryngectomie complète, reconstruction avec greffon intestinal libre		
30.3X.17 ↔	Laryngectomie complète, reconstruction par anastomose œso-gastrique		
30.3X.19 ↔	Laryngectomie complète, autre reconstruction		
30.3X.99 ↔	Laryngectomie complète, autre		

31.79.13 ↔	Anastomose termino-terminale de la trachée (après rupture)	32.42.18 ↔	Lobectomie pulmonaire, chirurgicale ouverte, avec élargissement par bronchoplastie ainsi que par angioplastie
31.79.14 ↔	Réséction crico-trachéale	32.43.11 ↔	Lobectomie pulmonaire avec élargissement, par voie thoracoscopique, sans élargissement par bronchoplastie ainsi que sans élargissement par angioplastie
31.79.15 ↔	Autre réparation ou opération plastique de la trachée lors de sténose trachéale	32.43.12 ↔	Lobectomie pulmonaire avec élargissement, par voie thoracoscopique, avec élargissement par bronchoplastie
32.09.00 ↔	Autre excision ou destruction de lésion ou de tissu de bronche, SAP	32.43.13 ↔	Lobectomie pulmonaire avec élargissement, par voie thoracoscopique, avec élargissement par angioplastie
32.09.10 ↔	Autre excision ou destruction locale de lésion ou de tissu de bronche, par thoracotomie	32.43.14 ↔	Lobectomie pulmonaire avec élargissement, par voie thoracoscopique, avec élargissement par bronchoplastie ainsi que par angioplastie
32.09.20 ↔	Autre excision ou destruction locale de lésion ou de tissu de bronche, par thoracoscopie	32.43.21 ↔	Lobectomie pulmonaire avec élargissement, chirurgicale ouverte, sans élargissement par bronchoplastie ainsi que sans élargissement par angioplastie
32.09.99 ↔	Autre excision ou destruction de lésion ou de tissu de bronche, autre	32.43.22 ↔	Lobectomie pulmonaire avec élargissement, chirurgicale ouverte, avec élargissement par bronchoplastie
32.1X.10 ↔	Autre excision de bronche, résection de bifurcation bronchique	32.43.23 ↔	Lobectomie pulmonaire avec élargissement, chirurgicale ouverte, avec élargissement par angioplastie
32.1X.20 ↔	Autre excision de bronche, révision d'insuffisance du moignon bronchique	32.43.24 ↔	Lobectomie pulmonaire avec élargissement, chirurgicale ouverte, avec élargissement par bronchoplastie ainsi que par angioplastie
32.21 ↔	Plicature de bulles d'emphysème	32.44.11 ↔	Bilobectomie pulmonaire, par voie thoracoscopique, sans élargissement par bronchoplastie ainsi que sans élargissement par angioplastie
32.22 ↔	Réduction chirurgicale du volume pulmonaire	32.44.12 ↔	Bilobectomie pulmonaire, par voie thoracoscopique, avec élargissement par bronchoplastie
32.2A.09 ↔	Excision et destruction locale de lésion ou de tissu de poumon, autre	32.44.13 ↔	Bilobectomie pulmonaire, par voie thoracoscopique, avec élargissement par angioplastie
32.2A.11 ↔	Excision et destruction locale de lésion ou de tissu de poumon, chirurgicale ouverte	32.44.14 ↔	Bilobectomie pulmonaire, par voie thoracoscopique, avec élargissement par bronchoplastie ainsi que par angioplastie
32.2A.12 ↔	Excision et destruction locale de lésion ou de tissu de poumon, par voie thoracoscopique	32.44.21 ↔	Bilobectomie pulmonaire, chirurgicale ouverte, sans élargissement par bronchoplastie ainsi que sans élargissement par angioplastie
32.31.11 ↔	Réséction pulmonaire segmentaire anatomique, par voie thoracoscopique, sans élargissement par bronchoplastie ainsi que sans élargissement par angioplastie	32.44.22 ↔	Bilobectomie pulmonaire, chirurgicale ouverte, avec élargissement par bronchoplastie
32.31.12 ↔	Réséction pulmonaire segmentaire anatomique, par voie thoracoscopique, avec élargissement par bronchoplastie	32.44.23 ↔	Bilobectomie pulmonaire, chirurgicale ouverte, avec élargissement par angioplastie
32.31.13 ↔	Réséction pulmonaire segmentaire anatomique, par voie thoracoscopique, avec élargissement par angioplastie	32.44.24 ↔	Bilobectomie pulmonaire, chirurgicale ouverte, avec élargissement par bronchoplastie ainsi que par angioplastie
32.31.14 ↔	Réséction pulmonaire segmentaire anatomique, par voie thoracoscopique, avec élargissement par bronchoplastie ainsi que par angioplastie	32.49 ↔	Lobectomie pulmonaire, autre
32.32.11 ↔	Réséction pulmonaire segmentaire anatomique, chirurgicale ouverte, sans élargissement par bronchoplastie ainsi que sans élargissement par angioplastie	32.50.11 ↔	Pneumonectomie, par voie thoracoscopique, sans élargissement par bronchoplastie ainsi que sans élargissement par angioplastie
32.32.12 ↔	Réséction pulmonaire segmentaire anatomique, chirurgicale ouverte, avec élargissement par bronchoplastie	32.50.12 ↔	Pneumonectomie, par voie thoracoscopique, avec élargissement par bronchoplastie
32.32.13 ↔	Réséction pulmonaire segmentaire anatomique, chirurgicale ouverte, avec élargissement par angioplastie	32.50.13 ↔	Pneumonectomie, par voie thoracoscopique, avec élargissement par angioplastie
32.32.14 ↔	Réséction pulmonaire segmentaire anatomique, chirurgicale ouverte, avec élargissement par bronchoplastie ainsi que par angioplastie	32.50.14 ↔	Pneumonectomie, par voie thoracoscopique, avec élargissement par bronchoplastie ainsi que par angioplastie
32.39 ↔	Réséction pulmonaire segmentaire anatomique autre et non spécifiée	32.51.15 ↔	Pneumonectomie, chirurgicale ouverte, sans élargissement par bronchoplastie ainsi que sans élargissement par angioplastie
32.40 ↔	Lobectomie pulmonaire, SAP	32.51.16 ↔	Pneumonectomie, chirurgicale ouverte, avec élargissement par bronchoplastie
32.41.15 ↔	Lobectomie pulmonaire, par voie thoracoscopique, sans élargissement par bronchoplastie ainsi que sans élargissement par angioplastie	32.51.17 ↔	Pneumonectomie, chirurgicale ouverte, avec élargissement par angioplastie
32.41.16 ↔	Lobectomie pulmonaire, par voie thoracoscopique, avec élargissement par bronchoplastie	32.51.18 ↔	Pneumonectomie, chirurgicale ouverte, avec élargissement par bronchoplastie ainsi que par angioplastie
32.41.17 ↔	Lobectomie pulmonaire, par voie thoracoscopique, avec élargissement par angioplastie		
32.41.18 ↔	Lobectomie pulmonaire, par voie thoracoscopique, avec élargissement par bronchoplastie ainsi que par angioplastie		
32.42.15 ↔	Lobectomie pulmonaire, chirurgicale ouverte, sans élargissement par bronchoplastie ainsi que sans élargissement par angioplastie		
32.42.16 ↔	Lobectomie pulmonaire, chirurgicale ouverte, avec élargissement par bronchoplastie		
32.42.17 ↔	Lobectomie pulmonaire, chirurgicale ouverte, avec élargissement par angioplastie		

32.52.11 ↔	Pneumonectomie, étendue, chirurgicale ouverte, sans élargissement par bronchoplastie ainsi que sans élargissement par angioplastie	34.51.11 ↔	Pleurectomie radicale et décortication du poumon et de la paroi thoracique, sans résection du péricarde ou du diaphragme, chirurgicale ouverte
32.52.12 ↔	Pneumonectomie, étendue, chirurgicale ouverte, avec élargissement par bronchoplastie	34.51.12 ↔	Pleurectomie radicale et décortication du poumon et de la paroi thoracique, avec résection du péricarde, chirurgicale ouverte
32.52.13 ↔	Pneumonectomie, étendue, chirurgicale ouverte, avec élargissement par angioplastie	34.51.13 ↔	Pleurectomie radicale et décortication du poumon et de la paroi thoracique, avec résection du diaphragme, chirurgicale ouverte
32.52.14 ↔	Pneumonectomie, étendue, chirurgicale ouverte, avec élargissement par bronchoplastie ainsi que par angioplastie	34.51.14 ↔	Pleurectomie radicale et décortication du poumon et de la paroi thoracique, avec résection du péricarde ainsi que du diaphragme, chirurgicale ouverte
32.59 ↔	Pneumonectomie, autre et non spécifiée	34.51.15 ↔	Pleurectomie partielle et décortication, chirurgicale ouverte
32.6 ↔	Dissection thoracique radicale	34.51.16 ↔	Pleurectomie subtotale et décortication, chirurgicale ouverte
33.20 ↔	Biopsie pulmonaire par voie thoroscopique	34.51.99 ↔	Pleurectomie et décortication pulmonaire chirurgicale ouverte, autre
33.25 ↔	Biopsie bronchique ouverte	34.52.00 ↔	Pleurectomie et décortication pulmonaire, thoroscopique, SAP
33.28 ↔	Biopsie de poumon à ciel ouvert	34.52.11 ↔	Pleurectomie radicale et décortication du poumon et de la paroi thoracique, sans résection du péricarde ou du diaphragme, thoroscopique
33.31 ↔	Destruction du nerf phrénique pour collapsothérapie du poumon	34.52.12 ↔	Pleurectomie radicale et décortication du poumon et de la paroi thoracique, avec résection du péricarde, thoroscopique
33.33 ↔	Pneumopéritoine pour collapsus du poumon	34.52.13 ↔	Pleurectomie radicale et décortication du poumon et de la paroi thoracique, avec résection du diaphragme, thoroscopique
33.34.20 ↔	Thoracoplastie complète	34.52.14 ↔	Pleurectomie radicale et décortication du poumon et de la paroi thoracique, avec résection du péricarde ainsi que du diaphragme, thoroscopique
33.41 ↔	Suture de lacération de bronche	34.52.15 ↔	Pleurectomie partielle et décortication pulmonaire, thoroscopique
33.42 ↔	Fermeture de fistule bronchique	34.52.16 ↔	Pleurectomie subtotale et décortication pulmonaire, thoroscopique
33.43 ↔	Suture de lacération pulmonaire	34.52.99 ↔	Pleurectomie et décortication pulmonaire, thoroscopique, autre
33.50 ↔	Transplantation pulmonaire, SAP	34.59.10 ↔	Autre excision de la plèvre, pleurectomie sous thoroscopie
33.51 ↔	Transplantation pulmonaire unilatérale	34.59.20 ↔	Autre excision de la plèvre, pleurectomie chirurgicale ouverte
33.52 ↔	Transplantation pulmonaire bilatérale	34.6X.11 ↔	Pleurodèse chirurgicale ouverte, sans décortication
33.53 ↔	Retransplantation pulmonaire durant la même hospitalisation	34.6X.12 ↔	Pleurodèse chirurgicale ouverte, avec décortication
33.6X.00 ↔	Transplantation combinée cœur-poumons, SAP	34.6X.13 ↔	Pleurodèse chirurgicale ouverte, par poudrage
33.6X.10 ↔	Retransplantation combinée cœur-poumons durant la même hospitalisation	34.6X.19 ↔	Pleurodèse chirurgicale ouverte, autre
33.6X.99 ↔	Transplantation combinée cœur-poumons, autre	34.6X.21 ↔	Pleurodèse sous thoroscopie, sans décortication
33.92 ↔	Ligature de bronche	34.6X.22 ↔	Pleurodèse sous thoroscopie, avec décortication
34.06 ↔	Drainage de la cavité pleurale par voie thoroscopique	34.6X.23 ↔	Pleurodèse sous thoroscopie, par poudrage
34.1 ↔	Incision du médiastin	34.6X.29 ↔	Pleurodèse sous thoroscopie, autre
34.21.00 ↔	Thoracoscopie transpleurale, SAP	34.6X.99 ↔	Pleurodèse, autre
34.21.10 ↔	Thoracoscopie transpleurale, première intervention	34.71 ↔	Suture de lacération de la paroi thoracique
34.21.20 ↔	Thoracoscopie transpleurale, réintervention	34.72 ↔	Fermeture de thoracostomie
34.21.99 ↔	Thoracoscopie transpleurale, autre	34.73 ↔	Fermeture d'autres fistules thoraciques
34.26 ↔	Biopsie du médiastin, à ciel ouvert	34.74 ↔	Réparation des déformations thoraciques
34.27.20 ↔	Biopsie ouverte du diaphragme	34.75 ↔	Fermeture secondaire de thoracotomie et sternotomie
34.3X.21 ↔	Résection de lésion ou de tissu du médiastin, sans résection d'organe médiastinal	34.76 ↔	Réparation pour stabilisation de la paroi thoracique, par chirurgie ouverte
34.3X.22 ↔	Résection de lésion ou de tissu du médiastin, avec résection du poumon ou de la paroi thoracique	34.77 ↔	Greffe osseuse et transposition osseuse, paroi thoracique
34.3X.23 ↔	Résection de lésion ou de tissu du médiastin, avec résection partielle du péricarde	34.79 ↔	Réparation de la paroi thoracique, autre
34.3X.24 ↔	Résection de lésion ou de tissu du médiastin, avec endoprothèse vasculaire	34.82 ↔	Suture d'une déchirure du diaphragme
34.3X.25 ↔	Résection de lésion ou de tissu du médiastin, avec résection pulmonaire ainsi qu'endoprothèse vasculaire	34.83 ↔	Fermeture de fistule trans-diaphragmatique
34.3X.26 ↔	Résection de lésion ou de tissu du médiastin, avec résection pulmonaire ainsi que résection partielle du péricarde	34.85 ↔	Implantation d'un stimulateur diaphragmatique
34.3X.27 ↔	Résection de lésion ou de tissu du médiastin, avec résection partielle du péricarde ainsi qu'endoprothèse vasculaire	34.99.10 ↔	Prélèvement de cartilage costal pour greffe
34.3X.28 ↔	Résection de lésion ou de tissu du médiastin, avec résection partielle du poumon ainsi que du péricarde ainsi qu'endoprothèse vasculaire	35.31 ↔	Opérations de muscle papillaire
34.4X.21 ↔	Résection partielle de lésion de la paroi thoracique, sans réparation	35.32 ↔	Opérations de cordages tendineux
34.4X.22 ↔	Résection partielle de lésion de la paroi thoracique, avec réparation	35.34 ↔	Infundibulectomie
34.4X.31 ↔	Résection de lésion de la paroi thoracique, résection complète du sternum, sans réparation	35.35.00 ↔	Opération de trabécules cardiaques, SAP
34.4X.32 ↔	Résection de lésion de la paroi thoracique, résection complète du sternum, avec réparation	35.35.09 ↔	Opération de trabécules cardiaques, autre
34.51.00 ↔	Pleurectomie et décortication pulmonaire chirurgicale ouverte, SAP		

35.35.10 ↔ Résection fibreuse ou musculaire sous-valvulaire de la valve aortique	35.92 ↔ Création de conduit entre ventricule droit et artère pulmonaire
35.36.00 ↔ Résection supravalvulaire, valve cardiaque, SAP	35.93 ↔ Création de conduit entre ventricule gauche et aorte
35.36.09 ↔ Résection supravalvulaire, valve cardiaque, autre	35.94 ↔ Création de conduit entre oreillette et artère pulmonaire
35.36.11 ↔ Résection supravalvulaire, valve aortique	35.95 ↔ Révision d'opération corrective du cœur
35.36.21 ↔ Résection supravalvulaire, valve pulmonaire	35.98.11 ↔ Fermeture transluminale percutanée de communication interauriculaire, avec 1 dispositif de fermeture
35.41.00 ↔ Élargissement de communication interauriculaire existante, SAP	35.98.12 ↔ Fermeture transluminale percutanée de communication interauriculaire, avec 2 et plus dispositifs de fermeture
35.41.10 ↔ Élargissement de communication interauriculaire existante, par chirurgie ouverte	35.98.19 ↔ Fermeture transluminale percutanée de communication interauriculaire, autre
35.41.20 ↔ Élargissement de communication interauriculaire existante, par voie transluminale percutanée	35.98.30 ↔ Fermeture transluminale percutanée de communication interventriculaire
35.41.99 ↔ Élargissement de communication interauriculaire existante, autre	35.98.99 ↔ Autres opérations des septa du cœur, autre
35.42.00 ↔ Création de communication septale intracardiaque, SAP	35.A1.00 ↔ Valvulotomie de la valve aortique, SAP
35.42.09 ↔ Création de communication septale intracardiaque, autre	35.A1.09 ↔ Valvulotomie de la valve aortique, autre
35.42.10 ↔ Création de communication septale intracardiaque, technique à ciel ouvert	35.A1.11 ↔ Valvulotomie de la valve aortique avec sternotomie totale comme voie d'abord
35.42.21 ↔ Création de communication septale intracardiaque, par voie transluminale percutanée, sans implant	35.A1.12 ↔ Valvulotomie de la valve aortique avec thoracotomie mini-invasive (sternotomie partielle supérieure, thoracotomie latérale) comme voie d'abord
35.42.22 ↔ Création de communication septale intracardiaque, par voie transluminale percutanée, avec implant	35.A1.13 ↔ Valvulotomie de la valve aortique, par voie endovasculaire
35.43.00 ↔ Élargissement de communication interventriculaire existante, SAP	35.A1.14 ↔ Valvulotomie de la valve aortique, guidée par cathéter, par voie transapicale
35.43.10 ↔ Élargissement de communication interventriculaire existante, par chirurgie ouverte	35.A2.00 ↔ Valvulotomie de la valve mitrale, SAP
35.43.20 ↔ Élargissement de communication interventriculaire existante, par voie transluminale percutanée	35.A2.09 ↔ Valvulotomie de la valve mitrale, autre
35.43.99 ↔ Élargissement de communication interventriculaire existante, autre	35.A2.11 ↔ Valvulotomie de la valve mitrale avec sternotomie totale comme voie d'abord
35.50 ↔ Réparation de communication septale intracardiaque non précisée, avec prothèse	35.A2.12 ↔ Valvulotomie de la valve mitrale avec thoracotomie mini-invasive (sternotomie partielle supérieure, thoracotomie latérale) comme voie d'abord
35.51 ↔ Réparation de communication interauriculaire avec prothèse, technique ouverte	35.A2.13 ↔ Valvulotomie de la valve mitrale, par voie endovasculaire
35.53 ↔ Réparation de communication interventriculaire avec prothèse, par voie ouverte	35.A2.14 ↔ Valvulotomie de la valve mitrale, guidée par cathéter, par voie transapicale
35.54 ↔ Réparation de défaut des coussinets endocardiques (canal AV), avec prothèse	35.A3.00 ↔ Valvulotomie de la valve pulmonaire, SAP
35.55 ↔ Réparation de communication interventriculaire avec prothèse, fermée	35.A3.09 ↔ Valvulotomie de la valve pulmonaire, autre
35.60 ↔ Réparation de communication septale intracardiaque non précisée, avec greffe de tissu	35.A3.11 ↔ Valvulotomie de la valve pulmonaire avec sternotomie totale comme voie d'abord
35.61 ↔ Réparation de communication interauriculaire, avec greffe de tissu	35.A3.12 ↔ Valvulotomie de la valve pulmonaire avec thoracotomie mini-invasive (sternotomie partielle supérieure, thoracotomie latérale) comme voie d'abord
35.62 ↔ Réparation de communication interventriculaire avec greffe de tissu	35.A3.13 ↔ Valvulotomie de la valve pulmonaire, par voie endovasculaire
35.63 ↔ Réparation de défauts des coussinets endocardiques (canal AV), avec greffe de tissu	35.A3.14 ↔ Valvulotomie de la valve pulmonaire, guidée par cathéter, par voie transapicale
35.70 ↔ Autre réparation non précisée de communication septale intracardiaque, non précisée	35.A4.00 ↔ Valvulotomie de la valve tricuspide, SAP
35.71 ↔ Autre réparation non précisée de communication interauriculaire	35.A4.09 ↔ Valvulotomie de la valve tricuspide, autre
35.72.00 ↔ Réparation de communication interventriculaire, SAP	35.A4.11 ↔ Valvulotomie de la valve tricuspide avec sternotomie totale comme voie d'abord
35.72.10 ↔ Fermeture de communication interventriculaire acquise	35.A4.12 ↔ Valvulotomie de la valve tricuspide avec thoracotomie mini-invasive (sternotomie partielle supérieure, thoracotomie latérale) comme voie d'abord
35.72.99 ↔ Réparation de communication interventriculaire, autre	35.A4.13 ↔ Valvulotomie de la valve tricuspide, par voie endovasculaire
35.73 ↔ Réparation autre et non précisée de défaut des coussinets endocardiques (canal AV)	35.A4.14 ↔ Valvulotomie de la valve tricuspide, guidée par cathéter, par voie transapicale
35.81 ↔ Correction totale de la tétralogie de Fallot	35.C1.00 ↔ Reconstruction des cuspidés de la valve aortique, SAP
35.82 ↔ Correction de retour (connexion) veineux pulmonaire anormal total	35.C1.09 ↔ Reconstruction des cuspidés de la valve aortique, autre
35.83 ↔ Correction totale de tronc artériel commun (truncus arteriosus)	35.C1.11 ↔ Reconstruction des cuspidés de la valve aortique, avec sternotomie totale comme voie d'abord
35.84 ↔ Correction totale de transposition de gros vaisseaux, NCA	
35.85 ↔ Intervention de Norwood de type I	
35.91 ↔ Transposition (détournement) interauriculaire du retour veineux	

35.C1.12 ↔	Reconstruction des cuspidés de la valve aortique avec thoracotomie mini-invasive (sternotomie partielle supérieure, thoracotomie latérale) comme voie d'abord	35.D4.00 ↔	Annuloplastie de la valve tricuspide, SAP
35.C2.00 ↔	Reconstruction des cuspidés de la valve mitrale, SAP	35.D4.09 ↔	Annuloplastie de la valve tricuspide, autre
35.C2.09 ↔	Reconstruction des cuspidés de la valve mitrale, autre	35.D4.11 ↔	Annuloplastie de la valve tricuspide, avec sternotomie totale comme voie d'abord
35.C2.11 ↔	Reconstruction des cuspidés de la valve mitrale, avec sternotomie totale comme voie d'abord	35.D4.12 ↔	Annuloplastie de la valve tricuspide, avec thoracotomie mini-invasive (sternotomie partielle supérieure, thoracotomie latérale) comme voie d'abord
35.C2.12 ↔	Reconstruction des cuspidés de la valve mitrale, avec thoracotomie mini-invasive (sternotomie partielle supérieure, thoracotomie latérale) comme voie d'abord	35.D4.14 ↔	Annuloplastie de la valve tricuspide, guidée par cathéter, par voie transapicale
35.C2.13 ↔	Reconstruction des cuspidés de la valve mitrale, par voie endovasculaire	35.D4.21 ↔	Annuloplastie de la valve tricuspide, transartérielle
35.C3.00 ↔	Reconstruction des cuspidés de la valve pulmonaire, SAP	35.D4.22 ↔	Annuloplastie de la valve tricuspide, transveineuse
35.C3.09 ↔	Reconstruction des cuspidés de la valve pulmonaire, autre	35.E1.11 ↔	Valvuloplastie de la valve aortique avec sternotomie totale comme voie d'abord
35.C3.11 ↔	Reconstruction des cuspidés de la valve pulmonaire, avec sternotomie totale comme voie d'abord	35.E1.12 ↔	Valvuloplastie de la valve aortique avec thoracotomie mini-invasive (sternotomie partielle supérieure, thoracotomie latérale) comme voie d'abord
35.C3.12 ↔	Reconstruction des cuspidés de la valve pulmonaire, avec thoracotomie mini-invasive (sternotomie partielle supérieure, thoracotomie latérale) comme voie d'abord	35.E2.11 ↔	Valvuloplastie de la valve mitrale avec sternotomie totale comme voie d'abord
35.C4.00 ↔	Reconstruction des cuspidés de la valve tricuspide, SAP	35.E2.12 ↔	Valvuloplastie de la valve mitrale avec thoracotomie mini-invasive (sternotomie partielle supérieure, thoracotomie latérale) comme voie d'abord
35.C4.09 ↔	Reconstruction des cuspidés de la valve tricuspide, autre	35.E2.13 ↔	Valvuloplastie de la valve mitrale, par voie endovasculaire, transartérielle
35.C4.11 ↔	Reconstruction des cuspidés de la valve tricuspide, avec sternotomie totale comme voie d'abord	35.E2.14 ↔	Valvuloplastie de la valve mitrale, par voie endovasculaire, transveineuse
35.C4.12 ↔	Reconstruction des cuspidés de la valve tricuspide, avec thoracotomie mini-invasive (sternotomie partielle supérieure, thoracotomie latérale) comme voie d'abord	35.E3.11 ↔	Valvuloplastie de la valve pulmonaire avec sternotomie totale comme voie d'abord
35.D1.00 ↔	Annuloplastie de la valve aortique, SAP	35.E3.12 ↔	Valvuloplastie de la valve pulmonaire avec thoracotomie mini-invasive (sternotomie partielle supérieure, thoracotomie latérale) comme voie d'abord
35.D1.09 ↔	Annuloplastie de la valve aortique, autre	35.E4.11 ↔	Valvuloplastie de la valve tricuspide avec sternotomie totale comme voie d'abord
35.D1.11 ↔	Annuloplastie de la valve aortique avec sternotomie totale comme voie d'abord	35.E4.12 ↔	Valvuloplastie de la valve tricuspide avec thoracotomie mini-invasive (sternotomie partielle supérieure, thoracotomie latérale) comme voie d'abord
35.D1.12 ↔	Annuloplastie de la valve aortique avec thoracotomie mini-invasive (sternotomie partielle supérieure, thoracotomie latérale) comme voie d'abord	35.F1.00 ↔	Remplacement de la valve aortique par une prothèse valvulaire ou par une prothèse vasculaire avec valve, SAP
35.D1.13 ↔	Annuloplastie de la valve aortique, par voie endovasculaire	35.F1.09 ↔	Remplacement de la valve aortique par une prothèse valvulaire ou par une prothèse vasculaire avec valve, autre
35.D1.14 ↔	Annuloplastie de la valve aortique, guidée par cathéter, par voie transapicale	35.F1.11 ↔	Remplacement de la valve aortique par allogreffe [homogreffe], avec sternotomie totale comme voie d'abord
35.D2.00 ↔	Annuloplastie de la valve mitrale, SAP	35.F1.12 ↔	Remplacement de la valve aortique par allogreffe [homogreffe], avec thoracotomie mini-invasive (sternotomie partielle supérieure, thoracotomie latérale) comme voie d'abord
35.D2.09 ↔	Annuloplastie de la valve mitrale, autre	35.F1.21 ↔	Remplacement de la valve aortique par xéno greffe (bioprothèse), avec sternotomie totale comme voie d'abord
35.D2.11 ↔	Annuloplastie de la valve mitrale, avec sternotomie totale comme voie d'abord	35.F1.22 ↔	Remplacement de la valve aortique par xéno greffe (bioprothèse), avec thoracotomie mini-invasive (sternotomie partielle supérieure, thoracotomie latérale) comme voie d'abord
35.D2.12 ↔	Annuloplastie de la valve mitrale, avec thoracotomie mini-invasive (sternotomie partielle supérieure, thoracotomie latérale) comme voie d'abord	35.F1.23 ↔	Remplacement de la valve aortique par xéno greffe (bioprothèse), par voie endovasculaire
35.D2.14 ↔	Annuloplastie de la valve mitrale, guidée par cathéter, par voie transapicale	35.F1.24 ↔	Remplacement de la valve aortique par xéno greffe (bioprothèse), par voie transapicale
35.D2.21 ↔	Annuloplastie de la valve mitrale, transartérielle	35.F1.25 ↔	Remplacement de la valve aortique par xéno greffe (bioprothèse), par voie transapicale, avec utilisation d'un système d'abord et d'obturation apical percutané
35.D2.22 ↔	Annuloplastie de la valve mitrale, transveineuse	35.F1.26 ↔	Remplacement de la valve aortique par xéno greffe (bioprothèse), par voie endovasculaire, transcavale
35.D2.23 ↔	Annuloplastie de la valve mitrale, par le sinus coronaire		
35.D3.00 ↔	Annuloplastie de la valve pulmonaire, SAP		
35.D3.09 ↔	Annuloplastie de la valve pulmonaire, autre		
35.D3.11 ↔	Annuloplastie de la valve pulmonaire, avec sternotomie totale comme voie d'abord		
35.D3.12 ↔	Annuloplastie de la valve pulmonaire, avec thoracotomie mini-invasive (sternotomie partielle supérieure, thoracotomie latérale) comme voie d'abord		
35.D3.13 ↔	Annuloplastie de la valve pulmonaire, par voie endovasculaire		
35.D3.14 ↔	Annuloplastie de la valve pulmonaire, guidée par cathéter, par voie transapicale		

- 35.F1.31 ↔ Remplacement de la valve aortique par xéno greffe, sans stent, avec sternotomie totale comme voie d'abord
- 35.F1.32 ↔ Remplacement de valve aortique par xéno greffe, sans stent, avec thoracotomie mini-invasive (sternotomie partielle supérieure, thoracotomie latérale) comme voie d'abord
- 35.F1.33 ↔ Remplacement de la valve aortique par xéno greffe, sans stent, par voie endovasculaire
- 35.F1.34 ↔ Remplacement de la valve aortique par xéno greffe, sans stent, par voie transapicale
- 35.F1.35 ↔ Remplacement de la valve aortique par xéno greffe, sans stent, par voie transapicale, avec utilisation d'un système d'abord et d'obturation apical percutané
- 35.F1.41 ↔ Remplacement de la valve aortique par xéno greffe auto-expansible, sans suture, avec sternotomie totale comme voie d'abord
- 35.F1.42 ↔ Remplacement de valve aortique par xéno greffe auto-expansible, sans suture, avec thoracotomie mini-invasive (sternotomie partielle supérieure, thoracotomie latérale) comme voie d'abord
- 35.F1.43 ↔ Remplacement de la valve aortique par xéno greffe auto-expansible, sans suture, par voie endovasculaire
- 35.F1.44 ↔ Remplacement de la valve aortique par xéno greffe auto-expansible, sans suture, par voie transapicale
- 35.F1.45 ↔ Remplacement de la valve aortique par xéno greffe auto-expansible, sans suture, par voie transapicale, avec utilisation d'un système d'abord et d'obturation apical percutané
- 35.F1.51 ↔ Remplacement de la valve aortique par prothèse mécanique, avec sternotomie totale comme voie d'abord
- 35.F1.52 ↔ Remplacement de la valve aortique par prothèse mécanique, avec thoracotomie mini-invasive (sternotomie partielle supérieure, thoracotomie latérale) comme voie d'abord
- 35.F1.61 ↔ Remplacement de la valve aortique par prothèse vasculaire avec valve, biologique, avec sternotomie totale comme voie d'abord
- 35.F1.62 ↔ Remplacement de la valve aortique par prothèse vasculaire avec valve, biologique avec thoracotomie mini-invasive (sternotomie partielle supérieure, thoracotomie latérale) comme voie d'abord
- 35.F1.71 ↔ Remplacement de la valve aortique par prothèse vasculaire avec valve, mécanique, avec sternotomie totale comme voie d'abord
- 35.F1.72 ↔ Remplacement de la valve aortique par prothèse vasculaire avec valve, mécanique, avec thoracotomie mini-invasive (sternotomie partielle supérieure, thoracotomie latérale) comme voie d'abord
- 35.F1.81 ↔ Remplacement de la valve aortique par allogreffe décellularisée [homogreffe], avec sternotomie totale comme voie d'abord
- 35.F1.82 ↔ Remplacement de la valve aortique par allogreffe décellularisée [homogreffe], avec thoracotomie mini-invasive (sternotomie partielle supérieure, thoracotomie latérale) comme voie d'abord
- 35.F1.A2 ↔ Remplacement de la valve aortique par xéno greffe expansible par ballonnet avec sutures de fixation, avec thoracotomie mini-invasive (sternotomie partielle supérieure, thoracotomie latérale) comme voie d'abord
- 35.F1.B2 ↔ Remplacement de la valve aortique par xéno greffe repoussant le calcium, avec thoracotomie mini-invasive (sternotomie partielle supérieure, thoracotomie latérale) comme voie d'abord
- 35.F2.00 ↔ Remplacement de la valve mitrale par prothèse valvulaire, SAP
- 35.F2.09 ↔ Remplacement de la valve mitrale par prothèse valvulaire, autre
- 35.F2.11 ↔ Remplacement de la valve mitrale par allogreffe [homogreffe], avec sternotomie totale comme voie d'abord
- 35.F2.12 ↔ Remplacement de la valve mitrale par allogreffe [homogreffe], avec thoracotomie mini-invasive (sternotomie partielle supérieure, thoracotomie latérale) comme voie d'abord
- 35.F2.21 ↔ Remplacement de la valve mitrale par xéno greffe (bioprothèse), avec sternotomie totale comme voie d'abord
- 35.F2.22 ↔ Remplacement de la valve mitrale par xéno greffe (bioprothèse), avec thoracotomie mini-invasive (sternotomie partielle supérieure, thoracotomie latérale) comme voie d'abord
- 35.F2.23 ↔ Remplacement de la valve mitrale par xéno greffe (bioprothèse), par voie endovasculaire
- 35.F2.24 ↔ Remplacement de la valve mitrale par xéno greffe (bioprothèse), par voie transapicale
- 35.F2.25 ↔ Remplacement de la valve mitrale par xéno greffe (bioprothèse), par voie transapicale, avec utilisation d'un système d'abord et d'obturation apical percutané
- 35.F2.26 ↔ Remplacement de la valve mitrale par xéno greffe (bioprothèse) avec ancrage transapical, par voie transapicale
- 35.F2.31 ↔ Remplacement de la valve mitrale par xéno greffe, sans stent, avec sternotomie totale comme voie d'abord
- 35.F2.32 ↔ Remplacement de la valve mitrale par xéno greffe, sans stent, avec thoracotomie mini-invasive (sternotomie partielle supérieure, thoracotomie latérale) comme voie d'abord
- 35.F2.33 ↔ Remplacement de la valve mitrale par xéno greffe, sans stent, par voie endovasculaire
- 35.F2.34 ↔ Remplacement de la valve mitrale par xéno greffe, sans stent, par voie transapicale
- 35.F2.51 ↔ Remplacement de la valve mitrale par prothèse mécanique, avec sternotomie totale comme voie d'abord
- 35.F2.52 ↔ Remplacement de la valve mitrale par prothèse mécanique, avec thoracotomie mini-invasive (sternotomie partielle supérieure, thoracotomie latérale) comme voie d'abord
- 35.F3.00 ↔ Remplacement de la valve pulmonaire par prothèse valvulaire ou prothèse vasculaire avec valve, SAP
- 35.F3.09 ↔ Remplacement de la valve pulmonaire par prothèse valvulaire ou prothèse vasculaire avec valve, autre
- 35.F3.11 ↔ Remplacement de la valve pulmonaire par allogreffe [homogreffe], avec sternotomie totale comme voie d'abord
- 35.F3.12 ↔ Remplacement de la valve pulmonaire par allogreffe [homogreffe], avec thoracotomie mini-invasive (sternotomie partielle supérieure, thoracotomie latérale) comme voie d'abord
- 35.F3.21 ↔ Remplacement de la valve pulmonaire par xéno greffe (bioprothèse), avec sternotomie totale comme voie d'abord
- 35.F3.22 ↔ Remplacement de la valve pulmonaire par xéno greffe (bioprothèse), avec thoracotomie mini-invasive (sternotomie partielle supérieure, thoracotomie latérale) comme voie d'abord
- 35.F3.23 ↔ Remplacement de la valve pulmonaire par xéno greffe (bioprothèse), par voie endovasculaire
- 35.F3.24 ↔ Remplacement de la valve pulmonaire par xéno greffe (bioprothèse), par voie transapicale
- 35.F3.25 ↔ Remplacement de la valve pulmonaire par xéno greffe (bioprothèse), par voie transapicale, avec utilisation d'un système d'abord et d'obturation apical percutané

- 35.F3.31 ↔ Remplacement de la valve pulmonaire par xéno greffe, sans stent, avec sternotomie totale comme voie d'abord
- 35.F3.32 ↔ Remplacement de la valve pulmonaire par xéno greffe, sans stent, avec thoracotomie mini-invasive (sternotomie partielle supérieure, thoracotomie latérale) comme voie d'abord
- 35.F3.33 ↔ Remplacement de la valve pulmonaire par xéno greffe, sans stent, par voie endovasculaire
- 35.F3.34 ↔ Remplacement de la valve pulmonaire par xéno greffe, sans stent, par voie transapicale
- 35.F3.35 ↔ Remplacement de la valve pulmonaire par xéno greffe, sans stent, par voie transapicale, avec utilisation d'un système d'abord et d'obturation apical percutané
- 35.F3.51 ↔ Remplacement de la valve pulmonaire par prothèse mécanique, avec sternotomie totale comme voie d'abord
- 35.F3.52 ↔ Remplacement de la valve pulmonaire par prothèse mécanique, avec thoracotomie mini-invasive (sternotomie partielle supérieure, thoracotomie latérale) comme voie d'abord
- 35.F3.61 ↔ Remplacement de la valve pulmonaire par prothèse vasculaire avec valve, biologique, avec sternotomie totale comme voie d'abord
- 35.F3.62 ↔ Remplacement de la valve pulmonaire par prothèse vasculaire avec valve, biologique avec thoracotomie mini-invasive (sternotomie partielle supérieure, thoracotomie latérale) comme voie d'abord
- 35.F3.71 ↔ Remplacement de la valve pulmonaire par prothèse vasculaire avec valve, mécanique, avec sternotomie totale comme voie d'abord
- 35.F3.72 ↔ Remplacement de la valve pulmonaire par prothèse vasculaire avec valve, mécanique, avec thoracotomie mini-invasive (sternotomie partielle supérieure, thoracotomie latérale) comme voie d'abord
- 35.F3.81 ↔ Remplacement de la valve pulmonaire par allogreffe décellularisée [homogreffe], avec sternotomie totale comme voie d'abord
- 35.F3.82 ↔ Remplacement de la valve pulmonaire par allogreffe décellularisée [homogreffe], avec thoracotomie mini-invasive (sternotomie partielle supérieure, thoracotomie latérale) comme voie d'abord
- 35.F4.00 ↔ Remplacement de la valve tricuspide par prothèse valvulaire, SAP
- 35.F4.09 ↔ Remplacement de la valve tricuspide par prothèse valvulaire, autre
- 35.F4.11 ↔ Remplacement de la valve tricuspide par allogreffe [homogreffe], avec sternotomie totale comme voie d'abord
- 35.F4.12 ↔ Remplacement de la valve tricuspide par allogreffe [homogreffe], avec thoracotomie mini-invasive (sternotomie partielle supérieure, thoracotomie latérale) comme voie d'abord
- 35.F4.21 ↔ Remplacement de la valve tricuspide par xéno greffe (bioprothèse), avec sternotomie totale comme voie d'abord
- 35.F4.22 ↔ Remplacement de la valve tricuspide par xéno greffe (bioprothèse), avec thoracotomie mini-invasive (sternotomie partielle supérieure, thoracotomie latérale) comme voie d'abord
- 35.F4.23 ↔ Remplacement de la valve tricuspide par xéno greffe (bioprothèse), par voie endovasculaire
- 35.F4.24 ↔ Remplacement de la valve tricuspide par xéno greffe (bioprothèse), par voie transapicale
- 35.F4.31 ↔ Remplacement de la valve tricuspide par xéno greffe, sans stent, avec sternotomie totale comme voie d'abord
- 35.F4.32 ↔ Remplacement de la valve tricuspide par xéno greffe, sans stent, avec thoracotomie mini-invasive (sternotomie partielle supérieure, thoracotomie latérale) comme voie d'abord
- 35.F4.33 ↔ Remplacement de la valve tricuspide par xéno greffe, sans stent, par voie endovasculaire
- 35.F4.34 ↔ Remplacement de la valve tricuspide par xéno greffe, sans stent, par voie transapicale
- 35.F4.51 ↔ Remplacement de la valve tricuspide par prothèse mécanique, avec sternotomie totale comme voie d'abord
- 35.F4.52 ↔ Remplacement de la valve tricuspide par prothèse mécanique, avec thoracotomie mini-invasive (sternotomie partielle supérieure, thoracotomie latérale) comme voie d'abord
- 35.G0 ↔ Révision d'un remplacement de la valve, SAP
- 35.G1.11 ↔ Révision d'un remplacement de la valve aortique, avec sternotomie totale comme voie d'abord
- 35.G1.12 ↔ Révision d'un remplacement de la valve aortique, avec thoracotomie mini-invasive (sternotomie partielle supérieure, thoracotomie latérale) comme voie d'abord
- 35.G1.13 ↔ Révision d'un remplacement de la valve aortique, par voie endovasculaire
- 35.G1.14 ↔ Révision d'un remplacement de la valve aortique, par voie transapicale
- 35.G2.11 ↔ Révision d'un remplacement de la valve mitrale, avec sternotomie totale comme voie d'abord
- 35.G2.12 ↔ Révision d'un remplacement de la valve mitrale, avec thoracotomie mini-invasive (sternotomie partielle supérieure, thoracotomie latérale) comme voie d'abord
- 35.G2.13 ↔ Révision d'un remplacement de la valve mitrale, par voie endovasculaire
- 35.G2.14 ↔ Révision d'un remplacement de la valve mitrale, par voie transapicale
- 35.G3.11 ↔ Révision d'un remplacement de la valve pulmonaire, avec sternotomie totale comme voie d'abord
- 35.G3.12 ↔ Révision d'un remplacement de la valve pulmonaire, avec thoracotomie mini-invasive (sternotomie partielle supérieure, thoracotomie latérale) comme voie d'abord
- 35.G3.13 ↔ Révision d'un remplacement de la valve pulmonaire, par voie endovasculaire
- 35.G3.14 ↔ Révision d'un remplacement de la valve pulmonaire, par voie transapicale
- 35.G4.11 ↔ Révision d'un remplacement de la valve tricuspide, avec sternotomie totale comme voie d'abord
- 35.G4.12 ↔ Révision d'un remplacement de la valve tricuspide, avec thoracotomie mini-invasive (sternotomie partielle supérieure, thoracotomie latérale) comme voie d'abord
- 35.G4.13 ↔ Révision d'un remplacement de la valve tricuspide, par voie endovasculaire
- 35.G4.14 ↔ Révision d'un remplacement de la valve tricuspide, par voie transapicale
- 35.G9 ↔ Révision d'un remplacement de valve cardiaque, autre
- 35.H1.00 ↔ Retrait ainsi qu'implantation d'une nouvelle prothèse valvulaire aortique ou d'une prothèse vasculaire avec valve, SAP
- 35.H1.09 ↔ Retrait ainsi qu'implantation d'une nouvelle prothèse valvulaire aortique ou d'une prothèse vasculaire avec valve, autre
- 35.H1.11 ↔ Retrait d'une prothèse valvulaire aortique ainsi qu'implantation d'une allogreffe [homogreffe], avec sternotomie totale comme voie d'abord

- 35.H1.12 ↔ Retrait d'une prothèse valvulaire aortique ainsi qu'implantation d'une allogreffe [homogreffe], avec thoracotomie mini-invasive (sternotomie partielle supérieure, thoracotomie latérale) comme voie d'abord
- 35.H1.21 ↔ Retrait d'une prothèse valvulaire aortique ainsi qu'implantation d'une xéno greffe (bioprothèse), avec sternotomie totale comme voie d'abord
- 35.H1.22 ↔ Retrait d'une prothèse valvulaire aortique ainsi qu'implantation d'une xéno greffe (bioprothèse), avec thoracotomie mini-invasive (sternotomie partielle supérieure, thoracotomie latérale) comme voie d'abord
- 35.H1.31 ↔ Retrait d'une prothèse valvulaire aortique ainsi qu'implantation d'une xéno greffe, sans stent, avec sternotomie totale comme voie d'abord
- 35.H1.32 ↔ Retrait d'une prothèse valvulaire aortique ainsi qu'implantation d'une xéno greffe, sans stent, avec thoracotomie mini-invasive (sternotomie partielle supérieure, thoracotomie latérale) comme voie d'abord
- 35.H1.41 ↔ Retrait d'une prothèse valvulaire aortique ainsi qu'implantation d'une xéno greffe auto-expansible, sans suture, avec sternotomie totale comme voie d'abord
- 35.H1.42 ↔ Retrait d'une prothèse valvulaire aortique ainsi qu'implantation d'une xéno greffe auto-expansible, sans suture, avec thoracotomie mini-invasive (sternotomie partielle supérieure, thoracotomie latérale) comme voie d'abord
- 35.H1.51 ↔ Retrait d'une prothèse valvulaire aortique ainsi qu'implantation d'une prothèse mécanique, avec sternotomie totale comme voie d'abord
- 35.H1.52 ↔ Retrait d'une prothèse valvulaire aortique ainsi qu'implantation d'une prothèse mécanique, avec thoracotomie mini-invasive (sternotomie partielle supérieure, thoracotomie latérale) comme voie d'abord
- 35.H1.61 ↔ Retrait d'une prothèse valvulaire aortique ainsi qu'implantation d'une prothèse vasculaire avec valve, biologique, avec sternotomie totale comme voie d'abord
- 35.H1.62 ↔ Retrait d'une prothèse valvulaire aortique ainsi qu'implantation d'une prothèse vasculaire avec valve, biologique avec thoracotomie mini-invasive (sternotomie partielle supérieure, thoracotomie latérale) comme voie d'abord
- 35.H1.71 ↔ Retrait d'une prothèse valvulaire aortique ainsi qu'implantation d'une prothèse vasculaire avec valve, mécanique, avec sternotomie totale comme voie d'abord
- 35.H1.72 ↔ Retrait d'une prothèse valvulaire aortique ainsi qu'implantation d'une prothèse vasculaire avec valve, mécanique avec thoracotomie mini-invasive (sternotomie partielle supérieure, thoracotomie latérale) comme voie d'abord
- 35.H1.81 ↔ Retrait d'une prothèse valvulaire aortique ainsi qu'implantation d'une allogreffe décellularisée [homogreffe], avec sternotomie totale comme voie d'abord
- 35.H1.82 ↔ Retrait d'une prothèse valvulaire aortique ainsi qu'implantation d'une allogreffe décellularisée [homogreffe], avec thoracotomie mini-invasive (sternotomie partielle supérieure, thoracotomie latérale) comme voie d'abord
- 35.H1.A2 ↔ Retrait d'une prothèse valvulaire aortique ainsi qu'implantation d'une xéno greffe expansible par ballonnet avec sutures de fixation, avec thoracotomie mini-invasive (sternotomie partielle supérieure, thoracotomie latérale) comme voie d'abord
- 35.H1.B2 ↔ Retrait d'une prothèse valvulaire aortique ainsi qu'implantation d'une xéno greffe repoussant le calcium, avec thoracotomie mini-invasive (sternotomie partielle supérieure, thoracotomie latérale) comme voie d'abord
- 35.H2.00 ↔ Retrait ainsi qu'implantation d'une nouvelle prothèse valvulaire mitrale, SAP
- 35.H2.09 ↔ Retrait ainsi qu'implantation d'une nouvelle prothèse valvulaire mitrale, autre
- 35.H2.11 ↔ Retrait d'une prothèse valvulaire mitrale ainsi qu'implantation d'une allogreffe [homogreffe], avec sternotomie totale comme voie d'abord
- 35.H2.12 ↔ Retrait d'une prothèse valvulaire mitrale ainsi qu'implantation d'une allogreffe [homogreffe], avec thoracotomie mini-invasive (sternotomie partielle supérieure, thoracotomie latérale) comme voie d'abord
- 35.H2.21 ↔ Retrait d'une prothèse valvulaire mitrale ainsi qu'implantation d'une xéno greffe (bioprothèse), avec sternotomie totale comme voie d'abord
- 35.H2.22 ↔ Retrait d'une prothèse valvulaire mitrale ainsi qu'implantation d'une xéno greffe (bioprothèse), avec thoracotomie mini-invasive (sternotomie partielle supérieure, thoracotomie latérale) comme voie d'abord
- 35.H2.23 ↔ Retrait d'une prothèse valvulaire mitrale ainsi qu'implantation d'une xéno greffe (bioprothèse), par voie endovasculaire
- 35.H2.24 ↔ Retrait d'une prothèse valvulaire mitrale ainsi qu'implantation d'une xéno greffe (bioprothèse), par voie transapicale
- 35.H2.25 ↔ Retrait d'une prothèse valvulaire mitrale ainsi qu'implantation d'une xéno greffe (bioprothèse), par voie transapicale, avec utilisation d'un système d'abord et d'obturation apical percutané
- 35.H2.26 ↔ Retrait d'une prothèse valvulaire mitrale ainsi qu'implantation d'une xéno greffe (bioprothèse) avec ancrage transapical, par voie transapicale
- 35.H2.31 ↔ Retrait d'une prothèse valvulaire mitrale ainsi qu'implantation d'une xéno greffe, sans stent, avec sternotomie totale comme voie d'abord
- 35.H2.32 ↔ Retrait d'une prothèse valvulaire mitrale ainsi qu'implantation d'une xéno greffe, sans stent, avec thoracotomie mini-invasive (sternotomie partielle supérieure, thoracotomie latérale) comme voie d'abord
- 35.H2.33 ↔ Retrait d'une prothèse valvulaire mitrale ainsi qu'implantation d'une xéno greffe, sans stent, par voie endovasculaire
- 35.H2.34 ↔ Retrait d'une prothèse valvulaire mitrale ainsi qu'implantation d'une xéno greffe, sans stent, par voie transapicale
- 35.H2.51 ↔ Retrait d'une prothèse valvulaire mitrale ainsi qu'implantation d'une prothèse mécanique, avec sternotomie totale comme voie d'abord
- 35.H2.52 ↔ Retrait d'une prothèse valvulaire mitrale ainsi qu'implantation d'une prothèse mécanique, avec thoracotomie mini-invasive (sternotomie partielle supérieure, thoracotomie latérale) comme voie d'abord
- 35.H3.00 ↔ Retrait ainsi qu'implantation d'une nouvelle prothèse valvulaire pulmonaire ou d'une prothèse vasculaire avec valve, SAP
- 35.H3.09 ↔ Retrait ainsi qu'implantation d'une nouvelle prothèse valvulaire pulmonaire ou d'une prothèse vasculaire avec valve, autre
- 35.H3.11 ↔ Retrait d'une prothèse valvulaire pulmonaire ainsi qu'implantation d'une allogreffe [homogreffe], avec sternotomie totale comme voie d'abord

- 06
- 35.H3.12 ↔ Retrait d'une prothèse valvulaire pulmonaire ainsi qu'implantation d'une allogreffe [homogreffe], avec thoracotomie mini-invasive (sternotomie partielle supérieure, thoracotomie latérale) comme voie d'abord
- 35.H3.21 ↔ Retrait d'une prothèse valvulaire pulmonaire ainsi qu'implantation d'une xénogreffe (bioprothèse), avec sternotomie totale comme voie d'abord
- 35.H3.22 ↔ Retrait d'une prothèse valvulaire pulmonaire ainsi qu'implantation d'une xénogreffe (bioprothèse), avec thoracotomie mini-invasive (sternotomie partielle supérieure, thoracotomie latérale) comme voie d'abord
- 35.H3.31 ↔ Retrait d'une prothèse valvulaire pulmonaire ainsi qu'implantation d'une xénogreffe, sans stent, avec sternotomie totale comme voie d'abord
- 35.H3.32 ↔ Retrait d'une prothèse valvulaire pulmonaire ainsi qu'implantation d'une xénogreffe, sans stent, avec thoracotomie mini-invasive (sternotomie partielle supérieure, thoracotomie latérale) comme voie d'abord
- 35.H3.51 ↔ Retrait d'une prothèse valvulaire pulmonaire ainsi qu'implantation d'une prothèse mécanique, avec sternotomie totale comme voie d'abord
- 35.H3.52 ↔ Retrait d'une prothèse valvulaire pulmonaire ainsi qu'implantation d'une prothèse mécanique, avec thoracotomie mini-invasive (sternotomie partielle supérieure, thoracotomie latérale) comme voie d'abord
- 35.H3.61 ↔ Retrait d'une prothèse valvulaire pulmonaire ainsi qu'implantation d'une prothèse vasculaire avec valve, biologique, avec sternotomie totale comme voie d'abord
- 35.H3.62 ↔ Retrait d'une prothèse valvulaire pulmonaire ainsi qu'implantation d'une prothèse vasculaire avec valve, biologique avec thoracotomie mini-invasive (sternotomie partielle supérieure, thoracotomie latérale) comme voie d'abord
- 35.H3.71 ↔ Retrait d'une prothèse valvulaire pulmonaire ainsi qu'implantation d'une prothèse vasculaire avec valve, mécanique, avec sternotomie totale comme voie d'abord
- 35.H3.72 ↔ Retrait d'une prothèse valvulaire pulmonaire ainsi qu'implantation d'une prothèse vasculaire avec valve, mécanique, avec thoracotomie mini-invasive (sternotomie partielle supérieure, thoracotomie latérale) comme voie d'abord
- 35.H3.81 ↔ Retrait d'une prothèse valvulaire pulmonaire ainsi qu'implantation d'une allogreffe décellularisée [homogreffe], avec sternotomie totale comme voie d'abord
- 35.H3.82 ↔ Retrait d'une prothèse valvulaire pulmonaire ainsi qu'implantation d'une allogreffe décellularisée [homogreffe], avec thoracotomie mini-invasive (sternotomie partielle supérieure, thoracotomie latérale) comme voie d'abord
- 35.H4.00 ↔ Retrait ainsi qu'implantation d'une nouvelle prothèse valvulaire tricuspide, SAP
- 35.H4.09 ↔ Retrait ainsi qu'implantation d'une nouvelle prothèse valvulaire tricuspide, autre
- 35.H4.11 ↔ Retrait d'une prothèse valvulaire tricuspide ainsi qu'implantation d'une allogreffe [homogreffe], avec sternotomie totale comme voie d'abord
- 35.H4.12 ↔ Retrait d'une prothèse valvulaire tricuspide ainsi qu'implantation d'une allogreffe [homogreffe], avec thoracotomie mini-invasive (sternotomie partielle supérieure, thoracotomie latérale) comme voie d'abord
- 35.H4.21 ↔ Retrait d'une prothèse valvulaire tricuspide ainsi qu'implantation d'une xénogreffe (bioprothèse), avec sternotomie totale comme voie d'abord
- 35.H4.22 ↔ Retrait d'une prothèse valvulaire tricuspide ainsi qu'implantation d'une xénogreffe (bioprothèse), avec thoracotomie mini-invasive (sternotomie partielle supérieure, thoracotomie latérale) comme voie d'abord
- 35.H4.23 ↔ Retrait d'une prothèse valvulaire tricuspide ainsi qu'implantation d'une xénogreffe (bioprothèse), par voie endovasculaire
- 35.H4.31 ↔ Retrait d'une prothèse valvulaire tricuspide ainsi qu'implantation d'une xénogreffe, sans stent, avec sternotomie totale comme voie d'abord
- 35.H4.32 ↔ Retrait d'une prothèse valvulaire tricuspide ainsi qu'implantation d'une xénogreffe, sans stent, avec thoracotomie mini-invasive (sternotomie partielle supérieure, thoracotomie latérale) comme voie d'abord
- 35.H4.33 ↔ Retrait d'une prothèse valvulaire tricuspide ainsi qu'implantation d'une xénogreffe, sans stent, par voie endovasculaire
- 35.H4.51 ↔ Retrait d'une prothèse valvulaire tricuspide ainsi qu'implantation consécutive d'une prothèse mécanique, avec sternotomie totale comme voie d'abord
- 35.H4.52 ↔ Retrait d'une prothèse valvulaire tricuspide ainsi qu'implantation d'une prothèse mécanique, avec thoracotomie mini-invasive (sternotomie partielle supérieure, thoracotomie latérale) comme voie d'abord
- 35.I1.11 ↔ Opération de Brock
- 35.I2.11 ↔ Opération selon Ross
- 35.I3.11 ↔ Intervention de Tirone David
- 35.I3.12 ↔ Opération selon Yacoub
- 36.03.00 ↔ Angioplastie d'artère coronaire à thorax ouvert, SAP
- 36.03.09 ↔ Angioplastie d'artère coronaire à thorax ouvert, autre
- 36.03.13 ↔ Endartériectomie d'artère coronaire, par chirurgie ouverte, sur une artère coronaire
- 36.03.14 ↔ Endartériectomie d'artère coronaire, par chirurgie ouverte, sur plusieurs artères coronaires
- 36.03.15 ↔ Endartériectomie d'artère coronaire avec patch, par chirurgie ouverte, sur une artère coronaire
- 36.03.16 ↔ Endartériectomie d'artère coronaire avec patch, par chirurgie ouverte, sur plusieurs artères coronaires
- 36.03.21 ↔ Endartériectomie d'artère coronaire, par chirurgie ouverte, avec implantation de stents sans libération de substance médicamenteuse, dans une artère coronaire
- 36.03.22 ↔ Endartériectomie d'artère coronaire, par chirurgie ouverte, avec implantation de stents sans libération de substance médicamenteuse, dans plusieurs artères coronaires
- 36.03.31 ↔ Endartériectomie d'artère coronaire, par chirurgie ouverte, avec implantation de stents auto-expansibles sans libération de substance médicamenteuse, dans une artère coronaire
- 36.03.32 ↔ Endartériectomie d'artère coronaire, par chirurgie ouverte, avec implantation de stents auto-expansibles sans libération de substance médicamenteuse, dans plusieurs artères coronaires
- 36.03.41 ↔ Endartériectomie d'artère coronaire, par chirurgie ouverte, avec implantation d'un stent de bifurcation, sans libération de substance médicamenteuse
- 36.03.42 ↔ Endartériectomie d'artère coronaire, par chirurgie ouverte, avec implantation de stents couverts sans libération de substance médicamenteuse, dans une artère coronaire
- 36.03.43 ↔ Endartériectomie d'artère coronaire, par chirurgie ouverte, avec implantation de stents couverts sans libération de substance médicamenteuse, dans plusieurs artères coronaires

36.03.51 ↔	Endartériectomie d'artère coronaire, par chirurgie ouverte, avec implantation de stents avec libération de substances médicamenteuses, dans une artère coronaire	36.11.32 ↔	Pontage (aorto-)coronaire simple, mini-invasif, avec artère autogène, artère mammaire interne (artère thoracique interne)
36.03.52 ↔	Endartériectomie d'artère coronaire, par chirurgie ouverte, avec implantation de stents avec libération de substances médicamenteuses, dans plusieurs artères coronaires	36.11.33 ↔	Pontage (aorto-)coronaire simple, mini-invasif, avec artère autogène, greffon libre d'artère mammaire interne [IMA] [artère thoracique interne]
36.03.61 ↔	Endartériectomie d'artère coronaire, par chirurgie ouverte, avec implantation de stents auto-expansibles avec libération de substances médicamenteuses, dans une artère coronaire	36.11.34 ↔	Pontage (aorto-)coronaire simple, mini-invasif, avec artère autogène, artère abdominale
36.03.62 ↔	Endartériectomie d'artère coronaire, par chirurgie ouverte, avec implantation de stents auto-expansibles avec libération de substances médicamenteuses, dans plusieurs artères coronaires	36.11.35 ↔	Pontage (aorto-)coronaire simple, mini-invasif, avec artère autogène, autre artère
36.03.71 ↔	Endartériectomie d'artère coronaire, par chirurgie ouverte, avec implantation d'un stent de bifurcation avec libération de substances médicamenteuses	36.11.36 ↔	Pontage (aorto-)coronaire simple, mini-invasif, avec veine autogène, sans treillis externe de stabilisation
36.03.72 ↔	Endartériectomie d'artère coronaire, par chirurgie ouverte, avec implantation de stents couverts avec libération de substances médicamenteuses, dans une artère coronaire	36.11.37 ↔	Pontage (aorto-)coronaire simple, mini-invasif, avec veine autogène, avec treillis externe de stabilisation
36.03.73 ↔	Endartériectomie d'artère coronaire, par chirurgie ouverte, avec implantation de stents couverts avec libération de substances médicamenteuses, dans plusieurs artères coronaires	36.11.38 ↔	Pontage (aorto-)coronaire simple, mini-invasif, avec xéno greffe
36.03.81 ↔	Endartériectomie d'artère coronaire, par chirurgie ouverte, avec implantation de stents imprégnés dans une artère coronaire	36.11.3A ↔	Pontage (aorto-)coronaire simple, mini-invasif, avec prothèse vasculaire
36.03.82 ↔	Endartériectomie d'artère coronaire, par chirurgie ouverte, avec implantation de stents imprégnés dans plusieurs artères coronaires	36.11.99 ↔	Pontage (aorto-)coronaire simple, par technique et par matériel, autre
36.09 ↔	Autre désobstruction des artères coronaires	36.12.00 ↔	Double pontage (aorto-)coronaire, par technique et par matériel, SAP
36.10 ↔	Pontage aorto-coronaire pour revascularisation cardiaque, SAP	36.12.21 ↔	Double pontage (aorto-)coronaire, chirurgical ouvert (thoracotomie, mini-thoracotomie, sternotomie), avec artère autogène, artère radiale
36.11.00 ↔	Pontage (aorto-)coronaire simple, par technique et par matériel, SAP	36.12.22 ↔	Double pontage (aorto-)coronaire, chirurgical ouvert (thoracotomie, mini-thoracotomie, sternotomie), avec artère autogène, artère mammaire interne (artère thoracique interne)
36.11.21 ↔	Pontage (aorto-)coronaire simple, chirurgical ouvert (thoracotomie, mini-thoracotomie, sternotomie), avec artère autogène, artère radiale	36.12.23 ↔	Double pontage (aorto-)coronaire, chirurgical ouvert (thoracotomie, mini-thoracotomie, sternotomie), avec artère autogène, greffon libre d'artère mammaire interne [AMI] [artère thoracique interne]
36.11.22 ↔	Pontage (aorto-)coronaire simple, chirurgical ouvert (thoracotomie, mini-thoracotomie, sternotomie), avec artère autogène, artère mammaire interne (artère thoracique interne)	36.12.24 ↔	Double pontage (aorto-)coronaire, chirurgical ouvert (thoracotomie, mini-thoracotomie, sternotomie), avec artère autogène, artère abdominale
36.11.23 ↔	Pontage (aorto-)coronaire simple, chirurgical ouvert (thoracotomie, mini-thoracotomie, sternotomie), avec artère autogène, greffon libre d'artère mammaire interne [AMI] [artère thoracique interne]	36.12.25 ↔	Double pontage (aorto-)coronaire, chirurgical ouvert (thoracotomie, mini-thoracotomie, sternotomie), avec artère autogène, autre artère
36.11.24 ↔	Pontage (aorto-)coronaire simple, chirurgical ouvert (thoracotomie, mini-thoracotomie, sternotomie), avec artère autogène, artère abdominale	36.12.26 ↔	Double pontage (aorto-)coronaire, chirurgical ouvert (thoracotomie, mini-thoracotomie, sternotomie), avec veine autogène, sans treillis externe de stabilisation
36.11.25 ↔	Pontage (aorto-)coronaire simple, chirurgical ouvert (thoracotomie, mini-thoracotomie, sternotomie), avec artère autogène, autre artère	36.12.27 ↔	Double pontage (aorto-)coronaire, chirurgical ouvert (thoracotomie, mini-thoracotomie, sternotomie), avec veine autogène, avec treillis externe de stabilisation
36.11.26 ↔	Pontage (aorto-)coronaire simple, chirurgical ouvert (thoracotomie, mini-thoracotomie, sternotomie), avec veine autogène, sans treillis externe de stabilisation	36.12.28 ↔	Double pontage (aorto-)coronaire, chirurgical ouvert (thoracotomie, mini-thoracotomie, sternotomie), avec xéno greffe
36.11.27 ↔	Pontage (aorto-)coronaire simple, chirurgical ouvert (thoracotomie, mini-thoracotomie, sternotomie), avec veine autogène, avec treillis externe de stabilisation	36.12.2A ↔	Double pontage (aorto-)coronaire, chirurgical ouvert (thoracotomie, mini-thoracotomie, sternotomie), avec prothèse vasculaire
36.11.28 ↔	Pontage (aorto-)coronaire simple, chirurgical ouvert (thoracotomie, mini-thoracotomie, sternotomie), avec xéno greffe	36.12.31 ↔	Double pontage (aorto-)coronaire, mini-invasif, avec artère autogène, artère radiale
36.11.2A ↔	Pontage (aorto-)coronaire simple, chirurgical ouvert (thoracotomie, mini-thoracotomie, sternotomie), avec prothèse vasculaire	36.12.32 ↔	Double pontage (aorto-)coronaire, mini-invasif, avec artère autogène, artère mammaire interne [artère thoracique interne]
36.11.31 ↔	Pontage (aorto-)coronaire simple, mini-invasif, avec artère autogène, artère radiale	36.12.33 ↔	Double pontage (aorto-)coronaire, mini-invasif, avec artère autogène, greffon libre d'artère mammaire interne [IMA] [artère thoracique interne]
		36.12.34 ↔	Double pontage (aorto-)coronaire, mini-invasif, avec artère autogène, artère abdominale
		36.12.35 ↔	Double pontage (aorto-)coronaire, mini-invasif, avec artère autogène, autre artère
		36.12.36 ↔	Double pontage (aorto-)coronaire, mini-invasif, avec veine autogène, sans treillis externe de stabilisation
		36.12.37 ↔	Double pontage (aorto-)coronaire, mini-invasif, avec veine autogène, avec treillis externe de stabilisation
		36.12.38 ↔	Double pontage (aorto-)coronaire, mini-invasif, avec xéno greffe

- 06
- 36.12.3A ↔ Double pontage (aorto-)coronaire, mini-invasif, avec prothèse vasculaire
- 36.12.99 ↔ Double pontage (aorto-)coronaire, par technique et par matériel, autre
- 36.13.00 ↔ Triple pontage (aorto-)coronaire, par technique et par matériel, SAP
- 36.13.21 ↔ Triple pontage (aorto-)coronaire, chirurgical ouvert (thoracotomie, mini-thoracotomie, sternotomie), avec artère autogène, artère radiale
- 36.13.22 ↔ Triple pontage (aorto-)coronaire, chirurgical ouvert (thoracotomie, mini-thoracotomie, sternotomie), avec artère autogène, artère mammaire interne (artère thoracique interne)
- 36.13.23 ↔ Triple pontage (aorto-)coronaire, chirurgical ouvert (thoracotomie, mini-thoracotomie, sternotomie), avec artère autogène, greffon libre d'artère mammaire interne [AMI] [artère thoracique interne]
- 36.13.24 ↔ Triple pontage (aorto-)coronaire, chirurgical ouvert (thoracotomie, mini-thoracotomie, sternotomie), avec artère autogène, artère abdominale
- 36.13.25 ↔ Triple pontage (aorto-)coronaire, chirurgical ouvert (thoracotomie, mini-thoracotomie, sternotomie), avec artère autogène, autre artère
- 36.13.26 ↔ Triple pontage (aorto-)coronaire, chirurgical ouvert (thoracotomie, mini-thoracotomie, sternotomie), avec veine autogène, sans treillis externe de stabilisation
- 36.13.27 ↔ Triple pontage (aorto-)coronaire, chirurgical ouvert (thoracotomie, mini-thoracotomie, sternotomie), avec veine autogène, avec treillis externe de stabilisation
- 36.13.28 ↔ Triple pontage (aorto-)coronaire, chirurgical ouvert (thoracotomie, mini-thoracotomie, sternotomie), avec xéno greffe
- 36.13.2A ↔ Triple pontage (aorto-)coronaire, chirurgical ouvert (thoracotomie, mini-thoracotomie, sternotomie), avec prothèse vasculaire
- 36.13.31 ↔ Triple pontage (aorto-)coronaire, mini-invasif, avec artère autogène, artère radiale
- 36.13.32 ↔ Triple pontage (aorto-)coronaire, mini-invasif, avec artère autogène, artère mammaire interne [artère thoracique interne]
- 36.13.33 ↔ Triple pontage (aorto-)coronaire, mini-invasif, avec artère autogène, greffon libre d'artère mammaire interne [IMA] [artère thoracique interne]
- 36.13.34 ↔ Triple pontage (aorto-)coronaire, mini-invasif, avec artère autogène, artère abdominale
- 36.13.35 ↔ Triple pontage (aorto-)coronaire, mini-invasif, avec artère autogène, autre artère
- 36.13.36 ↔ Triple pontage (aorto-)coronaire, mini-invasif, avec veine autogène, sans treillis externe de stabilisation
- 36.13.37 ↔ Triple pontage (aorto-)coronaire, mini-invasif, avec veine autogène, avec treillis externe de stabilisation
- 36.13.38 ↔ Triple pontage (aorto-)coronaire, mini-invasif, avec xéno greffe
- 36.13.3A ↔ Triple pontage (aorto-)coronaire, mini-invasif, avec prothèse vasculaire
- 36.13.99 ↔ Triple pontage (aorto-)coronaire, par technique et par matériel, autre
- 36.18.00 ↔ Quadruple pontage (aorto-)coronaire, par technique et par matériel, SAP
- 36.18.11 ↔ Quadruple pontage (aorto-)coronaire, chirurgical ouvert (thoracotomie, mini-thoracotomie, sternotomie), avec artère autogène, artère radiale
- 36.18.12 ↔ Quadruple pontage (aorto-)coronaire, chirurgical ouvert (thoracotomie, mini-thoracotomie, sternotomie), avec artère autogène, artère mammaire interne [artère thoracique interne]
- 36.18.13 ↔ Quadruple pontage (aorto-)coronaire, chirurgical ouvert (thoracotomie, mini-thoracotomie, sternotomie), avec artère autogène, greffon libre d'artère mammaire interne [AMI] [artère thoracique interne]
- 36.18.14 ↔ Quadruple pontage (aorto-)coronaire, chirurgical ouvert (thoracotomie, mini-thoracotomie, sternotomie), avec artère autogène, artère abdominale
- 36.18.15 ↔ Quadruple pontage (aorto-)coronaire, chirurgical ouvert (thoracotomie, mini-thoracotomie, sternotomie), avec artère autogène, autre artère
- 36.18.16 ↔ Quadruple pontage (aorto-)coronaire, chirurgical ouvert (thoracotomie, mini-thoracotomie, sternotomie), avec veine autogène, sans treillis externe de stabilisation
- 36.18.17 ↔ Quadruple pontage (aorto-)coronaire, chirurgical ouvert (thoracotomie, mini-thoracotomie, sternotomie), avec veine autogène, avec treillis externe de stabilisation
- 36.18.18 ↔ Quadruple pontage (aorto-)coronaire, chirurgical ouvert (thoracotomie, mini-thoracotomie, sternotomie), avec xéno greffe
- 36.18.1A ↔ Quadruple pontage (aorto-)coronaire, chirurgical ouvert (thoracotomie, mini-thoracotomie, sternotomie), avec prothèse vasculaire
- 36.18.21 ↔ Quadruple pontage (aorto-)coronaire, mini-invasif, avec artère autogène, artère radiale
- 36.18.22 ↔ Quadruple pontage (aorto-)coronaire, mini-invasif, avec artère autogène, artère mammaire interne [artère thoracique interne]
- 36.18.23 ↔ Quadruple pontage (aorto-)coronaire, mini-invasif, avec artère autogène, greffon libre d'artère mammaire interne [IMA] [artère thoracique interne]
- 36.18.24 ↔ Quadruple pontage (aorto-)coronaire, mini-invasif, avec artère autogène, artère abdominale
- 36.18.25 ↔ Quadruple pontage (aorto-)coronaire, mini-invasif, avec artère autogène, autre artère
- 36.18.26 ↔ Quadruple pontage (aorto-)coronaire, mini-invasif, avec veine autogène, sans treillis externe de stabilisation
- 36.18.27 ↔ Quadruple pontage (aorto-)coronaire, mini-invasif, avec veine autogène, avec treillis externe de stabilisation
- 36.18.28 ↔ Quadruple pontage (aorto-)coronaire, mini-invasif, avec xéno greffe
- 36.18.2A ↔ Quadruple pontage (aorto-)coronaire, mini-invasif, avec prothèse vasculaire
- 36.18.99 ↔ Quadruple pontage (aorto-)coronaire, par technique et par matériel, autre
- 36.19 ↔ Anastomose de pontage pour revascularisation du cœur, autre
- 36.1A.00 ↔ Quintuple pontage (aorto-)coronaire, par technique et par matériel, SAP
- 36.1A.11 ↔ Quintuple pontage (aorto-)coronaire, chirurgical ouvert (thoracotomie, mini-thoracotomie, sternotomie), avec artère autogène, artère radiale
- 36.1A.12 ↔ Quintuple pontage (aorto-)coronaire, chirurgical ouvert (thoracotomie, mini-thoracotomie, sternotomie), avec artère autogène, artère mammaire interne [artère thoracique interne]
- 36.1A.13 ↔ Quintuple pontage (aorto-)coronaire, chirurgical ouvert (thoracotomie, mini-thoracotomie, sternotomie), avec artère autogène, greffon libre d'artère mammaire interne [AMI] [artère thoracique interne]
- 36.1A.14 ↔ Quintuple pontage (aorto-)coronaire, chirurgical ouvert (thoracotomie, mini-thoracotomie, sternotomie), avec artère autogène, artère abdominale

36.1A.15 ↔	Quintuple pontage (aorto-)coronaire, chirurgical ouvert (thoracotomie, mini-thoracotomie, sternotomie), avec artère autogène, autre artère	36.1B.18 ↔	Pontage (aorto-)coronaire sextuple et plus, chirurgical ouvert (thoracotomie, mini-thoracotomie, sternotomie), avec xéno greffe
36.1A.16 ↔	Quintuple pontage (aorto-)coronaire, chirurgical ouvert (thoracotomie, mini-thoracotomie, sternotomie), avec veine autogène, sans treillis externe de stabilisation	36.1B.1A ↔	Pontage (aorto-)coronaire sextuple et plus, chirurgical ouvert (thoracotomie, mini-thoracotomie, sternotomie), avec prothèse vasculaire
36.1A.17 ↔	Quintuple pontage (aorto-)coronaire, chirurgical ouvert (thoracotomie, mini-thoracotomie, sternotomie), avec veine autogène, avec treillis externe de stabilisation	36.1B.21 ↔	Pontage (aorto-)coronaire sextuple et plus, mini-invasif, avec artère autogène, artère radiale
36.1A.18 ↔	Quintuple pontage (aorto-)coronaire, chirurgical ouvert (thoracotomie, mini-thoracotomie, sternotomie), avec xéno greffe	36.1B.22 ↔	Pontage (aorto-)coronaire sextuple et plus, mini-invasif, avec artère autogène, artère mammaire interne [artère thoracique interne]
36.1A.1A ↔	Quintuple pontage (aorto-)coronaire, chirurgical ouvert (thoracotomie, mini-thoracotomie, sternotomie), avec prothèse vasculaire	36.1B.23 ↔	Pontage (aorto-)coronaire sextuple et plus, mini-invasif, avec artère autogène, greffon libre d'artère mammaire interne [IMA] [artère thoracique interne]
36.1A.21 ↔	Quintuple pontage (aorto-)coronaire, mini-invasif, avec artère autogène, artère radiale	36.1B.24 ↔	Pontage (aorto-)coronaire sextuple et plus, mini-invasif, avec artère autogène, artère abdominale
36.1A.22 ↔	Quintuple pontage (aorto-)coronaire, mini-invasif, avec artère autogène, artère mammaire interne [artère thoracique interne]	36.1B.25 ↔	Pontage (aorto-)coronaire sextuple et plus, mini-invasif, avec artère autogène, autre artère
36.1A.23 ↔	Quintuple pontage (aorto-)coronaire, mini-invasif, avec artère autogène, greffon libre d'artère mammaire interne [IMA] [artère thoracique interne]	36.1B.26 ↔	Pontage (aorto-)coronaire sextuple et plus, mini-invasif, avec veine autogène, sans treillis externe de stabilisation
36.1A.24 ↔	Quintuple pontage (aorto-)coronaire, mini-invasif, avec artère autogène, artère abdominale	36.1B.27 ↔	Pontage (aorto-)coronaire sextuple et plus, mini-invasif, avec veine autogène, avec treillis externe de stabilisation
36.1A.25 ↔	Quintuple pontage (aorto-)coronaire, mini-invasif, avec artère autogène, autre artère	36.1B.28 ↔	Pontage (aorto-)coronaire sextuple et plus, mini-invasif, avec xéno greffe
36.1A.26 ↔	Quintuple pontage (aorto-)coronaire, mini-invasif, avec veine autogène, sans treillis externe de stabilisation	36.1B.2A ↔	Pontage (aorto-)coronaire sextuple et plus, mini-invasif, avec prothèse vasculaire
36.1A.27 ↔	Quintuple pontage (aorto-)coronaire, mini-invasif, avec veine autogène, avec treillis externe de stabilisation	36.1B.99 ↔	Pontage (aorto-)coronaire sextuple et plus, par technique et par matériel, autre
36.1A.28 ↔	Quintuple pontage (aorto-)coronaire, mini-invasif, avec xéno greffe	36.2 ↔	Revascularisation cardiaque par implant artériel
36.1A.2A ↔	Quintuple pontage (aorto-)coronaire, mini-invasif, avec prothèse vasculaire	36.32 ↔	Autre revascularisation transmyocardique
36.1A.99 ↔	Quintuple pontage (aorto-)coronaire, autre	36.33 ↔	Revascularisation transmyocardique endoscopique
36.1B.00 ↔	Pontage (aorto-)coronaire sextuple et plus, par technique et par matériel, SAP	36.39.11 ↔	Révision de pontage coronaire
36.1B.11 ↔	Pontage (aorto-)coronaire sextuple et plus, chirurgical ouvert (thoracotomie, mini-thoracotomie, sternotomie), avec artère autogène, artère radiale	36.39.13 ↔	Transposition d'artère coronaire
36.1B.12 ↔	Pontage (aorto-)coronaire sextuple et plus, chirurgical ouvert (thoracotomie, mini-thoracotomie, sternotomie), avec artère autogène, artère mammaire interne [artère thoracique interne]	36.91 ↔	Réparation [cure] d'anévrisme de vaisseau coronaire
36.1B.13 ↔	Pontage (aorto-)coronaire sextuple et plus, chirurgical ouvert (thoracotomie, mini-thoracotomie, sternotomie), avec artère autogène, greffon libre d'artère mammaire interne [AMI] [artère thoracique interne]	36.99.20 ↔	Autres opérations lors d'anomalie congénitale de vaisseaux du cœur
36.1B.14 ↔	Pontage (aorto-)coronaire sextuple et plus, chirurgical ouvert (thoracotomie, mini-thoracotomie, sternotomie), avec artère autogène, artère abdominale	36.99.30 ↔	Reconstruction de l'ostium coronaire
36.1B.15 ↔	Pontage (aorto-)coronaire sextuple et plus, chirurgical ouvert (thoracotomie, mini-thoracotomie, sternotomie), avec artère autogène, autre artère	36.99.40 ↔	Sympsectomie des artères coronaires
36.1B.16 ↔	Pontage (aorto-)coronaire sextuple et plus, chirurgical ouvert (thoracotomie, mini-thoracotomie, sternotomie), avec veine autogène, sans treillis externe de stabilisation	37.11 ↔	Cardiotomie
36.1B.17 ↔	Pontage (aorto-)coronaire sextuple et plus, chirurgical ouvert (thoracotomie, mini-thoracotomie, sternotomie), avec veine autogène, avec treillis externe de stabilisation	37.12.00 ↔	Péricardiotomie, SAP
		37.12.09 ↔	Péricardiotomie, autre
		37.12.11 ↔	Péricardiotomie, par chirurgie ouverte
		37.12.12 ↔	Péricardiotomie, par thoracoscopie
		37.24.20 ↔	Biopsie ouverte du péricarde
		37.25.20 ↔	Biopsie transvasculaire de l'endocarde, du myocarde et de l'endomyocarde
		37.25.30 ↔	Biopsie ouverte du cœur
		37.31.00 ↔	Péricardectomie, SAP
		37.31.10 ↔	Péricardectomie partielle
		37.31.20 ↔	Péricardectomie totale
		37.31.30 ↔	Excision d'adhérences du péricarde
		37.31.99 ↔	Péricardectomie, autre
		37.32 ↔	Excision d'anévrisme du cœur
		37.33.00 ↔	Excision ou destruction d'autre lésion ou tissu du cœur, par voie ouverte, SAP
		37.33.10 ↔	Excision ou destruction d'éléments du système de conduction des stimuli, par voie ouverte, SAP
		37.33.11 ↔	Excision ou destruction d'éléments du système de conduction des stimuli, par voie ouverte, techniques d'ablation pour le traitement de tachyarythmie
		37.33.19 ↔	Excision ou destruction d'éléments du système de conduction des stimuli, par voie ouverte, autre
		37.33.20 ↔	Excision d'autre lésion ou tissu du cœur, par voie ouverte
		37.33.30 ↔	Destruction d'autre lésion ou tissu du cœur, par voie ouverte
		37.33.99 ↔	Excision ou destruction d'autre lésion ou tissu du cœur, par voie ouverte, autre
		37.34.10 ↔	Ablation lors de tachyarythmie, SAP

- 06
- 37.34.11 ↔ Ablation lors de tachyarythmie, ablation par radiofréquence conventionnelle
- 37.34.12 ↔ Ablation lors de tachyarythmie, ablation par radiofréquence refroidie
- 37.34.13 ↔ Ablation lors de tachyarythmie, ablation par d'autres sources d'énergie
- 37.34.15 ↔ Ablation lors de tachyarythmie, cryoablation
- 37.34.16 ↔ Ablation lors de tachyarythmie, ablation par radiofréquence multipolaire en décalage de phase
- 37.34.19 ↔ Ablation lors de tachyarythmie, autre
- 37.34.1C ↔ Ablation lors de tachyarythmie, électroporation irréversible
- 37.34.31 ↔ Ablation lors de tachyarythmie, à l'aide de méthodes de cartographie 3D
- 37.35 ↔ Ventriculectomie partielle
- 37.40 ↔ Réparation du cœur et du péricarde, SAP
- 37.41 ↔ Implantation de système d'assistance cardiaque prothétique autour du cœur
- 37.42.11 ↔ Suture du péricarde (après lésion traumatique)
- 37.42.21 ↔ Suture du myocarde (après lésion traumatique)
- 37.43.11 ↔ Réparation du myocarde avec système d'ancrage myocardique, par chirurgie ouverte
- 37.43.12 ↔ Réparation du myocarde avec système d'ancrage myocardique, intervention hybride
- 37.49 ↔ Réparation du cœur et du péricarde, autre
- 37.51.00 ↔ Transplantation cardiaque, SAP
- 37.51.10 ↔ Transplantation cardiaque
- 37.51.20 ↔ Retransplantation cardiaque durant la même hospitalisation
- 37.51.99 ↔ Transplantation cardiaque, autre
- 37.52 ↔ Implantation de système intégral de remplacement du cœur
- 37.53 ↔ Remplacement ou réparation de l'unité thoracique du système de remplacement du cœur
- 37.54 ↔ Remplacement ou réparation d'autres composantes implantables de système intégral de remplacement du cœur
- 37.6A.11 ↔ Implantation d'un système d'assistance cardiovasculaire, avec pompe, sans fonction d'échange gazeux, extracorporel, ventriculaire gauche, par chirurgie thoracique ouverte (thoracotomie, mini-thoracotomie, sternotomie)
- 37.6A.12 ↔ Implantation d'un système d'assistance cardiovasculaire, avec pompe, sans fonction d'échange gazeux, extracorporel, ventriculaire droit, par chirurgie thoracique ouverte (thoracotomie, mini-thoracotomie, sternotomie)
- 37.6A.21 ↔ Implantation d'un système d'assistance cardiovasculaire, avec pompe, sans fonction d'échange gazeux, extracorporel, biventriculaire, par chirurgie thoracique ouverte (thoracotomie, mini-thoracotomie, sternotomie)
- 37.6A.35 ↔ Implantation d'un système d'assistance cardiovasculaire, avec pompe, sans fonction d'échange gazeux, intracorporel, ventriculaire gauche, kit hospitalier, par chirurgie thoracique ouverte (thoracotomie, mini-thoracotomie, sternotomie)
- 37.6A.37 ↔ Implantation d'un système d'assistance cardiovasculaire, avec pompe, sans fonction d'échange gazeux, intracorporel, ventriculaire droit, kit hospitalier, par chirurgie thoracique ouverte (thoracotomie, mini-thoracotomie, sternotomie)
- 37.6A.3A ↔ Implantation d'un système d'assistance cardiovasculaire, avec pompe, sans fonction d'échange gazeux, intracorporel, biventriculaire, kit hospitalier, par chirurgie thoracique ouverte (thoracotomie, mini-thoracotomie, sternotomie)
- 37.6A.48 ↔ Implantation d'un système d'assistance cardiovasculaire, avec pompe, sans fonction d'échange gazeux, intravasculaire (y compris intracardiaque), ventriculaire droit, par chirurgie thoracique ouverte (thoracotomie, mini-thoracotomie, sternotomie)
- 37.6A.4A ↔ Implantation d'un système d'assistance cardiovasculaire, avec pompe, sans fonction d'échange gazeux, intravasculaire (y compris intracardiaque), ventriculaire gauche, par chirurgie thoracique ouverte (thoracotomie, mini-thoracotomie, sternotomie), avec une capacité potentielle de pompage non précisée
- 37.6A.4B ↔ Implantation d'un système d'assistance cardiovasculaire, avec pompe, sans fonction d'échange gazeux, intravasculaire (y compris intracardiaque), ventriculaire gauche, par chirurgie thoracique ouverte (thoracotomie, mini-thoracotomie, sternotomie), avec une capacité potentielle maximale de pompage de 2,5 l/min
- 37.6A.4C ↔ Implantation d'un système d'assistance cardiovasculaire, avec pompe, sans fonction d'échange gazeux, intravasculaire (y compris intracardiaque), ventriculaire gauche, par chirurgie thoracique ouverte (thoracotomie, mini-thoracotomie, sternotomie), avec une capacité potentielle de pompage de 2,5 l/min à moins de 5,0 l/min
- 37.6A.4D ↔ Implantation d'un système d'assistance cardiovasculaire, avec pompe, sans fonction d'échange gazeux, intravasculaire (y compris intracardiaque), ventriculaire gauche, par chirurgie thoracique ouverte (thoracotomie, mini-thoracotomie, sternotomie), avec une capacité potentielle de pompage d'au moins 5,0 l/min à moins de 5,5 l/min
- 37.6A.4E ↔ Implantation d'un système d'assistance cardiovasculaire, avec pompe, sans fonction d'échange gazeux, intravasculaire (y compris intracardiaque), ventriculaire gauche, par chirurgie thoracique ouverte (thoracotomie, mini-thoracotomie, sternotomie), avec une capacité potentielle de pompage de 5,5 l/min et plus
- 37.6A.4F ↔ Implantation d'un système d'assistance cardiovasculaire, avec pompe, sans fonction d'échange gazeux, intravasculaire (y compris intracardiaque), ventriculaire droit, par chirurgie extra-thoracique ouverte (p.ex. exposition du vaisseau sanguin)
- 37.6A.4G ↔ Implantation d'un système d'assistance cardiovasculaire, avec pompe, sans fonction d'échange gazeux, intravasculaire (y compris intracardiaque), ventriculaire gauche, par chirurgie extra-thoracique ouverte (p.ex. exposition du vaisseau sanguin), avec une capacité potentielle de pompage non précisée
- 37.6A.4H ↔ Implantation d'un système d'assistance cardiovasculaire, avec pompe, sans fonction d'échange gazeux, intravasculaire (y compris intracardiaque), ventriculaire gauche, par chirurgie extra-thoracique ouverte (p.ex. exposition du vaisseau sanguin), avec une capacité potentielle maximale de pompage de 2,5 l/min
- 37.6A.4I ↔ Implantation d'un système d'assistance cardiovasculaire, avec pompe, sans fonction d'échange gazeux, intravasculaire (y compris intracardiaque), ventriculaire gauche, par chirurgie extra-thoracique ouverte (p.ex. exposition du vaisseau sanguin), avec une capacité potentielle de pompage de 2,5 l/min à moins de 5,0 l/min

- 37.6A.4J ↔ Implantation d'un système d'assistance cardio-vasculaire, avec pompe, sans fonction d'échange gazeux, intravasculaire (y compris intracardiaque), ventriculaire gauche, par chirurgie extra-thoracique ouverte (p.ex. exposition du vaisseau sanguin), avec une capacité potentielle de pompage d'au moins 5,0 l/min à moins de 5,5 l/min
- 37.6A.4K ↔ Implantation d'un système d'assistance cardio-vasculaire, avec pompe, sans fonction d'échange gazeux, intravasculaire (y compris intracardiaque), ventriculaire gauche, par chirurgie extra-thoracique ouverte (p.ex. exposition du vaisseau sanguin), avec une capacité potentielle de pompage de 5,5 l/min et plus
- 37.6A.51 ↔ Implantation d'un système d'assistance cardio-vasculaire et pulmonaire, avec pompe, avec élimination de CO₂, extracorporel, veino-veineux, par voie percutanée
- 37.6A.61 ↔ Implantation d'un système d'assistance cardio-vasculaire et pulmonaire, avec pompe, avec oxygénateur (y compris élimination de CO₂), extracorporel, veino-veineux, par chirurgie extra-thoracique ouverte (p.ex. exposition de vaisseau sanguin)
- 37.6A.62 ↔ Implantation d'un système d'assistance cardio-vasculaire et pulmonaire, avec pompe, avec oxygénateur (y compris élimination de CO₂), extracorporel, veino-veineux, par voie percutanée
- 37.6A.71 ↔ Implantation d'un système d'assistance cardio-vasculaire et pulmonaire, avec pompe, avec oxygénateur (y compris élimination de CO₂), extracorporel, veino-artériel ou veino-veino-artériel, par chirurgie thoracique ouverte (thoracotomie, mini-thoracotomie, sternotomie)
- 37.6A.72 ↔ Implantation d'un système d'assistance cardio-vasculaire et pulmonaire, avec pompe, avec oxygénateur (y compris élimination de CO₂), extracorporel, veino-artériel ou veino-veino-artériel, par chirurgie extra-thoracique ouverte (p.ex. exposition du vaisseau sanguin)
- 37.6A.73 ↔ Implantation d'un système d'assistance cardio-vasculaire et pulmonaire, avec pompe, avec oxygénateur (y compris élimination de CO₂), extracorporel, veino-artériel ou veino-veino-artériel, par voie percutanée
- 37.6A.81 ↔ Implantation de ballonnet de contre-pulsation intra-aortique [IABP], chirurgicale ouverte
- 37.6C.11 ↔ Révision sans remplacement d'un système d'assistance cardio-vasculaire, avec pompe, sans fonction d'échange gazeux, extracorporel, ventriculaire gauche, par chirurgie thoracique ouverte (thoracotomie, mini-thoracotomie, sternotomie)
- 37.6C.12 ↔ Révision sans remplacement d'un système d'assistance cardio-vasculaire, avec pompe, sans fonction d'échange gazeux, extracorporel, ventriculaire droit, par chirurgie thoracique ouverte (thoracotomie, mini-thoracotomie, sternotomie)
- 37.6C.21 ↔ Révision sans remplacement d'un système d'assistance cardio-vasculaire, avec pompe, sans fonction d'échange gazeux, extracorporel, biventriculaire, par chirurgie thoracique ouverte (thoracotomie, mini-thoracotomie, sternotomie)
- 37.6C.31 ↔ Révision sans remplacement d'un système d'assistance cardio-vasculaire, avec pompe, sans fonction d'échange gazeux, intracorporel, ventriculaire gauche, par chirurgie thoracique ouverte (thoracotomie, mini-thoracotomie, sternotomie)
- 37.6C.32 ↔ Révision sans remplacement d'un système d'assistance cardio-vasculaire, avec pompe, sans fonction d'échange gazeux, intracorporel, ventriculaire droit, par chirurgie thoracique ouverte (thoracotomie, mini-thoracotomie, sternotomie)
- 37.6C.33 ↔ Révision sans remplacement d'un système d'assistance cardio-vasculaire, avec pompe, sans fonction d'échange gazeux, intracorporel, biventriculaire, par chirurgie thoracique ouverte (thoracotomie, mini-thoracotomie, sternotomie)
- 37.6C.43 ↔ Révision sans remplacement d'un système d'assistance cardio-vasculaire, avec pompe, sans fonction d'échange gazeux, intravasculaire (y compris intracardiaque), ventriculaire gauche, par chirurgie thoracique ouverte (thoracotomie, mini-thoracotomie, sternotomie)
- 37.6C.44 ↔ Révision sans remplacement d'un système d'assistance cardio-vasculaire, avec pompe, sans fonction d'échange gazeux, intravasculaire (y compris intracardiaque), ventriculaire droit, par chirurgie thoracique ouverte (thoracotomie, mini-thoracotomie, sternotomie)
- 37.6C.45 ↔ Révision sans remplacement d'un système d'assistance cardio-vasculaire, avec pompe, sans fonction d'échange gazeux, intravasculaire (y compris intracardiaque), ventriculaire gauche, par chirurgie extra-thoracique ouverte (p.ex. exposition du vaisseau sanguin)
- 37.6C.46 ↔ Révision sans remplacement d'un système d'assistance cardio-vasculaire, avec pompe, sans fonction d'échange gazeux, intravasculaire (y compris intracardiaque), ventriculaire droit, par chirurgie extra-thoracique ouverte (p.ex. exposition du vaisseau sanguin)
- 37.6C.61 ↔ Révision sans remplacement d'un système d'assistance cardio-vasculaire et pulmonaire, avec pompe, avec oxygénateur (y compris élimination de CO₂), extracorporel, veino-veineux, par chirurgie extra-thoracique ouverte (p.ex. exposition du vaisseau sanguin)
- 37.6C.71 ↔ Révision sans remplacement d'un système d'assistance cardio-vasculaire et pulmonaire, avec pompe, avec oxygénateur (y compris élimination de CO₂), extracorporel, veino-artériel ou veino-veino-artériel, par chirurgie thoracique ouverte (thoracotomie, mini-thoracotomie, sternotomie)
- 37.6C.72 ↔ Révision sans remplacement d'un système d'assistance cardio-vasculaire et pulmonaire, avec pompe, avec oxygénateur (y compris élimination de CO₂), extracorporel, veino-artériel ou veino-veino-artériel, par chirurgie extra-thoracique ouverte (p.ex. exposition du vaisseau sanguin)
- 37.6C.A1 ↔ Révision sans remplacement d'un système d'assistance cardio-vasculaire et pulmonaire, sans pompe, avec élimination de CO₂, extracorporel, artério-veineux, par chirurgie extra-thoracique ouverte (p.ex. exposition de vaisseau sanguin)
- 37.75.09 ↔ Révision sans remplacement d'électrode cardiaque, autre
- 37.75.31 ↔ Révision sans remplacement d'électrode transveineuse ventriculaire
- 37.75.32 ↔ Révision sans remplacement d'électrode transveineuse auriculaire ainsi que ventriculaire
- 37.75.33 ↔ Révision sans remplacement d'électrode transveineuse auriculaire
- 37.75.34 ↔ Révision sans remplacement d'électrode transveineuse dans le ventricule gauche par le sinus coronaire
- 37.75.41 ↔ Révision sans remplacement d'électrode épicaudique
- 37.75.51 ↔ Révision sans remplacement d'électrode de choc transveineuse

37.75.52 ↔ Révision sans remplacement d'électrode de choc sous-cutanée	37.8F.22 ↔ Enlèvement de défibrillateur à chambre unique avec capteur auriculaire
37.7A.00 ↔ Implantation d'électrode dans le cœur, SAP	37.8F.31 ↔ Enlèvement d'un système sous-cutané de défibrillation
37.7A.09 ↔ Implantation d'électrode dans le cœur, autre	37.90.09 ↔ Insertion de dispositif dans l'oreillette gauche, autre
37.7A.11 ↔ Implantation d'électrode transveineuse ventriculaire	37.90.10 ↔ Fermeture percutanée de l'oreillette gauche
37.7A.12 ↔ Implantation d'électrode transveineuse ventriculaire avec capteur auriculaire	37.91 ↔ Massage cardiaque à thorax ouvert
37.7A.13 ↔ Implantation d'électrode transveineuse auriculaire	37.99.00 ↔ Autres opérations du cœur et du péricarde, SAP
37.7A.14 ↔ Implantation d'électrode transveineuse dans le ventricule gauche par le sinus coronaire	37.99.20 ↔ Opérations d'anomalies congénitales du cœur, SAP
37.7A.21 ↔ Implantation d'électrode dans l'épicaire, par thoracotomie et sternotomie, chirurgicale ouverte	37.99.21 ↔ Réparation d'un ventricule droit à double issue de type Fallot
37.7A.22 ↔ Implantation d'électrode dans l'épicaire, par voie sous-xyphoïdienne, chirurgicale ouverte	37.99.22 ↔ Réparation d'autre ventricule droit à double issue
37.7A.23 ↔ Implantation d'électrode dans l'épicaire, thoracoscopique	37.99.23 ↔ Opération d'un cœur fonctionnellement/morphologiquement univentriculaire
37.7A.31 ↔ Implantation d'électrode transveineuse de choc	37.99.24 ↔ Réparation d'un cœur triatrial
37.7A.32 ↔ Implantation d'électrode sous-cutanée de choc	37.99.25 ↔ Réparation d'absence de valve pulmonaire
37.7A.33 ↔ Implantation d'électrode sous-cutanée de choc pour utilisation avec un système de défibrillation sous-cutané	37.99.29 ↔ Opérations d'anomalies congénitales du cœur, autre
37.7A.51 ↔ Implantation d'un capteur de pression dans le cœur	37.99.30 ↔ Ligature d'oreillette
37.8A.00 ↔ Implantation de pacemaker permanent, SAP	37.99.80 ↔ Réopération du cœur et du péricarde
37.8A.09 ↔ Implantation de pacemaker permanent, autre	37.9A.00 ↔ Implantation d'un système de stimulation du myocarde, SAP
37.8A.11 ↔ Implantation de pacemaker à chambre unique	37.9A.11 ↔ Implantation ou remplacement d'un système de modulation du myocarde [CCM]
37.8A.21 ↔ Implantation de pacemaker à double chambre, sans stimulation antitachycardique	37.9A.12 ↔ Enlèvement ou révision d'un système de modulation du myocarde [CCM]
37.8A.22 ↔ Implantation de pacemaker à double chambre, avec stimulation antitachycardique	37.9A.99 ↔ Implantation d'un système de stimulation du myocarde, autre
37.8A.31 ↔ Implantation de pacemaker à resynchronisation [CRT-P]	37.9B.11 ↔ Enlèvement d'implants cardiaques, avec sternotomie totale comme voie d'abord
37.8A.42 ↔ Implantation de pacemaker transveineux sans sonde, stimulation simple-chambre	37.9B.12 ↔ Enlèvement d'implants cardiaques, avec thoracotomie mini-invasive (sternotomie partielle supérieure, thoracotomie latérale) comme voie d'abord
37.8A.43 ↔ Implantation de pacemaker transveineux sans sonde, stimulation double-chambre	38.01 ↔ Incision de vaisseaux intracrâniens
37.8A.44 ↔ Implantation de pacemaker transveineux sans sonde, stimulation simple-chambre avec synchronisation AV	38.04.10 ↔ Incision de l'aorte ascendante et de la crosse aortique
37.8B.00 ↔ Enlèvement de pacemaker permanent, SAP	38.04.20 ↔ Incision de l'aorte descendante
37.8B.09 ↔ Enlèvement de pacemaker permanent, autre	38.04.30 ↔ Incision de l'aorte abdominale
37.8B.11 ↔ Enlèvement de pacemaker à chambre unique	38.05.00 ↔ Incision d'autres vaisseaux thoraciques, SAP
37.8B.21 ↔ Enlèvement de pacemaker à double chambre sans stimulation antitachycardique	38.05.10 ↔ Incision d'autres artères thoraciques
37.8B.22 ↔ Enlèvement de pacemaker à double chambre avec stimulation antitachycardique	38.05.20 ↔ Incision de veines thoraciques, SAP
37.8B.31 ↔ Enlèvement de pacemaker à resynchronisation [CRT-P]	38.05.21 ↔ Incision de veines thoraciques profondes
37.8B.42 ↔ Enlèvement de pacemaker transveineux sans sonde, stimulation simple-chambre	38.05.29 ↔ Incision de veines thoraciques, autre
37.8B.43 ↔ Enlèvement de pacemaker transveineux sans sonde, stimulation double-chambre	38.06.11 ↔ Incision du tronc cœliaque
37.8B.44 ↔ Enlèvement de pacemaker transveineux sans sonde, stimulation simple-chambre avec synchronisation AV	38.07.11 ↔ Incision de la veine cave inférieure
37.8C ↔ Implantation d'enregistreur d'événements	38.11 ↔ Endartériectomie de vaisseaux intracrâniens
37.8D ↔ Enlèvement d'enregistreur d'événements	38.12 ↔ Endartériectomie d'autres vaisseaux de la tête et du cou
37.8E.00 ↔ Implantation de cardiovertteur ou défibrillateur, SAP	38.13 ↔ Endartériectomie de vaisseaux de membre supérieur
37.8E.09 ↔ Implantation de cardiovertteur ou défibrillateur, autre	38.14.10 ↔ Endartériectomie de l'aorte ascendante et de la crosse aortique
37.8E.11 ↔ Implantation d'un défibrillateur à chambre unique	38.14.20 ↔ Endartériectomie de l'aorte descendante
37.8E.12 ↔ Implantation d'un défibrillateur à double chambre	38.14.30 ↔ Endartériectomie de l'aorte abdominale
37.8E.21 ↔ Implantation de défibrillateur à resynchronisation [CRT-D]	38.14.40 ↔ Endartériectomie d'aorte artificielle
37.8E.22 ↔ Implantation de défibrillateur à chambre unique avec capteur auriculaire	38.14.99 ↔ Endartériectomie de l'aorte, autre
37.8E.31 ↔ Implantation d'un système sous-cutané de défibrillation	38.15.10 ↔ Endartériectomie de l'artère sous-clavière
37.8F.00 ↔ Enlèvement de cardiovertteur ou défibrillateur, SAP	38.15.20 ↔ Endartériectomie du tronc brachio-céphalique
37.8F.09 ↔ Enlèvement de cardiovertteur ou défibrillateur, autre	38.15.30 ↔ Endartériectomie de l'artère pulmonaire
37.8F.11 ↔ Enlèvement de défibrillateur à chambre unique	38.15.40 ↔ Endartériectomie de la veine pulmonaire
37.8F.12 ↔ Enlèvement de défibrillateur à double chambre	38.15.50 ↔ Endartériectomie d'autres vaisseaux thoraciques artificiels
37.8F.21 ↔ Enlèvement de défibrillateur à resynchronisation [CRT-D]	38.15.99 ↔ Endartériectomie d'autres vaisseaux thoraciques, autre
	38.16.01 ↔ Endartériectomie et endoveinectomie de vaisseaux abdominaux artificiels
	38.16.09 ↔ Endartériectomie et endoveinectomie de vaisseaux abdominaux, autre
	38.16.11 ↔ Endartériectomie du tronc cœliaque
	38.16.12 ↔ Endartériectomie de l'artère gastrique
	38.16.13 ↔ Endartériectomie de l'artère hépatique

38.16.14 ↔	Endartériectomie de l'artère splénique	38.36.12 ↔	Résection de l'artère gastrique, avec anastomose
38.16.15 ↔	Endartériectomie de l'artère rénale	38.36.13 ↔	Résection de l'artère hépatique, avec anastomose
38.16.16 ↔	Endartériectomie de l'artère mésentérique	38.36.14 ↔	Résection de l'artère splénique, avec anastomose
38.16.17 ↔	Endartériectomie de l'artère lombaire	38.36.15 ↔	Résection de l'artère rénale, avec anastomose
38.16.18 ↔	Endartériectomie de l'artère iliaque	38.36.16 ↔	Résection de l'artère mésentérique, avec anastomose
38.16.21 ↔	Endoveinectomie de la veine iliaque	38.36.17 ↔	Résection de l'artère iliaque, avec anastomose
38.18.01 ↔	Endartériectomie et endoveinectomie de vaisseaux artificiels du membre inférieur	38.36.19 ↔	Résection d'artères viscérales, avec anastomose, autre
38.18.09 ↔	Endartériectomie et endoveinectomie de vaisseaux de membre inférieur, autre	38.36.99 ↔	Résection d'artères abdominales, avec anastomose, autre
38.18.10 ↔	Endartériectomie de l'artère fémorale (commune) (superficielle)	38.37.11 ↔	Résection de la veine cave inférieure, avec anastomose
38.18.11 ↔	Endartériectomie de l'artère fémorale profonde	38.37.12 ↔	Résection de la veine iliaque, avec anastomose
38.18.12 ↔	Endartériectomie de l'artère poplitée	38.37.19 ↔	Résection de veines abdominales profondes, avec anastomose, autre
38.18.21 ↔	Endoveinectomie de la veine fémorale	38.37.99 ↔	Résection de veines abdominales, avec anastomose, autre
38.31 ↔	Résection de vaisseaux intracrâniens, avec anastomose	38.38.10 ↔	Résection de l'artère fémorale (commune) (superficielle), avec anastomose
38.32.10 ↔	Résection d'artères extracrâniennes de la tête et du cou, avec anastomose	38.38.11 ↔	Résection de l'artère fémorale profonde, avec anastomose
38.32.21 ↔	Résection de la veine jugulaire, avec anastomose	38.38.12 ↔	Résection de l'artère poplitée, avec anastomose
38.32.22 ↔	Résection de veines extracrâniennes superficielles de la tête et du cou, avec anastomose	38.38.99 ↔	Résection d'artères de membre inférieur, avec anastomose, autre
38.32.99 ↔	Résection d'autres vaisseaux de la tête et du cou, avec anastomose, autre	38.39.00 ↔	Résection de veines de membre inférieur, avec anastomose, SAP
38.33.00 ↔	Résection de vaisseaux de membre supérieur avec anastomose, SAP	38.39.10 ↔	Résection de veines de membre inférieur avec anastomose, veines profondes
38.33.10 ↔	Résection d'artères de membre supérieur avec anastomose, SAP	38.39.99 ↔	Résection de veines de membre inférieur, avec anastomose, autre
38.33.11 ↔	Résection d'artères du bras avec anastomose	38.41 ↔	Résection de vaisseaux intracrâniens, avec remplacement
38.33.12 ↔	Résection de l'artère cubitale, avec anastomose	38.42 ↔	Résection d'autres vaisseaux de la tête et du cou, avec remplacement
38.33.13 ↔	Résection d'autres artères de l'avant-bras, avec anastomose	38.43.00 ↔	Résection de vaisseaux de membre supérieur, avec remplacement, SAP
38.33.14 ↔	Résection d'artères de la main, avec anastomose	38.43.10 ↔	Résection d'artères de membre supérieur, avec remplacement
38.33.20 ↔	Résection de veines de membre supérieur, avec anastomose, SAP	38.43.11 ↔	Résection de l'artère axillaire, avec remplacement
38.33.21 ↔	Résection de la veine axillaire, avec anastomose	38.43.20 ↔	Résection de veines de membre supérieur, avec remplacement, SAP
38.33.22 ↔	Résection d'autres veines profondes de membre supérieur, avec anastomose	38.43.21 ↔	Résection de la veine axillaire, avec remplacement
38.33.23 ↔	Résection de veines superficielles de membre supérieur, avec anastomose	38.43.28 ↔	Résection d'autres veines profondes de membre supérieur, avec remplacement
38.33.99 ↔	Résection de vaisseaux de membre supérieur avec anastomose, autre	38.43.29 ↔	Résection de veines de membre supérieur, avec remplacement, autre
38.34.10 ↔	Résection de l'aorte ascendante et de la crosse aortique, avec anastomose	38.43.99 ↔	Résection de vaisseaux de membre supérieur, avec remplacement, autre
38.34.20 ↔	Résection de l'aorte descendante, avec anastomose	38.44.10 ↔	Résection de l'aorte abdominale, par voie suprarénale, avec remplacement
38.34.30 ↔	Résection de l'aorte abdominale, avec anastomose	38.44.11 ↔	Résection de l'aorte abdominale, par voie infrarénale, avec remplacement
38.34.99 ↔	Résection de l'aorte, avec anastomose, autre	38.44.12 ↔	Résection de l'aorte abdominale, par voie juxtarrénale, avec remplacement
38.35.00 ↔	Résection de vaisseaux thoraciques, avec anastomose, SAP	38.44.99 ↔	Résection de l'aorte abdominale, avec remplacement, autre
38.35.10 ↔	Résection d'artères thoraciques, avec anastomose, SAP	38.45.00 ↔	Résection de vaisseau thoracique, avec remplacement, SAP
38.35.11 ↔	Résection de l'artère sous-clavière, avec anastomose	38.45.12 ↔	Résection de l'aorte thoracique, avec remplacement
38.35.12 ↔	Résection du tronc brachio-céphalique, avec anastomose	38.45.13 ↔	Résection de l'aorte thoraco-abdominale, avec remplacement
38.35.13 ↔	Résection de l'artère pulmonaire, avec anastomose	38.45.14 ↔	Résection de l'aorte thoracique avec remplacement par prothèse hybride
38.35.19 ↔	Résection d'artères thoraciques, avec anastomose, autre	38.45.15 ↔	Résection de l'aorte ascendante, avec remplacement
38.35.20 ↔	Résection de veines thoraciques, avec anastomose, SAP	38.45.16 ↔	Résection de la crosse aortique, avec remplacement
38.35.21 ↔	Résection de la veine pulmonaire, avec anastomose	38.45.17 ↔	Résection de l'aorte ascendante ainsi que de la crosse aortique, avec remplacement
38.35.22 ↔	Résection de la veine sous-clavière, avec anastomose	38.45.21 ↔	Résection de l'artère pulmonaire, avec remplacement
38.35.23 ↔	Résection de la veine cave supérieure, avec anastomose	38.45.22 ↔	Résection du tronc brachio-céphalique, avec remplacement
38.35.28 ↔	Résection d'autres veines thoraciques profondes, avec anastomose		
38.35.29 ↔	Résection de veines thoraciques, avec anastomose, autre		
38.35.99 ↔	Résection de vaisseaux thoraciques, avec anastomose, autre		
38.36.11 ↔	Résection du tronc cœliaque, avec anastomose		

38.45.29 ↔ Résection d'autres artères thoraciques, avec remplacement	38.86.00 ↔ Autre occlusion chirurgicale d'artères abdominales, SAP
38.45.31 ↔ Résection de la veine cave supérieure, avec remplacement	38.86.10 ↔ Autre occlusion chirurgicale d'artères viscérales, SAP
38.45.38 ↔ Résection d'autres veines thoraciques profondes, avec remplacement	38.86.11 ↔ Autre occlusion chirurgicale du tronc cœliaque
38.45.39 ↔ Résection de veines thoraciques, avec remplacement, autre	38.86.12 ↔ Autre occlusion chirurgicale de l'artère gastrique
38.45.99 ↔ Résection de vaisseaux thoraciques, avec remplacement, autre	38.86.13 ↔ Autre occlusion chirurgicale de l'artère hépatique
38.46 ↔ Résection d'artères abdominales, avec remplacement	38.86.14 ↔ Autre occlusion chirurgicale de l'artère splénique
38.47.11 ↔ Résection de la veine cave inférieure, avec remplacement	38.86.15 ↔ Autre occlusion chirurgicale de l'artère rénale
38.47.12 ↔ Résection de la veine iliaque, avec remplacement	38.86.16 ↔ Autre occlusion chirurgicale de l'artère mésentérique
38.47.19 ↔ Résection de veines abdominales profondes, avec remplacement, autre	38.86.17 ↔ Autre occlusion chirurgicale de l'artère iliaque
38.47.99 ↔ Résection de veines abdominales, avec remplacement, autre	38.86.19 ↔ Autre occlusion chirurgicale d'artères viscérales, autre
38.48.10 ↔ Résection de l'artère fémorale (commune) (superficielle), avec remplacement	38.86.99 ↔ Autre occlusion chirurgicale d'artères abdominales, autre
38.48.11 ↔ Résection de l'artère fémorale profonde, avec remplacement	38.87.00 ↔ Autre occlusion chirurgicale de veines abdominales, SAP
38.48.12 ↔ Résection de l'artère poplitée, avec remplacement	38.87.10 ↔ Autre occlusion chirurgicale de veines abdominales profondes, SAP
38.48.13 ↔ Résection d'artères de la jambe, avec remplacement	38.87.11 ↔ Autre occlusion chirurgicale de la veine cave inférieure
38.48.99 ↔ Résection d'artères de membre inférieur, avec remplacement, autre	38.87.12 ↔ Autre occlusion chirurgicale des veines iliaques commune et interne
38.49.00 ↔ Résection de veines de membre inférieur, avec remplacement, SAP	38.87.19 ↔ Autre occlusion chirurgicale de veines abdominales profondes, autre
38.49.10 ↔ Résection de veines profondes des membre inférieur, avec remplacement	38.87.99 ↔ Autre occlusion chirurgicale de veines abdominales, autre
38.49.99 ↔ Résection de veines de membre inférieur, avec remplacement, autre	39.0X.00 ↔ Shunt d'artère systémique à pulmonaire, SAP
38.66.00 ↔ Autre excision d'artères abdominales, SAP	39.0X.10 ↔ Anastomose entre artère sous-clavière et artère pulmonaire [Blalock-Taussig]
38.66.10 ↔ Autre excision d'artères viscérales, SAP	39.0X.11 ↔ Anastomose entre aorte et artère pulmonaire droite [Waterston-Cooley]
38.66.11 ↔ Autre excision du tronc cœliaque	39.0X.12 ↔ Anastomose entre aorte descendante et artère pulmonaire gauche [Potts-Smith]
38.66.12 ↔ Autre excision de l'artère gastrique	39.0X.13 ↔ Anastomose entre artère pulmonaire gauche et droite
38.66.13 ↔ Autre excision de l'artère hépatique	39.0X.20 ↔ Shunt prothétique d'artère pulmonaire à aorte, central
38.66.14 ↔ Autre excision de l'artère splénique	39.0X.21 ↔ Shunt prothétique d'artère pulmonaire à aorte, périphérique
38.66.15 ↔ Autre excision de l'artère rénale	39.0X.23 ↔ Cerclage [banding] de l'artère pulmonaire
38.66.16 ↔ Autre excision de l'artère mésentérique	39.0X.24 ↔ Shunt d'artère systémique à pulmonaire, opération de Damus-Kay-Stansel
38.66.17 ↔ Autre excision de l'artère lombaire	39.0X.99 ↔ Shunt d'artère systémique à pulmonaire, autre
38.66.18 ↔ Autre excision de l'artère iliaque	39.10 ↔ Shunt veineux intra-abdominal, SAP
38.66.19 ↔ Autre excision d'artères viscérales, autre	39.11.00 ↔ Création et révision de shunt portosystémique, TIPSS, SAP
38.66.99 ↔ Autre excision d'artères abdominales, autre	39.11.11 ↔ Création de shunt portosystémique, recours à l'angioplastie percutanée (à ballonnet)
38.68.00 ↔ Autre excision d'artères de membre inférieur, SAP	39.11.12 ↔ Création de shunt portosystémique, thrombolyse et thrombectomie percutanées
38.68.10 ↔ Autre excision d'artères de la cuisse	39.11.13 ↔ Création de shunt portosystémique, utilisation d'un stent
38.68.20 ↔ Autre excision d'artères de la jambe et du pied	39.11.21 ↔ Révision de shunt portosystémique, fermeture percutanée
38.68.99 ↔ Autre excision d'artères de membre inférieur, autre	39.11.22 ↔ Révision de shunt portosystémique, recours à l'insertion d'un stent
38.7X.10 ↔ Interruption de la veine cave, par chirurgie ouverte, SAP	39.11.23 ↔ Révision de shunt portosystémique avec thrombectomie et thrombolyse percutanées
38.7X.11 ↔ Insertion d'un système de protection anti-embolie dans la veine cave, par chirurgie ouverte	39.11.24 ↔ Révision de shunt portosystémique avec réduction percutanée du diamètre d'un shunt portosystémique existant
38.7X.12 ↔ Ablation d'un système de protection anti-embolie de la veine cave, par chirurgie ouverte	39.11.99 ↔ Création et révision de shunt portosystémique, TIPSS, autre
38.7X.13 ↔ Ligature ou plicature de la veine cave, par chirurgie ouverte	39.19 ↔ Shunt veineux intra-abdominal, autre
38.7X.19 ↔ Interruption de la veine cave, par chirurgie ouverte, autre	39.21.00 ↔ Anastomose de veine cave à artère pulmonaire, SAP
38.84.00 ↔ Autre occlusion chirurgicale de l'aorte, SAP	39.21.10 ↔ Opération de Glenn sur un cœur fonctionnellement/morphologiquement univentriculaire
38.84.09 ↔ Autre occlusion chirurgicale de l'aorte, autre	39.21.99 ↔ Anastomose de veine cave à artère pulmonaire, autre
38.84.10 ↔ Autre occlusion chirurgicale de l'aorte thoracique	39.22.11 ↔ Pontage carotido-carotidien
38.84.20 ↔ Autre occlusion chirurgicale de l'aorte abdominale	
38.84.31 ↔ Ligature du canal artériel persistant	
38.85.11 ↔ Autre occlusion chirurgicale de l'artère sous-clavière	
38.85.12 ↔ Autre occlusion chirurgicale de l'artère pulmonaire	
38.85.13 ↔ Autre occlusion chirurgicale du tronc brachio-céphalique	
38.85.21 ↔ Autre occlusion chirurgicale de la veine cave supérieure	
38.85.22 ↔ Autre occlusion chirurgicale de la veine pulmonaire	
38.85.23 ↔ Autre occlusion chirurgicale de la veine sous-clavière	

39.22.12 ↔	Pontage entre artère carotide et artère vertébrale	39.31.40 ↔	Suture d'artère de la main
39.22.13 ↔	Pontage entre artère carotide et artère sous-clavière [pontage carotido-sous-clavier]	39.31.50 ↔	Suture d'artère du membre inférieur
39.22.14 ↔	Pontage entre artère carotide et aorte	39.31.60 ↔	Suture de l'aorte, SAP
39.22.19 ↔	Pontage de l'artère carotide, autre	39.31.61 ↔	Suture de l'aorte thoracique
39.22.21 ↔	Pontage entre artère sous-clavière et aorte	39.31.62 ↔	Suture de l'aorte abdominale
39.22.29 ↔	Pontage de l'artère sous-clavière, autre	39.31.69 ↔	Suture de l'aorte, autre
39.22.99 ↔	Pontage entre aorte, artère sous-clavière et carotide, autre	39.31.70 ↔	Suture d'autres artères thoraciques, SAP
39.23 ↔	Autre pontage ou shunt vasculaire intrathoracique	39.31.71 ↔	Suture de l'artère pulmonaire
39.24 ↔	Bypass aorto-rénal	39.31.72 ↔	Suture du tronc brachio-céphalique
39.25.09 ↔	Pontage vasculaire de l'aorte ou de l'artère iliaque vers d'autres artères de membre inférieur, autre	39.31.73 ↔	Suture de l'artère sous-clavière
39.25.11 ↔	Pontage aorto-iliaque	39.31.79 ↔	Suture d'artères thoraciques, autre
39.25.12 ↔	Pontage aorto-fémoral	39.31.80 ↔	Suture d'artères abdominales, SAP
39.25.13 ↔	Pontage aorto-poplité	39.31.81 ↔	Suture du tronc coeliaque
39.25.14 ↔	Pontage aorto-crural	39.31.82 ↔	Suture de l'artère gastrique
39.25.15 ↔	Pontage aorto-ilio-fémoral	39.31.83 ↔	Suture de l'artère hépatique
39.25.16 ↔	Pontage Aorto-ilio-poplité	39.31.84 ↔	Suture de l'artère splénique
39.25.21 ↔	Pontage ilio-iliaque	39.31.85 ↔	Suture de l'artère rénale
39.25.22 ↔	Pontage ilio-fémoral	39.31.86 ↔	Suture de l'artère mésentérique
39.25.23 ↔	Pontage ilio-poplité	39.31.87 ↔	Suture de l'artère lombaire
39.25.24 ↔	Pontage ilio-crural	39.31.88 ↔	Suture de l'artère iliaque
39.25.30 ↔	Pontage par le trou obturateur (extra-anatomique)	39.31.89 ↔	Suture d'artères abdominales, autre
39.26.10 ↔	Autre pontage ou shunt vasculaire intra-abdominal, artères viscérales	39.32.11 ↔	Suture de veine intracrânienne
39.26.11 ↔	Autre pontage ou shunt vasculaire intra-abdominal, aorte	39.32.19 ↔	Suture de veine de la tête et du cou, autre
39.26.12 ↔	Autre pontage ou shunt vasculaire intra-abdominal, artère rénale	39.32.30 ↔	Suture de veine thoracique, SAP
39.26.19 ↔	Autre pontage ou shunt vasculaire intra-abdominal, autres artères viscérales	39.32.31 ↔	Suture de la veine cave supérieure
39.26.99 ↔	Autre pontage ou shunt vasculaire intra-abdominal, autre	39.32.32 ↔	Suture de la veine brachio-céphalique
39.28 ↔	Pontage ou shunt vasculaire extra-intracrânien	39.32.39 ↔	Suture de veine thoracique, autre
39.29.09 ↔	Autre pontage ou shunt vasculaire (périphérique), autre	39.32.40 ↔	Suture de veine abdominale, SAP
39.29.10 ↔	Pontage ou shunt vasculaire d'artères de membre inférieur, SAP	39.32.41 ↔	Suture de la veine cave inférieure
39.29.11 ↔	Shunt ou pontage vasculaire fémoro-fémoral	39.32.42 ↔	Suture des veines iliaques commune et interne
39.29.12 ↔	Shunt ou pontage vasculaire fémoro-poplité	39.49.10 ↔	Révision d'anastomose vasculaire
39.29.13 ↔	Shunt ou pontage vasculaire fémoro-crural	39.49.30 ↔	Remplacement de conduit cardiaque
39.29.14 ↔	Shunt ou pontage vasculaire fémoro-pédieux	39.51.00 ↔	Clippage d'anévrisme, SAP
39.29.15 ↔	Shunt ou pontage vasculaire poplitéo-crural ou poplitéo-pédieux	39.51.11 ↔	Clippage d'anévrisme intracrânien
39.29.16 ↔	Pontage ou shunt vasculaire d'artères de la jambe et du pied	39.51.99 ↔	Clippage d'anévrisme, autre
39.29.19 ↔	Pontage ou shunt vasculaire d'artères de membre inférieur, autre	39.52.11 ↔	Autre réparation d'anévrisme de vaisseaux intracrâniens
39.29.20 ↔	Pontage ou shunt vasculaire d'artères de membre supérieur	39.52.19 ↔	Autre réparation d'anévrisme de vaisseaux de la tête et du cou, autre
39.29.30 ↔	Autre pontage ou shunt vasculaire (périphérique), extra-anatomique, SAP	39.52.20 ↔	Autre réparation d'anévrisme de l'aorte, SAP
39.29.31 ↔	Shunt ou pontage vasculaire sous-clavio-fémoral	39.52.21 ↔	Autre réparation chirurgicale ouverte d'anévrisme de l'aorte ascendante, de la crosse aortique et de l'aorte thoracique
39.29.32 ↔	Shunt ou pontage vasculaire axillo-fémoral	39.52.22 ↔	Autre réparation chirurgicale ouverte d'anévrisme de l'aorte abdominale
39.29.33 ↔	Pontage croisé fémoro-fémoral	39.52.29 ↔	Autre réparation d'anévrisme de l'aorte, autre
39.29.39 ↔	Autre pontage ou shunt vasculaire (périphérique), extra-anatomique, autre	39.53 ↔	Réparation de fistule artério-veineuse
39.29.40 ↔	Shunt ou pontage vasculaire de veines	39.54.11 ↔	Opération de réentrée, aorte thoracique, par chirurgie ouverte
39.29.81 ↔	Shunt peropératoire temporaire, artério-artériel	39.54.12 ↔	Opération de réentrée, aorte thoracique, par voie endovasculaire
39.29.82 ↔	Shunt peropératoire temporaire, artério-veineux	39.54.21 ↔	Opération de réentrée, aorte abdominale, par chirurgie ouverte
39.29.89 ↔	Shunt peropératoire temporaire, autre	39.54.22 ↔	Opération de réentrée, aorte abdominale, par voie endovasculaire
39.2A ↔	Pontage ou shunt vasculaire intra-intracrânien	39.55 ↔	Réimplantation de vaisseau rénal aberrant
39.31.10 ↔	Suture d'artère de la tête et du cou, SAP	39.56.00 ↔	Réparation d'un vaisseau sanguin, avec patch de tissu (plastie), SAP
39.31.11 ↔	Suture d'artère intracrânienne	39.56.11 ↔	Réparation de vaisseaux intracrâniens avec patch de tissu
39.31.19 ↔	Suture d'artère de la tête et du cou, autre	39.56.12 ↔	Réparation de la veine jugulaire avec patch de tissu
39.31.20 ↔	Suture d'artère du bras, SAP	39.56.19 ↔	Réparation de vaisseaux de la tête et du cou avec patch de tissu, autre
39.31.21 ↔	Suture de l'artère axillaire	39.56.20 ↔	Réparation de vaisseaux du membre supérieur avec patch de tissu, SAP
39.31.22 ↔	Suture de l'artère brachiale	39.56.21 ↔	Réparation d'artères du membre supérieur avec patch de tissu
39.31.29 ↔	Suture d'artère du bras, autre	39.56.22 ↔	Réparation de la veine sous-clavière, de la veine axillaire et de la veine brachio-céphalique avec patch de tissu
39.31.30 ↔	Suture d'artère de l'avant-bras		

39.56.23 ↔ Réparation d'autres veines profondes du membre supérieur avec patch de tissu	39.57.31 ↔ Réparation de l'aorte thoracique avec patch synthétique
39.56.29 ↔ Réparation de vaisseaux du membre supérieur avec patch de tissu, autre	39.57.32 ↔ Réparation de la veine pulmonaire avec patch synthétique
39.56.30 ↔ Réparation de vaisseaux thoraciques avec patch de tissu, SAP	39.57.33 ↔ Réparation de la veine cave supérieure avec patch synthétique
39.56.31 ↔ Réparation de l'aorte thoracique avec patch de tissu	39.57.39 ↔ Réparation de vaisseaux thoraciques avec patch synthétique, autre
39.56.32 ↔ Réparation de la veine pulmonaire avec patch de tissu	39.57.40 ↔ Réparation d'artères abdominales avec patch synthétique, SAP
39.56.33 ↔ Réparation de la veine cave supérieure avec patch de tissu	39.57.41 ↔ Réparation de l'aorte abdominale avec patch synthétique
39.56.39 ↔ Réparation de vaisseaux thoraciques avec patch de tissu, autre	39.57.42 ↔ Réparation du tronc cœliaque avec patch synthétique
39.56.40 ↔ Réparation d'artères abdominales avec patch de tissu, SAP	39.57.43 ↔ Réparation de l'artère gastrique avec patch synthétique
39.56.41 ↔ Réparation de l'aorte abdominale avec patch de tissu	39.57.44 ↔ Réparation de l'artère hépatique avec patch synthétique
39.56.42 ↔ Réparation du tronc cœliaque avec patch de tissu	39.57.45 ↔ Réparation de l'artère splénique avec patch synthétique
39.56.43 ↔ Réparation de l'artère gastrique avec patch de tissu	39.57.46 ↔ Réparation de l'artère rénale avec patch synthétique
39.56.44 ↔ Réparation de l'artère hépatique avec patch de tissu	39.57.47 ↔ Réparation de l'artère mésentérique avec patch synthétique
39.56.45 ↔ Réparation de l'artère splénique avec patch de tissu	39.57.48 ↔ Réparation de l'artère iliaque avec patch synthétique
39.56.46 ↔ Réparation de l'artère rénale avec patch de tissu	39.57.49 ↔ Réparation d'artères abdominales avec patch synthétique, autre
39.56.47 ↔ Réparation de l'artère mésentérique avec patch de tissu	39.57.50 ↔ Réparation de veines abdominales avec patch synthétique, SAP
39.56.48 ↔ Réparation de l'artère iliaque avec patch de tissu	39.57.51 ↔ Réparation de la veine cave inférieure avec patch synthétique
39.56.49 ↔ Réparation d'artères abdominales avec patch de tissu, autre	39.57.52 ↔ Réparation de la veine iliaque avec patch synthétique
39.56.50 ↔ Réparation de veines abdominales avec patch de tissu, SAP	39.57.59 ↔ Réparation de veines abdominales avec patch synthétique, autre
39.56.51 ↔ Réparation de la veine cave inférieure avec patch de tissu	39.57.60 ↔ Réparation de vaisseaux du membre inférieur avec patch synthétique, SAP
39.56.52 ↔ Réparation de la veine iliaque avec patch de tissu	39.57.61 ↔ Réparation d'artères du membre inférieur avec patch synthétique
39.56.59 ↔ Réparation de veines abdominales avec patch de tissu, autre	39.57.62 ↔ Réparation de la veine fémorale et de la veine poplitée avec patch synthétique
39.56.60 ↔ Réparation de vaisseaux du membre inférieur avec patch de tissu, SAP	39.57.63 ↔ Réparation d'autres veines profondes du membre inférieur avec patch synthétique
39.56.61 ↔ Réparation d'artères du membre inférieur avec patch de tissu	39.57.64 ↔ Réparation de veines superficielles de la cuisse avec patch synthétique
39.56.62 ↔ Réparation de la veine fémorale et de la veine poplitée avec patch de tissu	39.57.69 ↔ Réparation de vaisseaux du membre inférieur avec patch synthétique, autre
39.56.63 ↔ Réparation d'autres veines profondes du membre inférieur avec patch de tissu	39.57.99 ↔ Réparation d'un vaisseau sanguin avec patch synthétique (plastie), autre
39.56.64 ↔ Réparation de veines superficielles de la cuisse avec patch de tissu	39.59.31 ↔ Autre réparation de vaisseaux intracrâniens
39.56.69 ↔ Réparation de vaisseaux du membre inférieur avec patch de tissu, autre	39.59.32 ↔ Autre réparation d'artère vertébrale extracrânienne
39.56.99 ↔ Réparation d'un vaisseau sanguin avec patch de tissu (plastie), autre	39.59.33 ↔ Autre réparation d'artères extracrâniennes de la tête et du cou, autre
39.57.00 ↔ Réparation d'un vaisseau sanguin avec patch synthétique (plastie), SAP	39.59.34 ↔ Autre réparation de la veine jugulaire
39.57.11 ↔ Réparation de vaisseaux intracrâniens avec patch synthétique	39.59.39 ↔ Autre réparation de vaisseaux de la tête et du cou, autre
39.57.12 ↔ Réparation d'artères extracrâniennes de la tête et du cou avec patch synthétique	39.59.40 ↔ Autre réparation de vaisseaux de membre supérieur, SAP
39.57.13 ↔ Réparation de la veine jugulaire avec patch synthétique	39.59.41 ↔ Autre réparation d'artères de membre supérieur
39.57.19 ↔ Réparation de vaisseaux de la tête et du cou avec patch synthétique, autre	39.59.42 ↔ Autre réparation de la veine sous-clavière, de la veine axillaire et de la veine brachio-céphalique
39.57.20 ↔ Réparation de vaisseaux du membre supérieur avec patch synthétique, SAP	39.59.48 ↔ Autre réparation d'autres veines profondes du membre supérieur
39.57.21 ↔ Réparation d'artères du membre supérieur avec patch synthétique	39.59.49 ↔ Autre réparation de vaisseaux de membre supérieur, autre
39.57.22 ↔ Réparation de la veine sous-clavière, de la veine axillaire et de la veine brachio-céphalique avec patch synthétique	39.59.50 ↔ Autre réparation de vaisseaux thoraciques, SAP
39.57.23 ↔ Réparation d'autres veines profondes du membre supérieur avec patch synthétique	39.59.51 ↔ Autre réparation de l'aorte thoracique
39.57.29 ↔ Réparation de vaisseaux du membre supérieur avec patch synthétique, autre	39.59.52 ↔ Autre réparation de l'artère pulmonaire
39.57.30 ↔ Réparation de vaisseaux thoraciques avec patch synthétique, SAP	39.59.53 ↔ Autre réparation d'artères thoraciques, autre
	39.59.54 ↔ Autre réparation de la veine pulmonaire
	39.59.55 ↔ Autre réparation de la veine cave supérieure
	39.59.59 ↔ Autre réparation de vaisseaux thoraciques, autre

39.59.60 ↔	Autre réparation d'artères abdominales, SAP	39.71.32 ↔	Implantation endovasculaire d'endoprothèses [stents grafts] dans l'aorte abdominale, avec réparation de deux branches vasculaires ou plus par technique de greffe parallèle
39.59.61 ↔	Autre réparation de l'aorte abdominale	39.72.09 ↔	Réparation ou occlusion endovasculaire des vaisseaux de la tête et du cou, autre
39.59.62 ↔	Autre réparation du tronc coélique	39.72.14 ↔	Embolisation sélective de vaisseaux intracrâniens, avec matériel embolisant adhésif
39.59.63 ↔	Autre réparation de l'artère gastrique	39.72.15 ↔	Embolisation sélective de vaisseaux intracrâniens par plugs
39.59.64 ↔	Autre réparation de l'artère hépatique	39.72.16 ↔	Embolisation sélective de vaisseaux intracrâniens avec coils
39.59.65 ↔	Autre réparation de l'artère splénique	39.72.17 ↔	Embolisation sélective de vaisseaux intracrâniens avec particules
39.59.66 ↔	Autre réparation de l'artère rénale	39.72.18 ↔	Embolisation sélective de vaisseaux intracrâniens avec liquides embolisants
39.59.67 ↔	Autre réparation de l'artère mésentérique	39.72.19 ↔	Embolisation sélective de vaisseaux intracrâniens, autre
39.59.68 ↔	Autre réparation de l'artère iliaque	39.72.1A ↔	Embolisation sélective de vaisseaux intracrâniens par ballonnets (détachables) embolisants
39.59.69 ↔	Autre réparation d'artères abdominales, autre	39.72.1B ↔	Embolisation sélective de vaisseaux intracrâniens par filtres [parapluie]
39.59.70 ↔	Autre réparation de veines abdominales, SAP	39.72.24 ↔	Embolisation sélective de vaisseaux extracrâniens de la tête et du cou, avec matériel embolisant adhésif
39.59.71 ↔	Autre réparation de la veine cave inférieure	39.72.25 ↔	Embolisation sélective de vaisseaux extracrâniens de la tête et du cou par plugs
39.59.72 ↔	Autre réparation de la veine iliaque	39.72.26 ↔	Embolisation sélective de vaisseaux extracrâniens de la tête et du cou avec coils
39.59.79 ↔	Autre réparation de veines abdominales, autre	39.72.27 ↔	Embolisation sélective de vaisseaux extracrâniens de la tête et du cou avec particules
39.59.80 ↔	Autre réparation de vaisseaux de membre inférieur, SAP	39.72.28 ↔	Embolisation sélective de vaisseaux extracrâniens de la tête et du cou avec liquides embolisants
39.59.81 ↔	Autre réparation d'artères de membre inférieur	39.72.29 ↔	Embolisation sélective de vaisseaux extracrâniens de la tête et du cou, autre
39.59.82 ↔	Autre réparation de la veine fémorale	39.72.2A ↔	Embolisation sélective de vaisseaux extracrâniens de la tête et du cou avec ballonnets (détachables) embolisants
39.59.83 ↔	Autre réparation de la veine poplitée	39.72.2B ↔	Embolisation sélective de vaisseaux extracrâniens de la tête et du cou par filtres [parapluie]
39.59.88 ↔	Autre réparation d'autres veines profondes du membre inférieur	39.73.00 ↔	Implantation endovasculaire d'une endoprothèse [stent graft] dans l'aorte ascendante, la crosse aortique, l'aorte thoracique et thoraco-abdominale, SAP
39.59.90 ↔	Autre réparation de vaisseau, plastie de valves veineuses	39.73.09 ↔	Implantation endovasculaire d'une endoprothèse [stent graft] dans l'aorte ascendante, la crosse aortique, l'aorte thoracique et thoraco-abdominale, autre
39.61.00 ↔	Circulation extracorporelle [CEC], SAP	39.73.31 ↔	Implantation endovasculaire d'endoprothèses [stents grafts] dans l'aorte thoracique, sans ouverture
39.61.10 ↔	Circulation extracorporelle conventionnelle [CEC] sous normothermie (plus de 35°C)	39.73.32 ↔	Implantation endovasculaire d'endoprothèses [stents grafts] dans l'aorte thoracique, avec 1 ouverture
39.61.11 ↔	Circulation extracorporelle conventionnelle [CEC] sous hypothermie légère (32 à 35°C)	39.73.33 ↔	Implantation endovasculaire d'endoprothèses [stents grafts] dans l'aorte thoracique, avec 2 ouvertures
39.61.12 ↔	Circulation extracorporelle conventionnelle [CEC] sous hypothermie modérée (26 à moins de 32°C)	39.73.34 ↔	Implantation endovasculaire d'endoprothèses [stents grafts] dans l'aorte thoracique, avec 3 ouvertures
39.61.13 ↔	Circulation extracorporelle conventionnelle [CEC] sous forte hypothermie (20 à moins de 26°C)	39.73.35 ↔	Implantation endovasculaire d'endoprothèses [stents grafts] dans l'aorte thoracique, avec 4 ouvertures et plus
39.61.14 ↔	Circulation extracorporelle conventionnelle [CEC] sous hypothermie profonde (moins de 20°C)	39.73.36 ↔	Implantation endovasculaire d'endoprothèses [stents grafts] dans l'aorte thoracique, avec réparation d'une branche vasculaire par technique de greffe parallèle
39.61.15 ↔	Circulation extracorporelle conventionnelle [CEC] sous hypothermie de température inconnue	39.73.37 ↔	Implantation endovasculaire d'endoprothèses [stents grafts] dans l'aorte thoracique, avec réparation de 2 branches vasculaires et plus par technique de greffe parallèle
39.61.21 ↔	Circulation extracorporelle minimalisée sous normothermie (plus de 35°C)	39.73.41 ↔	Implantation endovasculaire d'endoprothèses [stents grafts] dans l'aorte thoraco-abdominale, sans ouverture
39.61.22 ↔	Circulation extracorporelle minimalisée sous hypothermie légère (32 à 35°C)	39.73.42 ↔	Implantation endovasculaire d'endoprothèses [stents grafts] dans l'aorte thoraco-abdominale, avec 1 ouverture
39.61.23 ↔	Circulation extracorporelle minimalisée sous hypothermie modérée (26 à moins de 32°C)		
39.61.24 ↔	Circulation extracorporelle minimalisée sous forte hypothermie (20 à moins de 26°C)		
39.61.25 ↔	Circulation extracorporelle minimalisée sous hypothermie profonde (moins de 20°C)		
39.61.26 ↔	Circulation extracorporelle minimalisée sous hypothermie de température inconnue		
39.61.99 ↔	Circulation extracorporelle (CEC), autre		
39.66 ↔	Shunt cardio-pulmonaire percutané		
39.71.00 ↔	Implantation endovasculaire d'une endoprothèse [stent graft] dans l'aorte abdominale, SAP		
39.71.09 ↔	Implantation endovasculaire d'une endoprothèse [stent graft] dans l'aorte abdominale, autre		
39.71.21 ↔	Implantation endovasculaire d'endoprothèses [stents grafts] dans l'aorte abdominale, sans ouverture		
39.71.22 ↔	Implantation endovasculaire d'endoprothèses [stents grafts] dans l'aorte abdominale, avec 1 ouverture		
39.71.23 ↔	Implantation endovasculaire d'endoprothèses [stents grafts] dans l'aorte abdominale, avec 2 ouvertures		
39.71.24 ↔	Implantation endovasculaire d'endoprothèses [stents grafts] dans l'aorte abdominale, avec 3 ouvertures		
39.71.25 ↔	Implantation endovasculaire d'endoprothèses [stents grafts] dans l'aorte abdominale, avec 4 ouvertures et plus		
39.71.31 ↔	Implantation endovasculaire d'endoprothèses [stents grafts] dans l'aorte abdominale, avec réparation d'une branche vasculaire par technique de greffe parallèle		

39.73.43 ↔	Implantation endovasculaire d'endoprothèses [stents grafts] dans l'aorte thoraco-abdominale, avec 2 ouvertures	39.79.29 ↔	Embolisation ou occlusion par coils, autres vaisseaux, aorte
39.73.44 ↔	Implantation endovasculaire d'endoprothèses [stents grafts] dans l'aorte thoraco-abdominale, avec 3 ouvertures	39.79.41 ↔	Embolisation sélective par ballonnets détachables, vaisseaux du membre supérieur
39.73.45 ↔	Implantation endovasculaire d'endoprothèses [stents grafts] dans l'aorte thoraco-abdominale, avec 4 ouvertures et plus	39.79.42 ↔	Embolisation sélective par ballonnets détachables, aorte
39.73.46 ↔	Implantation endovasculaire d'endoprothèses [stents grafts] dans l'aorte thoraco-abdominale, avec réparation d'une branche vasculaire par technique de greffe parallèle	39.79.44 ↔	Embolisation sélective par ballonnets détachables, vaisseaux thoraciques
39.73.47 ↔	Implantation endovasculaire d'endoprothèses [stents grafts] dans l'aorte thoraco-abdominale, avec réparation de 2 branches vasculaires et plus par technique de greffe parallèle	39.79.45 ↔	Embolisation sélective par ballonnets détachables, vaisseaux viscéraux
39.73.51 ↔	Implantation endovasculaire d'endoprothèses [stents grafts] dans l'aorte ascendante et la crosse aortique, sans ouverture	39.79.46 ↔	Embolisation sélective par ballonnets détachables, vaisseaux abdominaux et pelviens
39.73.52 ↔	Implantation endovasculaire d'endoprothèses [stents grafts] dans l'aorte ascendante et la crosse aortique, avec 1 ouverture	39.79.47 ↔	Embolisation sélective par ballonnets détachables, vaisseaux rachidiens
39.73.53 ↔	Implantation endovasculaire d'endoprothèses [stents grafts] dans l'aorte ascendante et la crosse aortique, avec 2 ouvertures	39.79.48 ↔	Embolisation sélective par ballonnets détachables, vaisseaux du membre inférieur
39.73.54 ↔	Implantation endovasculaire d'endoprothèses [stents grafts] dans l'aorte ascendante et la crosse aortique, avec 3 ouvertures et plus	39.79.49 ↔	Embolisation sélective par ballonnets détachables, autres vaisseaux, autre
39.73.55 ↔	Implantation endovasculaire d'endoprothèses [stents grafts] dans l'aorte ascendante et la crosse aortique, avec réparation d'une branche vasculaire par technique de greffe parallèle	39.79.51 ↔	Embolisation sélective par filtres [parapluie], vaisseaux du membre supérieur
39.73.56 ↔	Implantation endovasculaire d'endoprothèses [stents grafts] dans l'aorte ascendante et la crosse aortique, avec réparation de 2 branches vasculaires et plus par technique de greffe parallèle	39.79.52 ↔	Embolisation sélective par filtres [parapluie], aorte
39.76.62 ↔	Thrombectomie percutanée de vaisseau(x) extracrânien(s)	39.79.54 ↔	Embolisation sélective par filtres [parapluie], vaisseaux thoraciques
39.77.10 ↔	Angioplastie percutanée à ballonnet de vaisseau(x) intracrânien(s)	39.79.55 ↔	Embolisation sélective par filtres [parapluie], vaisseaux viscéraux
39.77.20 ↔	Bladeangioplastie (système multilames) percutanée de vaisseau(x) intracrânien(s)	39.79.56 ↔	Embolisation sélective par filtres [parapluie], vaisseaux abdominaux et pelviens
39.77.30 ↔	Angioplastie percutanée au laser de vaisseau(x) intracrânien(s)	39.79.57 ↔	Embolisation sélective par filtres [parapluie], vaisseaux du membre inférieur
39.77.40 ↔	Athérectomie percutanée de vaisseau(x) intracrânien(s)	39.79.58 ↔	Embolisation sélective par filtres [parapluie], vaisseaux rachidiens
39.77.50 ↔	Thrombolyse percutanée sélective de vaisseau(x) intracrânien(s)	39.79.59 ↔	Embolisation sélective par filtres [parapluie], autres vaisseaux, autre
39.77.61 ↔	Thrombectomie percutanée à lame rotative de vaisseau(x) intracrânien(s)	39.79.61 ↔	Embolisation sélective par particules, vaisseaux du membre supérieur
39.77.62 ↔	Thrombectomie percutanée de vaisseau(x) intracrânien(s)	39.79.62 ↔	Embolisation sélective par particules, aorte
39.77.70 ↔	Extraction endovasculaire percutanée de corps étranger de vaisseau(x) intracrânien(s)	39.79.64 ↔	Embolisation sélective par particules, vaisseaux thoraciques
39.77.80 ↔	Spasmolyse intra-artérielle transluminale percutanée lors de vasospasmes cérébrovasculaires	39.79.65 ↔	Embolisation sélective par particules, vaisseaux viscéraux
39.79.21 ↔	Embolisation ou occlusion par coils, vaisseaux du membre supérieur	39.79.66 ↔	Embolisation sélective par particules, vaisseaux abdominaux et pelviens
39.79.22 ↔	Embolisation ou occlusion par coils, aorte	39.79.67 ↔	Embolisation sélective par particules, vaisseaux du membre inférieur
39.79.24 ↔	Embolisation ou occlusion par coils, vaisseaux thoraciques	39.79.68 ↔	Embolisation sélective par particules, vaisseaux rachidiens
39.79.25 ↔	Embolisation ou occlusion par coils, vaisseaux viscéraux	39.79.71 ↔	Fermeture d'artères par cathéter au laser, artères du membre supérieur
39.79.26 ↔	Embolisation ou occlusion par coils, vaisseaux abdominaux et pelviens	39.79.72 ↔	Fermeture d'artères par cathéter au laser, aorte
39.79.27 ↔	Embolisation ou occlusion par coils, vaisseaux du membre inférieur	39.79.74 ↔	Fermeture d'artères par cathéter au laser, vaisseaux thoraciques
39.79.28 ↔	Embolisation ou occlusion par coils, vaisseaux rachidiens	39.79.75 ↔	Fermeture d'artères par cathéter au laser, vaisseaux du membre inférieur
		39.79.76 ↔	Fermeture d'artères par cathéter au laser, vaisseaux viscéraux
		39.79.77 ↔	Fermeture d'artères par cathéter au laser, vaisseaux abdominaux et pelviens
		39.79.79 ↔	Fermeture d'artères par cathéter au laser, autres vaisseaux, autre
		39.79.81 ↔	Fermeture d'artères par cathéter à radiofréquence, artères du membre supérieur
		39.79.82 ↔	Fermeture d'artères par cathéter à radiofréquence, aorte
		39.79.84 ↔	Fermeture d'artères par cathéter à radiofréquence, vaisseaux thoraciques
		39.79.85 ↔	Fermeture d'artères par cathéter à radiofréquence, vaisseaux du membre inférieur
		39.79.86 ↔	Fermeture d'artères par cathéter à radiofréquence, vaisseaux viscéraux
		39.79.87 ↔	Fermeture d'artères par cathéter à radiofréquence, vaisseaux abdominaux et pelviens

39.79.89 ↔	Fermeture d'artères par cathéter à radiofréquence, autres vaisseaux, autre	39.7A.32 ↔	Implantation endovasculaire d'une endoprothèse [stent graft] dans la veine porte
39.79.91 ↔	Embolisation sélective, vaisseaux membre supérieur, autre	39.7A.41 ↔	Implantation endovasculaire d'une endoprothèse [stent graft] dans des vaisseaux rénaux
39.79.92 ↔	Embolisation sélective, aorte, autre	39.8X.10 ↔	Exploration du corps carotidien et d'autres corps vasculaires
39.79.94 ↔	Embolisation sélective, vaisseaux thoraciques	39.8X.11 ↔	Excision du corps carotidien et d'autres corps vasculaires
39.79.95 ↔	Embolisation sélective, vaisseaux viscéraux, autre	39.8X.20 ↔	Implantation ou remplacement de générateur d'impulsions pour activation du baroréflexe
39.79.96 ↔	Embolisation sélective, vaisseaux abdominaux et pelviens, autre	39.99.10 ↔	Aortopexie
39.79.98 ↔	Embolisation sélective, vaisseaux rachidiens, autre	39.99.20 ↔	Opérations d'anomalies vasculaires congénitales, SAP
39.79.A1 ↔	Embolisation sélective par plugs, vaisseaux du membre supérieur	39.99.21 ↔	Opérations d'anomalie congénitale de l'isthme aortique (sténose) ou d'interruption de la crosse aortique
39.79.A2 ↔	Embolisation sélective par plugs, aorte	39.99.22 ↔	Opérations d'anomalie congénitale de l'artère ou de la veine pulmonaire ou d'une artère sous-clavière droite rétro-œsophagienne [arteria lusoria]
39.79.A4 ↔	Embolisation sélective par plugs, vaisseaux thoraciques	39.99.23 ↔	Opérations d'anomalies congénitales de la veine cave
39.79.A5 ↔	Embolisation sélective par plugs, vaisseaux viscéraux	39.99.24 ↔	Opération et unifocalisation de vaisseaux collatéraux congénitaux
39.79.A6 ↔	Embolisation sélective par plugs, vaisseaux abdominaux et pelviens	39.99.31 ↔	Fermeture par cathéter du canal artériel de Botal, avec coil
39.79.A7 ↔	Embolisation sélective par plugs, vaisseaux du membre inférieur	39.99.32 ↔	Fermeture par cathéter du canal artériel de Botal, avec obturateur d'Amplatz
39.79.A8 ↔	Embolisation sélective par plugs, vaisseaux rachidiens	39.99.38 ↔	Fermeture par cathéter du canal artériel de Botal, autre
39.79.A9 ↔	Embolisation sélective par plugs, autres vaisseaux, autre	39.99.39 ↔	Opérations d'autres anomalies vasculaires congénitales
39.79.B1 ↔	Embolisation sélective par liquides embolisants, vaisseaux du membre supérieur	39.A1.21 ↔	Mise en place d'une électrode pour la stimulation directe du système de conduction intracardiaque (His Bundle Pacing)
39.79.B2 ↔	Embolisation sélective par liquides embolisants, aorte	39.B1.11 ↔	Implantation transluminale (percutanée) de stents sans libération de substance médicamenteuse, vaisseaux intracrâniens
39.79.B4 ↔	Embolisation sélective par liquides embolisants, vaisseaux thoraciques	39.B1.L1 ↔	Implantation transluminale (percutanée) de stents sans libération de substance médicamenteuse, vaisseaux rachidiens
39.79.B5 ↔	Embolisation sélective par liquides embolisants, vaisseaux viscéraux	39.B2.11 ↔	Implantation transluminale (percutanée) de stents avec libération de substance médicamenteuse, vaisseaux intracrâniens
39.79.B6 ↔	Embolisation sélective par liquides embolisants, vaisseaux abdominaux et pelviens	39.B2.L1 ↔	Implantation transluminale (percutanée) de stents avec libération de substance médicamenteuse, vaisseaux rachidiens
39.79.B8 ↔	Embolisation sélective par liquides embolisants, vaisseaux rachidiens	39.B3.11 ↔	Implantation transluminale (percutanée) de stents couverts sans libération de substance médicamenteuse, vaisseaux intracrâniens
39.79.C1 ↔	Embolisation sélective avec matériel embolisant adhésif, vaisseaux du membre supérieur	39.B3.L1 ↔	Implantation transluminale (percutanée) de stents couverts sans libération de substance médicamenteuse, vaisseaux rachidiens
39.79.C2 ↔	Embolisation sélective avec matériel embolisant adhésif, aorte	39.B4.11 ↔	Implantation transluminale (percutanée) de stents couverts avec libération de substance médicamenteuse, vaisseaux intracrâniens
39.79.C4 ↔	Embolisation sélective avec matériel embolisant adhésif, vaisseaux thoraciques	39.B4.L1 ↔	Implantation transluminale (percutanée) de stents couverts avec libération de substance médicamenteuse, vaisseaux rachidiens
39.79.C5 ↔	Embolisation sélective avec matériel embolisant adhésif, vaisseaux viscéraux	39.B5.11 ↔	Implantation transluminale (percutanée) de stents Cheatham-Platinum non couverts, vaisseaux intracrâniens
39.79.C6 ↔	Embolisation sélective avec matériel embolisant adhésif, vaisseaux abdominaux et pelviens	39.B5.L1 ↔	Implantation transluminale (percutanée) de stents Cheatham-Platinum non couverts, vaisseaux rachidiens
39.79.C8 ↔	Embolisation sélective avec matériel embolisant adhésif, vaisseaux rachidiens	39.B6.11 ↔	Implantation transluminale (percutanée) de stents Cheatham-Platinum couverts, vaisseaux intracrâniens
39.7A.09 ↔	Implantation endovasculaire d'une endoprothèse [stent graft] dans d'autres vaisseaux, autre	39.B6.L1 ↔	Implantation transluminale (percutanée) de stents Cheatham-Platinum couverts, vaisseaux rachidiens
39.7A.11 ↔	Implantation endovasculaire, iliaque, 1 stent graft, sans ouverture	39.B7.11 ↔	Implantation transluminale (percutanée) de stents à grand lumen non couverts, vaisseaux intracrâniens
39.7A.12 ↔	Implantation endovasculaire, iliaque, 2 stents grafts, sans ouverture		
39.7A.13 ↔	Implantation endovasculaire, iliaque, 3 stents grafts, sans ouverture		
39.7A.14 ↔	Implantation endovasculaire, iliaque, 4 stents grafts, sans ouverture		
39.7A.15 ↔	Implantation endovasculaire, iliaque, 5 stents grafts, sans ouverture		
39.7A.16 ↔	Implantation endovasculaire, iliaque, 6 stents grafts et plus, sans ouverture		
39.7A.21 ↔	Implantation endovasculaire d'une endoprothèse [stent graft] dans les artères du bassin, iliaque, avec ouverture		
39.7A.22 ↔	Implantation endovasculaire d'une endoprothèse [stent graft] dans une artère du bassin, avec réparation d'une branche vasculaire par technique de greffe parallèle		
39.7A.31 ↔	Implantation endovasculaire d'une endoprothèse [stent graft] dans la veine cave		

39.B7.L1 ↔	Implantation transluminale (percutanée) de stents à grand lumen non couverts, vaisseaux rachidiens	40.54.10 ↔	Excision radicale de ganglions lymphatiques inguinaux en tant qu'intervention autonome
39.B8.11 ↔	Implantation transluminale (percutanée) de stents à grand lumen couverts, vaisseaux intracrâniens	40.54.11 ↔	Excision radicale des ganglions lymphatiques inguinaux dans le cadre d'une autre intervention
39.B8.L1 ↔	Implantation transluminale (percutanée) de stents à grand lumen couverts, vaisseaux rachidiens	40.54.99 ↔	Excision radicale des ganglions lymphatiques inguinaux, autre
39.BE ↔	Implantation transluminale (percutanée) d'un stent auto-expansible de bifurcation, intracrânienne	40.59.11 ↔	Excision radicale de ganglions médiastinaux, indépendante d'autre intervention
39.BF.11 ↔	Implantation transluminale (percutanée) de micro-stents auto-expansibles, vaisseaux intracrâniens	40.59.12 ↔	Excision radicale de ganglions péribronchiques, indépendante d'autre intervention
39.BH.11 ↔	Implantation transluminale (percutanée) de stents pour modulation du flux lors d'anévrismes, vaisseaux intracrâniens	40.59.19 ↔	Excision radicale d'autres ganglions lymphatiques, indépendante d'autre intervention, autre
39.BH.L1 ↔	Implantation transluminale (percutanée) de stents pour modulation du flux lors d'anévrismes, vaisseaux rachidiens	40.59.21 ↔	Excision radicale de ganglions lymphatiques médiastinaux dans le cadre d'une autre intervention
39.D1.11 ↔	Implantation d'un capteur de pression dans l'artère pulmonaire	40.59.22 ↔	Excision radicale de ganglions lymphatiques péribronchiques dans le cadre d'une autre intervention
40.3X.11 ↔	Lymphadénectomie régionale, indépendante d'autre intervention, région cervicale	40.59.29 ↔	Excision radicale d'autres ganglions lymphatiques dans le cadre d'une autre intervention, autre
40.3X.12 ↔	Lymphadénectomie régionale, indépendante d'autre intervention, région axillaire	40.59.99 ↔	Excision radicale d'autres ganglions lymphatiques, autre
40.3X.13 ↔	Lymphadénectomie régionale, indépendante d'autre intervention, région para-aortique, pelvienne ou iliaque ou pour obturation	40.62 ↔	Fistulisation du canal thoracique
40.3X.14 ↔	Lymphadénectomie régionale, indépendante d'autre intervention, région inguinale, chirurgie ouverte	40.63 ↔	Fermeture de fistule du canal thoracique
40.3X.15 ↔	Lymphadénectomie régionale, indépendante d'autre intervention, région inguinale, par laparoscopie	40.64 ↔	Ligature du canal thoracique
40.3X.16 ↔	Lymphadénectomie régionale, indépendante d'autre intervention, région médiastinale et péribronchique	40.71.11 ↔	Anastomose lymphoveineuse microchirurgicale
40.3X.19 ↔	Lymphadénectomie régionale, indépendante d'autre intervention, autre	40.71.21 ↔	Transplantation de ganglions lymphatiques avec anastomose microvasculaire
40.43.11 ↔	Curage sélectif (fonctionnel) des ganglions lymphatiques cervicaux, abord supraomohyoïde (régions I-III)	40.71.31 ↔	Transplantation de vaisseaux lymphatiques périphériques avec anastomose microvasculaire
40.43.12 ↔	Curage sélectif (fonctionnel) des ganglions lymphatiques cervicaux, abord latéral (régions II-IV)	40.79 ↔	Réparation et transplantation de structures lymphatiques, autre
40.43.13 ↔	Curage sélectif (fonctionnel) des ganglions lymphatiques cervicaux, abord antérolatéral (régions I-IV)	40.9X.20 ↔	Incision de lymphocèle
40.43.14 ↔	Curage sélectif (fonctionnel) des ganglions lymphatiques cervicaux, abord postérolatéral (régions II-V)	41.0B.09 ↔	Transplantation de cellules souches hématopoïétiques, autre
40.43.15 ↔	Curage sélectif (fonctionnel) des ganglions lymphatiques cervicaux, abord central (région VI)	41.0B.11 ↔	Transplantation de cellules souches hématopoïétiques de moelle osseuse, autologue
40.44 ↔	Curage radical des ganglions lymphatiques cervicaux	41.0B.12 ↔	Transplantation de cellules souches hématopoïétiques de moelle osseuse, allogène, donneur apparenté, HLA identique
40.45 ↔	Curage radical étendu des ganglions lymphatiques cervicaux	41.0B.13 ↔	Transplantation de cellules souches hématopoïétiques de moelle osseuse, allogène, donneur apparenté, non HLA identique
40.49 ↔	Curage des ganglions lymphatiques cervicaux [Neck dissection], autre	41.0B.14 ↔	Transplantation de cellules souches hématopoïétiques de moelle osseuse, allogène, donneur non apparenté, HLA identique
40.51.10 ↔	Excision radicale des ganglions lymphatiques axillaires, indépendante d'autre intervention	41.0B.15 ↔	Transplantation de cellules souches hématopoïétiques de moelle osseuse, allogène, donneur non apparenté, non HLA identique
40.51.11 ↔	Excision radicale des ganglions lymphatiques axillaires dans le cadre d'une autre intervention	41.0B.21 ↔	Transplantation de cellules souches hématopoïétiques de sang périphérique, autologue
40.51.99 ↔	Excision radicale des ganglions lymphatiques axillaires, autre	41.0B.22 ↔	Transplantation de cellules souches hématopoïétiques de sang périphérique, allogène, donneur apparenté, HLA identique
40.52.10 ↔	Excision radicale des ganglions lymphatiques rétropéritonéaux (para-aortiques, para-caves) et pelviens, indépendante d'autre intervention	41.0B.23 ↔	Transplantation de cellules souches hématopoïétiques de sang périphérique, allogène, donneur apparenté, non HLA identique
40.52.11 ↔	Excision radicale des ganglions lymphatiques rétropéritonéaux (para-aortiques, para-caves) et pelviens, au cours d'une autre intervention	41.0B.24 ↔	Transplantation de cellules souches hématopoïétiques de sang périphérique, allogène, donneur non apparenté, HLA identique
40.52.99 ↔	Excision radicale des ganglions lymphatiques périaortiques, autre	41.0B.25 ↔	Transplantation de cellules souches hématopoïétiques de sang périphérique, allogène, donneur non apparenté, non HLA identique
40.53.10 ↔	Excision radicale des ganglions lymphatiques iliaques, indépendante d'autre intervention	41.0B.31 ↔	Transplantation de cellules souches hématopoïétiques de sang du cordon ombilical, autologue
40.53.11 ↔	Excision radicale des ganglions lymphatiques iliaques dans le cadre d'une autre intervention	41.0B.32 ↔	Transplantation de cellules souches hématopoïétiques de sang du cordon ombilical, pour transplantation allogène, donneur apparenté, HLA identique
40.53.99 ↔	Excision radicale des ganglions lymphatiques iliaques, autre		

41.0B.33 ↔	Transplantation de cellules souches hématopoïétiques de sang du cordon ombilical, pour transplantation allogène, donneur apparenté, non HLA identique	42.53 ↔	Anastomose œsophagienne intrathoracique avec interposition d'intestin grêle
41.0B.34 ↔	Transplantation de cellules souches hématopoïétiques de sang du cordon ombilical, pour transplantation allogène, donneur non apparenté, HLA identique	42.54 ↔	Autre anastomose œso-entérale intrathoracique
41.0B.35 ↔	Transplantation de cellules souches hématopoïétiques de sang du cordon ombilical, pour transplantation allogène, donneur non apparenté, non HLA identique	42.55 ↔	Anastomose œsophagienne intrathoracique avec interposition colique
41.0F.13 ↔	Transplantation de cellules CAR [chimeric antigen receptor]-T	42.56 ↔	Autre anastomose œso-colique intrathoracique
41.0F.14 ↔	Transplantation de TIL [tumor infiltrating lymphocytes]	42.58 ↔	Anastomose œsophagienne intrathoracique avec autre interposition
41.2 ↔	Splénectomie	42.59 ↔	Anastomose intrathoracique de l'œsophage, autre
41.33 ↔	Biopsie de la rate, ouverte	42.61 ↔	Œsophago-œsophagostomie anté sternale
41.41 ↔	Marsupialisation de kyste de la rate	42.62 ↔	Œsophago-gastrostomie anté sternale
41.42.00 ↔	Excision ou destruction de lésion ou de tissu de la rate, SAP	42.63 ↔	Anastomose œsophagienne anté sternale avec interposition d'intestin grêle
41.42.10 ↔	Excision de lésion ou de tissu de la rate	42.64 ↔	Autre œsophago-entérostomie anté sternale
41.42.20 ↔	Destruction de lésion ou de tissu de la rate	42.65 ↔	Anastomose œsophagienne anté sternale avec interposition colique
41.42.99 ↔	Excision ou destruction de lésion ou de tissu de la rate, autre	42.66 ↔	Autre œsophago-colostomie anté sternale
41.43 ↔	Splénectomie partielle	42.68 ↔	Autre anastomose œsophagienne anté sternale avec interposition
41.5 ↔	Splénectomie totale	42.69 ↔	Anastomose œsophagienne anté sternale, autre
41.93 ↔	Excision de rate surnuméraire	42.7X.11 ↔	Œsophagomyotomie chirurgicale ouverte
41.94 ↔	Transplantation de rate	42.7X.12 ↔	Œsophagomyotomie laparoscopique
41.95.00 ↔	Réparation et opération plastique de la rate, SAP	42.7X.21 ↔	Œsophagomyotomie pharyngo-cervicale chirurgicale ouverte
41.95.10 ↔	Réparation de la rate, suture	42.7X.22 ↔	Œsophagomyotomie pharyngo-cervicale par laparoscopie
41.95.99 ↔	Réparation et opération plastique de la rate, autre	42.7X.31 ↔	Œsophago-gastrostomie chirurgicale ouverte
41.99 ↔	Autres opérations de la rate	42.7X.32 ↔	Œsophago-gastrostomie laparoscopique
42.09.11 ↔	Autre incision chirurgicale ouverte de l'œsophage	42.81.20 ↔	Insertion et remplacement de prothèse non auto-expansible (tube permanent) dans l'œsophage, par chirurgie ouverte
42.09.12 ↔	Autre incision laparoscopique de l'œsophage	42.81.21 ↔	Insertion et remplacement de deux prothèses non auto-expansibles (tubes permanents) dans l'œsophage, par chirurgie ouverte
42.10 ↔	Œsophagostomie, SAP	42.81.22 ↔	Insertion et remplacement de plus de deux prothèses non auto-expansibles (tubes permanents) dans l'œsophage, par chirurgie ouverte
42.11 ↔	Œsophagostomie cervicale	42.81.30 ↔	Insertion et remplacement de prothèse non auto-expansible (tube permanent) dans l'œsophage, par laparoscopie
42.12 ↔	Extériorisation du sac œsophagien	42.81.31 ↔	Insertion et remplacement de deux prothèses non auto-expansibles (tubes permanents) dans l'œsophage, par laparoscopie
42.19 ↔	Autre fistulisation externe de l'œsophage	42.81.32 ↔	Insertion et remplacement de plus de deux prothèses non auto-expansibles (tubes permanents) dans l'œsophage, par laparoscopie
42.21 ↔	Œsophagoscopie opératoire par incision	42.81.50 ↔	Insertion et remplacement de prothèse auto-expansible (tube permanent) dans l'œsophage, par chirurgie ouverte
42.25 ↔	Biopsie de l'œsophage à ciel ouvert	42.81.51 ↔	Insertion et remplacement de deux prothèses auto-expansibles (tubes permanents) dans l'œsophage, par chirurgie ouverte
42.31 ↔	Excision locale de diverticule œsophagien	42.81.52 ↔	Insertion et remplacement de plus de deux prothèses auto-expansibles (tubes permanents) dans l'œsophage, par chirurgie ouverte
42.32 ↔	Excision locale d'autre lésion ou tissu œsophagien	42.81.60 ↔	Insertion et remplacement de prothèse auto-expansible (tube permanent) dans l'œsophage, par laparoscopie
42.39 ↔	Autre destruction de lésion ou de tissu œsophagien	42.81.61 ↔	Insertion et remplacement de deux prothèses auto-expansibles (tubes permanents) dans l'œsophage, par laparoscopie
42.40 ↔	Œsophagectomie, SAP	42.81.62 ↔	Insertion et remplacement de plus de deux prothèses auto-expansibles (tubes permanents) dans l'œsophage, par laparoscopie
42.41.00 ↔	Œsophagectomie partielle, SAP	42.82 ↔	Suture de lacération de l'œsophage
42.41.10 ↔	Œsophagectomie partielle, sans rétablissement de continuité	42.83 ↔	Fermeture d'œsophagostomie
42.41.20 ↔	Œsophagectomie partielle, avec rétablissement de continuité	42.85 ↔	Réparation de sténose œsophagienne
42.41.99 ↔	Œsophagectomie partielle, autre	42.87 ↔	Autre greffe de l'œsophage
42.42.00 ↔	Œsophagectomie totale, SAP	42.88.00 ↔	Enlèvement de prothèse de l'œsophage, SAP
42.42.10 ↔	Œsophagectomie totale, sans rétablissement de la continuité	42.88.11 ↔	Enlèvement chirurgical ouvert de prothèse de l'œsophage
42.42.20 ↔	Œsophagectomie totale avec rétablissement de la continuité, par voie transmédiastinale		
42.42.21 ↔	Œsophagectomie totale avec rétablissement de la continuité, par voie thoraco-abdominale		
42.42.29 ↔	Œsophagectomie totale avec rétablissement de la continuité, par autre abord		
42.42.99 ↔	Œsophagectomie totale, autre		
42.51.00 ↔	Anastomose œsophago-œsophagienne intrathoracique, SAP		
42.51.10 ↔	Anastomose œsophago-œsophagienne intrathoracique, correction d'atrésie pour rétablissement du transit pharyngo-œsophagien et réparation de fistule trachéo-œsophagienne congénitale		
42.51.99 ↔	Anastomose œsophago-œsophagienne intrathoracique, autre		
42.52 ↔	Anastomose œso-gastrique intrathoracique		

42.88.12 ↔	Enlèvement de prothèse de l'œsophage, par laparoscopie	43.89.41 ↔	Tubulisation gastrique [sleeve resection], par laparoscopie
42.88.99 ↔	Enlèvement de prothèse de l'œsophage, autre	43.89.42 ↔	Sleeve resection après mise en place d'un anneau gastrique, chirurgicale ouverte
42.91 ↔	Ligature de varices œsophagiennes	43.89.43 ↔	Sleeve resection après mise en place d'un anneau gastrique, laparoscopique
42.99.10 ↔	Autre opération de l'œsophage, opération de dévascularisation de l'œsophage	43.89.44 ↔	Re-sleeve resection, chirurgicale ouverte
42.99.35 ↔	Implantation d'un système anti-reflux pour soutenir la fonction du sphincter œsophagien, chirurgicale ouverte	43.89.45 ↔	Re-sleeve resection, laparoscopique
42.99.36 ↔	Implantation d'un système anti-reflux pour soutenir la fonction du sphincter œsophagien, laparoscopique	43.89.50 ↔	Switch duodéal après sleeve resection (seconde intervention), technique à ciel ouvert
42.99.37 ↔	Implantation d'une sonde de système anti-reflux pour soutenir la fonction du sphincter œsophagien, chirurgicale ouverte	43.89.51 ↔	Switch duodéal après sleeve resection (seconde intervention), par laparoscopie
42.99.38 ↔	Implantation d'une sonde de système anti-reflux pour soutenir la fonction du sphincter œsophagien, laparoscopique	43.89.61 ↔	Gastrectomie partielle avec gastro-gastrostomie
42.99.3A ↔	Enlèvement d'un système anti-reflux soutenant la fonction du sphincter œsophagien, chirurgical ouvert	43.91 ↔	Gastrectomie totale avec interposition intestinale
42.99.3B ↔	Enlèvement d'un système anti-reflux soutenant la fonction du sphincter œsophagien, laparoscopique	43.92 ↔	Œsophago-duodénostomie ou œsophago-jéjunostomie avec gastrectomie complète
42.99.3C ↔	Enlèvement d'une sonde de système anti-reflux soutenant la fonction du sphincter œsophagien, chirurgical ouvert	43.99.00 ↔	Autre gastrectomie totale, SAP
42.99.3D ↔	Enlèvement d'une sonde de système anti-reflux soutenant la fonction du sphincter œsophagien, laparoscopique	43.99.10 ↔	Gastrectomie résiduelle à la suite d'une intervention bariatrique, chirurgicale ouverte
42.99.3E ↔	Révision sans remplacement d'un système anti-reflux soutenant la fonction du sphincter œsophagien, chirurgicale ouverte	43.99.11 ↔	Gastrectomie résiduelle à la suite d'une intervention bariatrique, laparoscopique
42.99.3F ↔	Révision sans remplacement d'un système anti-reflux soutenant la fonction du sphincter œsophagien, laparoscopique	43.99.99 ↔	Autre gastrectomie totale, autre
42.99.42 ↔	Ligature par anse largable et clipping œsophagien, par chirurgie ouverte	44.00 ↔	Vagotomie, SAP
43.0 ↔	Gastrotomie	44.01 ↔	Vagotomie tronculaire
43.3 ↔	Pyloromyotomie	44.02 ↔	Vagotomie supersélective
43.5 ↔	Gastrectomie partielle, avec anastomose œsophagienne	44.03 ↔	Autre vagotomie sélective
43.6X.00 ↔	Gastrectomie partielle, avec anastomose duodénale, SAP	44.11 ↔	GastroscoPie transabdominale
43.6X.10 ↔	Résection du pylore avec anastomose duodénale	44.15 ↔	Biopsie ouverte de l'estomac
43.6X.20 ↔	Opération de Billroth I	44.21 ↔	Dilatation du pylore par incision
43.6X.99 ↔	Gastrectomie partielle, avec anastomose duodénale, autre	44.29 ↔	Pyloroplastie, autre
43.70 ↔	Gastrectomie partielle, avec anastomose jéjunale et iléale, SAP	44.31.00 ↔	Bypass gastrique, SAP
43.71.11 ↔	Gastrectomie partielle (résection des 2/3) avec anastomose jéjunale	44.31.09 ↔	Bypass gastrique, autre
43.71.21 ↔	Gastrectomie partielle (résection des 4/5) avec anastomose jéjunale	44.31.11 ↔	Bypass gastrique proximal, chirurgical ouvert
43.72.11 ↔	Gastrectomie partielle (résection des 2/3) avec anastomose iléale	44.31.12 ↔	Bypass gastrique proximal, laparoscopique
43.72.21 ↔	Gastrectomie partielle (résection des 4/5) avec anastomose iléale	44.31.13 ↔	Bypass gastrique proximal après Sleeve resection, intervention inverse, chirurgical ouvert
43.79 ↔	Gastrectomie partielle, avec anastomose jéjunale et iléale, autre	44.31.14 ↔	Bypass gastrique proximal après Sleeve resection, intervention inverse, laparoscopique
43.81 ↔	Gastrectomie partielle, avec transposition jéjunale	44.31.15 ↔	Bypass gastrique proximal après Gastric Banding, à la suite d'une intervention bariatrique, chirurgical ouvert
43.89.00 ↔	Autre gastrectomie partielle, SAP	44.31.16 ↔	Bypass gastrique proximal après Gastric Banding, à la suite d'une intervention bariatrique, laparoscopique
43.89.09 ↔	Autre gastrectomie partielle, autre	44.31.21 ↔	Bypass gastrique distal, chirurgical ouvert
43.89.10 ↔	Résection segmentaire de l'estomac	44.31.22 ↔	Bypass gastrique distal, laparoscopique
43.89.20 ↔	Dérivation bilio-pancréatique de l'estomac selon Scopinaro, technique à ciel ouvert	44.31.31 ↔	Omega-loop Gastric Bypass, par chirurgie ouverte
43.89.21 ↔	Dérivation bilio-pancréatique de l'estomac selon Scopinaro, par laparoscopie	44.31.32 ↔	Omega-loop Gastric Bypass, par laparoscopie
43.89.30 ↔	Dérivation bilio-pancréatique de l'estomac avec switch duodéal [BPD-DS], chirurgicale ouverte	44.31.41 ↔	Bypass gastrique par anastomose de Roux-en-Y, par chirurgie ouverte
43.89.31 ↔	Dérivation bilio-pancréatique de l'estomac avec switch duodéal [BPD-DS], laparoscopique	44.31.42 ↔	Bypass gastrique par anastomose de Roux-en-Y, par laparoscopie
43.89.40 ↔	Tubulisation gastrique [sleeve resection], technique à ciel ouvert	44.38 ↔	Gastro-entérostomie laparoscopique
		44.39 ↔	Gastro-entérostomie sans gastrectomie, autre
		44.40 ↔	Suture d'ulcère peptique, SAP
		44.41 ↔	Suture d'ulcère gastrique
		44.42 ↔	Suture d'ulcère duodéal
		44.49.10 ↔	Sclérose chirurgicale ouverte de varices gastriques
		44.49.11 ↔	Sclérose laparoscopique de varices gastriques
		44.49.20 ↔	Ligature chirurgicale ouverte de varices gastriques
		44.49.21 ↔	Ligature laparoscopique de varices gastriques
		44.49.30 ↔	Opération de dévascularisation fundique
		44.5X.00 ↔	Révision d'anastomose gastrique, SAP
		44.5X.10 ↔	Révision d'anastomose gastrique après opération de Billroth I et II
		44.5X.21 ↔	Révision d'anastomose gastrique après bypass gastrique ou avec interposition intestinale, chirurgicale ouverte
		44.5X.22 ↔	Révision d'anastomose gastrique après bypass gastrique ou avec interposition intestinale, laparoscopique

44.5X.33 ↔ Révision de poche après bypass gastrique, sans recréation, par chirurgie ouverte	44.96.16 ↔ Réparation du cathéter après Gastric Banding, avec intervention intra-abdominale, chirurgicale ouverte
44.5X.34 ↔ Révision de poche après bypass gastrique, sans recréation, par laparoscopie	44.96.17 ↔ Réparation du cathéter après Gastric Banding, avec intervention intra-abdominale, laparoscopique
44.5X.35 ↔ Révision de poche après bypass gastrique, avec recréation, par chirurgie ouverte	44.96.18 ↔ Changement de boîtier après Gastric Banding
44.5X.36 ↔ Révision de poche après bypass gastrique, avec recréation, par laparoscopie	44.96.99 ↔ Révision d'opération restrictive de l'estomac, autre
44.5X.41 ↔ Révision à la suite d'une dérivation bilio- pancréatique [BPD], chirurgicale ouverte	44.97.00 ↔ Enlèvement de dispositif(s) de restriction gastrique, SAP
44.5X.42 ↔ Révision à la suite d'une dérivation bilio- pancréatique [BPD], laparoscopique	44.97.11 ↔ Enlèvement d'anneau gastrique, chirurgical ouvert
44.5X.43 ↔ Intervention inversée à la suite d'une dérivation bilio-pancréatique [BPD], chirurgicale ouverte	44.97.12 ↔ Enlèvement d'anneau gastrique, laparoscopique
44.5X.44 ↔ Intervention inversée à la suite d'une dérivation bilio-pancréatique [BPD], laparoscopique	44.97.99 ↔ Enlèvement de dispositif(s) de restriction gastrique, autre
44.5X.51 ↔ Intervention inversée après bypass gastrique, chirurgicale ouverte	44.99.11 ↔ Dilatation chirurgicale ouverte de l'estomac
44.5X.52 ↔ Intervention inversée après bypass gastrique, laparoscopique	44.99.12 ↔ Dilatation laparoscopique de l'estomac
44.5X.99 ↔ Révision d'anastomose gastrique, autre	44.99.21 ↔ Ligature par anse largable et clipping gastrique, par chirurgie ouverte
44.61 ↔ Suture de lacération de l'estomac	44.99.22 ↔ Ligature par anse largable et clipping gastrique, par laparoscopie
44.63.00 ↔ Fermeture d'autre fistule gastrique, SAP	44.99.51 ↔ Insertion ou remplacement de prothèse non auto- expansible dans l'estomac, par chirurgie ouverte
44.63.11 ↔ Fermeture chirurgicale ouverte d'autre fistule gastrique	44.99.52 ↔ Insertion ou remplacement de prothèse non auto- expansible dans l'estomac, par laparoscopie
44.63.12 ↔ Fermeture laparoscopique d'autre fistule gastrique	44.99.61 ↔ Insertion ou remplacement de prothèse auto- expansible dans l'estomac, par chirurgie ouverte
44.63.99 ↔ Fermeture d'autre fistule gastrique, autre	44.99.62 ↔ Insertion ou remplacement de prothèse auto- expansible dans l'estomac, par laparoscopie
44.64 ↔ Gastropexie	44.99.71 ↔ Enlèvement chirurgical ouvert de prothèse de l'estomac
44.65.00 ↔ Œsophago-gastroplastie, SAP	44.99.72 ↔ Enlèvement laparoscopique de prothèse de l'estomac
44.65.10 ↔ Œsophago-gastroplastie chirurgicale ouverte, plastie du cardia	44.99.80 ↔ Implantation et remplacement de pacemaker gastrique (y c. sondes)
44.65.20 ↔ Œsophago-gastroplastie chirurgicale ouverte, (hémi-)fundoplicature	44.99.81 ↔ Révision sans remplacement de pacemaker gastrique (y c. sondes)
44.65.99 ↔ Œsophago-gastroplastie, autre	44.99.91 ↔ Autres opérations du pylore
44.66.00 ↔ Autres mesures de reconstruction de la fonction du sphincter gastro-œsophagien, SAP	45.15 ↔ Biopsie de l'intestin grêle, à ciel ouvert
44.66.11 ↔ Plastie hiatale lors d'une intervention bariatrique, chirurgicale ouverte	45.26 ↔ Biopsie ouverte du gros intestin
44.66.99 ↔ Autres mesures de reconstruction de la fonction du sphincter gastro-œsophagien, autre	45.50 ↔ Isolement de segment d'intestin, SAP
44.67.00 ↔ Interventions laparoscopiques de restauration de fonction du sphincter gastro-œsophagien, SAP	45.51 ↔ Isolement de segment d'intestin grêle
44.67.10 ↔ Interventions laparoscopiques de restauration de fonction du sphincter gastro-œsophagien, plastie laparoscopique du cardia	45.52 ↔ Isolement de segment du gros intestin
44.67.20 ↔ Interventions laparoscopiques de restauration de fonction du sphincter gastro-œsophagien, (hémi-)fundoplicature laparoscopique	45.61 ↔ Résection segmentaire multiple d'intestin grêle
44.67.99 ↔ Interventions laparoscopiques de restauration de fonction du sphincter gastro-œsophagien, autre	45.62 ↔ Autre résection partielle d'intestin grêle
44.68 ↔ Gastroplastie	45.63.00 ↔ Exérèse totale de l'intestin grêle, SAP
44.69 ↔ Autre réparation de l'estomac, autre	45.63.99 ↔ Exérèse totale de l'intestin grêle, autre
44.91 ↔ Ligature de varices gastriques	45.70 ↔ Excision partielle du gros intestin, SAP
44.92 ↔ Manipulation peropératoire de l'estomac	45.72.11 ↔ Résection iléo-cæcale, par chirurgie ouverte
44.93 ↔ Insertion de ballonnet gastrique	45.72.12 ↔ Résection iléo-cæcale, par laparoscopie
44.94 ↔ Enlèvement de ballonnet gastrique	45.73.11 ↔ Hémi-colectomie droite, par chirurgie ouverte
44.95.00 ↔ Opération restrictive de l'estomac, SAP	45.73.12 ↔ Hémi-colectomie droite, par laparoscopie
44.95.09 ↔ Opération restrictive de l'estomac, autre	45.74.11 ↔ Résection du côlon transverse, par chirurgie ouverte
44.95.11 ↔ Gastric banding, chirurgical ouvert	45.74.12 ↔ Résection du côlon transverse, par laparoscopie
44.95.12 ↔ Gastric banding, laparoscopique	45.75.11 ↔ Hémi-colectomie gauche, par chirurgie ouverte
44.95.21 ↔ Gastroplastie verticale, par chirurgie ouverte	45.75.12 ↔ Hémi-colectomie gauche, par laparoscopie
44.95.22 ↔ Gastroplastie verticale, par laparoscopie	45.75.21 ↔ Hémi-colectomie gauche avec sigmoïdectomie, par chirurgie ouverte
44.96.00 ↔ Révision d'opération restrictive de l'estomac, SAP	45.75.22 ↔ Hémi-colectomie gauche avec sigmoïdectomie, par laparoscopie
44.96.11 ↔ Remise en place de l'anneau après Gastric Banding, chirurgicale ouverte	45.76.00 ↔ Sigmoïdectomie, SAP
44.96.12 ↔ Remise en place de l'anneau après Gastric Banding, laparoscopique	45.76.09 ↔ Sigmoïdectomie, autre
44.96.13 ↔ Changement de l'anneau après Gastric Banding, chirurgical ouvert	45.76.11 ↔ Sigmoïdectomie, par chirurgie ouverte
44.96.14 ↔ Changement de l'anneau après Gastric Banding, laparoscopique	45.76.21 ↔ Sigmoïdectomie, par laparoscopie
	45.77.11 ↔ Hémi-colectomie droite étendue, par chirurgie ouverte
	45.77.12 ↔ Hémi-colectomie droite étendue, par laparoscopie
	45.77.21 ↔ Hémi-colectomie gauche étendue, par chirurgie ouverte
	45.77.22 ↔ Hémi-colectomie gauche étendue, par laparoscopie
	45.78.11 ↔ Résection segmentaire, par chirurgie ouverte
	45.78.12 ↔ Résection segmentaire, par laparoscopie
	45.78.21 ↔ Résection segmentaire multiple, par chirurgie ouverte

45.78.22 ↔ Résection segmentaire multiple, par laparoscopie	46.42.22 ↔ Reconstruction d'une hernie parastomiale, par laparoscopie, avec implantation de membranes ou filets
45.79 ↔ Excision partielle du gros intestin, autre	46.43.00 ↔ Révision de stomie artificielle du gros intestin, SAP
45.80 ↔ Colectomie et proctocolectomie, SAP	46.43.10 ↔ Plastie d'élargissement ou de resserrement de colostomie
45.81.11 ↔ Colectomie, par chirurgie ouverte	46.43.11 ↔ Nouvelle implantation de colostomie
45.81.12 ↔ Colectomie, par laparoscopie	46.43.12 ↔ Ablation de la partie avancée d'une colostomie
45.82.11 ↔ Proctocolectomie, par chirurgie ouverte	46.43.20 ↔ Conversion d'une colostomie en stomie continente
45.82.12 ↔ Proctocolectomie, par laparoscopie	46.43.99 ↔ Autre révision de stomie artificielle du gros intestin, autre
45.89 ↔ Colectomie et proctocolectomie, autre	46.51.00 ↔ Fermeture de stomie de l'intestin grêle, SAP
45.90 ↔ Anastomose intestinale, SAP	46.51.10 ↔ Fermeture de double stomie de l'intestin grêle
45.91 ↔ Anastomose entre intestin grêle et intestin grêle	46.51.20 ↔ Fermeture de stomie terminale de l'intestin grêle
45.92.11 ↔ Anastomose entre l'intestin grêle et le rectum avec formation d'un réservoir [pouch]	46.51.99 ↔ Fermeture de stomie de l'intestin grêle, autre
45.92.12 ↔ Anastomose entre l'intestin grêle et le rectum sans formation d'un réservoir [pouch]	46.52.10 ↔ Fermeture d'une double colostomie
45.93 ↔ Anastomose entre intestin grêle et gros intestin	46.52.20 ↔ Fermeture de colostomie terminale
45.94 ↔ Anastomose entre gros intestin et gros intestin	46.71 ↔ Suture de lacération du duodénum
45.95.11 ↔ Anastomose entre l'intestin grêle et l'anus avec formation d'un réservoir	46.72.11 ↔ Fermeture chirurgicale ouverte de fistule duodénale
45.95.12 ↔ Anastomose entre l'intestin grêle et l'anus sans formation de réservoir	46.72.12 ↔ Fermeture laparoscopique de fistule duodénale
45.95.21 ↔ Anastomose entre le côlon et l'anus	46.73 ↔ Suture de lacération d'intestin grêle, sauf duodénale
45.96 ↔ Anastomose entre le côlon et le rectum	46.74.11 ↔ Fermeture chirurgicale ouverte de fistule d'intestin grêle, sauf duodénale
45.97.11 ↔ Création d'une anastomose basse sur l'intestin grêle, par chirurgie ouverte	46.74.12 ↔ Fermeture laparoscopique de fistule d'intestin grêle, sauf duodénale
45.97.12 ↔ Création d'une anastomose basse sur l'intestin grêle, par laparoscopie	46.75 ↔ Suture de lacération du gros intestin
45.98.11 ↔ Révision d'anastomose de l'intestin grêle	46.76.11 ↔ Fermeture chirurgicale ouverte de fistule du gros intestin
45.98.12 ↔ Révision d'anastomose du gros intestin	46.76.12 ↔ Fermeture laparoscopique de fistule du gros intestin
45.98.13 ↔ Révision d'une anastomose à l'anus	46.79.21 ↔ Fermeture chirurgicale ouverte d'autre fistule intestinale
45.99 ↔ Anastomose intestinale, autre	46.79.22 ↔ Fermeture laparoscopique d'autre fistule intestinale
46.02 ↔ Résection de segment extériorisé d'intestin grêle	46.79.30 ↔ Plastie d'élargissement et de resserrement de l'intestin
46.04 ↔ Résection de segment extériorisé de gros intestin	46.79.31 ↔ Allongement longitudinal de l'intestin selon Bianchi
46.10 ↔ Colostomie, SAP	46.79.32 ↔ Entéroplastie transverse sérielle [STEP]
46.12.11 ↔ Colostomie terminale, par chirurgie ouverte	46.79.39 ↔ Autre allongement de l'intestin
46.12.12 ↔ Colostomie terminale, par laparoscopie	46.79.40 ↔ Réalisation d'un réservoir, intestin grêle
46.15.11 ↔ Double colostomie, par chirurgie ouverte	46.79.41 ↔ Réalisation d'un réservoir, gros intestin
46.15.12 ↔ Double colostomie, par laparoscopie	46.79.50 ↔ Révision d'un réservoir, intestin grêle
46.19 ↔ Colostomie, autre	46.79.51 ↔ Révision d'un réservoir, gros intestin
46.20 ↔ Jéjunostomie et iléostomie, SAP	46.91 ↔ Myotomie du côlon sigmoïde
46.25.11 ↔ Jéjunostomie et iléostomie terminale, par chirurgie ouverte	46.92 ↔ Myotomie d'autre partie du côlon, sauf sigmoïde
46.25.12 ↔ Jéjunostomie et iléostomie terminale, par laparoscopie	46.97.00 ↔ Transplantation intestinale, SAP
46.26.11 ↔ Double jéjunostomie et iléostomie, par chirurgie ouverte	46.97.10 ↔ Transplantation intestinale, retransplantation d'intestin grêle durant la même hospitalisation
46.26.12 ↔ Double jéjunostomie et iléostomie, par laparoscopie	46.97.99 ↔ Transplantation intestinale, autre
46.29 ↔ Jéjunostomie et iléostomie, autre	47.00 ↔ Appendicectomie, SAP
46.2A ↔ Réalisation d'une anastomose selon Bishop-Koop	47.01 ↔ Appendicectomie, par laparoscopie
46.33 ↔ Réalisation d'une duodénostomie	47.02 ↔ Appendicectomie, par chirurgie ouverte
46.39 ↔ Autre entérostomie, autre	47.09 ↔ Appendicectomie, autre
46.40 ↔ Révision de stoma intestinal, SAP	47.11 ↔ Appendicectomie en passant, dans le cadre d'une laparoscopie faite pour une autre raison
46.41.00 ↔ Révision de stomie de l'intestin grêle, SAP	47.2 ↔ Drainage d'abcès appendiculaire
46.41.10 ↔ Plastie d'élargissement ou de resserrement de stomie de l'intestin grêle	47.9 ↔ Opérations de l'appendice, autre
46.41.11 ↔ Nouvelle implantation de stomie de l'intestin grêle	48.0 ↔ Rectotomie
46.41.12 ↔ Ablation de la partie avancée d'une stomie de l'intestin grêle	48.1 ↔ Rectostomie
46.41.20 ↔ Conversion d'une stomie de l'intestin grêle en stomie continente	48.21 ↔ Rectosigmoïdoscopie transabdominale
46.41.99 ↔ Révision de stomie de l'intestin grêle, autre	48.25 ↔ Biopsie ouverte du rectum
46.42.00 ↔ Reconstruction d'une hernie parastomiale, SAP	48.41 ↔ Résection sous-muqueuse du rectum [opération de Soave]
46.42.09 ↔ Reconstruction d'une hernie parastomiale, autre	48.49 ↔ Résection du rectum avec abaissement du côlon, autre
46.42.11 ↔ Reconstruction d'une hernie parastomiale, par chirurgie ouverte, sans implantation de membranes ou filets	48.50 ↔ Résection du rectum sans conservation du sphincter, SAP
46.42.12 ↔ Reconstruction d'une hernie parastomiale, par chirurgie ouverte, avec implantation de membranes ou filets	48.51 ↔ Résection abdomino-périnéale du rectum
46.42.21 ↔ Reconstruction d'une hernie parastomiale, par laparoscopie, sans implantation de membranes ou filets	48.53 ↔ Résection abdomino-sacrée, sacro-périnéale et périnéale du rectum
	48.59 ↔ Résection du rectum sans conservation du sphincter, autre
	48.65 ↔ Résection du rectum selon Duhamel

48.66.00 ↔ Résection du rectum avec conservation du sphincter, SAP	49.78.13 ↔ Anorectoplastie sagittale postérieure [PSARP], avec fermeture de fistule de l'appareil génito-urinaire, par chirurgie ouverte et périnéale
48.66.09 ↔ Résection du rectum avec conservation du sphincter, autre	49.78.14 ↔ Anorectoplastie sagittale postérieure [PSARP], avec correction d'une malformation du vagin, par chirurgie ouverte et périnéale
48.66.11 ↔ Résection en manchette et résection tubulaire du rectum, avec anastomose, par chirurgie ouverte	49.78.21 ↔ Abaissement abdomino-périnéal ou sacro-abdominopérinéal lors d'agénésies anorectales congénitales et atrésies anales
48.66.12 ↔ Résection en manchette et résection tubulaire du rectum, avec entérostomie et fermeture du bout distal, par chirurgie ouverte	49.78.31 ↔ Réparation de l'anus lors d'agénésies anorectales congénitales et atrésies anales, périnéale
48.66.13 ↔ Résection en manchette et résection tubulaire du rectum, avec anastomose, par laparoscopie	49.79 ↔ Réparation de l'anus, autre
48.66.14 ↔ Résection en manchette et résection tubulaire du rectum, avec entérostomie et fermeture du bout distal, par laparoscopie	50.0 ↔ Hépatotomie
48.66.15 ↔ Résection en manchette et résection tubulaire du rectum, transanale	50.12.00 ↔ Biopsie ouverte du foie, SAP
48.66.21 ↔ Résection antérieure du rectum, avec anastomose, par chirurgie ouverte	50.12.09 ↔ Biopsie ouverte du foie, autre
48.66.22 ↔ Résection antérieure du rectum, avec entérostomie ainsi que fermeture du bout distal, par chirurgie ouverte	50.12.11 ↔ Biopsie du foie, par excision, par chirurgie ouverte
48.66.23 ↔ Résection antérieure du rectum, avec anastomose, par laparoscopie	50.12.12 ↔ Biopsie du foie, par biopsie à l'aiguille, par chirurgie ouverte
48.66.24 ↔ Résection antérieure du rectum, avec entérostomie ainsi que fermeture du bout distal, par laparoscopie	50.21.11 ↔ Fenestration d'un ou plusieurs kyste(s) hépatique(s), par chirurgie ouverte
48.66.25 ↔ Résection antérieure du rectum, transanale	50.21.12 ↔ Fenestration d'un ou plusieurs kyste(s) hépatique(s), par laparoscopie
48.66.31 ↔ Résection antérieure profonde du rectum, avec anastomose, par chirurgie ouverte	50.23.11 ↔ Excision locale de 1-2 foyers dans le foie, jusqu'à 4 cm de diamètre respectivement, par chirurgie ouverte
48.66.32 ↔ Résection antérieure profonde du rectum, avec entérostomie ainsi que fermeture du bout distal, par chirurgie ouverte	50.23.12 ↔ Excision locale de 1-2 foyers dans le foie, au moins 1 foyer de plus de 4 cm de diamètre, par chirurgie ouverte
48.66.33 ↔ Résection antérieure profonde du rectum, avec anastomose, par laparoscopie	50.23.13 ↔ Excision locale de 3 foyers et plus dans le foie, par chirurgie ouverte
48.66.34 ↔ Résection antérieure profonde du rectum, avec entérostomie ainsi que fermeture du bout distal, par laparoscopie	50.25.11 ↔ Excision locale de 1-2 foyers dans le foie, jusqu'à 4 cm de diamètre respectivement, par laparoscopie
48.66.35 ↔ Résection antérieure profonde du rectum, avec anastomose, transanale	50.25.12 ↔ Excision locale de 1-2 foyers dans le foie, au moins 1 foyer de plus de 4 cm de diamètre, par laparoscopie
48.69 ↔ Autre résection du rectum, autre	50.25.13 ↔ Excision locale de 3 foyers et plus dans le foie, par laparoscopie
48.71 ↔ Suture de lacération du rectum	50.27.11 ↔ Destruction locale de lésion ou de tissu du foie, par injection d'alcool, par chirurgie ouverte
48.72 ↔ Fermeture de proctostomie	50.27.12 ↔ Destruction locale de lésion ou de tissu du foie, par thérapie induite à haute fréquence, par chirurgie ouverte
48.73 ↔ Fermeture d'autre fistule rectale	50.27.13 ↔ Destruction locale de lésion ou de tissu du foie, par cryothérapie, par chirurgie ouverte
48.75.00 ↔ Rectopexie abdominale, SAP	50.27.14 ↔ Destruction locale de lésion ou de tissu du foie, au laser, par chirurgie ouverte
48.75.09 ↔ Rectopexie abdominale, autre	50.27.15 ↔ Destruction locale de lésion ou de tissu du foie, par électroporation irréversible, par chirurgie ouverte
48.75.11 ↔ Rectopexie abdominale, par chirurgie ouverte	50.27.19 ↔ Destruction locale de lésion ou de tissu du foie, par chirurgie ouverte, autre
48.75.21 ↔ Rectopexie abdominale, par laparoscopie	50.27.21 ↔ Destruction locale de lésion ou de tissu du foie, par injection d'alcool, par laparoscopie
48.76.00 ↔ Autre rectopexie, SAP	50.27.22 ↔ Destruction locale de lésion ou de tissu du foie, par thérapie, par laparoscopie
48.76.10 ↔ Rectopexie par rectotomie postérieure	50.27.23 ↔ Destruction locale de lésion ou de tissu du foie, par cryothérapie, par laparoscopie
48.76.11 ↔ Autre rectopexie, résection de muqueuse extra-anale (selon Rehn-Delorme)	50.27.24 ↔ Destruction locale de lésion ou de tissu du foie, au laser, par laparoscopie
48.76.99 ↔ Autre rectopexie, autre	50.27.25 ↔ Destruction locale de lésion ou de tissu du foie, par électroporation irréversible, par laparoscopie
48.92 ↔ Myectomie anorectale	50.27.29 ↔ Destruction locale de lésion ou de tissu du foie, par laparoscopie, autre
48.93 ↔ Réparation de fistule périrectale	50.2A.11 ↔ Résection de kyste hépatique, par chirurgie ouverte
49.51 ↔ Sphinctérotomie anale latérale gauche	50.2A.12 ↔ Résection de kyste hépatique, par laparoscopie
49.52 ↔ Sphinctérotomie anale postérieure	50.2A.21 ↔ Bisegmentectomie gauche, par chirurgie ouverte
49.59 ↔ Sphinctérotomie anale, autre	50.2A.22 ↔ Bisegmentectomie gauche, par laparoscopie
49.74 ↔ Transposition du muscle droit interne [muscle gracile] de la cuisse pour incontinence anale	50.2A.23 ↔ Hémihépatectomie gauche, par chirurgie ouverte
49.75 ↔ Implantation ou révision de sphincter anal artificiel	50.2A.24 ↔ Hémihépatectomie gauche, par laparoscopie
49.76 ↔ Ablation de sphincter anal artificiel	50.2A.25 ↔ Hémihépatectomie gauche étendue, par chirurgie ouverte
49.77.11 ↔ Anoproctoplastie, par chirurgie ouverte	50.2A.26 ↔ Hémihépatectomie gauche étendue, par laparoscopie
49.77.12 ↔ Anoproctoplastie, périnéale	
49.77.13 ↔ Anoproctoplastie, par laparoscopie	
49.78.00 ↔ Réparation d'agénésies anorectales congénitales et atrésies anales, SAP	
49.78.09 ↔ Réparation d'agénésies anorectales congénitales et atrésies anales, autre	
49.78.11 ↔ Anorectoplastie antérieure, par chirurgie ouverte et périnéale	
49.78.12 ↔ Anorectoplastie sagittale postérieure [PSARP], par chirurgie ouverte et périnéale	

50.2A.27 ↔	Hémihépatectomie droite, par chirurgie ouverte	51.41.00 ↔	Incision du cholédoque avec extraction de calcul, SAP
50.2A.28 ↔	Hémihépatectomie droite, par laparoscopie	51.41.09 ↔	Incision du cholédoque avec extraction de calcul, autre
50.2A.2A ↔	Hémihépatectomie droite étendue, par chirurgie ouverte	51.41.11 ↔	Incision du cholédoque avec extraction de calcul, par chirurgie ouverte
50.2A.2B ↔	Hémihépatectomie droite étendue, par laparoscopie	51.41.21 ↔	Incision du cholédoque avec extraction de calcul, par laparoscopie
50.2A.2C ↔	Autre résection de plusieurs segments contigus, par chirurgie ouverte	51.42.00 ↔	Incision du cholédoque avec autre désobstruction, SAP
50.2A.2D ↔	Autre résection de plusieurs segments contigus, par laparoscopie	51.42.09 ↔	Incision du cholédoque avec autre désobstruction, autre
50.2B.11 ↔	Transsection hépatique ainsi que ligature de branches portales par chirurgie ouverte, 1ère étape ALPPS	51.42.11 ↔	Incision du cholédoque avec autre désobstruction, par chirurgie ouverte
50.2B.12 ↔	Transsection hépatique ainsi que ligature de branches portales, par laparoscopie, 1ère étape ALPPS	51.42.21 ↔	Incision du cholédoque avec autre désobstruction, par laparoscopie
50.2C.11 ↔	Bisegmentectomie gauche, par chirurgie ouverte, pour don d'organe par une personne vivante	51.43 ↔	Insertion de tube cholédocho-hépatique pour décompression
50.2C.12 ↔	Bisegmentectomie gauche, par laparoscopie, pour don d'organe par une personne vivante	51.44.00 ↔	Incision du canal cystique et des canaux hépatiques pour extraction de calcul, SAP
50.2C.13 ↔	Hémihépatectomie gauche, par chirurgie ouverte, pour don d'organe par une personne vivante	51.44.09 ↔	Incision du canal cystique et des canaux hépatiques pour extraction de calcul, autre
50.2C.14 ↔	Hémihépatectomie gauche, par laparoscopie, pour don d'organe par une personne vivante	51.44.11 ↔	Incision du canal cystique et des canaux hépatiques pour extraction de calcul, par chirurgie ouverte
50.2C.15 ↔	Hémihépatectomie droite, par chirurgie ouverte, pour don d'organe par une personne vivante	51.44.21 ↔	Incision du canal cystique et des canaux hépatiques pour extraction de calcul, par laparoscopie
50.2C.16 ↔	Hémihépatectomie droite, par laparoscopie, pour don d'organe par une personne vivante	51.49.00 ↔	Incision du canal cystique et des canaux hépatiques pour désobstruction, SAP
50.50 ↔	Transplantation hépatique, SAP	51.49.09 ↔	Incision du canal cystique et des canaux hépatiques pour désobstruction, autre
50.52 ↔	Transplantation hépatique, greffe de foie entier	51.49.11 ↔	Incision du canal cystique et des canaux hépatiques pour désobstruction, par chirurgie ouverte
50.53 ↔	Transplantation hépatique, greffe de foie partagé [split liver]	51.49.21 ↔	Incision du canal cystique et des canaux hépatiques pour désobstruction, par laparoscopie
50.59 ↔	Transplantation hépatique, autre	51.61 ↔	Excision de canal cystique persistant
50.62 ↔	Fermeture de lacération du foie et réparation, par suture	51.62 ↔	Excision de l'ampoule de Vater (avec réimplantation du cholédoque)
50.63 ↔	Fermeture de lacération du foie et réparation, par tamponnade	51.63 ↔	Autre excision du cholédoque
50.69 ↔	Réparation du foie, autre	51.69 ↔	Excision d'autre canal biliaire
50.71 ↔	Hépatectomie totale, par chirurgie ouverte, pour don d'organe par une personne vivante	51.71 ↔	Suture simple du cholédoque
50.99.10 ↔	Implantation et remplacement de cathéter à demeure dans l'artère hépatique et le système porte	51.72 ↔	Cholédocoplastie
50.99.11 ↔	Enlèvement de cathéter à demeure de l'artère hépatique et du système porte	51.79 ↔	Réparation du canal cystique et des canaux hépatiques
51.02 ↔	Cholécystostomie au trocart	51.81 ↔	Dilatation du sphincter d'Oddi
51.03 ↔	Autre cholécystostomie	51.83 ↔	Sphinctéroplastie pancréatique
51.04 ↔	Autre cholécystotomie	51.89 ↔	Autres opérations du sphincter d'Oddi
51.13 ↔	Biopsie de la vésicule ou des voies biliaires, ouverte	51.91 ↔	Réparation de lacération de vésicule biliaire
51.21 ↔	Autre cholécystectomie partielle	51.92 ↔	Fermeture de cholécystostomie
51.22.00 ↔	Cholécystectomie, SAP	51.93 ↔	Fermeture d'autre fistule biliaire
51.22.10 ↔	Cholécystectomie sans révision chirurgicale des voies biliaires	51.94 ↔	Révision d'anastomose des voies biliaires
51.22.11 ↔	Cholécystectomie avec révision chirurgicale des voies biliaires	51.95.20 ↔	Ablation d'endoprothèse de voie biliaire, par chirurgie ouverte
51.22.12 ↔	Cholécystectomie élargie	51.95.21 ↔	Ablation d'endoprothèse de voie biliaire, par laparoscopie
51.22.99 ↔	Cholécystectomie, autre	51.9A.41 ↔	Insertion ou remplacement de stent non auto-expansible de voie biliaire, par laparoscopie, 1 stent
51.23 ↔	Cholécystectomie laparoscopique	51.9A.42 ↔	Insertion ou remplacement de stent nu auto-expansible de voie biliaire, par laparoscopie, 2 stents et plus
51.24 ↔	Cholécystectomie partielle par laparoscopie	51.9A.51 ↔	Insertion ou remplacement de stent nu auto-expansible de voie biliaire, par laparoscopie, 1 stent
51.31 ↔	Anastomose entre la vésicule biliaire et les voies hépatiques	51.9A.52 ↔	Insertion ou remplacement de stent nu auto-expansible de voie biliaire, par laparoscopie, 2 stents
51.32 ↔	Anastomose entre vésicule biliaire et intestin	51.9A.53 ↔	Insertion ou remplacement de stent nu auto-expansible de voie biliaire, par laparoscopie, 3 stents
51.33 ↔	Anastomose entre vésicule biliaire et pancréas	51.9A.54 ↔	Insertion ou remplacement de stent nu auto-expansible de voie biliaire, par laparoscopie, 4 stents
51.34 ↔	Anastomose entre vésicule biliaire et estomac	51.9A.55 ↔	Insertion ou remplacement de stent nu auto-expansible de voie biliaire, par laparoscopie, 5 stents
51.35 ↔	Autre anastomose de la vésicule biliaire		
51.36 ↔	Cholédocho-entérostomie		
51.37 ↔	Anastomose entre canal hépatique et tractus gastro-intestinal		
51.38.11 ↔	Anastomose entre les voies biliaires et tractus gastro-intestinal, par chirurgie ouverte		
51.38.21 ↔	Anastomose entre les voies biliaires et tractus gastro-intestinal, par laparoscopie		
51.39 ↔	Autres anastomoses des voies biliaires		

51.9A.56 ↔	Insertion ou remplacement de stent nu auto-expansible de voie biliaire, par laparoscopie, 6 stents et plus	52.12 ↔	Biopsie ouverte du pancréas
51.9A.61 ↔	Insertion ou remplacement de stent imprégné auto-expansible de voie biliaire, par laparoscopie, 1 stent	52.22.00 ↔	Autre excision ou destruction de lésion ou tissu du pancréas et du canal pancréatique, SAP
51.9A.62 ↔	Insertion ou remplacement de stent imprégné auto-expansible de voie biliaire, par laparoscopie, 2 stents	52.22.99 ↔	Autre excision ou destruction de lésion ou tissu du pancréas et du canal pancréatique, autre
51.9A.63 ↔	Insertion ou remplacement de stent imprégné auto-expansible de voie biliaire, par laparoscopie, 3 stents	52.3 ↔	Marsupialisation de kyste pancréatique
51.9A.64 ↔	Insertion ou remplacement de stent imprégné auto-expansible de voie biliaire, par laparoscopie, 4 stents	52.4 ↔	Drainage interne de kyste pancréatique
51.9A.65 ↔	Insertion ou remplacement de stent imprégné auto-expansible de voie biliaire, par laparoscopie, 5 stents	52.50 ↔	Pancréatectomie partielle, SAP
51.9A.66 ↔	Insertion ou remplacement de stent imprégné auto-expansible de voie biliaire, par laparoscopie, 6 stents et plus	52.51.10 ↔	Pancréatectomie céphalique conservant le pylore
51.9A.71 ↔	Insertion ou remplacement de stent non auto-expansible de voie biliaire, par chirurgie ouverte, 1 stent	52.51.20 ↔	Pancréatectomie céphalique conservant le duodénum
51.9A.72 ↔	Insertion ou remplacement de stent non auto-expansible de voie biliaire, par chirurgie ouverte, 2 stents et plus	52.51.31 ↔	Résection pancréatico-duodénale avec résection partielle de l'estomac
51.9A.81 ↔	Insertion ou remplacement de stent nu auto-expansible de voie biliaire, par chirurgie ouverte, 1 stent	52.52.11 ↔	Pancréatectomie caudale, par chirurgie ouverte
51.9A.82 ↔	Insertion ou remplacement de stent nu auto-expansible de voie biliaire, par chirurgie ouverte, 2 stents	52.52.12 ↔	Pancréatectomie caudale, par laparoscopie
51.9A.83 ↔	Insertion ou remplacement de stent nu auto-expansible de voie biliaire, par chirurgie ouverte, 3 stents	52.54 ↔	Résection segmentaire du corps du pancréas
51.9A.84 ↔	Insertion ou remplacement de stent nu auto-expansible de voie biliaire, par chirurgie ouverte, 4 stents	52.59 ↔	Pancréatectomie partielle, autre
51.9A.85 ↔	Insertion ou remplacement de stent nu auto-expansible de voie biliaire, par chirurgie ouverte, 5 stents	52.60 ↔	Pancréatectomie totale, SAP
51.9A.86 ↔	Insertion ou remplacement de stent nu auto-expansible de voie biliaire, par chirurgie ouverte, 6 stents et plus	52.61 ↔	Pancréatectomie totale avec gastrectomie partielle
51.9A.A1 ↔	Insertion ou remplacement de stent imprégné auto-expansible de voie biliaire, par chirurgie ouverte, 1 stent	52.62 ↔	Pancréatectomie totale conservant le pylore
51.9A.A2 ↔	Insertion ou remplacement de stent imprégné auto-expansible de voie biliaire, par chirurgie ouverte, 2 stents	52.63 ↔	Pancréatectomie totale conservant le duodénum
51.9A.A3 ↔	Insertion ou remplacement de stent imprégné auto-expansible de voie biliaire, par chirurgie ouverte, 3 stents	52.69 ↔	Pancréatectomie totale, autre
51.9A.A4 ↔	Insertion ou remplacement de stent imprégné auto-expansible de voie biliaire, par chirurgie ouverte, 4 stents	52.82 ↔	Allogreffe du pancréas
51.9A.A5 ↔	Insertion ou remplacement de stent imprégné auto-expansible de voie biliaire, par chirurgie ouverte, 5 stents	52.83.00 ↔	Hétérogreffe du pancréas, SAP
51.9A.A6 ↔	Insertion ou remplacement de stent imprégné auto-expansible de voie biliaire, par chirurgie ouverte, 6 stents et plus	52.83.10 ↔	Hétérogreffe du pancréas, retransplantation d'un segment de pancréas durant la même hospitalisation
52.01.12 ↔	Drainage transgastrique d'un kyste pancréatique, par chirurgie ouverte	52.83.11 ↔	Hétérogreffe du pancréas, retransplantation du pancréas durant la même hospitalisation
52.01.13 ↔	Drainage transgastrique d'un kyste pancréatique, par laparoscopie	52.83.99 ↔	Hétérogreffe du pancréas, autre
52.01.22 ↔	Drainage transduodéal d'un kyste pancréatique, par chirurgie ouverte	52.84 ↔	Autotransplantation de cellules d'îlots de Langerhans
52.01.23 ↔	Drainage transduodéal d'un kyste pancréatique, par laparoscopie	52.85 ↔	Allotransplantation de cellules d'îlots de Langerhans
52.09.00 ↔	Autre pancréatotomie, SAP	52.86 ↔	Transplantation de cellules d'îlots de Langerhans, SAP
52.09.10 ↔	Autre pancréatotomie, incision du pancréas	52.95.10 ↔	Extraction chirurgicale ouverte de calcul(s) du canal pancréatique
52.09.11 ↔	Autre pancréatotomie, incision du canal pancréatique	52.95.11 ↔	Extraction laparoscopique de calcul(s) du canal pancréatique
52.09.99 ↔	Autre pancréatotomie, autre	52.95.20 ↔	Dilatation laparoscopique du canal pancréatique
		52.95.30 ↔	Insertion chirurgicale ouverte de drain dans le canal pancréatique
		52.95.31 ↔	Insertion laparoscopique de drain dans le canal pancréatique
		52.95.40 ↔	Insertion ou remplacement d'un stent [prothèse] non auto-expansible dans le canal pancréatique, chirurgical ouvert
		52.95.41 ↔	Insertion ou remplacement d'un stent [prothèse] non auto-expansible dans le canal pancréatique, par laparoscopie
		52.95.50 ↔	Insertion ou remplacement d'un stent [prothèse] auto-expansible dans le canal pancréatique, chirurgical ouvert
		52.95.51 ↔	Insertion ou remplacement d'un stent [prothèse] auto-expansible dans le canal pancréatique, par laparoscopie
		52.95.60 ↔	Réparation laparoscopique du canal pancréatique
		52.95.70 ↔	Réparation du pancréas
		52.95.90 ↔	Autre réparation du pancréas, autre opération endoscopique du pancréas
		52.95.A1 ↔	Enlèvement d'un stent [prothèse] du canal pancréatique, par chirurgie ouverte
		52.95.A2 ↔	Enlèvement d'un stent [prothèse] du canal pancréatique, par laparoscopie
		52.96.11 ↔	Anastomose entre canal pancréatique et tractus gastro-intestinal, par chirurgie ouverte
		52.96.21 ↔	Anastomose entre canal pancréatique et tractus gastro-intestinal, par laparoscopie
		52.99.00 ↔	Autres opérations à ciel ouvert du pancréas, SAP
		52.99.10 ↔	Autres opérations à ciel ouvert du pancréas, dilatation du canal pancréatique
		52.99.20 ↔	Autres opérations à ciel ouvert du pancréas, réparation du canal pancréatique

52.99.99 ↔	Autres opérations à ciel ouvert du pancréas, autre	53.72.11 ↔	Opération de hernie diaphragmatique, par laparoscopie, sans implantation de membranes et filets
53.00 ↔	Réparation de hernie inguinale, SAP	53.72.21 ↔	Opération de hernie diaphragmatique, par laparoscopie, avec implantation de membranes et filets
53.06.11 ↔	Opération de hernie inguinale, par chirurgie ouverte, sans implantation de membranes ou filets	53.79 ↔	Réparation de hernie diaphragmatique, par voie abdominale, autre
53.06.21 ↔	Opération de hernie inguinale, par chirurgie ouverte, avec implantation de membranes et filets	53.80 ↔	Réparation de hernie diaphragmatique, par voie thoracique et thoraco-abdominale, SAP
53.07.11 ↔	Opération de hernie inguinale, par laparoscopie, sans implantation de membranes ou filets	53.81 ↔	Plicature du diaphragme
53.07.21 ↔	Opération de hernie inguinale, par laparoscopie, avec implantation de membranes et filets	53.82 ↔	Réparation [cure] de hernie parasternale
53.09 ↔	Réparation de hernie inguinale, autre	53.83.11 ↔	Opération de hernie diaphragmatique par voie thoracique, par chirurgie ouverte, sans implantation de membranes et filets
53.20 ↔	Opération de hernie crurale, SAP	53.83.21 ↔	Opération de hernie diaphragmatique par voie thoracique, par chirurgie ouverte, avec implantation de membranes et filets
53.22.11 ↔	Opération de hernie crurale, par chirurgie ouverte, sans implantation de membranes ou filets	53.84.11 ↔	Opération de hernie diaphragmatique, par thoracoscopie, sans implantation de membranes et filets
53.22.21 ↔	Opération de hernie crurale, par chirurgie ouverte, avec implantation de membranes et filets	53.84.21 ↔	Opération de hernie diaphragmatique, par thoracoscopie, avec implantation de membranes et filets
53.23.11 ↔	Opération de hernie crurale, par laparoscopie, sans implantation de membranes ou filets	53.85.11 ↔	Opération de hernie diaphragmatique, par voie thoraco-abdominale, par chirurgie ouverte, sans implantation de membranes et filets
53.23.21 ↔	Opération de hernie crurale, par laparoscopie, avec implantation de membranes et filets	53.85.21 ↔	Opération de hernie diaphragmatique par voie thoraco-abdominale, par chirurgie ouverte, avec implantation de membranes et filets
53.29 ↔	Réparation de hernie crurale, autre	53.89 ↔	Réparation de hernie diaphragmatique, par voie thoracique et thoraco-abdominale, autre
53.40 ↔	Réparation de hernie ombilicale, SAP	53.9 ↔	Opération de hernie, autre
53.42.11 ↔	Opération de hernie ombilicale, par chirurgie ouverte, sans implantation de membranes ou filets	54.11 ↔	Laparotomie exploratrice
53.42.21 ↔	Opération de hernie ombilicale, par chirurgie ouverte, avec implantation de membranes et filets	54.12.00 ↔	Relaparotomie, SAP
53.43.11 ↔	Opération de hernie ombilicale, par laparoscopie, sans implantation de membranes ou filets	54.12.11 ↔	Laparotomie de contrôle d'hémorragie post-opératoire
53.43.21 ↔	Opération de hernie ombilicale, par laparoscopie, avec implantation de membranes et filets	54.12.99 ↔	Relaparotomie, autre
53.49 ↔	Réparation de hernie ombilicale, autre	54.13 ↔	Laparotomie avec drainage
53.51.00 ↔	Opération de hernie incisionnelle sans implantation de membranes ou filets, SAP	54.19 ↔	Laparotomie, autre
53.51.09 ↔	Opération de hernie incisionnelle sans implantation de membranes ou filets, autre	54.21.10 ↔	Laparoscopie, laparoscopie diagnostique
53.51.11 ↔	Opération de hernie incisionnelle sans implantation de membranes ou filets, par chirurgie ouverte	54.21.30 ↔	Laparoscopie, laparoscopie avec drainage
53.51.21 ↔	Opération de hernie incisionnelle sans implantation de membranes ou filets, par laparoscopie	54.21.99 ↔	Laparoscopie, autre
53.52.11 ↔	Opération d'une autre hernie de la paroi abdominale, sans implantation de membranes ou filets, par chirurgie ouverte	54.25 ↔	Lavage péritonéal
53.52.21 ↔	Opération d'une autre hernie de la paroi abdominale, sans implantation de membranes ou filets, par laparoscopie	54.3X.10 ↔	Omphalectomie
53.58 ↔	Opération d'une autre hernie de la paroi abdominale, sans implantation de membranes ou filets	54.4X.11 ↔	Excision de mésentère
53.61.00 ↔	Opération de hernie incisionnelle avec implantation de membranes ou filets, SAP	54.4X.12 ↔	Excision d'épiploon
53.61.09 ↔	Opération de hernie incisionnelle avec implantation de membranes ou filets, autre	54.4X.99 ↔	Excision ou destruction de tissu péritonéal et de lésion péritonéale, autre
53.61.11 ↔	Opération de hernie incisionnelle avec implantation de membranes ou filets, par chirurgie ouverte	54.51 ↔	Lyse d'adhérences péritonéales, par laparoscopie
53.61.21 ↔	Opération de hernie incisionnelle avec implantation de membranes ou filets, par laparoscopie	54.52 ↔	Lyse d'adhérences péritonéales, par chirurgie ouverte
53.62.11 ↔	Opération d'une autre hernie de la paroi abdominale, avec implantation de membranes ou filets, par chirurgie ouverte	54.59 ↔	Lyse d'adhérences péritonéales, autre
53.62.21 ↔	Opération d'une autre hernie de la paroi abdominale, avec implantation de membranes ou filets, par laparoscopie	54.62 ↔	Autre suture différée de plaie abdominale granulante
53.69 ↔	Opération d'une autre hernie de la paroi abdominale, avec implantation de membranes ou filets, autre	54.71.00 ↔	Cure de gastroschisis, SAP
53.70 ↔	Réparation de hernie diaphragmatique, par voie abdominale, SAP	54.71.10 ↔	Cure de gastroschisis avec transplant ou prothèse
53.71.11 ↔	Opération de hernie diaphragmatique par voie abdominale, par chirurgie ouverte, sans implantation de membranes et filets	54.71.99 ↔	Cure de gastroschisis, autre
53.71.21 ↔	Opération de hernie diaphragmatique par voie abdominale, par chirurgie ouverte, avec implantation de membranes et filets	54.73 ↔	Autre réparation du péritoine
		54.74 ↔	Autre réparation de l'épiploon
		54.75 ↔	Autre réparation du mésentère
		54.92 ↔	Extraction de corps étranger de la cavité péritonéale
		54.94 ↔	Création d'un shunt péritonéo-vasculaire
		54.99.31 ↔	Debulking par laparotomie
		54.99.40 ↔	Révision de fistule cutanéopéritonéale (cathéter à demeure)
		54.99.50 ↔	Fermeture temporaire de la paroi abdominale
		54.99.51 ↔	Ouverture et remise en place d'une fermeture temporaire de la paroi abdominale
		54.99.60 ↔	Lombotomie
		54.99.61 ↔	Relombotomie

54.99.81 ↔ Révision sans remplacement de cathéters ainsi que de la pompe automatique programmable et rechargeable pour le drainage continu d'ascite	56.41.21 ↔ Urétérectomie partielle par laparoscopie
54.99.82 ↔ Élimination d'une obstruction mécanique de cathéters d'une pompe automatique programmable et rechargeable pour drainage continu d'ascite	56.41.30 ↔ Urétérectomie partielle, résection de moignon urétéral
54.99.84 ↔ Remplacement des cathéters de pompe automatique programmable et rechargeable pour le drainage continu d'ascite	56.41.40 ↔ Résection transurétrale d'urétérocèle
54.A1 ↔ Excision et destruction de tissu rétropéritonéal	56.41.41 ↔ Résection chirurgicale ouverte d'urétérocèle
55.01.11 ↔ Néphrotomie chirurgicale ouverte	56.41.49 ↔ Résection d'urétérocèle, autre voie d'abord
55.01.12 ↔ Néphrotomie chirurgicale ouverte exploratrice	56.41.99 ↔ Urétérectomie partielle, autre
55.01.13 ↔ Néphrotomie chirurgicale ouverte pour ponction d'un kyste	56.42 ↔ Urétérectomie totale
55.02.11 ↔ Néphrostomie chirurgicale ouverte	56.51.10 ↔ Formation d'urétéro-iléostomie cutanée, urétéro-iléo-cutanéostomie [conduit iléal] ou urétéro-colo-cutanéostomie [conduit colique/sigmoïde] par chirurgie ouverte
55.24 ↔ Biopsie ouverte du rein	56.51.11 ↔ Formation d'urétéro-iléostomie cutanée, urétéro-iléo-cutanéostomie [conduit iléal] ou urétéro-colo-cutanéostomie [conduit colique/sigmoïde] par laparoscopie
55.31 ↔ Marsupialisation de lésion du rein	56.51.12 ↔ Formation d'urétéro-iléostomie cutanée avec interposition intestinale [conduit] (stomie non continente), autre voie d'abord
55.3A.11 ↔ Excision et destruction locale de lésion ou de tissu du rein, par chirurgie ouverte	56.51.20 ↔ Formation d'urétéro-iléostomie cutanée par transformation d'autre dérivation urinaire supravésicale
55.3A.12 ↔ Excision et destruction locale de lésion ou de tissu du rein, par laparoscopie	56.51.30 ↔ Formation d'urétéro-iléostomie cutanée avec réservoir intestinal (stomie continente)
55.3A.13 ↔ Excision et destruction locale de lésion ou de tissu du rein, par urétéroréno-scopie	56.52.00 ↔ Révision d'urétéro-iléostomie cutanée, SAP
55.3Y ↔ Excision et destruction locale de lésion ou de tissu du rein, autre	56.52.10 ↔ Révision d'urétéro-iléostomie cutanée avec interposition intestinale [conduit]
55.4 ↔ Néphrectomie partielle	56.52.20 ↔ Révision d'urétéro-iléostomie cutanée avec réservoir intestinal (stomie continente)
55.51.00 ↔ Néphro-urétérectomie SAP	56.52.99 ↔ Révision d'urétéro-iléostomie cutanée, autre
55.51.01 ↔ Néphro-urétérectomie, sauf pour greffe	56.61.00 ↔ Formation d'autre urétérostomie cutanée, SAP
55.51.02 ↔ Néphrectomie pour transplantation d'organe d'un donneur vivant	56.61.10 ↔ Formation d'autre urétérostomie cutanée, urétéro-cutanéostomie et transurétéro-cutanéostomie par laparoscopie
55.51.99 ↔ Néphro-urétérectomie, autre	56.61.20 ↔ Formation d'autre urétérostomie cutanée par transformation d'autre dérivation urinaire supravésicale
55.52 ↔ Néphrectomie du rein restant	56.61.99 ↔ Formation d'autre urétérostomie cutanée, autre
55.53 ↔ Ablation de rein transplanté ou rejeté	56.62 ↔ Révision d'autre urétérostomie cutanée
55.54 ↔ Néphrectomie bilatérale	56.71.00 ↔ Dérivation urinaire dans l'intestin, SAP
55.61 ↔ Autogreffe rénale	56.71.10 ↔ Urétéro-sigmoïdo-stomie avec formation de réservoir, par chirurgie ouverte
55.69.00 ↔ Autre greffe rénale, SAP	56.71.11 ↔ Urétéro-sigmoïdo-stomie avec formation de réservoir, par laparoscopie
55.69.10 ↔ Autre greffe rénale, allogénique	56.71.20 ↔ Dérivation urinaire dans l'intestin par transformation d'une autre dérivation urinaire supravésicale
55.69.20 ↔ Autre greffe rénale, syngénique	56.71.99 ↔ Dérivation urinaire dans l'intestin, autre
55.69.30 ↔ Autre greffe rénale, en bloc	56.72 ↔ Révision d'anastomose urétéro-intestinale
55.69.40 ↔ Autre greffe rénale, retransplantation rénale durant la même hospitalisation	56.73 ↔ Néphrocystanastomose, SAP
55.69.99 ↔ Autre greffe rénale, autre	56.74.00 ↔ Urétéro-cystonéostomie, SAP
55.7 ↔ Néphropexie	56.74.10 ↔ Urétéro-cystonéostomie, réalisation de plastie anti-reflux isolée (p. ex. selon Lich-Gregoir) par chirurgie ouverte
55.81 ↔ Suture de lacération rénale	56.74.11 ↔ Urétéro-cystonéostomie, réalisation de plastie anti-reflux isolée (p. ex. selon Lich-Gregoir) par laparoscopie
55.82 ↔ Fermeture de néphrostomie et de pyélostomie	56.74.20 ↔ Urétéro-cystonéostomie avec modelage urétéral
55.83 ↔ Fermeture d'autre fistule rénale	56.74.99 ↔ Urétéro-cystonéostomie, autre
55.84 ↔ Réduction de torsion du pédicule rénal	56.75 ↔ Transurétéro-urétérostomie
55.85 ↔ Symphyséotomie de rein en fer à cheval	56.79 ↔ Autre anastomose ou dérivation de l'uretère
55.86 ↔ Anastomose de rein	56.81 ↔ Lyse d'adhérences intraluminales de l'uretère
55.87 ↔ Correction de la jonction pyélo-urétérale	56.82 ↔ Suture de lacération de l'uretère
55.89 ↔ Autre réparation de rein, autre	56.83 ↔ Fermeture d'urétérostomie
55.91 ↔ Décapsulation de rein	56.84.00 ↔ Fermeture d'autre fistule d'uretère, SAP
55.99.10 ↔ Autres opérations du rein, révision d'opération du rein	56.84.10 ↔ Fermeture chirurgicale ouverte de fistule urétéro-intestinale
56.2X.00 ↔ Urétérotomie, SAP	56.84.11 ↔ Fermeture de fistule urétéro-intestinale par laparoscopie
56.2X.10 ↔ Urétérotomie percutanée transrénale	56.84.20 ↔ Fermeture chirurgicale ouverte de fistule urétéro-vaginale
56.2X.11 ↔ Urétérotomie percutanée transrénale avec extraction de calcul urinaire	
56.2X.20 ↔ Urétérotomie par urétéroréno-scopie	
56.2X.30 ↔ Urétérotomie chirurgicale ouverte	
56.2X.40 ↔ Urétérotomie par laparoscopie	
56.2X.99 ↔ Urétérotomie, autre	
56.40 ↔ Urétérectomie, SAP	
56.41.00 ↔ Urétérectomie partielle, SAP	
56.41.10 ↔ Urétérectomie partielle, résection percutanée transvésicale du méat urétéral	
56.41.11 ↔ Urétérectomie partielle, résection transurétrale du méat urétéral	
56.41.12 ↔ Urétérectomie partielle, résection chirurgicale ouverte du méat urétéral	
56.41.20 ↔ Urétérectomie partielle chirurgicale ouverte	

56.84.21 ↔	Fermeture de fistule urétéro-vaginale par laparoscopie	57.71.21 ↔	Cystectomie radicale par laparoscopie chez l'homme, avec urétrectomie
56.84.22 ↔	Fermeture de fistule urétéro-vaginale par voie vaginale	57.71.30 ↔	Cystectomie radicale chirurgicale ouverte chez la femme, sans urétrectomie
56.84.99 ↔	Fermeture d'autre fistule d'uretère, autre	57.71.31 ↔	Cystectomie radicale par laparoscopie chez la femme, sans urétrectomie
56.85 ↔	Urétéropexie	57.71.40 ↔	Cystectomie radicale chirurgicale ouverte chez la femme, avec urétrectomie
56.86 ↔	Ablation de ligature de l'uretère	57.71.41 ↔	Cystectomie radicale par laparoscopie chez la femme, avec urétrectomie
56.89 ↔	Réparation de l'uretère, autre	57.71.50 ↔	Cystectomie radicale, éviscération pelvienne [exentération] chirurgicale ouverte chez l'homme
56.92 ↔	Implantation de stimulateur urétéral électronique	57.71.51 ↔	Cystectomie radicale, éviscération pelvienne [exentération] par laparoscopie chez l'homme
56.93 ↔	Remplacement de stimulateur urétéral électronique	57.71.99 ↔	Cystectomie radicale, autre
56.94 ↔	Enlèvement de stimulateur urétéral électronique	57.79.00 ↔	Autre cystectomie totale, SAP
56.95 ↔	Ligature de l'uretère	57.79.10 ↔	Autre cystectomie totale, cystectomie simple chirurgicale ouverte chez l'homme
57.12 ↔	Lyse d'adhérences intraluminales avec incision de la vessie	57.79.11 ↔	Autre cystectomie totale, cystectomie simple par laparoscopie chez l'homme
57.21 ↔	Vésicostomie	57.79.20 ↔	Autre cystectomie totale, cystectomie simple chirurgicale ouverte chez la femme
57.22 ↔	Révision de vésicostomie	57.79.21 ↔	Autre cystectomie totale, cystectomie simple par laparoscopie chez la femme
57.23.00 ↔	Appendicovésicostomie, SAP	57.79.99 ↔	Autre cystectomie totale, autre
57.23.11 ↔	Création d'une appendicovésicostomie	57.81 ↔	Suture de lacération de la vessie
57.23.12 ↔	Révision superficielle d'une appendicovésicostomie	57.83 ↔	Réparation de fistule vésico-intestinale
57.23.13 ↔	Révision profonde d'une appendicovésicostomie	57.84.00 ↔	Fermeture d'autre fistule vésicale, SAP
57.23.99 ↔	Appendicovésicostomie, autre	57.84.10 ↔	Fermeture chirurgicale ouverte de fistule vésico-vaginale (par voie abdominale)
57.41 ↔	Lyse transurétrale d'adhérences intraluminales	57.84.11 ↔	Fermeture de fistule vésico-vaginale par voie vaginale
57.49.00 ↔	Autre excision ou destruction transurétrale de lésion ou de tissu vésical, SAP	57.84.12 ↔	Fermeture de fistule vésico-vaginale par voie transvésicale
57.49.11 ↔	Autre destruction transurétrale de lésion ou de tissu vésical	57.84.13 ↔	Fermeture de fistule vésico-vaginale par laparoscopie
57.49.12 ↔	Autre résection transurétrale de lésion ou de tissu vésical	57.84.20 ↔	Fermeture chirurgicale ouverte de fistule vésico-cutanée
57.49.99 ↔	Autre excision ou destruction transurétrale de lésion ou de tissu vésical, autre	57.84.21 ↔	Fermeture de fistule vésico-cutanée par laparoscopie
57.51 ↔	Excision de l'ouraque	57.84.99 ↔	Fermeture d'autre fistule vésicale, autre
57.58 ↔	Excision ou destruction laparoscopique d'autre lésion ou de tissu de la vessie	57.85 ↔	Cysto-urétroplastie et plastie du col vésical
57.59.00 ↔	Excision ou destruction ouverte d'autre lésion ou tissu vésical, SAP	57.86 ↔	Réparation d'exstrophie vésicale
57.59.10 ↔	Excision ou destruction ouverte d'autre lésion ou tissu vésical, excision chirurgicale ouverte	57.87.00 ↔	Reconstruction de la vessie, SAP
57.59.20 ↔	Excision ou destruction ouverte d'autre lésion ou tissu vésical, myectomie	57.87.10 ↔	Reconstruction de la vessie, réparation chirurgicale ouverte avec iléon, côlon ou estomac
57.59.99 ↔	Excision ou destruction ouverte d'autre lésion ou tissu vésical, autre	57.87.11 ↔	Reconstruction de la vessie, réparation par laparoscopie avec iléon, côlon ou estomac
57.6X.00 ↔	Cystectomie partielle, SAP	57.87.20 ↔	Transformation chirurgicale ouverte d'autre dérivation urinaire supravésicale en une vessie de remplacement
57.6X.10 ↔	Cystectomie partielle chirurgicale ouverte, sans néo-implantation d'uretère	57.87.21 ↔	Transformation d'autre dérivation urinaire supravésicale en une vessie de remplacement par laparoscopie
57.6X.11 ↔	Cystectomie partielle par laparoscopie, sans néo-implantation d'uretère	57.87.30 ↔	Plastie chirurgicale ouverte de réduction de la vessie
57.6X.12 ↔	Cystectomie partielle chirurgicale ouverte, avec néo-implantation unilatérale ou bilatérale d'uretère	57.87.31 ↔	Reconstruction de la vessie, plastie de réduction de la vessie par laparoscopie
57.6X.13 ↔	Cystectomie partielle par laparoscopie, avec néo-implantation unilatérale ou bilatérale d'uretère	57.87.40 ↔	Reconstruction de la vessie, plastie chirurgicale ouverte d'augmentation de la vessie
57.6X.20 ↔	Cystectomie partielle, résection supra-trigonale ou subtotale chirurgicale ouverte, sans néo-implantation d'uretère	57.87.41 ↔	Reconstruction de la vessie, plastie d'augmentation de la vessie par laparoscopie
57.6X.21 ↔	Cystectomie partielle, résection supra-trigonale ou subtotale par laparoscopie, sans néo-implantation d'uretère	57.87.99 ↔	Reconstruction de la vessie, autre
57.6X.22 ↔	Cystectomie partielle, résection supra-trigonale ou subtotale chirurgicale ouverte, avec néo-implantation unilatérale ou bilatérale d'uretère	57.88 ↔	Autre anastomose vésicale
57.6X.23 ↔	Cystectomie partielle, résection supra-trigonale ou subtotale par laparoscopie, avec néo-implantation unilatérale ou bilatérale d'uretère	57.89 ↔	Autre réparation de la vessie, autre
57.6X.99 ↔	Cystectomie partielle, autre	58.41 ↔	Suture de lacération de l'urètre
57.71.00 ↔	Cystectomie radicale, SAP	58.42 ↔	Fermeture d'urétrostomie
57.71.10 ↔	Cystectomie radicale chirurgicale ouverte chez l'homme, sans urétrectomie	58.43.00 ↔	Fermeture d'autre fistule urétrale, SAP
57.71.11 ↔	Cystectomie radicale par laparoscopie chez l'homme, sans urétrectomie	58.43.10 ↔	Fermeture chirurgicale ouverte de fistule uréthro-vaginale (voie abdominale)
57.71.20 ↔	Cystectomie radicale chirurgicale ouverte chez l'homme, avec urétrectomie	58.43.11 ↔	Fermeture de fistule uréthro-vaginale par laparoscopie

58.43.12 ↔	Fermeture de fistule uréthro-vaginale par voie vaginale	59.73.00 ↔	Suspension transvaginale, SAP
58.43.20 ↔	Fermeture de fistule uréthro-cutanée	59.73.10 ↔	Suspension transvaginale par une bande de soutènement alloplastique, SAP
58.43.30 ↔	Fermeture de fistule uréthro-rectale	59.73.11 ↔	Suspension transvaginale par une bande de soutènement alloplastique, bande vaginale sans tension [TVT]
58.43.99 ↔	Fermeture d'autre fistule urétrale, autre	59.73.12 ↔	Suspension transvaginale par une bande de soutènement alloplastique, bandelette transobturatrice [TOT]
58.44 ↔	Réanastomose de l'urètre	59.73.19 ↔	Suspension transvaginale par une bande de soutènement alloplastique, autre
58.45.00 ↔	Réparation d'hypospadias ou d'épispadias, SAP	59.73.99 ↔	Suspension transvaginale, autre
58.45.10 ↔	Réparation d'hypospadias ou d'épispadias chez la femme	59.74 ↔	Opération de suspension chez l'homme
58.45.20 ↔	Réparation d'hypospadias ou d'épispadias chez l'homme, redressement pénien et cordectomie	59.79 ↔	Autre réparation d'incontinence urinaire de stress
58.45.21 ↔	Réparation d'hypospadias ou d'épispadias chez l'homme, autre procédure	59.91 ↔	Excision de tissu périrénal ou périvésical
58.45.99 ↔	Réparation d'hypospadias ou d'épispadias, autre	59.92 ↔	Autres opérations de tissu périrénal ou périvésical
58.46.00 ↔	Autre reconstruction de l'urètre, SAP	59.95 ↔	Fragmentation de calcul(s) urinaire(s) par ultrasons
58.46.10 ↔	Autre reconstruction de l'urètre, reconstruction de la partie distale de l'urètre après lésion traumatique	59.99 ↔	Autres opérations du système urinaire, autre
58.46.11 ↔	Reconstruction de la partie prostatique ou de la partie membraneuse de l'urètre après lésion traumatique	60.0 ↔	Incision de la prostate
58.46.99 ↔	Autre reconstruction de l'urètre, autre	60.20 ↔	Prostatectomie transurétrale, SAP
58.49.10 ↔	Réparation de l'urètre en un temps avec la peau du prépuce ou du pénis	60.21.11 ↔	Prostatectomie transurétrale induite au laser avec contact du laser
58.49.11 ↔	Réparation de l'urètre en un temps avec la muqueuse buccale ou vésicale, autre reconstruction	60.21.12 ↔	Prostatectomie transurétrale induite au laser sans contact du laser
58.49.20 ↔	Réparation de l'urètre en deux temps, première séance, avec la peau du prépuce ou du pénis	60.22 ↔	Prostatectomie transurétrale, électroréssection et électrovaporisation de tissu prostatique
58.49.21 ↔	Réparation de l'urètre en deux temps, première séance, avec la muqueuse buccale ou vésicale	60.29 ↔	Prostatectomie transurétrale, autre
58.49.29 ↔	Autre réparation de l'urètre en deux temps, première séance, autre reconstruction	60.3 ↔	Prostatectomie suprapubienne
58.49.30 ↔	Réparation de l'urètre en deux temps, deuxième séance, SAP	60.4 ↔	Prostatectomie rétropubienne
58.49.31 ↔	Réparation de l'urètre en deux temps, deuxième séance, avec la peau du prépuce ou du pénis	60.5X.00 ↔	Prostatectomie radicale, SAP
58.49.33 ↔	Réparation de l'urètre en deux temps, deuxième séance, avec la muqueuse buccale ou vésicale	60.5X.10 ↔	Prostatectomie radicale laparoscopique
58.49.39 ↔	Réparation de l'urètre en deux temps, deuxième séance, autre	60.5X.20 ↔	Prostatectomie radicale périnéale
58.49.40 ↔	Révision de réparation de l'urètre	60.5X.30 ↔	Prostatectomie radicale rétropubienne
58.49.99 ↔	Autre réparation de l'urètre, autre	60.5X.99 ↔	Prostatectomie radicale, autre
58.93.11 ↔	Implantation de sphincter vésical artificiel	60.61.00 ↔	Excision locale de lésion de la prostate, SAP
58.94.00 ↔	Traitement ajustable de l'incontinence urinaire, SAP	60.61.10 ↔	Excision locale de lésion de la prostate, abord transurétral
58.94.11 ↔	Implantation de système ajustable pour le traitement de l'incontinence urinaire	60.61.11 ↔	Excision locale de lésion de la prostate, abord suprapubien transvésical
58.94.21 ↔	Enlèvement de système ajustable pour le traitement de l'incontinence urinaire	60.61.12 ↔	Excision locale de lésion de la prostate, abord rétropubien
58.94.31 ↔	Révision sans remplacement de système ajustable pour le traitement de l'incontinence urinaire	60.61.13 ↔	Excision locale de lésion de la prostate, abord périnéal
58.94.99 ↔	Traitement ajustable de l'incontinence urinaire, autre	60.61.99 ↔	Excision locale de lésion de la prostate, autre
59.00 ↔	Dissection rétropéritonéale, SAP	60.62 ↔	Prostatectomie par voie périnéale
59.02 ↔	Autre lyse d'adhérences périrénales ou périurétérales	60.69 ↔	Autre prostatectomie, autre
59.03.00 ↔	Lyse d'adhérences périrénales ou périurétérales par laparoscopie, SAP	60.72 ↔	Incision de vésicule séminale
59.03.10 ↔	Urétérolyse sans repositionnement intrapéritonéal, par laparoscopie	60.73 ↔	Excision de vésicule séminale
59.03.11 ↔	Urétérolyse avec repositionnement intrapéritonéal, par laparoscopie	60.79 ↔	Opérations des vésicules séminales, autre
59.03.99 ↔	Lyse d'adhérences périrénales ou périurétérales par laparoscopie, autre	60.81 ↔	Incision de tissu périprostatique
59.09 ↔	Autre incision de tissu périrénal ou périurétéral	60.82 ↔	Excision du tissu périprostatique
59.11 ↔	Autre lyse d'adhérences périvésicales	60.93 ↔	Réparation de la prostate
59.12 ↔	Lyse d'adhérences périvésicales par laparoscopie	60.96 ↔	Destruction transurétrale de tissu prostatique par thérapie par micro-ondes
59.21 ↔	Biopsie de tissu périrénal ou périvésical	60.97 ↔	Autre destruction transurétrale de tissu prostatique par thérapie
59.3 ↔	Plicature de la jonction uréthro-vésicale	61.0X.00 ↔	Incision et drainage de scrotum et de tunique vaginale, SAP
59.4 ↔	Opération de soutien suprapubien	61.0X.10 ↔	Incision et drainage de scrotum et de tunique vaginale pour extraction de corps étranger
59.5 ↔	Suspension urétrale rétropubienne	61.0X.99 ↔	Incision et drainage de scrotum et de tunique vaginale, autre
59.6 ↔	Suspension para-urétrale	61.2 ↔	Excision d'hydrocèle de la tunique vaginale
59.71 ↔	Cysto-urétropexie avec muscle releveur	61.3X.00 ↔	Excision ou destruction de lésion ou de tissu du scrotum, SAP
59.72 ↔	Injection d'implant dans l'urètre et dans le col vésical	61.3X.10 ↔	Excision ou destruction de lésion ou de tissu du scrotum, résection partielle
		61.3X.11 ↔	Excision ou destruction de lésion ou de tissu du scrotum, résection totale
		61.3X.12 ↔	Excision ou destruction de lésion ou de tissu du scrotum, résection radicale

61.3X.99 ↔	Excision ou destruction de lésion ou de tissu du scrotum, autre	64.45 ↔	Réimplantation du pénis
61.42 ↔	Réparation de fistule du scrotum	64.51 ↔	Opération de réassignation sexuelle du féminin vers le masculin
61.49 ↔	Réparation de scrotum et de tunique vaginale, autre	64.52 ↔	Opération de réassignation sexuelle du masculin vers le féminin
61.92 ↔	Excision de lésion de la tunique vaginale, sauf hydrocèle	64.59 ↔	Opération de réassignation sexuelle, autre
61.99 ↔	Opérations de scrotum et tunique vaginale, autre	64.95 ↔	Insertion ou remplacement de prothèse de pénis, non gonflable
62.0 ↔	Incision de testicule	64.97 ↔	Insertion ou remplacement de prothèse gonflable du pénis
62.2 ↔	Excision ou destruction de lésion de testicule	64.98.20 ↔	Opération de vascularisation ou d'occlusion veineuse (dans la dysfonction érectile)
62.3X.00 ↔	Orchidectomie unilatérale, SAP	64.98.30 ↔	Opération de shunt du corps caverneux
62.3X.10 ↔	Orchidectomie unilatérale, scrotale, sans épидидymectomie	64.98.40 ↔	Révision de prothèse pénienne interne
62.3X.11 ↔	Orchidectomie unilatérale, scrotale, avec épидидymectomie	65.01 ↔	Ovariectomie laparoscopique
62.3X.20 ↔	Orchidectomie unilatérale, testicule inguinal, sans épидидymectomie	65.09 ↔	Ovariectomie, autre
62.3X.21 ↔	Orchidectomie unilatérale, testicule inguinal, avec épидидymectomie	65.21 ↔	Marsupialisation de kyste ovarien
62.3X.30 ↔	Orchidectomie unilatérale chirurgicale ouverte, testicule abdominal	65.22 ↔	Résection cunéiforme de l'ovaire
62.3X.31 ↔	Orchidectomie unilatérale par laparoscopie, testicule abdominal	65.23 ↔	Marsupialisation de kyste ovarien par laparoscopie
62.3X.40 ↔	Orchidectomie unilatérale radicale	65.24 ↔	Résection cunéiforme de l'ovaire par laparoscopie
62.3X.99 ↔	Orchidectomie unilatérale, autre	65.25 ↔	Autre excision ou destruction locale de l'ovaire par laparoscopie
62.41 ↔	Ablation simultanée des deux testicules	65.29 ↔	Autre excision ou destruction locale de l'ovaire
62.42 ↔	Ablation du testicule restant	65.30 ↔	Ovariectomie, SAP
62.5 ↔	Orchidopexie	65.31 ↔	Ovariectomie par laparoscopie
62.61 ↔	Suture de lacération de testicule	65.32 ↔	Ovariectomie, par chirurgie ouverte
62.69 ↔	Autre réparation de testicule	65.33 ↔	Ovariectomie, par voie vaginale
62.99.20 ↔	Déplacement chirurgical d'un testicule abdominal	65.34 ↔	Ovariectomie, par voie vaginale, assistée par laparoscopie
62.99.30 ↔	Prélèvement de tissu du testicule ou de l'épididyme pour préparation aux fins d'insémination artificielle	65.39 ↔	Ovariectomie, autre
63.1 ↔	Excision de varicocèle et d'hydrocèle de cordon spermatique	65.40 ↔	Salpingo-ovariectomie, SAP
63.2 ↔	Excision de kyste de l'épididyme	65.41 ↔	Salpingo-ovariectomie par laparoscopie
63.3 ↔	Excision d'autre lésion ou tissu du cordon spermatique et de l'épididyme	65.42 ↔	Salpingo-ovariectomie, par chirurgie ouverte
63.4 ↔	Épидидymectomie	65.43 ↔	Salpingo-ovariectomie, par voie vaginale
63.51 ↔	Suture de lacération de cordon spermatique et de l'épididyme	65.44 ↔	Salpingo-ovariectomie, par voie vaginale, assistée par laparoscopie
63.53 ↔	Grefe de cordon spermatique	65.49 ↔	Salpingo-ovariectomie, autre
63.59 ↔	Réparation de cordon spermatique et d'épididyme, autre	65.71 ↔	Autre suture simple de l'ovaire
63.81 ↔	Suture de lacération de canal déférent et d'épididyme	65.72 ↔	Autre réimplantation d'ovaire
63.82 ↔	Reconstruction de canal déférent sectionné chirurgicalement	65.73 ↔	Autre salpingo-ovarioplastie
63.83 ↔	Épидидymovasostomie	65.74 ↔	Suture simple de l'ovaire par laparoscopie
63.84 ↔	Ablation de ligature du canal déférent	65.75 ↔	Réimplantation d'ovaire par laparoscopie
63.85 ↔	Ablation de valve du canal déférent	65.76 ↔	Salpingo-ovarioplastie par laparoscopie
63.89 ↔	Réparation du canal déférent et d'épididyme, autre	65.77 ↔	Réparation d'ovaire, autre
63.92 ↔	Épидидymotomie	65.79 ↔	Adhésiolyse d'ovaire et de trompe de Fallope par laparoscopie, SAP
63.93 ↔	Incision du cordon spermatique	65.81.00 ↔	Adhésiolyse tubo-ovariennes du péritoine pelvien de la femme par laparoscopie
63.94 ↔	Lyse d'adhérence du cordon spermatique	65.81.10 ↔	Adhésiolyse d'ovaire et de trompe de Fallope par laparoscopie, autre
63.95 ↔	Insertion de valve dans le canal déférent	65.81.99 ↔	Adhésiolyse d'ovaire et de trompe de Fallope par laparoscopie, autre
63.99 ↔	Autres opérations de cordon spermatique, épидидyme et canal déférent, autre	65.89.00 ↔	Autre adhésiolyse d'ovaire et de trompe de Fallope, SAP
64.3X.00 ↔	Amputation du pénis, SAP	65.89.10 ↔	Autre adhésiolyse d'ovaire et de trompe de Fallope, par chirurgie ouverte
64.3X.10 ↔	Amputation partielle du pénis	65.89.11 ↔	Autre adhésiolyse d'ovaire et de trompe de Fallope, avec traitement microchirurgical
64.3X.11 ↔	Amputation totale du pénis	65.89.12 ↔	Autre adhésiolyse tubo-ovariennes du péritoine pelvien de la femme, par chirurgie ouverte
64.3X.12 ↔	Amputation du pénis, émasclation	65.89.13 ↔	Autre adhésiolyse tubo-ovariennes du péritoine pelvien de la femme, avec traitement microchirurgical
64.3X.99 ↔	Amputation du pénis, autre	65.89.99 ↔	Autre adhésiolyse d'ovaire et de trompe de Fallope, autre
64.41 ↔	Suture de lacération du pénis	65.92 ↔	Grefe d'ovaire
64.42 ↔	Libération de chordee du pénis	65.93 ↔	Rupture manuelle de kyste d'ovaire
64.43 ↔	Construction du pénis	65.94 ↔	Dénervation d'ovaire
64.44.00 ↔	Reconstruction du pénis, SAP	65.95 ↔	Libération de torsion d'ovaire
64.44.10 ↔	Reconstruction du pénis, étirement du tissu pénien	65.99 ↔	Autres opérations d'ovaire, autre
64.44.11 ↔	Reconstruction du pénis, correction d'une transposition pénoscrotale ou d'un cryptopénis (concealed penis ou buried penis)	66.03 ↔	Salpingotomie, par chirurgie ouverte
64.44.99 ↔	Reconstruction du pénis, autre	66.04 ↔	Salpingotomie, par laparoscopie
		66.05 ↔	Salpingotomie, par voie vaginale

66.06 ↔	Salpingotomie, par voie vaginale, assistée par laparoscopie	67.4X.21 ↔	Résection radicale du moignon du col utérin, avec lymphadénectomie, par chirurgie ouverte (abdominale)
66.09 ↔	Salpingotomie, autre	67.4X.22 ↔	Résection radicale du moignon du col utérin, avec lymphadénectomie, par voie vaginale
66.41.11 ↔	Salpingectomie totale, par chirurgie ouverte	67.4X.23 ↔	Résection radicale du moignon du col utérin, avec lymphadénectomie, par voie vaginale, assistée par laparoscopie
66.41.21 ↔	Salpingectomie totale, par laparoscopie	67.4X.24 ↔	Résection radicale du moignon du col utérin, avec lymphadénectomie, par laparoscopie
66.41.31 ↔	Salpingectomie totale, par voie vaginale	67.4X.29 ↔	Résection radicale du moignon du col utérin, avec lymphadénectomie, autre
66.41.41 ↔	Salpingectomie totale, par voie vaginale, assistée par laparoscopie	67.4X.30 ↔	Excision de moignon du col utérin
66.42.11 ↔	Salpingectomie partielle, par chirurgie ouverte	67.4X.99 ↔	Amputation du col utérin, autre
66.42.21 ↔	Salpingectomie partielle, par laparoscopie	67.51.11 ↔	Cerclage du col utérin, par chirurgie ouverte
66.42.31 ↔	Salpingectomie partielle, par voie vaginale	67.51.12 ↔	Cerclage du col utérin, par laparoscopie
66.42.41 ↔	Salpingectomie partielle, par voie vaginale, assistée par laparoscopie	67.61 ↔	Suture de lacération du col utérin
66.49 ↔	Salpingectomie, autre	67.62 ↔	Réparation de fistule du col utérin
66.71 ↔	Suture simple de trompe de Fallope	68.0 ↔	Hystérotomie
66.72 ↔	Salpingo-oophorostomie	68.21.10 ↔	Section de synéchie de l'endomètre, SAP
66.73 ↔	Salpingo-salpingostomie	68.21.11 ↔	Section de synéchie de l'endomètre par hystéroscopie
66.74 ↔	Salpingo-utérostomie	68.21.99 ↔	Section de synéchie de l'endomètre, autre
66.79.10 ↔	Autre réparation (plastie) de trompe de Fallope, par chirurgie ouverte (abdominale)	68.23.11 ↔	Dilatation et curetage utérin pour interruption de grossesse
66.79.20 ↔	Autre réparation (plastie) de trompe de Fallope, par voie vaginale	68.23.12 ↔	Dilatation et curetage utérin après accouchement ou avortement
66.79.21 ↔	Autre réparation (plastie) de trompe de Fallope, par voie vaginale, assistée par laparoscopie	68.23.21 ↔	Curetage de l'utérus par aspiration pour interruption de grossesse
66.79.30 ↔	Autre réparation (plastie) de trompe de Fallope, par laparoscopie	68.23.22 ↔	Curetage de l'utérus par aspiration après accouchement ou avortement
66.79.99 ↔	Autre réparation (plastie) de trompe de Fallope, autre	68.29.1G ↔	Excision et destruction de lésion ou de tissu de l'utérus et des structures de soutien, par chirurgie ouverte (abdominale)
66.93 ↔	Insertion ou remplacement de prothèse de trompe de Fallope	68.29.1H ↔	Excision et destruction de lésion ou de tissu de l'utérus et des structures de soutien, par voie vaginale, assistée par laparoscopie
66.94 ↔	Retrait de prothèse de trompe de Fallope	68.29.1I ↔	Excision et destruction de lésion ou de tissu de l'utérus et des structures de soutien, par laparoscopie
66.96 ↔	Dilatation de trompe de Fallope	68.29.46 ↔	Excision et destruction d'un ou plusieurs myomes de l'utérus, par chirurgie ouverte (abdominale)
66.97 ↔	Implantation du pavillon de la trompe utérine dans la paroi utérine	68.29.47 ↔	Excision et destruction d'un ou plusieurs myomes de l'utérus, par voie vaginale, assistée par laparoscopie
66.A1 ↔	Destruction et occlusion des trompes de Fallope, par chirurgie ouverte	68.29.48 ↔	Excision et destruction d'un ou plusieurs myomes de l'utérus, par laparoscopie
66.A2 ↔	Destruction et occlusion des trompes de Fallope, par laparoscopie	68.29.4A ↔	Excision et destruction d'un ou plusieurs myomes de l'utérus, par voie transcervicale
66.A3 ↔	Destruction et occlusion des trompes de Fallope, par voie vaginale	68.29.4B ↔	Excision et destruction d'un ou plusieurs myomes de l'utérus, par voie transcutanée
66.A4 ↔	Destruction et occlusion des trompes de Fallope, par voie vaginale, assistée par laparoscopie	68.30 ↔	Hystérectomie subtotale, SAP
66.A9 ↔	Destruction et occlusion des trompes de Fallope, autre	68.31 ↔	Hystérectomie subtotale, par laparoscopie
66.B1 ↔	Excision et destruction de tissu ou lésion de la trompe de Fallope, par chirurgie ouverte	68.32 ↔	Hystérectomie subtotale, par chirurgie ouverte
66.B2 ↔	Excision et destruction de tissu ou lésion de la trompe de Fallope, par voie vaginale	68.39 ↔	Hystérectomie subtotale, autre
66.B3 ↔	Excision et destruction de tissu ou lésion de la trompe de Fallope, par voie vaginale, assistée par laparoscopie	68.40 ↔	Hystérectomie totale, SAP
66.B4 ↔	Excision et destruction de tissu ou lésion de la trompe de Fallope, par laparoscopie	68.41 ↔	Hystérectomie totale, par laparoscopie
66.B9 ↔	Excision et destruction de tissu ou lésion de la trompe de Fallope, autre	68.42 ↔	Hystérectomie totale, par chirurgie ouverte
67.4X.00 ↔	Amputation du col utérin, SAP	68.43 ↔	Hystérectomie totale, par voie vaginale
67.4X.10 ↔	Résection radicale du moignon du col utérin, SAP	68.44 ↔	Hystérectomie totale, par voie vaginale, assistée par laparoscopie [LAVH]
67.4X.11 ↔	Résection radicale du moignon du col utérin, sans lymphadénectomie, par chirurgie ouverte (abdominale)	68.49 ↔	Hystérectomie totale, autre
67.4X.12 ↔	Résection radicale du moignon du col utérin, sans lymphadénectomie, par voie vaginale	68.60 ↔	Hystérectomie radicale, SAP
67.4X.13 ↔	Résection radicale du moignon du col utérin, sans lymphadénectomie, par voie vaginale, assistée par laparoscopie	68.61 ↔	Hystérectomie radicale par laparoscopie
67.4X.14 ↔	Résection radicale du moignon du col utérin, sans lymphadénectomie, par laparoscopie	68.62 ↔	Hystérectomie radicale, par chirurgie ouverte
67.4X.20 ↔	Résection radicale du moignon du col utérin, avec lymphadénectomie, SAP	68.63 ↔	Hystérectomie radicale, par voie vaginale
		68.64 ↔	Hystérectomie radicale, par voie vaginale, assistée par laparoscopie [LARVH]
		68.6A ↔	Hystérectomie radicale, autre
		68.8 ↔	Éviscération pelvienne
		69.2 ↔	Réparation de structures de soutien de l'utérus
		69.3 ↔	Dénervation utérine paracervicale

69.41 ↔	Suture de lacération de l'utérus	70.A2.32 ↔	Traitement chirurgical de prolapsus [opération de suspension], deux ou trois compartiments, par voie vaginale, avec filet
69.42 ↔	Fermeture de fistule de l'utérus	70.A3 ↔	Traitement chirurgical de prolapsus [opération de suspension], oblitérant
69.43 ↔	Réparation de l'utérus, par chirurgie ouverte (abdominale)	70.A9 ↔	Traitement chirurgical de prolapsus [opération de suspension], autre
69.44 ↔	Réparation de l'utérus, par voie vaginale	71.01 ↔	Lyse d'adhérences de la vulve
69.45 ↔	Réparation de l'utérus, par voie vaginale, assistée par laparoscopie	71.5 ↔	Vulvectomie radicale
69.46 ↔	Réparation de l'utérus, par laparoscopie	71.61 ↔	Vulvectomie partielle
69.49 ↔	Autre réparation de l'utérus, autre	71.62 ↔	Vulvectomie totale
69.6 ↔	Technique chirurgicale pour provoquer ou réguler le flux menstruel	71.72 ↔	Réparation de fistule de vulve et de périnée
70.12 ↔	Culdotomie	71.73 ↔	Construction de l'orifice vaginal
70.13 ↔	Lyse d'adhérences intraluminales du vagin	73.94 ↔	Pubiotomie pour faciliter l'accouchement
70.41 ↔	Colpectomie subtotale	74.0X.00 ↔	Césarienne classique, SAP
70.42 ↔	Colpectomie totale	74.0X.10 ↔	Césarienne classique, primaire
70.43 ↔	Colpectomie étendue (radicale)	74.0X.20 ↔	Césarienne classique, secondaire
70.49 ↔	Oblitération et excision subtotale ou totale du vagin, autre	74.0X.99 ↔	Césarienne classique, autre
70.61.11 ↔	Construction d'un vagin par greffe de peau pédiculée du pénis (pour réassignation sexuelle)	74.1X.00 ↔	Césarienne isthmique basse, SAP
70.61.99 ↔	Construction vaginale, autre	74.1X.10 ↔	Césarienne isthmique basse, primaire
70.62 ↔	Reconstruction vaginale	74.1X.20 ↔	Césarienne isthmique basse, secondaire
70.63 ↔	Construction vaginale, avec greffon ou prothèse	74.1X.99 ↔	Césarienne isthmique basse, autre
70.64 ↔	Reconstruction vaginale, avec greffon ou prothèse	74.2X.00 ↔	Césarienne extrapéritonéale, SAP
70.72.10 ↔	Réparation de fistule colo-vaginale, par chirurgie ouverte (abdominale)	74.2X.10 ↔	Césarienne extrapéritonéale, primaire
70.72.20 ↔	Réparation de fistule colo-vaginale, par voie vaginale	74.2X.20 ↔	Césarienne extrapéritonéale, secondaire
70.72.30 ↔	Réparation de fistule colo-vaginale, par laparoscopie	74.2X.99 ↔	Césarienne extrapéritonéale, autre
70.72.99 ↔	Réparation de fistule colo-vaginale, autre	74.3 ↔	Ablation de grossesse ectopique extratubaire
70.73.10 ↔	Réparation de fistule recto-vaginale, par chirurgie ouverte (abdominale)	74.4X.00 ↔	Césarienne d'autre type spécifié, SAP
70.73.20 ↔	Réparation de fistule recto-vaginale, par voie vaginale	74.4X.10 ↔	Césarienne d'autre type spécifié, primaire
70.73.30 ↔	Réparation de fistule recto-vaginale, par laparoscopie	74.4X.20 ↔	Césarienne d'autre type spécifié, secondaire
70.73.99 ↔	Réparation de fistule recto-vaginale, autre	74.4X.99 ↔	Césarienne d'autre type spécifié, autre
70.74 ↔	Réparation d'autre fistule vagino-entérique	74.99.00 ↔	Autre césarienne de type non spécifié, SAP
70.75 ↔	Réparation d'autre fistule vaginale	74.99.10 ↔	Autre césarienne de type non spécifié, primaire
70.A1.11 ↔	Traitement chirurgical de prolapsus [opération de suspension], un compartiment, par chirurgie ouverte, sans filet	74.99.20 ↔	Autre césarienne de type non spécifié, secondaire
70.A1.12 ↔	Traitement chirurgical de prolapsus [opération de suspension], un compartiment, par chirurgie ouverte, avec filet	74.99.99 ↔	Autre césarienne de type non spécifié, autre
70.A1.21 ↔	Traitement chirurgical de prolapsus [opération de suspension], un compartiment, par voie laparoscopique, sans filet	75.50 ↔	Réparation de déchirure obstétricale récente de l'utérus, SAP
70.A1.22 ↔	Traitement chirurgical de prolapsus [opération de suspension], un compartiment, par voie laparoscopique, avec filet	75.51 ↔	Réparation de déchirure obstétricale récente du col utérin
70.A1.31 ↔	Traitement chirurgical de prolapsus [opération de suspension], un compartiment, par voie vaginale, sans filet	75.52 ↔	Réparation de déchirure obstétricale récente du corps utérin
70.A1.32 ↔	Traitement chirurgical de prolapsus [opération de suspension], un compartiment, par voie vaginale, avec filet	75.93 ↔	Correction chirurgicale d'un utérus inversé
70.A2.11 ↔	Traitement chirurgical de prolapsus [opération de suspension], deux ou trois compartiments, par chirurgie ouverte, sans filet	75.C2 ↔	Création de shunt chez le fœtus, guidée par échographie
70.A2.12 ↔	Traitement chirurgical de prolapsus [opération de suspension], deux ou trois compartiments, par chirurgie ouverte, avec filet	75.C3 ↔	Destruction de tissu fœtal, guidée par échographie
70.A2.21 ↔	Traitement chirurgical de prolapsus [opération de suspension], deux ou trois compartiments, par voie laparoscopique, sans filet	75.C4 ↔	Embolisation thérapeutique chez le fœtus, guidée par échographie
70.A2.22 ↔	Traitement chirurgical de prolapsus [opération de suspension], deux ou trois compartiments, par voie laparoscopique, avec filet	75.C8.11 ↔	Dilatation de valves cardiaques par cathéter à ballonnet, guidée par échographie
70.A2.31 ↔	Traitement chirurgical de prolapsus [opération de suspension], deux ou trois compartiments, par voie vaginale, sans filet	75.C8.99 ↔	Interventions sur le cœur du fœtus, guidées par échographie, autre
		75.C9 ↔	Traitements invasifs du fœtus, guidés par échographie, autre
		75.D1 ↔	Destruction et excision fœtoscopique de tissu fœtal
		75.D2 ↔	Insertion et enlèvement fœtoscopiques d'un ballonnet trachéal
		75.D9 ↔	Traitements fœtoscopiques invasifs du fœtus, autre
		75.E1 ↔	Intervention chirurgicale à utérus ouvert, pour l'excision de tissu fœtal
		75.E2 ↔	Intervention chirurgicale à utérus ouvert, pour une reconstruction plastique sur le fœtus
		75.E9 ↔	Interventions chirurgicales ouvertes sur le fœtus, autre
		76.01 ↔	Séquestrectomie d'os de la face
		76.09.10 ↔	Réostéotomie après réduction de fracture d'os de la face
		76.2X.00 ↔	Excision ou destruction locale de lésion et de tissu d'os de la face, SAP
		76.2X.10 ↔	Décortication d'os de la face
		76.2X.11 ↔	Excision de tissu périostique d'os de la face
		76.2X.20 ↔	Destruction de lésion et de tissu d'os de la face

76.2X.31 ↔	Excision d'os pour greffe, os de la face	76.5X.42 ↔	Stabilisation (limitant la mobilité) de l'articulation temporo-mandibulaire
76.2X.99 ↔	Excision ou destruction locale de lésion et de tissu d'os de la face, autre	76.5X.50 ↔	Extraction arthroscopique de souris de l'articulation temporo-mandibulaire
76.31.00 ↔	Mandibulectomie partielle, SAP	76.5X.59 ↔	Extraction de souris de l'articulation temporo-mandibulaire, autre
76.31.10 ↔	Mandibulectomie partielle sans reconstruction	76.5X.60 ↔	Implantation d'endoprothèse dans l'articulation temporo-mandibulaire
76.31.20 ↔	Mandibulectomie partielle, reconstruction avec transplant avec anastomoses microvasculaires	76.5X.61 ↔	Remplacement d'endoprothèse dans l'articulation temporo-mandibulaire
76.31.21 ↔	Mandibulectomie partielle avec interruption de continuité ainsi que reconstruction alloplastique	76.5X.70 ↔	Implantation d'une endoprothèse totale d'articulation temporo-mandibulaire avec des composants préfabriqués
76.31.29 ↔	Mandibulectomie partielle avec autre reconstruction	76.5X.71 ↔	Implantation d'une endoprothèse totale d'articulation temporo-mandibulaire avec des composants CAD-CAM [CAO/FAO]
76.31.99 ↔	Mandibulectomie partielle, autre	76.5X.90 ↔	Autre arthroplastie ou discoplastie de l'articulation temporo-mandibulaire
76.39.00 ↔	Ostectomie partielle d'autre os de la face, SAP	76.5X.99 ↔	Arthroplastie temporo-mandibulaire, autre
76.39.10 ↔	Ostectomie partielle d'autre os de la face, reconstruction avec transplant avec anastomoses microvasculaires	76.61.00 ↔	Ostéoplastie fermée [ostéotomie] de branche mandibulaire, SAP
76.39.11 ↔	Ostectomie partielle d'autre os de la face, reconstruction des tissus mous et durs	76.61.10 ↔	Ostéoplastie fermée [ostéotomie] de branche mandibulaire, sans distraction
76.39.19 ↔	Ostectomie partielle d'autre os de la face, autre réparation	76.61.20 ↔	Ostéoplastie fermée [ostéotomie] de branche mandibulaire, avec distraction
76.39.99 ↔	Ostectomie partielle d'autre os de la face, autre	76.61.99 ↔	Ostéoplastie fermée [ostéotomie] de branche mandibulaire, autre
76.41.00 ↔	Mandibulectomie totale avec reconstruction simultanée, SAP	76.62.00 ↔	Ostéoplastie ouverte [ostéotomie] de branche mandibulaire, SAP
76.41.10 ↔	Mandibulectomie totale et reconstruction simultanée, reconstruction avec transplant avec anastomoses microvasculaires	76.62.10 ↔	Ostéoplastie ouverte [ostéotomie] de branche mandibulaire, sans distraction
76.41.99 ↔	Mandibulectomie totale avec reconstruction simultanée, autre	76.62.20 ↔	Ostéoplastie ouverte [ostéotomie] de branche mandibulaire, avec distraction
76.42 ↔	Autre mandibulectomie totale	76.62.99 ↔	Ostéoplastie ouverte [ostéotomie] de branche mandibulaire, autre
76.43.00 ↔	Autre reconstruction de la mandibule, SAP	76.63.00 ↔	Ostéoplastie [ostéotomie] du corps de la mandibule, SAP
76.43.10 ↔	Autre reconstruction de la mandibule avec transplant avec anastomoses microvasculaires	76.63.10 ↔	Ostéoplastie [ostéotomie] de l'os maxillaire de la crête alvéolaire latérale ou avec interruption de continuité frontale, sans distraction
76.43.11 ↔	Insertion d'implant CAD pour réparer un défaut mandibulaire simple	76.63.11 ↔	Ostéoplastie [ostéotomie] de l'os maxillaire de la crête alvéolaire latérale ou avec interruption de continuité de la branche mandibulaire horizontale, sans distraction
76.43.12 ↔	Insertion d'implant CAD pour réparer un défaut mandibulaire important ou complexe	76.63.12 ↔	Ostéoplastie [ostéotomie] pour déplacement du menton, sans distraction
76.43.99 ↔	Autre reconstruction de la mandibule, autre	76.63.20 ↔	Déplacement du processus alvéolaire par distraction horizontale après ostéotomie
76.44.00 ↔	Ostectomie totale d'autre os de la face avec reconstruction simultanée, SAP	76.63.21 ↔	Déplacement de la mandibule par distraction après ostéotomie sur la branche mandibulaire horizontale
76.44.10 ↔	Ostectomie totale d'autre os de la face, reconstruction avec transplant avec anastomoses microvasculaires	76.63.99 ↔	Ostéoplastie [ostéotomie] du corps de la mandibule, autre
76.44.11 ↔	Ostectomie totale d'autre os de la face, reconstruction avec transplant non vascularisé	76.64 ↔	Autre chirurgie orthognathique de la mandibule
76.44.19 ↔	Ostectomie totale d'autre os de la face, avec autre reconstruction	76.65.00 ↔	Ostéoplastie [ostéotomie] segmentaire de l'os maxillaire, SAP
76.44.99 ↔	Ostectomie totale d'autre os de la face avec reconstruction simultanée, autre	76.65.10 ↔	Ostéoplastie [ostéotomie] segmentaire de l'os maxillaire, sans distraction
76.45 ↔	Autre ostectomie totale d'os de la face	76.65.20 ↔	Ostéotomie de l'os maxillaire de la crête alvéolaire frontale, avec distraction
76.46.00 ↔	Autre reconstruction d'autre os de la face, SAP	76.65.21 ↔	Ostéotomie de l'os maxillaire de la crête alvéolaire latérale, avec distraction
76.46.10 ↔	Autre reconstruction d'autre os de la face avec transplant avec anastomoses microvasculaires	76.65.22 ↔	Ostéotomie de l'os maxillaire de la crête alvéolaire frontale ainsi que latérale en plusieurs segments, avec distraction
76.46.99 ↔	Autre reconstruction d'autre os de la face, autre	76.65.99 ↔	Ostéoplastie [ostéotomie] segmentaire de l'os maxillaire, autre
76.5X.00 ↔	Arthroplastie temporo-mandibulaire, SAP	76.66.00 ↔	Ostéoplastie [ostéotomie] totale de l'os maxillaire, SAP
76.5X.10 ↔	Condylectomie avec reconstruction de l'articulation temporo-mandibulaire	76.66.10 ↔	Ostéoplastie [ostéotomie] totale de l'os maxillaire, sans distraction
76.5X.19 ↔	Condylectomie sur l'articulation temporo-mandibulaire, autre		
76.5X.20 ↔	Discoplastie avec reconstruction de l'articulation temporo-mandibulaire		
76.5X.29 ↔	Discoplastie sur l'articulation temporo-mandibulaire, autre		
76.5X.30 ↔	Extirpation du disque articulaire [discectomie] avec reconstruction de l'articulation temporo-mandibulaire		
76.5X.39 ↔	Extirpation du disque articulaire [discectomie] de l'articulation temporo-mandibulaire, autre		
76.5X.40 ↔	Réséction du tubercule articulaire de l'articulation temporo-mandibulaire		
76.5X.41 ↔	Plastie de reconstruction de l'articulation temporo-mandibulaire		

76.66.20 ↔	Ostéotomie de l'os maxillaire de type Le Fort I d'un seul tenant, avec distraction	76.91.10 ↔	Grefe osseuse d'os de la face
76.66.21 ↔	Ostéotomie de l'os maxillaire de type Le Fort I en deux segments, avec distraction	76.91.11 ↔	Grefe osseuse d'os de la face, fragment à pédicule vascularisé
76.66.22 ↔	Ostéotomie de l'os maxillaire de type Le Fort I en trois segments ou plus, avec distraction	76.91.99 ↔	Grefe osseuse d'os de la face, autre
76.66.30 ↔	Reconstruction ainsi que plastie d'augmentation de l'os maxillaire par greffe d'os total	76.92.20 ↔	Insertion d'un implant CAD au niveau des os de la face, sans participation de la boîte crânienne, jusqu'à 2 régions
76.66.99 ↔	Ostéoplastie [ostéotomie] totale de l'os maxillaire, autre	76.92.21 ↔	Insertion d'un implant CAD au niveau des os de la face, sans participation de la boîte crânienne, 3 régions et plus
76.67 ↔	Génioplastie de réduction	76.92.30 ↔	Insertion d'implant CAD pour réparer un défaut maxillaire simple
76.68 ↔	Génioplastie d'augmentation	76.92.31 ↔	Insertion d'implant CAD pour réparer un défaut maxillaire important ou complexe
76.69.10 ↔	Ostéotomie de déplacement du massif facial de type Le Fort II ou Le Fort III, sans distraction	76.94 ↔	Réduction ouverte de luxation temporo-mandibulaire
76.69.20 ↔	Ostéotomie de déplacement du massif facial de type Le Fort II, avec distraction	76.97 ↔	Ablation de matériel de fixation interne d'os de la face
76.69.21 ↔	Ostéotomie de déplacement du massif facial de type Le Fort II, combinée avec autre ostéotomie, avec distraction	77.00 ↔	Séquestrectomie, SAP
76.69.30 ↔	Ostéotomie de déplacement du massif facial de type Le Fort III, avec distraction	77.01.00 ↔	Séquestrectomie, clavicule, omoplate, côtes et sternum, SAP
76.69.40 ↔	Ostéotomie de déplacement du massif facial de type Le Fort III, combinée avec ostéotomie de type Le Fort I, avec distraction	77.01.10 ↔	Séquestrectomie, clavicule et omoplate, sans insertion de réservoir médicamenteux
76.69.90 ↔	Autre ostéotomie de déplacement du massif facial	77.01.11 ↔	Séquestrectomie, clavicule et omoplate, avec insertion de réservoir médicamenteux
76.70 ↔	Réduction de fracture d'os de la face, SAP	77.01.20 ↔	Séquestrectomie, côtes et sternum, sans insertion de réservoir médicamenteux
76.72 ↔	Réduction ouverte de fracture de l'os malaire et de l'arcade zygomatique	77.01.21 ↔	Séquestrectomie, côtes et sternum, avec insertion de réservoir médicamenteux
76.74 ↔	Réduction ouverte de fracture du maxillaire	77.01.99 ↔	Séquestrectomie, clavicule, omoplate, côtes et sternum, autre
76.76.00 ↔	Réduction ouverte de fracture de la mandibule, SAP	77.02.00 ↔	Séquestrectomie, humérus, SAP
76.76.10 ↔	Réduction ouverte de fracture simple du corps mandibulaire	77.02.10 ↔	Séquestrectomie, humérus, sans insertion de réservoir médicamenteux
76.76.11 ↔	Réduction ouverte de fracture multiple du corps mandibulaire	77.02.11 ↔	Séquestrectomie, humérus, avec insertion de réservoir médicamenteux
76.76.20 ↔	Réduction ouverte (abord externe) de fracture unique ou multiple de branche mandibulaire	77.02.99 ↔	Séquestrectomie, humérus, autre
76.76.21 ↔	Réduction ouverte (abord transoral) de fracture unique ou multiple de branche mandibulaire	77.03.00 ↔	Séquestrectomie, radius et cubitus, SAP
76.76.30 ↔	Réduction ouverte (abord transoral ou externe) de fracture de processus articulaire de la mandibule	77.03.10 ↔	Séquestrectomie, radius et cubitus, sans insertion de réservoir médicamenteux
76.76.99 ↔	Réduction ouverte de fracture de la mandibule, autre	77.03.11 ↔	Séquestrectomie, radius et cubitus, avec insertion de réservoir médicamenteux
76.77.00 ↔	Réduction ouverte de fracture alvéolo-dentaire, SAP	77.03.99 ↔	Séquestrectomie, radius et cubitus, autre
76.77.10 ↔	Réduction ouverte de fracture alvéolo-dentaire de l'os maxillaire	77.04.00 ↔	Séquestrectomie, os du carpe et du métacarpe, SAP
76.77.11 ↔	Réduction ouverte de fracture alvéolo-dentaire de la mandibule	77.04.10 ↔	Séquestrectomie, os du carpe et du métacarpe, sans insertion de réservoir médicamenteux
76.77.99 ↔	Réduction ouverte de fracture alvéolo-dentaire, autre	77.04.11 ↔	Séquestrectomie, os du carpe et du métacarpe, avec insertion de réservoir médicamenteux
76.78.11 ↔	Réduction endoscopique de fracture de paroi antérieure de sinus frontal	77.04.99 ↔	Séquestrectomie, os du carpe et du métacarpe, autre
76.78.21 ↔	Réduction endoscopique de fracture orbitaire	77.05.00 ↔	Séquestrectomie, fémur, SAP
76.79.00 ↔	Autre réduction ouverte de fracture d'os de la face, SAP	77.05.10 ↔	Séquestrectomie, fémur, sans insertion de réservoir médicamenteux
76.79.10 ↔	Autre réduction ouverte de fracture de toit de l'orbite	77.05.11 ↔	Séquestrectomie, fémur, avec insertion de réservoir médicamenteux
76.79.11 ↔	Autre réduction ouverte de fracture de paroi orbitaire latérale	77.05.99 ↔	Séquestrectomie, fémur, autre
76.79.19 ↔	Autre réduction ouverte d'autre fracture orbitaire	77.06.00 ↔	Séquestrectomie, rotule, SAP
76.79.20 ↔	Autre réduction ouverte de fracture de paroi de sinus frontal	77.06.10 ↔	Séquestrectomie, rotule, sans insertion de réservoir médicamenteux
76.79.30 ↔	Autre réduction ouverte de fracture naso-ethmoïdale	77.06.11 ↔	Séquestrectomie, rotule, avec insertion de réservoir médicamenteux
76.79.31 ↔	Autre réduction ouverte de fracture centrolatérale du massif facial	77.06.99 ↔	Séquestrectomie, rotule, autre
76.79.39 ↔	Autre réduction ouverte d'autre fracture latérale du massif facial	77.07.00 ↔	Séquestrectomie, tibia et péroné, SAP
76.79.40 ↔	Autre réduction ouverte de fractures multiples du massif facial	77.07.10 ↔	Séquestrectomie, tibia et péroné, sans insertion de réservoir médicamenteux
76.79.99 ↔	Autre réduction ouverte de fracture d'os de la face, autre	77.07.11 ↔	Séquestrectomie, tibia et péroné, avec insertion de réservoir médicamenteux
76.91.00 ↔	Grefe osseuse d'os de la face, SAP	77.07.99 ↔	Séquestrectomie, tibia et péroné, autre
		77.08.10 ↔	Séquestrectomie, os du tarse et du métatarse, sans insertion de réservoir médicamenteux
		77.08.11 ↔	Séquestrectomie, os du tarse et du métatarse, avec insertion de réservoir médicamenteux

77.08.99 ↔ Séquestrectomie, os du tarse et du métatarse, autre	77.17.12 ↔ Autre incision osseuse sans section, tibia et péroné, insertion et enlèvement de réservoir médicamenteux
77.09.00 ↔ Séquestrectomie, autre site spécifié, sauf os de la face, SAP	77.17.13 ↔ Autre incision osseuse sans section, tibia et péroné, drainage
77.09.10 ↔ Séquestrectomie, phalanges de la main, sans insertion de réservoir médicamenteux	77.18.11 ↔ Autre incision osseuse sans section, astragale, exploration et forage de l'os
77.09.11 ↔ Séquestrectomie, phalanges de la main, avec insertion de réservoir médicamenteux	77.18.12 ↔ Autre incision osseuse sans section, astragale, extraction de corps étranger
77.11.10 ↔ Autre incision osseuse sans section, clavicule et omoplate, exploration et forage de l'os	77.18.13 ↔ Autre incision osseuse sans section, astragale, pose et enlèvement d'un implant médicamenteux
77.11.11 ↔ Autre incision osseuse sans section, clavicule et omoplate, extraction de corps étranger	77.18.14 ↔ Autre incision osseuse sans section, astragale, drainage
77.11.12 ↔ Autre incision osseuse sans section, clavicule et omoplate, insertion et enlèvement de réservoir médicamenteux	77.18.21 ↔ Autre incision osseuse sans section, calcanéum, exploration et forage de l'os
77.11.13 ↔ Autre incision osseuse sans section, clavicule et omoplate, drainage	77.18.22 ↔ Autre incision osseuse sans section, calcanéum, extraction de corps étranger
77.11.20 ↔ Autre incision osseuse sans section, côtes et sternum, exploration et forage de l'os	77.18.23 ↔ Autre incision osseuse sans section, calcanéum, pose et enlèvement d'implant médicamenteux
77.11.21 ↔ Autre incision osseuse sans section, côtes et sternum, extraction de corps étranger	77.18.24 ↔ Autre incision osseuse sans section, calcanéum, drainage
77.11.22 ↔ Autre incision osseuse sans section, côtes et sternum, insertion et enlèvement de réservoir médicamenteux	77.18.31 ↔ Autre incision osseuse sans section, autre os du tarse, exploration et forage de l'os
77.11.23 ↔ Autre incision osseuse sans section, côtes et sternum, drainage	77.18.32 ↔ Autre incision osseuse sans section, autre os du tarse, extraction de corps étranger
77.12.10 ↔ Autre incision osseuse sans section, humérus, exploration et forage de l'os	77.18.33 ↔ Autre incision osseuse sans section, autre os du tarse, pose et enlèvement d'implant médicamenteux
77.12.11 ↔ Autre incision osseuse sans section, humérus, extraction de corps étranger	77.18.34 ↔ Autre incision osseuse sans section, autre os du tarse, drainage
77.12.12 ↔ Autre incision osseuse sans section, humérus, insertion et enlèvement de réservoir médicamenteux	77.18.41 ↔ Autre incision osseuse sans section, os du métatarse, exploration et forage de l'os
77.12.13 ↔ Autre incision osseuse sans section, humérus, drainage	77.18.42 ↔ Autre incision osseuse sans section, os du métatarse, extraction de corps étranger
77.13.10 ↔ Autre incision osseuse sans section, radius et cubitus, exploration et forage de l'os	77.18.43 ↔ Autre incision osseuse sans section, os du métatarse, pose et enlèvement d'implant médicamenteux
77.13.11 ↔ Autre incision osseuse sans section, radius et cubitus, extraction de corps étranger	77.18.44 ↔ Autre incision osseuse sans section, os du métatarse, drainage
77.13.12 ↔ Autre incision osseuse sans section, radius et cubitus, insertion et enlèvement de réservoir médicamenteux	77.19.10 ↔ Incision osseuse, phalanges de la main, exploration et forage de l'os
77.13.13 ↔ Autre incision osseuse sans section, radius et cubitus, drainage	77.19.11 ↔ Incision osseuse, phalanges de la main, extraction de corps étranger
77.14.10 ↔ Autre incision osseuse sans section, os du carpe et du métacarpe, exploration et forage de l'os	77.19.12 ↔ Incision osseuse, phalanges de la main, insertion et enlèvement de réservoir médicamenteux
77.14.11 ↔ Autre incision osseuse sans section, os du carpe et du métacarpe, extraction de corps étranger	77.19.13 ↔ Incision osseuse, phalanges de la main, drainage
77.14.12 ↔ Autre incision osseuse sans section, os du carpe et du métacarpe, insertion et enlèvement de réservoir médicamenteux	77.19.19 ↔ Autre incision osseuse de phalanges de la main
77.14.13 ↔ Autre incision osseuse sans section, os du carpe et du métacarpe, drainage	77.19.30 ↔ Incision osseuse, os pelvien, exploration et forage de l'os
77.15.10 ↔ Autre incision osseuse sans section, fémur (autre partie), exploration et forage de l'os	77.19.31 ↔ Incision osseuse, os pelvien, extraction de corps étranger
77.15.11 ↔ Autre incision osseuse sans section, fémur, extraction de corps étranger	77.19.32 ↔ Incision osseuse, os pelvien, insertion et enlèvement de réservoirs médicamenteux
77.15.12 ↔ Autre incision osseuse sans section, fémur, insertion et enlèvement de réservoir médicamenteux	77.19.33 ↔ Incision osseuse, os pelvien, drainage
77.15.13 ↔ Autre incision osseuse sans section, fémur, drainage	77.19.39 ↔ Autre incision osseuse, autre incision de l'os pelvien
77.15.20 ↔ Autre incision osseuse sans section, fémur, exploration et forage de l'os du col fémoral	77.19.40 ↔ Incision osseuse, phalanges du pied, exploration et forage de l'os
77.16.10 ↔ Autre incision osseuse sans section, rotule, exploration et forage de l'os	77.19.41 ↔ Incision osseuse, phalanges du pied, extraction de corps étranger
77.16.11 ↔ Autre incision osseuse sans section, rotule, extraction de corps étranger	77.19.42 ↔ Incision osseuse, phalanges du pied, insertion et enlèvement de réservoir médicamenteux
77.16.12 ↔ Autre incision osseuse sans section, rotule, insertion et enlèvement de réservoir médicamenteux	77.19.43 ↔ Incision osseuse, phalanges du pied, drainage
77.16.13 ↔ Autre incision osseuse sans section, rotule, drainage	77.19.49 ↔ Autre incision osseuse de phalanges du pied
77.17.10 ↔ Autre incision osseuse sans section, tibia et péroné, exploration et forage de l'os	77.19.90 ↔ Incision osseuse, autre site spécifié, exploration et forage de l'os
77.17.11 ↔ Autre incision osseuse sans section, tibia et péroné, extraction de corps étranger	77.19.91 ↔ Incision osseuse, autre site spécifié, extraction de corps étranger
	77.19.92 ↔ Incision osseuse, autre site spécifié, insertion et enlèvement de réservoir médicamenteux
	77.19.93 ↔ Incision osseuse, autre site spécifié, drainage
	77.21.10 ↔ Ostéotomie cunéiforme, omoplate
	77.21.11 ↔ Ostéotomie cunéiforme, clavicule
	77.21.20 ↔ Ostéotomie cunéiforme, côte
	77.21.21 ↔ Ostéotomie cunéiforme, sternum

77.22 ↔	Ostéotomie cunéiforme, humérus	77.37.29 ↔	Autre section osseuse du péroné
77.23 ↔	Ostéotomie cunéiforme, radius et cubitus	77.37.99 ↔	Autre section osseuse, tibia et péroné, autre
77.24 ↔	Ostéotomie cunéiforme, os du carpe et du métacarpe	77.38.10 ↔	Ostéotomie de rotation d'os du tarse
77.25.00 ↔	Ostéotomie cunéiforme, fémur, SAP	77.38.11 ↔	Corticotomie lors de transport de segment d'os du tarse
77.25.10 ↔	Ostéotomie cunéiforme, col fémoral	77.38.12 ↔	Ostéotomie complexe (pluridimensionnelle) d'os du tarse (avec correction axiale)
77.25.20 ↔	Ostéotomie cunéiforme d'autre partie du fémur	77.38.13 ↔	Ostéotomie complexe (pluridimensionnelle) d'os du métatarse (avec correction axiale)
77.25.99 ↔	Ostéotomie cunéiforme, fémur, autre	77.38.19 ↔	Autre section osseuse du tarse
77.27.00 ↔	Ostéotomie cunéiforme, tibia et péroné, SAP	77.38.29 ↔	Autre section osseuse du métatarse
77.27.10 ↔	Ostéotomie cunéiforme, tibia	77.38.99 ↔	Autre section osseuse, os du tarse et du métatarse, autre
77.27.20 ↔	Ostéotomie cunéiforme, péroné	77.39.10 ↔	Ostéotomie de rotation de phalanges de la main
77.27.99 ↔	Ostéotomie cunéiforme, tibia et péroné, autre	77.39.19 ↔	Autre section osseuse de phalanges de la main
77.28.10 ↔	Ostéotomie cunéiforme, astragale	77.39.30 ↔	Ostéotomie de rotation d'os du bassin
77.28.20 ↔	Ostéotomie cunéiforme, calcaneum	77.39.31 ↔	Corticotomie lors de transport de segment d'os du bassin
77.28.30 ↔	Ostéotomie cunéiforme, autres os du tarse	77.39.32 ↔	Ostéotomie complexe (pluridimensionnelle) d'os du bassin (avec correction axiale)
77.28.40 ↔	Ostéotomie cunéiforme, os du métatarse	77.39.39 ↔	Autre section osseuse, os du bassin
77.28.99 ↔	Ostéotomie cunéiforme, os du tarse et du métatarse, autre	77.39.40 ↔	Ostéotomie correctrice de phalanges du pied
77.29.10 ↔	Ostéotomie cunéiforme, phalanges de la main	77.39.49 ↔	Autre section osseuse phalanges du pied
77.29.30 ↔	Ostéotomie cunéiforme, os pelvien	77.51 ↔	Exostosectomie d'hallux valgus et rigidus avec correction des tissus mous ainsi qu'ostéotomie du premier métatarsien
77.29.40 ↔	Ostéotomie cunéiforme, phalanges du pied	77.52 ↔	Exostosectomie d'hallux valgus et rigidus avec correction des tissus mous ainsi qu'arthrodèse
77.31.10 ↔	Autre section osseuse d'omoplate	77.53 ↔	Autres exostosectomie d'hallux valgus et rigidus ainsi que correction des tissus mous
77.31.11 ↔	Autre section osseuse de clavicule	77.54 ↔	Résection ou ostéotomie correctrice de Digitus quintus varus
77.31.12 ↔	Ostéotomie complexe (pluridimensionnelle) d'omoplate (avec correction axiale)	77.56 ↔	Cure d'orteil en marteau
77.31.13 ↔	Ostéotomie complexe (pluridimensionnelle) de clavicule (avec correction axiale)	77.57 ↔	Cure d'orteil en griffe
77.31.20 ↔	Autre section osseuse de côte	77.58 ↔	Autre excision, arthrodèse et cure de déformation d'orteil
77.31.21 ↔	Autre section osseuse du sternum	77.5A ↔	Autre exostosectomie d'hallux valgus et rigidus
77.32.10 ↔	Corticotomie lors de transport de segment huméral	77.61.10 ↔	Excision locale et destruction de lésion ou de tissu osseux, clavicule et omoplate
77.33.00 ↔	Autre section osseuse, radius et cubitus, SAP	77.61.11 ↔	Excision locale et destruction de lésion ou de tissu osseux, côte
77.33.10 ↔	Corticotomie lors de transport de segment radial et cubital	77.61.12 ↔	Excision locale et destruction de lésion ou de tissu osseux, sternum
77.33.11 ↔	Ostéotomie complexe (pluridimensionnelle) (avec correction axiale) du radius et de l'ulna	77.61.20 ↔	Débridement, clavicule et omoplate
77.33.20 ↔	Section osseuse du cubitus distal et de la diaphyse cubitale	77.62.20 ↔	Débridement, humérus
77.33.99 ↔	Autre section osseuse, radius et cubitus, autre	77.62.99 ↔	Excision locale et destruction de lésion ou de tissu osseux, humérus, autre
77.34.10 ↔	Ostéotomie de rotation d'os du carpe et du métacarpe	77.63.20 ↔	Débridement, radius et cubitus
77.34.11 ↔	Ostéotomie complexe (pluridimensionnelle) d'os du carpe et du métacarpe	77.63.99 ↔	Excision locale et destruction de lésion ou de tissu osseux, radius et cubitus, autre
77.34.99 ↔	Autre section osseuse, os du carpe et du métacarpe, autre	77.64.20 ↔	Débridement, os du carpe et du métacarpe
77.35.00 ↔	Autre section osseuse, fémur, SAP	77.64.99 ↔	Excision locale et destruction de lésion ou de tissu osseux, os du carpe et du métacarpe, autre
77.35.10 ↔	Ostéotomie de rotation du col fémoral	77.65.20 ↔	Débridement, fémur
77.35.11 ↔	Corticotomie lors de transport de segment du col fémoral	77.65.99 ↔	Excision locale et destruction de lésion ou de tissu osseux, fémur, autre
77.35.12 ↔	Ostéotomie complexe (pluridimensionnelle) du col fémoral (avec correction axiale)	77.68.10 ↔	Excision locale et destruction de lésion ou de tissu osseux, os du tarse
77.35.19 ↔	Autre section osseuse du col fémoral	77.68.11 ↔	Excision locale et destruction de lésion ou de tissu osseux, os du métatarse
77.35.20 ↔	Ostéotomie de rotation d'autre partie du fémur	77.68.20 ↔	Débridement, os du tarse
77.35.21 ↔	Corticotomie lors de transport de segment d'autre partie du fémur	77.68.21 ↔	Débridement, os du métatarse
77.35.22 ↔	Ostéotomie complexe (pluridimensionnelle) d'autre partie du fémur (avec correction axiale)	77.68.99 ↔	Excision locale et destruction de lésion ou de tissu osseux, os du tarse et du métatarse, autre
77.35.24 ↔	Ostéotomie trochantérienne lors d'une luxation chirurgicale de la hanche	77.69.10 ↔	Excision locale et destruction de lésion ou de tissu osseux, phalanges de la main
77.35.99 ↔	Autre section osseuse, fémur, autre	77.69.12 ↔	Excision locale et destruction de lésion ou de tissu osseux, os du bassin
77.37.00 ↔	Autre section osseuse, tibia et péroné, SAP	77.69.13 ↔	Excision locale et destruction de lésion ou de tissu osseux, phalanges du pied
77.37.10 ↔	Ostéotomie de rotation du tibia	77.69.20 ↔	Débridement de phalanges de la main
77.37.12 ↔	Corticotomie lors de transport de segment tibial		
77.37.13 ↔	Ostéotomie complexe (pluridimensionnelle) du tibia (avec correction axiale)		
77.37.14 ↔	Ostéotomie valgusante ou varisante du tibia		
77.37.19 ↔	Autre section osseuse du tibia		
77.37.20 ↔	Ostéotomie de rotation du péroné		
77.37.21 ↔	Corticotomie lors de transport de segment du péroné		
77.37.22 ↔	Ostéotomie complexe (pluridimensionnelle) du péroné (avec correction axiale)		

77.69.22 ↔	Débridement, os du bassin	78.04.10 ↔	Grefe osseuse, os du carpe et du métacarpe, fragment à pédicule vascularisé avec anastomoses microvasculaires
77.69.23 ↔	Débridement de phalanges du pied	78.04.11 ↔	Grefe osseuse, os du carpe et du métacarpe, fragment à pédicule vascularisé sans anastomoses microvasculaires
77.81.11 ↔	Autre ostectomie partielle, côte	78.04.13 ↔	Grefe ostéochondrale, os du carpe et du métacarpe, autogène et allogène
77.81.12 ↔	Autre ostectomie partielle, sternum	78.05.10 ↔	Grefe osseuse, fémur, fragment à pédicule vascularisé avec anastomoses microvasculaires
77.82 ↔	Autre ostectomie partielle, humérus	78.05.11 ↔	Grefe osseuse, fémur, fragment à pédicule vascularisé sans anastomoses microvasculaires
77.83 ↔	Autre ostectomie partielle, radius et cubitus	78.05.13 ↔	Grefe ostéochondrale, fémur, autogène et allogène
77.84 ↔	Autre ostectomie partielle, os du carpe et du métacarpe	78.06.10 ↔	Grefe osseuse, rotule, fragment à pédicule vascularisé avec anastomoses microvasculaires
77.85 ↔	Autre ostectomie partielle, fémur	78.06.20 ↔	Grefe osseuse, rotule, fragment à pédicule vascularisé, sans anastomoses microvasculaires
77.86 ↔	Autre ostectomie partielle, rotule	78.07.10 ↔	Grefe osseuse, tibia, fragment à pédicule vascularisé avec anastomoses microvasculaires
77.87.00 ↔	Autre ostectomie partielle, tibia et péroné, SAP	78.07.11 ↔	Grefe osseuse, tibia, fragment à pédicule vascularisé sans anastomoses microvasculaires
77.87.10 ↔	Autre ostectomie partielle, tibia	78.07.13 ↔	Grefe ostéochondrale, tibia, autogène et allogène
77.87.11 ↔	Autre ostectomie partielle, péroné	78.07.20 ↔	Grefe osseuse, péroné, fragment à pédicule vascularisé avec anastomoses microvasculaires
77.87.99 ↔	Autre ostectomie partielle, tibia et péroné, autre	78.07.21 ↔	Grefe osseuse, péroné, fragment à pédicule vascularisé sans anastomoses microvasculaires
77.88 ↔	Autre ostectomie partielle, os du tarse et du métatarse	78.07.23 ↔	Grefe ostéochondrale, péroné, autogène et allogène
77.89.10 ↔	Autre ostectomie partielle, phalanges de la main	78.08.10 ↔	Grefe osseuse, os du tarse et du métatarse, fragment à pédicule vascularisé avec anastomoses microvasculaires
77.89.30 ↔	Autre ostectomie partielle, os du bassin	78.08.11 ↔	Grefe osseuse, os du tarse et du métatarse, fragment à pédicule vascularisé sans anastomoses microvasculaires
77.89.40 ↔	Autre ostectomie partielle, phalanges du pied	78.08.13 ↔	Grefe ostéochondrale, os du tarse et du métatarse, autogène et allogène
77.91.00 ↔	Ostectomie totale, clavicule, omoplate, côtes et sternum, SAP	78.09.10 ↔	Grefe osseuse, phalanges de la main, fragment à pédicule vascularisé avec anastomoses microvasculaires
77.91.10 ↔	Ostectomie totale, omoplate et clavicule	78.09.11 ↔	Grefe osseuse, phalanges de la main, fragment à pédicule vascularisé sans anastomoses microvasculaires
77.91.11 ↔	Ostectomie totale, côte	78.09.13 ↔	Grefe ostéochondrale, phalanges de la main, autogène et allogène
77.91.12 ↔	Ostectomie totale, côte cervicale	78.09.30 ↔	Grefe osseuse, os du bassin, fragment à pédicule vascularisé avec anastomoses microvasculaires
77.91.13 ↔	Ostectomie totale, sternum	78.09.31 ↔	Grefe osseuse, os du bassin, fragment à pédicule vascularisé sans anastomoses microvasculaires
77.91.99 ↔	Ostectomie totale, clavicule, omoplate, côtes et sternum, autre	78.09.33 ↔	Grefe ostéochondrale, os du bassin, autogène et allogène
77.92 ↔	Ostectomie totale, humérus	78.09.40 ↔	Grefe osseuse, phalanges du pied, fragment à pédicule vascularisé avec anastomoses microvasculaires
77.93 ↔	Ostectomie totale, radius et cubitus	78.09.41 ↔	Grefe osseuse, phalanges du pied, fragment à pédicule vascularisé sans anastomoses microvasculaires
77.94 ↔	Ostectomie totale, os du carpe et du métacarpe	78.09.42 ↔	Grefe ostéochondrale, phalanges du pied, autogène et allogène
77.95 ↔	Ostectomie totale, fémur	78.09.90 ↔	Grefe osseuse, autre site spécifié, sauf os de la face, fragment à pédicule vascularisé avec anastomoses microvasculaires
77.96 ↔	Ostectomie totale, rotule	78.09.91 ↔	Grefe osseuse, autre site spécifié, sauf os de la face, fragment à pédicule vascularisé sans anastomoses microvasculaires
77.97.00 ↔	Ostectomie totale, tibia et péroné, SAP	78.11.10 ↔	Réduction fermée de fracture, clavicule et omoplate, stabilisée par fixateur externe
77.97.10 ↔	Ostectomie totale, tibia	78.11.11 ↔	Réduction ouverte de fracture, clavicule et omoplate, stabilisée par fixateur externe
77.97.11 ↔	Ostectomie totale, péroné	78.11.12 ↔	Réduction ouverte de fracture multifragmentaire, clavicule et omoplate, stabilisée par fixateur externe
77.97.99 ↔	Ostectomie totale, tibia et péroné, autre	78.11.20 ↔	Réduction fermée de fracture, côtes et sternum, stabilisée par fixateur externe
77.98.10 ↔	Ostectomie totale, os du tarse		
77.98.11 ↔	Ostectomie totale, os du métatarse		
77.98.99 ↔	Ostectomie totale, os du tarse et du métatarse, autre		
77.99.10 ↔	Ostectomie totale, phalanges de la main		
77.99.30 ↔	Ostectomie totale, os du bassin		
77.99.40 ↔	Ostectomie totale, phalanges du pied		
78.01.10 ↔	Grefe osseuse, clavicule et omoplate, fragment à pédicule vascularisé avec anastomoses microvasculaires		
78.01.11 ↔	Grefe osseuse, clavicule et omoplate, fragment à pédicule vascularisé sans anastomoses microvasculaires		
78.01.13 ↔	Grefe ostéochondrale sur l'omoplate et la clavicule, autogène et allogène		
78.01.14 ↔	Grefe osseuse, omoplate et clavicule, autogène, os spongieux et lamelles d'os cortico-spongieux		
78.01.15 ↔	Grefe osseuse, omoplate et clavicule, allogène ou xénogène, os spongieux et lamelles d'os cortico-spongieux		
78.01.18 ↔	Grefe osseuse, omoplate et clavicule, allogène ou xénogène, os long		
78.02.10 ↔	Grefe osseuse, humérus, fragment à pédicule vascularisé avec anastomoses microvasculaires		
78.02.11 ↔	Grefe osseuse, humérus, fragment à pédicule vascularisé sans anastomoses microvasculaires		
78.02.13 ↔	Grefe ostéochondrale, humérus, autogène et allogène		
78.03.10 ↔	Grefe osseuse, radius et cubitus, fragment à pédicule vascularisé avec anastomoses microvasculaires		
78.03.11 ↔	Grefe osseuse, radius et cubitus, fragment à pédicule vascularisé sans anastomoses microvasculaires		
78.03.13 ↔	Grefe ostéochondrale, radius et cubitus, autogène et allogène		

- 06
- 78.11.21 ↔ Réduction ouverte de fracture, côtes et sternum, stabilisée par fixateur externe
- 78.11.99 ↔ Application de fixateur externe, clavicule, omoplate, côtes et sternum (inclus réduction de fracture), autre
- 78.12.10 ↔ Réduction fermée de fracture de l'humérus proximal, stabilisée par fixateur externe
- 78.12.11 ↔ Réduction ouverte de fracture de l'humérus proximal, stabilisée par fixateur externe
- 78.12.90 ↔ Réduction fermée d'autre fracture de l'humérus, stabilisée par fixateur externe
- 78.12.91 ↔ Réduction ouverte d'autre fracture de l'humérus, stabilisée par fixateur externe
- 78.12.99 ↔ Application de fixateur externe, humérus (inclus réduction de fracture), autre
- 78.13.10 ↔ Réduction fermée de fracture du radius distal, stabilisée par fixateur externe
- 78.13.11 ↔ Réduction fermée d'autre fracture du radius, stabilisée par fixateur externe
- 78.13.12 ↔ Réduction ouverte de fracture du radius distal, stabilisée par fixateur externe
- 78.13.13 ↔ Réduction ouverte d'autre fracture du radius, stabilisée par fixateur externe
- 78.13.20 ↔ Réduction fermée de fracture du cubitus, stabilisée par fixateur externe
- 78.13.99 ↔ Application de fixateur externe, radius et cubitus (inclus réduction de fracture), autre
- 78.14.10 ↔ Réduction fermée de fracture d'os du carpe et du métacarpe, stabilisée par fixateur externe
- 78.14.11 ↔ Réduction ouverte de fracture d'os du carpe et du métacarpe, stabilisée par fixateur externe
- 78.14.99 ↔ Application de fixateur externe, os du carpe et du métacarpe (inclus réduction de fracture), autre
- 78.15.10 ↔ Réduction ouverte de fracture du col fémoral et du fémur proximal, stabilisée par fixateur externe
- 78.15.20 ↔ Réduction ouverte de fracture diaphysaire du fémur, stabilisée par fixateur externe
- 78.15.30 ↔ Réduction fermée de fracture du fémur distal, stabilisée par fixateur externe
- 78.15.31 ↔ Réduction ouverte de fracture du fémur distal, stabilisée par fixateur externe
- 78.15.40 ↔ Réduction fermée d'autre fracture du fémur, stabilisée par fixateur externe
- 78.15.99 ↔ Application de fixateur externe, fémur (inclus réduction de fracture), autre
- 78.16.10 ↔ Réduction fermée de fracture de la rotule, stabilisée par fixateur externe
- 78.16.11 ↔ Réduction ouverte de fracture de la rotule, stabilisée par fixateur externe
- 78.17.10 ↔ Réduction fermée de fracture du tibia proximal, stabilisée par fixateur externe
- 78.17.11 ↔ Réduction ouverte de fracture simple du tibia proximal, stabilisée par fixateur externe
- 78.17.12 ↔ Réduction ouverte de fracture multifragmentaire du tibia proximal, stabilisée par fixateur externe
- 78.17.13 ↔ Réduction ouverte de fracture diaphysaire simple du tibia, stabilisée par fixateur externe
- 78.17.14 ↔ Réduction ouverte de fracture simple du tibia distal, stabilisée par fixateur externe
- 78.17.15 ↔ Réduction fermée d'autre fracture du tibia, stabilisée par fixateur externe
- 78.17.16 ↔ Réduction ouverte de fracture multifragmentaire d'autres parties du tibia, stabilisée par fixateur externe
- 78.17.20 ↔ Réduction ouverte de fracture simple du péroné proximal, stabilisée par fixateur externe
- 78.17.21 ↔ Réduction ouverte de fracture multifragmentaire du péroné proximal, stabilisée par fixateur externe
- 78.17.22 ↔ Réduction ouverte de fracture diaphysaire simple du péroné, stabilisée par fixateur externe
- 78.17.23 ↔ Réduction ouverte de fracture diaphysaire multifragmentaire du péroné, stabilisée par fixateur externe
- 78.17.24 ↔ Réduction fermée de fracture du péroné distal, stabilisée par fixateur externe
- 78.17.25 ↔ Réduction ouverte de fracture simple du péroné distal, stabilisée par fixateur externe
- 78.17.26 ↔ Réduction ouverte de fracture multifragmentaire du péroné distal, stabilisée par fixateur externe
- 78.17.27 ↔ Réduction fermée d'autre fracture du péroné, stabilisée par fixateur externe
- 78.17.99 ↔ Application de fixateur externe, tibia et péroné (inclus réduction de fracture), autre
- 78.18.11 ↔ Réduction fermée de fracture d'autres os du tarse et du métatarse, stabilisée par fixateur externe
- 78.18.12 ↔ Réduction ouverte de fracture simple d'autres os du tarse et du métatarse, stabilisée par fixateur externe
- 78.18.13 ↔ Réduction ouverte de fracture de calcaneum et d'astragale, stabilisée par fixateur externe
- 78.18.14 ↔ Réduction ouverte de fracture multifragmentaire d'autres os du tarse, stabilisée par fixateur externe
- 78.18.15 ↔ Réduction ouverte de fracture multifragmentaire d'os du métatarse, stabilisée par fixateur externe
- 78.18.99 ↔ Application de fixateur externe, os du tarse et du métatarse (inclus réduction de fracture), autre
- 78.19.10 ↔ Réduction fermée de fracture de phalanges de la main, stabilisée par fixateur externe
- 78.19.11 ↔ Réduction ouverte de fracture de phalanges de la main, stabilisée par fixateur externe
- 78.19.20 ↔ Réduction fermée de fracture du bassin, stabilisée par fixateur externe
- 78.19.21 ↔ Réduction ouverte de fracture de l'acétabulum, avec fixation/transfixation par fixateur externe
- 78.19.22 ↔ Réduction ouverte de fracture d'autres parties du bassin, stabilisée par fixateur externe
- 78.19.30 ↔ Réduction fermée de fracture de phalanges du pied, stabilisée par fixateur externe
- 78.19.31 ↔ Réduction ouverte de fracture de phalanges du pied, stabilisée par fixateur externe
- 78.19.90 ↔ Réduction fermée de fracture osseuse, autre site spécifié, stabilisation par fixateur externe
- 78.19.91 ↔ Réduction ouverte de fracture osseuse, autre site spécifié, stabilisation par fixateur externe
- 78.19.99 ↔ Application de fixateur externe, autre site spécifié, sauf os de la face (inclus réduction de fracture), autre
- 78.21.00 ↔ Raccourcissement d'os, clavicule et omoplate, SAP
- 78.21.10 ↔ Épiphysiodèse temporaire, clavicule et omoplate
- 78.21.11 ↔ Épiphysiodèse permanente, clavicule et omoplate
- 78.21.12 ↔ Épiphysiolyse thérapeutique, clavicule et omoplate
- 78.21.99 ↔ Raccourcissement d'os, clavicule et omoplate, autre
- 78.22.00 ↔ Raccourcissement d'os, humérus, SAP
- 78.22.10 ↔ Épiphysiodèse temporaire, humérus
- 78.22.11 ↔ Épiphysiodèse permanente, humérus
- 78.22.12 ↔ Épiphysiolyse thérapeutique, humérus
- 78.22.99 ↔ Raccourcissement d'os, humérus, autre
- 78.23.00 ↔ Raccourcissement d'os, radius et cubitus
- 78.23.10 ↔ Épiphysiodèse temporaire, radius et cubitus
- 78.23.11 ↔ Épiphysiodèse permanente, radius et cubitus
- 78.23.12 ↔ Épiphysiolyse thérapeutique, radius et cubitus
- 78.23.99 ↔ Raccourcissement d'os, radius et cubitus, autre
- 78.24.10 ↔ Épiphysiodèse temporaire, os du carpe et du métacarpe
- 78.24.11 ↔ Épiphysiodèse permanente, os du carpe et du métacarpe
- 78.24.12 ↔ Épiphysiolyse thérapeutique, os du carpe et du métacarpe
- 78.24.99 ↔ Raccourcissement d'os, os du carpe et du métacarpe, autre
- 78.25.00 ↔ Raccourcissement d'os, fémur, SAP
- 78.25.10 ↔ Épiphysiodèse temporaire, col fémoral
- 78.25.11 ↔ Épiphysiodèse permanente, col fémoral

78.25.12 ↔	Épiphyseolyse thérapeutique, col fémoral	78.42 ↔	Autres réparations ou opérations plastiques osseuses, humérus
78.25.19 ↔	Autre raccourcissement d'os, col fémoral	78.43 ↔	Autres réparations ou opérations plastiques osseuses, radius et cubitus
78.25.20 ↔	Épiphyseolyse temporaire d'autres parties du fémur	78.44 ↔	Autres réparations ou opérations plastiques osseuses, os du carpe et du métacarpe
78.25.21 ↔	Épiphyseolyse permanente d'autres parties du fémur	78.45 ↔	Autres réparations ou opérations plastiques osseuses, fémur
78.25.22 ↔	Épiphyseolyse thérapeutique d'autres parties du fémur	78.47.00 ↔	Autres réparations ou opérations plastiques osseuses, tibia et péroné, SAP
78.25.99 ↔	Raccourcissement d'os, fémur, autre	78.47.10 ↔	Autre reconstruction plastique du tibia
78.27.00 ↔	Raccourcissement d'os, tibia et péroné, SAP	78.47.20 ↔	Autre reconstruction plastique du péroné
78.27.10 ↔	Épiphyseolyse temporaire, tibia	78.47.99 ↔	Autre reconstruction plastique du tibia et du péroné, autre
78.27.11 ↔	Épiphyseolyse permanente, tibia	78.48 ↔	Autres réparations ou opérations plastiques osseuses, os du tarse et du métatarse
78.27.12 ↔	Épiphyseolyse thérapeutique, tibia	78.49.12 ↔	Autre réparation plastique du bassin
78.27.19 ↔	Autre raccourcissement d'os, tibia	78.49.13 ↔	Autre réparation plastique de phalanges du pied
78.27.20 ↔	Épiphyseolyse temporaire, péroné	78.51.00 ↔	Fixation interne de l'os sans réduction de fracture, clavicule, omoplate, côtes et sternum, SAP
78.27.21 ↔	Épiphyseolyse permanente, péroné	78.51.99 ↔	Fixation interne de l'os sans réduction de fracture, clavicule, omoplate, côtes et sternum, autre
78.27.22 ↔	Épiphyseolyse thérapeutique, péroné	78.52.00 ↔	Fixation interne de l'os sans réduction de fracture, humérus, SAP
78.27.29 ↔	Autre raccourcissement d'os, péroné	78.52.10 ↔	Révision sans remplacement de matériel d'ostéosynthèse, humérus
78.27.99 ↔	Raccourcissement d'os, tibia et péroné, autre	78.52.99 ↔	Fixation interne de l'os sans réduction de fracture, humérus, autre
78.28.10 ↔	Épiphyseolyse temporaire, os du tarse et du métatarse	78.53.00 ↔	Fixation interne de l'os sans réduction de fracture, radius et cubitus, SAP
78.28.11 ↔	Épiphyseolyse permanente, os du tarse et du métatarse	78.53.10 ↔	Révision sans remplacement de matériel d'ostéosynthèse, radius
78.28.12 ↔	Épiphyseolyse thérapeutique, os du tarse et du métatarse	78.53.20 ↔	Révision sans remplacement de matériel d'ostéosynthèse, cubitus
78.28.20 ↔	Autre raccourcissement d'os, calcanéum	78.53.99 ↔	Fixation interne de l'os sans réduction de fracture, radius et cubitus, autre
78.28.21 ↔	Autre raccourcissement d'os, autres os du tarse	78.54.00 ↔	Fixation interne de l'os sans réduction de fracture, os du carpe et du métacarpe, SAP
78.28.22 ↔	Autre raccourcissement d'os du métatarse	78.54.10 ↔	Révision sans remplacement de matériel d'ostéosynthèse, os du carpe et du métacarpe
78.28.99 ↔	Raccourcissement d'os, os du tarse et du métatarse, autre	78.54.99 ↔	Fixation interne de l'os sans réduction de fracture, os du carpe et du métacarpe, autre
78.29.10 ↔	Épiphyseolyse temporaire, phalanges de la main	78.55.00 ↔	Fixation interne de l'os sans réduction de fracture, fémur, SAP
78.29.11 ↔	Épiphyseolyse permanente, phalanges de la main	78.55.10 ↔	Révision sans remplacement de matériel d'ostéosynthèse, fémur
78.29.12 ↔	Épiphyseolyse thérapeutique, phalanges de la main	78.55.99 ↔	Fixation interne de l'os sans réduction de fracture, fémur, autre
78.29.19 ↔	Autre raccourcissement d'os, phalanges de la main	78.56.00 ↔	Fixation interne de l'os sans réduction de fracture, rotule, SAP
78.29.30 ↔	Épiphyseolyse temporaire, os du bassin	78.56.10 ↔	Révision sans remplacement de matériel d'ostéosynthèse, rotule
78.29.31 ↔	Épiphyseolyse permanente, os du bassin	78.56.99 ↔	Fixation interne de l'os sans réduction de fracture, rotule, autre
78.29.32 ↔	Épiphyseolyse thérapeutique, os du bassin	78.57.00 ↔	Fixation interne de l'os sans réduction de fracture, tibia et péroné, SAP
78.29.39 ↔	Autre raccourcissement d'os du bassin	78.57.10 ↔	Révision sans remplacement de matériel d'ostéosynthèse, tibia
78.29.40 ↔	Épiphyseolyse temporaire, phalanges du pied	78.57.20 ↔	Révision sans remplacement de matériel d'ostéosynthèse, péroné
78.29.41 ↔	Épiphyseolyse permanente, phalanges du pied	78.57.99 ↔	Fixation interne de l'os sans réduction de fracture, tibia et péroné, autre
78.29.42 ↔	Épiphyseolyse thérapeutique, phalanges du pied	78.58.10 ↔	Révision sans remplacement de matériel d'ostéosynthèse, os du tarse et du métatarse
78.29.49 ↔	Autre raccourcissement d'os, phalanges du pied	78.58.99 ↔	Fixation interne de l'os sans réduction de fracture, os du tarse et du métatarse, autre
78.30 ↔	Allongement d'os des membres, site non spécifié	78.59.10 ↔	Révision sans remplacement de matériel d'ostéosynthèse, phalanges de la main
78.31 ↔	Allongement d'os, clavicule et omoplate	78.59.30 ↔	Révision sans remplacement de matériel d'ostéosynthèse, os du bassin
78.32 ↔	Allongement d'os, humérus		
78.33 ↔	Allongement d'os, radius et cubitus		
78.34 ↔	Allongement d'os, os du carpe et du métacarpe		
78.35.00 ↔	Allongement d'os, fémur, SAP		
78.35.10 ↔	Allongement d'os, col fémoral		
78.35.19 ↔	Allongement d'os, autres parties du fémur		
78.35.99 ↔	Allongement d'os, fémur, autre		
78.37 ↔	Allongement d'os, tibia et péroné		
78.38.10 ↔	Allongement d'os, calcanéum		
78.38.19 ↔	Allongement d'os, autres os du tarse		
78.38.20 ↔	Allongement d'os, os du métatarse		
78.38.99 ↔	Allongement d'os, os du tarse et du métatarse, autre		
78.39.10 ↔	Allongement d'os, phalanges de la main		
78.39.20 ↔	Allongement d'os, bassin		
78.39.30 ↔	Allongement d'os de phalanges du pied		
78.39.99 ↔	Allongement d'os, autre site spécifié, autre		
78.41.00 ↔	Autres réparations ou opérations plastiques osseuses, clavicule, omoplate, côtes et sternum, SAP		
78.41.10 ↔	Autre reconstruction plastique, clavicule et omoplate		
78.41.20 ↔	Autre reconstruction plastique de côtes et de sternum		
78.41.30 ↔	Autres réparations ou opérations plastiques osseuses, clavicule, omoplate, côtes et sternum, implantation VEPTR [vertical expandable prosthetic titanium rib]		
78.41.99 ↔	Autres réparations ou opérations plastiques osseuses, clavicule, omoplate, côtes et sternum, autre		

- 78.59.40 ↔ Révision sans remplacement de matériel d'ostéosynthèse, phalanges du pied
- 78.60.05 ↔ Ablation de matériel implanté dans l'os, site non spécifié, enlèvement d'implant de remplacement (partiel) osseux
- 78.60.08 ↔ Enlèvement de système interne d'allongement ou de transport de l'os (motorisé / non-motorisé), tout site
- 78.61.01 ↔ Ablation de matériel implanté dans l'omoplate et la clavicule: fil, fil intramédullaire, vis, cerclage-haubanage, plaque, plaque à stabilité angulaire, fixateur externe, agrafes (de Blount)
- 78.61.05 ↔ Ablation de matériel implanté dans l'os, clavicule, omoplate, côtes et sternum, Enlèvement d'implant de remplacement (partiel) osseux, clavicule, omoplate, côtes et sternum
- 78.61.08 ↔ Ablation de matériel implanté dans l'omoplate et la clavicule: autre matériel d'ostéosynthèse
- 78.61.11 ↔ Ablation de matériel implanté dans les côtes et le sternum
- 78.62.01 ↔ Ablation de matériel implanté dans l'humérus: fil (intramédullaire), vis, cerclage-haubanage, plaque (à stabilité angulaire), plaque angulaire/condylienne, clou médullaire, clou de verrouillage, vis de transfixation, fixateur externe, agrafes (de Blount)
- 78.62.02 ↔ Ablation de matériel implanté dans humérus: vis de compression dynamique, clou médullaire avec composante articulaire
- 78.62.05 ↔ Ablation de matériel implanté dans l'os, humérus, Enlèvement d'implant de remplacement (partiel) osseux, humérus
- 78.62.08 ↔ Ablation de matériel implanté dans humérus: autre matériel d'ostéosynthèse
- 78.63.01 ↔ Ablation de matériel implanté dans le radius et le cubitus: fil (intramédullaire), vis, cerclage-haubanage, plaque (à stabilité angulaire), plaque angulaire/condylienne, clou médullaire, clou de verrouillage, vis de transfixation, fixateur externe, fixateur circulaire, agrafes (de Blount)
- 78.63.05 ↔ Ablation de matériel implanté dans l'os, radius et cubitus, Enlèvement d'implant de remplacement (partiel) osseux, radius et cubitus
- 78.63.08 ↔ Ablation de matériel implanté dans le radius et cubitus (proximal / diaphysaire / distal), autre matériel d'ostéosynthèse
- 78.64.01 ↔ Ablation de matériel implanté dans l'os, os du carpe et du métacarpe: fil (intramédullaire), vis, cerclage-haubanage, plaque (à stabilité angulaire), fixateur externe, fixateur circulaire, agrafes (de Blount)
- 78.64.05 ↔ Ablation de matériel implanté dans l'os, os du carpe et du métacarpe, Enlèvement d'implant de remplacement (partiel) osseux, os du carpe et du métacarpe
- 78.64.08 ↔ Ablation de matériel implanté dans l'os, os du carpe et du métacarpe: autre matériel d'ostéosynthèse
- 78.65.01 ↔ Ablation de matériel implanté dans le fémur: fil, fil intramédullaire, vis, cerclage-haubanage, plaque (à stabilité angulaire), plaque angulaire/condylienne, vis de compression dynamique, clou médullaire, fixateur externe, agrafes (de Blount)
- 78.65.02 ↔ Ablation de matériel implanté dans le fémur (col / proximal / distal, sauf diaphyse): clou médullaire avec composante articulaire, clou de verrouillage, vis de transfixation
- 78.65.03 ↔ Ablation de matériel implanté dans le fémur (diaphyse): clou médullaire avec composante articulaire
- 78.65.04 ↔ Ablation de matériel implanté dans le fémur (proximal / diaphyse / distal, sauf col): fixateur circulaire
- 78.65.05 ↔ Ablation de matériel implanté dans l'os, fémur, Enlèvement d'implant de remplacement (partiel) osseux, fémur
- 78.65.08 ↔ Ablation de matériel implanté dans le fémur, autre matériel d'ostéosynthèse
- 78.66.01 ↔ Ablation de matériel implanté dans la rotule: fil (intramédullaire), vis, cerclage-haubanage, fixateur externe, agrafes (de Blount)
- 78.66.05 ↔ Ablation de matériel implanté dans l'os, rotule, Enlèvement d'implant de remplacement (partiel) osseux, rotule
- 78.66.08 ↔ Ablation de matériel implanté dans la rotule: autre matériel d'ostéosynthèse
- 78.67.01 ↔ Ablation de matériel implanté dans le tibia et le péroné: fil (intramédullaire), vis, cerclage-haubanage, fixateur externe, fixateur circulaire, agrafes (de Blount)
- 78.67.05 ↔ Ablation de matériel implanté dans l'os, tibia et péroné, Enlèvement d'implant de remplacement (partiel) osseux, tibia et péroné
- 78.67.11 ↔ Ablation de matériel implanté dans le tibia: plaque (à stabilité angulaire), plaque angulaire/condylienne
- 78.67.12 ↔ Ablation de matériel implanté dans le tibia: clou médullaire, clou de verrouillage, vis de transfixation
- 78.67.13 ↔ Ablation de matériel implanté dans le tibia: vis de compression dynamique
- 78.67.21 ↔ Ablation de matériel implanté dans le péroné: plaque (à stabilité angulaire)
- 78.67.22 ↔ Ablation de matériel implanté dans le péroné: clou médullaire, clou de verrouillage, vis de transfixation
- 78.67.28 ↔ Ablation de matériel implanté dans le tibia et le péroné: autre matériel d'ostéosynthèse
- 78.68.01 ↔ Ablation de matériel implanté dans les os du tarse et du métatarse: fil (intramédullaire), vis, cerclage-haubanage, plaque (à stabilité angulaire), fixateur externe, fixateur circulaire, agrafes (de Blount)
- 78.68.05 ↔ Ablation de matériel implanté dans l'os, os du tarse et du métatarse, Enlèvement d'implant de remplacement (partiel) osseux, astragale et calcaneum
- 78.68.06 ↔ Ablation de matériel implanté dans l'os, os du tarse et du métatarse, Enlèvement d'implant de remplacement (partiel) osseux, autres os du tarse et du métatarse
- 78.68.08 ↔ Ablation de matériel implanté dans les os du tarse et du métatarse: autre matériel d'ostéosynthèse
- 78.69.11 ↔ Ablation de matériel implanté dans les phalanges de la main: fil (intramédullaire), vis, cerclage-haubanage, plaque (à stabilité angulaire), fixateur externe, agrafes (de Blount)
- 78.69.15 ↔ Ablation de matériel implanté dans l'os, autre site spécifié, sauf os de la face, Enlèvement d'implant de remplacement (partiel) osseux, phalanges de la main
- 78.69.18 ↔ Ablation de matériel implanté dans les phalanges de la main: autre matériel d'ostéosynthèse
- 78.69.21 ↔ Ablation de matériel implanté dans les os du bassin: fil, vis, cerclage-haubanage, fixateur externe, fixateur circulaire, agrafes (de Blount)
- 78.69.22 ↔ Ablation de matériel implanté dans les os du bassin: plaque (à stabilité angulaire)
- 78.69.25 ↔ Ablation de matériel implanté dans l'os, autre site spécifié, sauf os de la face, Enlèvement d'implant de remplacement (partiel) osseux, os du bassin
- 78.69.28 ↔ Ablation de matériel implanté dans les os du bassin: autre matériel d'ostéosynthèse
- 78.69.31 ↔ Ablation de matériel implanté dans l'astragale et le calcaneum: fil (intramédullaire), vis, cerclage-haubanage, plaque (à stabilité angulaire), fixateur externe, fixateur circulaire, agrafes (de Blount)
- 78.69.38 ↔ Ablation de matériel implanté dans l'astragale et le calcaneum: autre matériel d'ostéosynthèse

78.69.41 ↔ Ablation de matériel implanté dans les phalanges du pied: fil (intramédullaire), vis, cerclage-haubanage, plaque (à stabilité angulaire), fixateur externe, agrafes (de Blount)	79.12.12 ↔ Réduction fermée de fracture du radius distal, avec fixation interne par clou médullaire
78.69.45 ↔ Ablation de matériel implanté dans l'os, autre site spécifié, sauf os de la face, Enlèvement d'implant de remplacement (partiel) osseux, phalanges du pied	79.12.13 ↔ Réduction fermée de fracture distale du radius par fixation interne au moyen d'une technique mini-invasive assistée par ballonnet
78.69.48 ↔ Ablation de matériel implanté dans les phalanges du pied: autre matériel d'ostéosynthèse	79.12.19 ↔ Réduction fermée de fracture du radius distal, avec autre fixation interne (p. ex. vis, plaque)
78.69.51 ↔ Ablation de matériel implanté dans autre os spécifié, fil, cerclage-haubanage, agrafes (de Blount)	79.12.20 ↔ Réduction fermée d'autre fracture du radius, stabilisée par fil ou cerclage-haubanage
78.69.52 ↔ Ablation de matériel implanté dans autre os spécifié: vis, plaque (à stabilité angulaire), vis de compression dynamique, fil intramédullaire, clou médullaire, clou médullaire avec composante articulaire, clou de verrouillage, vis de transfixation, fixateur externe	79.12.21 ↔ Réduction fermée d'autre fracture du radius, avec fixation interne par fil intramédullaire
78.69.53 ↔ Ablation de matériel implanté dans autre os spécifié: plaque angulaire/condylienne	79.12.22 ↔ Réduction fermée d'autre fracture du radius, avec fixation interne par clou médullaire
78.69.55 ↔ Ablation de matériel implanté dans l'os, autre site spécifié, sauf os de la face, Enlèvement d'implant de remplacement (partiel) osseux, autre os spécifié	79.12.23 ↔ Réduction fermée d'autre fracture du radius par fixation interne au moyen d'une technique mini-invasive assistée par ballonnet
78.69.58 ↔ Ablation de matériel implanté dans autre os spécifié: autre matériel d'ostéosynthèse	79.12.29 ↔ Réduction fermée d'autre fracture du radius, avec autre fixation interne (p. ex. vis, plaque)
78.69.71 ↔ Ablation arthroscopique de matériel d'ostéosynthèse	79.12.30 ↔ Réduction fermée de fracture du cubitus, avec fixation interne par fil ou cerclage-haubanage
78.91 ↔ Insertion de stimulateur de croissance osseuse, clavicule, omoplate, côtes et sternum	79.12.31 ↔ Réduction fermée de fracture du cubitus, avec fixation interne par fil intramédullaire
78.92 ↔ Insertion de stimulateur de croissance osseuse, humérus	79.12.32 ↔ Réduction fermée de fracture du cubitus, avec fixation interne par clou médullaire
78.93 ↔ Insertion de stimulateur de croissance osseuse, radius et cubitus	79.12.39 ↔ Réduction fermée de fracture du cubitus, avec autre fixation interne (p. ex. vis, plaque)
78.94 ↔ Insertion de stimulateur de croissance osseuse, os du carpe et du métacarpe	79.12.99 ↔ Réduction fermée de fracture de radius et de cubitus, avec fixation interne, autre
78.95 ↔ Insertion de stimulateur de croissance osseuse, fémur	79.13.00 ↔ Réduction fermée de fracture d'os du carpe et du métacarpe, avec fixation interne, SAP
78.96 ↔ Insertion de stimulateur de croissance osseuse, rotule	79.13.10 ↔ Réduction fermée de fracture d'os du carpe et du métacarpe, avec fixation interne par plaque à stabilité angulaire
78.97 ↔ Insertion de stimulateur de croissance osseuse, tibia et péroné	79.13.19 ↔ Réduction fermée de fracture d'os du carpe et du métacarpe, avec autre fixation interne (p. ex. vis, plaque, fil)
78.98 ↔ Insertion de stimulateur de croissance osseuse, os du tarse et du métatarse	79.13.99 ↔ Réduction fermée de fracture d'os du carpe et du métacarpe, avec fixation interne, autre
78.99 ↔ Insertion de stimulateur de croissance osseuse, autre site spécifié, sauf os de la face	79.14.00 ↔ Réduction fermée de fracture de phalange de la main, avec fixation interne, SAP
79.11.00 ↔ Réduction fermée de fracture de l'humérus avec fixation interne, SAP	79.14.10 ↔ Réduction fermée de fracture de phalange de la main, avec fixation interne par plaque à stabilité angulaire
79.11.10 ↔ Réduction fermée de fracture de l'humérus proximal, avec fixation interne par clou médullaire / clou de verrouillage ou plaque angulaire / condyloaire	79.14.19 ↔ Réduction fermée de fracture de phalange de la main, avec autre fixation interne (p. ex. vis, plaque, fil)
79.11.11 ↔ Réduction fermée de fracture proximale de l'humérus par fixation interne au moyen d'une technique mini-invasive assistée par ballonnet	79.14.99 ↔ Réduction fermée de fracture de phalange de la main avec fixation interne, autre
79.11.19 ↔ Réduction fermée de fracture de l'humérus proximal, avec autre fixation interne (p. ex. vis, fil, cerclage-haubanage, plaque à stabilité angulaire)	79.15.00 ↔ Réduction fermée de fracture du fémur, avec fixation interne, SAP
79.11.20 ↔ Réduction fermée d'autre fracture de l'humérus, avec fixation interne par clou médullaire / clou de verrouillage ou plaque angulaire / condyloaire	79.15.10 ↔ Réduction fermée de fracture du fémur distal, avec fixation interne
79.11.21 ↔ Réduction fermée d'autre fracture de l'humérus par fixation interne au moyen d'une technique mini-invasive assistée par ballonnet	79.15.20 ↔ Réduction fermée d'autre fracture du fémur, avec fixation interne
79.11.29 ↔ Réduction fermée d'autre fracture de l'humérus, avec autre fixation interne (p. ex. vis, fil, cerclage-haubanage, plaque à stabilité angulaire)	79.15.99 ↔ Réduction fermée de fracture du fémur, avec fixation interne, autre
79.11.99 ↔ Réduction fermée de fracture de l'humérus avec fixation interne, autre	79.16.00 ↔ Réduction fermée de fracture de tibia et de péroné, avec fixation interne, SAP
79.12.00 ↔ Réduction fermée de fracture de radius et de cubitus, avec fixation interne, SAP	79.16.10 ↔ Réduction fermée de fracture du tibia proximal, avec fixation interne par clou médullaire
79.12.10 ↔ Réduction fermée de fracture du radius distal, avec fixation interne par fil ou cerclage-haubanage	79.16.11 ↔ Réduction fermée de fracture proximale du tibia par fixation interne au moyen d'une technique mini-invasive assistée par ballonnet
79.12.11 ↔ Réduction fermée de fracture du radius distal, avec fixation interne par fil intramédullaire	79.16.29 ↔ Réduction fermée de fracture du tibia distal, avec autre fixation interne (p. ex. vis, plaque, fil)
	79.16.30 ↔ Réduction fermée d'autre fracture du tibia, avec fixation interne par clou médullaire
	79.16.31 ↔ Réduction fermée d'autre fracture du tibia par fixation interne au moyen d'une technique mini-invasive assistée par ballonnet

79.16.39 ↔ Réduction fermée d'autre fracture du tibia, avec autre fixation interne (p. ex. vis, plaque, fil)	79.26.11 ↔ Réduction ouverte de fracture diaphysaire du tibia, sans fixation interne
79.16.40 ↔ Réduction fermée de fracture du péroné distal, avec fixation interne par clou médullaire	79.26.12 ↔ Réduction ouverte de fracture du tibia distal, sans fixation interne
79.16.49 ↔ Réduction fermée de fracture du péroné distal, avec autre fixation interne (p. ex. vis, plaque, fil)	79.26.20 ↔ Réduction ouverte de fracture du péroné proximal, sans fixation interne
79.16.50 ↔ Réduction fermée d'autre fracture du péroné, avec fixation interne par clou médullaire	79.26.21 ↔ Réduction ouverte de fracture diaphysaire du péroné, sans fixation interne
79.16.59 ↔ Réduction fermée d'autre fracture du péroné, avec autre fixation interne (p. ex. vis, plaque, fil)	79.26.22 ↔ Réduction ouverte de fracture du péroné distal, sans fixation interne
79.16.99 ↔ Réduction fermée de fracture de tibia et de péroné, avec fixation interne, autre	79.26.99 ↔ Réduction ouverte de fracture de tibia et de péroné, sans fixation interne, autre
79.17.10 ↔ Réduction fermée de fracture du calcanéum, avec fixation interne par plaque à stabilité angulaire	79.27.10 ↔ Réduction ouverte de fracture, sans fixation interne, astragale et calcanéum
79.17.11 ↔ Réduction fermée de fracture du calcanéum par fixation interne au moyen d'une technique mini-invasive assistée par ballonnet	79.27.11 ↔ Réduction ouverte de fracture simple d'autres os du tarse et du métatarse, sans fixation interne
79.17.19 ↔ Réduction fermée de fracture du calcanéum, avec autre fixation interne (p. ex. vis, plaque, fil)	79.27.12 ↔ Réduction ouverte de fracture multifragmentaire d'autres os du tarse et du métatarse, sans fixation interne
79.17.29 ↔ Réduction fermée de fracture d'autres os du tarse et du métatarse, avec autre fixation interne (p. ex. vis, plaque (à stabilité angulaire), fil)	79.27.99 ↔ Réduction ouverte de fracture d'os du tarse et du métatarse, sans fixation interne, autre
79.17.99 ↔ Réduction fermée de fracture d'os du tarse et du métatarse, avec fixation interne, autre	79.28 ↔ Réduction ouverte de fracture sans fixation interne, phalange du pied
79.18 ↔ Réduction fermée de fracture avec fixation interne, phalange du pied	79.29.00 ↔ Réduction ouverte de fracture osseuse, autre site spécifié, sans fixation interne, SAP
79.19.00 ↔ Réduction fermée de fracture osseuse, autre os spécifié, avec fixation interne, SAP	79.29.10 ↔ Réduction ouverte de fracture simple d'omoplate et de clavicule, sans fixation interne
79.19.10 ↔ Réduction fermée de fracture avec fixation interne, omoplate et clavicule	79.29.11 ↔ Réduction ouverte de fracture multifragmentaire d'omoplate et de clavicule, sans fixation externe
79.19.11 ↔ Réduction fermée de fracture costale, par fixation interne	79.29.20 ↔ Réduction ouverte de fracture, sans fixation interne, bassin
79.19.12 ↔ Réduction fermée de fracture sternale, par fixation interne	79.29.30 ↔ Réduction ouverte de fracture, sans fixation interne, rotule
79.19.20 ↔ Réduction fermée de fracture du bassin, avec fixation interne	79.29.99 ↔ Réduction ouverte de fracture osseuse, autre site spécifié, sans fixation interne, autre
79.19.30 ↔ Réduction fermée de fracture de la rotule, avec fixation interne	79.31.00 ↔ Réduction ouverte de fracture, avec fixation interne, humérus, SAP
79.19.99 ↔ Réduction fermée de fracture osseuse, autre os spécifié, avec fixation interne, autre	79.31.10 ↔ Réduction ouverte de fracture simple de l'humérus proximal, avec fixation interne par clou médullaire, plaque à stabilité angulaire ou plaque (angulaire)
79.21.00 ↔ Réduction ouverte de fracture de l'humérus sans fixation interne, SAP	79.31.11 ↔ Réduction ouverte de fracture simple de l'humérus proximal, avec autre fixation interne (p. ex. vis, fil)
79.21.10 ↔ Réduction ouverte de fracture de l'humérus proximal sans fixation interne	79.31.12 ↔ Réduction ouverte de fracture multifragmentaire de l'humérus proximal, avec fixation interne
79.21.11 ↔ Réduction ouverte de fracture diaphysaire de l'humérus, sans fixation interne	79.31.20 ↔ Réduction ouverte de fracture diaphysaire simple de l'humérus, avec fixation interne
79.21.12 ↔ Réduction ouverte de fracture de l'humérus distal, sans fixation interne	79.31.30 ↔ Réduction ouverte de fracture simple de l'humérus distal, avec fixation interne par clou médullaire, plaque à stabilité angulaire ou plaque (angulaire)
79.21.99 ↔ Réduction ouverte de fracture de l'humérus, sans fixation interne, autre	79.31.31 ↔ Réduction ouverte de fracture simple de l'humérus distal, avec autre fixation interne (p. ex. vis, fil)
79.22.00 ↔ Réduction ouverte de fracture de radius et de cubitus, sans fixation interne, SAP	79.31.90 ↔ Réduction ouverte de fracture multifragmentaire d'autres parties de l'humérus, avec fixation interne
79.22.10 ↔ Réduction ouverte de fracture du radius distal, sans fixation interne	79.31.99 ↔ Réduction ouverte de fracture de l'humérus avec fixation interne, autre
79.22.19 ↔ Réduction ouverte d'autre fracture du radius, sans fixation interne	79.32.00 ↔ Réduction ouverte de fracture de radius et de cubitus, avec fixation interne, SAP
79.22.20 ↔ Réduction ouverte de fracture du cubitus, sans fixation interne	79.32.10 ↔ Réduction ouverte de fracture de radius distal, avec fixation interne
79.22.99 ↔ Réduction ouverte de fracture de radius et de cubitus, sans fixation interne, autre	79.32.19 ↔ Réduction ouverte d'autre fracture de radius, avec fixation interne
79.23 ↔ Réduction ouverte de fracture sans fixation interne, os du carpe et du métacarpe	79.32.29 ↔ Réduction ouverte de fracture du cubitus, avec fixation interne
79.24 ↔ Réduction ouverte de fracture sans fixation interne, phalange de la main	79.32.99 ↔ Réduction ouverte de fracture de radius et de cubitus, avec fixation interne, autre
79.25 ↔ Réduction ouverte de fracture sans fixation interne, fémur	79.33.00 ↔ Réduction ouverte de fracture d'os du carpe et du métacarpe, avec fixation interne, SAP
79.26.00 ↔ Réduction ouverte de fracture de tibia et de péroné, sans fixation interne, SAP	79.33.10 ↔ Réduction ouverte de fracture d'os du carpe et du métacarpe, avec fixation interne par agrafes (de Blount)
79.26.10 ↔ Réduction ouverte de fracture du tibia proximal, sans fixation interne	

79.33.19 ↔	Réduction ouverte de fracture d'os du carpe et du métacarpe, avec autre fixation interne	79.37.20 ↔	Réduction ouverte de fracture multifragmentaire d'autres os du tarse, avec fixation interne par plaque
79.33.99 ↔	Réduction ouverte de fracture d'os du carpe et du métacarpe, avec fixation interne, autre	79.37.21 ↔	Réduction ouverte de fracture multifragmentaire d'autres os du tarse, avec autre fixation interne
79.34 ↔	Réduction ouverte de fracture avec fixation interne, phalange de la main	79.37.30 ↔	Réduction ouverte de fracture multifragmentaire d'os du métatarse, avec fixation interne
79.35.00 ↔	Réduction ouverte de fracture du fémur, avec fixation interne, SAP	79.37.40 ↔	Réduction ouverte de fracture simple d'autres os du tarse et du métatarse, avec fixation interne
79.35.10 ↔	Réduction ouverte de fracture de la tête fémorale, avec fixation interne	79.37.99 ↔	Réduction ouverte de fracture d'os du tarse et du métatarse, avec fixation interne, autre
79.35.11 ↔	Réduction ouverte de fracture du col fémoral et du fémur proximal, avec fixation interne	79.38 ↔	Réduction ouverte de fracture avec fixation interne, phalange du pied
79.35.12 ↔	Réduction ouverte de fracture diaphysaire du fémur, avec fixation interne	79.39.00 ↔	Réduction ouverte de fracture osseuse, autre os spécifié, avec fixation interne, SAP
79.35.13 ↔	Réduction ouverte de fracture du fémur distal, avec fixation interne	79.39.10 ↔	Réduction ouverte de fracture simple d'omoplate et de clavicule, avec fixation interne
79.35.99 ↔	Réduction ouverte de fracture du fémur avec fixation interne, autre	79.39.11 ↔	Réduction ouverte de fracture multifragmentaire d'omoplate et de clavicule, avec fixation interne
79.36.00 ↔	Réduction ouverte de fracture de tibia et de péroné, avec fixation interne, SAP	79.39.12 ↔	Réduction ouverte de fracture costale simple, par fixation interne
79.36.10 ↔	Réduction ouverte de fracture simple du tibia proximal, avec fixation interne par agrafes (de Blount) ou fil intermédiaire	79.39.13 ↔	Réduction ouverte de fracture sternale simple, par fixation interne
79.36.11 ↔	Réduction ouverte de fracture simple du tibia proximal, avec fixation interne par vis	79.39.14 ↔	Réduction ouverte de fracture costale multifragmentaire, par fixation interne
79.36.12 ↔	Réduction ouverte de fracture simple du tibia proximal, avec autre fixation interne	79.39.15 ↔	Réduction ouverte de fracture sternale multifragmentaire, par fixation interne
79.36.13 ↔	Réduction ouverte de fracture multifragmentaire du tibia proximal, avec fixation interne par agrafes (de Blount)	79.39.20 ↔	Réduction ouverte de fracture de l'acétabulum, avec fixation interne
79.36.14 ↔	Réduction ouverte de fracture multifragmentaire du tibia proximal, avec autre fixation interne	79.39.29 ↔	Réduction ouverte de fracture d'autres parties du bassin, avec fixation interne
79.36.20 ↔	Réduction ouverte de fracture diaphysaire simple du tibia, avec fixation interne	79.39.40 ↔	Réduction ouverte de fracture de la rotule, avec fixation interne
79.36.30 ↔	Réduction ouverte de fracture simple du tibia distal, avec fixation interne par clou médullaire ou plaque à stabilité angulaire	79.39.99 ↔	Réduction ouverte de fracture osseuse, autre site spécifié, avec fixation interne, autre
79.36.31 ↔	Réduction ouverte de fracture simple du tibia distal, avec fixation interne par autre plaque	79.50 ↔	Réduction ouverte de décollement épiphysaire, site non spécifié
79.36.32 ↔	Réduction ouverte de fracture simple du tibia distal, avec autre fixation interne	79.51 ↔	Réduction ouverte de décollement épiphysaire, humérus
79.36.40 ↔	Réduction ouverte de fracture multifragmentaire d'autres parties du tibia, avec fixation interne	79.52.00 ↔	Réduction ouverte de décollement épiphysaire de radius et de cubitus, SAP
79.36.50 ↔	Réduction ouverte de fracture simple du péroné proximal, avec fixation interne	79.52.10 ↔	Réduction ouverte de décollement épiphysaire du radius distal
79.36.51 ↔	Réduction ouverte de fracture multifragmentaire du péroné proximal, avec fixation interne	79.52.20 ↔	Réduction ouverte d'autre décollement épiphysaire de radius et de cubitus
79.36.60 ↔	Réduction ouverte de fracture diaphysaire simple du péroné, avec fixation interne par clou médullaire	79.52.99 ↔	Réduction ouverte de décollement épiphysaire de radius et de cubitus, autre
79.36.61 ↔	Réduction ouverte de fracture diaphysaire simple du péroné, avec autre fixation interne	79.55 ↔	Réduction ouverte de décollement épiphysaire, fémur
79.36.62 ↔	Réduction ouverte de fracture diaphysaire multifragmentaire du péroné, avec fixation interne par plaque (à stabilité angulaire)	79.56.00 ↔	Réduction ouverte de décollement épiphysaire de tibia et de péroné, SAP
79.36.63 ↔	Réduction ouverte de fracture diaphysaire multifragmentaire du péroné, avec autre fixation interne	79.56.10 ↔	Réduction ouverte de décollement épiphysaire du tibia proximal
79.36.70 ↔	Réduction ouverte de fracture simple du péroné distal, avec fixation interne par agrafes (de Blount)	79.56.11 ↔	Réduction ouverte de décollement épiphysaire du tibia distal
79.36.71 ↔	Réduction ouverte de fracture simple du péroné distal, avec fixation interne par plaque	79.56.20 ↔	Réduction ouverte de décollement épiphysaire du péroné proximal
79.36.72 ↔	Réduction ouverte de fracture simple du péroné distal, avec autre fixation interne	79.56.21 ↔	Réduction ouverte de décollement épiphysaire du péroné distal
79.36.73 ↔	Réduction ouverte de fracture multifragmentaire du péroné distal, avec fixation interne	79.56.99 ↔	Réduction ouverte de décollement épiphysaire de tibia et de péroné, autre
79.36.99 ↔	Réduction ouverte de fracture de tibia et de péroné, avec fixation interne, autre	79.59.00 ↔	Réduction ouverte de décollement épiphysaire d'autre os spécifié, SAP
79.37.10 ↔	Réduction ouverte de fracture de calcanéum et d'astragale, avec fixation interne par plaque	79.59.10 ↔	Réduction ouverte de décollement épiphysaire de la rotule
79.37.11 ↔	Réduction ouverte de fracture de calcanéum et d'astragale, avec autre fixation interne	79.59.99 ↔	Réduction ouverte de décollement épiphysaire d'autre os spécifié, autre
		79.61 ↔	Débridement de fracture ouverte, humérus
		79.62 ↔	Débridement de fracture ouverte, radius et cubitus
		79.63 ↔	Débridement de fracture ouverte, os du carpe et du métacarpe

79.64 ↔	Débridement de fracture ouverte, phalange de la main	7A.43.12 ↔	Vertébroplastie, 2 corps vertébraux
79.65 ↔	Débridement de fracture ouverte, fémur	7A.43.13 ↔	Vertébroplastie, 3 corps vertébraux
79.66 ↔	Débridement de fracture ouverte, tibia et péroné	7A.43.14 ↔	Vertébroplastie, 4 corps vertébraux et plus
79.67 ↔	Débridement de fracture ouverte, os du tarse et du métatarse	7A.44.21 ↔	Cyphoplastie avec redressement vertébral par ballonnet gonflable, 1 corps vertébral
79.68 ↔	Débridement de fracture ouverte, phalange du pied	7A.44.22 ↔	Cyphoplastie avec redressement vertébral par ballonnet gonflable, 2 corps vertébraux
79.69 ↔	Débridement de fracture ouverte, autre os spécifié, sauf os de la face	7A.44.23 ↔	Cyphoplastie avec redressement vertébral par ballonnet gonflable, 3 corps vertébraux
79.81.00 ↔	Réduction ouverte de luxation de l'épaule ou de la ceinture scapulaire, SAP	7A.44.24 ↔	Cyphoplastie avec redressement vertébral par ballonnet gonflable, 4 corps vertébraux et plus
79.81.10 ↔	Réduction ouverte de luxation de l'articulation huméro-glénoïdienne	7A.44.31 ↔	Cyphoplastie avec redressement vertébral par implant redresseur, 1 corps vertébral
79.81.20 ↔	Réduction ouverte de luxation de l'articulation acromio-claviculaire	7A.44.32 ↔	Cyphoplastie avec redressement vertébral par implant redresseur, 2 corps vertébraux
79.81.99 ↔	Réduction ouverte de luxation de l'épaule ou de la ceinture scapulaire, autre	7A.44.33 ↔	Cyphoplastie avec redressement vertébral par implant redresseur, 3 corps vertébraux
79.82 ↔	Réduction ouverte de luxation du coude	7A.44.34 ↔	Cyphoplastie avec redressement vertébral par implant redresseur, 4 corps vertébraux et plus
79.83.00 ↔	Réduction ouverte de luxation du poignet, SAP	7A.44.91 ↔	Cyphoplastie par autre dispositif de redressement vertébral, 1 corps vertébral
79.83.10 ↔	Réduction ouverte de luxation de l'articulation radio-cubitale distale	7A.44.92 ↔	Cyphoplastie par autre dispositif de redressement vertébral, 2 corps vertébraux
79.83.99 ↔	Réduction ouverte de luxation du poignet, autre	7A.44.93 ↔	Cyphoplastie par autre dispositif de redressement vertébral, 3 corps vertébraux
79.84 ↔	Réduction ouverte de luxation, main et doigt	7A.44.94 ↔	Cyphoplastie par autre dispositif de redressement vertébral, 4 corps vertébraux et plus
79.85 ↔	Réduction ouverte de luxation de la hanche	7A.51.12 ↔	Grefe osseuse, colonne vertébrale, fragment à pédicule vascularisé avec anastomoses microvasculaires
79.86.00 ↔	Réduction ouverte de luxation du genou, SAP	7A.51.13 ↔	Grefe osseuse, colonne vertébrale, fragment à pédicule vascularisé sans anastomoses microvasculaires
79.86.10 ↔	Réduction ouverte de luxation de l'articulation tibio-péronière proximale	7A.61.11 ↔	Implantation de prothèse partielle de disque intervertébral
79.86.19 ↔	Réduction ouverte de luxation de l'articulation du genou	7A.61.21 ↔	Implantation de prothèse partielle de disque intervertébral lors d'un remplacement de prothèse
79.86.99 ↔	Réduction ouverte de luxation du genou, autre	7A.62.11 ↔	Implantation de prothèse totale de disque intervertébral
79.87.10 ↔	Réduction ouverte de luxation de l'articulation talo-crurale	7A.62.21 ↔	Implantation de prothèse totale de disque intervertébral lors d'un remplacement de prothèse
79.87.20 ↔	Réduction ouverte de luxation de l'articulation sous-talaire	7A.63.11 ↔	Implantation de remplacement de corps vertébral
79.87.99 ↔	Réduction ouverte de luxation de la cheville, autre	7A.63.21 ↔	Implantation de remplacement de corps vertébral lors d'un remplacement d'implant
79.88.10 ↔	Réduction ouverte de luxation d'articulation d'orteil	7A.64.11 ↔	Implantation de prothèse de remplacement de corps vertébral
79.88.20 ↔	Réduction ouverte de luxation d'articulation métatarso-phalangienne	7A.64.21 ↔	Implantation de prothèse de remplacement de corps vertébral lors d'un remplacement de prothèse
79.88.99 ↔	Réduction ouverte de luxation de pied et d'orteil, autre	7A.65.11 ↔	Implantation de dispositif intervertébral d'arthrodèse
79.89.00 ↔	Réduction ouverte de luxation, autre site spécifié, SAP	7A.65.21 ↔	Implantation de dispositif intervertébral d'arthrodèse lors d'un remplacement
79.89.10 ↔	Réduction ouverte de luxation de l'articulation sternoclaviculaire	7A.66.11 ↔	Implantation de prothèse de facettes articulaires
79.89.20 ↔	Réduction ouverte de luxation de l'articulation sacro-iliaque	7A.66.21 ↔	Implantation de prothèse de facettes articulaires lors d'un remplacement de prothèse
79.89.30 ↔	Réduction ouverte de luxation de la symphyse	7A.66.31 ↔	Ablation prothèse de facettes articulaires
79.89.99 ↔	Réduction ouverte de luxation, autre site spécifié, autre	7A.66.41 ↔	Révision sans remplacement, prothèse de facettes articulaires
7A.21 ↔	Débridement de la colonne vertébrale	7A.67.11 ↔	Implantation de système interépineux
7A.27 ↔	Résection d'odontoïde	7A.67.21 ↔	Implantation de système interépineux lors d'un remplacement de prothèse
7A.28.11 ↔	Ostéotomie, colonne vertébrale, stade I	7A.71.11 ↔	Fusion de vertèbres avec stabilisation de la colonne vertébrale, abord dorsal et dorsolatéral, 1 segment
7A.28.21 ↔	Ostéotomie, colonne vertébrale, stade II	7A.71.12 ↔	Fusion de vertèbres avec stabilisation de la colonne vertébrale, abord dorsal et dorsolatéral, 2 segments
7A.28.31 ↔	Ostéotomie, colonne vertébrale, stade III	7A.71.13 ↔	Fusion de vertèbres avec stabilisation de la colonne vertébrale, abord dorsal et dorsolatéral, 3 segments
7A.28.41 ↔	Ostéotomie, colonne vertébrale, stade IV	7A.71.14 ↔	Fusion de vertèbres avec stabilisation de la colonne vertébrale, abord dorsal et dorsolatéral, 4 segments
7A.28.51 ↔	Ostéotomie, colonne vertébrale, stade V	7A.71.15 ↔	Fusion de vertèbres avec stabilisation de la colonne vertébrale, abord dorsal et dorsolatéral, 5 segments
7A.28.61 ↔	Ostéotomie, colonne vertébrale, stade VI		
7A.29 ↔	Incision et excision d'os et d'articulations de la colonne vertébrale, autre		
7A.31 ↔	Destruction de tissu de disque intervertébral		
7A.32.11 ↔	Excision d'un disque intervertébral		
7A.32.12 ↔	Excision de deux disques intervertébraux		
7A.32.13 ↔	Excision de trois disques intervertébraux et plus		
7A.3A ↔	Reconstruction de disque avec implant discal à base cellulaire		
7A.42.11 ↔	Ostéosynthèse de vertèbres isolées, 1 vertèbre		
7A.42.12 ↔	Ostéosynthèse de vertèbres isolées, 2 vertèbres		
7A.42.13 ↔	Ostéosynthèse de vertèbres isolées, 3 vertèbres		
7A.42.14 ↔	Ostéosynthèse de vertèbres isolées, 4 vertèbres et plus		
7A.43.11 ↔	Vertébroplastie, 1 corps vertébral		

7A.73.1F ↔	Stabilisation non dynamique de la colonne vertébrale par ostéosynthèse sans fusion des vertèbres, abord dorsal et dorsolatéral, 14 segments et plus	7A.74.1F ↔	Fusion de vertèbres pour correction de position, abord dorsal et dorsolatéral, 14 segments et plus
7A.73.21 ↔	Stabilisation non dynamique de la colonne vertébrale par ostéosynthèse sans fusion des vertèbres, abord ventral, 1 segment	7A.74.21 ↔	Fusion de vertèbres pour correction de position, abord ventral, 1 segment
7A.73.22 ↔	Stabilisation non dynamique de la colonne vertébrale par ostéosynthèse sans fusion des vertèbres, abord ventral, 2 segments	7A.74.22 ↔	Fusion de vertèbres pour correction de position, abord ventral, 2 segments
7A.73.23 ↔	Stabilisation non dynamique de la colonne vertébrale par ostéosynthèse sans fusion des vertèbres, abord ventral, 3 segments	7A.74.23 ↔	Fusion de vertèbres pour correction de position, abord ventral, 3 segments
7A.73.24 ↔	Stabilisation non dynamique de la colonne vertébrale par ostéosynthèse sans fusion des vertèbres, abord ventral, 4 segments	7A.74.24 ↔	Fusion de vertèbres pour correction de position, abord ventral, 4 segments
7A.73.25 ↔	Stabilisation non dynamique de la colonne vertébrale par ostéosynthèse sans fusion des vertèbres, abord ventral, 5 segments	7A.74.25 ↔	Fusion de vertèbres pour correction de position, abord ventral, 5 segments
7A.73.26 ↔	Stabilisation non dynamique de la colonne vertébrale par ostéosynthèse sans fusion des vertèbres, abord ventral, 6 segments	7A.74.26 ↔	Fusion de vertèbres pour correction de position, abord ventral, 6 segments
7A.73.27 ↔	Stabilisation non dynamique de la colonne vertébrale par ostéosynthèse sans fusion des vertèbres, abord ventral, 7 segments	7A.74.27 ↔	Fusion de vertèbres pour correction de position, abord ventral, 7 segments
7A.73.28 ↔	Stabilisation non dynamique de la colonne vertébrale par ostéosynthèse sans fusion des vertèbres, abord ventral, 8 segments	7A.74.28 ↔	Fusion de vertèbres pour correction de position, abord ventral, 8 segments
7A.73.2A ↔	Stabilisation non dynamique de la colonne vertébrale par ostéosynthèse sans fusion des vertèbres, abord ventral, 9 segments	7A.74.2A ↔	Fusion de vertèbres pour correction de position, abord ventral, 9 segments
7A.73.2B ↔	Stabilisation non dynamique de la colonne vertébrale par ostéosynthèse sans fusion des vertèbres, abord ventral, 10 segments	7A.74.2B ↔	Fusion de vertèbres pour correction de position, abord ventral, 10 segments
7A.73.2C ↔	Stabilisation non dynamique de la colonne vertébrale par ostéosynthèse sans fusion des vertèbres, abord ventral, 11 segments	7A.74.2C ↔	Fusion de vertèbres pour correction de position, abord ventral, 11 segments
7A.73.2D ↔	Stabilisation non dynamique de la colonne vertébrale par ostéosynthèse sans fusion des vertèbres, abord ventral, 12 segments	7A.74.2D ↔	Fusion de vertèbres pour correction de position, abord ventral, 12 segments
7A.73.2E ↔	Stabilisation non dynamique de la colonne vertébrale par ostéosynthèse sans fusion des vertèbres, abord ventral, 13 segments	7A.74.2E ↔	Fusion de vertèbres pour correction de position, abord ventral, 13 segments
7A.73.2F ↔	Stabilisation non dynamique de la colonne vertébrale par ostéosynthèse sans fusion des vertèbres, abord ventral, 14 segments et plus	7A.74.2F ↔	Fusion de vertèbres pour correction de position, abord ventral, 14 segments et plus
7A.74.11 ↔	Fusion de vertèbres pour correction de position, abord dorsal et dorsolatéral, 1 segment	7A.81 ↔	Révision sans remplacement de matériel d'ostéosynthèse, colonne vertébrale
7A.74.12 ↔	Fusion de vertèbres pour correction de position, abord dorsal et dorsolatéral, 2 segments	7A.82 ↔	Ablation de matériel d'ostéosynthèse, colonne vertébrale
7A.74.13 ↔	Fusion de vertèbres pour correction de position, abord dorsal et dorsolatéral, 3 segments	7A.83 ↔	Révision sans remplacement de systèmes évolutifs ou expansifs, colonne vertébrale
7A.74.14 ↔	Fusion de vertèbres pour correction de position, abord dorsal et dorsolatéral, 4 segments	7A.84 ↔	Ablation de systèmes évolutifs ou expansifs, colonne vertébrale
7A.74.15 ↔	Fusion de vertèbres pour correction de position, abord dorsal et dorsolatéral, 5 segments	7A.85 ↔	Révision sans remplacement d'appareils fixateurs externes, colonne vertébrale
7A.74.16 ↔	Fusion de vertèbres pour correction de position, abord dorsal et dorsolatéral, 6 segments	7A.86 ↔	Ablation d'appareils fixateurs externes, colonne vertébrale
7A.74.17 ↔	Fusion de vertèbres pour correction de position, abord dorsal et dorsolatéral, 7 segments	7A.89 ↔	Révision sans remplacement et ablation de matériel d'ostéosynthèse et autres dispositifs, colonne vertébrale, autre
7A.74.18 ↔	Fusion de vertèbres pour correction de position, abord dorsal et dorsolatéral, 8 segments	7A.A2 ↔	Implantation de systèmes évolutifs ou expansifs, colonne vertébrale
7A.74.1A ↔	Fusion de vertèbres pour correction de position, abord dorsal et dorsolatéral, 9 segments	7A.A3 ↔	Mise en place d'appareil fixateur externe sur la colonne vertébrale
7A.74.1B ↔	Fusion de vertèbres pour correction de position, abord dorsal et dorsolatéral, 10 segments	7A.A4.11 ↔	Matériel d'ostéosynthèse utilisé, colonne vertébrale, plaque(s), plaque(s)-crochet(s)
7A.74.1C ↔	Fusion de vertèbres pour correction de position, abord dorsal et dorsolatéral, 11 segments	7A.A4.12 ↔	Matériel d'ostéosynthèse utilisé, colonne vertébrale, agrafe(s)
7A.74.1D ↔	Fusion de vertèbres pour correction de position, abord dorsal et dorsolatéral, 12 segments	7A.A4.13 ↔	Matériel d'ostéosynthèse utilisé, colonne vertébrale, vis
7A.74.1E ↔	Fusion de vertèbres pour correction de position, abord dorsal et dorsolatéral, 13 segments	7A.A4.14 ↔	Matériel d'ostéosynthèse utilisé, colonne vertébrale, fil de Kirschner, cerclage, haubanage
		7A.A4.15 ↔	Matériel d'ostéosynthèse utilisé, colonne vertébrale, système de vis à tige
		7A.A4.16 ↔	Matériel d'ostéosynthèse utilisé, colonne vertébrale, système de vis à plaque
		7A.A4.19 ↔	Matériel d'ostéosynthèse utilisé, colonne vertébrale, autre
		7A.A6 ↔	Utilisation de vis pédiculaire(s) sur la colonne vertébrale
		80.01.00 ↔	Arthrotomie pour ablation de prothèse, ceinture scapulaire et épaule, SAP
		80.01.09 ↔	Arthrotomie pour ablation de prothèse, ceinture scapulaire et épaule, autre
		80.01.21 ↔	Ablation endoprothèse totale d'épaule, anatomique
		80.01.22 ↔	Ablation endoprothèse totale d'épaule, inversée

80.01.23 ↔ Ablation endoprothèse totale d'épaule, prothèse spéciale	80.06.1C ↔ Retrait d'un substitut isolé de la surface de glissement fémorale
80.01.31 ↔ Ablation prothèse de resurfaçage	80.06.99 ↔ Enlèvement d'une endoprothèse de genou, autre
80.01.32 ↔ Ablation prothèse de tête humérale	80.07 ↔ Arthrotomie pour ablation de prothèse, cheville
80.01.33 ↔ Ablation prothèse glénoïdienne	80.08 ↔ Arthrotomie pour ablation de prothèse, pied et orteil
80.01.41 ↔ Ablation de la cupule, endoprothèse totale d'épaule	80.09 ↔ Arthrotomie pour ablation de prothèse, autre site spécifié
80.01.42 ↔ Ablation de la cupule ainsi qu'insert, endoprothèse totale d'épaule	80.11.00 ↔ Autre arthrotomie, ceinture scapulaire et épaule, SAP
80.01.43 ↔ Ablation insert, endoprothèse totale d'épaule	80.11.10 ↔ Arthrotomie arthroscopique de l'articulation glénohumérale, lavage articulaire avec drainage
80.01.44 ↔ Ablation d'insert ainsi que tête, endoprothèse totale d'épaule	80.11.11 ↔ Arthrotomie arthroscopique de l'articulation glénohumérale, ablation de souris articulaire
80.01.45 ↔ Ablation d'insert, tête ainsi que tige, endoprothèse totale d'épaule	80.11.12 ↔ Arthrotomie de l'articulation glénohumérale, lavage articulaire avec drainage
80.02 ↔ Arthrotomie pour ablation de prothèse, coude	80.11.13 ↔ Arthrotomie de l'articulation glénohumérale, ablation de souris articulaire
80.03 ↔ Arthrotomie pour ablation de prothèse, poignet	80.11.19 ↔ Autre arthrotomie de l'articulation glénohumérale
80.04.00 ↔ Arthrotomie pour ablation de prothèse, main et doigt, SAP	80.11.20 ↔ Arthrotomie arthroscopique de l'articulation acromio-claviculaire, lavage articulaire avec drainage
80.04.10 ↔ Arthrotomie pour ablation de prothèse, main et doigt, ablation d'endoprothèse de l'articulation carpo-métacarpienne du pouce	80.11.21 ↔ Arthrotomie arthroscopique de l'articulation acromio-claviculaire, ablation de souris articulaire
80.04.11 ↔ Arthrotomie pour ablation de prothèse, main et doigt, ablation d'autre endoprothèse d'articulation de doigt	80.11.22 ↔ Arthrotomie de l'articulation acromio-claviculaire, lavage articulaire avec drainage
80.04.99 ↔ Arthrotomie pour ablation de prothèse, main et doigt, autre	80.11.23 ↔ Arthrotomie de l'articulation acromio-claviculaire, ablation de souris articulaire
80.05.00 ↔ Enlèvement d'endoprothèse de hanche, SAP	80.11.29 ↔ Autre arthrotomie de l'articulation acromio-claviculaire
80.05.15 ↔ Enlèvement d'endoprothèse totale de hanche	80.11.99 ↔ Autre arthrotomie, ceinture scapulaire et épaule, autre
80.05.16 ↔ Enlèvement d'endoprothèse totale de hanche, prothèse spéciale	80.12.00 ↔ Autre arthrotomie, coude, SAP
80.05.17 ↔ Enlèvement de la tige ainsi que de la tête d'une endoprothèse de hanche	80.12.10 ↔ Arthrotomie arthroscopique du coude, lavage articulaire avec drainage
80.05.18 ↔ Enlèvement de la tige, de la tête ainsi que de l'insert d'une endoprothèse de hanche	80.12.11 ↔ Arthrotomie arthroscopique du coude, ablation de souris articulaire
80.05.1A ↔ Enlèvement de l'insert d'une endoprothèse de hanche	80.12.12 ↔ Arthrotomie arthroscopique du coude, insertion ou enlèvement de réservoir médicamenteux
80.05.1B ↔ Enlèvement de la tête d'une endoprothèse de hanche	80.12.20 ↔ Arthrotomie du coude, lavage articulaire avec drainage
80.05.1C ↔ Enlèvement de la tête ainsi que de l'insert acétabulaire d'une endoprothèse de hanche	80.12.21 ↔ Arthrotomie du coude, ablation de souris articulaire
80.05.1D ↔ Enlèvement de la tête, de l'insert ainsi que de l'acétabulum d'une endoprothèse de hanche	80.12.99 ↔ Autre arthrotomie, coude, autre
80.05.1E ↔ Enlèvement de l'insert ainsi que de l'acétabulum d'une endoprothèse de hanche	80.13.00 ↔ Autre arthrotomie, poignet, SAP
80.05.1F ↔ Enlèvement de la cage antiprotrusion ainsi que de l'acétabulum d'une endoprothèse de hanche	80.13.10 ↔ Arthrotomie arthroscopique du poignet, lavage articulaire avec drainage
80.05.1G ↔ Enlèvement de la cage antiprotrusion, de l'acétabulum, ainsi que de la tête d'une endoprothèse de hanche	80.13.11 ↔ Arthrotomie arthroscopique du poignet, ablation de souris articulaire
80.05.99 ↔ Enlèvement d'endoprothèse de hanche, autre	80.13.12 ↔ Arthrotomie arthroscopique du poignet, insertion ou enlèvement de réservoir médicamenteux
80.06.00 ↔ Enlèvement d'une endoprothèse de genou, SAP	80.13.20 ↔ Arthrotomie du poignet, lavage articulaire avec drainage
80.06.11 ↔ Enlèvement d'endoprothèse totale standard de genou	80.13.21 ↔ Arthrotomie du poignet, ablation de souris articulaire
80.06.12 ↔ Enlèvement d'endoprothèse totale spéciale de genou	80.13.99 ↔ Autre arthrotomie, poignet, autre
80.06.13 ↔ Enlèvement d'endoprothèse totale de genou à charnière	80.14.00 ↔ Autre arthrotomie, main et doigt, SAP
80.06.14 ↔ Enlèvement d'une prothèse unicondyalaire à glissement	80.14.10 ↔ Arthrotomie de main et de doigt, lavage articulaire avec drainage
80.06.15 ↔ Enlèvement d'une prothèse bicondyalaire à glissement	80.14.99 ↔ Autre arthrotomie, main et doigt, autre
80.06.16 ↔ Enlèvement de bouclier fémoral condyalaire avec resurfaçage arrière de la rotule	80.15.00 ↔ Autre arthrotomie, hanche, SAP
80.06.17 ↔ Enlèvement du resurfaçage arrière de la rotule	80.15.10 ↔ Arthrotomie arthroscopique de la hanche, lavage articulaire avec drainage
80.06.18 ↔ Enlèvement de l'insert d'une endoprothèse de genou	80.15.11 ↔ Arthrotomie arthroscopique de la hanche, ablation de souris articulaire
80.06.1A ↔ Enlèvement des composantes tibiales ou fémorales ainsi que de l'insert d'une endoprothèse de genou unicondyalaire, bicondyalaire à glissement ou totale standard	80.15.12 ↔ Arthrotomie arthroscopique de la hanche, insertion ou enlèvement de réservoir médicamenteux
80.06.1B ↔ Enlèvement des composantes tibiales ou fémorales ainsi que de l'insert d'une endoprothèse totale de genou spéciale ou d'une endoprothèse totale à charnière	80.15.20 ↔ Arthrotomie de la hanche, lavage articulaire avec drainage
	80.15.21 ↔ Arthrotomie de la hanche, ablation de souris articulaire
	80.15.99 ↔ Autre arthrotomie, hanche, autre
	80.16.00 ↔ Autre arthrotomie, genou, SAP
	80.16.10 ↔ Arthrotomie arthroscopique du genou, lavage articulaire avec drainage

80.16.11 ↔ Arthrotomie arthroscopique du genou, ablation de souris articulaire	80.19.52 ↔ Arthrotomie arthroscopique de la symphyse, insertion ou enlèvement de réservoir médicamenteux
80.16.12 ↔ Arthrotomie arthroscopique du genou, insertion ou enlèvement de réservoir médicamenteux	80.19.59 ↔ Autre arthrotomie de la symphyse
80.16.20 ↔ Arthrotomie du genou, lavage articulaire avec drainage	80.19.90 ↔ Arthrotomie arthroscopique d'autre site spécifié, lavage articulaire avec drainage
80.16.21 ↔ Arthrotomie du genou, ablation de souris articulaire	80.19.91 ↔ Arthrotomie arthroscopique d'autre site spécifié, ablation de souris articulaire
80.16.99 ↔ Autre arthrotomie, genou, autre	80.19.92 ↔ Arthrotomie arthroscopique d'autre site spécifié, insertion ou enlèvement de réservoir médicamenteux
80.17.10 ↔ Arthrotomie arthroscopique de l'articulation talo-crurale, lavage articulaire avec drainage	80.19.93 ↔ Arthrotomie d'autre site spécifié, lavage articulaire avec drainage
80.17.11 ↔ Arthrotomie arthroscopique de l'articulation talo-crurale, ablation de souris articulaire	80.19.94 ↔ Arthrotomie d'autre site spécifié, ablation de souris articulaire
80.17.12 ↔ Arthrotomie arthroscopique de l'articulation talo-crurale, insertion ou enlèvement de réservoir médicamenteux	80.19.99 ↔ Autre arthrotomie, autre site spécifié, autre
80.17.20 ↔ Arthrotomie de l'articulation talo-crurale, lavage articulaire avec drainage	80.6X.00 ↔ Ménisectomie du genou, SAP
80.17.21 ↔ Arthrotomie de l'articulation talo-crurale, ablation de souris articulaire	80.6X.10 ↔ Ménisectomie du genou, sous arthroscopie, partielle
80.17.29 ↔ Autre arthrotomie de l'articulation talo-crurale	80.6X.11 ↔ Ménisectomie du genou, sous arthroscopie, totale
80.17.30 ↔ Arthrotomie arthroscopique de l'articulation sous-talaire, lavage articulaire avec drainage	80.6X.20 ↔ Ménisectomie du genou, chirurgicale ouverte, partielle
80.17.31 ↔ Arthrotomie arthroscopique de l'articulation sous-talaire, ablation de souris articulaire	80.6X.21 ↔ Ménisectomie du genou, chirurgicale ouverte, totale
80.17.32 ↔ Arthrotomie arthroscopique de l'articulation sous-talaire, insertion ou enlèvement de réservoir médicamenteux	80.6X.99 ↔ Ménisectomie du genou, autre
80.17.40 ↔ Arthrotomie de l'articulation sous-talaire, lavage articulaire avec drainage	80.71.00 ↔ Synovectomie, ceinture scapulaire et épaule, SAP
80.17.41 ↔ Arthrotomie de l'articulation sous-talaire, ablation de souris articulaire	80.71.10 ↔ Synovectomie, articulation glénohumérale
80.17.49 ↔ Autre arthrotomie de l'articulation sous-talaire	80.71.11 ↔ Synovectomie, articulation acromio-claviculaire
80.17.99 ↔ Autre arthrotomie, cheville, autre	80.71.99 ↔ Synovectomie, ceinture scapulaire et épaule, autre
80.18.10 ↔ Arthrotomie arthroscopique de pied et d'orteil, lavage articulaire avec drainage	80.72.00 ↔ Synovectomie, coude, SAP
80.18.11 ↔ Arthrotomie arthroscopique de pied et d'orteil, ablation de souris articulaire	80.72.10 ↔ Synovectomie arthroscopique du coude
80.18.12 ↔ Arthrotomie arthroscopique de pied et d'orteil, insertion ou enlèvement de réservoir médicamenteux	80.72.20 ↔ Synovectomie ouverte du coude
80.18.20 ↔ Arthrotomie de pied et d'orteil, lavage articulaire avec drainage	80.72.99 ↔ Synovectomie, coude, autre
80.18.21 ↔ Arthrotomie de pied et d'orteil, ablation de souris articulaire	80.73.00 ↔ Synovectomie, poignet, SAP
80.18.99 ↔ Autre arthrotomie, pied et orteil, autre	80.73.10 ↔ Synovectomie arthroscopique du poignet
80.19.00 ↔ Autre arthrotomie, autre site spécifié, SAP	80.73.20 ↔ Synovectomie ouverte du poignet
80.19.10 ↔ Arthrotomie arthroscopique de l'articulation sterno-claviculaire, lavage articulaire avec drainage	80.73.99 ↔ Synovectomie, poignet, autre
80.19.11 ↔ Arthrotomie arthroscopique de l'articulation sterno-claviculaire, ablation de souris articulaire	80.75.00 ↔ Synovectomie, hanche, SAP
80.19.12 ↔ Arthrotomie arthroscopique de l'articulation sterno-claviculaire, insertion ou enlèvement de réservoir médicamenteux	80.75.10 ↔ Synovectomie arthroscopique de la hanche
80.19.20 ↔ Arthrotomie de l'articulation sterno-claviculaire, lavage articulaire avec drainage	80.75.20 ↔ Synovectomie ouverte de la hanche
80.19.21 ↔ Arthrotomie de l'articulation sterno-claviculaire, ablation de souris articulaire	80.75.99 ↔ Synovectomie, hanche, autre
80.19.29 ↔ Autre arthrotomie de l'articulation sterno-claviculaire	80.76.00 ↔ Synovectomie, genou, SAP
80.19.30 ↔ Arthrotomie arthroscopique de l'articulation sacro-iliaque, lavage articulaire avec drainage	80.76.10 ↔ Synovectomie arthroscopique du genou
80.19.31 ↔ Arthrotomie arthroscopique de l'articulation sacro-iliaque, ablation de souris articulaire	80.76.11 ↔ Synovectomie arthroscopique de l'articulation tibio-péronière supérieure
80.19.32 ↔ Arthrotomie arthroscopique de l'articulation sacro-iliaque, insertion ou enlèvement de réservoir médicamenteux	80.76.20 ↔ Synovectomie ouverte du genou
80.19.40 ↔ Arthrotomie de l'articulation sacro-iliaque, lavage articulaire avec drainage	80.76.21 ↔ Synovectomie ouverte de l'articulation tibio-péronière supérieure
80.19.41 ↔ Arthrotomie de l'articulation sacro-iliaque, ablation de souris articulaire	80.76.99 ↔ Synovectomie, genou, autre
80.19.49 ↔ Autre arthrotomie de l'articulation sacro-iliaque	80.77.10 ↔ Synovectomie arthroscopique de l'articulation talo-crurale
	80.77.11 ↔ Synovectomie arthroscopique de l'articulation sous-talaire
	80.77.20 ↔ Synovectomie ouverte de l'articulation talo-crurale
	80.77.21 ↔ Synovectomie ouverte de l'articulation sous-talaire
	80.77.99 ↔ Synovectomie, cheville, autre
	80.78.10 ↔ Synovectomie arthroscopique de l'articulation tarsométatarsienne
	80.78.11 ↔ Synovectomie arthroscopique de l'articulation métatarso-phalangienne
	80.78.19 ↔ Autre synovectomie arthroscopique de pied et d'orteil
	80.78.20 ↔ Synovectomie ouverte de l'articulation tarsométatarsienne
	80.78.21 ↔ Synovectomie ouverte de l'articulation métatarso-phalangienne
	80.78.29 ↔ Autre synovectomie ouverte de pied et d'orteil
	80.78.99 ↔ Synovectomie, pied et orteil, autre
	80.79.10 ↔ Synovectomie arthroscopique de l'articulation sterno-claviculaire

80.79.11 ↔	Synovectomie arthroscopique de l'articulation sacro-iliaque	80.87.29 ↔	Autre excision ou destruction locale de lésion de l'articulation sous-talaire
80.79.20 ↔	Synovectomie ouverte de l'articulation sternoclaviculaire	80.87.99 ↔	Autre excision ou destruction locale de lésion articulaire, cheville, autre
80.79.21 ↔	Synovectomie ouverte de l'articulation sacro-iliaque	80.88.10 ↔	Excision ou destruction locale de lésion articulaire de pied et d'orteil sous arthroscopie
80.79.22 ↔	Synovectomie ouverte de la symphyse	80.88.20 ↔	Débridement de l'articulation métatarso-phalangienne
80.81.10 ↔	Débridement de l'articulation glénohumérale	80.88.21 ↔	Excision de kyste de l'articulation métatarso-phalangienne
80.81.11 ↔	Excision de kyste de l'articulation glénohumérale	80.88.29 ↔	Autre excision ou destruction locale de lésion de l'articulation métatarso-phalangienne
80.81.19 ↔	Autre excision ou destruction locale de lésion de l'articulation glénohumérale	80.88.30 ↔	Débridement d'articulation d'orteil
80.81.20 ↔	Débridement de l'articulation acromio-claviculaire	80.88.40 ↔	Autre débridement d'autre articulation de pied
80.81.21 ↔	Excision de kyste de l'articulation acromio-claviculaire	80.88.50 ↔	Excision de kyste d'autre articulation de pied et d'orteil
80.81.29 ↔	Autre excision ou destruction locale de lésion de l'articulation acromio-claviculaire	80.88.59 ↔	Autre excision ou destruction locale de lésion d'autre articulation de pied et d'orteil
80.81.99 ↔	Autre excision ou destruction locale de lésion articulaire, ceinture scapulaire et épaule, autre	80.88.99 ↔	Autre excision ou destruction locale de lésion articulaire, pied et orteil, autre
80.82.00 ↔	Autre excision ou destruction locale de lésion articulaire, coude, SAP	80.89.00 ↔	Autre excision ou destruction locale de lésion articulaire, autre site spécifié, SAP
80.82.10 ↔	Excision ou destruction locale de lésion articulaire du coude sous arthroscopie	80.89.10 ↔	Excision ou destruction locale de lésion de l'articulation sternoclaviculaire sous arthroscopie
80.82.11 ↔	Débridement de l'articulation du coude	80.89.11 ↔	Débridement de l'articulation sternoclaviculaire
80.82.12 ↔	Excision de kyste de l'articulation du coude	80.89.12 ↔	Excision de kyste de l'articulation sternoclaviculaire
80.82.99 ↔	Autre excision ou destruction locale de lésion articulaire, coude, autre	80.89.19 ↔	Autre excision ou destruction locale de lésion de l'articulation sternoclaviculaire
80.83.00 ↔	Autre excision ou destruction locale de lésion articulaire, poignet, SAP	80.89.20 ↔	Excision ou destruction locale de lésion de l'articulation sacro-iliaque sous arthroscopie
80.83.10 ↔	Excision ou destruction locale de lésion articulaire du poignet sous arthroscopie	80.89.21 ↔	Débridement de l'articulation sacro-iliaque
80.83.11 ↔	Débridement de l'articulation du poignet	80.89.22 ↔	Excision de kyste de l'articulation sacro-iliaque
80.83.12 ↔	Excision de kyste de l'articulation du poignet	80.89.29 ↔	Autre excision ou destruction locale de lésion de l'articulation sacro-iliaque
80.83.99 ↔	Autre excision ou destruction locale de lésion articulaire, poignet, autre	80.91.10 ↔	Excision arthroscopique, articulation glénohumérale
80.84.00 ↔	Autre excision ou destruction locale de lésion articulaire, main et doigt, SAP	80.91.11 ↔	Autre excision, articulation glénohumérale
80.84.10 ↔	Débridement d'articulations du carpe	80.91.20 ↔	Excision arthroscopique, articulation acromio-claviculaire
80.84.20 ↔	Débridement d'autres articulations de main et de doigt	80.91.21 ↔	Autre excision, articulation acromio-claviculaire
80.84.99 ↔	Autre excision ou destruction locale de lésion articulaire, main et doigt, autre	80.92.10 ↔	Excision arthroscopique, coude
80.85.00 ↔	Autre excision ou destruction locale de lésion articulaire, hanche, SAP	80.92.11 ↔	Prélèvement de greffon cartilagineux du coude
80.85.10 ↔	Excision ou destruction locale de lésion articulaire de la hanche sous arthroscopie	80.93.11 ↔	Prélèvement de greffon cartilagineux du poignet
80.85.11 ↔	Débridement de l'articulation coxo-fémorale	80.93.12 ↔	Résection du ligament triangulaire du carpe
80.85.12 ↔	Excision de kyste de l'articulation coxo-fémorale	80.93.13 ↔	Excision de ligaments au poignet
80.85.21 ↔	Taillage, ostéochondroplastie du col du fémur, par arthroscopie	80.94.11 ↔	Excision de ligaments à l'articulation métacarpo-carpienne
80.85.22 ↔	Taillage, ostéochondroplastie du col du fémur, par chirurgie ouverte	80.95.10 ↔	Excision arthroscopique, hanche
80.85.99 ↔	Autre excision ou destruction locale de lésion articulaire, hanche, autre	80.95.11 ↔	Prélèvement de greffon cartilagineux de la hanche
80.86.00 ↔	Autre excision ou destruction locale de lésion articulaire, genou, SAP	80.95.99 ↔	Autre excision articulaire, hanche, autre
80.86.10 ↔	Excision ou destruction locale de lésion articulaire du genou sous arthroscopie	80.96.10 ↔	Excision arthroscopique, genou
80.86.11 ↔	Débridement de l'articulation du genou	80.96.20 ↔	Prélèvement arthroscopique de greffon cartilagineux du genou
80.86.12 ↔	Excision de kyste de l'articulation du genou	80.96.21 ↔	Prélèvement chirurgical ouvert de greffon cartilagineux du genou
80.86.13 ↔	Excision de kyste méniscal de l'articulation du genou	80.97.10 ↔	Excision arthroscopique, articulation talo-crutale
80.86.99 ↔	Autre excision ou destruction locale de lésion articulaire, genou, autre	80.97.11 ↔	Autre excision, articulation talo-crutale
80.87.10 ↔	Excision ou destruction locale de lésion de l'articulation talo-crutale sous arthroscopie	80.97.20 ↔	Excision arthroscopique, articulation sous-talaire
80.87.11 ↔	Débridement de l'articulation talo-crutale	80.97.21 ↔	Autre excision, articulation sous-talaire
80.87.12 ↔	Excision de kyste de l'articulation talo-crutale	80.97.30 ↔	Prélèvement de greffon cartilagineux de la cheville
80.87.19 ↔	Autre excision ou destruction locale de lésion de l'articulation talo-crutale	80.97.99 ↔	Autre excision articulaire, cheville, autre
80.87.20 ↔	Excision ou destruction locale de lésion articulaire de l'articulation sous-talaire sous arthroscopie	80.98.10 ↔	Excision arthroscopique, pied et orteil
80.87.21 ↔	Débridement de l'articulation sous-talaire	80.98.11 ↔	Autre excision, articulation métatarso-phalangienne
80.87.22 ↔	Excision de kyste de l'articulation sous-talaire	80.98.12 ↔	Autre excision, autres articulations du pied
		80.98.13 ↔	Autre excision, articulation d'orteil
		80.98.99 ↔	Autre excision articulaire, pied et orteil, autre
		80.99.10 ↔	Excision arthroscopique, articulation sternoclaviculaire
		80.99.11 ↔	Autre excision, articulation sternoclaviculaire
		80.99.20 ↔	Excision arthroscopique, articulation sacro-iliaque
		80.99.21 ↔	Autre excision, articulation sacro-iliaque
		80.99.30 ↔	Excision arthroscopique, symphyse

80.99.31 ↔	Autre excision, symphyse	81.45.11 ↔	Réparation du ligament croisé postérieur avec tendon rotulien autogène sous arthroscopie
81.11 ↔	Arthrodèse de la cheville	81.45.12 ↔	Réparation du ligament croisé antérieur avec tendon semi-tendineux et gracilis sous arthroscopie
81.12.10 ↔	Arthrodèse talo-crurale [tibio-astragalienne/tibio-tarsienne] et sous-talaire [sous-astragalienne]	81.45.13 ↔	Réparation du ligament croisé postérieur avec tendon semi-tendineux et gracilis sous arthroscopie
81.12.11 ↔	Arthrodèse astragalo-calcanéo-cuboïdo-naviculaire [triple arthrodèse des articulations talo-crurale et sous-talaire et de l'articulation médiotarsienne (a. de Chopart)]	81.45.14 ↔	Réparation du ligament croisé antérieur avec remplacement alloplastique et renforcement alloplastique du ligament, par arthroscopie
81.12.12 ↔	Arthrodèse sous-talaire, deux articulations du tarse	81.45.19 ↔	Autre réparation des ligaments croisés sous arthroscopie
81.12.13 ↔	Arthrodèse sous-talaire, trois articulations du tarse	81.45.20 ↔	Réparation chirurgicale ouverte du ligament croisé antérieur avec tendon rotulien autogène
81.12.99 ↔	Arthrodèse triple, autre	81.45.21 ↔	Réparation chirurgicale ouverte du ligament croisé postérieur avec tendon rotulien autogène
81.13 ↔	Arthrodèse sous-astragalienne	81.45.22 ↔	Réparation chirurgicale ouverte du ligament croisé antérieur avec tendon semi-tendineux et gracilis
81.14 ↔	Arthrodèse médiotarsienne	81.45.23 ↔	Réparation chirurgicale ouverte du ligament croisé postérieur avec tendon semi-tendineux et gracilis
81.15 ↔	Arthrodèse tarso-métatarsienne	81.45.24 ↔	Réparation du ligament croisé antérieur avec remplacement alloplastique et renforcement alloplastique du ligament, par chirurgie ouverte
81.16 ↔	Arthrodèse métatarso-phalangienne	81.45.29 ↔	Autre réparation chirurgicale ouverte des ligaments croisés
81.17 ↔	Autre arthrodèse du pied	81.45.99 ↔	Autre réparation des ligaments croisés, autre
81.18 ↔	Arthrorèse d'articulation sous-talaire	81.46 ↔	Autre réparation de ligament collatéral
81.21 ↔	Arthrodèse de la hanche	81.47.10 ↔	Refixation d'un fragment ostéochondral, genou
81.22 ↔	Arthrodèse du genou	81.47.11 ↔	Refixation d'un fragment ostéochondral sous arthroscopie, genou
81.23 ↔	Arthrodèse de l'épaule	81.47.14 ↔	Refixation chirurgicale ouverte du ménisque, genou
81.24 ↔	Arthrodèse du coude	81.47.15 ↔	Refixation arthroscopique du ménisque, genou
81.25.09 ↔	Arthrodèse radio-carpienne, autre	81.47.16 ↔	Grefte de ménisque, genou
81.25.11 ↔	Arthrodèse radio-carpienne, complète	81.47.19 ↔	Refixation osseuse chirurgicale ouverte de ligament croisé, genou
81.25.21 ↔	Arthrodèse radio-carpienne, partielle	81.47.20 ↔	Refixation osseuse arthroscopique de ligament croisé, genou
81.26.09 ↔	Arthrodèse métacarpo-carpienne, autre	81.47.23 ↔	Incision de l'os sous-chondral, genou, chirurgie ouverte
81.26.11 ↔	Arthrodèse métacarpo-carpienne, arthrodèse intracarpienne	81.47.24 ↔	Incision de l'os sous-chondral sous arthroscopie, genou
81.27 ↔	Arthrodèse métacarpo-phalangienne	81.47.25 ↔	Incision de l'os sous-chondral avec insertion d'implant acellulaire sous arthroscopie, genou
81.28 ↔	Arthrodèse interphalangienne	81.47.27 ↔	Arthroplastie de résection du genou
81.29.10 ↔	Arthrodèse sacro-iliaque	81.47.28 ↔	Incision chirurgicale ouverte de l'os sous-chondral avec insertion d'implant acellulaire, genou
81.29.20 ↔	Arthrodèse de la symphyse	81.47.30 ↔	Autre refixation et suture de l'appareil capsulo-ligamentaire du genou
81.29.99 ↔	Arthrodèse d'autres articulations spécifiées, autre	81.47.31 ↔	Autre ligamentoplastie chirurgicale ouverte du genou
81.40.00 ↔	Reconstruction de la hanche, SAP	81.47.40 ↔	Autre réparation du genou, de la rotule et de ses structures de maintien
81.40.10 ↔	Refixation d'un fragment ostéochondral sous arthroscopie, hanche	81.47.60 ↔	Réparation de la trochlée fémorale avec arthrotomie et ostéotomie du fémur distal avec ou sans plastie sous-chondrale d'os spongieux
81.40.11 ↔	Refixation chirurgicale ouverte d'un fragment ostéochondral, hanche	81.47.90 ↔	Autre réparation arthroscopique du genou
81.40.18 ↔	Incision de l'os sous-chondral sous arthroscopie, hanche	81.47.99 ↔	Autre réparation du genou, autre
81.40.19 ↔	Incision chirurgicale ouverte de l'os sous-chondral, hanche	81.49.10 ↔	Refixation d'un fragment ostéochondral sous arthroscopie, articulation talo-crurale
81.40.20 ↔	Incision de l'os sous-chondral avec insertion d'implant acellulaire sous arthroscopie, hanche	81.49.11 ↔	Refixation chirurgicale ouverte d'un fragment ostéochondral, articulation talo-crurale
81.40.21 ↔	Incision chirurgicale ouverte de l'os sous-chondral avec insertion d'implant acellulaire, hanche	81.49.12 ↔	Refixation d'un fragment ostéochondral sous arthroscopie, articulation sous-talaire
81.40.30 ↔	Arthroplastie de l'articulation coxo-fémorale avec ostéotomie pelvienne, autre ostéotomie	81.49.13 ↔	Refixation chirurgicale ouverte d'un fragment ostéochondral, articulation sous-talaire
81.40.31 ↔	Arthroplastie de l'articulation coxo-fémorale avec ostéotomie pelvienne, triple ostéotomie	81.49.26 ↔	Incision de l'os sous-chondral sous arthroscopie, articulation talo-crurale
81.40.32 ↔	Plastie du toit du cotyle de la hanche	81.49.27 ↔	Incision chirurgicale ouverte de l'os sous-chondral, articulation talo-crurale
81.40.33 ↔	Opération de Girdlestone, résection primaire, hanche	81.49.28 ↔	Incision de l'os sous-chondral de l'articulation sous-talaire sous arthroscopie, articulation sous-talaire
81.40.34 ↔	Réparation du labrum acétabulaire, par chirurgie ouverte		
81.40.35 ↔	Réparation du labrum acétabulaire, par arthroscopie		
81.40.99 ↔	Reconstruction de la hanche, autre		
81.42 ↔	Réparation de l'articulation du genou, cinq interventions en un temps [five-in-one]		
81.43 ↔	Réparation de la triade malheureuse du genou		
81.44.10 ↔	Stabilisation de la rotule, incision du rétinacle latéral		
81.44.11 ↔	Stabilisation de la rotule, incision du rétinacle latéral, avec ligamentoplastie		
81.44.12 ↔	Stabilisation de la rotule, transfert de l'insertion d'un tendon rotulien		
81.44.13 ↔	Stabilisation de la rotule, transfert de l'insertion d'un tendon rotulien avec implantation d'un greffon osseux		
81.44.14 ↔	Stabilisation de la rotule par plastie du MPFL [Medial Patello-Femoral Ligament]		
81.44.99 ↔	Stabilisation de la rotule, autre		
81.45.10 ↔	Réparation du ligament croisé antérieur avec tendon rotulien autogène sous arthroscopie		

81.49.29 ↔	Incision chirurgicale ouverte de l'os sous-chondral, articulation sous-talaire	81.52.58 ↔	Implantation de la cage antiprotrusion, de l'acétabulum ainsi que de la tête d'une endoprothèse de hanche lors d'un remplacement
81.49.30 ↔	Incision de l'os sous-chondral avec insertion d'implant acellulaire sous arthroscopie, articulation talo-crurale	81.52.59 ↔	Implantation de composantes d'une endoprothèse de hanche lors d'un remplacement, autre
81.49.31 ↔	Incision de l'os sous-chondral avec insertion d'implant acellulaire sous arthroscopie, articulation sous-talaire	81.52.5A ↔	Implantation de la tige ainsi que de la tête d'une endoprothèse de hanche lors d'un remplacement
81.49.32 ↔	Arthroplastie de résection de la cheville	81.52.5B ↔	Implantation de la tige, de la tête ainsi que de l'insert d'une endoprothèse de hanche lors d'un remplacement
81.49.33 ↔	Refixation et plastie de l'appareil capsulo-ligamentaire, articulation talo-crurale	81.54.21 ↔	Première implantation d'endoprothèse totale standard de genou
81.49.34 ↔	Incision chirurgicale ouverte de l'os sous-chondral avec insertion d'implant acellulaire, articulation talo-crurale	81.54.22 ↔	Première implantation d'endoprothèse totale spéciale de genou
81.49.35 ↔	Incision chirurgicale ouverte de l'os sous-chondral avec insertion d'implant acellulaire, articulation sous-talaire	81.54.23 ↔	Première implantation d'endoprothèse totale à charnière de genou
81.49.99 ↔	Autre réparation de la cheville, autre	81.54.24 ↔	Première implantation de prothèse de genou unicondyalaire à glissement
81.51.00 ↔	Prothèse totale de hanche, SAP	81.54.25 ↔	Première implantation de prothèse de genou bicondyalaire à glissement
81.51.11 ↔	Première implantation d'endoprothèse totale de hanche	81.54.26 ↔	Première implantation de bouclier fémoral condyalaire avec resurfaçage arrière de la rotule
81.51.12 ↔	Première implantation d'endoprothèse totale de hanche, prothèse spéciale	81.54.31 ↔	Implantation d'une endoprothèse totale standard de genou lors d'un remplacement de prothèse
81.51.13 ↔	Première implantation de prothèse de resurfaçage	81.54.32 ↔	Implantation d'une endoprothèse totale spéciale de genou lors d'un remplacement de prothèse
81.51.19 ↔	Première implantation d'endoprothèse totale de hanche, autre	81.54.33 ↔	Implantation d'une endoprothèse totale de genou à charnière lors d'un remplacement de prothèse
81.51.21 ↔	Implantation d'une endoprothèse totale de hanche lors d'un remplacement de prothèse	81.54.34 ↔	Implantation d'une prothèse unicondyalaire à glissement lors d'un remplacement de prothèse
81.51.22 ↔	Implantation d'une endoprothèse totale de hanche, prothèse spéciale, lors d'un remplacement de prothèse	81.54.35 ↔	Implantation d'une prothèse bicondyalaire à glissement lors d'un remplacement de prothèse
81.51.23 ↔	Implantation d'une endoprothèse de resurfaçage lors d'un remplacement de prothèse	81.54.39 ↔	Implantation d'une endoprothèse de genou lors d'un remplacement de prothèse, autre
81.51.29 ↔	Implantation d'une endoprothèse totale de hanche lors d'un remplacement de prothèse, autre	81.54.42 ↔	Implantation d'un resurfaçage arrière de la rotule lors d'un remplacement
81.52.00 ↔	Implantation d'endoprothèse partielle de hanche, implantation de composantes d'endoprothèse de hanche, SAP	81.54.43 ↔	Implantation d'un insert de prothèse de genou lors d'un remplacement
81.52.21 ↔	Première implantation de prothèse unipolaire	81.54.44 ↔	Implantation de composantes tibiales ou fémorales ainsi que de l'insert d'une endoprothèse de genou unicondyalaire ou bicondyalaire, à glissement ou totale standard lors d'un remplacement
81.52.22 ↔	Première implantation de prothèse bipolaire	81.54.45 ↔	Implantation de composantes tibiales ou fémorales ainsi que de l'insert d'une endoprothèse totale de genou spéciale ou d'une endoprothèse totale à charnière lors d'un remplacement
81.52.29 ↔	Première implantation de prothèse partielle de hanche, autre	81.54.46 ↔	Implantation d'un substitut isolé de la surface de glissement fémorale lors d'un remplacement
81.52.31 ↔	Première implantation de cage antiprotrusion d'endoprothèse de hanche	81.54.47 ↔	Implantation d'un bouclier fémoral condyalaire avec resurfaçage arrière de la rotule lors d'un remplacement
81.52.39 ↔	Première implantation d'une composante partielle d'endoprothèse de hanche	81.54.49 ↔	Implantation de composantes d'une endoprothèse de genou lors d'un remplacement, autre
81.52.41 ↔	Implantation d'une prothèse unipolaire lors d'un remplacement de prothèse	81.56 ↔	Prothèse totale de cheville
81.52.42 ↔	Implantation d'une prothèse bipolaire lors d'un remplacement de prothèse	81.57.10 ↔	Prothèse articulaire, pied et orteil, endoprothèse du tarse postérieur
81.52.49 ↔	Implantation d'une prothèse partielle de hanche lors d'un remplacement de prothèse, autre	81.57.11 ↔	Prothèse articulaire, pied et orteil, endoprothèse du médio-tarse ou d'orteil
81.52.51 ↔	Implantation d'une cage antiprotrusion d'endoprothèse de hanche lors d'un remplacement	81.57.99 ↔	Prothèse articulaire, pied et orteil, autre
81.52.52 ↔	Implantation d'un insert d'endoprothèse de hanche lors d'un remplacement	81.59.10 ↔	Révision de prothèse articulaire de membre inférieur, sans remplacement
81.52.53 ↔	Implantation d'une tête d'endoprothèse de hanche lors d'un remplacement	81.59.11 ↔	Révision et remplacement d'endoprothèse de cheville
81.52.54 ↔	Implantation de la tête ainsi que de l'insert d'une endoprothèse de hanche lors d'un remplacement	81.59.12 ↔	Révision et remplacement d'endoprothèse de tarse postérieur
81.52.55 ↔	Implantation de la tête, de l'insert ainsi que de l'acétabulum d'une endoprothèse de hanche lors d'un remplacement	81.59.13 ↔	Révision et remplacement d'endoprothèse de médio-tarse ou d'orteil
81.52.56 ↔	Implantation de l'insert ainsi que de l'acétabulum d'une endoprothèse de hanche lors d'un remplacement	81.71.00 ↔	Arthroplastie métacarpo-phalangienne et interphalangienne avec implant, SAP
81.52.57 ↔	Implantation de la cage antiprotrusion ainsi que de l'acétabulum d'une endoprothèse de hanche lors d'un remplacement	81.71.10 ↔	Implantation d'une autre endoprothèse d'articulation de doigt

81.71.99 ↔	Arthroplastie métacarpophalangienne et interphalangienne avec implant, autre	81.82.43 ↔	Plastie du bord antérieur et postérieur de la capsule glénoïde, épaule, par chirurgie ouverte
81.72 ↔	Arthroplastie métacarpo-phalangienne et interphalangienne, sans implant	81.82.44 ↔	Acromioplastie avec section du ligament coraco-acromial, par chirurgie ouverte
81.73 ↔	Remplacement total du poignet	81.82.45 ↔	Réparation de la coiffe des rotateurs, par chirurgie ouverte
81.74.00 ↔	Arthroplastie carpo-carpienne ou carpo-métacarpienne avec implant, SAP	81.82.46 ↔	Réparation de la coiffe des rotateurs, transfert du tendon du grand dorsal
81.74.10 ↔	Implantation d'endoprothèse d'articulation trapézo-métacarpienne du pouce	81.82.47 ↔	Réparation de la coiffe des rotateurs, transfert du tendon du grand pectoral
81.74.21 ↔	Arthroplastie radio-carpienne ou carpo-carpienne avec implant	81.83.00 ↔	Autre réparation de l'épaule, SAP
81.74.99 ↔	Arthroplastie carpo-carpienne ou carpo-métacarpienne avec implant, autre	81.83.10 ↔	Refixation d'un fragment ostéochondral sous arthroscopie, articulation glénohumérale
81.75 ↔	Arthroplastie carpo-carpienne ou carpo-métacarpienne, sans implant	81.83.11 ↔	Refixation chirurgicale ouverte d'un fragment ostéochondral, articulation glénohumérale
81.80.00 ↔	Implantation endoprothèse totale d'épaule, SAP	81.83.12 ↔	Refixation d'un fragment ostéochondral sous arthroscopie, articulation acromio-claviculaire
81.80.09 ↔	Implantation endoprothèse totale d'épaule, autre	81.83.13 ↔	Refixation chirurgicale ouverte d'un fragment ostéochondral, articulation acromio-claviculaire
81.80.11 ↔	Première implantation endoprothèse totale d'épaule, anatomique	81.83.26 ↔	Incision de l'os sous-chondral sous arthroscopie, articulation glénohumérale
81.80.12 ↔	Première implantation endoprothèse totale d'épaule, inversée	81.83.27 ↔	Incision chirurgicale ouverte de l'os sous-chondral, articulation glénohumérale
81.80.13 ↔	Première implantation endoprothèse totale d'épaule, prothèse spéciale	81.83.28 ↔	Incision de l'os sous-chondral sous arthroscopie, articulation acromio-claviculaire
81.80.21 ↔	Implantation endoprothèse totale d'épaule, anatomique, lors d'un remplacement de prothèse	81.83.29 ↔	Incision chirurgicale ouverte de l'os sous-chondral, articulation acromio-claviculaire
81.80.22 ↔	Implantation endoprothèse totale d'épaule, inversée, lors d'un remplacement de prothèse	81.83.30 ↔	Incision de l'os sous-chondral avec insertion d'implant acellulaire sous arthroscopie, articulation glénohumérale
81.80.23 ↔	Implantation endoprothèse totale d'épaule, prothèse spéciale, lors d'un remplacement de prothèse	81.83.31 ↔	Incision de l'os sous-chondral avec insertion d'implant acellulaire sous arthroscopie, articulation acromio-claviculaire
81.81.00 ↔	Implantation prothèse partielle d'épaule, SAP	81.83.35 ↔	Incision chirurgicale ouverte de l'os sous-chondral avec insertion d'implant acellulaire, articulation glénohumérale
81.81.09 ↔	Implantation prothèse partielle d'épaule, autre	81.83.36 ↔	Incision chirurgicale ouverte de l'os sous-chondral avec insertion d'implant acellulaire, articulation acromio-claviculaire
81.81.11 ↔	Première implantation prothèse de resurfaçage	81.83.40 ↔	Arthroplastie de résection de l'épaule
81.81.12 ↔	Première implantation prothèse de tête humérale	81.83.51 ↔	Stabilisation de l'articulation acromio-claviculaire par procédé de fixation, sous contrôle arthroscopique
81.81.13 ↔	Première implantation prothèse glénoïdienne	81.83.99 ↔	Autre réparation de l'épaule, autre
81.81.21 ↔	Implantation prothèse de resurfaçage, lors d'un remplacement de prothèse	81.84 ↔	Prothèse totale de coude
81.81.22 ↔	Implantation prothèse de tête humérale, lors d'un remplacement de prothèse	81.85.00 ↔	Autre réparation du coude, SAP
81.81.23 ↔	Implantation prothèse glénoïdienne, lors d'un remplacement de prothèse	81.85.10 ↔	Refixation d'un fragment ostéochondral sous arthroscopie, coude
81.81.31 ↔	Implantation de cupule, endoprothèse totale d'épaule, lors d'un remplacement de composantes	81.85.11 ↔	Refixation chirurgicale ouverte d'un fragment ostéochondral, coude
81.81.32 ↔	Implantation de cupule ainsi qu'insert, endoprothèse totale d'épaule, lors d'un remplacement de composantes	81.85.18 ↔	Incision de l'os sous-chondral sous arthroscopie, coude
81.81.33 ↔	Implantation insert, endoprothèse totale d'épaule, lors d'un remplacement de composantes	81.85.19 ↔	Incision chirurgicale ouverte de l'os sous-chondral, coude
81.81.34 ↔	Implantation insert ainsi que tête, endoprothèse totale d'épaule, lors d'un remplacement de composantes	81.85.20 ↔	Incision de l'os sous-chondral avec insertion d'implant acellulaire sous arthroscopie, coude
81.81.35 ↔	Implantation d'insert, tête ainsi que tige, endoprothèse totale d'épaule, lors d'un remplacement de composantes	81.85.21 ↔	Arthroplastie de résection du coude
81.82.00 ↔	Réparation et refixation de l'appareil capsulo-ligamentaire de l'épaule, SAP	81.85.22 ↔	Incision chirurgicale ouverte de l'os sous-chondral avec insertion d'implant acellulaire, coude
81.82.09 ↔	Réparation et refixation de l'appareil capsulo-ligamentaire de l'épaule, autre	81.85.30 ↔	Remplacement prothétique de la surface articulaire de l'humérus distal
81.82.31 ↔	Refixation du bourrelet glénoïdien, par arthroscopie	81.85.31 ↔	Autre réparation du coude, prothèse de la tête radiale
81.82.32 ↔	Élargissement de l'espace sous-acromial, par arthroscopie	81.85.99 ↔	Autre réparation du coude, autre
81.82.33 ↔	Capsulorrhaphie avec fixation dans la cavité glénoïde, par arthroscopie	81.93.10 ↔	Suture de l'appareil ligamentaire de la clavicule
81.82.34 ↔	Implantation implant ballonnet comme espaceur à l'épaule, par arthroscopie	81.93.20 ↔	Suture du ligament annulaire radio-cubital
81.82.35 ↔	Réparation de la coiffe des rotateurs, par arthroscopie	81.93.21 ↔	Suture de l'appareil ligamentaire radio-cubital distal
81.82.41 ↔	Refixation du bourrelet glénoïdien, par chirurgie ouverte	81.93.30 ↔	Suture de capsule ou de ligament, carpe et métacarpe
81.82.42 ↔	Plastie du bord antérieur et postérieur de la cavité glénoïde, épaule, par chirurgie ouverte	81.93.99 ↔	Suture de capsule ou de ligament du membre supérieur, autre

81.94 ↔	Suture de capsule ou de ligament de cheville ou de pied	81.96.30 ↔	Autre réparation d'articulation, articulation sacro-iliaque, SAP
81.95.00 ↔	Suture de capsule ou de ligament d'autre articulation du membre inférieur, SAP	81.96.31 ↔	Autre réparation d'articulation, articulation sacro-iliaque, refixation d'un fragment ostéochondral sous arthroscopie
81.95.09 ↔	Suture de capsule ou de ligament d'autre articulation de membre inférieur, autre	81.96.32 ↔	Autre réparation d'articulation, articulation sacro-iliaque, refixation chirurgicale ouverte d'un fragment ostéochondral
81.95.10 ↔	Suture du ligament croisé antérieur, sous arthroscopie	81.96.39 ↔	Autre réparation d'articulation, articulation sacro-iliaque, autre
81.95.11 ↔	Suture du ligament croisé antérieur, par chirurgie ouverte	81.96.3A ↔	Autre réparation d'articulation, articulation sacro-iliaque, incision de l'os sous-chondral sous arthroscopie
81.95.12 ↔	Suture du ligament croisé postérieur, sous arthroscopie	81.96.3B ↔	Autre réparation d'articulation, articulation sacro-iliaque, incision chirurgicale ouverte de l'os sous-chondral
81.95.13 ↔	Suture du ligament croisé postérieur, par chirurgie ouverte	81.96.3C ↔	Autre réparation d'articulation, articulation sacro-iliaque, incision de l'os sous-chondral avec insertion d'implant acellulaire sous arthroscopie
81.95.14 ↔	Suture arthroscopique de l'appareil capsulo-ligamentaire interne avec implication méniscale	81.96.3D ↔	Autre réparation d'articulation, articulation sacro-iliaque, incision de l'os sous-chondral avec insertion d'implant acellulaire, par chirurgie ouverte
81.95.15 ↔	Suture chirurgicale ouverte de l'appareil capsulo-ligamentaire interne avec implication méniscale	81.96.41 ↔	Autre réparation d'articulation, articulation tibio-péronière supérieure, refixation d'un fragment ostéochondral sous arthroscopie
81.95.16 ↔	Suture de l'appareil capsulo-ligamentaire externe, sous arthroscopie	81.96.42 ↔	Autre réparation d'articulation, articulation tibio-péronière supérieure, refixation chirurgicale ouverte d'un fragment ostéochondral
81.95.17 ↔	Suture de l'appareil capsulo-ligamentaire externe, par chirurgie ouverte	81.96.49 ↔	Autre réparation d'articulation, articulation tibio-péronière supérieure, autre
81.95.18 ↔	Suture de l'appareil capsulo-ligamentaire dorsal, par chirurgie ouverte	81.96.4A ↔	Autre réparation d'articulation, articulation tibio-péronière supérieure, incision de l'os sous-chondral sous arthroscopie
81.95.1A ↔	Suture de l'appareil capsulo-ligamentaire dorsal, sous arthroscopie	81.96.4B ↔	Autre réparation d'articulation, articulation tibio-péronière supérieure, incision chirurgicale ouverte de l'os sous-chondral
81.95.21 ↔	Suture de capsule ou de ligament de la hanche, par chirurgie ouverte	81.96.4C ↔	Autre réparation d'articulation, articulation tibio-péronière supérieure, incision de l'os sous-chondral avec insertion d'implant acellulaire sous arthroscopie
81.95.22 ↔	Suture de capsule ou de ligament de la hanche, par arthroscopie	81.96.4D ↔	Autre réparation d'articulation, articulation tibio-péronière supérieure, incision de l'os sous-chondral avec insertion d'implant acellulaire, par chirurgie ouverte
81.96.10 ↔	Autre réparation d'articulation, articulation sternoclaviculaire, SAP	81.96.51 ↔	Autre réparation d'articulation, articulation métatarso-phalangienne, refixation d'un fragment ostéochondral sous arthroscopie
81.96.11 ↔	Autre réparation d'articulation, articulation sternoclaviculaire, refixation d'un fragment ostéochondral sous arthroscopie	81.96.52 ↔	Autre réparation d'articulation, articulation métatarso-phalangienne, refixation chirurgicale ouverte d'un fragment ostéochondral
81.96.12 ↔	Autre réparation d'articulation, articulation sternoclaviculaire, refixation chirurgicale ouverte d'un fragment ostéochondral	81.96.59 ↔	Autre réparation d'articulation, articulation métatarso-phalangienne, autre
81.96.19 ↔	Autre réparation d'articulation, articulation sternoclaviculaire, autre	81.96.5A ↔	Autre réparation d'articulation, articulation métatarso-phalangienne, incision de l'os sous-chondral sous arthroscopie
81.96.1A ↔	Autre réparation d'articulation, articulation sternoclaviculaire, incision de l'os sous-chondral sous arthroscopie	81.96.5B ↔	Autre réparation d'articulation, articulation métatarso-phalangienne, incision chirurgicale ouverte de l'os sous-chondral
81.96.1B ↔	Autre réparation d'articulation, articulation sternoclaviculaire, incision chirurgicale ouverte de l'os sous-chondral	81.96.5C ↔	Autre réparation d'articulation, articulation métatarso-phalangienne, incision de l'os sous-chondral avec insertion d'implant acellulaire sous arthroscopie
81.96.1C ↔	Autre réparation d'articulation, articulation sternoclaviculaire, incision de l'os sous-chondral avec insertion d'implant acellulaire sous arthroscopie	81.96.5D ↔	Autre réparation d'articulation, articulation métatarso-phalangienne, incision de l'os sous-chondral avec insertion d'implant acellulaire, par chirurgie ouverte
81.96.1D ↔	Autre réparation d'articulation, articulation sternoclaviculaire, incision de l'os sous-chondral avec insertion d'implant acellulaire, par chirurgie ouverte	81.96.61 ↔	Autre réparation d'articulation, orteil, refixation d'un fragment ostéochondral sous arthroscopie
81.96.20 ↔	Autre réparation d'articulation, poignet, SAP	81.96.62 ↔	Autre réparation d'articulation, orteil, refixation chirurgicale ouverte d'un fragment ostéochondral
81.96.21 ↔	Autre réparation d'articulation, poignet, refixation d'un fragment ostéochondral sous arthroscopie	81.96.69 ↔	Autre réparation d'articulation, orteil, autre
81.96.22 ↔	Autre réparation d'articulation, poignet, refixation chirurgicale ouverte d'un fragment ostéochondral		
81.96.29 ↔	Autre réparation d'articulation, poignet, autre		
81.96.2A ↔	Autre réparation d'articulation, poignet, incision de l'os sous-chondral sous arthroscopie		
81.96.2B ↔	Autre réparation d'articulation, poignet, incision chirurgicale ouverte de l'os sous-chondral		
81.96.2C ↔	Autre réparation d'articulation, poignet, incision de l'os sous-chondral avec insertion d'implant acellulaire sous arthroscopie		
81.96.2D ↔	Autre réparation d'articulation, poignet, prothèse de la tête cubitale		
81.96.2E ↔	Autre réparation d'articulation, poignet, incision de l'os sous-chondral avec insertion d'implant acellulaire, par chirurgie ouverte		

81.96.6A ↔ Autre réparation d'articulation, orteil, incision de l'os sous-chondral sous arthroscopie	81.96.9A ↔ Autre intervention de réparation et de plastie articulaire, arthroplastie de résection d'articulation du pied
81.96.6B ↔ Autre réparation d'articulation, orteil, incision chirurgicale ouverte de l'os sous-chondral	81.96.9B ↔ Autre intervention de réparation et de plastie articulaire, autre intervention de plastie articulaire
81.96.6C ↔ Autre réparation d'articulation, orteil, incision de l'os sous-chondral avec insertion d'implant acellulaire sous arthroscopie	81.97.10 ↔ Révision de prothèse articulaire du membre supérieur, sans remplacement
81.96.6D ↔ Autre réparation d'articulation, orteil, incision de l'os sous-chondral avec insertion d'implant acellulaire, par chirurgie ouverte	81.97.13 ↔ Révision et remplacement de prothèse totale de coude
81.96.71 ↔ Autre réparation d'articulation, autres articulations du pied, refixation d'un fragment ostéocondral sous arthroscopie	81.97.14 ↔ Révision et remplacement de prothèse de tête radiale
81.96.72 ↔ Autre réparation d'articulation, autres articulations du pied, refixation chirurgicale ouverte d'un fragment ostéocondral	81.97.15 ↔ Révision et remplacement de prothèse de poignet
81.96.79 ↔ Autre réparation d'articulation, autres articulations du pied, autre	81.97.16 ↔ Révision et remplacement d'endoprothèse d'articulation trapézo-métacarpienne du pouce
81.96.7A ↔ Autre réparation d'articulation, autres articulations du pied, incision de l'os sous-chondral sous arthroscopie	81.97.17 ↔ Révision et remplacement d'autre endoprothèse d'articulation de doigt
81.96.7B ↔ Autre réparation d'articulation, autres articulations du pied, incision chirurgicale ouverte de l'os sous-chondral	81.97.21 ↔ Révision sans remplacement, prothèse d'épaule, endoprothèse totale
81.96.7C ↔ Autre réparation d'articulation, autres articulations du pied, incision de l'os sous-chondral avec insertion d'implant acellulaire sous arthroscopie	81.97.22 ↔ Révision sans remplacement, épaule, prothèse partielle
81.96.7D ↔ Autre réparation d'articulation, autres articulations du pied, incision de l'os sous-chondral avec insertion d'implant acellulaire, par chirurgie ouverte	81.99.11 ↔ Révision arthroscopique d'articulation, articulation glénohumérale
81.96.80 ↔ Autre réparation d'articulation, autre site spécifié, SAP	81.99.12 ↔ Révision arthroscopique d'articulation, articulation acromio-claviculaire
81.96.81 ↔ Autre réparation d'articulation, autre site spécifié, refixation d'un fragment ostéocondral sous arthroscopie	81.99.13 ↔ Révision arthroscopique d'articulation, articulation sternoclaviculaire
81.96.82 ↔ Autre réparation d'articulation, autre site spécifié, refixation chirurgicale ouverte d'un fragment ostéocondral	81.99.14 ↔ Révision arthroscopique d'articulation, coude
81.96.89 ↔ Autre réparation d'articulation, autre site spécifié, autre	81.99.15 ↔ Révision arthroscopique d'articulation, poignet
81.96.8A ↔ Autre réparation d'articulation, autre site spécifié, incision de l'os sous-chondral sous arthroscopie	81.99.16 ↔ Révision arthroscopique d'articulation, articulation sacro-iliaque
81.96.8B ↔ Autre réparation d'articulation, autre site spécifié, incision chirurgicale ouverte de l'os sous-chondral	81.99.17 ↔ Révision arthroscopique d'articulation, symphyse
81.96.8C ↔ Autre réparation d'articulation, autre site spécifié, incision de l'os sous-chondral avec insertion d'implant acellulaire sous arthroscopie	81.99.18 ↔ Révision arthroscopique d'articulation, hanche
81.96.8D ↔ Autre réparation d'articulation, autre site spécifié, incision de l'os sous-chondral avec insertion d'implant acellulaire, par chirurgie ouverte	81.99.1A ↔ Révision arthroscopique d'articulation, genou
81.96.92 ↔ Autre intervention de réparation et de plastie articulaire, refixation dans l'appareil capsulo-ligamentaire d'autres articulations	81.99.1B ↔ Révision arthroscopique d'articulation, articulation tibio-péronière supérieure
81.96.93 ↔ Autre intervention de réparation et de plastie articulaire, implantation/ablation de ménisque en collagène	81.99.1C ↔ Révision arthroscopique d'articulation, articulation talo-curale
81.96.94 ↔ Autre intervention de réparation et de plastie articulaire, implantation/ablation de ménisque en collagène sous arthroscopie	81.99.1D ↔ Révision arthroscopique d'articulation, articulation sous-talaire
81.96.95 ↔ Autre intervention de réparation et de plastie articulaire, implantation d'endoprothèse d'articulation de membre supérieur, autre	81.99.1E ↔ Révision arthroscopique d'articulation, pied et orteil, autre
81.96.97 ↔ Autre intervention de réparation et de plastie articulaire, implantation complexe primaire/de remplacement d'une endoprothèse articulaire associée à l'implantation de matériel de substitution osseuse et le remplacement d'articulations voisines	81.99.1F ↔ Révision arthroscopique d'articulation, articulation métatarso-phalangienne
81.96.98 ↔ Autre intervention de réparation et de plastie articulaire, arthroplastie de résection du poignet	81.99.1G ↔ Révision arthroscopique d'articulation, orteil
	81.99.21 ↔ Révision chirurgicale ouverte d'articulation, articulation glénohumérale
	81.99.22 ↔ Révision chirurgicale ouverte d'articulation, articulation acromio-claviculaire
	81.99.23 ↔ Révision chirurgicale ouverte d'articulation, articulation sternoclaviculaire
	81.99.24 ↔ Révision chirurgicale ouverte d'articulation, coude
	81.99.25 ↔ Révision chirurgicale ouverte d'articulation, poignet
	81.99.26 ↔ Révision chirurgicale ouverte d'articulation, articulation sacro-iliaque
	81.99.27 ↔ Révision chirurgicale ouverte d'articulation, symphyse
	81.99.28 ↔ Révision chirurgicale ouverte d'articulation, hanche
	81.99.29 ↔ Révision chirurgicale ouverte d'articulation, autre
	81.99.2A ↔ Révision chirurgicale ouverte d'articulation, genou
	81.99.2B ↔ Révision chirurgicale ouverte d'articulation, articulation tibio-péronière supérieure
	81.99.2C ↔ Révision chirurgicale ouverte d'articulation, articulation talo-curale
	81.99.2D ↔ Révision chirurgicale ouverte d'articulation, articulation sous-talaire
	81.99.2E ↔ Révision chirurgicale ouverte d'articulation, pied et orteil, autre
	81.99.2F ↔ Révision chirurgicale ouverte d'articulation, articulation métatarso-phalangienne
	81.99.2G ↔ Révision chirurgicale ouverte d'articulation, orteil

81.99.31 ↔	Opération arthroscopique de cartilage articulaire, articulation glénohumérale	81.99.55 ↔	Arthrorise et fixation temporaire d'une articulation, poignet
81.99.32 ↔	Opération arthroscopique de cartilage articulaire, articulation acromio-claviculaire	81.99.56 ↔	Arthrorise et fixation temporaire d'une articulation, articulation sacro-iliaque
81.99.33 ↔	Opération arthroscopique de cartilage articulaire, articulation sternoclaviculaire	81.99.57 ↔	Arthrorise et fixation temporaire d'une articulation, symphyse
81.99.34 ↔	Opération arthroscopique de cartilage articulaire, coude	81.99.58 ↔	Arthrorise et fixation temporaire d'une articulation, hanche
81.99.35 ↔	Opération arthroscopique de cartilage articulaire, poignet	81.99.5A ↔	Arthrorise et fixation temporaire d'une articulation, genou
81.99.36 ↔	Opération arthroscopique de cartilage articulaire, articulation sacro-iliaque	81.99.5B ↔	Arthrorise et fixation temporaire d'une articulation, articulation tibio-péronière supérieure
81.99.37 ↔	Opération arthroscopique de cartilage articulaire, symphyse	81.99.5C ↔	Arthrorise et fixation temporaire d'une articulation, articulation talo-crutale
81.99.38 ↔	Opération arthroscopique de cartilage articulaire, hanche	81.99.5D ↔	Arthrorise et fixation temporaire d'une articulation, articulation sous-talaire
81.99.3A ↔	Opération arthroscopique de cartilage articulaire et de ménisque, genou	81.99.5E ↔	Arthrorise et fixation temporaire d'une articulation, pied et orteil, autre
81.99.3B ↔	Opération arthroscopique de cartilage articulaire, articulation tibio-péronière supérieure	81.99.5F ↔	Arthrorise et fixation temporaire d'une articulation, articulation métatarso-phalangienne
81.99.3C ↔	Opération arthroscopique de cartilage articulaire, articulation talo-crutale	81.99.5G ↔	Arthrorise et fixation temporaire d'une articulation, orteil
81.99.3D ↔	Opération arthroscopique de cartilage articulaire, articulation sous-talaire	81.99.81 ↔	Autre opération arthroscopique d'articulation, poignet
81.99.3E ↔	Opération arthroscopique de cartilage articulaire, pied et orteil, autre	81.99.82 ↔	Autre opération arthroscopique d'articulation, genou
81.99.3F ↔	Opération arthroscopique de cartilage articulaire, articulation métatarso-phalangienne	81.99.83 ↔	Autre opération arthroscopique d'articulation, articulation talo-crutale
81.99.3G ↔	Opération arthroscopique de cartilage articulaire, orteil	81.99.91 ↔	Autre opération chirurgicale ouverte d'articulation et de cartilage articulaire, articulation glénohumérale
81.99.41 ↔	Opération chirurgicale ouverte de cartilage articulaire, articulation glénohumérale	81.99.92 ↔	Autre opération chirurgicale ouverte d'articulation et de cartilage articulaire, articulation acromio-claviculaire
81.99.42 ↔	Opération chirurgicale ouverte de cartilage articulaire, articulation acromio-claviculaire	81.99.93 ↔	Autre opération chirurgicale ouverte d'articulation et de cartilage articulaire, articulation sternoclaviculaire
81.99.43 ↔	Opération chirurgicale ouverte de cartilage articulaire, articulation sternoclaviculaire	81.99.94 ↔	Autre opération chirurgicale ouverte d'articulation et de cartilage articulaire, coude
81.99.44 ↔	Opération chirurgicale ouverte de cartilage articulaire, coude	81.99.95 ↔	Autre opération chirurgicale ouverte d'articulation et de cartilage articulaire, articulation radio-cubitale supérieure
81.99.45 ↔	Opération chirurgicale ouverte de cartilage articulaire, poignet	81.99.96 ↔	Autre opération chirurgicale ouverte d'articulation et de cartilage articulaire, poignet
81.99.46 ↔	Opération chirurgicale ouverte de cartilage articulaire, articulation sacro-iliaque	81.99.97 ↔	Autre opération chirurgicale ouverte d'articulation et de cartilage articulaire, articulation sacro-iliaque
81.99.47 ↔	Opération chirurgicale ouverte de cartilage articulaire, symphyse	81.99.98 ↔	Autre opération chirurgicale ouverte d'articulation et de cartilage articulaire, hanche
81.99.48 ↔	Opération chirurgicale ouverte de cartilage articulaire, hanche	81.99.9A ↔	Autre opération chirurgicale ouverte d'articulation et de cartilage articulaire, articulation tibio-péronière supérieure
81.99.49 ↔	Opération chirurgicale ouverte de cartilage articulaire, autre	81.99.9B ↔	Autre opération chirurgicale ouverte d'articulation et de cartilage articulaire, articulation talo-crutale
81.99.4A ↔	Opération chirurgicale ouverte de cartilage articulaire et de ménisque, genou	81.99.9C ↔	Autre opération chirurgicale ouverte d'articulation et de cartilage articulaire, articulation sous-talaire
81.99.4B ↔	Opération chirurgicale ouverte de cartilage articulaire, articulation tibio-péronière supérieure	81.99.9E ↔	Autre opération chirurgicale ouverte d'articulation et de cartilage articulaire, pied et orteil, autre
81.99.4C ↔	Opération chirurgicale ouverte de cartilage articulaire, articulation talo-crutale	81.99.9F ↔	Autre opération chirurgicale ouverte d'articulation et de cartilage articulaire, articulation métatarso-phalangienne
81.99.4D ↔	Opération chirurgicale ouverte de cartilage articulaire, articulation sous-talaire	81.99.9G ↔	Autre opération chirurgicale ouverte d'articulation et de cartilage articulaire, orteil
81.99.4E ↔	Opération chirurgicale ouverte de cartilage articulaire, pied et orteil, autre	81.9A.11 ↔	Grefte de cartilage et implantation de tissu cultivé in vitro, articulation glénohumérale, par arthroscopie
81.99.4F ↔	Opération chirurgicale ouverte de cartilage articulaire, articulation métatarso-phalangienne	81.9A.12 ↔	Grefte de cartilage et implantation de tissu cultivé in vitro, articulation acromio-claviculaire, par arthroscopie
81.99.4G ↔	Opération chirurgicale ouverte de cartilage articulaire, orteil	81.9A.13 ↔	Grefte de cartilage et implantation de tissu cultivé in vitro, articulation sternoclaviculaire, par arthroscopie
81.99.51 ↔	Arthrorise et fixation temporaire d'une articulation, articulation glénohumérale	81.9A.14 ↔	Grefte de cartilage et implantation de tissu cultivé in vitro, coude, par arthroscopie
81.99.52 ↔	Arthrorise et fixation temporaire d'une articulation, articulation acromio-claviculaire	81.9A.16 ↔	Grefte de cartilage et implantation de tissu cultivé in vitro, poignet, par arthroscopie
81.99.53 ↔	Arthrorise et fixation temporaire d'une articulation, articulation sternoclaviculaire		
81.99.54 ↔	Arthrorise et fixation temporaire d'une articulation, coude		

81.9A.1A ↔	Greffe de cartilage et implantation de tissu cultivé in vitro, articulation sacro-iliaque, par arthroscopie	82.11.11 ↔	Ténotomie percutanée de la main, doigt
81.9A.1B ↔	Greffe de cartilage et implantation de tissu cultivé in vitro, hanche, par arthroscopie	82.11.20 ↔	Ténotomie chirurgicale ouverte de la main
81.9A.1C ↔	Greffe de cartilage et implantation de tissu cultivé in vitro, articulation du genou, par arthroscopie	82.11.99 ↔	Ténotomie de la main, autre
81.9A.1D ↔	Greffe de cartilage et implantation de tissu cultivé in vitro, articulation tibio-péronière supérieure, par arthroscopie	82.12 ↔	Fasciotomie de la main
81.9A.1E ↔	Greffe de cartilage et implantation de tissu cultivé in vitro, articulation talo-crurale, par arthroscopie	82.19.10 ↔	Autre section de tissu mou de la main, section de muscles de la main
81.9A.1F ↔	Greffe de cartilage et implantation de tissu cultivé in vitro, articulation sous-talaire, par arthroscopie	82.19.99 ↔	Autre section de tissu mou de la main, autre
81.9A.1G ↔	Greffe de cartilage et implantation de tissu cultivé in vitro dans l'articulation, autres articulations tarsiennes et tarsométatarsiennes, par arthroscopie	82.21 ↔	Excision de lésion de la gaine tendineuse de la main
81.9A.1H ↔	Greffe de cartilage et implantation de tissu cultivé in vitro, articulation métatarso-phalangienne, par arthroscopie	82.22 ↔	Excision de lésion de muscle de la main
81.9A.1I ↔	Greffe de cartilage et implantation de tissu cultivé in vitro, articulation d'orteil, par arthroscopie	82.31 ↔	Bursectomie de la main
81.9A.1J ↔	Greffe de cartilage et implantation de tissu cultivé in vitro, autres articulations, par arthroscopie	82.32 ↔	Excision de tendon de la main pour greffe
81.9A.21 ↔	Greffe de cartilage et implantation de tissu cultivé in vitro, articulation glénohumérale, par chirurgie ouverte	82.34 ↔	Excision de muscle ou de fascia de la main pour greffe
81.9A.22 ↔	Greffe de cartilage et implantation de tissu cultivé in vitro, articulation acromio-claviculaire, par chirurgie ouverte	82.35.10 ↔	Fasciectomie du creux palmaire
81.9A.23 ↔	Greffe de cartilage et implantation de tissu cultivé in vitro, articulation sternoclaviculaire, par chirurgie ouverte	82.35.11 ↔	Fasciectomie de main et de doigt avec neurolyse
81.9A.24 ↔	Greffe de cartilage et implantation de tissu cultivé in vitro, coude, par chirurgie ouverte	82.35.12 ↔	Fasciectomie de main et de doigt avec neurolyse ainsi que artériolyse
81.9A.26 ↔	Greffe de cartilage et implantation de tissu cultivé in vitro, poignet, par chirurgie ouverte	82.35.13 ↔	Fasciectomie de main et de doigt avec arthrolyse
81.9A.2A ↔	Greffe de cartilage et implantation de tissu cultivé in vitro, articulation sacro-iliaque, par chirurgie ouverte	82.35.99 ↔	Autre fasciectomie de la main, autre
81.9A.2B ↔	Greffe de cartilage et implantation de tissu cultivé in vitro, hanche, par chirurgie ouverte	82.36 ↔	Autre myectomie de la main
81.9A.2C ↔	Greffe de cartilage et implantation de tissu cultivé in vitro, articulation du genou, par chirurgie ouverte	82.41 ↔	Suture de gaine de tendon de la main
81.9A.2D ↔	Greffe de cartilage et implantation de tissu cultivé in vitro, articulation tibio-péronière supérieure, par chirurgie ouverte	82.42 ↔	Suture différée de tendon fléchisseur de la main
81.9A.2E ↔	Greffe de cartilage et implantation de tissu cultivé in vitro, articulation talo-crurale, par chirurgie ouverte	82.43 ↔	Suture différée d'autre tendon de la main
81.9A.2F ↔	Greffe de cartilage et implantation de tissu cultivé in vitro, articulation sous-talaire, par chirurgie ouverte	82.44 ↔	Autre suture de tendon fléchisseur de la main
81.9A.2G ↔	Greffe de cartilage et implantation de tissu cultivé in vitro dans l'articulation, autres articulations tarsiennes et tarsométatarsiennes, par chirurgie ouverte	82.45 ↔	Autre suture d'autre tendon de la main
81.9A.2H ↔	Greffe de cartilage et implantation de tissu cultivé in vitro, articulation métatarso-phalangienne, par chirurgie ouverte	82.46.10 ↔	Suture de fascia de la main
81.9A.2I ↔	Greffe de cartilage et implantation de tissu cultivé in vitro, articulation d'orteil, par chirurgie ouverte	82.46.20 ↔	Suture de muscle de la main
81.9A.2J ↔	Greffe de cartilage et implantation de tissu cultivé in vitro, autres articulations, par chirurgie ouverte	82.46.99 ↔	Suture de muscle ou de fascia de la main, autre
81.9A.5C ↔	Greffe de cartilage par transfert ostéo-articulaire [système OATS], plastie en mosaïque, articulation du genou, par arthroscopie	82.51.11 ↔	Allongement de tendon de la main
81.9A.6C ↔	Greffe de cartilage par transfert ostéo-articulaire [système OATS], plastie en mosaïque, articulation du genou, par chirurgie ouverte	82.51.12 ↔	Avancement de tendon de la main
82.04 ↔	Incision et drainage de l'espace palmaire ou thénarien	82.52.11 ↔	Raccourcissement de tendon de la main
82.09.10 ↔	Autre incision de tissu mou de la main, synovectomie de la main	82.52.12 ↔	Recul de tendon de la main
82.11.10 ↔	Ténotomie percutanée de la main, poignet	82.53 ↔	Réinsertion de tendon de la main
		82.54 ↔	Réinsertion de muscle de la main
		82.55 ↔	Autre changement de longueur de muscle ou tendon de main
		82.56 ↔	Autre transfert ou greffe de tendon de la main
		82.57.10 ↔	Autre transposition de tendon de la main, transfert de tendon fléchisseur de la main
		82.57.99 ↔	Autre transposition de tendon de la main, autre
		82.58 ↔	Autre transfert ou transplantation musculaire de la main
		82.59 ↔	Autre transposition de muscle de la main
		82.61 ↔	Pollicisation avec transfert de nerfs et de vaisseaux
		82.69 ↔	Reconstruction du pouce, autre
		82.71 ↔	Reconstruction de poulie de tendon à la main
		82.72.00 ↔	Opération plastique de la main avec greffe de muscle ou de fascia, SAP
		82.72.10 ↔	Opération plastique avec greffe de muscle ou de fascia, un doigt
		82.72.11 ↔	Opération plastique avec greffe de muscle ou de fascia, autres parties de la main
		82.72.21 ↔	Greffe d'autre lambeau avec anastomoses microvasculaires de muscle ou de fascia de la main
		82.72.99 ↔	Opération plastique de la main avec greffe de muscle ou de fascia, autre
		82.79 ↔	Opération plastique de main avec autre greffe ou implant
		82.81 ↔	Transfert de doigt, sauf le pouce
		82.82 ↔	Réparation de main en pince de homard
		82.83 ↔	Réparation de macrodactylie
		82.84 ↔	Réparation de doigt en maillet
		82.85 ↔	Autre ténodèse de la main
		82.86.10 ↔	Ténoplastie, transfert de tendons fléchisseurs de la main
		82.86.11 ↔	Constitution de matériel de greffe pour tendons de la main
		82.86.12 ↔	Révision sans remplacement de greffe de tendon de la main
		82.86.13 ↔	Remplacement d'implant tendineux de la main
		82.86.99 ↔	Autre ténoplastie de la main, autre

82.89.10 ↔	Plastie de gaine tendineuse de la main	83.19.22 ↔	Désinsertion de muscle, de tendon et de fascia, bras et coude
82.89.11 ↔	Refixation osseuse de ligaments, carpe et métacarpe	83.19.23 ↔	Désinsertion de muscle, de tendon et de fascia, avant-bras
82.89.12 ↔	Refixation osseuse d'autres ligaments de la main	83.19.24 ↔	Désinsertion de muscle, de tendon et de fascia, paroi thoracique, abdomen et dos
82.89.13 ↔	Distraction des parties molles pour couverture d'articulation lors d'anomalies congénitales de la main	83.19.25 ↔	Désinsertion de muscle, de tendon et de fascia, région inguino-génitale et fesses
82.89.14 ↔	Radialisation lors d'anomalies congénitales de la main	83.19.26 ↔	Désinsertion de muscle, de tendon et de fascia, membre inférieur
82.89.15 ↔	Résection de resserrements avec reconstruction plastique lors d'anomalies congénitales de la main	83.31.10 ↔	Excision de lésion de gaine tendineuse, tête et cou
82.89.16 ↔	Transfert d'orteil à doigt	83.31.11 ↔	Excision de lésion de gaine tendineuse, épaule et aisselle
83.02.10 ↔	Myotomie, tête et cou	83.31.12 ↔	Excision de lésion de gaine tendineuse, bras et coude
83.02.11 ↔	Myotomie, épaule et aisselle	83.31.13 ↔	Excision de lésion de gaine tendineuse, avant-bras
83.02.12 ↔	Myotomie, bras et coude	83.31.14 ↔	Excision de lésion de gaine tendineuse, paroi thoracique, abdomen et dos
83.02.13 ↔	Myotomie, avant-bras	83.31.15 ↔	Excision de lésion de gaine tendineuse, région inguino-génitale et fesses
83.02.14 ↔	Myotomie, paroi thoracique, abdomen et dos	83.31.16 ↔	Excision de lésion de gaine tendineuse, membre inférieur
83.02.15 ↔	Myotomie, région inguino-génitale et fesses	83.41 ↔	Excision [prélèvement] de tendon pour greffe
83.02.16 ↔	Myotomie, membre inférieur	83.43.10 ↔	Prélèvement de lambeau myocutané pour greffe
83.02.19 ↔	Myotomie, autre site	83.43.11 ↔	Prélèvement de lambeau ostéomyocutané ou ostéofasciocutané pour greffe
83.03.10 ↔	Bursotomie, tête et cou	83.43.12 ↔	Prélèvement d'autre lambeau avec anastomoses microvasculaires de muscle ou de fascia pour greffe
83.03.11 ↔	Bursotomie, épaule et aisselle	83.43.99 ↔	Excision [prélèvement] de muscle ou de fascia pour greffe, autre
83.03.12 ↔	Bursotomie, bras et coude	83.49.10 ↔	Excision de gaine tendineuse, tête et cou
83.03.13 ↔	Bursotomie, avant-bras	83.49.11 ↔	Excision de gaine tendineuse, épaule et aisselle
83.03.14 ↔	Bursotomie, paroi thoracique, abdomen et dos	83.49.12 ↔	Excision de gaine tendineuse, bras et coude
83.03.15 ↔	Bursotomie, région inguino-génitale et fesses	83.49.13 ↔	Excision de gaine tendineuse, avant-bras
83.03.16 ↔	Bursotomie, membre inférieur	83.49.14 ↔	Excision de gaine tendineuse, paroi thoracique et dos
83.03.19 ↔	Bursotomie, autre site	83.49.15 ↔	Excision de gaine tendineuse, région inguino-génitale et fesses
83.09.10 ↔	Extraction de corps étranger de muscle, de tendon ou de fascia, tête et cou	83.49.16 ↔	Excision de gaine tendineuse, membre inférieur
83.09.11 ↔	Extraction de corps étranger de muscle, de tendon ou de fascia, épaule et aisselle	83.49.20 ↔	Résection compartimentale, tête et cou
83.09.12 ↔	Extraction de corps étranger de muscle, de tendon ou de fascia, bras et coude	83.49.21 ↔	Résection compartimentale, épaule et aisselle
83.09.13 ↔	Extraction de corps étranger de muscle, de tendon ou de fascia, avant-bras	83.49.22 ↔	Résection compartimentale, bras et coude
83.09.14 ↔	Extraction de corps étranger de muscle, de tendon ou de fascia, paroi thoracique, abdomen et dos	83.49.23 ↔	Résection compartimentale, avant-bras
83.09.15 ↔	Extraction de corps étranger de muscle, de tendon ou de fascia, région inguino-génitale et fesses	83.49.24 ↔	Résection compartimentale, paroi thoracique, abdomen et dos
83.09.16 ↔	Extraction de corps étranger de muscle, de tendon ou de fascia, membre inférieur	83.49.25 ↔	Résection compartimentale, région inguino-génitale et fesses
83.09.19 ↔	Extraction de corps étranger de muscle, de tendon ou de fascia, autre site	83.49.26 ↔	Résection compartimentale, membre inférieur
83.11 ↔	Ténotomie du tendon d'Achille	83.49.29 ↔	Résection compartimentale, autre site
83.12 ↔	Ténotomie des adducteurs de la hanche	83.49.30 ↔	Autre excision de tissu mou, tête et cou
83.13.10 ↔	Incision de tendon, tête et cou	83.49.31 ↔	Autre excision de tissu mou, épaule et aisselle
83.13.11 ↔	Incision de tendon, épaule et aisselle	83.49.32 ↔	Autre excision de tissu mou, bras et coude
83.13.12 ↔	Incision de tendon, bras et coude	83.49.33 ↔	Autre excision de tissu mou, avant-bras
83.13.13 ↔	Incision de tendon, avant-bras	83.49.34 ↔	Autre excision de tissu mou, paroi thoracique, abdomen et dos
83.13.14 ↔	Incision de tendon, paroi thoracique, abdomen et dos	83.49.35 ↔	Autre excision de tissu mou, région inguino-génitale et fesses
83.13.15 ↔	Incision de tendon, région inguino-génitale et fesses	83.49.36 ↔	Autre excision de tissu mou, membre inférieur
83.13.16 ↔	Incision de tendon, membre inférieur	83.49.39 ↔	Autre excision de tissu mou, autre site
83.13.20 ↔	Section de tendon, tête et cou	83.5X.10 ↔	Bursectomie, tête et cou
83.13.21 ↔	Section de tendon, épaule et aisselle	83.5X.11 ↔	Bursectomie, épaule et aisselle
83.13.22 ↔	Section de tendon, bras et coude	83.5X.12 ↔	Bursectomie, bras et coude
83.13.23 ↔	Section de tendon, avant-bras	83.5X.13 ↔	Bursectomie, avant-bras
83.13.24 ↔	Section de tendon, paroi thoracique, abdomen et dos	83.5X.14 ↔	Bursectomie, paroi thoracique, abdomen et dos
83.13.25 ↔	Section de tendon, région inguino-génitale et fesses	83.5X.15 ↔	Bursectomie, région inguino-génitale et fesses
83.13.26 ↔	Section de tendon, membre inférieur	83.5X.16 ↔	Bursectomie, membre inférieur
83.19.10 ↔	Section de muscle, tête et cou	83.5X.19 ↔	Bursectomie, autre site
83.19.11 ↔	Section de muscle, épaule et aisselle	83.61.10 ↔	Suture de gaine tendineuse, tête et cou
83.19.12 ↔	Section de muscle, bras et coude	83.61.11 ↔	Suture de gaine tendineuse, épaule et aisselle
83.19.13 ↔	Section de muscle, avant-bras	83.61.12 ↔	Suture de gaine tendineuse, bras et coude
83.19.14 ↔	Section de muscle, paroi thoracique, abdomen et dos	83.61.13 ↔	Suture de gaine tendineuse, avant-bras
83.19.15 ↔	Section de muscle, région inguino-génitale et fesses		
83.19.16 ↔	Section de muscle, membre inférieur		
83.19.20 ↔	Désinsertion de muscle, de tendon et de fascia, tête et cou		
83.19.21 ↔	Désinsertion de muscle, de tendon et de fascia, épaule et aisselle		

83.61.14 ↔ Suture de gaine tendineuse, paroi thoracique, abdomen et dos	83.76.15 ↔ Autre transposition de tendon, région inguino-génitale et fesses
83.61.15 ↔ Suture de gaine tendineuse, région inguino-génitale et fesses	83.76.16 ↔ Autre transposition de tendon, membre inférieur
83.61.16 ↔ Suture de gaine tendineuse, membre inférieur	83.76.19 ↔ Autre transposition de tendon, autre site
83.61.19 ↔ Suture de gaine tendineuse, autre site	83.77.10 ↔ Transposition ou transplantation de muscle, tête et cou
83.62.10 ↔ Suture différée de tendon, tête et cou	83.77.11 ↔ Transposition ou transplantation de muscle, épaule et aisselle
83.62.11 ↔ Suture différée de tendon, épaule et aisselle	83.77.12 ↔ Transposition ou transplantation de muscle, bras et coude
83.62.12 ↔ Suture différée de tendon, bras et coude	83.77.13 ↔ Transposition ou transplantation de muscle, avant-bras
83.62.13 ↔ Suture différée de tendon, avant-bras	83.77.14 ↔ Transposition ou transplantation de muscle, paroi thoracique, abdomen et dos
83.62.14 ↔ Suture différée de tendon, paroi thoracique, abdomen et dos	83.77.15 ↔ Transposition ou transplantation de muscle, région inguino-génitale et fesses
83.62.15 ↔ Suture différée de tendon, région inguino-génitale et fesses	83.77.16 ↔ Transposition ou transplantation de muscle, membre inférieur
83.62.16 ↔ Suture différée de tendon, membre inférieur	83.77.19 ↔ Transposition ou transplantation de muscle, autre site
83.62.19 ↔ Suture différée de tendon, autre site	83.78.10 ↔ Transfert de tendon, tête et cou
83.64.10 ↔ Autre suture de tendon, tête et cou	83.78.11 ↔ Transfert de tendon, épaule et aisselle
83.64.11 ↔ Autre suture de tendon, épaule et aisselle	83.78.12 ↔ Transfert de tendon, bras et coude
83.64.12 ↔ Autre suture de tendon, bras et coude	83.78.13 ↔ Transfert de tendon, avant-bras
83.64.13 ↔ Autre suture de tendon, avant-bras	83.78.14 ↔ Transfert de tendon, paroi thoracique, abdomen et dos
83.64.14 ↔ Autre suture de tendon, paroi thoracique, abdomen et dos	83.78.15 ↔ Transfert de tendon, région inguino-génitale et fesses
83.64.15 ↔ Autre suture de tendon, région inguino-génitale et fesses	83.78.16 ↔ Transfert de tendon, membre inférieur
83.64.16 ↔ Autre suture de tendon, membre inférieur	83.78.19 ↔ Transfert de tendon, autre site
83.64.19 ↔ Autre suture de tendon, autre site	83.79 ↔ Autre transposition de muscle
83.71.10 ↔ Avancement de tendon, tête et cou	83.81.10 ↔ Greffe de tendon, tête et cou
83.71.11 ↔ Avancement de tendon, épaule et aisselle	83.81.11 ↔ Greffe de tendon, épaule et aisselle
83.71.12 ↔ Avancement de tendon, bras et coude	83.81.12 ↔ Greffe de tendon, bras et coude
83.71.13 ↔ Avancement de tendon, avant-bras	83.81.13 ↔ Greffe de tendon, avant-bras
83.71.14 ↔ Avancement de tendon, paroi thoracique, abdomen et dos	83.81.14 ↔ Greffe de tendon, paroi thoracique, abdomen et dos
83.71.15 ↔ Avancement de tendon, région inguino-génitale et fesses	83.81.15 ↔ Greffe de tendon, région inguino-génitale et fesses
83.71.16 ↔ Avancement de tendon, membre inférieur	83.81.16 ↔ Greffe de tendon, membre inférieur
83.71.19 ↔ Avancement de tendon, autre site	83.81.19 ↔ Greffe de tendon, autre site
83.71.99 ↔ Avancement de tendon, autre	83.82.10 ↔ Greffe de fascia, tête et cou
83.72.10 ↔ Recul de tendon, tête et cou	83.82.11 ↔ Greffe de fascia, épaule et aisselle
83.72.11 ↔ Recul de tendon, épaule et aisselle	83.82.12 ↔ Greffe de fascia, bras et coude
83.72.12 ↔ Recul de tendon, bras et coude	83.82.13 ↔ Greffe de fascia, avant-bras
83.72.13 ↔ Recul de tendon, avant-bras	83.82.14 ↔ Greffe de fascia, paroi thoracique, abdomen et dos
83.72.14 ↔ Recul de tendon, paroi thoracique, abdomen et dos	83.82.15 ↔ Greffe de fascia, région inguino-génitale et fesses
83.72.15 ↔ Recul de tendon, région inguino-génitale et fesses	83.82.16 ↔ Greffe de fascia, membre inférieur
83.72.16 ↔ Recul de tendon, membre inférieur	83.82.19 ↔ Greffe de fascia, autre site
83.73.10 ↔ Rattachement de tendon, tête et cou	83.82.20 ↔ Greffe de lambeau musculaire ou fascial local, tête et cou
83.73.11 ↔ Rattachement de tendon, épaule et aisselle	83.82.21 ↔ Greffe de lambeau musculaire ou fascial local, épaule et aisselle
83.73.12 ↔ Rattachement de tendon, bras et coude	83.82.22 ↔ Greffe de lambeau musculaire ou fascial local, bras et coude
83.73.13 ↔ Rattachement de tendon, avant-bras	83.82.23 ↔ Greffe de lambeau musculaire ou fascial local, avant-bras
83.73.14 ↔ Rattachement de tendon, paroi thoracique, abdomen et dos	83.82.24 ↔ Greffe de lambeau musculaire ou fascial local, paroi thoracique, abdomen et dos
83.73.15 ↔ Rattachement de tendon, région inguino-génitale et fesses	83.82.25 ↔ Greffe de lambeau musculaire ou fascial local, région inguino-génitale et fesses
83.73.16 ↔ Rattachement de tendon, membre inférieur	83.82.26 ↔ Greffe de lambeau musculaire ou fascial local, membre inférieur
83.73.19 ↔ Rattachement de tendon, autre site	83.82.29 ↔ Greffe de lambeau musculaire ou fascial local, autre site
83.74.10 ↔ Rattachement de muscle, tête et cou	83.82.30 ↔ Greffe de lambeau ostéomyocutané ou ostéofasciocutané, tête et cou
83.74.11 ↔ Rattachement de muscle, épaule et aisselle	83.82.31 ↔ Greffe de lambeau ostéomyocutané ou ostéofasciocutané, épaule et aisselle
83.74.12 ↔ Rattachement de muscle, bras et coude	83.82.32 ↔ Greffe de lambeau ostéomyocutané ou ostéofasciocutané, bras et coude
83.74.13 ↔ Rattachement de muscle, avant-bras	83.82.33 ↔ Greffe de lambeau ostéomyocutané ou ostéofasciocutané, avant-bras
83.74.14 ↔ Rattachement de muscle, paroi thoracique, abdomen et dos	
83.74.15 ↔ Rattachement de muscle, région inguino-génitale et fesses	
83.74.16 ↔ Rattachement de muscle, membre inférieur	
83.74.19 ↔ Rattachement de muscle, autre site	
83.76.10 ↔ Autre transposition de tendon, tête et cou	
83.76.11 ↔ Autre transposition de tendon, épaule et aisselle	
83.76.12 ↔ Autre transposition de tendon, bras et coude	
83.76.13 ↔ Autre transposition de tendon, avant-bras	
83.76.14 ↔ Autre transposition de tendon, paroi thoracique et dos	

83.82.34 ↔	Grefe de lambeau ostéomyocutané ou ostéofasciocutané, paroi thoracique, abdomen et dos	83.88.14 ↔	Plastie d'augmentation de tendon, paroi thoracique, abdomen et dos
83.82.35 ↔	Grefe de lambeau ostéomyocutané ou ostéofasciocutané, région inguino-génitale et fesses	83.88.15 ↔	Plastie d'augmentation de tendon, région inguino-génitale et fesses
83.82.36 ↔	Grefe de lambeau ostéomyocutané ou ostéofasciocutané, membre inférieur	83.88.16 ↔	Plastie d'augmentation de tendon, membre inférieur
83.82.39 ↔	Grefe de lambeau ostéomyocutané ou ostéofasciocutané, autre site	83.88.19 ↔	Plastie d'augmentation de tendon, autre site
83.82.40 ↔	Grefe d'autre lambeau avec anastomoses microvasculaires de muscle ou de fascia, tête et cou	83.88.20 ↔	Plastie de remplacement de tendon, tête et cou
83.82.41 ↔	Grefe d'autre lambeau avec anastomoses microvasculaires de muscle ou de fascia, épaule et aisselle	83.88.21 ↔	Plastie de remplacement de tendon, épaule et aisselle
83.82.42 ↔	Grefe d'autre lambeau avec anastomoses microvasculaires de muscle ou de fascia, bras et coude	83.88.22 ↔	Plastie de remplacement de tendon, bras et coude
83.82.43 ↔	Grefe d'autre lambeau avec anastomoses microvasculaires de muscle ou de fascia, avant-bras	83.88.23 ↔	Plastie de remplacement de tendon, avant-bras
83.82.44 ↔	Grefe d'autre lambeau avec anastomoses microvasculaires de muscle ou de fascia, paroi thoracique, abdomen et dos	83.88.24 ↔	Plastie de remplacement de tendon, paroi thoracique, abdomen et dos
83.82.45 ↔	Grefe d'autre lambeau avec anastomoses microvasculaires de muscle ou de fascia, région inguino-génitale et fesses	83.88.25 ↔	Plastie de remplacement de tendon, région inguino-génitale et fesses
83.82.46 ↔	Grefe d'autre lambeau avec anastomoses microvasculaires de muscle ou de fascia, membre inférieur	83.88.26 ↔	Plastie de remplacement de tendon, membre inférieur
83.82.47 ↔	Grefe d'autre lambeau avec anastomoses microvasculaires de muscle ou de fascia, autre site	83.88.29 ↔	Plastie de remplacement de tendon, autres sites
83.83 ↔	Reconstruction de poulie tendineuse	83.88.30 ↔	Constitution de matériel de greffe, tête et cou
83.84 ↔	Libération de pied-bot, non classée ailleurs	83.88.31 ↔	Constitution de matériel de greffe, épaule et aisselle
83.85.10 ↔	Rallongement de muscle ou de tendon, tête et cou	83.88.32 ↔	Constitution de matériel de greffe, bras et coude
83.85.11 ↔	Rallongement de muscle ou de tendon, épaule et aisselle	83.88.33 ↔	Constitution de matériel de greffe, avant-bras
83.85.12 ↔	Rallongement de muscle ou de tendon, bras et coude	83.88.34 ↔	Constitution de matériel de greffe, paroi thoracique, abdomen et dos
83.85.13 ↔	Rallongement de muscle ou de tendon, avant-bras	83.88.35 ↔	Constitution de matériel de greffe, région inguino-génitale et fesses
83.85.14 ↔	Rallongement de muscle ou de tendon, paroi thoracique, abdomen et dos	83.88.36 ↔	Constitution de matériel de greffe, membre inférieur
83.85.15 ↔	Rallongement de muscle ou de tendon, région inguino-génitale et fesses	83.88.39 ↔	Constitution de matériel de greffe, autres sites
83.85.16 ↔	Rallongement de muscle ou de tendon, membre inférieur	83.88.40 ↔	Ténodèse, tête et cou
83.85.19 ↔	Rallongement de muscle ou de tendon, autre site	83.88.41 ↔	Ténodèse, épaule et aisselle
83.85.20 ↔	Raccourcissement de muscle ou de tendon, tête et cou	83.88.42 ↔	Ténodèse, bras et coude
83.85.21 ↔	Raccourcissement de muscle ou de tendon, épaule et aisselle	83.88.43 ↔	Ténodèse, avant-bras
83.85.22 ↔	Raccourcissement de muscle ou de tendon, bras et coude	83.88.44 ↔	Ténodèse, paroi thoracique, abdomen et dos
83.85.23 ↔	Raccourcissement de muscle ou de tendon, avant-bras	83.88.45 ↔	Ténodèse, région inguino-génitale et fesses
83.85.24 ↔	Raccourcissement de muscle ou de tendon, paroi thoracique, abdomen et dos	83.88.46 ↔	Ténodèse, membre inférieur
83.85.25 ↔	Raccourcissement de muscle ou de tendon, région inguino-génitale et fesses	83.88.49 ↔	Ténodèse, autre site
83.85.26 ↔	Raccourcissement de muscle ou de tendon, membre inférieur	83.88.90 ↔	Autres opérations plastiques de tendon, tête et cou
83.85.29 ↔	Raccourcissement de muscle ou de tendon, autre site	83.88.91 ↔	Autres opérations plastiques de tendon, épaule et aisselle
83.86 ↔	Plastie du quadriceps	83.88.92 ↔	Autres opérations plastiques de tendon, bras et coude
83.87.10 ↔	Plastie musculaire, tête et cou	83.88.93 ↔	Autres opérations plastiques de tendon, avant-bras
83.87.11 ↔	Plastie musculaire, épaule et aisselle	83.88.94 ↔	Autres opérations plastiques de tendon, paroi thoracique, abdomen et dos
83.87.12 ↔	Plastie musculaire, bras et coude	83.88.95 ↔	Autres opérations plastiques de tendon, région inguino-génitale et fesses
83.87.13 ↔	Plastie musculaire, avant-bras	83.88.96 ↔	Autres opérations plastiques de tendon, membre inférieur
83.87.14 ↔	Plastie musculaire, paroi thoracique, abdomen et dos	83.89.10 ↔	Allongement, raccourcissement et doublement de fascia, tête et cou
83.87.15 ↔	Plastie musculaire, région inguino-génitale et fesses	83.89.11 ↔	Allongement, raccourcissement et doublement de fascia, épaule et aisselle
83.87.16 ↔	Plastie musculaire, membre inférieur	83.89.12 ↔	Allongement, raccourcissement et doublement de fascia, bras et coude
83.88.10 ↔	Plastie d'augmentation de tendon, tête et cou	83.89.13 ↔	Allongement, raccourcissement et doublement de fascia, avant-bras
83.88.11 ↔	Plastie d'augmentation de tendon, épaule et aisselle	83.89.14 ↔	Allongement, raccourcissement et doublement de fascia, paroi thoracique, abdomen et dos
83.88.12 ↔	Plastie d'augmentation de tendon, bras et coude	83.89.15 ↔	Allongement, raccourcissement et doublement de fascia, région inguino-génitale et fesses
83.88.13 ↔	Plastie d'augmentation de tendon, avant-bras	83.89.16 ↔	Allongement, raccourcissement et doublement de fascia, membre inférieur
		83.89.20 ↔	Recouvrement de défaut de fascia, tête et cou
		83.89.21 ↔	Recouvrement de défaut de fascia, épaule et aisselle
		83.89.22 ↔	Recouvrement de défaut de fascia, bras et coude
		83.89.23 ↔	Recouvrement de défaut de fascia, avant-bras
		83.89.24 ↔	Recouvrement de défaut de fascia, paroi thoracique, abdomen et dos
		83.89.25 ↔	Recouvrement de défaut de fascia, région inguino-génitale et fesses
		83.89.26 ↔	Recouvrement de défaut de fascia, membre inférieur

83.89.90 ↔	Autres opérations plastiques de fascia, tête et cou	83.99.26 ↔	Autres opérations de muscle, fascia et bourse, membre inférieur
83.89.91 ↔	Autres opérations plastiques de fascia, épaule et aisselle	83.99.30 ↔	Révision sans remplacement de stimulateur de muscle squelettique
83.89.92 ↔	Autres opérations plastiques de fascia, bras et coude	84.00 ↔	Amputation de membre supérieur, SAP
83.89.93 ↔	Autres opérations plastiques de fascia, avant-bras	84.01 ↔	Amputation et désarticulation de doigt (sauf le pouce)
83.89.94 ↔	Autres opérations plastiques de fascia, paroi thoracique, abdomen et dos	84.02 ↔	Amputation et désarticulation du pouce
83.89.95 ↔	Autres opérations plastiques de fascia, région inguino-génitale et fesses	84.03.00 ↔	Amputation de la main, SAP
83.89.96 ↔	Autres opérations plastiques de fascia, membre inférieur	84.03.10 ↔	Amputation complète de la main au carpe ou au métacarpe
83.8A.30 ↔	Révision de toute autre plastie de lambeau musculaire ou fascial avec anastomoses microvasculaires, tête et cou	84.03.99 ↔	Amputation de la main, autre
83.8A.31 ↔	Révision de toute autre plastie de lambeau musculaire ou fascial avec anastomoses microvasculaires, épaule et aisselle	84.04 ↔	Désarticulation du poignet
83.8A.32 ↔	Révision de toute autre plastie de lambeau musculaire ou fascial avec anastomoses microvasculaires, bras et coude	84.05 ↔	Amputation de l'avant-bras
83.8A.33 ↔	Révision de toute autre plastie de lambeau musculaire ou fascial avec anastomoses microvasculaires, avant-bras	84.06 ↔	Désarticulation du coude
83.8A.34 ↔	Révision de toute autre plastie de lambeau musculaire ou fascial avec anastomoses microvasculaires, paroi thoracique, abdomen et dos	84.07 ↔	Amputation de l'humérus
83.8A.35 ↔	Révision de toute autre plastie de lambeau musculaire ou fascial avec anastomoses microvasculaires, région inguino-génitale et fesses	84.08 ↔	Désarticulation de l'épaule
83.8A.36 ↔	Révision de toute autre plastie de lambeau musculaire ou fascial avec anastomoses microvasculaires, membre inférieur	84.09 ↔	Amputation interthoracoscopulaire
83.8A.39 ↔	Révision de toute autre plastie de lambeau musculaire ou fascial avec anastomoses microvasculaires, autre localisation	84.10 ↔	Amputation de membre inférieur, SAP
83.91.10 ↔	Lyse d'adhérences de muscle, tendon, fascia et bourse, tête et cou	84.11 ↔	Amputation d'orteil
83.91.11 ↔	Lyse d'adhérences de muscle, tendon, fascia et bourse, épaule et aisselle	84.12 ↔	Amputation au niveau du pied
83.91.12 ↔	Lyse d'adhérences de muscle, tendon, fascia et bourse, bras et coude	84.13 ↔	Désarticulation de la cheville
83.91.13 ↔	Lyse d'adhérences de muscle, tendon, fascia et bourse, avant-bras	84.14 ↔	Amputation de la cheville, transmalléolaire
83.91.14 ↔	Lyse d'adhérences de muscle, tendon, fascia et bourse, paroi thoracique, abdomen et dos	84.15 ↔	Autre amputation en dessous du genou
83.91.15 ↔	Lyse d'adhérences de muscle, tendon, fascia et bourse, région inguino-génitale et fesses	84.16 ↔	Désarticulation du genou
83.91.16 ↔	Lyse d'adhérences de muscle, tendon, fascia et bourse, membre inférieur	84.17 ↔	Amputation au-dessus du genou
83.99.10 ↔	Autres opérations de tendon, tête et cou	84.18 ↔	Désarticulation de la hanche
83.99.11 ↔	Autres opérations de tendon, épaule et aisselle	84.19 ↔	Amputation abdomino-pelvienne
83.99.12 ↔	Autres opérations de tendon, bras et coude	84.20 ↔	Réimplantation d'une extrémité, SAP
83.99.13 ↔	Autres opérations de tendon, avant-bras	84.21 ↔	Réimplantation de pouce
83.99.14 ↔	Autres opérations de tendon, paroi thoracique, abdomen et dos	84.22 ↔	Réimplantation de doigt (excepté le pouce)
83.99.15 ↔	Autres opérations de tendon, région inguino-génitale et fesses	84.23.00 ↔	Réimplantation d'avant-bras, de poignet ou de main, SAP
83.99.16 ↔	Autres opérations de tendon, membre inférieur	84.23.10 ↔	Réimplantation d'avant-bras
83.99.20 ↔	Autres opérations de muscle, fascia et bourse, tête et cou	84.23.12 ↔	Réimplantation du métacarpe
83.99.21 ↔	Autres opérations de muscle, fascia et bourse, épaule et aisselle	84.23.13 ↔	Réimplantation du poignet
83.99.22 ↔	Autres opérations de muscle, fascia et bourse, bras et coude	84.23.99 ↔	Réimplantation d'avant-bras, de poignet ou de main, autre
83.99.23 ↔	Autres opérations de muscle, fascia et bourse, avant-bras	84.24.00 ↔	Réimplantation au niveau du coude ou du bras, SAP
83.99.24 ↔	Autres opérations de muscle, fascia et bourse, paroi thoracique, abdomen et dos	84.24.11 ↔	Réimplantation au niveau du coude
83.99.25 ↔	Autres opérations de muscle, fascia et bourse, région inguino-génitale et fesses	84.24.12 ↔	Réimplantation du bras
		84.24.99 ↔	Réimplantation au niveau du coude ou du bras, autre
		84.25 ↔	Réimplantation d'orteil
		84.26 ↔	Réimplantation de pied
		84.27.11 ↔	Réimplantation au niveau du genou
		84.27.12 ↔	Réimplantation de la jambe
		84.27.99 ↔	Réimplantation de cheville ou de jambe, autre
		84.28 ↔	Réimplantation de cuisse
		84.29 ↔	Autre réimplantation de membre
		84.3X.00 ↔	Révision de moignon d'amputation, SAP
		84.3X.10 ↔	Révision de moignon d'amputation, région de l'épaule ou du bras
		84.3X.11 ↔	Révision de moignon d'amputation, région de l'avant-bras
		84.3X.12 ↔	Révision de moignon d'amputation, région de la main
		84.3X.13 ↔	Révision de moignon d'amputation, membre inférieur
		84.3X.19 ↔	Révision de moignon d'amputation, autre site
		84.3X.99 ↔	Révision de moignon d'amputation, autre
		84.53.00 ↔	Implantation de dispositif interne d'allongement de membres avec traction cinétique, SAP
		84.53.10 ↔	Implantation de dispositif interne d'allongement ou de transport osseux, système non motorisé
		84.53.11 ↔	Implantation de dispositif interne d'allongement ou de transport osseux, système motorisé
		84.53.99 ↔	Implantation de dispositif interne d'allongement de membres avec traction cinétique, autre
		84.54 ↔	Implantation d'autre dispositif interne d'allongement de membres
		84.92 ↔	Séparation de jumeaux siamois égaux
		84.93 ↔	Séparation de jumeaux siamois inégaux

84.99.14 ↔	Plastie de Borggreve	85.K4.12 ↔	Mammoplastie avec lambeau de l'artère épigastrique inférieure superficielle [SIEA]
84.99.31 ↔	Grefe d'avant-bras, de poignet ou de main	85.K4.13 ↔	Mammoplastie avec lambeau perforateur de l'artère glutéale supérieure [S-GAP]
85.24 ↔	Excision de tissu mammaire ectopique	85.K4.14 ↔	Mammoplastie avec lambeau perforateur de l'artère glutéale inférieure [I-GAP]
85.25 ↔	Excision de mamelon	85.K4.15 ↔	Mammoplastie avec lambeau perforateur de l'artère profonde [PAP]
85.2C.12 ↔	Débridement chirurgical du sein par excision sous anesthésie locale par infiltration, régionale ou générale, étendue	85.K5 ↔	Mammoplastie par transplant (lambeau) myocutané pédiculé
85.6 ↔	Mastopexie	85.K6.13 ↔	Révision de plasties de lambeaux myocutanés et dermo-adipeux du sein, avec création et révision d'anastomose vasculaire
85.A0 ↔	Mastectomie, SAP	85.K9 ↔	Opérations plastiques du sein, autre
85.A1 ↔	Mastectomie partielle	86.2A.31 ↔	Débridement chirurgical, étendue grande, à la tête
85.A2.11 ↔	Mastectomie avec conservation de l'étui cutané, résection complète du tissu glandulaire, sans autre mesure	86.2A.36 ↔	Débridement chirurgical, étendue grande, à la main
85.A2.12 ↔	Mastectomie avec conservation de l'étui cutané, résection complète du tissu glandulaire, avec raffermissement de la peau	86.2A.3D ↔	Débridement chirurgical, étendue grande, au pied
85.A3.11 ↔	Mastectomie avec conservation du mamelon, résection complète du tissu glandulaire, sans autre mesure	86.2A.3E ↔	Débridement chirurgical, étendue grande, autre site
85.A3.12 ↔	Mastectomie avec conservation du mamelon, résection complète du tissu glandulaire, avec raffermissement de la peau	86.41.11 ↔	Excision radicale et étendue de lésion ou de tissu cutané et sous-cutané, sans fermeture primaire de la plaie, à la tête
85.A4 ↔	Mastectomie simple	86.41.12 ↔	Excision radicale et étendue de lésion ou de tissu cutané et sous-cutané, sans fermeture primaire de la plaie, au cou
85.A5 ↔	Mastectomie radicale modifiée	86.41.13 ↔	Excision radicale et étendue de lésion ou de tissu cutané et sous-cutané, sans fermeture primaire de la plaie, à l'épaule et aisselle
85.A6.11 ↔	Mastectomie radicale sans résection partielle de la paroi thoracique	86.41.14 ↔	Excision radicale et étendue de lésion ou de tissu cutané et sous-cutané, sans fermeture primaire de la plaie, au bras et au coude
85.A6.12 ↔	Mastectomie radicale avec résection partielle de la paroi thoracique	86.41.15 ↔	Excision radicale et étendue de lésion ou de tissu cutané et sous-cutané, sans fermeture primaire de la plaie, à l'avant-bras
85.A7 ↔	Mastectomie radicale, étendue	86.41.16 ↔	Excision radicale et étendue de lésion ou de tissu cutané et sous-cutané, sans fermeture primaire de la plaie, à la main
85.A8 ↔	Mastectomie lors de gynécomastie	86.41.17 ↔	Excision radicale et étendue de lésion ou de tissu cutané et sous-cutané, sans fermeture primaire de la plaie, à la paroi thoracique et au dos
85.A9 ↔	Mastectomie, autre	86.41.18 ↔	Excision radicale et étendue de lésion ou de tissu cutané et sous-cutané, sans fermeture primaire de la plaie, à l'abdomen et l'aîne
85.B ↔	Mammoplastie de réduction	86.41.1A ↔	Excision radicale et étendue de lésion ou de tissu cutané et sous-cutané, sans fermeture primaire de la plaie, aux fesses
85.D1 ↔	Injection intramammaire pour augmentation	86.41.1B ↔	Excision radicale et étendue de lésion ou de tissu cutané et sous-cutané, sans fermeture primaire de la plaie, à la cuisse et au genou
85.D2 ↔	Implantation de prothèse mammaire pour augmentation	86.41.1C ↔	Excision radicale et étendue de lésion ou de tissu cutané et sous-cutané, sans fermeture primaire de la plaie, à la jambe
85.D9 ↔	Mammoplastie d'augmentation, autre	86.41.1D ↔	Excision radicale et étendue de lésion ou de tissu cutané et sous-cutané, sans fermeture primaire de la plaie, au pied
85.E0 ↔	Implantation de prothèse mammaire, SAP	86.42.11 ↔	Excision radicale et étendue de lésion ou de tissu cutané et sous-cutané, avec fermeture primaire de la plaie, à la tête
85.E1 ↔	Implantation de prothèse mammaire, pour réparation primaire	86.42.12 ↔	Excision radicale et étendue de lésion ou de tissu cutané et sous-cutané, avec fermeture primaire de la plaie, au cou
85.E2 ↔	Implantation de prothèse mammaire, pour réparation secondaire	86.42.13 ↔	Excision radicale et étendue de lésion ou de tissu cutané et sous-cutané, avec fermeture primaire de la plaie, à l'épaule et aisselle
85.E9 ↔	Implantation de prothèse mammaire, autre	86.42.14 ↔	Excision radicale et étendue de lésion ou de tissu cutané et sous-cutané, avec fermeture primaire de la plaie, au bras et au coude
85.F1 ↔	Révision sans remplacement de prothèse mammaire	86.42.15 ↔	Excision radicale et étendue de lésion ou de tissu cutané et sous-cutané, avec fermeture primaire de la plaie, à l'avant-bras
85.F2.00 ↔	Ablation de prothèse mammaire, SAP		
85.F2.09 ↔	Ablation de prothèse mammaire, autre		
85.F2.11 ↔	Ablation de prothèse mammaire, avec capsulotomie		
85.F2.12 ↔	Ablation de prothèse mammaire, avec capsulectomie		
85.G1 ↔	Suture du mamelon (après lésion traumatique)		
85.G2 ↔	Transposition du mamelon		
85.G4.12 ↔	Réparation du mamelon avec lambeau local		
85.G5.12 ↔	Réparation de l'aréole avec lambeau local		
85.H1 ↔	Grefe autologue de peau totale du sein		
85.H2 ↔	Grefe autologue de peau en épaisseur partielle du sein		
85.I1 ↔	Plastie de lambeau de peau et de tissu sous-cutané du sein		
85.I2 ↔	Reconstruction avec lambeau pédiculé de peau et de tissu sous-cutané du sein		
85.J1 ↔	Couverture temporaire de tissu mou du sein		
85.J2 ↔	Insertion d'expandeur tissulaire au niveau du sein		
85.K0 ↔	Opérations plastiques du sein, SAP		
85.K3.09 ↔	Réparation du sein avec lambeau myocutané libre avec anastomoses microvasculaires, autre		
85.K3.11 ↔	Mammoplastie par lambeau myocutané libre		
85.K3.12 ↔	Mammoplastie avec plastie de lambeau musculo-cutané de gracilis		
85.K4.09 ↔	Réparation du sein avec lambeau dermo-adipeux libre avec anastomoses microvasculaires, autre		
85.K4.11 ↔	Mammoplastie par Lambeau perforateur épigastrique inférieur profond [DIEP]		

86.42.16 ↔	Excision radicale et étendue de lésion ou de tissu cutané et sous-cutané, avec fermeture primaire de la plaie, à la main	86.6A.18 ↔	Grefe autologue de peau totale, non étendue, à l'abdomen et à l'aîne
86.42.17 ↔	Excision radicale et étendue de lésion ou de tissu cutané et sous-cutané, avec fermeture primaire de la plaie, à la paroi thoracique et au dos	86.6A.1A ↔	Grefe autologue de peau totale, non étendue, aux fesses
86.42.18 ↔	Excision radicale et étendue de lésion ou de tissu cutané et sous-cutané, avec fermeture primaire de la plaie, à l'abdomen et à l'aîne	86.6A.1B ↔	Grefe autologue de peau totale, non étendue, à la cuisse et au genou
86.42.1A ↔	Excision radicale et étendue de lésion ou de tissu cutané et sous-cutané, avec fermeture primaire de la plaie, aux fesses	86.6A.1C ↔	Grefe autologue de peau totale, non étendue, à la jambe
86.42.1B ↔	Excision radicale et étendue de lésion ou de tissu cutané et sous-cutané, avec fermeture primaire de la plaie, à la cuisse et au genou	86.6A.1D ↔	Grefe autologue de peau totale, non étendue, au pied
86.42.1C ↔	Excision radicale et étendue de lésion ou de tissu cutané et sous-cutané, avec fermeture primaire de la plaie, à la jambe	86.6A.21 ↔	Grefe autologue de peau totale, étendue, à la tête
86.42.1D ↔	Excision radicale et étendue de lésion ou de tissu cutané et sous-cutané, avec fermeture primaire de la plaie, au pied	86.6A.22 ↔	Grefe autologue de peau totale, étendue, au cou
86.43.11 ↔	Excision radicale et étendue de lésion ou de tissu cutané et sous-cutané, avec recouvrement plastique, à la tête	86.6A.23 ↔	Grefe autologue de peau totale, étendue, à l'épaule et à l'aisselle
86.43.12 ↔	Excision radicale et étendue de lésion ou de tissu cutané et sous-cutané, avec recouvrement plastique, au cou	86.6A.24 ↔	Grefe autologue de peau totale, étendue, au bras et au coude
86.43.13 ↔	Excision radicale et étendue de lésion ou de tissu cutané et sous-cutané, avec recouvrement plastique, à l'épaule et aisselle	86.6A.25 ↔	Grefe autologue de peau totale, étendue, à l'avant-bras
86.43.14 ↔	Excision radicale et étendue de lésion ou de tissu cutané et sous-cutané, avec recouvrement plastique, au bras et au coude	86.6A.26 ↔	Grefe autologue de peau totale, étendue, à la main
86.43.15 ↔	Excision radicale et étendue de lésion ou de tissu cutané et sous-cutané, avec recouvrement plastique, à l'avant-bras	86.6A.27 ↔	Grefe autologue de peau totale, étendue, à la paroi thoracique et au dos
86.43.16 ↔	Excision radicale et étendue de lésion ou de tissu cutané et sous-cutané, avec recouvrement plastique, à la main	86.6A.28 ↔	Grefe autologue de peau totale, étendue, à l'abdomen et à l'aîne
86.43.17 ↔	Excision radicale et étendue de lésion ou de tissu cutané et sous-cutané, avec recouvrement plastique, à la paroi thoracique et au dos	86.6A.2A ↔	Grefe autologue de peau totale, étendue, aux fesses
86.43.18 ↔	Excision radicale et étendue de lésion ou de tissu cutané et sous-cutané, avec recouvrement plastique, à l'abdomen et l'aîne	86.6A.2B ↔	Grefe autologue de peau totale, étendue, à la cuisse et au genou
86.43.1A ↔	Excision radicale et étendue de lésion ou de tissu cutané et sous-cutané, avec recouvrement plastique, aux fesses	86.6A.2C ↔	Grefe autologue de peau totale, étendue, à la jambe
86.43.1B ↔	Excision radicale et étendue de lésion ou de tissu cutané et sous-cutané, avec recouvrement plastique, à la cuisse et au genou	86.6A.2D ↔	Grefe autologue de peau totale, étendue, au pied
86.43.1C ↔	Excision radicale et étendue de lésion ou de tissu cutané et sous-cutané, avec recouvrement plastique, à la jambe	86.6B.11 ↔	Grefe autologue de peau d'épaisseur partielle, non étendue, à la tête
86.43.1D ↔	Excision radicale et étendue de lésion ou de tissu cutané et sous-cutané, avec recouvrement plastique, au pied	86.6B.12 ↔	Grefe autologue de peau d'épaisseur partielle, non étendue, au cou
86.6A.11 ↔	Grefe autologue de peau totale, non étendue, à la tête	86.6B.13 ↔	Grefe autologue de peau d'épaisseur partielle, non étendue, à l'épaule et à l'aisselle
86.6A.12 ↔	Grefe autologue de peau totale, non étendue, au cou	86.6B.14 ↔	Grefe autologue de peau d'épaisseur partielle, non étendue, au bras et au coude
86.6A.13 ↔	Grefe autologue de peau totale, non étendue, à l'épaule et à l'aisselle	86.6B.15 ↔	Grefe autologue de peau d'épaisseur partielle, non étendue, à l'avant-bras
86.6A.14 ↔	Grefe autologue de peau totale, non étendue, au bras et au coude	86.6B.16 ↔	Grefe autologue de peau d'épaisseur partielle, non étendue, à la main
86.6A.15 ↔	Grefe autologue de peau totale, non étendue, à l'avant-bras	86.6B.17 ↔	Grefe autologue de peau d'épaisseur partielle, non étendue, à la paroi thoracique et au dos
86.6A.16 ↔	Grefe autologue de peau totale, non étendue, à la main	86.6B.18 ↔	Grefe autologue de peau d'épaisseur partielle, non étendue, à l'abdomen et à l'aîne
86.6A.17 ↔	Grefe autologue de peau totale, non étendue, à la paroi thoracique et au dos	86.6B.1A ↔	Grefe autologue de peau d'épaisseur partielle, non étendue, aux fesses
		86.6B.1B ↔	Grefe autologue de peau d'épaisseur partielle, non étendue, à la cuisse et au genou
		86.6B.1C ↔	Grefe autologue de peau d'épaisseur partielle, non étendue, à la jambe
		86.6B.1D ↔	Grefe autologue de peau d'épaisseur partielle, non étendue, au pied
		86.6B.21 ↔	Grefe autologue de peau d'épaisseur partielle, étendue, à la tête
		86.6B.22 ↔	Grefe autologue de peau d'épaisseur partielle, étendue, au cou
		86.6B.23 ↔	Grefe autologue de peau d'épaisseur partielle, étendue, à l'épaule et à l'aisselle
		86.6B.24 ↔	Grefe autologue de peau d'épaisseur partielle, étendue, au bras et au coude
		86.6B.25 ↔	Grefe autologue de peau d'épaisseur partielle, étendue, à l'avant-bras
		86.6B.26 ↔	Grefe autologue de peau d'épaisseur partielle, étendue, à la main
		86.6B.27 ↔	Grefe autologue de peau d'épaisseur partielle, étendue, à la paroi thoracique et au dos
		86.6B.28 ↔	Grefe autologue de peau d'épaisseur partielle, étendue, à l'abdomen et à l'aîne
		86.6B.2A ↔	Grefe autologue de peau d'épaisseur partielle, étendue, aux fesses

- 86.6B.2B ↔ Greffe autologue de peau d'épaisseur partielle, étendue, à la cuisse et au genou
- 86.6B.2C ↔ Greffe autologue de peau d'épaisseur partielle, étendue, à la jambe
- 86.6B.2D ↔ Greffe autologue de peau d'épaisseur partielle, étendue, au pied
- 86.6D.11 ↔ Révision d'une greffe de peau libre et d'un remplacement permanent de la peau, à la tête
- 86.6D.16 ↔ Révision d'une greffe de peau libre et d'un remplacement permanent de la peau, à la main
- 86.6D.1D ↔ Révision d'une greffe de peau libre et d'un remplacement permanent de la peau, au pied
- 86.6D.1E ↔ Révision d'une greffe de peau libre et d'un remplacement permanent de la peau, autre site
- 86.7A.31 ↔ Plastie de glissement-rotation, non étendue, à la tête
- 86.7A.36 ↔ Plastie de glissement-rotation, non étendue, à la main
- 86.7A.3D ↔ Plastie de glissement-rotation, non étendue, au pied
- 86.7A.3E ↔ Plastie de glissement-rotation, non étendue, autre site
- 86.7A.41 ↔ Plastie de glissement-rotation, étendue, à la tête
- 86.7A.46 ↔ Plastie de glissement-rotation, étendue, à la main
- 86.7A.4D ↔ Plastie de glissement-rotation, étendue, au pied
- 86.7A.4E ↔ Plastie de glissement-rotation, étendue, autre site
- 86.7A.51 ↔ Plastie de transposition (VY), non étendue, à la tête
- 86.7A.56 ↔ Plastie de transposition (VY), non étendue, à la main
- 86.7A.5D ↔ Plastie de transposition (VY), non étendue, au pied
- 86.7A.5E ↔ Plastie de transposition (VY), non étendue, autre site
- 86.7A.61 ↔ Plastie de transposition (VY), étendue, à la tête
- 86.7A.66 ↔ Plastie de transposition (VY), étendue, à la main
- 86.7A.6D ↔ Plastie de transposition (VY), étendue, au pied
- 86.7A.6E ↔ Plastie de transposition (VY), étendue, autre site
- 86.7A.71 ↔ Plastie de lambeau insulaire, non étendue, à la tête
- 86.7A.76 ↔ Plastie de lambeau insulaire, non étendue, à la main
- 86.7A.7D ↔ Plastie de lambeau insulaire, non étendue, au pied
- 86.7A.7E ↔ Plastie de lambeau insulaire, non étendue, autre site
- 86.7A.81 ↔ Plastie de lambeau insulaire, étendue, à la tête
- 86.7A.86 ↔ Plastie de lambeau insulaire, étendue, à la main
- 86.7A.8D ↔ Plastie de lambeau insulaire, étendue, au pied
- 86.7A.8E ↔ Plastie de lambeau insulaire, étendue, autre site
- 86.7A.B6 ↔ Plastie en Z, étendue, à la main
- 86.7A.D6 ↔ Plastie en W, étendue, à la main
- 86.7B.11 ↔ Plastie régionale à lambeau pédiculé, à la tête
- 86.7B.12 ↔ Plastie régionale à lambeau pédiculé, au cou
- 86.7B.13 ↔ Plastie régionale à lambeau pédiculé, à l'épaule et à l'aisselle
- 86.7B.14 ↔ Plastie régionale à lambeau pédiculé, au bras et au coude
- 86.7B.15 ↔ Plastie régionale à lambeau pédiculé, à l'avant-bras
- 86.7B.16 ↔ Plastie régionale à lambeau pédiculé, à la main
- 86.7B.17 ↔ Plastie régionale à lambeau pédiculé, à la paroi thoracique et au dos
- 86.7B.18 ↔ Plastie régionale à lambeau pédiculé, à l'abdomen et à l'aîne
- 86.7B.1A ↔ Plastie régionale à lambeau pédiculé, aux fesses
- 86.7B.1B ↔ Plastie régionale à lambeau pédiculé, à la cuisse et au genou
- 86.7B.1C ↔ Plastie régionale à lambeau pédiculé, à la jambe
- 86.7B.1D ↔ Plastie régionale à lambeau pédiculé, au pied
- 86.7C.11 ↔ Plastie à lambeau pédiculé à distance, à la tête
- 86.7C.12 ↔ Plastie à lambeau pédiculé à distance, au cou
- 86.7C.13 ↔ Plastie à lambeau pédiculé à distance, à l'épaule et à l'aisselle
- 86.7C.14 ↔ Plastie à lambeau pédiculé à distance, au bras et au coude
- 86.7C.15 ↔ Plastie à lambeau pédiculé à distance, à l'avant-bras
- 86.7C.16 ↔ Plastie à lambeau pédiculé à distance, à la main
- 86.7C.17 ↔ Plastie à lambeau pédiculé à distance, à la paroi thoracique et au dos
- 86.7C.18 ↔ Plastie à lambeau pédiculé à distance, à l'abdomen et à l'aîne
- 86.7C.1A ↔ Plastie à lambeau pédiculé à distance, aux fesses
- 86.7C.1B ↔ Plastie à lambeau pédiculé à distance, à la cuisse et au genou
- 86.7C.1C ↔ Plastie à lambeau pédiculé à distance, à la jambe
- 86.7C.1D ↔ Plastie à lambeau pédiculé à distance, au pied
- 86.7D.11 ↔ Plastie à lambeau libre avec anastomoses microvasculaires, à la tête
- 86.7D.12 ↔ Plastie à lambeau libre avec anastomoses microvasculaires, au cou
- 86.7D.13 ↔ Plastie à lambeau libre avec anastomoses microvasculaires, à l'épaule et à l'aisselle
- 86.7D.14 ↔ Plastie à lambeau libre avec anastomoses microvasculaires, au bras et au coude
- 86.7D.15 ↔ Plastie à lambeau libre avec anastomoses microvasculaires, à l'avant-bras
- 86.7D.16 ↔ Plastie à lambeau libre avec anastomoses microvasculaires, à la main
- 86.7D.17 ↔ Plastie à lambeau libre avec anastomoses microvasculaires, à la paroi thoracique et au dos
- 86.7D.18 ↔ Plastie à lambeau libre avec anastomoses microvasculaires, à l'abdomen et à l'aîne
- 86.7D.1A ↔ Plastie à lambeau libre avec anastomoses microvasculaires, aux fesses
- 86.7D.1B ↔ Plastie à lambeau libre avec anastomoses microvasculaires, à la cuisse et au genou
- 86.7D.1C ↔ Plastie à lambeau libre avec anastomoses microvasculaires, à la jambe
- 86.7D.1D ↔ Plastie à lambeau libre avec anastomoses microvasculaires, au pied
- 86.7E.21 ↔ Révision de plastie régionale à lambeau pédiculé, à la tête
- 86.7E.26 ↔ Révision de plastie régionale à lambeau pédiculé, à la main
- 86.7E.2D ↔ Révision de plastie régionale à lambeau pédiculé, au pied
- 86.7E.2E ↔ Révision de plastie régionale à lambeau pédiculé, autre site
- 86.7E.31 ↔ Révision de plastie de lambeau pédiculé à distance, à la tête
- 86.7E.36 ↔ Révision de plastie de lambeau pédiculé à distance, à la main
- 86.7E.3D ↔ Révision de plastie de lambeau pédiculé à distance, au pied
- 86.7E.3E ↔ Révision de plastie de lambeau pédiculé à distance, autre site
- 86.7E.41 ↔ Révision de plastie à lambeau libre avec anastomoses microvasculaires, à la tête
- 86.7E.46 ↔ Révision de plastie à lambeau libre avec anastomoses microvasculaires, à la main
- 86.7E.4D ↔ Révision de plastie avec lambeau libre avec anastomoses microvasculaires, au pied
- 86.7E.4E ↔ Révision de plastie à lambeau libre avec anastomoses microvasculaires, autre site
- 86.81 ↔ Réparation pour hypotonie faciale
- 86.82 ↔ Rhytidectomie faciale
- 86.83.11 ↔ Réduction de tissu adipeux, tête et cou
- 86.83.12 ↔ Réduction de tissu adipeux, épaule et bras
- 86.83.13 ↔ Réduction de tissu adipeux, avant-bras
- 86.83.14 ↔ Réduction de tissu adipeux, main
- 86.83.1A ↔ Réduction de tissu adipeux, région abdominale
- 86.83.1B ↔ Réduction de tissu adipeux, dos et flancs
- 86.83.1C ↔ Réduction de tissu adipeux, région abdominale, flancs ainsi que dos simultanément
- 86.83.1D ↔ Réduction de tissu adipeux, région inguino-génitale
- 86.83.1E ↔ Réduction de tissu adipeux, fesses
- 86.83.1F ↔ Réduction de tissu adipeux, cuisses
- 86.83.1G ↔ Réduction de tissu adipeux, jambe et pied
- 86.85.30 ↔ Séparation de syndactylie complète avec plastie de glissement, plastie des extrémités digitales ou reconstruction des ligaments latéraux, main

86.85.40 ↔	Séparation de syndactylie complète avec plastie de glissement, plastie des extrémités digitales ou reconstruction des ligaments latéraux, pied	86.8A.3D ↔	Couverture de tissu mou et remplacement de la peau par application d'une suspension de cellules (thérapie par pulvérisation) de kératinocytes et fibroblastes autologues cultivés, non étendue, au pied
86.85.50 ↔	Résection d'éléments dupliqués dans une syndactylie ou une polydactylie avec reconstruction articulaire, main	86.8A.3E ↔	Couverture de tissu mou et remplacement de la peau par application d'une suspension de cellules (thérapie par pulvérisation) de kératinocytes et fibroblastes autologues cultivés, non étendue, autre site
86.85.60 ↔	Résection d'éléments dupliqués dans une syndactylie ou une polydactylie avec reconstruction articulaire, pied	86.8A.41 ↔	Couverture de tissu mou et remplacement de la peau par application d'une suspension de cellules (thérapie par pulvérisation) de kératinocytes et fibroblastes autologues cultivés, étendue, à la tête
86.85.70 ↔	Correction de polysyndactylie par fusion des éléments dupliqués, main	86.8A.46 ↔	Couverture de tissu mou et remplacement de la peau par application d'une suspension de cellules (thérapie par pulvérisation) de kératinocytes et fibroblastes autologues cultivés, étendue, à la main
86.85.80 ↔	Correction de polysyndactylie par fusion des éléments dupliqués, pied	86.8A.4D ↔	Couverture de tissu mou et remplacement de la peau par application d'une suspension de cellules (thérapie par pulvérisation) de kératinocytes et fibroblastes autologues cultivés, étendue, au pied
86.88.D1 ↔	Couverture temporaire de tissu mou par du matériel alloplastique, étendu, à la tête	86.8A.4E ↔	Couverture de tissu mou et remplacement de la peau par application d'une suspension de cellules (thérapie par pulvérisation) de kératinocytes et fibroblastes autologues cultivés, étendue, autre site
86.88.D6 ↔	Couverture temporaire de tissu mou par du matériel alloplastique, étendu, à la main	86.91 ↔	Excision de peau pour greffe
86.88.DD ↔	Couverture temporaire de tissu mou par du matériel alloplastique, étendu, au pied	86.93.09 ↔	Insertion d'expandeur tissulaire, autre
86.88.DE ↔	Couverture temporaire de tissu mou par du matériel alloplastique, étendu, autre site	86.93.21 ↔	Insertion d'expandeur tissulaire, à la tête
86.88.F1 ↔	Couverture temporaire de tissu mou par de la peau allogénique, étendu, à la tête	86.93.26 ↔	Insertion d'expandeur tissulaire, à la main
86.88.F6 ↔	Couverture temporaire de tissu mou par de la peau allogénique, étendu, à la main	86.93.2D ↔	Insertion d'expandeur tissulaire, au pied
86.88.FD ↔	Couverture temporaire de tissu mou par de la peau allogénique, étendu, au pied	86.93.2E ↔	Insertion d'expandeur tissulaire, autre site
86.88.FE ↔	Couverture temporaire de tissu mou par de la peau allogénique, étendu, autre site	86.A2.21 ↔	Couverture temporaire de tissu mou par membrane résorbable par dégradation hydrolytique, étendu, à la tête
86.88.H1 ↔	Couverture temporaire de tissu mou par de la peau xénogénique, étendu, à la tête	86.A2.26 ↔	Couverture temporaire de tissu mou par membrane résorbable par dégradation hydrolytique, étendu, à la main
86.88.H6 ↔	Couverture temporaire de tissu mou par de la peau xénogénique, étendu, à la main	86.A2.2D ↔	Couverture temporaire de tissu mou par membrane résorbable par dégradation hydrolytique, étendu, au pied
86.88.HD ↔	Couverture temporaire de tissu mou par de la peau xénogénique, étendu, au pied	86.A2.2E ↔	Couverture temporaire de tissu mou par membrane résorbable par dégradation hydrolytique, étendu, autre site
86.88.HE ↔	Couverture temporaire de tissu mou par de la peau xénogénique, étendu, autre site	92.20 ↔	Perfusion d'isotope radioactif liquide
86.8A.11 ↔	Couverture de tissu mou et remplacement de la peau par kératinocytes cultivés avec application sous forme de feuille, non étendue, à la tête	92.21.00 ↔	Radiothérapie superficielle: SAP
86.8A.16 ↔	Couverture de tissu mou et remplacement de la peau par kératinocytes cultivés avec application sous forme de feuille, non étendue, à la main	92.21.01 ↔	Radiothérapie superficielle: jusqu'à 2 champs d'irradiation
86.8A.1D ↔	Couverture de tissu mou et remplacement de la peau par kératinocytes cultivés avec application sous forme de feuille, non étendue, au pied	92.21.02 ↔	Radiothérapie superficielle: plus de 2 champs d'irradiation
86.8A.1E ↔	Couverture de tissu mou et remplacement de la peau par kératinocytes cultivés avec application sous forme de feuille, non étendue, autre site	92.22.00 ↔	Radiothérapie en orthovoltage: SAP
86.8A.21 ↔	Couverture de tissu mou et remplacement de la peau par kératinocytes cultivés avec application sous forme de feuille, étendue, à la tête	92.22.01 ↔	Radiothérapie en orthovoltage: jusqu'à 2 champs d'irradiation
86.8A.26 ↔	Couverture de tissu mou et remplacement de la peau par kératinocytes cultivés avec application sous forme de feuille, étendue, à la main	92.22.02 ↔	Radiothérapie en orthovoltage: plus de 2 champs d'irradiation
86.8A.2D ↔	Couverture de tissu mou et remplacement de la peau par kératinocytes cultivés avec application sous forme de feuille, étendue, au pied	92.22.11 ↔	Radiothérapie peropératoire par rayons X, jusqu'à 300 kV
86.8A.2E ↔	Couverture de tissu mou et remplacement de la peau par kératinocytes cultivés avec application sous forme de feuille, étendue, autre site	92.22.12 ↔	Radiothérapie peropératoire par rayons X, 300 kV - < 1 MV
86.8A.31 ↔	Couverture de tissu mou et remplacement de la peau par application d'une suspension de cellules (thérapie par pulvérisation) de kératinocytes et fibroblastes autologues cultivés, non étendue, à la tête	92.22.19 ↔	Autre radiothérapie peropératoire par rayons X
86.8A.36 ↔	Couverture de tissu mou et remplacement de la peau par application d'une suspension de cellules (thérapie par pulvérisation) de kératinocytes et fibroblastes autologues cultivés, non étendue, à la main	92.23.00 ↔	Radiothérapie de haut voltage: SAP
		92.23.01 ↔	Appareil de télécobalt, jusqu'à 2 champs d'irradiation
		92.23.02 ↔	Appareil de télécobalt, 3 à 4 champs d'irradiation
		92.23.03 ↔	Appareil de télécobalt plus de 4 champs d'irradiation ou radiothérapie conformationnelle en 3D
		92.23.08 ↔	Radiothérapie de haut voltage: autres isotopes
		92.23.09 ↔	Autre appareil de télécobalt
		92.24.00 ↔	Téléradiothérapie à photons, accélérateur linéaire, SAP
		92.24.01 ↔	Téléradiothérapie à photons, accélérateur linéaire, irradiation large
		92.24.02 ↔	Téléradiothérapie à photons, accélérateur linéaire, irradiation hémicorporelle

92.24.03 ↔	Téléradiothérapie à photons, accélérateur linéaire, irradiation corporelle totale	92.26.00 ↔	Autre téléradiothérapie par particule radioactive, SAP
92.24.04 ↔	Téléradiothérapie à photons, accélérateur linéaire, radiothérapie peropératoire	92.26.99 ↔	Autre téléradiothérapie par particule radioactive, autre
92.24.09 ↔	Téléradiothérapie à photons, accélérateur linéaire, autre	92.27.00 ↔	Implantation ou insertion d'élément radioactif (brachythérapie par des sources scellées de radionucléides), surface corporelle, site d'application autre ou non spécifié
92.24.11 ↔	Téléradiothérapie à photons, accélérateur linéaire, positionnement guidé par l'image [IGRT], jusqu'à 2 champs d'irradiation	92.27.10 ↔	Implantation ou insertion d'élément radioactif (brachythérapie par des sources scellées de radionucléides), organes génitaux féminins, SAP
92.24.12 ↔	Téléradiothérapie à photons, accélérateur linéaire, positionnement guidé par l'image [IGRT], plus de 2 champs d'irradiation	92.27.11 ↔	Implantation ou insertion d'élément radioactif (brachythérapie par des sources scellées de radionucléides), intra-utérine
92.24.13 ↔	Téléradiothérapie à photons, accélérateur linéaire, positionnement guidé par l'image [IGRT], radiothérapie conformationnelle en 3D	92.27.12 ↔	Implantation ou insertion d'élément radioactif (brachythérapie par des sources scellées de radionucléides), intravaginale
92.24.14 ↔	Téléradiothérapie à photons, accélérateur linéaire, positionnement guidé par l'image [IGRT], radiothérapie avec modulation d'intensité	92.27.13 ↔	Implantation ou insertion d'élément radioactif (brachythérapie par des sources scellées de radionucléides), intra-utérine ainsi qu'intravaginale combinée
92.24.21 ↔	Téléradiothérapie à photons, accélérateur linéaire, sans guidage par l'image, jusqu'à 2 champs d'irradiation	92.27.21 ↔	Implantation ou insertion d'élément radioactif (brachythérapie par des sources scellées de radionucléides), surface corporelle
92.24.22 ↔	Téléradiothérapie à photons, accélérateur linéaire, sans guidage par l'image, plus de 2 champs d'irradiation	92.27.22 ↔	Implantation ou insertion d'élément radioactif (brachythérapie par des sources scellées de radionucléides), intracavitaire
92.24.23 ↔	Téléradiothérapie à photons, accélérateur linéaire, sans guidage par l'image, radiothérapie conformationnelle en 3D	92.27.23 ↔	Implantation ou insertion d'élément radioactif (brachythérapie par des sources scellées de radionucléides), intraluminaire
92.24.24 ↔	Téléradiothérapie à photons, accélérateur linéaire, sans guidage par l'image, radiothérapie avec modulation d'intensité	92.27.30 ↔	Implantation ou insertion d'élément radioactif (brachythérapie par des sources scellées de radionucléides), vaisseau non spécifié
92.24.30 ↔	Téléradiothérapie à photons: radiothérapie hautement complexe à l'aide d'équipements spécialisés	92.27.31 ↔	Implantation ou insertion d'élément radioactif (brachythérapie par des sources scellées de radionucléides), vaisseau coronaire
92.25.00 ↔	Téléradiothérapie par électron, accélérateur linéaire, SAP	92.27.39 ↔	Implantation ou insertion d'élément radioactif (brachythérapie par des sources scellées de radionucléides), autre vaisseau
92.25.01 ↔	Téléradiothérapie par électron, accélérateur linéaire, irradiation large	92.27.40 ↔	Implantation ou insertion peropératoires d'élément radioactif (brachythérapie par des sources scellées de radionucléides)
92.25.02 ↔	Téléradiothérapie par électron, accélérateur linéaire, irradiation hémicorporelle	92.27.70 ↔	Moulages radioactifs, SAP
92.25.03 ↔	Téléradiothérapie par électron, accélérateur linéaire, irradiation corporelle totale	92.27.71 ↔	Moulages radioactifs: construction et application de moulage radioactif superficiel
92.25.04 ↔	Téléradiothérapie par électron, accélérateur linéaire, radiothérapie peropératoire	92.27.72 ↔	Moulages radioactifs: construction et pose d'applicateur non utilisé sur la surface corporelle
92.25.09 ↔	Téléradiothérapie par électron, accélérateur linéaire, autre	92.27.73 ↔	Moulages radioactifs: construction et pose d'applicateur oculaire
92.25.11 ↔	Téléradiothérapie par électron, accélérateur linéaire, positionnement guidé par l'image	92.27.79 ↔	Autres moulages radioactifs
92.25.12 ↔	Téléradiothérapie par électron, accélérateur linéaire, positionnement guidé par l'image, jusqu'à 2 champs d'irradiation	92.28.00 ↔	Injection, instillation ou administration orale de radio-isotope, SAP
92.25.13 ↔	Téléradiothérapie par électron, accélérateur linéaire, positionnement guidé par l'image, plus de 2 champs d'irradiation	92.28.09 ↔	Injection, instillation ou administration orale de radio-isotopes, autre
92.25.14 ↔	Téléradiothérapie par électron, accélérateur linéaire, positionnement guidé par l'image, radiothérapie conformationnelle en 3D	92.28.11 ↔	Thérapie de métastases osseuses par radionucléides libres
92.25.15 ↔	Téléradiothérapie par électron, accélérateur linéaire, positionnement guidé par l'image, radiothérapie avec modulation d'intensité	92.28.14 ↔	Instillation d'un radionucléide libre dans l'articulation
92.25.21 ↔	Téléradiothérapie par électron, accélérateur linéaire, sans guidage par l'image, jusqu'à 2 champs d'irradiation	92.28.24 ↔	Radio-chimioembolisation intravasculaire sélective par le I-131-lipiodol
92.25.22 ↔	Téléradiothérapie par électron, accélérateur linéaire, sans guidage par l'image, plus de 2 champs d'irradiation	92.28.25 ↔	Radiothérapie intravasculaire sélective [SIRT] par embolisation avec des microsphères marquées à l'yttrium-90
92.25.23 ↔	Téléradiothérapie par électron, accélérateur linéaire, sans guidage par l'image, radiothérapie conformationnelle en 3D	92.28.26 ↔	Radiothérapie intravasculaire sélective [SIRT] par embolisation avec des microsphères marquées à l'holmium-166
92.25.24 ↔	Téléradiothérapie par électron, accélérateur linéaire, sans guidage par l'image, radiothérapie avec modulation d'intensité	92.28.33 ↔	Brachythérapie endovasculaire au rhénium-188
		92.28.41 ↔	Traitement à l'iode radioactif, dose thérapeutique de I-131 jusqu'à 1,2 GBq, sans administration de thyrotropine recombinante [rh-TSH]

- 92.28.42 ↔ Traitement à l'iode radioactif, dose thérapeutique de I-131 jusqu'à 1,2 GBq, avec administration de thyroïdoprotéine recombinante [rh-TSH]
- 92.28.43 ↔ Traitement à l'iode radioactif, dose thérapeutique de I-131 de plus de 1,2 GBq à moins de 5 GBq, sans administration de thyroïdoprotéine recombinante [rh-TSH]
- 92.28.44 ↔ Traitement à l'iode radioactif, dose thérapeutique de I-131 de plus de 1,2 GBq à moins de 5 GBq, avec administration de thyroïdoprotéine recombinante [rh-TSH]
- 92.28.45 ↔ Traitement à l'iode radioactif, dose thérapeutique de I-131 de 5 GBq et plus, sans administration de thyroïdoprotéine recombinante [rh-TSH]
- 92.28.46 ↔ Traitement à l'iode radioactif, dose thérapeutique de I-131 de 5 GBq et plus, avec administration de thyroïdoprotéine recombinante [rh-TSH]
- 92.28.51 ↔ Radioimmunothérapie par 90Y-ibritumomab-tiuxétan, parentérale
- 92.28.52 ↔ Radioimmunothérapie par iode-131 [I-131] tositumomab, par voie parentérale
- 92.28.53 ↔ Radioimmunothérapie par autres anticorps, parentérale
- 92.28.64 ↔ Radiothérapie par ciblage de récepteurs avec l'analogue de la somatostatine TOC [octréotide] conjugué au DOTA
- 92.28.65 ↔ Radiothérapie par ciblage de récepteurs avec l'analogue de la somatostatine TATE [octréotate] conjugué au DOTA
- 92.28.66 ↔ Radiothérapie par ciblage de récepteurs par antagonistes de la somatostatine
- 92.28.69 ↔ Radiothérapie à petites molécules, autre
- 92.28.6A ↔ Radiothérapie par ciblage de récepteurs par ¹⁷⁷Lu-PSMA-617
- 92.28.6B ↔ Radiothérapie par ciblage de récepteurs par ¹⁷⁷Lu-PSMA I&T [¹⁷⁷Lu-ITG-PSMA-1]
- 92.28.6C ↔ Radiothérapie par ciblage de récepteurs par autres ligands du PSMA
- 92.28.71 ↔ Administration parentérale de I-131-MIBG [méta-iodobenzylguanidine marquée à l'iode-131]
- 92.29.00 ↔ Brachythérapie par des sources scellées de radionucléides, SAP
- 92.29.09 ↔ Brachythérapie par des sources scellées de radionucléides, autre
- 92.29.11 ↔ Brachythérapie interstitielle par implantation de sources radioactives amovibles dans un seul plan, faible débit de dose
- 92.29.12 ↔ Brachythérapie interstitielle par implantation de sources radioactives amovibles dans un seul plan, débit de dose pulsé [pulsed dose rate]
- 92.29.13 ↔ Brachythérapie interstitielle par implantation de sources radioactives amovibles dans un seul plan, haut débit de dose
- 92.29.19 ↔ Brachythérapie interstitielle par implantation de sources radioactives amovibles dans un seul plan, autre
- 92.29.21 ↔ Brachythérapie interstitielle par implantation de sources radioactives amovibles en fonction du volume dans plusieurs plans, faible débit de dose
- 92.29.22 ↔ Brachythérapie interstitielle par implantation de sources radioactives amovibles en fonction du volume dans plusieurs plans, débit de dose pulsé [pulsed dose rate]
- 92.29.23 ↔ Brachythérapie interstitielle par implantation de sources radioactives amovibles en fonction du volume dans plusieurs plans, haut débit de dose
- 92.29.24 ↔ Brachythérapie par implantation peropératoire de sources radioactives amovibles dans plusieurs plans, haut débit de dose
- 92.29.29 ↔ Brachythérapie interstitielle par implantation de sources radioactives amovibles en fonction du volume dans plusieurs plans, autre
- 92.29.31 ↔ Brachythérapie interstitielle par implantation de sources radioactives permanentes, jusqu'à 10 sources
- 92.29.32 ↔ Brachythérapie interstitielle par implantation de sources radioactives permanentes, de 11 à 15 sources
- 92.29.33 ↔ Brachythérapie interstitielle par implantation de sources radioactives permanentes, de 16 à 20 sources
- 92.29.34 ↔ Brachythérapie interstitielle par implantation de sources radioactives permanentes, de 21 à 25 sources
- 92.29.35 ↔ Brachythérapie interstitielle par implantation de sources radioactives permanentes, de 26 à 30 sources
- 92.29.36 ↔ Brachythérapie interstitielle par implantation de sources radioactives permanentes, de 31 à 35 sources
- 92.29.37 ↔ Brachythérapie interstitielle par implantation de sources radioactives permanentes, de 36 à 40 sources
- 92.29.38 ↔ Brachythérapie interstitielle par implantation de sources radioactives permanentes, de 41 à 45 sources
- 92.29.39 ↔ Brachythérapie interstitielle par implantation de sources radioactives permanentes, de 46 à 50 sources
- 92.29.3A ↔ Brachythérapie interstitielle par implantation de sources radioactives permanentes, de 51 à 55 sources
- 92.29.3B ↔ Brachythérapie interstitielle par implantation de sources radioactives permanentes, de 56 à 60 sources
- 92.29.3C ↔ Brachythérapie interstitielle par implantation de sources radioactives permanentes, de 61 à 65 sources
- 92.29.3D ↔ Brachythérapie interstitielle par implantation de sources radioactives permanentes, de 66 à 70 sources
- 92.29.3E ↔ Brachythérapie interstitielle par implantation de sources radioactives permanentes, 71 sources et plus
- 92.29.40 ↔ Brachythérapie par applicateurs superficiels, SAP
- 92.29.49 ↔ Brachythérapie par applicateurs superficiels, autre
- 92.29.51 ↔ Enlèvement de sources scellées de radionucléides ou d'applicateurs inactifs sous anesthésie
- 92.30.00 ↔ Radiochirurgie stéréotaxique en un temps, SAP
- 92.30.01 ↔ Radiochirurgie stéréotaxique, en un temps: cérébrale, SAP
- 92.30.02 ↔ Radiochirurgie stéréotaxique, en un temps: extracérébrale, SAP
- 92.30.20 ↔ Radiochirurgie stéréotaxique, en un temps: cérébrale, radiothérapie à intensité modulée
- 92.30.21 ↔ Radiochirurgie stéréotaxique, en un temps: cérébrale, Intensity Modulated Arc Therapy [IMAT].
- 92.30.22 ↔ Radiochirurgie stéréotaxique, en un temps: cérébrale, guidée par l'image
- 92.30.30 ↔ Radiochirurgie stéréotaxique, en un temps: extracérébrale, radiothérapie avec modulation d'intensité
- 92.30.31 ↔ Radiochirurgie stéréotaxique, en un temps: extracérébrale, Intensity Modulated Arc Therapy [IMAT].
- 92.30.32 ↔ Radiochirurgie stéréotaxique, en un temps: extracérébrale, guidée par l'image
- 92.30.99 ↔ Radiochirurgie stéréotaxique, en un temps, autre
- 92.31.00 ↔ Radiochirurgie à photons non spécifiée, cérébrale

92.31.10 ↔	Radiochirurgie à photons non spécifiée, extracérébrale	92.39.22 ↔	Autre radiothérapie de haut voltage, radiochirurgie stéréotaxique, fractionnée: cérébrale, guidée par l'image
92.32.00 ↔	Radiochirurgie photonique multisources, SAP	92.39.29 ↔	Autre radiothérapie de haut voltage, radiochirurgie stéréotaxique, fractionnée, cérébrale, autre
92.32.01 ↔	Radiochirurgie photonique multisources: gamma-knife	92.39.30 ↔	Autre radiothérapie de haut voltage, radiochirurgie stéréotaxique, fractionnée: extracérébrale, radiothérapie avec modulation d'intensité
92.33.00 ↔	Radiochirurgie aux particules, SAP	92.39.31 ↔	Autre radiothérapie de haut voltage, radiochirurgie stéréotaxique, fractionnée: extracérébrale, Intensity Modulated Arc Therapy [IMAT].
92.33.01 ↔	Autre radiothérapie de haut voltage: radiochirurgie stéréotaxique, en un temps, cérébrale	92.39.32 ↔	Autre radiothérapie de haut voltage, radiochirurgie stéréotaxique, fractionnée: extracérébrale, guidée par l'image
92.33.11 ↔	Autre radiothérapie de haut voltage: radiochirurgie stéréotaxique, en un temps, extracérébrale	92.39.39 ↔	Autre radiothérapie de haut voltage, radiochirurgie stéréotaxique, fractionnée, extracérébrale, autre
92.39.00 ↔	Autre radiochirurgie stéréotaxique, SAP	92.41 ↔	Radiothérapie par électrons peropératoire
92.39.01 ↔	Autre radiothérapie de haut voltage, radiochirurgie stéréotaxique, fractionnée, cérébrale, SAP		
92.39.11 ↔	Autre radiothérapie de haut voltage, radiochirurgie stéréotaxique, fractionnée, extracérébrale, SAP		
92.39.20 ↔	Autre radiothérapie de haut voltage, radiochirurgie stéréotaxique, fractionnée: cérébrale, radiothérapie à intensité modulée		
92.39.21 ↔	Autre radiothérapie de haut voltage, radiochirurgie stéréotaxique, fractionnée: cérébrale, Intensity Modulated Arc Therapy [IMAT].		

ADR G17**Autre résection rectale sans intervention particulière**

Procédure dans le tableau G17-2

DRG G17A**Autre résection rectale sans intervention particulière avec CC sévères**

PCCL > 2

DRG G17B**Autre résection rectale sans intervention particulière pour néoformation maligne sur les organes digestifs**

Diagnostic dans le tableau G17-1

DRG G17C**Autre résection rectale sans intervention particulière****Diagnostic G17-1**

C15.0	Tumeur maligne: Œsophage cervical	C18.1	Tumeur maligne: Appendice
C15.1	Tumeur maligne: Œsophage thoracique	C18.2	Tumeur maligne: Côlon ascendant
C15.2	Tumeur maligne: Œsophage abdominal	C18.3	Tumeur maligne: Angle droit du côlon [hepatica]
C15.3	Tumeur maligne: Tiers supérieur de l'œsophage	C18.4	Tumeur maligne: Côlon transverse
C15.4	Tumeur maligne: Tiers moyen de l'œsophage	C18.5	Tumeur maligne: Angle gauche du côlon [splénique]
C15.5	Tumeur maligne: Tiers inférieur de l'œsophage	C18.6	Tumeur maligne: Côlon descendant
C15.8	Tumeur maligne: Lésion à localisations contiguës de l'œsophage	C18.7	Tumeur maligne: Côlon sigmoïde
C15.9	Tumeur maligne: Œsophage, sans précision	C18.8	Tumeur maligne: Lésion à localisations contiguës du côlon
C16.0	Tumeur maligne: Cardia	C18.9	Tumeur maligne: Côlon, sans précision
C16.1	Tumeur maligne: Fundus	C19	Tumeur maligne de la jonction recto-sigmoïdienne
C16.2	Tumeur maligne: Corps de l'estomac	C20	Tumeur maligne du rectum
C16.3	Tumeur maligne: Antre pylorique	C21.0	Tumeur maligne: Anus, sans précision
C16.4	Tumeur maligne: Pylore	C21.1	Tumeur maligne: Canal anal
C16.5	Tumeur maligne: Petite courbure de l'estomac, sans précision	C21.2	Tumeur maligne: Zone cloacale
C16.6	Tumeur maligne: Grande courbure de l'estomac, sans précision	C21.8	Tumeur maligne: Lésion à localisations contiguës du rectum, de l'anus et du canal anal
C16.8	Tumeur maligne: Lésion à localisations contiguës de l'estomac	C26.0	Tumeur maligne: Tractus intestinal, partie non précisée
C16.9	Tumeur maligne: Estomac, sans précision	C26.8	Tumeur maligne: Lésion à localisations contiguës de l'appareil digestif
C17.0	Tumeur maligne: Duodénum	C26.9	Tumeur maligne: Sièges mal définis de l'appareil digestif
C17.1	Tumeur maligne: Jéjunum	C45.1	Mésothéliome du péritoine
C17.2	Tumeur maligne: Iléon	C47.4	Tumeur maligne: Nerfs périphériques de l'abdomen
C17.3	Tumeur maligne: Diverticule de Meckel	C48.0	Tumeur maligne: Rétropéritoine
C17.8	Tumeur maligne: Lésion à localisations contiguës de l'intestin grêle	C48.1	Tumeur maligne: Parties précisées du péritoine
C17.9	Tumeur maligne: Intestin grêle, sans précision	C48.2	Tumeur maligne: Péritoine, sans précision
C18.0	Tumeur maligne: Cæcum		

C48.8	Tumeur maligne: Lésion à localisations contiguës du rétropéritoine et du péritoine	D01.9	Carcinoma in situ: Organe digestif, sans précision
C49.4	Tumeur maligne: Tissu conjonctif et autres tissus mous de l'abdomen	D37.1	Tumeurs à évolution imprévisible ou inconnue: Estomac
C76.2	Tumeur maligne: Abdomen	D37.2	Tumeurs à évolution imprévisible ou inconnue: Intestin grêle
C78.4	Tumeur maligne secondaire de l'intestin grêle	D37.3	Tumeurs à évolution imprévisible ou inconnue: Appendice
C78.5	Tumeur maligne secondaire du gros intestin et du rectum	D37.4	Tumeurs à évolution imprévisible ou inconnue: Côlon
C78.6	Tumeur maligne secondaire du rétropéritoine et du péritoine	D37.5	Tumeurs à évolution imprévisible ou inconnue: Rectum
C78.8	Tumeur maligne secondaire des organes digestifs, autres et non précisés	D37.78	Tumeur de la cavité buccale et des organes digestifs à évolution imprévisible ou inconnue: Autres organes digestifs
D00.1	Carcinoma in situ: Œsophage	D37.9	Tumeurs à évolution imprévisible ou inconnue: Appareil digestif, sans précision
D00.2	Carcinoma in situ: Estomac	D48.3	Tumeurs à évolution imprévisible ou inconnue: Rétropéritoine
D01.0	Carcinoma in situ: Côlon	D48.4	Tumeurs à évolution imprévisible ou inconnue: Péritoine
D01.1	Carcinoma in situ: Jonction recto-sigmoïdienne		
D01.2	Carcinoma in situ: Rectum		
D01.3	Carcinoma in situ: Anus et canal anal		
D01.4	Carcinoma in situ: Parties de l'intestin, autres et non précisées		
D01.7	Carcinoma in situ: Autres organes digestifs précisés		

Procédure G17-2

48.41 ↔	Résection sous-muqueuse du rectum [opération de Soave]	48.66.14 ↔	Résection en manchette et résection tubulaire du rectum, avec entérostomie et fermeture du bout distal, par laparoscopie
48.49 ↔	Résection du rectum avec abaissement du côlon, autre	48.66.15 ↔	Résection en manchette et résection tubulaire du rectum, transanale
48.50 ↔	Résection du rectum sans conservation du sphincter, SAP	48.66.21 ↔	Résection antérieure du rectum, avec anastomose, par chirurgie ouverte
48.59 ↔	Résection du rectum sans conservation du sphincter, autre	48.66.23 ↔	Résection antérieure du rectum, avec anastomose, par laparoscopie
48.65 ↔	Résection du rectum selon Duhamel	48.66.25 ↔	Résection antérieure du rectum, transanale
48.66.00 ↔	Résection du rectum avec conservation du sphincter, SAP	48.66.31 ↔	Résection antérieure profonde du rectum, avec anastomose, par chirurgie ouverte
48.66.09 ↔	Résection du rectum avec conservation du sphincter, autre	48.66.33 ↔	Résection antérieure profonde du rectum, avec anastomose, par laparoscopie
48.66.11 ↔	Résection en manchette et résection tubulaire du rectum, avec anastomose, par chirurgie ouverte	48.66.35 ↔	Résection antérieure profonde du rectum, avec anastomose, transanale
48.66.12 ↔	Résection en manchette et résection tubulaire du rectum, avec entérostomie et fermeture du bout distal, par chirurgie ouverte	48.69 ↔	Autre résection du rectum, autre
48.66.13 ↔	Résection en manchette et résection tubulaire du rectum, avec anastomose, par laparoscopie		

ADRG G18

Interventions sur l'intestin grêle ou le colon ou autre intervention sur l'estomac, l'oesophage et le duodénum sans radiothérapie, sauf lors de néoformation maligne, âge < 3 ans, sans intervention pour malformation congénitale ou âge > 1 an

Au moins une procédure dans le tableau G18-3 ou (procédure dans le tableau G18-4 et Âge < 3 ans)

DRG G18A

Interventions sur l'intestin grêle et le côlon ou autre intervention sur l'estomac, l'oesophage et le duodénum sans radiothérapie, avec intervention hautement complexe ou diagnostic ou procédure de complication ou CC sévères

Au moins une procédure dans le tableau G18-3 et diagnostic dans le tableau G18-1 ou procédure dans le tableau G18-5 ou au moins un diagnostic dans le tableau G18-2 ou procédure dans le tableau G18-6 ou PCCL > 2 ou Procédures de complication

DRG G18B**Interventions sur l'intestin grêle et le côlon ou autre intervention sur l'estomac, l'oesophage et le duodénum sans radiothérapie****Diagnostic G18-1**

Q39.0	Atrésie de l'oesophage, sans fistule	Q42.2	Absence, atrésie et sténose congénitales de l'anus, avec fistule
Q39.1	Atrésie de l'oesophage avec fistule trachéo-oesophagienne	Q42.3	Absence, atrésie et sténose congénitales de l'anus, sans fistule
Q39.2	Fistule trachéo-oesophagienne congénitale, sans atrésie	Q42.8	Absence, atrésie et sténose congénitales d'autres localisations du côlon
Q39.3	Sténose et rétrécissement congénitaux de l'oesophage	Q42.9	Absence, atrésie et sténose congénitales du côlon, sans précision de localisation
Q39.4	Ptérygion congénital de l'oesophage	Q43.1	Maladie de Hirschsprung
Q39.5	Dilatation congénitale de l'oesophage	Q43.2	Autres anomalies fonctionnelles congénitales du côlon
Q39.6	Diverticule de l'oesophage (congénital)	Q43.3	Malformations congénitales de fixation de l'intestin
Q39.8	Autres malformations congénitales de l'oesophage	Q43.40	Duplication de l'intestin grêle
Q39.9	Malformation congénitale de l'oesophage, sans précision	Q43.41	Duplication du côlon
Q40.0	Sténose hypertrophique congénitale du pylore	Q43.42	Duplication du rectum
Q40.1	Hernie hiatale congénitale	Q43.49	Duplication de l'intestin, non précisée
Q40.2	Autres malformations congénitales précisées de l'estomac	Q43.5	Ectopie de l'anus
Q40.3	Malformation congénitale de l'estomac, sans précision	Q43.6	Fistule congénitale du rectum et de l'anus
Q40.8	Autres malformations congénitales précisées des voies digestives supérieures	Q43.7	Persistance du cloaque
Q40.9	Malformation congénitale des voies digestives supérieures, sans précision	Q43.8	Autres malformations congénitales précisées de l'intestin
Q41.0	Absence, atrésie et sténose congénitales du duodénum	Q43.9	Malformation congénitale de l'intestin, sans précision
Q41.1	Absence, atrésie et sténose congénitales du jéjunum	Q45.8	Autres malformations congénitales précisées de l'appareil digestif
Q41.2	Absence, atrésie et sténose congénitales de l'iléon	Q45.9	Malformation congénitale de l'appareil digestif, sans précision
Q41.8	Absence, atrésie et sténose congénitales d'autres localisations précisées de l'intestin grêle	Q79.2	Exomphale
Q41.9	Absence, atrésie et sténose congénitales de l'intestin grêle, sans précision de localisation	Q79.3	Gastroschisis
Q42.0	Absence, atrésie et sténose congénitales du rectum, avec fistule	Q79.4	Aplasie congénitale de la musculature abdominale
Q42.1	Absence, atrésie et sténose congénitales du rectum, sans fistule	Q79.5	Autres malformations congénitales de la paroi abdominale
		Q89.3	Situs inversus

Diagnostic G18-2

Q00.0	Anencéphalie	Q05.4	Spina bifida, avec hydrocéphalie, sans précision
Q00.1	Cranio-rachischisis	Q07.0	Syndrome d'Arnold-Chiari
Q00.2	Iniencéphalie	Q20.0	Tronc artériel commun
Q01.0	Encéphalocèle frontale	Q20.1	Ventricule droit à double issue [Double outlet right ventricle]
Q01.1	Encéphalocèle naso-frontale	Q20.2	Ventricule gauche à double issue [Double outlet left ventricle]
Q01.2	Encéphalocèle occipitale	Q20.3	Communication ventriculo-auriculaire discordante
Q01.8	Encéphalocèle d'autres localisations	Q20.4	Ventricule à double issue [Double inlet ventricle]
Q01.9	Encéphalocèle, sans précision	Q20.5	Communication auriculo-ventriculaire discordante
Q02	Microcéphalie	Q20.6	Isomérisme des auricules cardiaques
Q03.0	Malformations de l'aqueduc de Sylvius	Q21.3	Tétralogie de Fallot
Q03.1	Atrésie des fentes de Luschka et du foramen de Magendie	Q22.0	Atrésie de la valve pulmonaire
Q03.8	Autres hydrocéphalies congénitales	Q22.1	Sténose congénitale de la valve pulmonaire
Q03.9	Hydrocéphalie congénitale, sans précision	Q22.2	Insuffisance congénitale de la valve pulmonaire
Q04.0	Malformations congénitales du corps calleux	Q22.4	Sténose congénitale de la valvule tricuspide
Q04.1	Arhinencéphalie	Q22.5	Maladie d'Ebstein
Q04.2	Holoprosencéphalie	Q22.6	Hypoplasie du cœur droit
Q04.3	Autres anomalies localisées du développement de l'encéphale	Q23.0	Sténose congénitale de la valvule aortique
Q04.4	Dysplasie du septum et des voies optiques	Q23.1	Insuffisance congénitale de la valvule aortique
Q04.5	Mégalencéphalie	Q23.2	Sténose mitrale congénitale
Q05.0	Spina bifida cervical, avec hydrocéphalie	Q23.3	Insuffisance mitrale congénitale
Q05.1	Spina bifida thoracique, avec hydrocéphalie	Q23.4	Hypoplasie du cœur gauche
Q05.2	Spina bifida lombaire, avec hydrocéphalie	Q24.3	Sténose de l'infundibulum pulmonaire
Q05.3	Spina bifida sacré, avec hydrocéphalie	Q24.4	Sténose sous-aortique congénitale

Q25.2	Atrésie de l'aorte	Q87.5	Autres syndromes congénitaux malformatifs avec d'autres modifications du squelette
Q25.3	Sténose de l'aorte (congénitale)	Q87.8	Autres syndromes congénitaux malformatifs précisés, non classés ailleurs
Q25.5	Atrésie de l'artère pulmonaire	Q89.4	Jumeaux soudés
Q25.6	Sténose (congénitale) de l'artère pulmonaire	Q90.0	Trisomie 21, non-disjonction méiotique
Q26.0	Sténose congénitale de la veine cave	Q90.1	Trisomie 21, mosaïque chromosomique (non-disjonction mitotique)
Q26.2	Retour veineux pulmonaire anormal total	Q90.2	Trisomie 21, translocation
Q26.3	Retour veineux pulmonaire anormal partiel	Q90.9	Syndrome de Down, sans précision
Q39.0	Atrésie de l'œsophage, sans fistule	Q91.0	Trisomie 18, non-disjonction méiotique
Q39.1	Atrésie de l'œsophage avec fistule trachéo-œsophagienne	Q91.1	Trisomie 18, mosaïque chromosomique (non-disjonction mitotique)
Q39.2	Fistule trachéo-œsophagienne congénitale, sans atrésie	Q91.2	Trisomie 18, translocation
Q39.3	Sténose et rétrécissement congénitaux de l'œsophage	Q91.3	Syndrome d'Edwards, sans précision
Q43.1	Maladie de Hirschsprung	Q91.4	Trisomie 13, non-disjonction méiotique
Q44.2	Atrésie des voies biliaires	Q91.5	Trisomie 13, mosaïque chromosomique (non-disjonction mitotique)
Q44.3	Sténose et rétrécissement congénitaux des voies biliaires	Q91.6	Trisomie 13, translocation
Q60.1	Agénésie rénale, bilatérale	Q91.7	Syndrome de Patau, sans précision
Q60.4	Hypoplasie rénale bilatérale	Q92.0	Trisomie d'un chromosome entier, non-disjonction méiotique
Q60.6	Syndrome de Potter	Q92.1	Trisomie d'un chromosome entier, mosaïque chromosomique (non-disjonction mitotique)
Q79.0	Hernie diaphragmatique congénitale	Q92.2	Trisomie partielle majeure
Q79.2	Exomphale	Q92.3	Trisomie partielle mineure
Q79.3	Gastroschisis	Z94.0	Status post greffe de rein
Q86.0	Syndrome d'alcoolisme fœtal (dysmorphique)	Z94.1	Status post greffe du cœur
Q87.0	Syndromes congénitaux malformatifs atteignant principalement l'aspect de la face	Z94.2	Status post greffe de poumon
Q87.1	Syndromes congénitaux malformatifs associés principalement à une petite taille	Z94.3	Status post greffe de cœur et poumon
Q87.2	Syndromes congénitaux malformatifs impliquant principalement les membres	Z94.4	Status post greffe de foie
Q87.3	Syndromes congénitaux malformatifs comprenant un gigantisme néonatal	Z94.81	État consécutif à une transplantation de cellules-souches hématopoïétique avec immunosuppression actuelle
Q87.4	Syndrome de Marfan		

Procédure G18-3

44.5X.00 ↔	Révision d'anastomose gastrique, SAP	44.63.12 ↔	Fermeture laparoscopique d'autre fistule gastrique
44.5X.10 ↔	Révision d'anastomose gastrique après opération de Billroth I et II	44.63.99 ↔	Fermeture d'autre fistule gastrique, autre
44.5X.21 ↔	Révision d'anastomose gastrique après bypass gastrique ou avec interposition intestinale, chirurgicale ouverte	45.50 ↔	Isolement de segment d'intestin, SAP
44.5X.22 ↔	Révision d'anastomose gastrique après bypass gastrique ou avec interposition intestinale, laparoscopique	45.51 ↔	Isolement de segment d'intestin grêle
44.5X.33 ↔	Révision de poche après bypass gastrique, sans récréation, par chirurgie ouverte	45.52 ↔	Isolement de segment du gros intestin
44.5X.34 ↔	Révision de poche après bypass gastrique, sans récréation, par laparoscopie	45.62 ↔	Autre résection partielle d'intestin grêle
44.5X.35 ↔	Révision de poche après bypass gastrique, avec récréation, par chirurgie ouverte	45.63.00 ↔	Exérèse totale de l'intestin grêle, SAP
44.5X.36 ↔	Révision de poche après bypass gastrique, avec récréation, par laparoscopie	45.63.99 ↔	Exérèse totale de l'intestin grêle, autre
44.5X.41 ↔	Révision à la suite d'une dérivation bilio-pancréatique [BPD], chirurgicale ouverte	45.70 ↔	Excision partielle du gros intestin, SAP
44.5X.42 ↔	Révision à la suite d'une dérivation bilio-pancréatique [BPD], laparoscopique	45.70 ↔	Excision partielle du gros intestin, SAP
44.5X.43 ↔	Intervention inversée à la suite d'une dérivation bilio-pancréatique [BPD], chirurgicale ouverte	45.72.11 ↔	Résection iléo-cœcale, par chirurgie ouverte
44.5X.44 ↔	Intervention inversée à la suite d'une dérivation bilio-pancréatique [BPD], laparoscopique	45.72.12 ↔	Résection iléo-cœcale, par laparoscopie
44.5X.51 ↔	Intervention inversée après bypass gastrique, chirurgicale ouverte	45.73.11 ↔	Hémi-colectomie droite, par chirurgie ouverte
44.5X.52 ↔	Intervention inversée après bypass gastrique, laparoscopique	45.73.12 ↔	Hémi-colectomie droite, par laparoscopie
44.5X.99 ↔	Révision d'anastomose gastrique, autre	45.75.11 ↔	Hémi-colectomie gauche, par chirurgie ouverte
44.63.00 ↔	Fermeture d'autre fistule gastrique, SAP	45.75.12 ↔	Hémi-colectomie gauche, par laparoscopie
44.63.11 ↔	Fermeture chirurgicale ouverte d'autre fistule gastrique	45.75.21 ↔	Hémi-colectomie gauche avec sigmoïdectomie, par chirurgie ouverte
		45.75.22 ↔	Hémi-colectomie gauche avec sigmoïdectomie, par laparoscopie
		45.76.00 ↔	Sigmoïdectomie, SAP
		45.76.09 ↔	Sigmoïdectomie, autre
		45.76.11 ↔	Sigmoïdectomie, par chirurgie ouverte
		45.76.21 ↔	Sigmoïdectomie, par laparoscopie
		45.77.11 ↔	Hémi-colectomie droite étendue, par chirurgie ouverte
		45.77.11 ↔	Hémi-colectomie droite étendue, par chirurgie ouverte
		45.77.12 ↔	Hémi-colectomie droite étendue, par laparoscopie
		45.77.12 ↔	Hémi-colectomie droite étendue, par laparoscopie
		45.77.21 ↔	Hémi-colectomie gauche étendue, par chirurgie ouverte

45.77.21 ↔	Hémi-colectomie gauche étendue, par chirurgie ouverte	46.29 ↔	Jéjunostomie et iléostomie, autre
45.77.22 ↔	Hémi-colectomie gauche étendue, par laparoscopie	46.2A ↔	Réalisation d'une anastomose selon Bishop-Koop
45.77.22 ↔	Hémi-colectomie gauche étendue, par laparoscopie	46.33 ↔	Réalisation d'une duodéno-stomie
45.78.11 ↔	Résection segmentaire, par chirurgie ouverte	46.39 ↔	Autre entéro-stomie, autre
45.78.11 ↔	Résection segmentaire, par chirurgie ouverte	46.43.00 ↔	Révision de stomie artificielle du gros intestin, SAP
45.78.12 ↔	Résection segmentaire, par laparoscopie	46.43.10 ↔	Plastie d'élargissement ou de resserrement de colostomie
45.78.12 ↔	Résection segmentaire, par laparoscopie	46.43.11 ↔	Nouvelle implantation de colostomie
45.78.21 ↔	Résection segmentaire multiple, par chirurgie ouverte	46.43.12 ↔	Ablation de la partie avancée d'une colostomie
45.78.21 ↔	Résection segmentaire multiple, par chirurgie ouverte	46.43.20 ↔	Conversion d'une colostomie en stomie continente
45.78.22 ↔	Résection segmentaire multiple, par laparoscopie	46.43.99 ↔	Autre révision de stomie artificielle du gros intestin, autre
45.78.22 ↔	Résection segmentaire multiple, par laparoscopie	46.52.10 ↔	Fermeture d'une double colostomie
45.79 ↔	Excision partielle du gros intestin, autre	46.52.20 ↔	Fermeture de colostomie terminale
45.79 ↔	Excision partielle du gros intestin, autre	46.71 ↔	Suture de lacération du duodénum
45.80 ↔	Colectomie et proctocolectomie, SAP	46.72.11 ↔	Fermeture chirurgicale ouverte de fistule duodénale
45.80 ↔	Colectomie et proctocolectomie, SAP	46.72.12 ↔	Fermeture laparoscopique de fistule duodénale
45.81.11 ↔	Colectomie, par chirurgie ouverte	46.73 ↔	Suture de lacération d'intestin grêle, sauf duodénale
45.81.11 ↔	Colectomie, par chirurgie ouverte	46.74.11 ↔	Fermeture chirurgicale ouverte de fistule d'intestin grêle, sauf duodénale
45.81.12 ↔	Colectomie, par laparoscopie	46.74.12 ↔	Fermeture laparoscopique de fistule d'intestin grêle, sauf duodénale
45.81.12 ↔	Colectomie, par laparoscopie	46.75 ↔	Suture de lacération du gros intestin
45.89 ↔	Colectomie et proctocolectomie, autre	46.76.11 ↔	Fermeture chirurgicale ouverte de fistule du gros intestin
45.89 ↔	Colectomie et proctocolectomie, autre	46.76.12 ↔	Fermeture laparoscopique de fistule du gros intestin
45.90 ↔	Anastomose intestinale, SAP	46.79.10 ↔	Suture d'autre lacération de l'intestin
45.91 ↔	Anastomose entre intestin grêle et intestin grêle	46.79.21 ↔	Fermeture chirurgicale ouverte d'autre fistule intestinale
45.92.11 ↔	Anastomose entre l'intestin grêle et le rectum avec formation d'un réservoir [pouch]	46.79.22 ↔	Fermeture laparoscopique d'autre fistule intestinale
45.92.12 ↔	Anastomose entre l'intestin grêle et le rectum sans formation d'un réservoir [pouch]	46.79.30 ↔	Plastie d'élargissement et de resserrement de l'intestin
45.93 ↔	Anastomose entre intestin grêle et gros intestin	46.79.31 ↔	Allongement longitudinal de l'intestin selon Bianchi
45.94 ↔	Anastomose entre gros intestin et gros intestin	46.79.32 ↔	Entéroplastie transverse sérielle [STEP]
45.95.11 ↔	Anastomose entre l'intestin grêle et l'anus avec formation d'un réservoir	46.79.39 ↔	Autre allongement de l'intestin
45.95.12 ↔	Anastomose entre l'intestin grêle et l'anus sans formation de réservoir	46.79.40 ↔	Réalisation d'un réservoir, intestin grêle
45.95.21 ↔	Anastomose entre le côlon et l'anus	46.79.41 ↔	Réalisation d'un réservoir, gros intestin
45.96 ↔	Anastomose entre le côlon et le rectum	46.79.50 ↔	Révision d'un réservoir, intestin grêle
45.97.11 ↔	Création d'une anastomose basse sur l'intestin grêle, par chirurgie ouverte	46.79.51 ↔	Révision d'un réservoir, gros intestin
45.97.12 ↔	Création d'une anastomose basse sur l'intestin grêle, par laparoscopie	46.97.00 ↔	Transplantation intestinale, SAP
45.98.11 ↔	Révision d'anastomose de l'intestin grêle	46.97.10 ↔	Transplantation intestinale, retransplantation d'intestin grêle durant la même hospitalisation
45.98.12 ↔	Révision d'anastomose du gros intestin	48.1 ↔	Rectostomie
45.98.13 ↔	Révision d'une anastomose à l'anus	48.71 ↔	Suture de lacération du rectum
45.99 ↔	Anastomose intestinale, autre	48.72 ↔	Fermeture de proctostomie
46.10 ↔	Colostomie, SAP	48.75.00 ↔	Rectopexie abdominale, SAP
46.12.11 ↔	Colostomie terminale, par chirurgie ouverte	48.75.09 ↔	Rectopexie abdominale, autre
46.12.12 ↔	Colostomie terminale, par laparoscopie	48.75.11 ↔	Rectopexie abdominale, par chirurgie ouverte
46.15.11 ↔	Double colostomie, par chirurgie ouverte	48.75.21 ↔	Rectopexie abdominale, par laparoscopie
46.15.12 ↔	Double colostomie, par laparoscopie	70.72.10 ↔	Réparation de fistule colo-vaginale, par chirurgie ouverte (abdominale)
46.19 ↔	Colostomie, autre	70.72.20 ↔	Réparation de fistule colo-vaginale, par voie vaginale
46.20 ↔	Jéjunostomie et iléostomie, SAP	70.72.30 ↔	Réparation de fistule colo-vaginale, par laparoscopie
46.25.11 ↔	Jéjunostomie et iléostomie terminale, par chirurgie ouverte	70.72.99 ↔	Réparation de fistule colo-vaginale, autre
46.25.12 ↔	Jéjunostomie et iléostomie terminale, par laparoscopie	70.73.10 ↔	Réparation de fistule recto-vaginale, par chirurgie ouverte (abdominale)
46.26.11 ↔	Double jéjunostomie et iléostomie, par chirurgie ouverte	70.73.20 ↔	Réparation de fistule recto-vaginale, par voie vaginale
46.26.12 ↔	Double jéjunostomie et iléostomie, par laparoscopie	70.73.30 ↔	Réparation de fistule recto-vaginale, par laparoscopie

Procédure G18-4

29.33.00 ↔	Pharyngectomie (partielle), SAP	38.36.16 ↔	Résection de l'artère mésentérique, avec anastomose
29.33.10 ↔	Pharyngectomie partielle, sans reconstruction	38.36.17 ↔	Résection de l'artère iliaque, avec anastomose
29.33.11 ↔	Pharyngectomie partielle, reconstruction par lambeau pédiculé régional ou distal	38.36.19 ↔	Résection d'artères viscérales, avec anastomose, autre
29.33.12 ↔	Pharyngectomie partielle, reconstruction avec greffon libre avec anastomoses microvasculaires	38.36.99 ↔	Résection d'artères abdominales, avec anastomose, autre
29.33.20 ↔	Pharyngectomie totale, reconstruction par lambeau pédiculé régional ou distal	38.45.00 ↔	Résection de vaisseau thoracique, avec remplacement, SAP
29.33.21 ↔	Pharyngectomie totale, reconstruction avec greffon libre avec anastomoses microvasculaires, greffon intestinal libre ou anastomose œso-gastrique	38.45.12 ↔	Résection de l'aorte thoracique, avec remplacement
29.33.99 ↔	Pharyngectomie (partielle), autre	38.45.13 ↔	Résection de l'aorte thoraco-abdominale, avec remplacement
31.73 ↔	Fermeture d'autre fistule de la trachée	38.45.14 ↔	Résection de l'aorte thoracique avec remplacement par prothèse hybride
34.84 ↔	Autre réparation du diaphragme	38.45.15 ↔	Résection de l'aorte ascendante, avec remplacement
37.31.00 ↔	Péricardectomie, SAP	38.45.16 ↔	Résection de la crosse aortique, avec remplacement
37.31.10 ↔	Péricardectomie partielle	38.45.17 ↔	Résection de l'aorte ascendante ainsi que de la crosse aortique, avec remplacement
37.31.20 ↔	Péricardectomie totale	38.45.21 ↔	Résection de l'artère pulmonaire, avec remplacement
37.31.30 ↔	Excision d'adhérences du péricarde	38.45.22 ↔	Résection du tronc brachio-céphalique, avec remplacement
37.31.99 ↔	Péricardectomie, autre	38.45.29 ↔	Résection d'autres artères thoraciques, avec remplacement
38.04.00 ↔	Incision de l'aorte, SAP	38.45.31 ↔	Résection de la veine cave supérieure, avec remplacement
38.04.10 ↔	Incision de l'aorte ascendante et de la crosse aortique	38.45.38 ↔	Résection d'autres veines thoraciques profondes, avec remplacement
38.04.20 ↔	Incision de l'aorte descendante	38.45.39 ↔	Résection de veines thoraciques, avec remplacement, autre
38.04.30 ↔	Incision de l'aorte abdominale	38.45.99 ↔	Résection de vaisseaux thoraciques, avec remplacement, autre
38.04.40 ↔	Incision d'aorte artificielle	38.47.11 ↔	Résection de la veine cave inférieure, avec remplacement
38.04.99 ↔	Incision de l'aorte, autre	38.47.12 ↔	Résection de la veine iliaque, avec remplacement
38.05.00 ↔	Incision d'autres vaisseaux thoraciques, SAP	38.47.19 ↔	Résection de veines abdominales profondes, avec remplacement, autre
38.05.10 ↔	Incision d'autres artères thoraciques	38.47.99 ↔	Résection de veines abdominales, avec remplacement, autre
38.05.20 ↔	Incision de veines thoraciques, SAP	38.64.00 ↔	Autre excision de l'aorte, SAP
38.05.21 ↔	Incision de veines thoraciques profondes	38.64.10 ↔	Autre excision de l'aorte thoracique
38.05.29 ↔	Incision de veines thoraciques, autre	38.64.20 ↔	Autre excision de l'aorte abdominale
38.05.31 ↔	Incision d'autres vaisseaux thoraciques artificiels	38.64.99 ↔	Autre excision de l'aorte, autre
38.05.99 ↔	Incision d'autres vaisseaux thoraciques, autre	38.65.10 ↔	Autre excision d'artères thoraciques
38.07.00 ↔	Incision de veines abdominales, SAP	38.65.20 ↔	Autre excision de veines thoraciques, SAP
38.07.10 ↔	Incision de veines abdominales profondes, SAP	38.65.21 ↔	Autre excision de la veine cave supérieure
38.07.11 ↔	Incision de la veine cave inférieure	38.65.22 ↔	Autre excision d'autres veines thoraciques profondes
38.07.12 ↔	Incision de la veine iliaque	38.65.29 ↔	Autre excision de veines thoraciques, autre
38.07.19 ↔	Incision de veines abdominales profondes, autre	38.65.99 ↔	Autre excision de vaisseaux thoraciques, autre
38.07.21 ↔	Incision de veines abdominales artificielles	38.85.00 ↔	Autre occlusion chirurgicale d'autres vaisseaux thoraciques, SAP
38.07.99 ↔	Incision de veines abdominales, autre	38.85.11 ↔	Autre occlusion chirurgicale de l'artère sous-clavière
38.35.00 ↔	Résection de vaisseaux thoraciques, avec anastomose, SAP	38.85.12 ↔	Autre occlusion chirurgicale de l'artère pulmonaire
38.35.10 ↔	Résection d'artères thoraciques, avec anastomose, SAP	38.85.13 ↔	Autre occlusion chirurgicale du tronc brachio-céphalique
38.35.11 ↔	Résection de l'artère sous-clavière, avec anastomose	38.85.21 ↔	Autre occlusion chirurgicale de la veine cave supérieure
38.35.12 ↔	Résection du tronc brachio-céphalique, avec anastomose	38.85.22 ↔	Autre occlusion chirurgicale de la veine pulmonaire
38.35.13 ↔	Résection de l'artère pulmonaire, avec anastomose	38.85.23 ↔	Autre occlusion chirurgicale de la veine sous-clavière
38.35.19 ↔	Résection d'artères thoraciques, avec anastomose, autre	38.85.99 ↔	Autre occlusion chirurgicale d'autres vaisseaux thoraciques, autre
38.35.20 ↔	Résection de veines thoraciques, avec anastomose, SAP	39.10 ↔	Shunt veineux intra-abdominal, SAP
38.35.21 ↔	Résection de la veine pulmonaire, avec anastomose	39.11.00 ↔	Création et révision de shunt portosystémique, TIPSS, SAP
38.35.22 ↔	Résection de la veine sous-clavière, avec anastomose	39.11.11 ↔	Création de shunt portosystémique, recours à l'angioplastie percutanée (à ballonnet)
38.35.23 ↔	Résection de la veine cave supérieure, avec anastomose	39.11.12 ↔	Création de shunt portosystémique, thrombolyse et thrombectomie percutanées
38.35.28 ↔	Résection d'autres veines thoraciques profondes, avec anastomose		
38.35.29 ↔	Résection de veines thoraciques, avec anastomose, autre		
38.35.99 ↔	Résection de vaisseaux thoraciques, avec anastomose, autre		
38.36.11 ↔	Résection du tronc cœliaque, avec anastomose		
38.36.12 ↔	Résection de l'artère gastrique, avec anastomose		
38.36.13 ↔	Résection de l'artère hépatique, avec anastomose		
38.36.14 ↔	Résection de l'artère splénique, avec anastomose		
38.36.15 ↔	Résection de l'artère rénale, avec anastomose		

39.11.13 ↔	Création de shunt portosystémique, utilisation d'un stent	39.56.69 ↔	Réparation de vaisseaux du membre inférieur avec patch de tissu, autre
39.11.21 ↔	Révision de shunt portosystémique, fermeture percutanée	39.56.99 ↔	Réparation d'un vaisseau sanguin avec patch de tissu (plastie), autre
39.11.22 ↔	Révision de shunt portosystémique, recours à l'insertion d'un stent	39.57.00 ↔	Réparation d'un vaisseau sanguin avec patch synthétique (plastie), SAP
39.11.23 ↔	Révision de shunt portosystémique avec thrombectomie et thrombolyse percutanées	39.57.11 ↔	Réparation de vaisseaux intracrâniens avec patch synthétique
39.11.24 ↔	Révision de shunt portosystémique avec réduction percutanée du diamètre d'un shunt portosystémique existant	39.57.12 ↔	Réparation d'artères extracrâniennes de la tête et du cou avec patch synthétique
39.11.99 ↔	Création et révision de shunt portosystémique, TIPSS, autre	39.57.13 ↔	Réparation de la veine jugulaire avec patch synthétique
39.19 ↔	Shunt veineux intra-abdominal, autre	39.57.19 ↔	Réparation de vaisseaux de la tête et du cou avec patch synthétique, autre
39.56.00 ↔	Réparation d'un vaisseau sanguin, avec patch de tissu (plastie), SAP	39.57.20 ↔	Réparation de vaisseaux du membre supérieur avec patch synthétique, SAP
39.56.11 ↔	Réparation de vaisseaux intracrâniens avec patch de tissu	39.57.21 ↔	Réparation d'artères du membre supérieur avec patch synthétique
39.56.12 ↔	Réparation de la veine jugulaire avec patch de tissu	39.57.22 ↔	Réparation de la veine sous-clavière, de la veine axillaire et de la veine brachio-céphalique avec patch synthétique
39.56.19 ↔	Réparation de vaisseaux de la tête et du cou avec patch de tissu, autre	39.57.23 ↔	Réparation d'autres veines profondes du membre supérieur avec patch synthétique
39.56.20 ↔	Réparation de vaisseaux du membre supérieur avec patch de tissu, SAP	39.57.29 ↔	Réparation de vaisseaux du membre supérieur avec patch synthétique, autre
39.56.21 ↔	Réparation d'artères du membre supérieur avec patch de tissu	39.57.30 ↔	Réparation de vaisseaux thoraciques avec patch synthétique, SAP
39.56.22 ↔	Réparation de la veine sous-clavière, de la veine axillaire et de la veine brachio-céphalique avec patch de tissu	39.57.31 ↔	Réparation de l'aorte thoracique avec patch synthétique
39.56.23 ↔	Réparation d'autres veines profondes du membre supérieur avec patch de tissu	39.57.32 ↔	Réparation de la veine pulmonaire avec patch synthétique
39.56.29 ↔	Réparation de vaisseaux du membre supérieur avec patch de tissu, autre	39.57.33 ↔	Réparation de la veine cave supérieure avec patch synthétique
39.56.30 ↔	Réparation de vaisseaux thoraciques avec patch de tissu, SAP	39.57.39 ↔	Réparation de vaisseaux thoraciques avec patch synthétique, autre
39.56.31 ↔	Réparation de l'aorte thoracique avec patch de tissu	39.57.40 ↔	Réparation d'artères abdominales avec patch synthétique, SAP
39.56.32 ↔	Réparation de la veine pulmonaire avec patch de tissu	39.57.41 ↔	Réparation de l'aorte abdominale avec patch synthétique
39.56.33 ↔	Réparation de la veine cave supérieure avec patch de tissu	39.57.42 ↔	Réparation du tronc cœliaque avec patch synthétique
39.56.39 ↔	Réparation de vaisseaux thoraciques avec patch de tissu, autre	39.57.43 ↔	Réparation de l'artère gastrique avec patch synthétique
39.56.40 ↔	Réparation d'artères abdominales avec patch de tissu, SAP	39.57.44 ↔	Réparation de l'artère hépatique avec patch synthétique
39.56.41 ↔	Réparation de l'aorte abdominale avec patch de tissu	39.57.45 ↔	Réparation de l'artère splénique avec patch synthétique
39.56.42 ↔	Réparation du tronc cœliaque avec patch de tissu	39.57.46 ↔	Réparation de l'artère rénale avec patch synthétique
39.56.43 ↔	Réparation de l'artère gastrique avec patch de tissu	39.57.47 ↔	Réparation de l'artère mésentérique avec patch synthétique
39.56.44 ↔	Réparation de l'artère hépatique avec patch de tissu	39.57.48 ↔	Réparation de l'artère iliaque avec patch synthétique
39.56.45 ↔	Réparation de l'artère splénique avec patch de tissu	39.57.49 ↔	Réparation d'artères abdominales avec patch synthétique, autre
39.56.46 ↔	Réparation de l'artère rénale avec patch de tissu	39.57.50 ↔	Réparation de veines abdominales avec patch synthétique, SAP
39.56.47 ↔	Réparation de l'artère mésentérique avec patch de tissu	39.57.51 ↔	Réparation de la veine cave inférieure avec patch synthétique
39.56.48 ↔	Réparation de l'artère iliaque avec patch de tissu	39.57.52 ↔	Réparation de la veine iliaque avec patch synthétique
39.56.49 ↔	Réparation d'artères abdominales avec patch de tissu, autre	39.57.59 ↔	Réparation de veines abdominales avec patch synthétique, autre
39.56.50 ↔	Réparation de veines abdominales avec patch de tissu, SAP	39.57.60 ↔	Réparation de vaisseaux du membre inférieur avec patch synthétique, SAP
39.56.51 ↔	Réparation de la veine cave inférieure avec patch de tissu	39.57.61 ↔	Réparation d'artères du membre inférieur avec patch synthétique
39.56.52 ↔	Réparation de la veine iliaque avec patch de tissu	39.57.62 ↔	Réparation de la veine fémorale et de la veine poplitée avec patch synthétique
39.56.59 ↔	Réparation de veines abdominales avec patch de tissu, autre	39.57.63 ↔	Réparation d'autres veines profondes du membre inférieur avec patch synthétique
39.56.60 ↔	Réparation de vaisseaux du membre inférieur avec patch de tissu, SAP	39.57.64 ↔	Réparation de veines superficielles de la cuisse avec patch synthétique
39.56.61 ↔	Réparation d'artères du membre inférieur avec patch de tissu		
39.56.62 ↔	Réparation de la veine fémorale et de la veine poplitée avec patch de tissu		
39.56.63 ↔	Réparation d'autres veines profondes du membre inférieur avec patch de tissu		
39.56.64 ↔	Réparation de veines superficielles de la cuisse avec patch de tissu		

39.57.69 ↔	Réparation de vaisseaux du membre inférieur avec patch synthétique, autre	43.0 ↔	Gastrotomie
39.57.99 ↔	Réparation d'un vaisseau sanguin avec patch synthétique (plastie), autre	43.5 ↔	Gastrectomie partielle, avec anastomose œsophagienne
42.09.11 ↔	Autre incision chirurgicale ouverte de l'œsophage	43.6X.00 ↔	Gastrectomie partielle, avec anastomose duodénale, SAP
42.09.12 ↔	Autre incision laparoscopique de l'œsophage	43.6X.10 ↔	Résection du pylore avec anastomose duodénale
42.10 ↔	Œsophagotomie, SAP	43.6X.20 ↔	Opération de Billroth I
42.11 ↔	Œsophagotomie cervicale	43.6X.99 ↔	Gastrectomie partielle, avec anastomose duodénale, autre
42.12 ↔	Extériorisation du sac œsophagien	43.70 ↔	Gastrectomie partielle, avec anastomose jéjunale et iléale, SAP
42.19 ↔	Autre fistulisation externe de l'œsophage	43.71.11 ↔	Gastrectomie partielle (résection des 2/3) avec anastomose jéjunale
42.25 ↔	Biopsie de l'œsophage à ciel ouvert	43.71.21 ↔	Gastrectomie partielle (résection des 4/5) avec anastomose jéjunale
42.31 ↔	Excision locale de diverticule œsophagien	43.72.11 ↔	Gastrectomie partielle (résection des 2/3) avec anastomose iléale
42.32 ↔	Excision locale d'autre lésion ou tissu œsophagien	43.72.21 ↔	Gastrectomie partielle (résection des 4/5) avec anastomose iléale
42.39 ↔	Autre destruction de lésion ou de tissu œsophagien	43.79 ↔	Gastrectomie partielle, avec anastomose jéjunale et iléale, autre
42.40 ↔	Œsophagectomie, SAP	43.89.00 ↔	Autre gastrectomie partielle, SAP
42.41.00 ↔	Œsophagectomie partielle, SAP	43.89.09 ↔	Autre gastrectomie partielle, autre
42.41.10 ↔	Œsophagectomie partielle, sans rétablissement de continuité	43.89.10 ↔	Résection segmentaire de l'estomac
42.41.20 ↔	Œsophagectomie partielle, avec rétablissement de continuité	43.89.20 ↔	Dérivation bilio-pancréatique de l'estomac selon Scopinaro, technique à ciel ouvert
42.41.99 ↔	Œsophagectomie partielle, autre	43.89.21 ↔	Dérivation bilio-pancréatique de l'estomac selon Scopinaro, par laparoscopie
42.42.00 ↔	Œsophagectomie totale, SAP	43.89.30 ↔	Dérivation bilio-pancréatique de l'estomac avec switch duodéal [BPD-DS], chirurgicale ouverte
42.42.10 ↔	Œsophagectomie totale, sans rétablissement de la continuité	43.89.31 ↔	Dérivation bilio-pancréatique de l'estomac avec switch duodéal [BPD-DS], laparoscopique
42.42.20 ↔	Œsophagectomie totale avec rétablissement de la continuité, par voie transmédiastinale	43.89.40 ↔	Tubulisation gastrique [sleeve resection], technique à ciel ouvert
42.42.21 ↔	Œsophagectomie totale avec rétablissement de la continuité, par voie thoraco-abdominale	43.89.41 ↔	Tubulisation gastrique [sleeve resection], par laparoscopie
42.42.29 ↔	Œsophagectomie totale avec rétablissement de la continuité, par autre abord	43.89.42 ↔	Sleeve resection après mise en place d'un anneau gastrique, chirurgicale ouverte
42.42.99 ↔	Œsophagectomie totale, autre	43.89.43 ↔	Sleeve resection après mise en place d'un anneau gastrique, laparoscopique
42.82 ↔	Suture de lacération de l'œsophage	43.89.44 ↔	Re-sleeve resection, chirurgicale ouverte
42.83 ↔	Fermeture d'œsophagotomie	43.89.45 ↔	Re-sleeve resection, laparoscopique
42.88.00 ↔	Enlèvement de prothèse de l'œsophage, SAP	43.89.50 ↔	Switch duodéal après sleeve resection (seconde intervention), technique à ciel ouvert
42.88.11 ↔	Enlèvement chirurgical ouvert de prothèse de l'œsophage	43.89.51 ↔	Switch duodéal après sleeve resection (seconde intervention), par laparoscopie
42.88.12 ↔	Enlèvement de prothèse de l'œsophage, par laparoscopie	43.89.61 ↔	Gastrectomie partielle avec gastro-gastrostomie
42.88.99 ↔	Enlèvement de prothèse de l'œsophage, autre	44.00 ↔	Vagotomie, SAP
42.89 ↔	Réparation de l'œsophage, autre	44.01 ↔	Vagotomie tronculaire
42.99.10 ↔	Autre opération de l'œsophage, opération de dévascularisation de l'œsophage	44.02 ↔	Vagotomie supersélective
42.99.35 ↔	Implantation d'un système anti-reflux pour soutenir la fonction du sphincter œsophagien, chirurgicale ouverte	44.03 ↔	Autre vagotomie sélective
42.99.36 ↔	Implantation d'un système anti-reflux pour soutenir la fonction du sphincter œsophagien, laparoscopique	44.15 ↔	Biopsie ouverte de l'estomac
42.99.37 ↔	Implantation d'une sonde de système anti-reflux pour soutenir la fonction du sphincter œsophagien, chirurgicale ouverte	44.21 ↔	Dilatation du pylore par incision
42.99.38 ↔	Implantation d'une sonde de système anti-reflux pour soutenir la fonction du sphincter œsophagien, laparoscopique	44.29 ↔	Pyloroplastie, autre
42.99.3A ↔	Enlèvement d'un système anti-reflux soutenant la fonction du sphincter œsophagien, chirurgical ouvert	44.31.00 ↔	Bypass gastrique, SAP
42.99.3B ↔	Enlèvement d'un système anti-reflux soutenant la fonction du sphincter œsophagien, laparoscopique	44.31.09 ↔	Bypass gastrique, autre
42.99.3C ↔	Enlèvement d'une sonde de système anti-reflux soutenant la fonction du sphincter œsophagien, chirurgical ouvert	44.31.11 ↔	Bypass gastrique proximal, chirurgical ouvert
42.99.3D ↔	Enlèvement d'une sonde de système anti-reflux soutenant la fonction du sphincter œsophagien, laparoscopique	44.31.12 ↔	Bypass gastrique proximal, laparoscopique
42.99.3E ↔	Révision sans remplacement d'un système anti-reflux soutenant la fonction du sphincter œsophagien, chirurgicale ouverte	44.31.13 ↔	Bypass gastrique proximal après Sleeve resection, intervention inverse, chirurgical ouvert
42.99.3F ↔	Révision sans remplacement d'un système anti-reflux soutenant la fonction du sphincter œsophagien, laparoscopique	44.31.14 ↔	Bypass gastrique proximal après Sleeve resection, intervention inverse, laparoscopique
42.99.42 ↔	Ligature par anse largable et clipping œsophagien, par chirurgie ouverte	44.31.15 ↔	Bypass gastrique proximal après Gastric Banding, à la suite d'une intervention bariatrique, chirurgical ouvert
		44.31.16 ↔	Bypass gastrique proximal après Gastric Banding, à la suite d'une intervention bariatrique, laparoscopique
		44.31.21 ↔	Bypass gastrique distal, chirurgical ouvert
		44.31.22 ↔	Bypass gastrique distal, laparoscopique
		44.31.31 ↔	Omega-loop Gastric Bypass, par chirurgie ouverte
		44.31.32 ↔	Omega-loop Gastric Bypass, par laparoscopie

44.31.41 ↔	Bypass gastrique par anastomose de Roux-en-Y, par chirurgie ouverte	44.67.10 ↔	Interventions laparoscopiques de restauration de fonction du sphincter gastro-œsophagien, plastie laparoscopique du cardia
44.31.42 ↔	Bypass gastrique par anastomose de Roux-en-Y, par laparoscopie	44.67.20 ↔	Interventions laparoscopiques de restauration de fonction du sphincter gastro-œsophagien, (hémi-)fundoplicature laparoscopique
44.38 ↔	Gastro-entérostomie laparoscopique	44.67.99 ↔	Interventions laparoscopiques de restauration de fonction du sphincter gastro-œsophagien, autre
44.39 ↔	Gastro-entérostomie sans gastrectomie, autre	44.68 ↔	Gastroplastie
44.40 ↔	Suture d'ulcère peptique, SAP	44.69 ↔	Autre réparation de l'estomac, autre
44.41 ↔	Suture d'ulcère gastrique	44.91 ↔	Ligature de varices gastriques
44.42 ↔	Suture d'ulcère duodéal	44.92 ↔	Manipulation peropératoire de l'estomac
44.49.10 ↔	Sclérose chirurgicale ouverte de varices gastriques	44.95.21 ↔	Gastroplastie verticale, par chirurgie ouverte
44.49.11 ↔	Sclérose laparoscopique de varices gastriques	44.95.22 ↔	Gastroplastie verticale, par laparoscopie
44.49.20 ↔	Ligature chirurgicale ouverte de varices gastriques	52.99.00 ↔	Autres opérations à ciel ouvert du pancréas, SAP
44.49.21 ↔	Ligature laparoscopique de varices gastriques	52.99.10 ↔	Autres opérations à ciel ouvert du pancréas, dilatation du canal pancréatique
44.49.30 ↔	Opération de dévascularisation fundique	52.99.20 ↔	Autres opérations à ciel ouvert du pancréas, réparation du canal pancréatique
44.5X.00 ↔	Révision d'anastomose gastrique, SAP	52.99.99 ↔	Autres opérations à ciel ouvert du pancréas, autre
44.5X.10 ↔	Révision d'anastomose gastrique après opération de Billroth I et II	53.70 ↔	Réparation de hernie diaphragmatique, par voie abdominale, SAP
44.5X.21 ↔	Révision d'anastomose gastrique après bypass gastrique ou avec interposition intestinale, chirurgicale ouverte	53.71.11 ↔	Opération de hernie diaphragmatique par voie abdominale, par chirurgie ouverte, sans implantation de membranes et filets
44.5X.22 ↔	Révision d'anastomose gastrique après bypass gastrique ou avec interposition intestinale, laparoscopique	53.71.21 ↔	Opération de hernie diaphragmatique par voie abdominale, par chirurgie ouverte, avec implantation de membranes et filets
44.5X.33 ↔	Révision de poche après bypass gastrique, sans récréation, par chirurgie ouverte	53.72.11 ↔	Opération de hernie diaphragmatique, par laparoscopie, sans implantation de membranes et filets
44.5X.34 ↔	Révision de poche après bypass gastrique, sans récréation, par laparoscopie	53.72.21 ↔	Opération de hernie diaphragmatique, par laparoscopie, avec implantation de membranes et filets
44.5X.35 ↔	Révision de poche après bypass gastrique, avec récréation, par chirurgie ouverte	53.79 ↔	Réparation de hernie diaphragmatique, par voie abdominale, autre
44.5X.36 ↔	Révision de poche après bypass gastrique, avec récréation, par laparoscopie	53.80 ↔	Réparation de hernie diaphragmatique, par voie thoracique et thoraco-abdominale, SAP
44.5X.41 ↔	Révision à la suite d'une dérivation bilio-pancréatique [BPD], chirurgicale ouverte	53.81 ↔	Plicature du diaphragme
44.5X.42 ↔	Révision à la suite d'une dérivation bilio-pancréatique [BPD], laparoscopique	53.82 ↔	Réparation [cure] de hernie parasternale
44.5X.43 ↔	Intervention inversée à la suite d'une dérivation bilio-pancréatique [BPD], chirurgicale ouverte	53.83.11 ↔	Opération de hernie diaphragmatique par voie thoracique, par chirurgie ouverte, sans implantation de membranes et filets
44.5X.44 ↔	Intervention inversée à la suite d'une dérivation bilio-pancréatique [BPD], laparoscopique	53.83.21 ↔	Opération de hernie diaphragmatique par voie thoracique, par chirurgie ouverte, avec implantation de membranes et filets
44.5X.51 ↔	Intervention inversée après bypass gastrique, chirurgicale ouverte	53.84.11 ↔	Opération de hernie diaphragmatique, par thoracoscopie, sans implantation de membranes et filets
44.5X.52 ↔	Intervention inversée après bypass gastrique, laparoscopique	53.84.21 ↔	Opération de hernie diaphragmatique, par thoracoscopie, avec implantation de membranes et filets
44.5X.99 ↔	Révision d'anastomose gastrique, autre	53.85.11 ↔	Opération de hernie diaphragmatique, par voie thoraco-abdominale, par chirurgie ouverte, sans implantation de membranes et filets
44.61 ↔	Suture de lacération de l'estomac	53.85.21 ↔	Opération de hernie diaphragmatique par voie thoraco-abdominale, par chirurgie ouverte, avec implantation de membranes et filets
44.64 ↔	Gastropexie	53.89 ↔	Réparation de hernie diaphragmatique, par voie thoracique et thoraco-abdominale, autre
44.65.00 ↔	Œsophago-gastroplastie, SAP		
44.65.10 ↔	Œsophago-gastroplastie chirurgicale ouverte, plastie du cardia		
44.65.20 ↔	Œsophago-gastroplastie chirurgicale ouverte, (hémi-)fundoplicature		
44.65.99 ↔	Œsophago-gastroplastie, autre		
44.66.00 ↔	Autres mesures de reconstruction de la fonction du sphincter gastro-œsophagien, SAP		
44.66.11 ↔	Plastie hiatale lors d'une intervention bariatrique, chirurgicale ouverte		
44.66.99 ↔	Autres mesures de reconstruction de la fonction du sphincter gastro-œsophagien, autre		
44.67.00 ↔	Interventions laparoscopiques de restauration de fonction du sphincter gastro-œsophagien, SAP		

Procédure G18-5

50.2A.11 ↔ Résection de kyste hépatique, par chirurgie ouverte 50.2A.12 ↔ Résection de kyste hépatique, par laparoscopie

Procédure G18-6

07.22.00 ↔ Surrénalectomie unilatérale, SAP
 07.22.10 ↔ Surrénalectomie unilatérale, sans ovariectomie
 07.22.11 ↔ Surrénalectomie unilatérale, avec ovariectomie
 07.22.12 ↔ Surrénalectomie unilatérale, ablation de tissu surrénalien résiduel
 07.22.99 ↔ Surrénalectomie unilatérale, autre
 07.29 ↔ Surrénalectomie partielle, autre
 07.3 ↔ Surrénalectomie bilatérale
 38.14.10 ↔ Endartériectomie de l'aorte ascendante et de la crosse aortique
 38.14.20 ↔ Endartériectomie de l'aorte descendante
 38.14.30 ↔ Endartériectomie de l'aorte abdominale
 38.14.40 ↔ Endartériectomie d'aorte artificielle
 38.14.99 ↔ Endartériectomie de l'aorte, autre
 38.16.01 ↔ Endartériectomie et endoveinectomie de vaisseaux abdominaux artificiels
 38.16.09 ↔ Endartériectomie et endoveinectomie de vaisseaux abdominaux, autre
 38.16.11 ↔ Endartériectomie du tronc cœliaque
 38.16.12 ↔ Endartériectomie de l'artère gastrique
 38.16.13 ↔ Endartériectomie de l'artère hépatique
 38.16.14 ↔ Endartériectomie de l'artère splénique
 38.16.15 ↔ Endartériectomie de l'artère rénale
 38.16.16 ↔ Endartériectomie de l'artère mésentérique
 38.16.17 ↔ Endartériectomie de l'artère lombaire
 38.16.18 ↔ Endartériectomie de l'artère iliaque
 38.16.21 ↔ Endoveinectomie de la veine iliaque
 38.34.10 ↔ Résection de l'aorte ascendante et de la crosse aortique, avec anastomose
 38.34.20 ↔ Résection de l'aorte descendante, avec anastomose
 38.34.30 ↔ Résection de l'aorte abdominale, avec anastomose
 38.34.99 ↔ Résection de l'aorte, avec anastomose, autre
 38.36.11 ↔ Résection du tronc cœliaque, avec anastomose
 38.36.12 ↔ Résection de l'artère gastrique, avec anastomose
 38.36.13 ↔ Résection de l'artère hépatique, avec anastomose
 38.36.14 ↔ Résection de l'artère splénique, avec anastomose
 38.36.15 ↔ Résection de l'artère rénale, avec anastomose
 38.36.16 ↔ Résection de l'artère mésentérique, avec anastomose
 38.36.17 ↔ Résection de l'artère iliaque, avec anastomose
 38.36.19 ↔ Résection d'artères viscérales, avec anastomose, autre
 38.36.99 ↔ Résection d'artères abdominales, avec anastomose, autre
 38.37.11 ↔ Résection de la veine cave inférieure, avec anastomose
 38.37.12 ↔ Résection de la veine iliaque, avec anastomose
 38.37.19 ↔ Résection de veines abdominales profondes, avec anastomose, autre
 38.37.99 ↔ Résection de veines abdominales, avec anastomose, autre
 38.44.10 ↔ Résection de l'aorte abdominale, par voie suprarénale, avec remplacement
 38.44.11 ↔ Résection de l'aorte abdominale, par voie infrarénale, avec remplacement
 38.44.12 ↔ Résection de l'aorte abdominale, par voie juxtarrénale, avec remplacement
 38.44.99 ↔ Résection de l'aorte abdominale, avec remplacement, autre
 38.46 ↔ Résection d'artères abdominales, avec remplacement
 38.47.11 ↔ Résection de la veine cave inférieure, avec remplacement
 38.47.12 ↔ Résection de la veine iliaque, avec remplacement
 38.47.19 ↔ Résection de veines abdominales profondes, avec remplacement, autre
 38.47.99 ↔ Résection de veines abdominales, avec remplacement, autre
 38.7X.10 ↔ Interruption de la veine cave, par chirurgie ouverte, SAP
 38.7X.11 ↔ Insertion d'un système de protection anti-embolie dans la veine cave, par chirurgie ouverte
 38.7X.12 ↔ Ablation d'un système de protection anti-embolie de la veine cave, par chirurgie ouverte
 38.7X.13 ↔ Ligature ou plicature de la veine cave, par chirurgie ouverte
 38.7X.19 ↔ Interruption de la veine cave, par chirurgie ouverte, autre
 38.84.00 ↔ Autre occlusion chirurgicale de l'aorte, SAP
 38.84.09 ↔ Autre occlusion chirurgicale de l'aorte, autre
 38.84.10 ↔ Autre occlusion chirurgicale de l'aorte thoracique
 38.84.20 ↔ Autre occlusion chirurgicale de l'aorte abdominale
 39.99.21 ↔ Opérations d'anomalie congénitale de l'isthme aortique (sténose) ou d'interruption de la crosse aortique
 41.43 ↔ Splénectomie partielle
 41.5 ↔ Splénectomie totale
 50.23.11 ↔ Excision locale de 1-2 foyers dans le foie, jusqu'à 4 cm de diamètre respectivement, par chirurgie ouverte
 50.23.12 ↔ Excision locale de 1-2 foyers dans le foie, au moins 1 foyer de plus de 4 cm de diamètre, par chirurgie ouverte
 50.23.13 ↔ Excision locale de 3 foyers et plus dans le foie, par chirurgie ouverte
 50.25.11 ↔ Excision locale de 1-2 foyers dans le foie, jusqu'à 4 cm de diamètre respectivement, par laparoscopie
 50.25.12 ↔ Excision locale de 1-2 foyers dans le foie, au moins 1 foyer de plus de 4 cm de diamètre, par laparoscopie
 50.25.13 ↔ Excision locale de 3 foyers et plus dans le foie, par laparoscopie
 50.27.11 ↔ Destruction locale de lésion ou de tissu du foie, par injection d'alcool, par chirurgie ouverte
 50.27.12 ↔ Destruction locale de lésion ou de tissu du foie, par thérapie induite à haute fréquence, par chirurgie ouverte
 50.27.13 ↔ Destruction locale de lésion ou de tissu du foie, par cryothérapie, par chirurgie ouverte
 50.27.14 ↔ Destruction locale de lésion ou de tissu du foie, au laser, par chirurgie ouverte
 50.27.15 ↔ Destruction locale de lésion ou de tissu du foie, par électroporation irréversible, par chirurgie ouverte
 50.27.19 ↔ Destruction locale de lésion ou de tissu du foie, par chirurgie ouverte, autre
 50.27.21 ↔ Destruction locale de lésion ou de tissu du foie, par injection d'alcool, par laparoscopie
 50.27.22 ↔ Destruction locale de lésion ou de tissu du foie, par thérapie, par laparoscopie
 50.27.23 ↔ Destruction locale de lésion ou de tissu du foie, par cryothérapie, par laparoscopie
 50.27.24 ↔ Destruction locale de lésion ou de tissu du foie, au laser, par laparoscopie
 50.27.25 ↔ Destruction locale de lésion ou de tissu du foie, par électroporation irréversible, par laparoscopie
 50.27.29 ↔ Destruction locale de lésion ou de tissu du foie, par laparoscopie, autre
 50.2A.11 ↔ Résection de kyste hépatique, par chirurgie ouverte
 50.2A.12 ↔ Résection de kyste hépatique, par laparoscopie

50.2C.11 ↔	Bisegmentectomie gauche, par chirurgie ouverte, pour don d'organe par une personne vivante	57.6X.12 ↔	Cystectomie partielle chirurgicale ouverte, avec néo-implantation unilatérale ou bilatérale d'uretère
50.2C.12 ↔	Bisegmentectomie gauche, par laparoscopie, pour don d'organe par une personne vivante	57.6X.13 ↔	Cystectomie partielle par laparoscopie, avec néo-implantation unilatérale ou bilatérale d'uretère
50.2C.13 ↔	Hémihépatectomie gauche, par chirurgie ouverte, pour don d'organe par une personne vivante	57.6X.20 ↔	Cystectomie partielle, résection supra-trigonale ou subtotale chirurgicale ouverte, sans néo-implantation d'uretère
50.2C.14 ↔	Hémihépatectomie gauche, par laparoscopie, pour don d'organe par une personne vivante	57.6X.21 ↔	Cystectomie partielle, résection supra-trigonale ou subtotale par laparoscopie, sans néo-implantation d'uretère
50.2C.15 ↔	Hémihépatectomie droite, par chirurgie ouverte, pour don d'organe par une personne vivante	57.6X.22 ↔	Cystectomie partielle, résection supra-trigonale ou subtotale chirurgicale ouverte, avec néo-implantation unilatérale ou bilatérale d'uretère
50.2C.16 ↔	Hémihépatectomie droite, par laparoscopie, pour don d'organe par une personne vivante	57.6X.23 ↔	Cystectomie partielle, résection supra-trigonale ou subtotale par laparoscopie, avec néo-implantation unilatérale ou bilatérale d'uretère
50.71 ↔	Hépatectomie totale, par chirurgie ouverte, pour don d'organe par une personne vivante	57.6X.99 ↔	Cystectomie partielle, autre
54.74 ↔	Autre réparation de l'épiploon	57.71.00 ↔	Cystectomie radicale, SAP
55.4 ↔	Néphrectomie partielle	57.71.10 ↔	Cystectomie radicale chirurgicale ouverte chez l'homme, sans urérectomie
55.51.00 ↔	Néphro-urétérectomie SAP	57.71.11 ↔	Cystectomie radicale par laparoscopie chez l'homme, sans urérectomie
55.51.01 ↔	Néphro-urétérectomie, sauf pour greffe	57.71.20 ↔	Cystectomie radicale chirurgicale ouverte chez l'homme, avec urérectomie
55.51.99 ↔	Néphro-urétérectomie, autre	57.71.21 ↔	Cystectomie radicale par laparoscopie chez l'homme, avec urérectomie
55.52 ↔	Néphrectomie du rein restant	57.71.30 ↔	Cystectomie radicale chirurgicale ouverte chez la femme, sans urérectomie
55.53 ↔	Ablation de rein transplanté ou rejeté	57.71.31 ↔	Cystectomie radicale par laparoscopie chez la femme, sans urérectomie
55.54 ↔	Néphrectomie bilatérale	57.71.40 ↔	Cystectomie radicale chirurgicale ouverte chez la femme, avec urérectomie
56.51.00 ↔	Formation d'urétéro-iléostomie cutanée, SAP	57.71.41 ↔	Cystectomie radicale par laparoscopie chez la femme, avec urérectomie
56.51.10 ↔	Formation d'urétéro-iléostomie cutanée, urétéro-iléo-cutanéostomie [conduit iléal] ou urétéro-colo-cutanéostomie [conduit colique/sigmoïde] par chirurgie ouverte	57.71.50 ↔	Cystectomie radicale, éviscération pelvienne [exentération] chirurgicale ouverte chez l'homme
56.51.11 ↔	Formation d'urétéro-iléostomie cutanée, urétéro-iléo-cutanéostomie [conduit iléal] ou urétéro-colo-cutanéostomie [conduit colique/sigmoïde] par laparoscopie	57.71.51 ↔	Cystectomie radicale, éviscération pelvienne [exentération] par laparoscopie chez l'homme
56.51.12 ↔	Formation d'urétéro-iléostomie cutanée avec interposition intestinale [conduit] (stomie non continente), autre voie d'abord	57.71.99 ↔	Cystectomie radicale, autre
56.51.20 ↔	Formation d'urétéro-iléostomie cutanée par transformation d'autre dérivation urinaire supravésicale	57.79.00 ↔	Autre cystectomie totale, SAP
56.51.30 ↔	Formation d'urétéro-iléostomie cutanée avec réservoir intestinal (stomie continente)	57.79.10 ↔	Autre cystectomie totale, cystectomie simple chirurgicale ouverte chez l'homme
56.51.99 ↔	Formation d'urétéro-iléostomie cutanée, autre	57.79.11 ↔	Autre cystectomie totale, cystectomie simple par laparoscopie chez l'homme
56.52.00 ↔	Révision d'urétéro-iléostomie cutanée, SAP	57.79.20 ↔	Autre cystectomie totale, cystectomie simple chirurgicale ouverte chez la femme
56.52.10 ↔	Révision d'urétéro-iléostomie cutanée avec interposition intestinale [conduit]	57.79.21 ↔	Autre cystectomie totale, cystectomie simple par laparoscopie chez la femme
56.52.20 ↔	Révision d'urétéro-iléostomie cutanée avec réservoir intestinal (stomie continente)	57.79.99 ↔	Autre cystectomie totale, autre
56.52.99 ↔	Révision d'urétéro-iléostomie cutanée, autre	57.86 ↔	Réparation d'exstrophie vésicale
56.61.00 ↔	Formation d'autre urétérostomie cutanée, SAP	57.87.00 ↔	Reconstruction de la vessie, SAP
56.61.10 ↔	Formation d'autre urétérostomie cutanée, urétéro-cutanéostomie et transurétérocutanéostomie par laparoscopie	57.87.10 ↔	Reconstruction de la vessie, réparation chirurgicale ouverte avec iléon, côlon ou estomac
56.61.20 ↔	Formation d'autre urétérostomie cutanée par transformation d'autre dérivation urinaire supravésicale	57.87.11 ↔	Reconstruction de la vessie, réparation par laparoscopie avec iléon, côlon ou estomac
56.61.99 ↔	Formation d'autre urétérostomie cutanée, autre	57.87.20 ↔	Transformation chirurgicale ouverte d'autre dérivation urinaire supravésicale en une vessie de remplacement
56.62 ↔	Révision d'autre urétérostomie cutanée	57.87.21 ↔	Transformation d'autre dérivation urinaire supravésicale en une vessie de remplacement par laparoscopie
56.71.00 ↔	Dérivation urinaire dans l'intestin, SAP	57.87.30 ↔	Plastie chirurgicale ouverte de réduction de la vessie
56.71.10 ↔	Urétéro-sigmoïdo-stomie avec formation de réservoir, par chirurgie ouverte	57.87.31 ↔	Reconstruction de la vessie, plastie de réduction de la vessie par laparoscopie
56.71.11 ↔	Urétéro-sigmoïdo-stomie avec formation de réservoir, par laparoscopie	57.87.40 ↔	Reconstruction de la vessie, plastie chirurgicale ouverte d'augmentation de la vessie
56.71.20 ↔	Dérivation urinaire dans l'intestin par transformation d'une autre dérivation urinaire supravésicale	57.87.41 ↔	Reconstruction de la vessie, plastie d'augmentation de la vessie par laparoscopie
56.71.99 ↔	Dérivation urinaire dans l'intestin, autre	57.87.99 ↔	Reconstruction de la vessie, autre
56.72 ↔	Révision d'anastomose urétéro-intestinale		
57.6X.00 ↔	Cystectomie partielle, SAP		
57.6X.10 ↔	Cystectomie partielle chirurgicale ouverte, sans néo-implantation d'uretère		
57.6X.11 ↔	Cystectomie partielle par laparoscopie, sans néo-implantation d'uretère		

ADRG G19**Autres interventions sur l'estomac, l'oesophage et le duodénum**

Procédure dans le tableau G19-2

DRG G19A**Autres interventions sur l'estomac, l'oesophage et le duodénum avec procédure de complication ou pour néoformation maligne ou avec CC extrêmement sévères**

Diagnostic dans le tableau G19-1 ou Procédures de complication ou procédure dans le tableau G19-3 ou PCCL > 3

DRG G19B**Autres interventions sur l'estomac, l'oesophage et le duodénum sauf pour néoformation maligne, avec intervention complexe ou âge < 16 ans**

Chaque procédure dans le tableau G19-2 à l'exception de G19-4 ou Âge < 16 ans

DRG G19C**Autres interventions sur l'estomac, l'oesophage et le duodénum sauf pour néoformation maligne, âge > 15 ans****Diagnostic G19-1**

C15.0	Tumeur maligne: Œsophage cervical	C26.8	Tumeur maligne: Lésion à localisations contiguës de l'appareil digestif
C15.1	Tumeur maligne: Œsophage thoracique	C26.9	Tumeur maligne: Sièges mal définis de l'appareil digestif
C15.2	Tumeur maligne: Œsophage abdominal	C45.1	Mésothéliome du péritoine
C15.3	Tumeur maligne: Tiers supérieur de l'oesophage	C47.4	Tumeur maligne: Nerfs périphériques de l'abdomen
C15.4	Tumeur maligne: Tiers moyen de l'oesophage	C48.0	Tumeur maligne: Rétropéritoine
C15.5	Tumeur maligne: Tiers inférieur de l'oesophage	C48.1	Tumeur maligne: Parties précisées du péritoine
C15.8	Tumeur maligne: Lésion à localisations contiguës de l'oesophage	C48.2	Tumeur maligne: Péritoine, sans précision
C15.9	Tumeur maligne: Œsophage, sans précision	C48.8	Tumeur maligne: Lésion à localisations contiguës du rétropéritoine et du péritoine
C16.0	Tumeur maligne: Cardia	C49.4	Tumeur maligne: Tissu conjonctif et autres tissus mous de l'abdomen
C16.1	Tumeur maligne: Fundus	C76.2	Tumeur maligne: Abdomen
C16.2	Tumeur maligne: Corps de l'estomac	C78.4	Tumeur maligne secondaire de l'intestin grêle
C16.3	Tumeur maligne: Antre pylorique	C78.5	Tumeur maligne secondaire du gros intestin et du rectum
C16.4	Tumeur maligne: Pylore	C78.6	Tumeur maligne secondaire du rétropéritoine et du péritoine
C16.5	Tumeur maligne: Petite courbure de l'estomac, sans précision	C78.8	Tumeur maligne secondaire des organes digestifs, autres et non précisés
C16.6	Tumeur maligne: Grande courbure de l'estomac, sans précision	D00.1	Carcinoma in situ: Œsophage
C16.8	Tumeur maligne: Lésion à localisations contiguës de l'estomac	D00.2	Carcinoma in situ: Estomac
C16.9	Tumeur maligne: Estomac, sans précision	D01.0	Carcinoma in situ: Côlon
C17.0	Tumeur maligne: Duodénum	D01.1	Carcinoma in situ: Jonction recto-sigmoïdienne
C17.1	Tumeur maligne: Jéjunum	D01.2	Carcinoma in situ: Rectum
C17.2	Tumeur maligne: Iléon	D01.3	Carcinoma in situ: Anus et canal anal
C17.3	Tumeur maligne: Diverticule de Meckel	D01.4	Carcinoma in situ: Parties de l'intestin, autres et non précisées
C17.8	Tumeur maligne: Lésion à localisations contiguës de l'intestin grêle	D01.7	Carcinoma in situ: Autres organes digestifs précisés
C17.9	Tumeur maligne: Intestin grêle, sans précision	D01.9	Carcinoma in situ: Organe digestif, sans précision
C18.0	Tumeur maligne: Cæcum	D37.1	Tumeurs à évolution imprévisible ou inconnue: Estomac
C18.1	Tumeur maligne: Appendice	D37.2	Tumeurs à évolution imprévisible ou inconnue: Intestin grêle
C18.2	Tumeur maligne: Côlon ascendant	D37.3	Tumeurs à évolution imprévisible ou inconnue: Appendice
C18.3	Tumeur maligne: Angle droit du côlon [hepatica]	D37.4	Tumeurs à évolution imprévisible ou inconnue: Côlon
C18.4	Tumeur maligne: Côlon transverse	D37.5	Tumeurs à évolution imprévisible ou inconnue: Rectum
C18.5	Tumeur maligne: Angle gauche du côlon [splénique]	D37.78	Tumeur de la cavité buccale et des organes digestifs à évolution imprévisible ou inconnue: Autres organes digestifs
C18.6	Tumeur maligne: Côlon descendant	D37.9	Tumeurs à évolution imprévisible ou inconnue: Appareil digestif, sans précision
C18.7	Tumeur maligne: Côlon sigmoïde	D48.3	Tumeurs à évolution imprévisible ou inconnue: Rétropéritoine
C18.8	Tumeur maligne: Lésion à localisations contiguës du côlon		
C18.9	Tumeur maligne: Côlon, sans précision		
C19	Tumeur maligne de la jonction recto-sigmoïdienne		
C20	Tumeur maligne du rectum		
C21.0	Tumeur maligne: Anus, sans précision		
C21.1	Tumeur maligne: Canal anal		
C21.2	Tumeur maligne: Zone cloacale		
C21.8	Tumeur maligne: Lésion à localisations contiguës du rectum, de l'anus et du canal anal		
C26.0	Tumeur maligne: Tractus intestinal, partie non précisée		

D48.4 Tumeurs à évolution imprévisible ou inconnue:
Péritoine

Procédure G19-2

29.33.00 ↔	Pharyngectomie (partielle), SAP	38.36.13 ↔	Résection de l'artère hépatique, avec anastomose
29.33.10 ↔	Pharyngectomie partielle, sans reconstruction	38.36.14 ↔	Résection de l'artère splénique, avec anastomose
29.33.11 ↔	Pharyngectomie partielle, reconstruction par lambeau pédiculé régional ou distal	38.36.15 ↔	Résection de l'artère rénale, avec anastomose
29.33.12 ↔	Pharyngectomie partielle, reconstruction avec greffon libre avec anastomoses microvasculaires	38.36.16 ↔	Résection de l'artère mésentérique, avec anastomose
29.33.20 ↔	Pharyngectomie totale, reconstruction par lambeau pédiculé régional ou distal	38.36.17 ↔	Résection de l'artère iliaque, avec anastomose
29.33.21 ↔	Pharyngectomie totale, reconstruction avec greffon libre avec anastomoses microvasculaires, greffon intestinal libre ou anastomose œso-gastrique	38.36.19 ↔	Résection d'artères viscérales, avec anastomose, autre
29.33.99 ↔	Pharyngectomie (partielle), autre	38.36.99 ↔	Résection d'artères abdominales, avec anastomose, autre
31.73 ↔	Fermeture d'autre fistule de la trachée	38.45.00 ↔	Résection de vaisseau thoracique, avec remplacement, SAP
34.84 ↔	Autre réparation du diaphragme	38.45.12 ↔	Résection de l'aorte thoracique, avec remplacement
37.31.00 ↔	Péricardectomie, SAP	38.45.13 ↔	Résection de l'aorte thoraco-abdominale, avec remplacement
37.31.10 ↔	Péricardectomie partielle	38.45.14 ↔	Résection de l'aorte thoracique avec remplacement par prothèse hybride
37.31.20 ↔	Péricardectomie totale	38.45.15 ↔	Résection de l'aorte ascendante, avec remplacement
37.31.30 ↔	Excision d'adhérences du péricarde	38.45.16 ↔	Résection de la crosse aortique, avec remplacement
37.31.99 ↔	Péricardectomie, autre	38.45.17 ↔	Résection de l'aorte ascendante ainsi que de la crosse aortique, avec remplacement
38.04.00 ↔	Incision de l'aorte, SAP	38.45.21 ↔	Résection de l'artère pulmonaire, avec remplacement
38.04.10 ↔	Incision de l'aorte ascendante et de la crosse aortique	38.45.22 ↔	Résection du tronc brachio-céphalique, avec remplacement
38.04.20 ↔	Incision de l'aorte descendante	38.45.29 ↔	Résection d'autres artères thoraciques, avec remplacement
38.04.30 ↔	Incision de l'aorte abdominale	38.45.31 ↔	Résection de la veine cave supérieure, avec remplacement
38.04.40 ↔	Incision d'aorte artificielle	38.45.38 ↔	Résection d'autres veines thoraciques profondes, avec remplacement
38.04.99 ↔	Incision de l'aorte, autre	38.45.39 ↔	Résection de veines thoraciques, avec remplacement, autre
38.05.00 ↔	Incision d'autres vaisseaux thoraciques, SAP	38.45.99 ↔	Résection de vaisseaux thoraciques, avec remplacement, autre
38.05.10 ↔	Incision d'autres artères thoraciques	38.47.11 ↔	Résection de la veine cave inférieure, avec remplacement
38.05.20 ↔	Incision de veines thoraciques, SAP	38.47.12 ↔	Résection de la veine iliaque, avec remplacement
38.05.21 ↔	Incision de veines thoraciques profondes	38.47.19 ↔	Résection de veines abdominales profondes, avec remplacement, autre
38.05.29 ↔	Incision de veines thoraciques, autre	38.47.99 ↔	Résection de veines abdominales, avec remplacement, autre
38.05.31 ↔	Incision d'autres vaisseaux thoraciques artificiels	38.64.00 ↔	Autre excision de l'aorte, SAP
38.05.99 ↔	Incision d'autres vaisseaux thoraciques, autre	38.64.10 ↔	Autre excision de l'aorte thoracique
38.07.00 ↔	Incision de veines abdominales, SAP	38.64.20 ↔	Autre excision de l'aorte abdominale
38.07.10 ↔	Incision de veines abdominales profondes, SAP	38.64.99 ↔	Autre excision de l'aorte, autre
38.07.11 ↔	Incision de la veine cave inférieure	38.65.10 ↔	Autre excision d'artères thoraciques
38.07.12 ↔	Incision de la veine iliaque	38.65.20 ↔	Autre excision de veines thoraciques, SAP
38.07.19 ↔	Incision de veines abdominales profondes, autre	38.65.21 ↔	Autre excision de la veine cave supérieure
38.07.21 ↔	Incision de veines abdominales artificielles	38.65.22 ↔	Autre excision d'autres veines thoraciques profondes
38.07.99 ↔	Incision de veines abdominales, autre	38.65.29 ↔	Autre excision de veines thoraciques, autre
38.35.00 ↔	Résection de vaisseaux thoraciques, avec anastomose, SAP	38.65.99 ↔	Autre excision de vaisseaux thoraciques, autre
38.35.10 ↔	Résection d'artères thoraciques, avec anastomose, SAP	38.85.00 ↔	Autre occlusion chirurgicale d'autres vaisseaux thoraciques, SAP
38.35.11 ↔	Résection de l'artère sous-clavière, avec anastomose	38.85.11 ↔	Autre occlusion chirurgicale de l'artère sous-clavière
38.35.12 ↔	Résection du tronc brachio-céphalique, avec anastomose	38.85.12 ↔	Autre occlusion chirurgicale de l'artère pulmonaire
38.35.13 ↔	Résection de l'artère pulmonaire, avec anastomose	38.85.13 ↔	Autre occlusion chirurgicale du tronc brachio-céphalique
38.35.19 ↔	Résection d'artères thoraciques, avec anastomose, autre	38.85.21 ↔	Autre occlusion chirurgicale de la veine cave supérieure
38.35.20 ↔	Résection de veines thoraciques, avec anastomose, SAP	38.85.22 ↔	Autre occlusion chirurgicale de la veine pulmonaire
38.35.21 ↔	Résection de la veine pulmonaire, avec anastomose	38.85.23 ↔	Autre occlusion chirurgicale de la veine sous-clavière
38.35.22 ↔	Résection de la veine sous-clavière, avec anastomose	38.85.99 ↔	Autre occlusion chirurgicale d'autres vaisseaux thoraciques, autre
38.35.23 ↔	Résection de la veine cave supérieure, avec anastomose	39.10 ↔	Shunt veineux intra-abdominal, SAP
38.35.28 ↔	Résection d'autres veines thoraciques profondes, avec anastomose		
38.35.29 ↔	Résection de veines thoraciques, avec anastomose, autre		
38.35.99 ↔	Résection de vaisseaux thoraciques, avec anastomose, autre		
38.36.11 ↔	Résection du tronc coéliqua, avec anastomose		
38.36.12 ↔	Résection de l'artère gastrique, avec anastomose		

39.11.00 ↔	Création et révision de shunt portosystémique, TIPSS, SAP	39.56.62 ↔	Réparation de la veine fémorale et de la veine poplitée avec patch de tissu
39.11.11 ↔	Création de shunt portosystémique, recours à l'angioplastie percutanée (à ballonnet)	39.56.63 ↔	Réparation d'autres veines profondes du membre inférieur avec patch de tissu
39.11.12 ↔	Création de shunt portosystémique, thrombolyse et thrombectomie percutanées	39.56.64 ↔	Réparation de veines superficielles de la cuisse avec patch de tissu
39.11.13 ↔	Création de shunt portosystémique, utilisation d'un stent	39.56.69 ↔	Réparation de vaisseaux du membre inférieur avec patch de tissu, autre
39.11.21 ↔	Révision de shunt portosystémique, fermeture percutanée	39.56.99 ↔	Réparation d'un vaisseau sanguin avec patch de tissu (plastie), autre
39.11.22 ↔	Révision de shunt portosystémique, recours à l'insertion d'un stent	39.57.00 ↔	Réparation d'un vaisseau sanguin avec patch synthétique (plastie), SAP
39.11.23 ↔	Révision de shunt portosystémique avec thrombectomie et thrombolyse percutanées	39.57.11 ↔	Réparation de vaisseaux intracrâniens avec patch synthétique
39.11.24 ↔	Révision de shunt portosystémique avec réduction percutanée du diamètre d'un shunt portosystémique existant	39.57.12 ↔	Réparation d'artères extracrâniennes de la tête et du cou avec patch synthétique
39.11.99 ↔	Création et révision de shunt portosystémique, TIPSS, autre	39.57.13 ↔	Réparation de la veine jugulaire avec patch synthétique
39.19 ↔	Shunt veineux intra-abdominal, autre	39.57.19 ↔	Réparation de vaisseaux de la tête et du cou avec patch synthétique, autre
39.56.00 ↔	Réparation d'un vaisseau sanguin, avec patch de tissu (plastie), SAP	39.57.20 ↔	Réparation de vaisseaux du membre supérieur avec patch synthétique, SAP
39.56.11 ↔	Réparation de vaisseaux intracrâniens avec patch de tissu	39.57.21 ↔	Réparation d'artères du membre supérieur avec patch synthétique
39.56.12 ↔	Réparation de la veine jugulaire avec patch de tissu	39.57.22 ↔	Réparation de la veine sous-clavière, de la veine axillaire et de la veine brachio-céphalique avec patch synthétique
39.56.19 ↔	Réparation de vaisseaux de la tête et du cou avec patch de tissu, autre	39.57.23 ↔	Réparation d'autres veines profondes du membre supérieur avec patch synthétique
39.56.20 ↔	Réparation de vaisseaux du membre supérieur avec patch de tissu, SAP	39.57.29 ↔	Réparation de vaisseaux du membre supérieur avec patch synthétique, autre
39.56.21 ↔	Réparation d'artères du membre supérieur avec patch de tissu	39.57.30 ↔	Réparation de vaisseaux thoraciques avec patch synthétique, SAP
39.56.22 ↔	Réparation de la veine sous-clavière, de la veine axillaire et de la veine brachio-céphalique avec patch de tissu	39.57.31 ↔	Réparation de l'aorte thoracique avec patch synthétique
39.56.23 ↔	Réparation d'autres veines profondes du membre supérieur avec patch de tissu	39.57.32 ↔	Réparation de la veine pulmonaire avec patch synthétique
39.56.29 ↔	Réparation de vaisseaux du membre supérieur avec patch de tissu, autre	39.57.33 ↔	Réparation de la veine cave supérieure avec patch synthétique
39.56.30 ↔	Réparation de vaisseaux thoraciques avec patch de tissu, SAP	39.57.39 ↔	Réparation de vaisseaux thoraciques avec patch synthétique, autre
39.56.31 ↔	Réparation de l'aorte thoracique avec patch de tissu	39.57.40 ↔	Réparation d'artères abdominales avec patch synthétique, SAP
39.56.32 ↔	Réparation de la veine pulmonaire avec patch de tissu	39.57.41 ↔	Réparation de l'aorte abdominale avec patch synthétique
39.56.33 ↔	Réparation de la veine cave supérieure avec patch de tissu	39.57.42 ↔	Réparation du tronc cœliaque avec patch synthétique
39.56.39 ↔	Réparation de vaisseaux thoraciques avec patch de tissu, autre	39.57.43 ↔	Réparation de l'artère gastrique avec patch synthétique
39.56.40 ↔	Réparation d'artères abdominales avec patch de tissu, SAP	39.57.44 ↔	Réparation de l'artère hépatique avec patch synthétique
39.56.41 ↔	Réparation de l'aorte abdominale avec patch de tissu	39.57.45 ↔	Réparation de l'artère splénique avec patch synthétique
39.56.42 ↔	Réparation du tronc cœliaque avec patch de tissu	39.57.46 ↔	Réparation de l'artère rénale avec patch synthétique
39.56.43 ↔	Réparation de l'artère gastrique avec patch de tissu	39.57.47 ↔	Réparation de l'artère mésentérique avec patch synthétique
39.56.44 ↔	Réparation de l'artère hépatique avec patch de tissu	39.57.48 ↔	Réparation de l'artère iliaque avec patch synthétique
39.56.45 ↔	Réparation de l'artère splénique avec patch de tissu	39.57.49 ↔	Réparation d'artères abdominales avec patch synthétique, autre
39.56.46 ↔	Réparation de l'artère rénale avec patch de tissu	39.57.50 ↔	Réparation de veines abdominales avec patch synthétique, SAP
39.56.47 ↔	Réparation de l'artère mésentérique avec patch de tissu	39.57.51 ↔	Réparation de la veine cave inférieure avec patch synthétique
39.56.48 ↔	Réparation de l'artère iliaque avec patch de tissu	39.57.52 ↔	Réparation de la veine iliaque avec patch synthétique
39.56.49 ↔	Réparation d'artères abdominales avec patch de tissu, autre	39.57.59 ↔	Réparation de veines abdominales avec patch synthétique, autre
39.56.50 ↔	Réparation de veines abdominales avec patch de tissu, SAP	39.57.60 ↔	Réparation de vaisseaux du membre inférieur avec patch synthétique, SAP
39.56.51 ↔	Réparation de la veine cave inférieure avec patch de tissu	39.57.61 ↔	Réparation d'artères du membre inférieur avec patch synthétique
39.56.52 ↔	Réparation de la veine iliaque avec patch de tissu		
39.56.59 ↔	Réparation de veines abdominales avec patch de tissu, autre		
39.56.60 ↔	Réparation de vaisseaux du membre inférieur avec patch de tissu, SAP		
39.56.61 ↔	Réparation d'artères du membre inférieur avec patch de tissu		

39.57.62 ↔	Réparation de la veine fémorale et de la veine poplitée avec patch synthétique	42.99.3E ↔	Révision sans remplacement d'un système anti-reflux soutenant la fonction du sphincter œsophagien, chirurgicale ouverte
39.57.63 ↔	Réparation d'autres veines profondes du membre inférieur avec patch synthétique	42.99.3F ↔	Révision sans remplacement d'un système anti-reflux soutenant la fonction du sphincter œsophagien, laparoscopique
39.57.64 ↔	Réparation de veines superficielles de la cuisse avec patch synthétique	42.99.42 ↔	Ligature par anse largable et clipping œsophagien, par chirurgie ouverte
39.57.69 ↔	Réparation de vaisseaux du membre inférieur avec patch synthétique, autre	43.0 ↔	Gastrotomie
39.57.99 ↔	Réparation d'un vaisseau sanguin avec patch synthétique (plastie), autre	43.5 ↔	Gastrectomie partielle, avec anastomose œsophagienne
42.09.11 ↔	Autre incision chirurgicale ouverte de l'œsophage	43.6X.00 ↔	Gastrectomie partielle, avec anastomose duodénale, SAP
42.09.12 ↔	Autre incision laparoscopique de l'œsophage	43.6X.10 ↔	Réséction du pylore avec anastomose duodénale
42.10 ↔	Œsophagostomie, SAP	43.6X.20 ↔	Opération de Billroth I
42.11 ↔	Œsophagostomie cervicale	43.6X.99 ↔	Gastrectomie partielle, avec anastomose duodénale, autre
42.12 ↔	Extériorisation du sac œsophagien	43.70 ↔	Gastrectomie partielle, avec anastomose jéjunale et iléale, SAP
42.19 ↔	Autre fistulisation externe de l'œsophage	43.71.11 ↔	Gastrectomie partielle (réséction des 2/3) avec anastomose jéjunale
42.25 ↔	Biopsie de l'œsophage à ciel ouvert	43.71.21 ↔	Gastrectomie partielle (réséction des 4/5) avec anastomose jéjunale
42.31 ↔	Excision locale de diverticule œsophagien	43.72.11 ↔	Gastrectomie partielle (réséction des 2/3) avec anastomose iléale
42.32 ↔	Excision locale d'autre lésion ou tissu œsophagien	43.72.21 ↔	Gastrectomie partielle (réséction des 4/5) avec anastomose iléale
42.39 ↔	Autre destruction de lésion ou de tissu œsophagien	43.79 ↔	Gastrectomie partielle, avec anastomose jéjunale et iléale, autre
42.40 ↔	Œsophagectomie, SAP	43.89.00 ↔	Autre gastrectomie partielle, SAP
42.41.00 ↔	Œsophagectomie partielle, SAP	43.89.09 ↔	Autre gastrectomie partielle, autre
42.41.10 ↔	Œsophagectomie partielle, sans rétablissement de continuité	43.89.10 ↔	Réséction segmentaire de l'estomac
42.41.20 ↔	Œsophagectomie partielle, avec rétablissement de continuité	43.89.20 ↔	Dérivation bilio-pancréatique de l'estomac selon Scopinaro, technique à ciel ouvert
42.41.99 ↔	Œsophagectomie partielle, autre	43.89.21 ↔	Dérivation bilio-pancréatique de l'estomac selon Scopinaro, par laparoscopie
42.42.00 ↔	Œsophagectomie totale, SAP	43.89.30 ↔	Dérivation bilio-pancréatique de l'estomac avec switch duodéal [BPD-DS], chirurgicale ouverte
42.42.10 ↔	Œsophagectomie totale, sans rétablissement de la continuité	43.89.31 ↔	Dérivation bilio-pancréatique de l'estomac avec switch duodéal [BPD-DS], laparoscopique
42.42.20 ↔	Œsophagectomie totale avec rétablissement de la continuité, par voie transmédiastinale	43.89.40 ↔	Tubulisation gastrique [sleeve resection], technique à ciel ouvert
42.42.21 ↔	Œsophagectomie totale avec rétablissement de la continuité, par voie thoraco-abdominale	43.89.41 ↔	Tubulisation gastrique [sleeve resection], par laparoscopie
42.42.29 ↔	Œsophagectomie totale avec rétablissement de la continuité, par autre abord	43.89.42 ↔	Sleeve resection après mise en place d'un anneau gastrique, chirurgicale ouverte
42.42.99 ↔	Œsophagectomie totale, autre	43.89.43 ↔	Sleeve resection après mise en place d'un anneau gastrique, laparoscopique
42.82 ↔	Suture de lacération de l'œsophage	43.89.44 ↔	Re-sleeve resection, chirurgicale ouverte
42.83 ↔	Fermeture d'œsophagostomie	43.89.45 ↔	Re-sleeve resection, laparoscopique
42.88.00 ↔	Enlèvement de prothèse de l'œsophage, SAP	43.89.50 ↔	Switch duodéal après sleeve resection (seconde intervention), technique à ciel ouvert
42.88.11 ↔	Enlèvement chirurgical ouvert de prothèse de l'œsophage	43.89.51 ↔	Switch duodéal après sleeve resection (seconde intervention), par laparoscopie
42.88.12 ↔	Enlèvement de prothèse de l'œsophage, par laparoscopie	43.89.61 ↔	Gastrectomie partielle avec gastro-gastrostomie
42.88.99 ↔	Enlèvement de prothèse de l'œsophage, autre	44.00 ↔	Vagotomie, SAP
42.89 ↔	Réparation de l'œsophage, autre	44.01 ↔	Vagotomie tronculaire
42.99.10 ↔	Autre opération de l'œsophage, opération de dévascularisation de l'œsophage	44.02 ↔	Vagotomie supersélective
42.99.35 ↔	Implantation d'un système anti-reflux pour soutenir la fonction du sphincter œsophagien, chirurgicale ouverte	44.03 ↔	Autre vagotomie sélective
42.99.36 ↔	Implantation d'un système anti-reflux pour soutenir la fonction du sphincter œsophagien, laparoscopique	44.15 ↔	Biopsie ouverte de l'estomac
42.99.37 ↔	Implantation d'une sonde de système anti-reflux pour soutenir la fonction du sphincter œsophagien, chirurgicale ouverte	44.21 ↔	Dilatation du pylore par incision
42.99.38 ↔	Implantation d'une sonde de système anti-reflux pour soutenir la fonction du sphincter œsophagien, laparoscopique	44.29 ↔	Pyloroplastie, autre
42.99.3A ↔	Enlèvement d'un système anti-reflux soutenant la fonction du sphincter œsophagien, chirurgical ouvert	44.31.00 ↔	Bypass gastrique, SAP
42.99.3B ↔	Enlèvement d'un système anti-reflux soutenant la fonction du sphincter œsophagien, laparoscopique	44.31.09 ↔	Bypass gastrique, autre
42.99.3C ↔	Enlèvement d'une sonde de système anti-reflux soutenant la fonction du sphincter œsophagien, chirurgical ouvert	44.31.11 ↔	Bypass gastrique proximal, chirurgical ouvert
42.99.3D ↔	Enlèvement d'une sonde de système anti-reflux soutenant la fonction du sphincter œsophagien, laparoscopique	44.31.12 ↔	Bypass gastrique proximal, laparoscopique
		44.31.13 ↔	Bypass gastrique proximal après Sleeve resection, intervention inverse, chirurgical ouvert
		44.31.14 ↔	Bypass gastrique proximal après Sleeve resection, intervention inverse, laparoscopique

44.31.15 ↔	Bypass gastrique proximal après Gastric Banding, à la suite d'une intervention bariatrique, chirurgical ouvert	44.66.99 ↔	Autres mesures de reconstruction de la fonction du sphincter gastro-œsophagien, autre
44.31.16 ↔	Bypass gastrique proximal après Gastric Banding, à la suite d'une intervention bariatrique, laparoscopique	44.67.00 ↔	Interventions laparoscopiques de restauration de fonction du sphincter gastro-œsophagien, SAP
44.31.21 ↔	Bypass gastrique distal, chirurgical ouvert	44.67.10 ↔	Interventions laparoscopiques de restauration de fonction du sphincter gastro-œsophagien, plastie laparoscopique du cardia
44.31.22 ↔	Bypass gastrique distal, laparoscopique	44.67.20 ↔	Interventions laparoscopiques de restauration de fonction du sphincter gastro-œsophagien, (hémi-)fundoplicature laparoscopique
44.31.31 ↔	Omega-loop Gastric Bypass, par chirurgie ouverte	44.67.99 ↔	Interventions laparoscopiques de restauration de fonction du sphincter gastro-œsophagien, autre
44.31.32 ↔	Omega-loop Gastric Bypass, par laparoscopie	44.68 ↔	Gastroplastie
44.31.41 ↔	Bypass gastrique par anastomose de Roux-en-Y, par chirurgie ouverte	44.69 ↔	Autre réparation de l'estomac, autre
44.31.42 ↔	Bypass gastrique par anastomose de Roux-en-Y, par laparoscopie	44.91 ↔	Ligature de varices gastriques
44.38 ↔	Gastro-entérostomie laparoscopique	44.92 ↔	Manipulation peropératoire de l'estomac
44.39 ↔	Gastro-entérostomie sans gastrectomie, autre	44.95.21 ↔	Gastroplastie verticale, par chirurgie ouverte
44.40 ↔	Suture d'ulcère peptique, SAP	44.95.22 ↔	Gastroplastie verticale, par laparoscopie
44.41 ↔	Suture d'ulcère gastrique	52.99.00 ↔	Autres opérations à ciel ouvert du pancréas, SAP
44.42 ↔	Suture d'ulcère duodénal	52.99.10 ↔	Autres opérations à ciel ouvert du pancréas, dilatation du canal pancréatique
44.49.10 ↔	Sclérose chirurgicale ouverte de varices gastriques	52.99.20 ↔	Autres opérations à ciel ouvert du pancréas, réparation du canal pancréatique
44.49.11 ↔	Sclérose laparoscopique de varices gastriques	52.99.99 ↔	Autres opérations à ciel ouvert du pancréas, autre
44.49.20 ↔	Ligature chirurgicale ouverte de varices gastriques	53.70 ↔	Réparation de hernie diaphragmatique, par voie abdominale, SAP
44.49.21 ↔	Ligature laparoscopique de varices gastriques	53.71.11 ↔	Opération de hernie diaphragmatique par voie abdominale, par chirurgie ouverte, sans implantation de membranes et filets
44.49.30 ↔	Opération de dévascularisation fundique	53.71.21 ↔	Opération de hernie diaphragmatique par voie abdominale, par chirurgie ouverte, avec implantation de membranes et filets
44.5X.00 ↔	Révision d'anastomose gastrique, SAP	53.72.11 ↔	Opération de hernie diaphragmatique, par laparoscopie, sans implantation de membranes et filets
44.5X.10 ↔	Révision d'anastomose gastrique après opération de Billroth I et II	53.72.21 ↔	Opération de hernie diaphragmatique, par laparoscopie, avec implantation de membranes et filets
44.5X.21 ↔	Révision d'anastomose gastrique après bypass gastrique ou avec interposition intestinale, chirurgicale ouverte	53.79 ↔	Réparation de hernie diaphragmatique, par voie abdominale, autre
44.5X.22 ↔	Révision d'anastomose gastrique après bypass gastrique ou avec interposition intestinale, laparoscopique	53.80 ↔	Réparation de hernie diaphragmatique, par voie thoracique et thoraco-abdominale, SAP
44.5X.33 ↔	Révision de poche après bypass gastrique, sans création, par chirurgie ouverte	53.81 ↔	Plicature du diaphragme
44.5X.34 ↔	Révision de poche après bypass gastrique, sans création, par laparoscopie	53.82 ↔	Réparation [cure] de hernie parasternale
44.5X.35 ↔	Révision de poche après bypass gastrique, avec création, par chirurgie ouverte	53.83.11 ↔	Opération de hernie diaphragmatique par voie thoracique, par chirurgie ouverte, sans implantation de membranes et filets
44.5X.36 ↔	Révision de poche après bypass gastrique, avec création, par laparoscopie	53.83.21 ↔	Opération de hernie diaphragmatique par voie thoracique, par chirurgie ouverte, avec implantation de membranes et filets
44.5X.41 ↔	Révision à la suite d'une dérivation bilio-pancréatique [BPD], chirurgicale ouverte	53.84.11 ↔	Opération de hernie diaphragmatique, par thoracoscopie, sans implantation de membranes et filets
44.5X.42 ↔	Révision à la suite d'une dérivation bilio-pancréatique [BPD], laparoscopique	53.84.21 ↔	Opération de hernie diaphragmatique, par thoracoscopie, avec implantation de membranes et filets
44.5X.43 ↔	Intervention inversée à la suite d'une dérivation bilio-pancréatique [BPD], chirurgicale ouverte	53.85.11 ↔	Opération de hernie diaphragmatique, par voie thoraco-abdominale, par chirurgie ouverte, sans implantation de membranes et filets
44.5X.44 ↔	Intervention inversée à la suite d'une dérivation bilio-pancréatique [BPD], laparoscopique	53.85.21 ↔	Opération de hernie diaphragmatique par voie thoraco-abdominale, par chirurgie ouverte, avec implantation de membranes et filets
44.5X.51 ↔	Intervention inversée après bypass gastrique, chirurgicale ouverte	53.89 ↔	Réparation de hernie diaphragmatique, par voie thoracique et thoraco-abdominale, autre
44.5X.52 ↔	Intervention inversée après bypass gastrique, laparoscopique		
44.5X.99 ↔	Révision d'anastomose gastrique, autre		
44.61 ↔	Suture de lacération de l'estomac		
44.64 ↔	Gastropexie		
44.65.00 ↔	Œsophago-gastroplastie, SAP		
44.65.10 ↔	Œsophago-gastroplastie chirurgicale ouverte, plastie du cardia		
44.65.20 ↔	Œsophago-gastroplastie chirurgicale ouverte, (hémi-)fundoplicature		
44.65.99 ↔	Œsophago-gastroplastie, autre		
44.66.00 ↔	Autres mesures de reconstruction de la fonction du sphincter gastro-œsophagien, SAP		
44.66.11 ↔	Plastie hiatale lors d'une intervention bariatrique, chirurgicale ouverte		

Procédure G19-3

- 42.99.38 ↔ Implantation d'une sonde de système anti-reflux pour soutenir la fonction du sphincter œsophagien, laparoscopique

Procédure G19-4

- 44.67.00 ↔ Interventions laparoscopiques de restauration de fonction du sphincter gastro-œsophagien, SAP
 44.67.10 ↔ Interventions laparoscopiques de restauration de fonction du sphincter gastro-œsophagien, plastie laparoscopique du cardia
 44.67.20 ↔ Interventions laparoscopiques de restauration de fonction du sphincter gastro-œsophagien, (hémifundoplicature laparoscopique
 44.67.99 ↔ Interventions laparoscopiques de restauration de fonction du sphincter gastro-œsophagien, autre
 44.68 ↔ Gastroplastie
 44.95.00 ↔ Opération restrictive de l'estomac, SAP
 44.95.09 ↔ Opération restrictive de l'estomac, autre
 44.95.11 ↔ Gastric banding, chirurgical ouvert
 44.95.12 ↔ Gastric banding, laparoscopique
 44.95.21 ↔ Gastroplastie verticale, par chirurgie ouverte
 44.95.22 ↔ Gastroplastie verticale, par laparoscopie
 44.96.00 ↔ Révision d'opération restrictive de l'estomac, SAP
 44.96.11 ↔ Remise en place de l'anneau après Gastric Banding, chirurgicale ouverte
 44.96.12 ↔ Remise en place de l'anneau après Gastric Banding, laparoscopique
 44.96.13 ↔ Changement de l'anneau après Gastric Banding, chirurgical ouvert
 44.96.14 ↔ Changement de l'anneau après Gastric Banding, laparoscopique
 44.96.16 ↔ Réparation du cathéter après Gastric Banding, avec intervention intra-abdominale, chirurgicale ouverte
 44.96.17 ↔ Réparation du cathéter après Gastric Banding, avec intervention intra-abdominale, laparoscopique
 44.96.18 ↔ Changement de boîtier après Gastric Banding
 44.96.99 ↔ Révision d'opération restrictive de l'estomac, autre
 44.97.00 ↔ Enlèvement de dispositif(s) de restriction gastrique, SAP
 44.97.11 ↔ Enlèvement d'anneau gastrique, chirurgical ouvert
 44.97.12 ↔ Enlèvement d'anneau gastrique, laparoscopique
 44.97.99 ↔ Enlèvement de dispositif(s) de restriction gastrique, autre
 53.70 ↔ Réparation de hernie diaphragmatique, par voie abdominale, SAP
 53.71.11 ↔ Opération de hernie diaphragmatique par voie abdominale, par chirurgie ouverte, sans implantation de membranes et filets
 53.71.21 ↔ Opération de hernie diaphragmatique par voie abdominale, par chirurgie ouverte, avec implantation de membranes et filets
 53.72.11 ↔ Opération de hernie diaphragmatique, par laparoscopie, sans implantation de membranes et filets
 53.72.21 ↔ Opération de hernie diaphragmatique, par laparoscopie, avec implantation de membranes et filets
 53.79 ↔ Réparation de hernie diaphragmatique, par voie abdominale, autre
 53.80 ↔ Réparation de hernie diaphragmatique, par voie thoracique et thoraco-abdominale, SAP
 53.81 ↔ Plicature du diaphragme
 53.82 ↔ Réparation [cure] de hernie parasternale
 53.83.11 ↔ Opération de hernie diaphragmatique par voie thoracique, par chirurgie ouverte, sans implantation de membranes et filets
 53.83.21 ↔ Opération de hernie diaphragmatique par voie thoracique, par chirurgie ouverte, avec implantation de membranes et filets
 53.84.11 ↔ Opération de hernie diaphragmatique, par thoracoscopie, sans implantation de membranes et filets
 53.84.21 ↔ Opération de hernie diaphragmatique, par thoracoscopie, avec implantation de membranes et filets
 53.85.11 ↔ Opération de hernie diaphragmatique, par voie thoraco-abdominale, par chirurgie ouverte, sans implantation de membranes et filets
 53.85.21 ↔ Opération de hernie diaphragmatique par voie thoraco-abdominale, par chirurgie ouverte, avec implantation de membranes et filets
 53.89 ↔ Réparation de hernie diaphragmatique, par voie thoracique et thoraco-abdominale, autre

ADRG G21**Intervention pour adhérences**

Procédure dans le tableau G21-1

DRG G21A**Intervention pour adhérences avec CC extrêmement sévères**

PCCL > 3

DRG G21B**Intervention pour adhérences et âge < 16 ans ou intervention particulière avec traitement complexe de soins intensifs > 119 points ou traitement complexe en unité de soins intermédiaires > 184 points**

Âge < 16 ans ou procédure dans le tableau G21-1 et au moins une procédure dans le tableau G21-2

DRG G21C**Intervention pour adhérences et âge > 15 ans****Procédure G21-1**

54.51 ↔	Lyse d'adhérences péritonéales, par laparoscopie	65.81.10 ↔	Adhésiolyse tubo-ovariennes du péritoine pelvien de la femme par laparoscopie
54.52 ↔	Lyse d'adhérences péritonéales, par chirurgie ouverte	65.81.99 ↔	Adhésiolyse d'ovaire et de trompe de Fallope par laparoscopie, autre
54.59 ↔	Lyse d'adhérences péritonéales, autre	65.89.00 ↔	Autre adhésiolyse d'ovaire et de trompe de Fallope, SAP
56.81 ↔	Lyse d'adhérences intraluminales de l'uretère	65.89.10 ↔	Autre adhésiolyse d'ovaire et de trompe de Fallope, par chirurgie ouverte
57.12 ↔	Lyse d'adhérences intraluminales avec incision de la vessie	65.89.11 ↔	Autre adhésiolyse d'ovaire et de trompe de Fallope, avec traitement microchirurgical
57.41 ↔	Lyse transurétrale d'adhérences intraluminales	65.89.12 ↔	Autre adhésiolyse tubo-ovariennes du péritoine pelvien de la femme, par chirurgie ouverte
59.02 ↔	Autre lyse d'adhérences périrénales ou périurétérales	65.89.13 ↔	Autre adhésiolyse tubo-ovariennes du péritoine pelvien de la femme, avec traitement microchirurgical
59.03.00 ↔	Lyse d'adhérences périrénales ou périurétérales par laparoscopie, SAP	65.89.99 ↔	Autre adhésiolyse d'ovaire et de trompe de Fallope, autre
59.03.99 ↔	Lyse d'adhérences périrénales ou périurétérales par laparoscopie, autre	70.13 ↔	Lyse d'adhérences intraluminales du vagin
59.11 ↔	Autre lyse d'adhérences périvésicales	71.01 ↔	Lyse d'adhérences de la vulve
59.12 ↔	Lyse d'adhérences périvésicales par laparoscopie		
63.94 ↔	Lyse d'adhérence du cordon spermatique		
65.81.00 ↔	Adhésiolyse d'ovaire et de trompe de Fallope par laparoscopie, SAP		

Procédure G21-2

99.B7.12 †↔	Traitement complexe de médecine intensive, 120 à 184 points de dépense	99.B7.10 †↔	Traitement complexe de médecine intensive, 19321 points de dépense et plus
99.B7.13 †↔	Traitement complexe de médecine intensive, 185 à 360 points de dépense	99.B8.13 †↔	Traitement complexe en U-IMC chez l'adulte, 185 à 360 points de dépense
99.B7.14 †↔	Traitement complexe de médecine intensive, 361 à 552 points de dépense	99.B8.14 †↔	Traitement complexe en U-IMC chez l'adulte, 361 à 552 points de dépense
99.B7.15 †↔	Traitement complexe de médecine intensive, 553 à 828 points de dépense	99.B8.15 †↔	Traitement complexe en U-IMC chez l'adulte, 553 à 828 points de dépense
99.B7.16 †↔	Traitement complexe de médecine intensive, 829 à 1104 points de dépense	99.B8.16 †↔	Traitement complexe en U-IMC chez l'adulte, 829 à 1104 points de dépense
99.B7.17 †↔	Traitement complexe de médecine intensive, 1105 à 1380 points de dépense	99.B8.17 †↔	Traitement complexe en U-IMC chez l'adulte, 1105 à 1380 points de dépense
99.B7.18 †↔	Traitement complexe de médecine intensive, 1381 à 1656 points de dépense	99.B8.18 †↔	Traitement complexe en U-IMC chez l'adulte, 1381 à 1656 points de dépense
99.B7.1A †↔	Traitement complexe de médecine intensive, 1657 à 1932 points de dépense	99.B8.1A †↔	Traitement complexe en U-IMC chez l'adulte, 1657 à 1932 points de dépense
99.B7.1B †↔	Traitement complexe de médecine intensive, 1933 à 2208 points de dépense	99.B8.1B †↔	Traitement complexe en U-IMC chez l'adulte, 1933 à 2208 points de dépense
99.B7.1C †↔	Traitement complexe de médecine intensive, 2209 à 2484 points de dépense	99.B8.1C †↔	Traitement complexe en U-IMC chez l'adulte, 2209 à 2484 points de dépense
99.B7.1D †↔	Traitement complexe de médecine intensive, 2485 à 2760 points de dépense	99.B8.1D †↔	Traitement complexe en U-IMC chez l'adulte, 2485 à 2760 points de dépense
99.B7.1E †↔	Traitement complexe de médecine intensive, 2761 à 3220 points de dépense	99.B8.1E †↔	Traitement complexe en U-IMC chez l'adulte, 2761 à 3220 points de dépense
99.B7.1F †↔	Traitement complexe de médecine intensive, 3221 à 3680 points de dépense	99.B8.1F †↔	Traitement complexe en U-IMC chez l'adulte, 3221 à 3680 points de dépense
99.B7.1G †↔	Traitement complexe de médecine intensive, 3681 à 4600 points de dépense	99.B8.1G †↔	Traitement complexe en U-IMC chez l'adulte, 3681 à 4600 points de dépense
99.B7.1H †↔	Traitement complexe de médecine intensive, 4601 à 5520 points de dépense	99.B8.1H †↔	Traitement complexe en U-IMC chez l'adulte, 4601 à 5520 points de dépense
99.B7.1I †↔	Traitement complexe de médecine intensive, 5521 à 7360 points de dépense	99.B8.1I †↔	Traitement complexe en U-IMC chez l'adulte, 5521 à 7360 points de dépense
99.B7.1J †↔	Traitement complexe de médecine intensive, 7361 à 9200 points de dépense	99.B8.1J †↔	Traitement complexe en U-IMC chez l'adulte, 7361 à 9200 points de dépense
99.B7.1K †↔	Traitement complexe de médecine intensive, 9201 à 11040 points de dépense	99.B8.1K †↔	Traitement complexe en U-IMC chez l'adulte, 9201 à 11040 points de dépense
99.B7.1L †↔	Traitement complexe de médecine intensive, 11041 à 13800 points de dépense	99.B8.1L †↔	Traitement complexe en U-IMC chez l'adulte, 11041 à 13800 points de dépense
99.B7.1M †↔	Traitement complexe de médecine intensive, 13801 à 16560 points de dépense	99.B8.1M †↔	Traitement complexe en U-IMC chez l'adulte, 13801 à 16560 points de dépense
99.B7.1N †↔	Traitement complexe de médecine intensive, 16561 à 19320 points de dépense	99.B8.1N †↔	Traitement complexe en U-IMC chez l'adulte, 16561 à 19320 points de dépense

99.B8.10 †↔ Traitement complexe en U-IMC chez l'adulte, 19321
points de dépense et plus

ADRG G22**Appendicectomie**

Procédure dans le tableau G22-3 ou (procédure dans le tableau G22-4 et seul OR-Procédures de tableau G22-4)

DRG G22A**Appendicectomie pour péritonite avec CC extrêmement sévères**

Diagnostic principal dans le tableau G22-1 et PCCL > 3

DRG G22B**Appendicectomie pour péritonite particulière et âge < 16 ans**

Diagnostic principal dans le tableau G22-2 et Âge < 16 ans

DRG G22C**Appendicectomie pour péritonite ou CC extrêmement sévères**

Diagnostic principal dans le tableau G22-1 ou PCCL > 3

DRG G22D**Appendicectomie****DRG G22E****Appendicectomie, un jour d'hospitalisation**

Durée de séjour est égale 1 jour

Diagnostic G22-1

K35.2	Appendicite aiguë avec péritonite généralisée	K65.00	Péritonite bactérienne spontanée [PBS] (aiguë)
K35.31	Appendicite aiguë avec péritonite localisée avec perforation ou rupture	K65.09	Péritonite aiguë, autres et sans précision
K35.32	Appendicite aiguë avec abcès péritonéal	K65.8	Autres péritonites
		K65.9	Péritonite, sans précision

Diagnostic G22-2

K35.2	Appendicite aiguë avec péritonite généralisée	K35.32	Appendicite aiguë avec abcès péritonéal
K35.31	Appendicite aiguë avec péritonite localisée avec perforation ou rupture		

Procédure G22-3

47.00 ↔	Appendicectomie, SAP	47.11 ↔	Appendicectomie en passant, dans le cadre d'une laparoscopie faite pour une autre raison
47.01 ↔	Appendicectomie, par laparoscopie	47.2 ↔	Drainage d'abcès appendiculaire
47.02 ↔	Appendicectomie, par chirurgie ouverte	47.9 ↔	Opérations de l'appendice, autre
47.09 ↔	Appendicectomie, autre		

Procédure G22-4

47.10 ↔	Appendicectomie en passant, SAP	47.12 ↔	Appendicectomie en passant, dans le cadre d'une laparotomie faite pour une autre raison
47.11 ↔	Appendicectomie en passant, dans le cadre d'une laparoscopie faite pour une autre raison	47.19 ↔	Appendicectomie en passant, autre

ADRG G26**Autres interventions sur l'anus**

Au moins une procédure dans le tableau G26-1

DRG G26A**Autres interventions sur l'anus, âge < 16 ans**

Âge < 16 ans ou procédure dans le tableau G26-2

DRG G26B**Autres interventions sur l'anus, âge > 15 ans****Procédure G26-1**

48.81 ↔	Incision de tissu périrectal	49.52 ↔	Sphinctérotomie anale postérieure
48.82 ↔	Excision de tissu périrectal	49.59 ↔	Sphinctérotomie anale, autre
49.11 ↔	Fistulotomie anale	49.6 ↔	Excision de l'anus
49.12 ↔	Fistulectomie anale	49.73.00 ↔	Fermeture de fistule anale, SAP
49.43 ↔	Cautérisation d'hémorroïdes	49.73.11 ↔	Fermeture de fistule anale par lambeaux muqueux
49.44 ↔	Destruction d'hémorroïdes par cryothérapie	49.73.12 ↔	Fermeture de fistule anale par greffe
49.45 ↔	Ligature d'hémorroïdes	49.73.99 ↔	Fermeture de fistule anale, autre
49.46.00 ↔	Excision d'hémorroïdes, SAP	61.OX.00 ↔	Incision et drainage de scrotum et de tunique vaginale, SAP
49.46.10 ↔	Excision d'hémorroïdes, hémorroïdopexie	61.OX.10 ↔	Incision et drainage de scrotum et de tunique vaginale pour extraction de corps étranger
49.46.11 ↔	Excision d'hémorroïdes, ligature d'artère hémorroïdale	61.OX.99 ↔	Incision et drainage de scrotum et de tunique vaginale, autre
49.46.12 ↔	Excision d'hémorroïdes avec plastie réparatrice		
49.46.99 ↔	Excision d'hémorroïdes, autre		
49.51 ↔	Sphinctérotomie anale latérale gauche		

Procédure G26-2

49.73.11 ↔	Fermeture de fistule anale par lambeaux muqueux	49.73.99 ↔	Fermeture de fistule anale, autre
49.73.12 ↔	Fermeture de fistule anale par greffe		

ADRG G29**Autre radiothérapie pour les maladies et troubles des organes digestifs, plus d'un jour d'hospitalisation**

Procédure dans le tableau G29-1 et Durée de séjour > 1 jour

DRG G29A**Autre radiothérapie pour les maladies et troubles des organes digestifs avec CC sévères, plus d'un jour d'hospitalisation**

PCCL > 2

DRG G29B**Autre radiothérapie pour maladies et troubles des organes digestifs, plus d'un jour d'hospitalisation****Procédure G29-1**

92.20 ↔	Perfusion d'isotope radioactif liquide	92.24.01 ↔	Téléradiothérapie à photons, accélérateur linéaire, irradiation large
92.21.00 ↔	Radiothérapie superficielle: SAP	92.24.02 ↔	Téléradiothérapie à photons, accélérateur linéaire, irradiation hémicorporelle
92.21.01 ↔	Radiothérapie superficielle: jusqu'à 2 champs d'irradiation	92.24.03 ↔	Téléradiothérapie à photons, accélérateur linéaire, irradiation corporelle totale
92.21.02 ↔	Radiothérapie superficielle: plus de 2 champs d'irradiation	92.24.04 ↔	Téléradiothérapie à photons, accélérateur linéaire, radiothérapie peropératoire
92.22.00 ↔	Radiothérapie en orthovoltage: SAP	92.24.09 ↔	Téléradiothérapie à photons, accélérateur linéaire, autre
92.22.01 ↔	Radiothérapie en orthovoltage: jusqu'à 2 champs d'irradiation	92.24.11 ↔	Téléradiothérapie à photons, accélérateur linéaire, positionnement guidé par l'image [IGRT], jusqu'à 2 champs d'irradiation
92.22.02 ↔	Radiothérapie en orthovoltage: plus de 2 champs d'irradiation	92.24.12 ↔	Téléradiothérapie à photons, accélérateur linéaire, positionnement guidé par l'image [IGRT], plus de 2 champs d'irradiation
92.22.11 ↔	Radiothérapie peropératoire par rayons X, jusqu'à 300 kV	92.24.13 ↔	Téléradiothérapie à photons, accélérateur linéaire, positionnement guidé par l'image [IGRT], radiothérapie conformationnelle en 3D
92.22.12 ↔	Radiothérapie peropératoire par rayons X, 300 kV - < 1 MV	92.24.14 ↔	Téléradiothérapie à photons, accélérateur linéaire, positionnement guidé par l'image [IGRT], radiothérapie avec modulation d'intensité
92.22.19 ↔	Autre radiothérapie peropératoire par rayons X	92.24.21 ↔	Téléradiothérapie à photons, accélérateur linéaire, sans guidage par l'image, jusqu'à 2 champs d'irradiation
92.23.00 ↔	Radiothérapie de haut voltage: SAP		
92.23.01 ↔	Appareil de télécobalt, jusqu'à 2 champs d'irradiation		
92.23.02 ↔	Appareil de télécobalt, 3 à 4 champs d'irradiation		
92.23.03 ↔	Appareil de télécobalt plus de 4 champs d'irradiation ou radiothérapie conformationnelle en 3D		
92.23.08 ↔	Radiothérapie de haut voltage: autres isotopes		
92.23.09 ↔	Autre appareil de télécobalt		
92.24.00 ↔	Téléradiothérapie à photons, accélérateur linéaire, SAP		

92.24.22 ↔	Téléradiothérapie à photons, accélérateur linéaire, sans guidage par l'image, plus de 2 champs d'irradiation	92.27.21 ↔	Implantation ou insertion d'élément radioactif (brachythérapie par des sources scellées de radionucléides), surface corporelle
92.24.23 ↔	Téléradiothérapie à photons, accélérateur linéaire, sans guidage par l'image, radiothérapie conformationnelle en 3D	92.27.22 ↔	Implantation ou insertion d'élément radioactif (brachythérapie par des sources scellées de radionucléides), intracavitaire
92.24.24 ↔	Téléradiothérapie à photons, accélérateur linéaire, sans guidage par l'image, radiothérapie avec modulation d'intensité	92.27.23 ↔	Implantation ou insertion d'élément radioactif (brachythérapie par des sources scellées de radionucléides), intraluminaire
92.24.30 ↔	Téléradiothérapie à photons: radiothérapie hautement complexe à l'aide d'équipements spécialisés	92.27.30 ↔	Implantation ou insertion d'élément radioactif (brachythérapie par des sources scellées de radionucléides), vaisseau non spécifié
92.25.00 ↔	Téléradiothérapie par électron, accélérateur linéaire, SAP	92.27.31 ↔	Implantation ou insertion d'élément radioactif (brachythérapie par des sources scellées de radionucléides), vaisseau coronaire
92.25.01 ↔	Téléradiothérapie par électron, accélérateur linéaire, irradiation large	92.27.39 ↔	Implantation ou insertion d'élément radioactif (brachythérapie par des sources scellées de radionucléides), autre vaisseau
92.25.02 ↔	Téléradiothérapie par électron, accélérateur linéaire, irradiation hémicorporelle	92.27.40 ↔	Implantation ou insertion peropérateurs d'élément radioactif (brachythérapie par des sources scellées de radionucléides)
92.25.03 ↔	Téléradiothérapie par électron, accélérateur linéaire, irradiation corporelle totale	92.27.70 ↔	Moulages radioactifs, SAP
92.25.04 ↔	Téléradiothérapie par électron, accélérateur linéaire, radiothérapie peropérateur	92.27.71 ↔	Moulages radioactifs: construction et application de moulage radioactif superficiel
92.25.09 ↔	Téléradiothérapie par électron, accélérateur linéaire, autre	92.27.72 ↔	Moulages radioactifs: construction et pose d'applicateur non utilisé sur la surface corporelle
92.25.11 ↔	Téléradiothérapie par électron, accélérateur linéaire, positionnement guidé par l'image	92.27.73 ↔	Moulages radioactifs: construction et pose d'applicateur oculaire
92.25.12 ↔	Téléradiothérapie par électron, accélérateur linéaire, positionnement guidé par l'image, jusqu'à 2 champs d'irradiation	92.27.79 ↔	Autres moulages radioactifs
92.25.13 ↔	Téléradiothérapie par électron, accélérateur linéaire, positionnement guidé par l'image, plus de 2 champs d'irradiation	92.28.00 ↔	Injection, instillation ou administration orale de radio-isotope, SAP
92.25.14 ↔	Téléradiothérapie par électron, accélérateur linéaire, positionnement guidé par l'image, radiothérapie conformationnelle en 3D	92.28.09 ↔	Injection, instillation ou administration orale de radio-isotopes, autre
92.25.15 ↔	Téléradiothérapie par électron, accélérateur linéaire, positionnement guidé par l'image, radiothérapie avec modulation d'intensité	92.28.11 ↔	Thérapie de métastases osseuses par radionucléides libres
92.25.21 ↔	Téléradiothérapie par électron, accélérateur linéaire, sans guidage par l'image, jusqu'à 2 champs d'irradiation	92.28.14 ↔	Instillation d'un radionucléide libre dans l'articulation
92.25.22 ↔	Téléradiothérapie par électron, accélérateur linéaire, sans guidage par l'image, plus de 2 champs d'irradiation	92.28.24 ↔	Radio-chimioembolisation intravasculaire sélective par le I-131-lipiodol
92.25.23 ↔	Téléradiothérapie par électron, accélérateur linéaire, sans guidage par l'image, radiothérapie conformationnelle en 3D	92.28.25 ↔	Radiothérapie intravasculaire sélective [SIRT] par embolisation avec des microsphères marquées à l'yttrium-90
92.25.24 ↔	Téléradiothérapie par électron, accélérateur linéaire, sans guidage par l'image, radiothérapie avec modulation d'intensité	92.28.26 ↔	Radiothérapie intravasculaire sélective [SIRT] par embolisation avec des microsphères marquées à l'holmium-166
92.26.00 ↔	Autre téléradiothérapie par particule radioactive, SAP	92.28.33 ↔	Brachythérapie endovasculaire au rhénium-188
92.26.99 ↔	Autre téléradiothérapie par particule radioactive, autre	92.28.41 ↔	Traitement à l'iode radioactif, dose thérapeutique de I-131 jusqu'à 1,2 GBq, sans administration de thyrotropine recombinante [rh-TSH]
92.27.00 ↔	Implantation ou insertion d'élément radioactif (brachythérapie par des sources scellées de radionucléides), surface corporelle, site d'application autre ou non spécifié	92.28.42 ↔	Traitement à l'iode radioactif, dose thérapeutique de I-131 jusqu'à 1,2 GBq, avec administration de thyrotropine recombinante [rh-TSH]
92.27.10 ↔	Implantation ou insertion d'élément radioactif (brachythérapie par des sources scellées de radionucléides), organes génitaux féminins, SAP	92.28.43 ↔	Traitement à l'iode radioactif, dose thérapeutique de I-131 de plus de 1,2 GBq à moins de 5 GBq, sans administration de thyrotropine recombinante [rh-TSH]
92.27.11 ↔	Implantation ou insertion d'élément radioactif (brachythérapie par des sources scellées de radionucléides), intra-utérine	92.28.44 ↔	Traitement à l'iode radioactif, dose thérapeutique de I-131 de plus de 1,2 GBq à moins de 5 GBq, avec administration de thyrotropine recombinante [rh-TSH]
92.27.12 ↔	Implantation ou insertion d'élément radioactif (brachythérapie par des sources scellées de radionucléides), intravaginale	92.28.45 ↔	Traitement à l'iode radioactif, dose thérapeutique de I-131 de 5 GBq et plus, sans administration de thyrotropine recombinante [rh-TSH]
92.27.13 ↔	Implantation ou insertion d'élément radioactif (brachythérapie par des sources scellées de radionucléides), intra-utérine ainsi qu'intravaginale combinée	92.28.46 ↔	Traitement à l'iode radioactif, dose thérapeutique de I-131 de 5 GBq et plus, avec administration de thyrotropine recombinante [rh-TSH]
		92.28.51 ↔	Radioimmunothérapie par 90Y-ibritumomab-tiuxétan, parentérale
		92.28.52 ↔	Radioimmunothérapie par iode-131 [I-131] tositumomab, par voie parentérale
		92.28.53 ↔	Radioimmunothérapie par autres anticorps, parentérale

- 92.28.64 ↔ Radiothérapie par ciblage de récepteurs avec l'analogue de la somatostatine TOC [octréotide] conjugué au DOTA
- 92.28.65 ↔ Radiothérapie par ciblage de récepteurs avec l'analogue de la somatostatine TATE [octréotate] conjugué au DOTA
- 92.28.66 ↔ Radiothérapie par ciblage de récepteurs par antagonistes de la somatostatine
- 92.28.69 ↔ Radiothérapie à petites molécules, autre
- 92.28.6A ↔ Radiothérapie par ciblage de récepteurs par ¹⁷⁷Lu-PSMA-617
- 92.28.6B ↔ Radiothérapie par ciblage de récepteurs par ¹⁷⁷Lu-PSMA I&T [¹⁷⁷Lu-ITG-PSMA-1]
- 92.28.6C ↔ Radiothérapie par ciblage de récepteurs par autres ligands du PSMA
- 92.28.71 ↔ Administration parentérale de I-131-MIBG [méta-iodobenzylguanidine marquée à l'iode-131]
- 92.29.00 ↔ Brachythérapie par des sources scellées de radionucléides, SAP
- 92.29.09 ↔ Brachythérapie par des sources scellées de radionucléides, autre
- 92.29.11 ↔ Brachythérapie interstitielle par implantation de sources radioactives amovibles dans un seul plan, faible débit de dose
- 92.29.12 ↔ Brachythérapie interstitielle par implantation de sources radioactives amovibles dans un seul plan, débit de dose pulsé [pulsed dose rate]
- 92.29.13 ↔ Brachythérapie interstitielle par implantation de sources radioactives amovibles dans un seul plan, haut débit de dose
- 92.29.19 ↔ Brachythérapie interstitielle par implantation de sources radioactives amovibles dans un seul plan, autre
- 92.29.21 ↔ Brachythérapie interstitielle par implantation de sources radioactives amovibles en fonction du volume dans plusieurs plans, faible débit de dose
- 92.29.22 ↔ Brachythérapie interstitielle par implantation de sources radioactives amovibles en fonction du volume dans plusieurs plans, débit de dose pulsé [pulsed dose rate]
- 92.29.23 ↔ Brachythérapie interstitielle par implantation de sources radioactives amovibles en fonction du volume dans plusieurs plans, haut débit de dose
- 92.29.24 ↔ Brachythérapie par implantation peropératoire de sources radioactives amovibles dans plusieurs plans, haut débit de dose
- 92.29.29 ↔ Brachythérapie interstitielle par implantation de sources radioactives amovibles en fonction du volume dans plusieurs plans, autre
- 92.29.31 ↔ Brachythérapie interstitielle par implantation de sources radioactives permanentes, jusqu'à 10 sources
- 92.29.32 ↔ Brachythérapie interstitielle par implantation de sources radioactives permanentes, de 11 à 15 sources
- 92.29.33 ↔ Brachythérapie interstitielle par implantation de sources radioactives permanentes, de 16 à 20 sources
- 92.29.34 ↔ Brachythérapie interstitielle par implantation de sources radioactives permanentes, de 21 à 25 sources
- 92.29.35 ↔ Brachythérapie interstitielle par implantation de sources radioactives permanentes, de 26 à 30 sources
- 92.29.36 ↔ Brachythérapie interstitielle par implantation de sources radioactives permanentes, de 31 à 35 sources
- 92.29.37 ↔ Brachythérapie interstitielle par implantation de sources radioactives permanentes, de 36 à 40 sources
- 92.29.38 ↔ Brachythérapie interstitielle par implantation de sources radioactives permanentes, de 41 à 45 sources
- 92.29.39 ↔ Brachythérapie interstitielle par implantation de sources radioactives permanentes, de 46 à 50 sources
- 92.29.3A ↔ Brachythérapie interstitielle par implantation de sources radioactives permanentes, de 51 à 55 sources
- 92.29.3B ↔ Brachythérapie interstitielle par implantation de sources radioactives permanentes, de 56 à 60 sources
- 92.29.3C ↔ Brachythérapie interstitielle par implantation de sources radioactives permanentes, de 61 à 65 sources
- 92.29.3D ↔ Brachythérapie interstitielle par implantation de sources radioactives permanentes, de 66 à 70 sources
- 92.29.3E ↔ Brachythérapie interstitielle par implantation de sources radioactives permanentes, 71 sources et plus
- 92.29.40 ↔ Brachythérapie par applicateurs superficiels, SAP
- 92.29.49 ↔ Brachythérapie par applicateurs superficiels, autre
- 92.29.51 ↔ Enlèvement de sources scellées de radionucléides ou d'applicateurs inactifs sous anesthésie
- 92.30.00 ↔ Radiochirurgie stéréotaxique en un temps, SAP
- 92.30.01 ↔ Radiochirurgie stéréotaxique, en un temps: cérébrale, SAP
- 92.30.02 ↔ Radiochirurgie stéréotaxique, en un temps: extracérébrale, SAP
- 92.30.20 ↔ Radiochirurgie stéréotaxique, en un temps: cérébrale, radiothérapie à intensité modulée
- 92.30.21 ↔ Radiochirurgie stéréotaxique, en un temps: cérébrale, Intensity Modulated Arc Therapy [IMAT].
- 92.30.22 ↔ Radiochirurgie stéréotaxique, en un temps: cérébrale, guidée par l'image
- 92.30.30 ↔ Radiochirurgie stéréotaxique, en un temps: extracérébrale, radiothérapie avec modulation d'intensité
- 92.30.31 ↔ Radiochirurgie stéréotaxique, en un temps: extracérébrale, Intensity Modulated Arc Therapy [IMAT].
- 92.30.32 ↔ Radiochirurgie stéréotaxique, en un temps: extracérébrale, guidée par l'image
- 92.30.99 ↔ Radiochirurgie stéréotaxique, en un temps, autre
- 92.31.00 ↔ Radiochirurgie à photons non spécifiée, cérébrale
- 92.31.10 ↔ Radiochirurgie à photons non spécifiée, extracérébrale
- 92.32.00 ↔ Radiochirurgie photonique multisources, SAP
- 92.32.01 ↔ Radiochirurgie photonique multisources: gamma-knife
- 92.33.00 ↔ Radiochirurgie aux particules, SAP
- 92.33.01 ↔ Autre radiothérapie de haut voltage: radiochirurgie stéréotaxique, en un temps, cérébrale
- 92.33.11 ↔ Autre radiothérapie de haut voltage: radiochirurgie stéréotaxique, en un temps, extracérébrale
- 92.39.00 ↔ Autre radiochirurgie stéréotaxique, SAP
- 92.39.01 ↔ Autre radiothérapie de haut voltage, radiochirurgie stéréotaxique, fractionnée, cérébrale, SAP
- 92.39.11 ↔ Autre radiothérapie de haut voltage, radiochirurgie stéréotaxique, fractionnée, extracérébrale, SAP
- 92.39.20 ↔ Autre radiothérapie de haut voltage, radiochirurgie stéréotaxique, fractionnée: cérébrale, radiothérapie à intensité modulée
- 92.39.21 ↔ Autre radiothérapie de haut voltage, radiochirurgie stéréotaxique, fractionnée: cérébrale, Intensity Modulated Arc Therapy [IMAT].
- 92.39.22 ↔ Autre radiothérapie de haut voltage, radiochirurgie stéréotaxique, fractionnée: cérébrale, guidée par l'image

92.39.29 ↔	Autre radiothérapie de haut voltage, radiochirurgie stéréotaxique, fractionnée, cérébrale, autre	92.39.32 ↔	Autre radiothérapie de haut voltage, radiochirurgie stéréotaxique, fractionnée: extracérébrale, guidée par l'image
92.39.30 ↔	Autre radiothérapie de haut voltage, radiochirurgie stéréotaxique, fractionnée: extracérébrale, radiothérapie avec modulation d'intensité	92.39.39 ↔	Autre radiothérapie de haut voltage, radiochirurgie stéréotaxique, fractionnée, extracérébrale, autre
92.39.31 ↔	Autre radiothérapie de haut voltage, radiochirurgie stéréotaxique, fractionnée: extracérébrale, Intensity Modulated Arc Therapy [IMAT].	92.41 ↔	Radiothérapie par électrons peropératoire

ADRG G33**Procédures opératoires complexes en plusieurs temps pour maladies et troubles des organes digestifs**

Au moins deux traitements, qui sont séparés au moins d'un jour dans dans [procédure dans le tableau G33-1 et procédure dans le tableau G33-2] ou au moins deux traitements, qui sont séparés au moins d'un jour dans dans [procédure dans le tableau G33-3 et procédure dans le tableau G33-4]

DRG G33Z**Procédures opératoires complexes en plusieurs temps pour maladies et troubles des organes digestifs****Procédure G33-1**

45.50 ↔	Isolement de segment d'intestin, SAP	45.94 ↔	Anastomose entre gros intestin et gros intestin
45.51 ↔	Isolement de segment d'intestin grêle	45.95.11 ↔	Anastomose entre l'intestin grêle et l'anus avec formation d'un réservoir
45.52 ↔	Isolement de segment du gros intestin	45.95.12 ↔	Anastomose entre l'intestin grêle et l'anus sans formation de réservoir
45.61 ↔	Résection segmentaire multiple d'intestin grêle	45.95.21 ↔	Anastomose entre le côlon et l'anus
45.62 ↔	Autre résection partielle d'intestin grêle	45.96 ↔	Anastomose entre le côlon et le rectum
45.63.00 ↔	Exérèse totale de l'intestin grêle, SAP	45.97.11 ↔	Création d'une anastomose basse sur l'intestin grêle, par chirurgie ouverte
45.63.99 ↔	Exérèse totale de l'intestin grêle, autre	45.97.12 ↔	Création d'une anastomose basse sur l'intestin grêle, par laparoscopie
45.70 ↔	Excision partielle du gros intestin, SAP	45.98.13 ↔	Révision d'une anastomose à l'anus
45.73.11 ↔	Hémiectomie droite, par chirurgie ouverte	45.99 ↔	Anastomose intestinale, autre
45.73.12 ↔	Hémiectomie droite, par laparoscopie	48.1 ↔	Rectostomie
45.74.11 ↔	Résection du côlon transverse, par chirurgie ouverte	48.41 ↔	Résection sous-muqueuse du rectum [opération de Soave]
45.74.12 ↔	Résection du côlon transverse, par laparoscopie	48.49 ↔	Résection du rectum avec abaissement du côlon, autre
45.75.11 ↔	Hémiectomie gauche, par chirurgie ouverte	48.50 ↔	Résection du rectum sans conservation du sphincter, SAP
45.75.12 ↔	Hémiectomie gauche, par laparoscopie	48.51 ↔	Résection abdomino-périnéale du rectum
45.75.21 ↔	Hémiectomie gauche avec sigmoïdectomie, par chirurgie ouverte	48.53 ↔	Résection abdomino-sacrée, sacro-périnéale et périnéale du rectum
45.75.22 ↔	Hémiectomie gauche avec sigmoïdectomie, par laparoscopie	48.59 ↔	Résection du rectum sans conservation du sphincter, autre
45.76.00 ↔	Sigmoïdectomie, SAP	48.65 ↔	Résection du rectum selon Duhamel
45.76.09 ↔	Sigmoïdectomie, autre	48.66.00 ↔	Résection du rectum avec conservation du sphincter, SAP
45.76.11 ↔	Sigmoïdectomie, par chirurgie ouverte	48.66.09 ↔	Résection du rectum avec conservation du sphincter, autre
45.76.21 ↔	Sigmoïdectomie, par laparoscopie	48.66.11 ↔	Résection en manchette et résection tubulaire du rectum, avec anastomose, par chirurgie ouverte
45.77.11 ↔	Hémiectomie droite étendue, par chirurgie ouverte	48.66.12 ↔	Résection en manchette et résection tubulaire du rectum, avec entérostomie et fermeture du bout distal, par chirurgie ouverte
45.77.12 ↔	Hémiectomie droite étendue, par laparoscopie	48.66.13 ↔	Résection en manchette et résection tubulaire du rectum, avec anastomose, par laparoscopie
45.77.21 ↔	Hémiectomie gauche étendue, par chirurgie ouverte	48.66.14 ↔	Résection en manchette et résection tubulaire du rectum, avec entérostomie et fermeture du bout distal, par laparoscopie
45.77.22 ↔	Hémiectomie gauche étendue, par laparoscopie	48.66.15 ↔	Résection en manchette et résection tubulaire du rectum, transanale
45.78.11 ↔	Résection segmentaire, par chirurgie ouverte	48.66.21 ↔	Résection antérieure du rectum, avec anastomose, par chirurgie ouverte
45.78.12 ↔	Résection segmentaire, par laparoscopie	48.66.22 ↔	Résection antérieure du rectum, avec entérostomie ainsi que fermeture du bout distal, par chirurgie ouverte
45.78.21 ↔	Résection segmentaire multiple, par chirurgie ouverte		
45.78.22 ↔	Résection segmentaire multiple, par laparoscopie		
45.79 ↔	Excision partielle du gros intestin, autre		
45.80 ↔	Colectomie et proctocolectomie, SAP		
45.81.11 ↔	Colectomie, par chirurgie ouverte		
45.81.12 ↔	Colectomie, par laparoscopie		
45.82.11 ↔	Proctocolectomie, par chirurgie ouverte		
45.82.12 ↔	Proctocolectomie, par laparoscopie		
45.89 ↔	Colectomie et proctocolectomie, autre		
45.90 ↔	Anastomose intestinale, SAP		
45.91 ↔	Anastomose entre intestin grêle et intestin grêle		
45.92.11 ↔	Anastomose entre l'intestin grêle et le rectum avec formation d'un réservoir [pouch]		
45.92.12 ↔	Anastomose entre l'intestin grêle et le rectum sans formation d'un réservoir [pouch]		
45.93 ↔	Anastomose entre intestin grêle et gros intestin		

- 48.66.23 ↔ Résection antérieure du rectum, avec anastomose, par laparoscopie
- 48.66.24 ↔ Résection antérieure du rectum, avec entérostomie ainsi que fermeture du bout distal, par laparoscopie
- 48.66.25 ↔ Résection antérieure du rectum, transanale
- 48.66.31 ↔ Résection antérieure profonde du rectum, avec anastomose, par chirurgie ouverte
- 48.66.32 ↔ Résection antérieure profonde du rectum, avec entérostomie ainsi que fermeture du bout distal, par chirurgie ouverte
- 48.66.33 ↔ Résection antérieure profonde du rectum, avec anastomose, par laparoscopie
- 48.66.34 ↔ Résection antérieure profonde du rectum, avec entérostomie ainsi que fermeture du bout distal, par laparoscopie
- 48.66.35 ↔ Résection antérieure profonde du rectum, avec anastomose, transanale
- 48.69 ↔ Autre résection du rectum, autre
- 48.74 ↔ Rectorectostomie
- 49.74 ↔ Transposition du muscle droit interne [muscle gracile] de la cuisse pour incontinence anale

Procédure G33-2

- 42.40 ↔ Œsophagectomie, SAP
- 42.41.00 ↔ Œsophagectomie partielle, SAP
- 42.41.10 ↔ Œsophagectomie partielle, sans rétablissement de continuité
- 42.41.20 ↔ Œsophagectomie partielle, avec rétablissement de continuité
- 42.41.99 ↔ Œsophagectomie partielle, autre
- 42.42.00 ↔ Œsophagectomie totale, SAP
- 42.42.10 ↔ Œsophagectomie totale, sans rétablissement de la continuité
- 42.42.20 ↔ Œsophagectomie totale avec rétablissement de la continuité, par voie transmédiastinale
- 42.42.21 ↔ Œsophagectomie totale avec rétablissement de la continuité, par voie thoraco-abdominale
- 42.42.29 ↔ Œsophagectomie totale avec rétablissement de la continuité, par autre abord
- 42.42.99 ↔ Œsophagectomie totale, autre
- 42.51.00 ↔ Anastomose œsophago-œsophagienne intrathoracique, SAP
- 42.51.10 ↔ Anastomose œsophago-œsophagienne intrathoracique, correction d'atrésie pour rétablissement du transit pharyngo-œsophagien et réparation de fistule trachéo-œsophagienne congénitale
- 42.51.99 ↔ Anastomose œsophago-œsophagienne intrathoracique, autre
- 42.52 ↔ Anastomose œso-gastrique intrathoracique
- 42.53 ↔ Anastomose œsophagienne intrathoracique avec interposition d'intestin grêle
- 42.54 ↔ Autre anastomose œso-entérale intrathoracique
- 42.55 ↔ Anastomose œsophagienne intrathoracique avec interposition colique
- 42.56 ↔ Autre anastomose œso-colique intrathoracique
- 42.58 ↔ Anastomose œsophagienne intrathoracique avec autre interposition
- 42.59 ↔ Anastomose intrathoracique de l'œsophage, autre
- 42.61 ↔ Œsophago-œsophagostomie antéternale
- 42.62 ↔ Œsophago-gastrostomie antéternale
- 42.63 ↔ Anastomose œsophagienne antéternale avec interposition d'intestin grêle
- 42.64 ↔ Autre œsophago-entérostomie antéternale
- 42.65 ↔ Anastomose œsophagienne antéternale avec interposition colique
- 42.66 ↔ Autre œsophago-colostomie antéternale
- 42.68 ↔ Autre anastomose œsophagienne antéternale avec interposition
- 42.69 ↔ Anastomose œsophagienne antéternale, autre
- 42.85 ↔ Réparation de sténose œsophagienne
- 42.87 ↔ Autre greffe de l'œsophage
- 43.5 ↔ Gastrectomie partielle, avec anastomose œsophagienne
- 43.6X.00 ↔ Gastrectomie partielle, avec anastomose duodénale, SAP
- 43.6X.10 ↔ Résection du pylore avec anastomose duodénale
- 43.6X.20 ↔ Opération de Billroth I
- 43.6X.99 ↔ Gastrectomie partielle, avec anastomose duodénale, autre
- 43.70 ↔ Gastrectomie partielle, avec anastomose jéjunale et iléale, SAP
- 43.71.11 ↔ Gastrectomie partielle (résection des 2/3) avec anastomose jéjunale
- 43.71.21 ↔ Gastrectomie partielle (résection des 4/5) avec anastomose jéjunale
- 43.72.11 ↔ Gastrectomie partielle (résection des 2/3) avec anastomose iléale
- 43.72.21 ↔ Gastrectomie partielle (résection des 4/5) avec anastomose iléale
- 43.79 ↔ Gastrectomie partielle, avec anastomose jéjunale et iléale, autre
- 43.81 ↔ Gastrectomie partielle, avec transposition jéjunale
- 43.89.00 ↔ Autre gastrectomie partielle, SAP
- 43.89.09 ↔ Autre gastrectomie partielle, autre
- 43.89.10 ↔ Résection segmentaire de l'estomac
- 43.89.20 ↔ Dérivation bilio-pancréatique de l'estomac selon Scopinaro, technique à ciel ouvert
- 43.89.21 ↔ Dérivation bilio-pancréatique de l'estomac selon Scopinaro, par laparoscopie
- 43.89.30 ↔ Dérivation bilio-pancréatique de l'estomac avec switch duodénal [BPD-DS], chirurgicale ouverte
- 43.89.31 ↔ Dérivation bilio-pancréatique de l'estomac avec switch duodénal [BPD-DS], laparoscopique
- 43.89.40 ↔ Tubulisation gastrique [sleeve resection], technique à ciel ouvert
- 43.89.41 ↔ Tubulisation gastrique [sleeve resection], par laparoscopie
- 43.89.42 ↔ Sleeve resection après mise en place d'un anneau gastrique, chirurgicale ouverte
- 43.89.43 ↔ Sleeve resection après mise en place d'un anneau gastrique, laparoscopique
- 43.89.44 ↔ Re-sleeve resection, chirurgicale ouverte
- 43.89.45 ↔ Re-sleeve resection, laparoscopique
- 43.89.50 ↔ Switch duodénal après sleeve resection (seconde intervention), technique à ciel ouvert
- 43.89.51 ↔ Switch duodénal après sleeve resection (seconde intervention), par laparoscopie
- 43.89.61 ↔ Gastrectomie partielle avec gastro-gastrostomie
- 43.91 ↔ Gastrectomie totale avec interposition intestinale
- 43.92 ↔ Œsophago-duodénostomie ou œsophago-jéjunostomie avec gastrectomie complète
- 43.99.00 ↔ Autre gastrectomie totale, SAP
- 43.99.10 ↔ Gastrectomie résiduelle à la suite d'une intervention bariatrique, chirurgicale ouverte
- 43.99.11 ↔ Gastrectomie résiduelle à la suite d'une intervention bariatrique, laparoscopique
- 43.99.99 ↔ Autre gastrectomie totale, autre
- 44.31.00 ↔ Bypass gastrique, SAP
- 44.31.09 ↔ Bypass gastrique, autre
- 44.31.11 ↔ Bypass gastrique proximal, chirurgical ouvert
- 44.31.12 ↔ Bypass gastrique proximal, laparoscopique

44.31.13 ↔ Bypass gastrique proximal après Sleeve resection, intervention inverse, chirurgical ouvert	44.31.22 ↔ Bypass gastrique distal, laparoscopique
44.31.14 ↔ Bypass gastrique proximal après Sleeve resection, intervention inverse, laparoscopique	44.31.31 ↔ Omega-loop Gastric Bypass, par chirurgie ouverte
44.31.15 ↔ Bypass gastrique proximal après Gastric Banding, à la suite d'une intervention bariatrique, chirurgical ouvert	44.31.32 ↔ Omega-loop Gastric Bypass, par laparoscopie
44.31.16 ↔ Bypass gastrique proximal après Gastric Banding, à la suite d'une intervention bariatrique, laparoscopique	44.31.41 ↔ Bypass gastrique par anastomose de Roux-en-Y, par chirurgie ouverte
44.31.21 ↔ Bypass gastrique distal, chirurgical ouvert	44.31.42 ↔ Bypass gastrique par anastomose de Roux-en-Y, par laparoscopie
	44.38 ↔ Gastro-entérostomie laparoscopique
	44.39 ↔ Gastro-entérostomie sans gastrectomie, autre

Procédure G33-3

01.23.00 ↔ Recraniotomie, SAP	01.39.42 ↔ Enlèvement de réservoir de liquide céphalo-rachidien (ventriculaire, cisternal, sous-dural)
01.23.10 ↔ Recraniotomie avec mise en place de drain	01.39.99 ↔ Autre incision du cerveau, autre
01.23.20 ↔ Recraniotomie avec ablation de matériel alloplastique ou de réservoir médicamenteux des os crâniens	01.41 ↔ Opération du thalamus
01.23.21 ↔ Recraniotomie avec ablation de matériel alloplastique ou de réservoir médicamenteux de l'espace épidural	01.42 ↔ Opération du globus pallidum
01.23.29 ↔ Recraniotomie avec ablation d'autre matériel	01.51.00 ↔ Excision et destruction de lésion ou tissu du cerveau et des méninges cérébrales, SAP
01.23.99 ↔ Recraniotomie, autre	01.51.10 ↔ Excision de tissu tumoral des méninges cérébrales avec préparation de tissus adjacents infiltrés
01.26 ↔ Insertion et remplacement de cathéter dans la cavité crânienne ou le tissu cérébral	01.51.19 ↔ Excision de tissu ou de lésion méningée cérébrale, autre
01.28 ↔ Insertion de cathéter(s) intracrâniens par trou(s) de trépan	01.51.21 ↔ Excision de tissu intracérébral de tumeur primaire
01.29.00 ↔ Révision sans remplacement de cathéter(s) de la cavité crânienne ou de tissu cérébral, SAP	01.51.22 ↔ Excision de tissu intracérébral de tumeur d'origine non cérébrale
01.29.10 ↔ Révision stéréotaxique sans remplacement de cathéters intracérébraux pour perfusion intraventriculaire	01.51.29 ↔ Excision de lésion ou tissu du cerveau, autre
01.29.99 ↔ Révision sans remplacement de cathéter(s) de la cavité crânienne ou de tissu cérébral, autre	01.51.31 ↔ Destruction de lésion ou de tissu des méninges
01.31.00 ↔ Incision des méninges cérébrales, SAP	01.51.41 ↔ Destruction de tissu intracérébral de tumeur primaire
01.31.10 ↔ Incision des méninges cérébrales pour évacuation d'un hématome sous-dural (hygrome)	01.51.42 ↔ Destruction de tissu intracérébral de tumeur d'origine non cérébrale
01.31.11 ↔ Incision des méninges cérébrales pour évacuation d'un empyème sous-dural	01.51.49 ↔ Destruction de tissus ou de lésion du cerveau, autre
01.31.20 ↔ Incision des méninges cérébrales pour drainage de liquide sous-dural et sous-arachnoïdien	01.52.00 ↔ Hémisphérectomie, SAP
01.31.99 ↔ Incision des méninges cérébrales, autre	01.52.10 ↔ Hémisphérectomie, tissu intracérébral de tumeur cérébrale primaire
01.32.00 ↔ Lobotomie et tractotomie, SAP	01.52.11 ↔ Hémisphérectomie, tissu intracérébral de tumeur cérébrale d'origine non cérébrale
01.32.10 ↔ Lobotomie et tractotomie, cingulotomie	01.52.99 ↔ Hémisphérectomie, autre
01.32.11 ↔ Lobotomie et tractotomie, transection sous-piale	01.53.00 ↔ Lobectomie du cerveau, SAP
01.32.12 ↔ Lobotomie et tractotomie, lobotomie multiples	01.53.10 ↔ Lobectomie du cerveau, tissu intracérébral de tumeur cérébrale primaire
01.32.20 ↔ Lobotomie et tractotomie, interruption stéréotaxique de systèmes de communication nerveuse	01.53.11 ↔ Lobectomie du cerveau, tissu intracérébral de tumeur cérébrale d'origine non cérébrale
01.32.99 ↔ Lobotomie et tractotomie, autre	01.53.99 ↔ Lobectomie du cerveau, autre
01.39.00 ↔ Autre incision du cerveau, SAP	01.59 ↔ Autre excision et destruction de tissus cérébraux ou méninges, autre
01.39.10 ↔ Autre incision du cerveau pour évacuation d'hématome intracérébral	01.6X.10 ↔ Excision et destruction de tissu tumoral de la base du crâne
01.39.11 ↔ Autre incision du cerveau pour évacuation d'abcès intracérébral	01.6X.11 ↔ Excision et destruction de tissu tumoral de la calotte crânienne
01.39.19 ↔ Autre incision du cerveau, évacuation d'autre liquide intracérébral	01.6X.20 ↔ Excision et destruction d'autre tissu pathologique de la base du crâne
01.39.20 ↔ Autre incision du cerveau, évacuation stéréotaxique d'hématome intracrânien	01.6X.21 ↔ Excision et destruction d'autre tissu pathologique de la calotte crânienne
01.39.21 ↔ Autre incision du cerveau, évacuation stéréotaxique d'abcès intracrânien	01.6X.22 ↔ Excision et destruction d'autre tissu pathologique de la calotte crâniennes avec méninges
01.39.29 ↔ Autre incision du cerveau, évacuation stéréotaxique d'autre liquide intracrânien	02.01 ↔ Ouverture de suture crânienne
01.39.30 ↔ Autre incision du cerveau, extraction de corps étranger intracérébral	02.02 ↔ Élévation de fragments osseux résultant de fracture du crâne
01.39.40 ↔ Mise en place de dispositif de drainage externe de liquide céphalo-rachidien (ventriculaire, cisternal, sous-dural)	02.03 ↔ Confection de volet osseux crânien
01.39.41 ↔ Mise en place de réservoir de liquide céphalo-rachidien (ventriculaire, cisternal, sous-dural)	02.04.00 ↔ Greffe d'os crânien, SAP
	02.04.10 ↔ Greffe d'os crânien, voûte du crâne
	02.04.99 ↔ Greffe d'os crânien, autre
	02.05.00 ↔ Insertion de plaques osseuses crâniennes, SAP
	02.05.10 ↔ Insertion d'un implant CAD au niveau des os de la boîte crânienne sans participation des os de la face, défaut simple

02.05.11 ↔	Insertion d'un implant CAD au niveau des os de la boîte crânienne sans participation des os de la face, défaut important ou complexe	02.93.41 ↔	Révision sans remplacement d'électrodes pour neurostimulation intracrânienne, stéréotaxique, système permanent à une électrode pour stimulation permanente
02.05.20 ↔	Insertion d'un implant CAD au niveau des os de la boîte crânienne avec participation orbitaire, temporale ou frontale, jusqu'à 2 régions	02.93.42 ↔	Révision sans remplacement d'électrodes pour neurostimulation intracrânienne, stéréotaxique, système permanent à plusieurs électrodes pour stimulation permanente
02.05.30 ↔	Insertion d'un implant CAD au niveau des os de la boîte crânienne avec participation de plusieurs régions de la face, 3 régions et plus	02.93.49 ↔	Révision sans remplacement d'électrodes pour neurostimulation intracrânienne, autre
02.05.41 ↔	Réinsertion de plaque osseuse autologue au niveau de la boîte crânienne	02.93.51 ↔	Enlèvement des électrodes pour neurostimulation intracrânienne
02.05.99 ↔	Insertion de plaques osseuses crâniennes, autre	02.96 ↔	Insertion d'électrodes sphénoïdales
02.06.00 ↔	Autre ostéoplastie crânienne, SAP	02.99.10 ↔	Interventions stéréotaxiques au niveau du liquide céphalo-rachidien
02.06.10 ↔	Cranioplastie fronto-orbitaire pour transposition	02.99.11 ↔	Implantation et explantation stéréotaxique de matériel radioactif en tant qu'intervention indépendante
02.06.20 ↔	Reconstruction de la boîte crânienne sans participation des os faciaux, avec un implant simple (ciment osseux, matériau alloplastique)	02.99.12 ↔	Implantation stéréotaxique de tissu dans le crâne, le cerveau et les méninges cérébrales
02.06.30 ↔	Reconstruction de la boîte crânienne ainsi que des os faciaux avec un implant simple (ciment osseux, matériau alloplastique)	02.99.13 ↔	Instillation stéréotaxique de médicaments en tant qu'intervention indépendante
02.06.99 ↔	Ostéoplastie crânienne, autre	02.99.14 ↔	Implantation, révision ou remplacement stéréotaxique de cathéter(s) intracérébral(aux) pour perfusion intraventriculaire
02.07 ↔	Enlèvement de plaque crânienne	02.99.20 ↔	Conversion d'une dérivation (drainage) de liquide céphalo-rachidien en une dérivation multiple
02.11 ↔	Suture simple de la dure-mère cérébrale	02.99.29 ↔	Autre révision et enlèvement de dérivation de liquide céphalo-rachidien
02.12.00 ↔	Autre réparation de méninges cérébrales, SAP	02.99.30 ↔	Implantation ou remplacement de capteur de mesure intracrânien
02.12.10 ↔	Autre réparation de méninges cérébrales sans cranioplastie	02.99.31 ↔	Révision sans remplacement de capteur de mesure intracrânien
02.12.20 ↔	Autre réparation de méninges cérébrales avec cranioplastie	02.99.40 ↔	Implantation ou remplacement de neuroprothèse
02.12.21 ↔	Autre duroplastie avec cranioplastie de la convexité	02.99.41 ↔	Révision sans remplacement de neuroprothèse
02.12.22 ↔	Autre duroplastie avec cranioplastie de la charnière crânio-cervicale	02.99.50 ↔	Implantation et enlèvement de système de cathéter à ballonnet pour brachythérapie intracérébrale
02.12.31 ↔	Duroplastie fronto-basale avec lambeau pédiculé	02.99.90 ↔	Autre opération stéréotaxique du crâne, du cerveau et des méninges cérébrales
02.12.99 ↔	Autre réparation de méninges cérébrales, autre	04.01.00 ↔	Excision de neurinome du nerf auditif, SAP
02.13 ↔	Ligature de vaisseaux méningés	04.01.10 ↔	Excision de neurinome du nerf auditif par craniotomie
02.14 ↔	Excision du plexus choroïde	04.01.11 ↔	Excision de neurinome du nerf auditif, par voie translabyrinthique
02.2 ↔	Ventriculostomie	04.01.99 ↔	Excision de neurinome du nerf auditif, autre
02.31 ↔	Drainage ventriculaire vers les structures de la tête et du cou	04.41 ↔	Décompression de la racine du nerf trijumeau
02.32 ↔	Drainage ventriculaire vers le système circulatoire	07.51 ↔	Exploration du champ épiphysaire
02.33 ↔	Drainage ventriculaire vers la cavité thoracique	07.52 ↔	Incision de l'épiphyse
02.34 ↔	Drainage ventriculaire vers la cavité et les organes abdominaux	07.53 ↔	Excision partielle de l'épiphyse
02.35 ↔	Drainage ventriculaire vers le système urinaire	07.54 ↔	Excision totale de l'épiphyse
02.39 ↔	Autres drainages ventriculaires	07.59 ↔	Opérations de l'épiphyse, autre
02.43 ↔	Ablation de drain ventriculaire	07.61 ↔	Excision partielle de l'hypophyse par voie sous-frontale
02.51.00 ↔	Synangiose, SAP	07.62 ↔	Excision partielle de l'hypophyse, voie transsphénoïdale
02.51.11 ↔	Encéphalo-duro-artério-synangiose [EDAS]	07.63 ↔	Excision partielle de l'hypophyse, approche non précisée
02.51.12 ↔	Encéphalo-duro-synangiose [EDS]	07.64 ↔	Excision totale de l'hypophyse, voie sous-frontale
02.51.14 ↔	Encéphalo-myo-synangiose [EMS]	07.65 ↔	Excision totale de l'hypophyse, voie transsphénoïdale
02.51.15 ↔	Encéphalo-galéo-périosto-synangiose [EGPS]	07.68 ↔	Excision totale de l'hypophyse, autre voie précisée
02.51.99 ↔	Synangiose, autre	07.69 ↔	Excision totale de l'hypophyse, approche non précisée
02.91 ↔	Libération d'adhérences corticales	07.71 ↔	Exploration de la fosse hypophysaire
02.92 ↔	Réparation du cerveau	07.72 ↔	Incision de l'hypophyse
02.93.30 ↔	Implantation ou remplacement d'électrodes pour neurostimulation intracrânienne, SAP	07.79 ↔	Opération de l'hypophyse, autre
02.93.31 ↔	Implantation ou remplacement de micro-électrodes temporaires de dérivation et de stimulation monoloculaire	07.80 ↔	Thymectomie, SAP
02.93.32 ↔	Implantation ou remplacement de micro-électrodes temporaires de dérivation et de stimulation multiloculaire	07.81 ↔	Autre excision partielle du thymus
02.93.33 ↔	Implantation ou remplacement de micro-électrodes permanentes de dérivation et de stimulation monoloculaire	07.82 ↔	Autre excision totale du thymus
02.93.34 ↔	Implantation ou remplacement de micro-électrodes permanentes de dérivation et de stimulation multiloculaire	07.83 ↔	Excision partielle du thymus par voie thoracoscopique
02.93.39 ↔	Implantation ou remplacement d'électrodes pour neurostimulation intracrânienne, autre		
02.93.40 ↔	Révision sans remplacement d'électrodes pour neurostimulation intracrânienne, SAP		

07.84 ↔	Excision totale du thymus par voie thoracoscopique	25.2X.14 ↔	Glossectomie partielle, par voie transorale, reconstruction avec greffon libre avec anastomoses microvasculaires
07.91 ↔	Exploration de l'aire du thymus		
07.93 ↔	Réparation du thymus	25.2X.19 ↔	Glossectomie partielle, par voie transorale, autre reconstruction
07.95 ↔	Incision du thymus par voie thoracoscopique	25.2X.20 ↔	Glossectomie partielle, par voie transmandibulaire, SAP
07.98 ↔	Opération autre et non spécifiée du thymus par voie thoracoscopique	25.2X.21 ↔	Glossectomie partielle, par voie transmandibulaire, sans reconstruction
16.01 ↔	Orbitotomie avec volet osseux	25.2X.22 ↔	Glossectomie partielle, par voie transmandibulaire, reconstruction avec lambeau muqueux local
16.02 ↔	Orbitotomie avec l'insertion d'implant orbitaire	25.2X.23 ↔	Glossectomie partielle, par voie transmandibulaire, reconstruction avec lambeau myocutané
16.09 ↔	Orbitotomie, autre	25.2X.24 ↔	Glossectomie partielle, par voie transmandibulaire, reconstruction avec greffon libre avec anastomoses microvasculaires
16.51.00 ↔	Exentération d'orbite avec ablation de structure adjacente, SAP	25.2X.29 ↔	Glossectomie partielle, par voie transmandibulaire, autre reconstruction
16.51.10 ↔	Exentération d'orbite avec ablation de structure adjacente, avec conservation de la peau palpébrale	25.2X.30 ↔	Pelviglossectomie, par voie transorale, SAP
16.51.11 ↔	Exentération d'orbite avec ablation de structure adjacente, sans conservation de la peau palpébrale	25.2X.31 ↔	Pelviglossectomie, par voie transorale, sans reconstruction
16.51.99 ↔	Exentération d'orbite avec ablation de structure adjacente, autre	25.2X.32 ↔	Pelviglossectomie, par voie transorale, reconstruction avec lambeau muqueux local
16.52.00 ↔	Exentération d'orbite avec enlèvement thérapeutique d'os de l'orbite, SAP	25.2X.33 ↔	Pelviglossectomie, par voie transorale, reconstruction avec lambeau myocutané
16.52.10 ↔	Exentération d'orbite avec enlèvement thérapeutique d'os de l'orbite, avec conservation de la peau palpébrale	25.2X.34 ↔	Pelviglossectomie, par voie transorale, reconstruction avec greffon libre avec anastomoses microvasculaires
16.52.11 ↔	Exentération d'orbite avec enlèvement thérapeutique d'os de l'orbite, sans conservation de la peau palpébrale	25.2X.39 ↔	Pelviglossectomie, par voie transorale, autre reconstruction
16.52.99 ↔	Exentération d'orbite avec enlèvement thérapeutique d'os de l'orbite, autre	25.2X.40 ↔	Pelviglossectomie, par voie transmandibulaire, SAP
16.59.00 ↔	Autre exentération d'orbite, SAP	25.2X.41 ↔	Pelviglossectomie, par voie transmandibulaire, sans reconstruction
16.59.10 ↔	Autre exentération d'orbite avec conservation de la peau palpébrale	25.2X.42 ↔	Pelviglossectomie, par voie transmandibulaire, reconstruction avec lambeau muqueux local
16.59.11 ↔	Autre exentération d'orbite sans conservation de la peau palpébrale	25.2X.43 ↔	Pelviglossectomie, par voie transmandibulaire, reconstruction avec lambeau myocutané
16.59.99 ↔	Autre exentération d'orbite, autre	25.2X.44 ↔	Pelviglossectomie, par voie transmandibulaire, reconstruction avec greffon libre avec anastomoses microvasculaires
16.63 ↔	Révision de cavité d'énucléation avec greffe	25.2X.49 ↔	Pelviglossectomie, par voie transmandibulaire, autre reconstruction
16.64 ↔	Autre révision de cavité d'énucléation	25.2X.50 ↔	Pelviglossomandibulectomie, SAP
16.66 ↔	Autre révision après exentération de cavité orbitaire	25.2X.51 ↔	Pelviglossomandibulectomie, sans reconstruction
18.71.00 ↔	Reconstruction du pavillon de l'oreille, SAP	25.2X.52 ↔	Pelviglossomandibulectomie, reconstruction avec lambeau muqueux local
18.71.10 ↔	Reconstruction du pavillon de l'oreille, partielle, SAP	25.2X.53 ↔	Pelviglossomandibulectomie, reconstruction avec lambeau myocutané
18.71.11 ↔	Reconstruction du pavillon de l'oreille, partielle, avec expanseur tissulaire	25.2X.54 ↔	Pelviglossomandibulectomie, reconstruction avec greffon libre avec anastomoses microvasculaires
18.71.12 ↔	Reconstruction du pavillon de l'oreille, partielle, avec lambeau aponévrotique	25.2X.59 ↔	Pelviglossomandibulectomie, avec autre reconstruction
18.71.13 ↔	Reconstruction du pavillon de l'oreille, partielle, avec greffe de cartilage	25.3X.00 ↔	Glossectomie totale, SAP
18.71.14 ↔	Reconstruction du pavillon de l'oreille, partielle, avec lambeau microvasculaire	25.3X.09 ↔	Glossectomie totale, autre
18.71.19 ↔	Reconstruction du pavillon de l'oreille, partielle, autre	25.3X.10 ↔	Glossectomie totale, par voie transorale, SAP
18.71.20 ↔	Reconstruction du pavillon de l'oreille, totale, SAP	25.3X.11 ↔	Glossectomie totale, par voie transorale, sans reconstruction
18.71.21 ↔	Reconstruction du pavillon de l'oreille, totale, avec expanseur tissulaire	25.3X.12 ↔	Glossectomie totale, par voie transorale, reconstruction avec lambeau muqueux local
18.71.22 ↔	Reconstruction du pavillon de l'oreille, totale, avec lambeau aponévrotique	25.3X.13 ↔	Glossectomie totale, par voie transorale, reconstruction avec lambeau myocutané
18.71.23 ↔	Reconstruction du pavillon de l'oreille, totale, avec greffe de cartilage	25.3X.14 ↔	Glossectomie totale, par voie transorale, reconstruction avec greffon libre avec anastomoses microvasculaires
18.71.24 ↔	Reconstruction du pavillon de l'oreille, totale, avec lambeau microvasculaire	25.3X.19 ↔	Glossectomie totale, par voie transorale, autre reconstruction
18.71.29 ↔	Reconstruction du pavillon de l'oreille, totale, autre	25.3X.20 ↔	Glossectomie totale, par voie transmandibulaire, SAP
18.71.30 ↔	Implantation de matériel alloplastique dans la reconstruction du pavillon de l'oreille	25.3X.21 ↔	Glossectomie totale, par voie transmandibulaire, sans reconstruction
18.71.99 ↔	Reconstruction du pavillon de l'oreille, autre	25.3X.22 ↔	Glossectomie totale, par voie transmandibulaire, reconstruction avec lambeau muqueux local
25.2X.00 ↔	Glossectomie partielle, SAP		
25.2X.09 ↔	Glossectomie partielle, autre		
25.2X.10 ↔	Glossectomie partielle, par voie transorale, SAP		
25.2X.11 ↔	Glossectomie partielle, par voie transorale, sans reconstruction		
25.2X.12 ↔	Glossectomie partielle, par voie transorale, reconstruction avec lambeau muqueux local		
25.2X.13 ↔	Glossectomie partielle, par voie transorale, reconstruction avec lambeau myocutané		

- 25.3X.23 ↔ Glossectomie totale, par voie transmandibulaire, reconstruction avec lambeau myocutané
- 25.3X.24 ↔ Glossectomie totale, par voie transmandibulaire, reconstruction avec greffon libre avec anastomoses microvasculaires
- 25.3X.29 ↔ Glossectomie totale, par voie transmandibulaire, autre reconstruction
- 25.3X.30 ↔ Pelviglossectomie totale, par voie transorale, SAP
- 25.3X.31 ↔ Pelviglossectomie totale, par voie transorale, sans reconstruction
- 25.3X.32 ↔ Pelviglossectomie totale, par voie transorale, reconstruction avec lambeau muqueux local
- 25.3X.33 ↔ Pelviglossectomie totale, par voie transorale, reconstruction avec lambeau myocutané
- 25.3X.34 ↔ Pelviglossectomie totale, par voie transorale, reconstruction avec greffon libre avec anastomoses microvasculaires
- 25.3X.39 ↔ Pelviglossectomie totale, par voie transorale, autre reconstruction
- 25.3X.40 ↔ Pelviglossectomie totale, par voie transmandibulaire, SAP
- 25.3X.41 ↔ Pelviglossectomie totale, par voie transmandibulaire, sans reconstruction
- 25.3X.42 ↔ Pelviglossectomie totale, par voie transmandibulaire, reconstruction avec lambeau muqueux local
- 25.3X.43 ↔ Pelviglossectomie totale, par voie mandibulaire, reconstruction avec lambeau myocutané
- 25.3X.44 ↔ Pelviglossectomie totale, par voie transmandibulaire, reconstruction avec greffon libre avec anastomoses microvasculaires
- 25.3X.49 ↔ Pelviglossectomie totale, par voie transmandibulaire, autre reconstruction
- 25.3X.50 ↔ Pelviglossomandibulectomie totale, SAP
- 25.3X.51 ↔ Pelviglossomandibulectomie totale, sans reconstruction
- 25.3X.52 ↔ Pelviglossomandibulectomie totale, reconstruction avec lambeau muqueux local
- 25.3X.53 ↔ Pelviglossomandibulectomie totale, reconstruction avec lambeau myocutané
- 25.3X.54 ↔ Pelviglossomandibulectomie totale, reconstruction avec greffon libre avec anastomoses microvasculaires
- 25.3X.59 ↔ Pelviglossomandibulectomie totale, avec autre reconstruction
- 25.4X.00 ↔ Glossectomie radicale, SAP
- 25.4X.10 ↔ Glossectomie radicale, par voie transorale, SAP
- 25.4X.11 ↔ Glossectomie radicale, par voie transorale, sans reconstruction
- 25.4X.12 ↔ Glossectomie radicale, par voie transorale, reconstruction avec lambeau muqueux local
- 25.4X.13 ↔ Glossectomie radicale, par voie transorale, reconstruction avec lambeau myocutané
- 25.4X.14 ↔ Glossectomie radicale, par voie transorale, reconstruction avec greffon libre avec anastomoses microvasculaires
- 25.4X.19 ↔ Glossectomie radicale, par voie transorale, autre reconstruction
- 25.4X.20 ↔ Glossectomie radicale, par voie transmandibulaire, SAP
- 25.4X.21 ↔ Glossectomie radicale, par voie transmandibulaire, sans reconstruction
- 25.4X.22 ↔ Glossectomie radicale, par voie transmandibulaire, reconstruction avec lambeau muqueux local
- 25.4X.23 ↔ Glossectomie radicale, par voie transmandibulaire, reconstruction avec lambeau myocutané
- 25.4X.24 ↔ Glossectomie radicale, par voie transmandibulaire, reconstruction avec greffon libre avec anastomoses microvasculaires
- 25.4X.29 ↔ Glossectomie radicale, par voie transmandibulaire, autre reconstruction
- 25.4X.30 ↔ Pelviglossectomie radicale, par voie transorale, SAP
- 25.4X.31 ↔ Pelviglossectomie radicale, par voie transorale, sans reconstruction
- 25.4X.32 ↔ Pelviglossectomie radicale, par voie transorale, reconstruction avec lambeau muqueux local
- 25.4X.33 ↔ Pelviglossectomie radicale, par voie transorale, reconstruction avec lambeau myocutané
- 25.4X.34 ↔ Pelviglossectomie radicale, par voie transorale, reconstruction avec greffon libre avec anastomoses microvasculaires
- 25.4X.39 ↔ Pelviglossectomie radicale, par voie transorale, autre reconstruction
- 25.4X.40 ↔ Pelviglossectomie radicale, par voie transmandibulaire, SAP
- 25.4X.41 ↔ Pelviglossectomie radicale, par voie transmandibulaire, sans reconstruction
- 25.4X.42 ↔ Pelviglossectomie radicale, par voie transmandibulaire, reconstruction avec lambeau muqueux local
- 25.4X.43 ↔ Pelviglossectomie radicale, par voie transmandibulaire, reconstruction avec lambeau myocutané
- 25.4X.44 ↔ Pelviglossectomie radicale, par voie transmandibulaire, reconstruction avec greffon libre avec anastomoses microvasculaires
- 25.4X.49 ↔ Pelviglossectomie radicale, par voie transmandibulaire, autre reconstruction
- 25.4X.50 ↔ Pelviglossomandibulectomie radicale, SAP
- 25.4X.51 ↔ Pelviglossomandibulectomie radicale, sans reconstruction
- 25.4X.52 ↔ Pelviglossomandibulectomie radicale, reconstruction avec lambeau muqueux local
- 25.4X.53 ↔ Pelviglossomandibulectomie radicale, reconstruction avec lambeau myocutané
- 25.4X.54 ↔ Pelviglossomandibulectomie radicale, reconstruction avec greffon libre avec anastomoses microvasculaires
- 25.4X.59 ↔ Pelviglossomandibulectomie radicale, avec autre reconstruction
- 25.4X.99 ↔ Glossectomie radicale, autre
- 29.31 ↔ Myotomie crico-pharyngienne
- 29.32.00 ↔ Diverticulectomie pharyngienne, SAP
- 29.32.10 ↔ Diverticulostomie endoscopique, traitement de diverticule de Zenker
- 29.32.11 ↔ Diverticulectomie, excision de diverticule de Zenker
- 29.32.99 ↔ Diverticulectomie pharyngienne, autre
- 29.33.00 ↔ Pharyngectomie (partielle), SAP
- 29.33.10 ↔ Pharyngectomie partielle, sans reconstruction
- 29.33.11 ↔ Pharyngectomie partielle, reconstruction par lambeau pédiculé régional ou distal
- 29.33.12 ↔ Pharyngectomie partielle, reconstruction avec greffon libre avec anastomoses microvasculaires
- 29.33.20 ↔ Pharyngectomie totale, reconstruction par lambeau pédiculé régional ou distal
- 29.33.21 ↔ Pharyngectomie totale, reconstruction avec greffon libre avec anastomoses microvasculaires, greffon intestinal libre ou anastomose œso-gastrique
- 29.33.99 ↔ Pharyngectomie (partielle), autre
- 29.4X.10 ↔ Réparation plastique du pharynx, avec lambeau muqueux local ou cutané libre
- 29.4X.11 ↔ Réparation plastique du pharynx, avec lambeau pédiculé myocutané
- 29.4X.12 ↔ Réparation plastique du pharynx, avec greffon avec anastomoses microvasculaires, greffon intestinal ou anastomose œso-gastrique
- 32.09.10 ↔ Autre excision ou destruction locale de lésion ou de tissu de bronche, par thoracotomie
- 32.09.20 ↔ Autre excision ou destruction locale de lésion ou de tissu de bronche, par thoracoscopie
- 32.1X.10 ↔ Autre excision de bronche, résection de bifurcation bronchique

32.1X.20 ↔	Autre excision de bronche, révision d'insuffisance du moignon bronchique	32.43.21 ↔	Lobectomie pulmonaire avec élargissement, chirurgicale ouverte, sans élargissement par bronchoplastie ainsi que sans élargissement par angioplastie
32.21 ↔	Plicature de bulles d'emphysème	32.43.22 ↔	Lobectomie pulmonaire avec élargissement, chirurgicale ouverte, avec élargissement par bronchoplastie
32.22 ↔	Réduction chirurgicale du volume pulmonaire	32.43.23 ↔	Lobectomie pulmonaire avec élargissement, chirurgicale ouverte, avec élargissement par angioplastie
32.2A.11 ↔	Excision et destruction locale de lésion ou de tissu de poumon, chirurgicale ouverte	32.43.24 ↔	Lobectomie pulmonaire avec élargissement, chirurgicale ouverte, avec élargissement par bronchoplastie ainsi que par angioplastie
32.2A.12 ↔	Excision et destruction locale de lésion ou de tissu de poumon, par voie thoracoscopique	32.44.11 ↔	Bilobectomie pulmonaire, par voie thoracoscopique, sans élargissement par bronchoplastie ainsi que sans élargissement par angioplastie
32.31.11 ↔	Résection pulmonaire segmentaire anatomique, par voie thoracoscopique, sans élargissement par bronchoplastie ainsi que sans élargissement par angioplastie	32.44.12 ↔	Bilobectomie pulmonaire, par voie thoracoscopique, avec élargissement par bronchoplastie
32.31.12 ↔	Résection pulmonaire segmentaire anatomique, par voie thoracoscopique, avec élargissement par bronchoplastie	32.44.13 ↔	Bilobectomie pulmonaire, par voie thoracoscopique, avec élargissement par angioplastie
32.31.13 ↔	Résection pulmonaire segmentaire anatomique, par voie thoracoscopique, avec élargissement par angioplastie	32.44.14 ↔	Bilobectomie pulmonaire, par voie thoracoscopique, avec élargissement par bronchoplastie ainsi que par angioplastie
32.31.14 ↔	Résection pulmonaire segmentaire anatomique, par voie thoracoscopique, avec élargissement par bronchoplastie ainsi que par angioplastie	32.44.21 ↔	Bilobectomie pulmonaire, chirurgicale ouverte, sans élargissement par bronchoplastie ainsi que sans élargissement par angioplastie
32.32.11 ↔	Résection pulmonaire segmentaire anatomique, chirurgicale ouverte, sans élargissement par bronchoplastie ainsi que sans élargissement par angioplastie	32.44.22 ↔	Bilobectomie pulmonaire, chirurgicale ouverte, avec élargissement par bronchoplastie
32.32.12 ↔	Résection pulmonaire segmentaire anatomique, chirurgicale ouverte, avec élargissement par bronchoplastie	32.44.23 ↔	Bilobectomie pulmonaire, chirurgicale ouverte, avec élargissement par angioplastie
32.32.13 ↔	Résection pulmonaire segmentaire anatomique, chirurgicale ouverte, avec élargissement par angioplastie	32.44.24 ↔	Bilobectomie pulmonaire, chirurgicale ouverte, avec élargissement par bronchoplastie ainsi que par angioplastie
32.32.14 ↔	Résection pulmonaire segmentaire anatomique, chirurgicale ouverte, avec élargissement par bronchoplastie ainsi que par angioplastie	32.49 ↔	Lobectomie pulmonaire, autre
32.39 ↔	Résection pulmonaire segmentaire anatomique autre et non spécifiée	32.50.11 ↔	Pneumonectomie, par voie thoracoscopique, sans élargissement par bronchoplastie ainsi que sans élargissement par angioplastie
32.40 ↔	Lobectomie pulmonaire, SAP	32.50.12 ↔	Pneumonectomie, par voie thoracoscopique, avec élargissement par bronchoplastie
32.41.15 ↔	Lobectomie pulmonaire, par voie thoracoscopique, sans élargissement par bronchoplastie ainsi que sans élargissement par angioplastie	32.50.13 ↔	Pneumonectomie, par voie thoracoscopique, avec élargissement par angioplastie
32.41.16 ↔	Lobectomie pulmonaire, par voie thoracoscopique, avec élargissement par bronchoplastie	32.50.14 ↔	Pneumonectomie, par voie thoracoscopique, avec élargissement par bronchoplastie ainsi que par angioplastie
32.41.17 ↔	Lobectomie pulmonaire, par voie thoracoscopique, avec élargissement par angioplastie	32.51.15 ↔	Pneumonectomie, chirurgicale ouverte, sans élargissement par bronchoplastie ainsi que sans élargissement par angioplastie
32.41.18 ↔	Lobectomie pulmonaire, par voie thoracoscopique, avec élargissement par bronchoplastie ainsi que par angioplastie	32.51.16 ↔	Pneumonectomie, chirurgicale ouverte, avec élargissement par bronchoplastie
32.42.15 ↔	Lobectomie pulmonaire, chirurgicale ouverte, sans élargissement par bronchoplastie ainsi que sans élargissement par angioplastie	32.51.17 ↔	Pneumonectomie, chirurgicale ouverte, avec élargissement par angioplastie
32.42.16 ↔	Lobectomie pulmonaire, chirurgicale ouverte, avec élargissement par bronchoplastie	32.51.18 ↔	Pneumonectomie, chirurgicale ouverte, avec élargissement par bronchoplastie ainsi que par angioplastie
32.42.17 ↔	Lobectomie pulmonaire, chirurgicale ouverte, avec élargissement par angioplastie	32.52.11 ↔	Pneumonectomie, étendue, chirurgicale ouverte, sans élargissement par bronchoplastie ainsi que sans élargissement par angioplastie
32.42.18 ↔	Lobectomie pulmonaire, chirurgicale ouverte, avec élargissement par bronchoplastie ainsi que par angioplastie	32.52.12 ↔	Pneumonectomie, étendue, chirurgicale ouverte, avec élargissement par bronchoplastie
32.43.11 ↔	Lobectomie pulmonaire avec élargissement, par voie thoracoscopique, sans élargissement par bronchoplastie ainsi que sans élargissement par angioplastie	32.52.13 ↔	Pneumonectomie, étendue, chirurgicale ouverte, avec élargissement par angioplastie
32.43.12 ↔	Lobectomie pulmonaire avec élargissement, par voie thoracoscopique, avec élargissement par bronchoplastie	32.52.14 ↔	Pneumonectomie, étendue, chirurgicale ouverte, avec élargissement par bronchoplastie ainsi que par angioplastie
32.43.13 ↔	Lobectomie pulmonaire avec élargissement, par voie thoracoscopique, avec élargissement par angioplastie	32.59 ↔	Pneumonectomie, autre et non spécifiée
32.43.14 ↔	Lobectomie pulmonaire avec élargissement, par voie thoracoscopique, avec élargissement par bronchoplastie ainsi que par angioplastie	32.6 ↔	Dissection thoracique radicale
		33.20 ↔	Biopsie pulmonaire par voie thoracoscopique
		33.34.10 ↔	Thoracoplastie partielle
		33.34.20 ↔	Thoracoplastie complète
		33.39 ↔	Collapsothérapie chirurgicale de poumon, autre
		33.41 ↔	Suture de lacération de bronche

33.42 ↔	Fermeture de fistule bronchique	34.59.20 ↔	Autre excision de la plèvre, pleurectomie chirurgicale ouverte
33.43 ↔	Suture de lacération pulmonaire	34.6X.11 ↔	Pleurodèse chirurgicale ouverte, sans décortication
33.92 ↔	Ligature de bronche	34.6X.12 ↔	Pleurodèse chirurgicale ouverte, avec décortication
34.02 ↔	Thoracotomie exploratrice	34.6X.13 ↔	Pleurodèse chirurgicale ouverte, par poudrage
34.03 ↔	Réouverture de thoracotomie	34.6X.19 ↔	Pleurodèse chirurgicale ouverte, autre
34.3X.22 ↔	Résection de lésion ou de tissu du médiastin, avec résection du poumon ou de la paroi thoracique	34.6X.21 ↔	Pleurodèse sous thoracoscopie, sans décortication
34.3X.23 ↔	Résection de lésion ou de tissu du médiastin, avec résection partielle du péricarde	34.6X.22 ↔	Pleurodèse sous thoracoscopie, avec décortication
34.3X.24 ↔	Résection de lésion ou de tissu du médiastin, avec endoprothèse vasculaire	34.6X.23 ↔	Pleurodèse sous thoracoscopie, par poudrage
34.3X.25 ↔	Résection de lésion ou de tissu du médiastin, avec résection pulmonaire ainsi qu'endoprothèse vasculaire	34.6X.29 ↔	Pleurodèse sous thoracoscopie, autre
34.3X.26 ↔	Résection de lésion ou de tissu du médiastin, avec résection pulmonaire ainsi que résection partielle du péricarde	34.6X.99 ↔	Pleurodèse, autre
34.3X.27 ↔	Résection de lésion ou de tissu du médiastin, avec résection partielle du péricarde ainsi qu'endoprothèse vasculaire	34.71 ↔	Suture de lacération de la paroi thoracique
34.3X.28 ↔	Résection de lésion ou de tissu du médiastin, avec résection partielle du poumon ainsi que du péricarde ainsi qu'endoprothèse vasculaire	34.73 ↔	Fermeture d'autres fistules thoraciques
34.4X.22 ↔	Résection partielle de lésion de la paroi thoracique, avec réparation	34.74 ↔	Réparation des déformations thoraciques
34.4X.31 ↔	Résection de lésion de la paroi thoracique, résection complète du sternum, sans réparation	34.76 ↔	Réparation pour stabilisation de la paroi thoracique, par chirurgie ouverte
34.4X.32 ↔	Résection de lésion de la paroi thoracique, résection complète du sternum, avec réparation	34.77 ↔	Grefe osseuse et transposition osseuse, paroi thoracique
34.51.00 ↔	Pleurectomie et décortication pulmonaire chirurgicale ouverte, SAP	34.79 ↔	Réparation de la paroi thoracique, autre
34.51.11 ↔	Pleurectomie radicale et décortication du poumon et de la paroi thoracique, sans résection du péricarde ou du diaphragme, chirurgicale ouverte	34.81 ↔	Excision de lésion ou de tissu du diaphragme
34.51.12 ↔	Pleurectomie radicale et décortication du poumon et de la paroi thoracique, avec résection du péricarde, chirurgicale ouverte	34.82 ↔	Suture d'une déchirure du diaphragme
34.51.13 ↔	Pleurectomie radicale et décortication du poumon et de la paroi thoracique, avec résection du diaphragme, chirurgicale ouverte	34.83 ↔	Fermeture de fistule trans-diaphragmatique
34.51.14 ↔	Pleurectomie radicale et décortication du poumon et de la paroi thoracique, avec résection du péricarde ainsi que du diaphragme, chirurgicale ouverte	34.84 ↔	Autre réparation du diaphragme
34.51.15 ↔	Pleurectomie partielle et décortication, chirurgicale ouverte	35.31 ↔	Opérations de muscle papillaire
34.51.16 ↔	Pleurectomie subtotale et décortication, chirurgicale ouverte	35.32 ↔	Opérations de cordages tendineux
34.51.99 ↔	Pleurectomie et décortication pulmonaire chirurgicale ouverte, autre	35.34 ↔	Infundibulectomie
34.52.00 ↔	Pleurectomie et décortication pulmonaire, thoracoscopique, SAP	35.35.00 ↔	Opération de trabécules cardiaques, SAP
34.52.11 ↔	Pleurectomie radicale et décortication du poumon et de la paroi thoracique, sans résection du péricarde ou du diaphragme, thoracoscopique	35.35.09 ↔	Opération de trabécules cardiaques, autre
34.52.12 ↔	Pleurectomie radicale et décortication du poumon et de la paroi thoracique, avec résection du péricarde, thoracoscopique	35.35.10 ↔	Résection fibreuse ou musculaire sous-valvulaire de la valve aortique
34.52.13 ↔	Pleurectomie radicale et décortication du poumon et de la paroi thoracique, avec résection du diaphragme, thoracoscopique	35.36.00 ↔	Résection supravalvulaire, valve cardiaque, SAP
34.52.14 ↔	Pleurectomie radicale et décortication du poumon et de la paroi thoracique, avec résection du péricarde ainsi que du diaphragme, thoracoscopique	35.36.09 ↔	Résection supravalvulaire, valve cardiaque, autre
34.52.15 ↔	Pleurectomie partielle et décortication pulmonaire, thoracoscopique	35.36.11 ↔	Résection supravalvulaire, valve aortique
34.52.16 ↔	Pleurectomie subtotale et décortication pulmonaire, thoracoscopique	35.36.21 ↔	Résection supravalvulaire, valve pulmonaire
34.52.99 ↔	Pleurectomie et décortication pulmonaire, thoracoscopique, autre	35.41.00 ↔	Élargissement de communication interauriculaire existante, SAP
34.59.10 ↔	Autre excision de la plèvre, pleurectomie sous thoracoscopie	35.41.10 ↔	Élargissement de communication interauriculaire existante, par chirurgie ouverte
		35.41.20 ↔	Élargissement de communication interauriculaire existante, par voie transluminale percutanée
		35.41.99 ↔	Élargissement de communication interauriculaire existante, autre
		35.42.00 ↔	Création de communication septale intracardiaque, SAP
		35.42.09 ↔	Création de communication septale intracardiaque, autre
		35.42.10 ↔	Création de communication septale intracardiaque, technique à ciel ouvert
		35.42.21 ↔	Création de communication septale intracardiaque, par voie transluminale percutanée, sans implant
		35.42.22 ↔	Création de communication septale intracardiaque, par voie transluminale percutanée, avec implant
		35.43.00 ↔	Élargissement de communication interventriculaire existante, SAP
		35.43.10 ↔	Élargissement de communication interventriculaire existante, par chirurgie ouverte
		35.43.20 ↔	Élargissement de communication interventriculaire existante, par voie transluminale percutanée
		35.43.99 ↔	Élargissement de communication interventriculaire existante, autre
		35.50 ↔	Réparation de communication septale intracardiaque non précisée, avec prothèse
		35.51 ↔	Réparation de communication interauriculaire avec prothèse, technique ouverte
		35.53 ↔	Réparation de communication interventriculaire avec prothèse, par voie ouverte
		35.54 ↔	Réparation de défaut des coussinets endocardiques (canal AV), avec prothèse
		35.60 ↔	Réparation de communication septale intracardiaque non précisée, avec greffe de tissu

35.61 ↔	Réparation de communication interauriculaire, avec greffe de tissu	35.C2.12 ↔	Reconstruction des cuspidés de la valve mitrale, avec thoracotomie mini-invasive (sternotomie partielle supérieure, thoracotomie latérale) comme voie d'abord
35.62 ↔	Réparation de communication interventriculaire avec greffe de tissu	35.C3.11 ↔	Reconstruction des cuspidés de la valve pulmonaire, avec sternotomie totale comme voie d'abord
35.63 ↔	Réparation de défauts des coussinets endocardiques (canal AV), avec greffe de tissu	35.C3.12 ↔	Reconstruction des cuspidés de la valve pulmonaire, avec thoracotomie mini-invasive (sternotomie partielle supérieure, thoracotomie latérale) comme voie d'abord
35.70 ↔	Autre réparation non précisée de communication septale intracardiaque, non précisée	35.C4.11 ↔	Reconstruction des cuspidés de la valve tricuspide, avec sternotomie totale comme voie d'abord
35.71 ↔	Autre réparation non précisée de communication interauriculaire	35.C4.12 ↔	Reconstruction des cuspidés de la valve tricuspide, avec thoracotomie mini-invasive (sternotomie partielle supérieure, thoracotomie latérale) comme voie d'abord
35.72.00 ↔	Réparation de communication interventriculaire, SAP	35.D1.00 ↔	Annuloplastie de la valve aortique, SAP
35.72.10 ↔	Fermeture de communication interventriculaire acquise	35.D1.09 ↔	Annuloplastie de la valve aortique, autre
35.72.99 ↔	Réparation de communication interventriculaire, autre	35.D1.11 ↔	Annuloplastie de la valve aortique avec sternotomie totale comme voie d'abord
35.73 ↔	Réparation autre et non précisée de défaut des coussinets endocardiques (canal AV)	35.D1.12 ↔	Annuloplastie de la valve aortique avec thoracotomie mini-invasive (sternotomie partielle supérieure, thoracotomie latérale) comme voie d'abord
35.81 ↔	Correction totale de la tétralogie de Fallot	35.D1.13 ↔	Annuloplastie de la valve aortique, par voie endovasculaire
35.82 ↔	Correction de retour (connexion) veineux pulmonaire anormal total	35.D1.14 ↔	Annuloplastie de la valve aortique, guidée par cathéter, par voie transapicale
35.83 ↔	Correction totale de tronc artériel commun (truncus arteriosus)	35.D2.00 ↔	Annuloplastie de la valve mitrale, SAP
35.84 ↔	Correction totale de transposition de gros vaisseaux, NCA	35.D2.09 ↔	Annuloplastie de la valve mitrale, autre
35.85 ↔	Intervention de Norwood de type I	35.D2.11 ↔	Annuloplastie de la valve mitrale, avec sternotomie totale comme voie d'abord
35.91 ↔	Transposition (détournement) interauriculaire du retour veineux	35.D2.12 ↔	Annuloplastie de la valve mitrale, avec thoracotomie mini-invasive (sternotomie partielle supérieure, thoracotomie latérale) comme voie d'abord
35.92 ↔	Création de conduit entre ventricule droit et artère pulmonaire	35.D2.14 ↔	Annuloplastie de la valve mitrale, guidée par cathéter, par voie transapicale
35.93 ↔	Création de conduit entre ventricule gauche et aorte	35.D3.00 ↔	Annuloplastie de la valve pulmonaire, SAP
35.94 ↔	Création de conduit entre oreillette et artère pulmonaire	35.D3.09 ↔	Annuloplastie de la valve pulmonaire, autre
35.95 ↔	Révision d'opération corrective du cœur	35.D3.11 ↔	Annuloplastie de la valve pulmonaire, avec sternotomie totale comme voie d'abord
35.98.19 ↔	Fermeture transluminale percutanée de communication interauriculaire, autre	35.D3.12 ↔	Annuloplastie de la valve pulmonaire, avec thoracotomie mini-invasive (sternotomie partielle supérieure, thoracotomie latérale) comme voie d'abord
35.98.30 ↔	Fermeture transluminale percutanée de communication interventriculaire	35.D3.13 ↔	Annuloplastie de la valve pulmonaire, par voie endovasculaire
35.98.99 ↔	Autres opérations des septa du cœur, autre	35.D3.14 ↔	Annuloplastie de la valve pulmonaire, guidée par cathéter, par voie transapicale
35.A1.11 ↔	Valvulotomie de la valve aortique avec sternotomie totale comme voie d'abord	35.D4.00 ↔	Annuloplastie de la valve tricuspide, SAP
35.A1.12 ↔	Valvulotomie de la valve aortique avec thoracotomie mini-invasive (sternotomie partielle supérieure, thoracotomie latérale) comme voie d'abord	35.D4.09 ↔	Annuloplastie de la valve tricuspide, autre
35.A2.11 ↔	Valvulotomie de la valve mitrale avec sternotomie totale comme voie d'abord	35.D4.11 ↔	Annuloplastie de la valve tricuspide, avec sternotomie totale comme voie d'abord
35.A2.12 ↔	Valvulotomie de la valve mitrale avec thoracotomie mini-invasive (sternotomie partielle supérieure, thoracotomie latérale) comme voie d'abord	35.D4.12 ↔	Annuloplastie de la valve tricuspide, avec thoracotomie mini-invasive (sternotomie partielle supérieure, thoracotomie latérale) comme voie d'abord
35.A3.11 ↔	Valvulotomie de la valve pulmonaire avec sternotomie totale comme voie d'abord	35.D4.14 ↔	Annuloplastie de la valve tricuspide, guidée par cathéter, par voie transapicale
35.A3.12 ↔	Valvulotomie de la valve pulmonaire avec thoracotomie mini-invasive (sternotomie partielle supérieure, thoracotomie latérale) comme voie d'abord	35.D4.21 ↔	Annuloplastie de la valve tricuspide, transartérielle
35.A4.11 ↔	Valvulotomie de la valve tricuspide avec sternotomie totale comme voie d'abord	35.D4.22 ↔	Annuloplastie de la valve tricuspide, transveineuse
35.A4.12 ↔	Valvulotomie de la valve tricuspide avec thoracotomie mini-invasive (sternotomie partielle supérieure, thoracotomie latérale) comme voie d'abord	35.E1.11 ↔	Valvuloplastie de la valve aortique avec sternotomie totale comme voie d'abord
35.C1.11 ↔	Reconstruction des cuspidés de la valve aortique, avec sternotomie totale comme voie d'abord	35.E1.12 ↔	Valvuloplastie de la valve aortique avec thoracotomie mini-invasive (sternotomie partielle supérieure, thoracotomie latérale) comme voie d'abord
35.C1.12 ↔	Reconstruction des cuspidés de la valve aortique avec thoracotomie mini-invasive (sternotomie partielle supérieure, thoracotomie latérale) comme voie d'abord	35.E2.11 ↔	Valvuloplastie de la valve mitrale avec sternotomie totale comme voie d'abord
35.C2.11 ↔	Reconstruction des cuspidés de la valve mitrale, avec sternotomie totale comme voie d'abord	35.E2.12 ↔	Valvuloplastie de la valve mitrale avec thoracotomie mini-invasive (sternotomie partielle supérieure, thoracotomie latérale) comme voie d'abord

- 06
- 35.E3.11 ↔ Valvuloplastie de la valve pulmonaire avec sternotomie totale comme voie d'abord
- 35.E3.12 ↔ Valvuloplastie de la valve pulmonaire avec thoracotomie mini-invasive (sternotomie partielle supérieure, thoracotomie latérale) comme voie d'abord
- 35.E4.11 ↔ Valvuloplastie de la valve tricuspide avec sternotomie totale comme voie d'abord
- 35.E4.12 ↔ Valvuloplastie de la valve tricuspide avec thoracotomie mini-invasive (sternotomie partielle supérieure, thoracotomie latérale) comme voie d'abord
- 35.F1.00 ↔ Remplacement de la valve aortique par une prothèse valvulaire ou par une prothèse vasculaire avec valve, SAP
- 35.F1.09 ↔ Remplacement de la valve aortique par une prothèse valvulaire ou par une prothèse vasculaire avec valve, autre
- 35.F1.11 ↔ Remplacement de la valve aortique par allogreffe [homogreffe], avec sternotomie totale comme voie d'abord
- 35.F1.12 ↔ Remplacement de la valve aortique par allogreffe [homogreffe], avec thoracotomie mini-invasive (sternotomie partielle supérieure, thoracotomie latérale) comme voie d'abord
- 35.F1.21 ↔ Remplacement de la valve aortique par xénogreffe (bioprothèse), avec sternotomie totale comme voie d'abord
- 35.F1.22 ↔ Remplacement de la valve aortique par xénogreffe (bioprothèse), avec thoracotomie mini-invasive (sternotomie partielle supérieure, thoracotomie latérale) comme voie d'abord
- 35.F1.24 ↔ Remplacement de la valve aortique par xénogreffe (bioprothèse), par voie transapicale
- 35.F1.25 ↔ Remplacement de la valve aortique par xénogreffe (bioprothèse), par voie transapicale, avec utilisation d'un système d'abord et d'obturation apical percutané
- 35.F1.31 ↔ Remplacement de la valve aortique par xénogreffe, sans stent, avec sternotomie totale comme voie d'abord
- 35.F1.32 ↔ Remplacement de valve aortique par xénogreffe, sans stent, avec thoracotomie mini-invasive (sternotomie partielle supérieure, thoracotomie latérale) comme voie d'abord
- 35.F1.34 ↔ Remplacement de la valve aortique par xénogreffe, sans stent, par voie transapicale
- 35.F1.35 ↔ Remplacement de la valve aortique par xénogreffe, sans stent, par voie transapicale, avec utilisation d'un système d'abord et d'obturation apical percutané
- 35.F1.41 ↔ Remplacement de la valve aortique par xénogreffe auto-expansible, sans suture, avec sternotomie totale comme voie d'abord
- 35.F1.42 ↔ Remplacement de valve aortique par xénogreffe auto-expansible, sans suture, avec thoracotomie mini-invasive (sternotomie partielle supérieure, thoracotomie latérale) comme voie d'abord
- 35.F1.44 ↔ Remplacement de la valve aortique par xénogreffe auto-expansible, sans suture, par voie transapicale
- 35.F1.45 ↔ Remplacement de la valve aortique par xénogreffe auto-expansible, sans suture, par voie transapicale, avec utilisation d'un système d'abord et d'obturation apical percutané
- 35.F1.51 ↔ Remplacement de la valve aortique par prothèse mécanique, avec sternotomie totale comme voie d'abord
- 35.F1.52 ↔ Remplacement de la valve aortique par prothèse mécanique, avec thoracotomie mini-invasive (sternotomie partielle supérieure, thoracotomie latérale) comme voie d'abord
- 35.F1.61 ↔ Remplacement de la valve aortique par prothèse vasculaire avec valve, biologique, avec sternotomie totale comme voie d'abord
- 35.F1.62 ↔ Remplacement de la valve aortique par prothèse vasculaire avec valve, biologique avec thoracotomie mini-invasive (sternotomie partielle supérieure, thoracotomie latérale) comme voie d'abord
- 35.F1.71 ↔ Remplacement de la valve aortique par prothèse vasculaire avec valve, mécanique, avec sternotomie totale comme voie d'abord
- 35.F1.72 ↔ Remplacement de la valve aortique par prothèse vasculaire avec valve, mécanique, avec thoracotomie mini-invasive (sternotomie partielle supérieure, thoracotomie latérale) comme voie d'abord
- 35.F1.81 ↔ Remplacement de la valve aortique par allogreffe décellularisée [homogreffe], avec sternotomie totale comme voie d'abord
- 35.F1.82 ↔ Remplacement de la valve aortique par allogreffe décellularisée [homogreffe], avec thoracotomie mini-invasive (sternotomie partielle supérieure, thoracotomie latérale) comme voie d'abord
- 35.F1.A2 ↔ Remplacement de la valve aortique par xénogreffe expansible par ballonnet avec sutures de fixation, avec thoracotomie mini-invasive (sternotomie partielle supérieure, thoracotomie latérale) comme voie d'abord
- 35.F1.B2 ↔ Remplacement de la valve aortique par xénogreffe repoussant le calcium, avec thoracotomie mini-invasive (sternotomie partielle supérieure, thoracotomie latérale) comme voie d'abord
- 35.F2.00 ↔ Remplacement de la valve mitrale par prothèse valvulaire, SAP
- 35.F2.09 ↔ Remplacement de la valve mitrale par prothèse valvulaire, autre
- 35.F2.11 ↔ Remplacement de la valve mitrale par allogreffe [homogreffe], avec sternotomie totale comme voie d'abord
- 35.F2.12 ↔ Remplacement de la valve mitrale par allogreffe [homogreffe], avec thoracotomie mini-invasive (sternotomie partielle supérieure, thoracotomie latérale) comme voie d'abord
- 35.F2.21 ↔ Remplacement de la valve mitrale par xénogreffe (bioprothèse), avec sternotomie totale comme voie d'abord
- 35.F2.22 ↔ Remplacement de la valve mitrale par xénogreffe (bioprothèse), avec thoracotomie mini-invasive (sternotomie partielle supérieure, thoracotomie latérale) comme voie d'abord
- 35.F2.31 ↔ Remplacement de la valve mitrale par xénogreffe, sans stent, avec sternotomie totale comme voie d'abord
- 35.F2.32 ↔ Remplacement de la valve mitrale par xénogreffe, sans stent, avec thoracotomie mini-invasive (sternotomie partielle supérieure, thoracotomie latérale) comme voie d'abord
- 35.F2.51 ↔ Remplacement de la valve mitrale par prothèse mécanique, avec sternotomie totale comme voie d'abord
- 35.F2.52 ↔ Remplacement de la valve mitrale par prothèse mécanique, avec thoracotomie mini-invasive (sternotomie partielle supérieure, thoracotomie latérale) comme voie d'abord
- 35.F3.00 ↔ Remplacement de la valve pulmonaire par prothèse valvulaire ou prothèse vasculaire avec valve, SAP
- 35.F3.09 ↔ Remplacement de la valve pulmonaire par prothèse valvulaire ou prothèse vasculaire avec valve, autre
- 35.F3.11 ↔ Remplacement de la valve pulmonaire par allogreffe [homogreffe], avec sternotomie totale comme voie d'abord

- 35.F3.12 ↔ Remplacement de la valve pulmonaire par allogreffe [homogreffe], avec thoracotomie mini-invasive (sternotomie partielle supérieure, thoracotomie latérale) comme voie d'abord
- 35.F3.21 ↔ Remplacement de la valve pulmonaire par xéno greffe (bioprothèse), avec sternotomie totale comme voie d'abord
- 35.F3.22 ↔ Remplacement de la valve pulmonaire par xéno greffe (bioprothèse), avec thoracotomie mini-invasive (sternotomie partielle supérieure, thoracotomie latérale) comme voie d'abord
- 35.F3.31 ↔ Remplacement de la valve pulmonaire par xéno greffe, sans stent, avec sternotomie totale comme voie d'abord
- 35.F3.32 ↔ Remplacement de la valve pulmonaire par xéno greffe, sans stent, avec thoracotomie mini-invasive (sternotomie partielle supérieure, thoracotomie latérale) comme voie d'abord
- 35.F3.51 ↔ Remplacement de la valve pulmonaire par prothèse mécanique, avec sternotomie totale comme voie d'abord
- 35.F3.52 ↔ Remplacement de la valve pulmonaire par prothèse mécanique, avec thoracotomie mini-invasive (sternotomie partielle supérieure, thoracotomie latérale) comme voie d'abord
- 35.F3.61 ↔ Remplacement de la valve pulmonaire par prothèse vasculaire avec valve, biologique, avec sternotomie totale comme voie d'abord
- 35.F3.62 ↔ Remplacement de la valve pulmonaire par prothèse vasculaire avec valve, biologique avec thoracotomie mini-invasive (sternotomie partielle supérieure, thoracotomie latérale) comme voie d'abord
- 35.F3.71 ↔ Remplacement de la valve pulmonaire par prothèse vasculaire avec valve, mécanique, avec sternotomie totale comme voie d'abord
- 35.F3.72 ↔ Remplacement de la valve pulmonaire par prothèse vasculaire avec valve, mécanique, avec thoracotomie mini-invasive (sternotomie partielle supérieure, thoracotomie latérale) comme voie d'abord
- 35.F3.81 ↔ Remplacement de la valve pulmonaire par allogreffe décellularisée [homogreffe], avec sternotomie totale comme voie d'abord
- 35.F3.82 ↔ Remplacement de la valve pulmonaire par allogreffe décellularisée [homogreffe], avec thoracotomie mini-invasive (sternotomie partielle supérieure, thoracotomie latérale) comme voie d'abord
- 35.F4.00 ↔ Remplacement de la valve tricuspide par prothèse valvulaire, SAP
- 35.F4.09 ↔ Remplacement de la valve tricuspide par prothèse valvulaire, autre
- 35.F4.11 ↔ Remplacement de la valve tricuspide par allogreffe [homogreffe], avec sternotomie totale comme voie d'abord
- 35.F4.12 ↔ Remplacement de la valve tricuspide par allogreffe [homogreffe], avec thoracotomie mini-invasive (sternotomie partielle supérieure, thoracotomie latérale) comme voie d'abord
- 35.F4.21 ↔ Remplacement de la valve tricuspide par xéno greffe (bioprothèse), avec sternotomie totale comme voie d'abord
- 35.F4.22 ↔ Remplacement de la valve tricuspide par xéno greffe (bioprothèse), avec thoracotomie mini-invasive (sternotomie partielle supérieure, thoracotomie latérale) comme voie d'abord
- 35.F4.23 ↔ Remplacement de la valve tricuspide par xéno greffe (bioprothèse), par voie endovasculaire
- 35.F4.24 ↔ Remplacement de la valve tricuspide par xéno greffe (bioprothèse), par voie transapicale
- 35.F4.31 ↔ Remplacement de la valve tricuspide par xéno greffe, sans stent, avec sternotomie totale comme voie d'abord
- 35.F4.32 ↔ Remplacement de la valve tricuspide par xéno greffe, sans stent, avec thoracotomie mini-invasive (sternotomie partielle supérieure, thoracotomie latérale) comme voie d'abord
- 35.F4.33 ↔ Remplacement de la valve tricuspide par xéno greffe, sans stent, par voie endovasculaire
- 35.F4.34 ↔ Remplacement de la valve tricuspide par xéno greffe, sans stent, par voie transapicale
- 35.F4.51 ↔ Remplacement de la valve tricuspide par prothèse mécanique, avec sternotomie totale comme voie d'abord
- 35.F4.52 ↔ Remplacement de la valve tricuspide par prothèse mécanique, avec thoracotomie mini-invasive (sternotomie partielle supérieure, thoracotomie latérale) comme voie d'abord
- 35.G0 ↔ Révision d'un remplacement de la valve, SAP
- 35.G1.11 ↔ Révision d'un remplacement de la valve aortique, avec sternotomie totale comme voie d'abord
- 35.G1.12 ↔ Révision d'un remplacement de la valve aortique, avec thoracotomie mini-invasive (sternotomie partielle supérieure, thoracotomie latérale) comme voie d'abord
- 35.G1.13 ↔ Révision d'un remplacement de la valve aortique, par voie endovasculaire
- 35.G1.14 ↔ Révision d'un remplacement de la valve aortique, par voie transapicale
- 35.G2.11 ↔ Révision d'un remplacement de la valve mitrale, avec sternotomie totale comme voie d'abord
- 35.G2.12 ↔ Révision d'un remplacement de la valve mitrale, avec thoracotomie mini-invasive (sternotomie partielle supérieure, thoracotomie latérale) comme voie d'abord
- 35.G2.13 ↔ Révision d'un remplacement de la valve mitrale, par voie endovasculaire
- 35.G2.14 ↔ Révision d'un remplacement de la valve mitrale, par voie transapicale
- 35.G3.11 ↔ Révision d'un remplacement de la valve pulmonaire, avec sternotomie totale comme voie d'abord
- 35.G3.12 ↔ Révision d'un remplacement de la valve pulmonaire, avec thoracotomie mini-invasive (sternotomie partielle supérieure, thoracotomie latérale) comme voie d'abord
- 35.G3.13 ↔ Révision d'un remplacement de la valve pulmonaire, par voie endovasculaire
- 35.G3.14 ↔ Révision d'un remplacement de la valve pulmonaire, par voie transapicale
- 35.G4.11 ↔ Révision d'un remplacement de la valve tricuspide, avec sternotomie totale comme voie d'abord
- 35.G4.12 ↔ Révision d'un remplacement de la valve tricuspide, avec thoracotomie mini-invasive (sternotomie partielle supérieure, thoracotomie latérale) comme voie d'abord
- 35.G4.13 ↔ Révision d'un remplacement de la valve tricuspide, par voie endovasculaire
- 35.G4.14 ↔ Révision d'un remplacement de la valve tricuspide, par voie transapicale
- 35.G9 ↔ Révision d'un remplacement de valve cardiaque, autre
- 35.H1.00 ↔ Retrait ainsi qu'implantation d'une nouvelle prothèse valvulaire aortique ou d'une prothèse vasculaire avec valve, SAP
- 35.H1.09 ↔ Retrait ainsi qu'implantation d'une nouvelle prothèse valvulaire aortique ou d'une prothèse vasculaire avec valve, autre
- 35.H1.11 ↔ Retrait d'une prothèse valvulaire aortique ainsi qu'implantation d'une allogreffe [homogreffe], avec sternotomie totale comme voie d'abord

- 06
- 35.H1.12 ↔ Retrait d'une prothèse valvulaire aortique ainsi qu'implantation d'une allogreffe [homogreffe], avec thoracotomie mini-invasive (sternotomie partielle supérieure, thoracotomie latérale) comme voie d'abord
- 35.H1.21 ↔ Retrait d'une prothèse valvulaire aortique ainsi qu'implantation d'une xéno greffe (bioprothèse), avec sternotomie totale comme voie d'abord
- 35.H1.22 ↔ Retrait d'une prothèse valvulaire aortique ainsi qu'implantation d'une xéno greffe (bioprothèse), avec thoracotomie mini-invasive (sternotomie partielle supérieure, thoracotomie latérale) comme voie d'abord
- 35.H1.31 ↔ Retrait d'une prothèse valvulaire aortique ainsi qu'implantation d'une xéno greffe, sans stent, avec sternotomie totale comme voie d'abord
- 35.H1.32 ↔ Retrait d'une prothèse valvulaire aortique ainsi qu'implantation d'une xéno greffe, sans stent, avec thoracotomie mini-invasive (sternotomie partielle supérieure, thoracotomie latérale) comme voie d'abord
- 35.H1.41 ↔ Retrait d'une prothèse valvulaire aortique ainsi qu'implantation d'une xéno greffe auto-expansible, sans suture, avec sternotomie totale comme voie d'abord
- 35.H1.42 ↔ Retrait d'une prothèse valvulaire aortique ainsi qu'implantation d'une xéno greffe auto-expansible, sans suture, avec thoracotomie mini-invasive (sternotomie partielle supérieure, thoracotomie latérale) comme voie d'abord
- 35.H1.51 ↔ Retrait d'une prothèse valvulaire aortique ainsi qu'implantation d'une prothèse mécanique, avec sternotomie totale comme voie d'abord
- 35.H1.52 ↔ Retrait d'une prothèse valvulaire aortique ainsi qu'implantation d'une prothèse mécanique, avec thoracotomie mini-invasive (sternotomie partielle supérieure, thoracotomie latérale) comme voie d'abord
- 35.H1.61 ↔ Retrait d'une prothèse valvulaire aortique ainsi qu'implantation d'une prothèse vasculaire avec valve, biologique, avec sternotomie totale comme voie d'abord
- 35.H1.62 ↔ Retrait d'une prothèse valvulaire aortique ainsi qu'implantation d'une prothèse vasculaire avec valve, biologique avec thoracotomie mini-invasive (sternotomie partielle supérieure, thoracotomie latérale) comme voie d'abord
- 35.H1.71 ↔ Retrait d'une prothèse valvulaire aortique ainsi qu'implantation d'une prothèse vasculaire avec valve, mécanique, avec sternotomie totale comme voie d'abord
- 35.H1.72 ↔ Retrait d'une prothèse valvulaire aortique ainsi qu'implantation d'une prothèse vasculaire avec valve, mécanique avec thoracotomie mini-invasive (sternotomie partielle supérieure, thoracotomie latérale) comme voie d'abord
- 35.H1.81 ↔ Retrait d'une prothèse valvulaire aortique ainsi qu'implantation d'une allogreffe décellularisée [homogreffe], avec sternotomie totale comme voie d'abord
- 35.H1.82 ↔ Retrait d'une prothèse valvulaire aortique ainsi qu'implantation d'une allogreffe décellularisée [homogreffe], avec thoracotomie mini-invasive (sternotomie partielle supérieure, thoracotomie latérale) comme voie d'abord
- 35.H1.A2 ↔ Retrait d'une prothèse valvulaire aortique ainsi qu'implantation d'une xéno greffe expansible par ballonnet avec sutures de fixation, avec thoracotomie mini-invasive (sternotomie partielle supérieure, thoracotomie latérale) comme voie d'abord
- 35.H1.B2 ↔ Retrait d'une prothèse valvulaire aortique ainsi qu'implantation d'une xéno greffe repoussant le calcium, avec thoracotomie mini-invasive (sternotomie partielle supérieure, thoracotomie latérale) comme voie d'abord
- 35.H2.00 ↔ Retrait ainsi qu'implantation d'une nouvelle prothèse valvulaire mitrale, SAP
- 35.H2.09 ↔ Retrait ainsi qu'implantation d'une nouvelle prothèse valvulaire mitrale, autre
- 35.H2.11 ↔ Retrait d'une prothèse valvulaire mitrale ainsi qu'implantation d'une allogreffe [homogreffe], avec sternotomie totale comme voie d'abord
- 35.H2.12 ↔ Retrait d'une prothèse valvulaire mitrale ainsi qu'implantation d'une allogreffe [homogreffe], avec thoracotomie mini-invasive (sternotomie partielle supérieure, thoracotomie latérale) comme voie d'abord
- 35.H2.21 ↔ Retrait d'une prothèse valvulaire mitrale ainsi qu'implantation d'une xéno greffe (bioprothèse), avec sternotomie totale comme voie d'abord
- 35.H2.22 ↔ Retrait d'une prothèse valvulaire mitrale ainsi qu'implantation d'une xéno greffe (bioprothèse), avec thoracotomie mini-invasive (sternotomie partielle supérieure, thoracotomie latérale) comme voie d'abord
- 35.H2.23 ↔ Retrait d'une prothèse valvulaire mitrale ainsi qu'implantation d'une xéno greffe (bioprothèse), par voie endovasculaire
- 35.H2.24 ↔ Retrait d'une prothèse valvulaire mitrale ainsi qu'implantation d'une xéno greffe (bioprothèse), par voie transapicale
- 35.H2.25 ↔ Retrait d'une prothèse valvulaire mitrale ainsi qu'implantation d'une xéno greffe (bioprothèse), par voie transapicale, avec utilisation d'un système d'abord et d'obturation apical percutané
- 35.H2.26 ↔ Retrait d'une prothèse valvulaire mitrale ainsi qu'implantation d'une xéno greffe (bioprothèse) avec ancrage transapical, par voie transapicale
- 35.H2.31 ↔ Retrait d'une prothèse valvulaire mitrale ainsi qu'implantation d'une xéno greffe, sans stent, avec sternotomie totale comme voie d'abord
- 35.H2.32 ↔ Retrait d'une prothèse valvulaire mitrale ainsi qu'implantation d'une xéno greffe, sans stent, avec thoracotomie mini-invasive (sternotomie partielle supérieure, thoracotomie latérale) comme voie d'abord
- 35.H2.33 ↔ Retrait d'une prothèse valvulaire mitrale ainsi qu'implantation d'une xéno greffe, sans stent, par voie endovasculaire
- 35.H2.34 ↔ Retrait d'une prothèse valvulaire mitrale ainsi qu'implantation d'une xéno greffe, sans stent, par voie transapicale
- 35.H2.51 ↔ Retrait d'une prothèse valvulaire mitrale ainsi qu'implantation d'une prothèse mécanique, avec sternotomie totale comme voie d'abord
- 35.H2.52 ↔ Retrait d'une prothèse valvulaire mitrale ainsi qu'implantation d'une prothèse mécanique, avec thoracotomie mini-invasive (sternotomie partielle supérieure, thoracotomie latérale) comme voie d'abord
- 35.H3.00 ↔ Retrait ainsi qu'implantation d'une nouvelle prothèse valvulaire pulmonaire ou d'une prothèse vasculaire avec valve, SAP
- 35.H3.09 ↔ Retrait ainsi qu'implantation d'une nouvelle prothèse valvulaire pulmonaire ou d'une prothèse vasculaire avec valve, autre
- 35.H3.11 ↔ Retrait d'une prothèse valvulaire pulmonaire ainsi qu'implantation d'une allogreffe [homogreffe], avec sternotomie totale comme voie d'abord

- 35.H3.12 ↔ Retrait d'une prothèse valvulaire pulmonaire ainsi qu'implantation d'une allogreffe [homogreffe], avec thoracotomie mini-invasive (sternotomie partielle supérieure, thoracotomie latérale) comme voie d'abord
- 35.H3.21 ↔ Retrait d'une prothèse valvulaire pulmonaire ainsi qu'implantation d'une xénogreffe (bioprothèse), avec sternotomie totale comme voie d'abord
- 35.H3.22 ↔ Retrait d'une prothèse valvulaire pulmonaire ainsi qu'implantation d'une xénogreffe (bioprothèse), avec thoracotomie mini-invasive (sternotomie partielle supérieure, thoracotomie latérale) comme voie d'abord
- 35.H3.31 ↔ Retrait d'une prothèse valvulaire pulmonaire ainsi qu'implantation d'une xénogreffe, sans stent, avec sternotomie totale comme voie d'abord
- 35.H3.32 ↔ Retrait d'une prothèse valvulaire pulmonaire ainsi qu'implantation d'une xénogreffe, sans stent, avec thoracotomie mini-invasive (sternotomie partielle supérieure, thoracotomie latérale) comme voie d'abord
- 35.H3.51 ↔ Retrait d'une prothèse valvulaire pulmonaire ainsi qu'implantation d'une prothèse mécanique, avec sternotomie totale comme voie d'abord
- 35.H3.52 ↔ Retrait d'une prothèse valvulaire pulmonaire ainsi qu'implantation d'une prothèse mécanique, avec thoracotomie mini-invasive (sternotomie partielle supérieure, thoracotomie latérale) comme voie d'abord
- 35.H3.61 ↔ Retrait d'une prothèse valvulaire pulmonaire ainsi qu'implantation d'une prothèse vasculaire avec valve, biologique, avec sternotomie totale comme voie d'abord
- 35.H3.62 ↔ Retrait d'une prothèse valvulaire pulmonaire ainsi qu'implantation d'une prothèse vasculaire avec valve, biologique avec thoracotomie mini-invasive (sternotomie partielle supérieure, thoracotomie latérale) comme voie d'abord
- 35.H3.71 ↔ Retrait d'une prothèse valvulaire pulmonaire ainsi qu'implantation d'une prothèse vasculaire avec valve, mécanique, avec sternotomie totale comme voie d'abord
- 35.H3.72 ↔ Retrait d'une prothèse valvulaire pulmonaire ainsi qu'implantation d'une prothèse vasculaire avec valve, mécanique, avec thoracotomie mini-invasive (sternotomie partielle supérieure, thoracotomie latérale) comme voie d'abord
- 35.H3.81 ↔ Retrait d'une prothèse valvulaire pulmonaire ainsi qu'implantation d'une allogreffe décellularisée [homogreffe], avec sternotomie totale comme voie d'abord
- 35.H3.82 ↔ Retrait d'une prothèse valvulaire pulmonaire ainsi qu'implantation d'une allogreffe décellularisée [homogreffe], avec thoracotomie mini-invasive (sternotomie partielle supérieure, thoracotomie latérale) comme voie d'abord
- 35.H4.00 ↔ Retrait ainsi qu'implantation d'une nouvelle prothèse valvulaire tricuspide, SAP
- 35.H4.09 ↔ Retrait ainsi qu'implantation d'une nouvelle prothèse valvulaire tricuspide, autre
- 35.H4.11 ↔ Retrait d'une prothèse valvulaire tricuspide ainsi qu'implantation d'une allogreffe [homogreffe], avec sternotomie totale comme voie d'abord
- 35.H4.12 ↔ Retrait d'une prothèse valvulaire tricuspide ainsi qu'implantation d'une allogreffe [homogreffe], avec thoracotomie mini-invasive (sternotomie partielle supérieure, thoracotomie latérale) comme voie d'abord
- 35.H4.21 ↔ Retrait d'une prothèse valvulaire tricuspide ainsi qu'implantation d'une xénogreffe (bioprothèse), avec sternotomie totale comme voie d'abord
- 35.H4.22 ↔ Retrait d'une prothèse valvulaire tricuspide ainsi qu'implantation d'une xénogreffe (bioprothèse), avec thoracotomie mini-invasive (sternotomie partielle supérieure, thoracotomie latérale) comme voie d'abord
- 35.H4.23 ↔ Retrait d'une prothèse valvulaire tricuspide ainsi qu'implantation d'une xénogreffe (bioprothèse), par voie endovasculaire
- 35.H4.31 ↔ Retrait d'une prothèse valvulaire tricuspide ainsi qu'implantation d'une xénogreffe, sans stent, avec sternotomie totale comme voie d'abord
- 35.H4.32 ↔ Retrait d'une prothèse valvulaire tricuspide ainsi qu'implantation d'une xénogreffe, sans stent, avec thoracotomie mini-invasive (sternotomie partielle supérieure, thoracotomie latérale) comme voie d'abord
- 35.H4.33 ↔ Retrait d'une prothèse valvulaire tricuspide ainsi qu'implantation d'une xénogreffe, sans stent, par voie endovasculaire
- 35.H4.51 ↔ Retrait d'une prothèse valvulaire tricuspide ainsi qu'implantation consécutive d'une prothèse mécanique, avec sternotomie totale comme voie d'abord
- 35.H4.52 ↔ Retrait d'une prothèse valvulaire tricuspide ainsi qu'implantation d'une prothèse mécanique, avec thoracotomie mini-invasive (sternotomie partielle supérieure, thoracotomie latérale) comme voie d'abord
- 35.I2.11 ↔ Opération selon Ross
- 35.I3.11 ↔ Intervention de Tirone David
- 35.I3.12 ↔ Opération selon Yacoub
- 36.03.00 ↔ Angioplastie d'artère coronaire à thorax ouvert, SAP
- 36.03.09 ↔ Angioplastie d'artère coronaire à thorax ouvert, autre
- 36.03.13 ↔ Endartériectomie d'artère coronaire, par chirurgie ouverte, sur une artère coronaire
- 36.03.14 ↔ Endartériectomie d'artère coronaire, par chirurgie ouverte, sur plusieurs artères coronaires
- 36.03.15 ↔ Endartériectomie d'artère coronaire avec patch, par chirurgie ouverte, sur une artère coronaire
- 36.03.16 ↔ Endartériectomie d'artère coronaire avec patch, par chirurgie ouverte, sur plusieurs artères coronaires
- 36.03.21 ↔ Endartériectomie d'artère coronaire, par chirurgie ouverte, avec implantation de stents sans libération de substance médicamenteuse, dans une artère coronaire
- 36.03.22 ↔ Endartériectomie d'artère coronaire, par chirurgie ouverte, avec implantation de stents sans libération de substance médicamenteuse, dans plusieurs artères coronaires
- 36.03.31 ↔ Endartériectomie d'artère coronaire, par chirurgie ouverte, avec implantation de stents auto-expansibles sans libération de substance médicamenteuse, dans une artère coronaire
- 36.03.32 ↔ Endartériectomie d'artère coronaire, par chirurgie ouverte, avec implantation de stents auto-expansibles sans libération de substance médicamenteuse, dans plusieurs artères coronaires
- 36.03.41 ↔ Endartériectomie d'artère coronaire, par chirurgie ouverte, avec implantation d'un stent de bifurcation, sans libération de substance médicamenteuse
- 36.03.42 ↔ Endartériectomie d'artère coronaire, par chirurgie ouverte, avec implantation de stents couverts sans libération de substance médicamenteuse, dans une artère coronaire
- 36.03.43 ↔ Endartériectomie d'artère coronaire, par chirurgie ouverte, avec implantation de stents couverts sans libération de substance médicamenteuse, dans plusieurs artères coronaires

36.03.51 ↔	Endartériectomie d'artère coronaire, par chirurgie ouverte, avec implantation de stents avec libération de substances médicamenteuses, dans une artère coronaire	36.11.32 ↔	Pontage (aorto-)coronaire simple, mini-invasif, avec artère autogène, artère mammaire interne (artère thoracique interne)
36.03.52 ↔	Endartériectomie d'artère coronaire, par chirurgie ouverte, avec implantation de stents avec libération de substances médicamenteuses, dans plusieurs artères coronaires	36.11.33 ↔	Pontage (aorto-)coronaire simple, mini-invasif, avec artère autogène, greffon libre d'artère mammaire interne [IMA] [artère thoracique interne]
36.03.61 ↔	Endartériectomie d'artère coronaire, par chirurgie ouverte, avec implantation de stents auto-expansibles avec libération de substances médicamenteuses, dans une artère coronaire	36.11.34 ↔	Pontage (aorto-)coronaire simple, mini-invasif, avec artère autogène, artère abdominale
36.03.62 ↔	Endartériectomie d'artère coronaire, par chirurgie ouverte, avec implantation de stents auto-expansibles avec libération de substances médicamenteuses, dans plusieurs artères coronaires	36.11.35 ↔	Pontage (aorto-)coronaire simple, mini-invasif, avec artère autogène, autre artère
36.03.71 ↔	Endartériectomie d'artère coronaire, par chirurgie ouverte, avec implantation d'un stent de bifurcation avec libération de substances médicamenteuses	36.11.36 ↔	Pontage (aorto-)coronaire simple, mini-invasif, avec veine autogène, sans treillis externe de stabilisation
36.03.72 ↔	Endartériectomie d'artère coronaire, par chirurgie ouverte, avec implantation de stents couverts avec libération de substances médicamenteuses, dans une artère coronaire	36.11.37 ↔	Pontage (aorto-)coronaire simple, mini-invasif, avec veine autogène, avec treillis externe de stabilisation
36.03.73 ↔	Endartériectomie d'artère coronaire, par chirurgie ouverte, avec implantation de stents couverts avec libération de substances médicamenteuses, dans plusieurs artères coronaires	36.11.38 ↔	Pontage (aorto-)coronaire simple, mini-invasif, avec xénogreffe
36.03.81 ↔	Endartériectomie d'artère coronaire, par chirurgie ouverte, avec implantation de stents imprégnés dans une artère coronaire	36.11.3A ↔	Pontage (aorto-)coronaire simple, mini-invasif, avec prothèse vasculaire
36.03.82 ↔	Endartériectomie d'artère coronaire, par chirurgie ouverte, avec implantation de stents imprégnés dans plusieurs artères coronaires	36.11.99 ↔	Pontage (aorto-)coronaire simple, par technique et par matériel, autre
36.09 ↔	Autre désobstruction des artères coronaires	36.12.00 ↔	Double pontage (aorto-)coronaire, par technique et par matériel, SAP
36.10 ↔	Pontage aorto-coronaire pour revascularisation cardiaque, SAP	36.12.21 ↔	Double pontage (aorto-)coronaire, chirurgical ouvert (thoracotomie, mini-thoracotomie, sternotomie), avec artère autogène, artère radiale
36.11.00 ↔	Pontage (aorto-)coronaire simple, par technique et par matériel, SAP	36.12.22 ↔	Double pontage (aorto-)coronaire, chirurgical ouvert (thoracotomie, mini-thoracotomie, sternotomie), avec artère autogène, artère mammaire interne (artère thoracique interne)
36.11.21 ↔	Pontage (aorto-)coronaire simple, chirurgical ouvert (thoracotomie, mini-thoracotomie, sternotomie), avec artère autogène, artère radiale	36.12.23 ↔	Double pontage (aorto-)coronaire, chirurgical ouvert (thoracotomie, mini-thoracotomie, sternotomie), avec artère autogène, greffon libre d'artère mammaire interne [AMI] [artère thoracique interne]
36.11.22 ↔	Pontage (aorto-)coronaire simple, chirurgical ouvert (thoracotomie, mini-thoracotomie, sternotomie), avec artère autogène, artère mammaire interne (artère thoracique interne)	36.12.24 ↔	Double pontage (aorto-)coronaire, chirurgical ouvert (thoracotomie, mini-thoracotomie, sternotomie), avec artère autogène, artère abdominale
36.11.23 ↔	Pontage (aorto-)coronaire simple, chirurgical ouvert (thoracotomie, mini-thoracotomie, sternotomie), avec artère autogène, greffon libre d'artère mammaire interne [AMI] [artère thoracique interne]	36.12.25 ↔	Double pontage (aorto-)coronaire, chirurgical ouvert (thoracotomie, mini-thoracotomie, sternotomie), avec artère autogène, autre artère
36.11.24 ↔	Pontage (aorto-)coronaire simple, chirurgical ouvert (thoracotomie, mini-thoracotomie, sternotomie), avec artère autogène, artère abdominale	36.12.26 ↔	Double pontage (aorto-)coronaire, chirurgical ouvert (thoracotomie, mini-thoracotomie, sternotomie), avec veine autogène, sans treillis externe de stabilisation
36.11.25 ↔	Pontage (aorto-)coronaire simple, chirurgical ouvert (thoracotomie, mini-thoracotomie, sternotomie), avec artère autogène, autre artère	36.12.27 ↔	Double pontage (aorto-)coronaire, chirurgical ouvert (thoracotomie, mini-thoracotomie, sternotomie), avec veine autogène, avec treillis externe de stabilisation
36.11.26 ↔	Pontage (aorto-)coronaire simple, chirurgical ouvert (thoracotomie, mini-thoracotomie, sternotomie), avec veine autogène, sans treillis externe de stabilisation	36.12.28 ↔	Double pontage (aorto-)coronaire, chirurgical ouvert (thoracotomie, mini-thoracotomie, sternotomie), avec xénogreffe
36.11.27 ↔	Pontage (aorto-)coronaire simple, chirurgical ouvert (thoracotomie, mini-thoracotomie, sternotomie), avec veine autogène, avec treillis externe de stabilisation	36.12.2A ↔	Double pontage (aorto-)coronaire, chirurgical ouvert (thoracotomie, mini-thoracotomie, sternotomie), avec prothèse vasculaire
36.11.28 ↔	Pontage (aorto-)coronaire simple, chirurgical ouvert (thoracotomie, mini-thoracotomie, sternotomie), avec xénogreffe	36.12.31 ↔	Double pontage (aorto-)coronaire, mini-invasif, avec artère autogène, artère radiale
36.11.2A ↔	Pontage (aorto-)coronaire simple, chirurgical ouvert (thoracotomie, mini-thoracotomie, sternotomie), avec prothèse vasculaire	36.12.32 ↔	Double pontage (aorto-)coronaire, mini-invasif, avec artère autogène, artère mammaire interne [artère thoracique interne]
36.11.31 ↔	Pontage (aorto-)coronaire simple, mini-invasif, avec artère autogène, artère radiale	36.12.33 ↔	Double pontage (aorto-)coronaire, mini-invasif, avec artère autogène, greffon libre d'artère mammaire interne [IMA] [artère thoracique interne]
		36.12.34 ↔	Double pontage (aorto-)coronaire, mini-invasif, avec artère autogène, artère abdominale
		36.12.35 ↔	Double pontage (aorto-)coronaire, mini-invasif, avec artère autogène, autre artère
		36.12.36 ↔	Double pontage (aorto-)coronaire, mini-invasif, avec veine autogène, sans treillis externe de stabilisation
		36.12.37 ↔	Double pontage (aorto-)coronaire, mini-invasif, avec veine autogène, avec treillis externe de stabilisation
		36.12.38 ↔	Double pontage (aorto-)coronaire, mini-invasif, avec xénogreffe

- 36.12.3A ↔ Double pontage (aorto-)coronaire, mini-invasif, avec prothèse vasculaire
- 36.12.99 ↔ Double pontage (aorto-)coronaire, par technique et par matériel, autre
- 36.13.00 ↔ Triple pontage (aorto-)coronaire, par technique et par matériel, SAP
- 36.13.21 ↔ Triple pontage (aorto-)coronaire, chirurgical ouvert (thoracotomie, mini-thoracotomie, sternotomie), avec artère autogène, artère radiale
- 36.13.22 ↔ Triple pontage (aorto-)coronaire, chirurgical ouvert (thoracotomie, mini-thoracotomie, sternotomie), avec artère autogène, artère mammaire interne (artère thoracique interne)
- 36.13.23 ↔ Triple pontage (aorto-)coronaire, chirurgical ouvert (thoracotomie, mini-thoracotomie, sternotomie), avec artère autogène, greffon libre d'artère mammaire interne [AMI] [artère thoracique interne]
- 36.13.24 ↔ Triple pontage (aorto-)coronaire, chirurgical ouvert (thoracotomie, mini-thoracotomie, sternotomie), avec artère autogène, artère abdominale
- 36.13.25 ↔ Triple pontage (aorto-)coronaire, chirurgical ouvert (thoracotomie, mini-thoracotomie, sternotomie), avec artère autogène, autre artère
- 36.13.26 ↔ Triple pontage (aorto-)coronaire, chirurgical ouvert (thoracotomie, mini-thoracotomie, sternotomie), avec veine autogène, sans treillis externe de stabilisation
- 36.13.27 ↔ Triple pontage (aorto-)coronaire, chirurgical ouvert (thoracotomie, mini-thoracotomie, sternotomie), avec veine autogène, avec treillis externe de stabilisation
- 36.13.28 ↔ Triple pontage (aorto-)coronaire, chirurgical ouvert (thoracotomie, mini-thoracotomie, sternotomie), avec xéno greffe
- 36.13.2A ↔ Triple pontage (aorto-)coronaire, chirurgical ouvert (thoracotomie, mini-thoracotomie, sternotomie), avec prothèse vasculaire
- 36.13.31 ↔ Triple pontage (aorto-)coronaire, mini-invasif, avec artère autogène, artère radiale
- 36.13.32 ↔ Triple pontage (aorto-)coronaire, mini-invasif, avec artère autogène, artère mammaire interne [artère thoracique interne]
- 36.13.33 ↔ Triple pontage (aorto-)coronaire, mini-invasif, avec artère autogène, greffon libre d'artère mammaire interne [IMA] [artère thoracique interne]
- 36.13.34 ↔ Triple pontage (aorto-)coronaire, mini-invasif, avec artère autogène, artère abdominale
- 36.13.35 ↔ Triple pontage (aorto-)coronaire, mini-invasif, avec artère autogène, autre artère
- 36.13.36 ↔ Triple pontage (aorto-)coronaire, mini-invasif, avec veine autogène, sans treillis externe de stabilisation
- 36.13.37 ↔ Triple pontage (aorto-)coronaire, mini-invasif, avec veine autogène, avec treillis externe de stabilisation
- 36.13.38 ↔ Triple pontage (aorto-)coronaire, mini-invasif, avec xéno greffe
- 36.13.3A ↔ Triple pontage (aorto-)coronaire, mini-invasif, avec prothèse vasculaire
- 36.13.99 ↔ Triple pontage (aorto-)coronaire, par technique et par matériel, autre
- 36.18.00 ↔ Quadruple pontage (aorto-)coronaire, par technique et par matériel, SAP
- 36.18.11 ↔ Quadruple pontage (aorto-)coronaire, chirurgical ouvert (thoracotomie, mini-thoracotomie, sternotomie), avec artère autogène, artère radiale
- 36.18.12 ↔ Quadruple pontage (aorto-)coronaire, chirurgical ouvert (thoracotomie, mini-thoracotomie, sternotomie), avec artère autogène, artère mammaire interne [artère thoracique interne]
- 36.18.13 ↔ Quadruple pontage (aorto-)coronaire, chirurgical ouvert (thoracotomie, mini-thoracotomie, sternotomie), avec artère autogène, greffon libre d'artère mammaire interne [AMI] [artère thoracique interne]
- 36.18.14 ↔ Quadruple pontage (aorto-)coronaire, chirurgical ouvert (thoracotomie, mini-thoracotomie, sternotomie), avec artère autogène, artère abdominale
- 36.18.15 ↔ Quadruple pontage (aorto-)coronaire, chirurgical ouvert (thoracotomie, mini-thoracotomie, sternotomie), avec artère autogène, autre artère
- 36.18.16 ↔ Quadruple pontage (aorto-)coronaire, chirurgical ouvert (thoracotomie, mini-thoracotomie, sternotomie), avec veine autogène, sans treillis externe de stabilisation
- 36.18.17 ↔ Quadruple pontage (aorto-)coronaire, chirurgical ouvert (thoracotomie, mini-thoracotomie, sternotomie), avec veine autogène, avec treillis externe de stabilisation
- 36.18.18 ↔ Quadruple pontage (aorto-)coronaire, chirurgical ouvert (thoracotomie, mini-thoracotomie, sternotomie), avec xéno greffe
- 36.18.1A ↔ Quadruple pontage (aorto-)coronaire, chirurgical ouvert (thoracotomie, mini-thoracotomie, sternotomie), avec prothèse vasculaire
- 36.18.21 ↔ Quadruple pontage (aorto-)coronaire, mini-invasif, avec artère autogène, artère radiale
- 36.18.22 ↔ Quadruple pontage (aorto-)coronaire, mini-invasif, avec artère autogène, artère mammaire interne [artère thoracique interne]
- 36.18.23 ↔ Quadruple pontage (aorto-)coronaire, mini-invasif, avec artère autogène, greffon libre d'artère mammaire interne [IMA] [artère thoracique interne]
- 36.18.24 ↔ Quadruple pontage (aorto-)coronaire, mini-invasif, avec artère autogène, artère abdominale
- 36.18.25 ↔ Quadruple pontage (aorto-)coronaire, mini-invasif, avec artère autogène, autre artère
- 36.18.26 ↔ Quadruple pontage (aorto-)coronaire, mini-invasif, avec veine autogène, sans treillis externe de stabilisation
- 36.18.27 ↔ Quadruple pontage (aorto-)coronaire, mini-invasif, avec veine autogène, avec treillis externe de stabilisation
- 36.18.28 ↔ Quadruple pontage (aorto-)coronaire, mini-invasif, avec xéno greffe
- 36.18.2A ↔ Quadruple pontage (aorto-)coronaire, mini-invasif, avec prothèse vasculaire
- 36.18.99 ↔ Quadruple pontage (aorto-)coronaire, par technique et par matériel, autre
- 36.19 ↔ Anastomose de pontage pour revascularisation du cœur, autre
- 36.1A.00 ↔ Quintuple pontage (aorto-)coronaire, par technique et par matériel, SAP
- 36.1A.11 ↔ Quintuple pontage (aorto-)coronaire, chirurgical ouvert (thoracotomie, mini-thoracotomie, sternotomie), avec artère autogène, artère radiale
- 36.1A.12 ↔ Quintuple pontage (aorto-)coronaire, chirurgical ouvert (thoracotomie, mini-thoracotomie, sternotomie), avec artère autogène, artère mammaire interne [artère thoracique interne]
- 36.1A.13 ↔ Quintuple pontage (aorto-)coronaire, chirurgical ouvert (thoracotomie, mini-thoracotomie, sternotomie), avec artère autogène, greffon libre d'artère mammaire interne [AMI] [artère thoracique interne]
- 36.1A.14 ↔ Quintuple pontage (aorto-)coronaire, chirurgical ouvert (thoracotomie, mini-thoracotomie, sternotomie), avec artère autogène, artère abdominale

- 36.1A.15 ↔ Quintuple pontage (aorto-)coronaire, chirurgical ouvert (thoracotomie, mini-thoracotomie, sternotomie), avec artère autogène, autre artère
- 36.1A.16 ↔ Quintuple pontage (aorto-)coronaire, chirurgical ouvert (thoracotomie, mini-thoracotomie, sternotomie), avec veine autogène, sans treillis externe de stabilisation
- 36.1A.17 ↔ Quintuple pontage (aorto-)coronaire, chirurgical ouvert (thoracotomie, mini-thoracotomie, sternotomie), avec veine autogène, avec treillis externe de stabilisation
- 36.1A.18 ↔ Quintuple pontage (aorto-)coronaire, chirurgical ouvert (thoracotomie, mini-thoracotomie, sternotomie), avec xéno greffe
- 36.1A.1A ↔ Quintuple pontage (aorto-)coronaire, chirurgical ouvert (thoracotomie, mini-thoracotomie, sternotomie), avec prothèse vasculaire
- 36.1A.21 ↔ Quintuple pontage (aorto-)coronaire, mini-invasif, avec artère autogène, artère radiale
- 36.1A.22 ↔ Quintuple pontage (aorto-)coronaire, mini-invasif, avec artère autogène, artère mammaire interne [artère thoracique interne]
- 36.1A.23 ↔ Quintuple pontage (aorto-)coronaire, mini-invasif, avec artère autogène, greffon libre d'artère mammaire interne [IMA] [artère thoracique interne]
- 36.1A.24 ↔ Quintuple pontage (aorto-)coronaire, mini-invasif, avec artère autogène, artère abdominale
- 36.1A.25 ↔ Quintuple pontage (aorto-)coronaire, mini-invasif, avec artère autogène, autre artère
- 36.1A.26 ↔ Quintuple pontage (aorto-)coronaire, mini-invasif, avec veine autogène, sans treillis externe de stabilisation
- 36.1A.27 ↔ Quintuple pontage (aorto-)coronaire, mini-invasif, avec veine autogène, avec treillis externe de stabilisation
- 36.1A.28 ↔ Quintuple pontage (aorto-)coronaire, mini-invasif, avec xéno greffe
- 36.1A.2A ↔ Quintuple pontage (aorto-)coronaire, mini-invasif, avec prothèse vasculaire
- 36.1A.99 ↔ Quintuple pontage (aorto-)coronaire, autre
- 36.1B.00 ↔ Pontage (aorto-)coronaire sextuple et plus, par technique et par matériel, SAP
- 36.1B.11 ↔ Pontage (aorto-)coronaire sextuple et plus, chirurgical ouvert (thoracotomie, mini-thoracotomie, sternotomie), avec artère autogène, artère radiale
- 36.1B.12 ↔ Pontage (aorto-)coronaire sextuple et plus, chirurgical ouvert (thoracotomie, mini-thoracotomie, sternotomie), avec artère autogène, artère mammaire interne [artère thoracique interne]
- 36.1B.13 ↔ Pontage (aorto-)coronaire sextuple et plus, chirurgical ouvert (thoracotomie, mini-thoracotomie, sternotomie), avec artère autogène, greffon libre d'artère mammaire interne [AMI] [artère thoracique interne]
- 36.1B.14 ↔ Pontage (aorto-)coronaire sextuple et plus, chirurgical ouvert (thoracotomie, mini-thoracotomie, sternotomie), avec artère autogène, artère abdominale
- 36.1B.15 ↔ Pontage (aorto-)coronaire sextuple et plus, chirurgical ouvert (thoracotomie, mini-thoracotomie, sternotomie), avec artère autogène, autre artère
- 36.1B.16 ↔ Pontage (aorto-)coronaire sextuple et plus, chirurgical ouvert (thoracotomie, mini-thoracotomie, sternotomie), avec veine autogène, sans treillis externe de stabilisation
- 36.1B.17 ↔ Pontage (aorto-)coronaire sextuple et plus, chirurgical ouvert (thoracotomie, mini-thoracotomie, sternotomie), avec veine autogène, avec treillis externe de stabilisation
- 36.1B.18 ↔ Pontage (aorto-)coronaire sextuple et plus, chirurgical ouvert (thoracotomie, mini-thoracotomie, sternotomie), avec xéno greffe
- 36.1B.1A ↔ Pontage (aorto-)coronaire sextuple et plus, chirurgical ouvert (thoracotomie, mini-thoracotomie, sternotomie), avec prothèse vasculaire
- 36.1B.21 ↔ Pontage (aorto-)coronaire sextuple et plus, mini-invasif, avec artère autogène, artère radiale
- 36.1B.22 ↔ Pontage (aorto-)coronaire sextuple et plus, mini-invasif, avec artère autogène, artère mammaire interne [artère thoracique interne]
- 36.1B.23 ↔ Pontage (aorto-)coronaire sextuple et plus, mini-invasif, avec artère autogène, greffon libre d'artère mammaire interne [IMA] [artère thoracique interne]
- 36.1B.24 ↔ Pontage (aorto-)coronaire sextuple et plus, mini-invasif, avec artère autogène, artère abdominale
- 36.1B.25 ↔ Pontage (aorto-)coronaire sextuple et plus, mini-invasif, avec artère autogène, autre artère
- 36.1B.26 ↔ Pontage (aorto-)coronaire sextuple et plus, mini-invasif, avec veine autogène, sans treillis externe de stabilisation
- 36.1B.27 ↔ Pontage (aorto-)coronaire sextuple et plus, mini-invasif, avec veine autogène, avec treillis externe de stabilisation
- 36.1B.28 ↔ Pontage (aorto-)coronaire sextuple et plus, mini-invasif, avec xéno greffe
- 36.1B.2A ↔ Pontage (aorto-)coronaire sextuple et plus, mini-invasif, avec prothèse vasculaire
- 36.1B.99 ↔ Pontage (aorto-)coronaire sextuple et plus, par technique et par matériel, autre
- 36.32 ↔ Autre revascularisation transmyocardique
- 36.33 ↔ Revascularisation transmyocardique endoscopique
- 36.39.00 ↔ Autre revascularisation cardiaque, SAP
- 36.39.11 ↔ Révision de pontage coronaire
- 36.39.13 ↔ Transposition d'artère coronaire
- 36.39.99 ↔ Autre revascularisation cardiaque, autre
- 37.11 ↔ Cardiectomie
- 37.12.00 ↔ Péricardiectomie, SAP
- 37.12.09 ↔ Péricardiectomie, autre
- 37.12.11 ↔ Péricardiectomie, par chirurgie ouverte
- 37.12.12 ↔ Péricardiectomie, par thoracoscopie
- 37.31.00 ↔ Péricardectomie, SAP
- 37.31.10 ↔ Péricardectomie partielle
- 37.31.20 ↔ Péricardectomie totale
- 37.31.30 ↔ Excision d'adhérences du péricarde
- 37.31.99 ↔ Péricardectomie, autre
- 37.32 ↔ Excision d'anévrisme du cœur
- 37.33.00 ↔ Excision ou destruction d'autre lésion ou tissu du cœur, par voie ouverte, SAP
- 37.33.10 ↔ Excision ou destruction d'éléments du système de conduction des stimuli, par voie ouverte, SAP
- 37.33.11 ↔ Excision ou destruction d'éléments du système de conduction des stimuli, par voie ouverte, techniques d'ablation pour le traitement de tachyarythmie
- 37.33.19 ↔ Excision ou destruction d'éléments du système de conduction des stimuli, par voie ouverte, autre
- 37.33.20 ↔ Excision d'autre lésion ou tissu du cœur, par voie ouverte
- 37.33.30 ↔ Destruction d'autre lésion ou tissu du cœur, par voie ouverte
- 37.33.99 ↔ Excision ou destruction d'autre lésion ou tissu du cœur, par voie ouverte, autre
- 37.35 ↔ Ventriculectomie partielle
- 37.41 ↔ Implantation de système d'assistance cardiaque prothétique autour du cœur
- 37.52 ↔ Implantation de système intégral de remplacement du cœur
- 37.53 ↔ Remplacement ou réparation de l'unité thoracique du système de remplacement du cœur

- 37.54 ↔ Remplacement ou réparation d'autres composantes implantables de système intégral de remplacement du cœur
- 37.6A.11 ↔ Implantation d'un système d'assistance cardio-vasculaire, avec pompe, sans fonction d'échange gazeux, extracorporel, ventriculaire gauche, par chirurgie thoracique ouverte (thoracotomie, mini-thoracotomie, sternotomie)
- 37.6A.12 ↔ Implantation d'un système d'assistance cardio-vasculaire, avec pompe, sans fonction d'échange gazeux, extracorporel, ventriculaire droit, par chirurgie thoracique ouverte (thoracotomie, mini-thoracotomie, sternotomie)
- 37.6A.21 ↔ Implantation d'un système d'assistance cardio-vasculaire, avec pompe, sans fonction d'échange gazeux, extracorporel, biventriculaire, par chirurgie thoracique ouverte (thoracotomie, mini-thoracotomie, sternotomie)
- 37.6A.35 ↔ Implantation d'un système d'assistance cardio-vasculaire, avec pompe, sans fonction d'échange gazeux, intracorporel, ventriculaire gauche, kit hospitalier, par chirurgie thoracique ouverte (thoracotomie, mini-thoracotomie, sternotomie)
- 37.6A.37 ↔ Implantation d'un système d'assistance cardio-vasculaire, avec pompe, sans fonction d'échange gazeux, intracorporel, ventriculaire droit, kit hospitalier, par chirurgie thoracique ouverte (thoracotomie, mini-thoracotomie, sternotomie)
- 37.6A.3A ↔ Implantation d'un système d'assistance cardio-vasculaire, avec pompe, sans fonction d'échange gazeux, intracorporel, biventriculaire, kit hospitalier, par chirurgie thoracique ouverte (thoracotomie, mini-thoracotomie, sternotomie)
- 37.6A.51 ↔ Implantation d'un système d'assistance cardio-vasculaire et pulmonaire, avec pompe, avec élimination de CO₂, extracorporel, veino-veineux, par voie percutanée
- 37.6A.61 ↔ Implantation d'un système d'assistance cardio-vasculaire et pulmonaire, avec pompe, avec oxygénateur (y compris élimination de CO₂), extracorporel, veino-veineux, par voie percutanée
- 37.6A.62 ↔ Implantation d'un système d'assistance cardio-vasculaire et pulmonaire, avec pompe, avec oxygénateur (y compris élimination de CO₂), extracorporel, veino-veineux, par voie percutanée
- 37.6A.71 ↔ Implantation d'un système d'assistance cardio-vasculaire et pulmonaire, avec pompe, avec oxygénateur (y compris élimination de CO₂), extracorporel, veino-artériel ou veino-veino-artériel, par chirurgie thoracique ouverte (thoracotomie, mini-thoracotomie, sternotomie)
- 37.6A.72 ↔ Implantation d'un système d'assistance cardio-vasculaire et pulmonaire, avec pompe, avec oxygénateur (y compris élimination de CO₂), extracorporel, veino-artériel ou veino-veino-artériel, par chirurgie extra-thoracique ouverte (p.ex. exposition du vaisseau sanguin)
- 37.6A.73 ↔ Implantation d'un système d'assistance cardio-vasculaire et pulmonaire, avec pompe, avec oxygénateur (y compris élimination de CO₂), extracorporel, veino-artériel ou veino-veino-artériel, par voie percutanée
- 37.6C.11 ↔ Révision sans remplacement d'un système d'assistance cardio-vasculaire, avec pompe, sans fonction d'échange gazeux, extracorporel, ventriculaire gauche, par chirurgie thoracique ouverte (thoracotomie, mini-thoracotomie, sternotomie)
- 37.6C.12 ↔ Révision sans remplacement d'un système d'assistance cardio-vasculaire, avec pompe, sans fonction d'échange gazeux, extracorporel, ventriculaire droit, par chirurgie thoracique ouverte (thoracotomie, mini-thoracotomie, sternotomie)
- 37.6C.21 ↔ Révision sans remplacement d'un système d'assistance cardio-vasculaire, avec pompe, sans fonction d'échange gazeux, extracorporel, biventriculaire, par chirurgie thoracique ouverte (thoracotomie, mini-thoracotomie, sternotomie)
- 37.6C.31 ↔ Révision sans remplacement d'un système d'assistance cardio-vasculaire, avec pompe, sans fonction d'échange gazeux, intracorporel, ventriculaire gauche, par chirurgie thoracique ouverte (thoracotomie, mini-thoracotomie, sternotomie)
- 37.6C.32 ↔ Révision sans remplacement d'un système d'assistance cardio-vasculaire, avec pompe, sans fonction d'échange gazeux, intracorporel, ventriculaire droit, par chirurgie thoracique ouverte (thoracotomie, mini-thoracotomie, sternotomie)
- 37.6C.33 ↔ Révision sans remplacement d'un système d'assistance cardio-vasculaire, avec pompe, sans fonction d'échange gazeux, intracorporel, biventriculaire, par chirurgie thoracique ouverte (thoracotomie, mini-thoracotomie, sternotomie)
- 37.6C.43 ↔ Révision sans remplacement d'un système d'assistance cardio-vasculaire, avec pompe, sans fonction d'échange gazeux, intravasculaire (y compris intracardiaque), ventriculaire gauche, par chirurgie thoracique ouverte (thoracotomie, mini-thoracotomie, sternotomie)
- 37.6C.44 ↔ Révision sans remplacement d'un système d'assistance cardio-vasculaire, avec pompe, sans fonction d'échange gazeux, intravasculaire (y compris intracardiaque), ventriculaire droit, par chirurgie thoracique ouverte (thoracotomie, mini-thoracotomie, sternotomie)
- 37.6C.45 ↔ Révision sans remplacement d'un système d'assistance cardio-vasculaire, avec pompe, sans fonction d'échange gazeux, intravasculaire (y compris intracardiaque), ventriculaire gauche, par chirurgie extra-thoracique ouverte (p.ex. exposition du vaisseau sanguin)
- 37.6C.46 ↔ Révision sans remplacement d'un système d'assistance cardio-vasculaire, avec pompe, sans fonction d'échange gazeux, intravasculaire (y compris intracardiaque), ventriculaire droit, par chirurgie extra-thoracique ouverte (p.ex. exposition du vaisseau sanguin)
- 37.6C.61 ↔ Révision sans remplacement d'un système d'assistance cardio-vasculaire et pulmonaire, avec pompe, avec oxygénateur (y compris élimination de CO₂), extracorporel, veino-veineux, par chirurgie extra-thoracique ouverte (p.ex. exposition du vaisseau sanguin)
- 37.6C.71 ↔ Révision sans remplacement d'un système d'assistance cardio-vasculaire et pulmonaire, avec pompe, avec oxygénateur (y compris élimination de CO₂), extracorporel, veino-artériel ou veino-veino-artériel, par chirurgie thoracique ouverte (thoracotomie, mini-thoracotomie, sternotomie)
- 37.6C.72 ↔ Révision sans remplacement d'un système d'assistance cardio-vasculaire et pulmonaire, avec pompe, avec oxygénateur (y compris élimination de CO₂), extracorporel, veino-artériel ou veino-veino-artériel, par chirurgie extra-thoracique ouverte (p.ex. exposition du vaisseau sanguin)

37.6C.A1 ↔ Révision sans remplacement d'un système d'assistance cardio-vasculaire et pulmonaire, sans pompe, avec élimination de CO2, extracorporel, artério-veineux, par chirurgie extra-thoracique ouverte (p.ex. exposition de vaisseau sanguin)	38.35.00 ↔ Résection de vaisseaux thoraciques, avec anastomose, SAP
37.8A.00 ↔ Implantation de pacemaker permanent, SAP	38.35.10 ↔ Résection d'artères thoraciques, avec anastomose, SAP
37.8A.09 ↔ Implantation de pacemaker permanent, autre	38.35.11 ↔ Résection de l'artère sous-clavière, avec anastomose
37.8A.11 ↔ Implantation de pacemaker à chambre unique	38.35.12 ↔ Résection du tronc brachio-céphalique, avec anastomose
37.8A.21 ↔ Implantation de pacemaker à double chambre, sans stimulation antitachycardique	38.35.13 ↔ Résection de l'artère pulmonaire, avec anastomose
37.8A.22 ↔ Implantation de pacemaker à double chambre, avec stimulation antitachycardique	38.35.19 ↔ Résection d'artères thoraciques, avec anastomose, autre
37.8A.31 ↔ Implantation de pacemaker à resynchronisation [CRT-P]	38.35.20 ↔ Résection de veines thoraciques, avec anastomose, SAP
37.8A.42 ↔ Implantation de pacemaker transveineux sans sonde, stimulation simple-chambre	38.35.21 ↔ Résection de la veine pulmonaire, avec anastomose
37.8A.43 ↔ Implantation de pacemaker transveineux sans sonde, stimulation double-chambre	38.35.22 ↔ Résection de la veine sous-clavière, avec anastomose
37.8A.44 ↔ Implantation de pacemaker transveineux sans sonde, stimulation simple-chambre avec synchronisation AV	38.35.23 ↔ Résection de la veine cave supérieure, avec anastomose
37.8E.00 ↔ Implantation de cardiovertteur ou défibrillateur, SAP	38.35.28 ↔ Résection d'autres veines thoraciques profondes, avec anastomose
37.8E.09 ↔ Implantation de cardiovertteur ou défibrillateur, autre	38.35.29 ↔ Résection de veines thoraciques, avec anastomose, autre
37.8E.11 ↔ Implantation d'un défibrillateur à chambre unique	38.35.99 ↔ Résection de vaisseaux thoraciques, avec anastomose, autre
37.8E.12 ↔ Implantation d'un défibrillateur à double chambre	38.36.11 ↔ Résection du tronc coeliaque, avec anastomose
37.8E.21 ↔ Implantation de défibrillateur à resynchronisation [CRT-D]	38.36.12 ↔ Résection de l'artère gastrique, avec anastomose
37.8E.22 ↔ Implantation de défibrillateur à chambre unique avec capteur auriculaire	38.36.13 ↔ Résection de l'artère hépatique, avec anastomose
37.8E.31 ↔ Implantation d'un système sous-cutané de défibrillation	38.36.14 ↔ Résection de l'artère splénique, avec anastomose
37.91 ↔ Massage cardiaque à thorax ouvert	38.36.15 ↔ Résection de l'artère rénale, avec anastomose
37.99.00 ↔ Autres opérations du cœur et du péricarde, SAP	38.36.16 ↔ Résection de l'artère mésentérique, avec anastomose
37.99.20 ↔ Opérations d'anomalies congénitales du cœur, SAP	38.36.17 ↔ Résection de l'artère iliaque, avec anastomose
37.99.21 ↔ Réparation d'un ventricule droit à double issue de type Fallot	38.36.19 ↔ Résection d'artères viscérales, avec anastomose, autre
37.99.22 ↔ Réparation d'autre ventricule droit à double issue	38.36.99 ↔ Résection d'artères abdominales, avec anastomose, autre
37.99.23 ↔ Opération d'un cœur fonctionnellement/morphologiquement univentriculaire	38.41 ↔ Résection de vaisseaux intracrâniens, avec remplacement
37.99.24 ↔ Réparation d'un cœur triatrial	38.45.00 ↔ Résection de vaisseau thoracique, avec remplacement, SAP
37.99.25 ↔ Réparation d'absence de valve pulmonaire	38.45.12 ↔ Résection de l'aorte thoracique, avec remplacement
37.99.29 ↔ Opérations d'anomalies congénitales du cœur, autre	38.45.13 ↔ Résection de l'aorte thoraco-abdominale, avec remplacement
37.99.30 ↔ Ligature d'oreillette	38.45.14 ↔ Résection de l'aorte thoracique avec remplacement par prothèse hybride
37.99.99 ↔ Autres opérations du cœur et du péricarde, autre	38.45.15 ↔ Résection de l'aorte ascendante, avec remplacement
37.9A.00 ↔ Implantation d'un système de stimulation du myocarde, SAP	38.45.16 ↔ Résection de la crosse aortique, avec remplacement
37.9A.11 ↔ Implantation ou remplacement d'un système de modulation du myocarde [CCM]	38.45.17 ↔ Résection de l'aorte ascendante ainsi que de la crosse aortique, avec remplacement
37.9A.99 ↔ Implantation d'un système de stimulation du myocarde, autre	38.45.21 ↔ Résection de l'artère pulmonaire, avec remplacement
37.9B.11 ↔ Enlèvement d'implants cardiaques, avec sternotomie totale comme voie d'abord	38.45.22 ↔ Résection du tronc brachio-céphalique, avec remplacement
37.9B.12 ↔ Enlèvement d'implants cardiaques, avec thoracotomie mini-invasive (sternotomie partielle supérieure, thoracotomie latérale) comme voie d'abord	38.45.29 ↔ Résection d'autres artères thoraciques, avec remplacement
38.15.10 ↔ Endartériectomie de l'artère sous-clavière	38.45.31 ↔ Résection de la veine cave supérieure, avec remplacement
38.15.20 ↔ Endartériectomie du tronc brachio-céphalique	38.45.38 ↔ Résection d'autres veines thoraciques profondes, avec remplacement
38.15.30 ↔ Endartériectomie de l'artère pulmonaire	38.45.39 ↔ Résection de veines thoraciques, avec remplacement, autre
38.15.40 ↔ Endartériectomie de la veine pulmonaire	38.45.99 ↔ Résection de vaisseaux thoraciques, avec remplacement, autre
38.15.50 ↔ Endartériectomie d'autres vaisseaux thoraciques artificiels	38.47.11 ↔ Résection de la veine cave inférieure, avec remplacement
38.15.99 ↔ Endartériectomie d'autres vaisseaux thoraciques, autre	38.47.12 ↔ Résection de la veine iliaque, avec remplacement
38.31 ↔ Résection de vaisseaux intracrâniens, avec anastomose	38.47.19 ↔ Résection de veines abdominales profondes, avec remplacement, autre
38.34.10 ↔ Résection de l'aorte ascendante et de la crosse aortique, avec anastomose	38.47.99 ↔ Résection de veines abdominales, avec remplacement, autre
38.34.20 ↔ Résection de l'aorte descendante, avec anastomose	38.64.00 ↔ Autre excision de l'aorte, SAP
38.34.30 ↔ Résection de l'aorte abdominale, avec anastomose	38.64.10 ↔ Autre excision de l'aorte thoracique
38.34.99 ↔ Résection de l'aorte, avec anastomose, autre	38.64.20 ↔ Autre excision de l'aorte abdominale

38.64.99 ↔	Autre excision de l'aorte, autre	39.51.11 ↔	Clippage d'anévrisme intracrânien
38.65.21 ↔	Autre excision de la veine cave supérieure	39.52.11 ↔	Autre réparation d'anévrisme de vaisseaux intracrâniens
38.84.00 ↔	Autre occlusion chirurgicale de l'aorte, SAP	39.52.19 ↔	Autre réparation d'anévrisme de vaisseaux de la tête et du cou, autre
38.84.09 ↔	Autre occlusion chirurgicale de l'aorte, autre	39.52.20 ↔	Autre réparation d'anévrisme de l'aorte, SAP
38.84.10 ↔	Autre occlusion chirurgicale de l'aorte thoracique	39.52.21 ↔	Autre réparation chirurgicale ouverte d'anévrisme de l'aorte ascendante, de la crosse aortique et de l'aorte thoracique
38.84.20 ↔	Autre occlusion chirurgicale de l'aorte abdominale	39.52.22 ↔	Autre réparation chirurgicale ouverte d'anévrisme de l'aorte abdominale
38.85.11 ↔	Autre occlusion chirurgicale de l'artère sous-clavière	39.52.29 ↔	Autre réparation d'anévrisme de l'aorte, autre
38.85.12 ↔	Autre occlusion chirurgicale de l'artère pulmonaire	39.53 ↔	Réparation de fistule artério-veineuse
38.85.13 ↔	Autre occlusion chirurgicale du tronc brachio-céphalique	39.54.11 ↔	Opération de réentrée, aorte thoracique, par chirurgie ouverte
38.85.21 ↔	Autre occlusion chirurgicale de la veine cave supérieure	39.54.12 ↔	Opération de réentrée, aorte thoracique, par voie endovasculaire
38.85.22 ↔	Autre occlusion chirurgicale de la veine pulmonaire	39.54.21 ↔	Opération de réentrée, aorte abdominale, par chirurgie ouverte
38.85.23 ↔	Autre occlusion chirurgicale de la veine sous-clavière	39.54.22 ↔	Opération de réentrée, aorte abdominale, par voie endovasculaire
39.0X.00 ↔	Shunt d'artère systémique à pulmonaire, SAP	39.57.00 ↔	Réparation d'un vaisseau sanguin avec patch synthétique (plastie), SAP
39.0X.10 ↔	Anastomose entre artère sous-clavière et artère pulmonaire [Blalock-Taussig]	39.57.11 ↔	Réparation de vaisseaux intracrâniens avec patch synthétique
39.0X.11 ↔	Anastomose entre aorte et artère pulmonaire droite [Waterston-Cooley]	39.57.12 ↔	Réparation d'artères extracrâniennes de la tête et du cou avec patch synthétique
39.0X.12 ↔	Anastomose entre aorte descendante et artère pulmonaire gauche [Potts-Smith]	39.57.13 ↔	Réparation de la veine jugulaire avec patch synthétique
39.0X.13 ↔	Anastomose entre artère pulmonaire gauche et droite	39.57.19 ↔	Réparation de vaisseaux de la tête et du cou avec patch synthétique, autre
39.0X.20 ↔	Shunt prothétique d'artère pulmonaire à aorte, central	39.57.20 ↔	Réparation de vaisseaux du membre supérieur avec patch synthétique, SAP
39.0X.21 ↔	Shunt prothétique d'artère pulmonaire à aorte, périphérique	39.57.21 ↔	Réparation d'artères du membre supérieur avec patch synthétique
39.0X.23 ↔	Cerclage [banding] de l'artère pulmonaire	39.57.22 ↔	Réparation de la veine sous-clavière, de la veine axillaire et de la veine brachio-céphalique avec patch synthétique
39.0X.24 ↔	Shunt d'artère systémique à pulmonaire, opération de Damus-Kay-Stansel	39.57.23 ↔	Réparation d'autres veines profondes du membre supérieur avec patch synthétique
39.0X.99 ↔	Shunt d'artère systémique à pulmonaire, autre	39.57.29 ↔	Réparation de vaisseaux du membre supérieur avec patch synthétique, autre
39.10 ↔	Shunt veineux intra-abdominal, SAP	39.57.30 ↔	Réparation de vaisseaux thoraciques avec patch synthétique, SAP
39.11.00 ↔	Création et révision de shunt portosystémique, TIPSS, SAP	39.57.31 ↔	Réparation de l'aorte thoracique avec patch synthétique
39.11.11 ↔	Création de shunt portosystémique, recours à l'angioplastie percutanée (à ballonnet)	39.57.32 ↔	Réparation de la veine pulmonaire avec patch synthétique
39.11.12 ↔	Création de shunt portosystémique, thrombolyse et thrombectomie percutanées	39.57.33 ↔	Réparation de la veine cave supérieure avec patch synthétique
39.11.13 ↔	Création de shunt portosystémique, utilisation d'un stent	39.57.39 ↔	Réparation de vaisseaux thoraciques avec patch synthétique, autre
39.11.21 ↔	Révision de shunt portosystémique, fermeture percutanée	39.57.40 ↔	Réparation d'artères abdominales avec patch synthétique, SAP
39.11.22 ↔	Révision de shunt portosystémique, recours à l'insertion d'un stent	39.57.41 ↔	Réparation de l'aorte abdominale avec patch synthétique
39.11.23 ↔	Révision de shunt portosystémique avec thrombectomie et thrombolyse percutanées	39.57.42 ↔	Réparation du tronc cœliaque avec patch synthétique
39.11.24 ↔	Révision de shunt portosystémique avec réduction percutanée du diamètre d'un shunt portosystémique existant	39.59.51 ↔	Autre réparation de l'aorte thoracique
39.11.99 ↔	Création et révision de shunt portosystémique, TIPSS, autre	39.59.52 ↔	Autre réparation de l'artère pulmonaire
39.19 ↔	Shunt veineux intra-abdominal, autre	39.59.53 ↔	Autre réparation d'artères thoraciques, autre
39.21.00 ↔	Anastomose de veine cave à artère pulmonaire, SAP	39.59.54 ↔	Autre réparation de la veine pulmonaire
39.21.10 ↔	Opération de Glenn sur un cœur fonctionnellement/morphologiquement univentriculaire	39.59.55 ↔	Autre réparation de la veine cave supérieure
39.21.99 ↔	Anastomose de veine cave à artère pulmonaire, autre	39.59.61 ↔	Autre réparation de l'aorte abdominale
39.28 ↔	Pontage ou shunt vasculaire extra-intracrânien	39.59.62 ↔	Autre réparation du tronc cœliaque
39.2A ↔	Pontage ou shunt vasculaire intra-intracrânien	39.59.71 ↔	Autre réparation de la veine cave inférieure
39.31.11 ↔	Suture d'artère intracrânienne	39.66 ↔	Shunt cardio-pulmonaire percutané
39.31.21 ↔	Suture de l'artère axillaire	39.99.21 ↔	Opérations d'anomalie congénitale de l'isthme aortique (sténose) ou d'interruption de la crosse aortique
39.31.22 ↔	Suture de l'artère brachiale		
39.31.60 ↔	Suture de l'aorte, SAP		
39.31.61 ↔	Suture de l'aorte thoracique		
39.31.62 ↔	Suture de l'aorte abdominale		
39.31.69 ↔	Suture de l'aorte, autre		
39.31.71 ↔	Suture de l'artère pulmonaire		
39.31.72 ↔	Suture du tronc brachio-céphalique		
39.31.73 ↔	Suture de l'artère sous-clavière		
39.49.30 ↔	Remplacement de conduit cardiaque		

- 40.51.10 ↔ Excision radicale des ganglions lymphatiques axillaires, indépendante d'autre intervention
- 40.52.10 ↔ Excision radicale des ganglions lymphatiques rétropéritonéaux (para-aortiques, para-caves) et pelviens, indépendante d'autre intervention
- 40.53.10 ↔ Excision radicale des ganglions lymphatiques iliaques, indépendante d'autre intervention
- 40.54.10 ↔ Excision radicale de ganglions lymphatiques inguinaux en tant qu'intervention autonome
- 40.59.11 ↔ Excision radicale de ganglions médiastinaux, indépendante d'autre intervention
- 40.59.12 ↔ Excision radicale de ganglions péribronchiques, indépendante d'autre intervention
- 40.59.19 ↔ Excision radicale d'autres ganglions lymphatiques, indépendante d'autre intervention, autre
- 40.62 ↔ Fistulisation du canal thoracique
- 40.63 ↔ Fermeture de fistule du canal thoracique
- 40.64 ↔ Ligature du canal thoracique
- 40.69 ↔ Opération du canal thoracique, autre
- 50.0 ↔ Hépatotomie
- 50.21.11 ↔ Fenestration d'un ou plusieurs kyste(s) hépatique(s), par chirurgie ouverte
- 50.21.12 ↔ Fenestration d'un ou plusieurs kyste(s) hépatique(s), par laparoscopie
- 50.23.11 ↔ Excision locale de 1-2 foyers dans le foie, jusqu'à 4 cm de diamètre respectivement, par chirurgie ouverte
- 50.23.12 ↔ Excision locale de 1-2 foyers dans le foie, au moins 1 foyer de plus de 4 cm de diamètre, par chirurgie ouverte
- 50.23.13 ↔ Excision locale de 3 foyers et plus dans le foie, par chirurgie ouverte
- 50.25.11 ↔ Excision locale de 1-2 foyers dans le foie, jusqu'à 4 cm de diamètre respectivement, par laparoscopie
- 50.25.12 ↔ Excision locale de 1-2 foyers dans le foie, au moins 1 foyer de plus de 4 cm de diamètre, par laparoscopie
- 50.25.13 ↔ Excision locale de 3 foyers et plus dans le foie, par laparoscopie
- 50.27.11 ↔ Destruction locale de lésion ou de tissu du foie, par injection d'alcool, par chirurgie ouverte
- 50.27.12 ↔ Destruction locale de lésion ou de tissu du foie, par thérapie induite à haute fréquence, par chirurgie ouverte
- 50.27.13 ↔ Destruction locale de lésion ou de tissu du foie, par cryothérapie, par chirurgie ouverte
- 50.27.14 ↔ Destruction locale de lésion ou de tissu du foie, au laser, par chirurgie ouverte
- 50.27.15 ↔ Destruction locale de lésion ou de tissu du foie, par électroporation irréversible, par chirurgie ouverte
- 50.27.19 ↔ Destruction locale de lésion ou de tissu du foie, par chirurgie ouverte, autre
- 50.27.21 ↔ Destruction locale de lésion ou de tissu du foie, par injection d'alcool, par laparoscopie
- 50.27.22 ↔ Destruction locale de lésion ou de tissu du foie, par thérapie, par laparoscopie
- 50.27.23 ↔ Destruction locale de lésion ou de tissu du foie, par cryothérapie, par laparoscopie
- 50.27.24 ↔ Destruction locale de lésion ou de tissu du foie, au laser, par laparoscopie
- 50.27.25 ↔ Destruction locale de lésion ou de tissu du foie, par électroporation irréversible, par laparoscopie
- 50.27.29 ↔ Destruction locale de lésion ou de tissu du foie, par laparoscopie, autre
- 50.2A.11 ↔ Résection de kyste hépatique, par chirurgie ouverte
- 50.2A.12 ↔ Résection de kyste hépatique, par laparoscopie
- 50.2C.11 ↔ Bisegmentectomie gauche, par chirurgie ouverte, pour don d'organe par une personne vivante
- 50.2C.12 ↔ Bisegmentectomie gauche, par laparoscopie, pour don d'organe par une personne vivante
- 50.2C.13 ↔ Hémihépatectomie gauche, par chirurgie ouverte, pour don d'organe par une personne vivante
- 50.2C.14 ↔ Hémihépatectomie gauche, par laparoscopie, pour don d'organe par une personne vivante
- 50.2C.15 ↔ Hémihépatectomie droite, par chirurgie ouverte, pour don d'organe par une personne vivante
- 50.2C.16 ↔ Hémihépatectomie droite, par laparoscopie, pour don d'organe par une personne vivante
- 50.62 ↔ Fermeture de lacération du foie et réparation, par suture
- 50.63 ↔ Fermeture de lacération du foie et réparation, par tamponnade
- 50.71 ↔ Hépatectomie totale, par chirurgie ouverte, pour don d'organe par une personne vivante
- 51.31 ↔ Anastomose entre la vésicule biliaire et les voies hépatiques
- 51.32 ↔ Anastomose entre vésicule biliaire et intestin
- 51.33 ↔ Anastomose entre vésicule biliaire et pancréas
- 51.34 ↔ Anastomose entre vésicule biliaire et estomac
- 51.35 ↔ Autre anastomose de la vésicule biliaire
- 51.36 ↔ Cholédocho-entérostomie
- 51.37 ↔ Anastomose entre canal hépatique et tractus gastro-intestinal
- 51.38.11 ↔ Anastomose entre les voies biliaires et tractus gastro-intestinal, par chirurgie ouverte
- 51.38.21 ↔ Anastomose entre les voies biliaires et tractus gastro-intestinal, par laparoscopie
- 51.39 ↔ Autres anastomoses des voies biliaires
- 51.43 ↔ Insertion de tube cholédocho-hépatique pour décompression
- 51.69 ↔ Excision d'autre canal biliaire
- 51.71 ↔ Suture simple du cholédoque
- 51.72 ↔ Cholédocolastie
- 51.79 ↔ Réparation du canal cystique et des canaux hépatiques
- 51.94 ↔ Révision d'anastomose des voies biliaires
- 51.95.20 ↔ Ablation d'endoprothèse de voie biliaire, par chirurgie ouverte
- 51.95.21 ↔ Ablation d'endoprothèse de voie biliaire, par laparoscopie
- 51.9A.41 ↔ Insertion ou remplacement de stent non auto-expansible de voie biliaire, par laparoscopie, 1 stent
- 51.9A.42 ↔ Insertion ou remplacement de stent non auto-expansible de voie biliaire, par laparoscopie, 2 stents et plus
- 51.9A.51 ↔ Insertion ou remplacement de stent nu auto-expansible de voie biliaire, par laparoscopie, 1 stent
- 51.9A.52 ↔ Insertion ou remplacement de stent nu auto-expansible de voie biliaire, par laparoscopie, 2 stents
- 51.9A.53 ↔ Insertion ou remplacement de stent nu auto-expansible de voie biliaire, par laparoscopie, 3 stents
- 51.9A.54 ↔ Insertion ou remplacement de stent nu auto-expansible de voie biliaire, par laparoscopie, 4 stents
- 51.9A.55 ↔ Insertion ou remplacement de stent nu auto-expansible de voie biliaire, par laparoscopie, 5 stents
- 51.9A.56 ↔ Insertion ou remplacement de stent nu auto-expansible de voie biliaire, par laparoscopie, 6 stents et plus
- 51.9A.61 ↔ Insertion ou remplacement de stent imprégné auto-expansible de voie biliaire, par laparoscopie, 1 stent
- 51.9A.62 ↔ Insertion ou remplacement de stent imprégné auto-expansible de voie biliaire, par laparoscopie, 2 stents
- 51.9A.63 ↔ Insertion ou remplacement de stent imprégné auto-expansible de voie biliaire, par laparoscopie, 3 stents
- 51.9A.64 ↔ Insertion ou remplacement de stent imprégné auto-expansible de voie biliaire, par laparoscopie, 4 stents
- 51.9A.65 ↔ Insertion ou remplacement de stent imprégné auto-expansible de voie biliaire, par laparoscopie, 5 stents
- 51.9A.66 ↔ Insertion ou remplacement de stent imprégné auto-expansible de voie biliaire, par laparoscopie, 6 stents et plus

51.9A.71 ↔	Insertion ou remplacement de stent non auto-expansible de voie biliaire, par chirurgie ouverte, 1 stent	52.95.30 ↔	Insertion chirurgicale ouverte de drain dans le canal pancréatique
51.9A.72 ↔	Insertion ou remplacement de stent non auto-expansible de voie biliaire, par chirurgie ouverte, 2 stents et plus	52.95.31 ↔	Insertion laparoscopique de drain dans le canal pancréatique
51.9A.81 ↔	Insertion ou remplacement de stent nu auto-expansible de voie biliaire, par chirurgie ouverte, 1 stent	52.95.40 ↔	Insertion ou remplacement d'un stent [prothèse] non auto-expansible dans le canal pancréatique, chirurgical ouvert
51.9A.82 ↔	Insertion ou remplacement de stent nu auto-expansible de voie biliaire, par chirurgie ouverte, 2 stents	52.95.41 ↔	Insertion ou remplacement d'un stent [prothèse] non auto-expansible dans le canal pancréatique, par laparoscopie
51.9A.83 ↔	Insertion ou remplacement de stent nu auto-expansible de voie biliaire, par chirurgie ouverte, 3 stents	52.95.50 ↔	Insertion ou remplacement d'un stent [prothèse] auto-expansible dans le canal pancréatique, chirurgical ouvert
51.9A.84 ↔	Insertion ou remplacement de stent nu auto-expansible de voie biliaire, par chirurgie ouverte, 4 stents	52.95.51 ↔	Insertion ou remplacement d'un stent [prothèse] auto-expansible dans le canal pancréatique, par laparoscopie
51.9A.85 ↔	Insertion ou remplacement de stent nu auto-expansible de voie biliaire, par chirurgie ouverte, 5 stents	52.95.60 ↔	Réparation laparoscopique du canal pancréatique
51.9A.86 ↔	Insertion ou remplacement de stent nu auto-expansible de voie biliaire, par chirurgie ouverte, 6 stents et plus	52.95.70 ↔	Réparation du pancréas
51.9A.A1 ↔	Insertion ou remplacement de stent imprégné auto-expansible de voie biliaire, par chirurgie ouverte, 1 stent	52.95.90 ↔	Autre réparation du pancréas, autre opération endoscopique du pancréas
51.9A.A2 ↔	Insertion ou remplacement de stent imprégné auto-expansible de voie biliaire, par chirurgie ouverte, 2 stents	52.95.A1 ↔	Enlèvement d'un stent [prothèse] du canal pancréatique, par chirurgie ouverte
51.9A.A3 ↔	Insertion ou remplacement de stent imprégné auto-expansible de voie biliaire, par chirurgie ouverte, 3 stents	52.95.A2 ↔	Enlèvement d'un stent [prothèse] du canal pancréatique, par laparoscopie
51.9A.A4 ↔	Insertion ou remplacement de stent imprégné auto-expansible de voie biliaire, par chirurgie ouverte, 4 stents	52.96.11 ↔	Anastomose entre canal pancréatique et tractus gastro-intestinal, par chirurgie ouverte
51.9A.A5 ↔	Insertion ou remplacement de stent imprégné auto-expansible de voie biliaire, par chirurgie ouverte, 5 stents	52.96.21 ↔	Anastomose entre canal pancréatique et tractus gastro-intestinal, par laparoscopie
51.9A.A6 ↔	Insertion ou remplacement de stent imprégné auto-expansible de voie biliaire, par chirurgie ouverte, 6 stents et plus	52.99.00 ↔	Autres opérations à ciel ouvert du pancréas, SAP
52.01.12 ↔	Drainage transgastrique d'un kyste pancréatique, par chirurgie ouverte	52.99.10 ↔	Autres opérations à ciel ouvert du pancréas, dilatation du canal pancréatique
52.01.13 ↔	Drainage transgastrique d'un kyste pancréatique, par laparoscopie	52.99.20 ↔	Autres opérations à ciel ouvert du pancréas, réparation du canal pancréatique
52.01.22 ↔	Drainage transduodénal d'un kyste pancréatique, par chirurgie ouverte	52.99.99 ↔	Autres opérations à ciel ouvert du pancréas, autre
52.01.23 ↔	Drainage transduodénal d'un kyste pancréatique, par laparoscopie	53.70 ↔	Réparation de hernie diaphragmatique, par voie abdominale, SAP
52.09.00 ↔	Autre pancréatotomie, SAP	53.71.11 ↔	Opération de hernie diaphragmatique par voie abdominale, par chirurgie ouverte, sans implantation de membranes et filets
52.09.10 ↔	Autre pancréatotomie, incision du pancréas	53.71.21 ↔	Opération de hernie diaphragmatique par voie abdominale, par chirurgie ouverte, avec implantation de membranes et filets
52.09.11 ↔	Autre pancréatotomie, incision du canal pancréatique	53.72.11 ↔	Opération de hernie diaphragmatique, par laparoscopie, sans implantation de membranes et filets
52.09.99 ↔	Autre pancréatotomie, autre	53.72.21 ↔	Opération de hernie diaphragmatique, par laparoscopie, avec implantation de membranes et filets
52.22.00 ↔	Autre excision ou destruction de lésion ou tissu du pancréas et du canal pancréatique, SAP	53.79 ↔	Réparation de hernie diaphragmatique, par voie abdominale, autre
52.22.99 ↔	Autre excision ou destruction de lésion ou tissu du pancréas et du canal pancréatique, autre	53.80 ↔	Réparation de hernie diaphragmatique, par voie thoracique et thoraco-abdominale, SAP
52.3 ↔	Marsupialisation de kyste pancréatique	53.81 ↔	Plicature du diaphragme
52.4 ↔	Drainage interne de kyste pancréatique	53.82 ↔	Réparation [cure] de hernie parasternale
52.50 ↔	Pancréatectomie partielle, SAP	53.83.11 ↔	Opération de hernie diaphragmatique par voie thoracique, par chirurgie ouverte, sans implantation de membranes et filets
52.52.11 ↔	Pancréatectomie caudale, par chirurgie ouverte	53.83.21 ↔	Opération de hernie diaphragmatique par voie thoracique, par chirurgie ouverte, avec implantation de membranes et filets
52.52.12 ↔	Pancréatectomie caudale, par laparoscopie	53.84.11 ↔	Opération de hernie diaphragmatique, par thoracoscopie, sans implantation de membranes et filets
52.59 ↔	Pancréatectomie partielle, autre	53.84.21 ↔	Opération de hernie diaphragmatique, par thoracoscopie, avec implantation de membranes et filets
52.95.10 ↔	Extraction chirurgicale ouverte de calcul(s) du canal pancréatique	53.85.11 ↔	Opération de hernie diaphragmatique, par voie thoraco-abdominale, par chirurgie ouverte, sans implantation de membranes et filets
52.95.11 ↔	Extraction laparoscopique de calcul(s) du canal pancréatique		
52.95.20 ↔	Dilatation laparoscopique du canal pancréatique		

53.85.21 ↔	Opération de hernie diaphragmatique par voie thoraco-abdominale, par chirurgie ouverte, avec implantation de membranes et filets	76.92.30 ↔	Insertion d'implant CAD pour réparer un défaut maxillaire simple
53.89 ↔	Réparation de hernie diaphragmatique, par voie thoracique et thoraco-abdominale, autre	76.92.31 ↔	Insertion d'implant CAD pour réparer un défaut maxillaire important ou complexe
54.94 ↔	Création d'un shunt péritonéo-vasculaire	77.91.00 ↔	Ostectomie totale, clavicule, omoplate, côtes et sternum, SAP
57.71.00 ↔	Cystectomie radicale, SAP	77.91.10 ↔	Ostectomie totale, omoplate et clavicule
57.71.10 ↔	Cystectomie radicale chirurgicale ouverte chez l'homme, sans urétrectomie	77.91.11 ↔	Ostectomie totale, côte
57.71.11 ↔	Cystectomie radicale par laparoscopie chez l'homme, sans urétrectomie	77.91.12 ↔	Ostectomie totale, côte cervicale
57.71.20 ↔	Cystectomie radicale chirurgicale ouverte chez l'homme, avec urétrectomie	77.91.13 ↔	Ostectomie totale, sternum
57.71.21 ↔	Cystectomie radicale par laparoscopie chez l'homme, avec urétrectomie	77.91.99 ↔	Ostectomie totale, clavicule, omoplate, côtes et sternum, autre
57.71.30 ↔	Cystectomie radicale chirurgicale ouverte chez la femme, sans urétrectomie	78.41.30 ↔	Autres réparations ou opérations plastiques osseuses, clavicule, omoplate, côtes et sternum, implantation VEPTR [vertical expandable prosthetic titanium rib]
57.71.31 ↔	Cystectomie radicale par laparoscopie chez la femme, sans urétrectomie	7A.42.11 ↔	Ostéosynthèse de vertèbres isolées, 1 vertèbre
57.71.40 ↔	Cystectomie radicale chirurgicale ouverte chez la femme, avec urétrectomie	7A.42.12 ↔	Ostéosynthèse de vertèbres isolées, 2 vertèbres
57.71.41 ↔	Cystectomie radicale par laparoscopie chez la femme, avec urétrectomie	7A.42.13 ↔	Ostéosynthèse de vertèbres isolées, 3 vertèbres
57.71.50 ↔	Cystectomie radicale, éviscération pelvienne [exentération] chirurgicale ouverte chez l'homme	7A.42.14 ↔	Ostéosynthèse de vertèbres isolées, 4 vertèbres et plus
57.71.51 ↔	Cystectomie radicale, éviscération pelvienne [exentération] par laparoscopie chez l'homme	7A.43.11 ↔	Vertébroplastie, 1 corps vertébral
57.71.99 ↔	Cystectomie radicale, autre	7A.43.12 ↔	Vertébroplastie, 2 corps vertébraux
57.87.00 ↔	Reconstruction de la vessie, SAP	7A.43.13 ↔	Vertébroplastie, 3 corps vertébraux
57.87.10 ↔	Reconstruction de la vessie, réparation chirurgicale ouverte avec iléon, côlon ou estomac	7A.43.14 ↔	Vertébroplastie, 4 corps vertébraux et plus
57.87.11 ↔	Reconstruction de la vessie, réparation par laparoscopie avec iléon, côlon ou estomac	7A.44.21 ↔	Cyphoplastie avec redressement vertébral par ballonnet gonflable, 1 corps vertébral
57.87.20 ↔	Transformation chirurgicale ouverte d'autre dérivation urinaire supravésicale en une vessie de remplacement	7A.44.22 ↔	Cyphoplastie avec redressement vertébral par ballonnet gonflable, 2 corps vertébraux
57.87.21 ↔	Transformation d'autre dérivation urinaire supravésicale en une vessie de remplacement par laparoscopie	7A.44.23 ↔	Cyphoplastie avec redressement vertébral par ballonnet gonflable, 3 corps vertébraux
57.87.30 ↔	Plastie chirurgicale ouverte de réduction de la vessie	7A.44.24 ↔	Cyphoplastie avec redressement vertébral par ballonnet gonflable, 4 corps vertébraux et plus
57.87.31 ↔	Reconstruction de la vessie, plastie de réduction de la vessie par laparoscopie	7A.44.31 ↔	Cyphoplastie avec redressement vertébral par implant redresseur, 1 corps vertébral
57.87.40 ↔	Reconstruction de la vessie, plastie chirurgicale ouverte d'augmentation de la vessie	7A.44.32 ↔	Cyphoplastie avec redressement vertébral par implant redresseur, 2 corps vertébraux
57.87.41 ↔	Reconstruction de la vessie, plastie d'augmentation de la vessie par laparoscopie	7A.44.33 ↔	Cyphoplastie avec redressement vertébral par implant redresseur, 3 corps vertébraux
57.87.99 ↔	Reconstruction de la vessie, autre	7A.44.34 ↔	Cyphoplastie avec redressement vertébral par implant redresseur, 4 corps vertébraux et plus
68.8 ↔	Éviscération pelvienne	7A.44.91 ↔	Cyphoplastie par autre dispositif de redressement vertébral, 1 corps vertébral
71.5 ↔	Vulvectomie radicale	7A.44.92 ↔	Cyphoplastie par autre dispositif de redressement vertébral, 2 corps vertébraux
76.44.00 ↔	Ostectomie totale d'autre os de la face avec reconstruction simultanée, SAP	7A.44.93 ↔	Cyphoplastie par autre dispositif de redressement vertébral, 3 corps vertébraux
76.44.10 ↔	Ostectomie totale d'autre os de la face, reconstruction avec transplant avec anastomoses microvasculaires	7A.44.94 ↔	Cyphoplastie par autre dispositif de redressement vertébral, 4 corps vertébraux et plus
76.44.11 ↔	Ostectomie totale d'autre os de la face, reconstruction avec transplant non vascularisé	7A.63.11 ↔	Implantation de remplacement de corps vertébral
76.44.19 ↔	Ostectomie totale d'autre os de la face, avec autre reconstruction	7A.63.21 ↔	Implantation de remplacement de corps vertébral lors d'un remplacement d'implant
76.44.99 ↔	Ostectomie totale d'autre os de la face avec reconstruction simultanée, autre	7A.64.11 ↔	Implantation de prothèse de remplacement de corps vertébral
76.46.00 ↔	Autre reconstruction d'autre os de la face, SAP	7A.64.21 ↔	Implantation de prothèse de remplacement de corps vertébral lors d'un remplacement de prothèse
76.46.10 ↔	Autre reconstruction d'autre os de la face avec transplant avec anastomoses microvasculaires	7A.65.11 ↔	Implantation de dispositif intervertébral d'arthrodèse
76.46.99 ↔	Autre reconstruction d'autre os de la face, autre	7A.65.21 ↔	Implantation de dispositif intervertébral d'arthrodèse lors d'un remplacement
76.92.20 ↔	Insertion d'un implant CAD au niveau des os de la face, sans participation de la boîte crânienne, jusqu'à 2 régions	7A.71.11 ↔	Fusion de vertèbres avec stabilisation de la colonne vertébrale, abord dorsal et dorsolatéral, 1 segment
76.92.21 ↔	Insertion d'un implant CAD au niveau des os de la face, sans participation de la boîte crânienne, 3 régions et plus	7A.71.12 ↔	Fusion de vertèbres avec stabilisation de la colonne vertébrale, abord dorsal et dorsolatéral, 2 segments
		7A.71.13 ↔	Fusion de vertèbres avec stabilisation de la colonne vertébrale, abord dorsal et dorsolatéral, 3 segments
		7A.71.14 ↔	Fusion de vertèbres avec stabilisation de la colonne vertébrale, abord dorsal et dorsolatéral, 4 segments
		7A.71.15 ↔	Fusion de vertèbres avec stabilisation de la colonne vertébrale, abord dorsal et dorsolatéral, 5 segments
		7A.71.16 ↔	Fusion de vertèbres avec stabilisation de la colonne vertébrale, abord dorsal et dorsolatéral, 6 segments

7A.73.1F ↔ Stabilisation non dynamique de la colonne vertébrale par ostéosynthèse sans fusion des vertèbres, abord dorsal et dorsolatéral, 14 segments et plus	7A.74.1F ↔ Fusion de vertèbres pour correction de position, abord dorsal et dorsolatéral, 14 segments et plus
7A.73.21 ↔ Stabilisation non dynamique de la colonne vertébrale par ostéosynthèse sans fusion des vertèbres, abord ventral, 1 segment	7A.74.21 ↔ Fusion de vertèbres pour correction de position, abord ventral, 1 segment
7A.73.22 ↔ Stabilisation non dynamique de la colonne vertébrale par ostéosynthèse sans fusion des vertèbres, abord ventral, 2 segments	7A.74.22 ↔ Fusion de vertèbres pour correction de position, abord ventral, 2 segments
7A.73.23 ↔ Stabilisation non dynamique de la colonne vertébrale par ostéosynthèse sans fusion des vertèbres, abord ventral, 3 segments	7A.74.23 ↔ Fusion de vertèbres pour correction de position, abord ventral, 3 segments
7A.73.24 ↔ Stabilisation non dynamique de la colonne vertébrale par ostéosynthèse sans fusion des vertèbres, abord ventral, 4 segments	7A.74.24 ↔ Fusion de vertèbres pour correction de position, abord ventral, 4 segments
7A.73.25 ↔ Stabilisation non dynamique de la colonne vertébrale par ostéosynthèse sans fusion des vertèbres, abord ventral, 5 segments	7A.74.25 ↔ Fusion de vertèbres pour correction de position, abord ventral, 5 segments
7A.73.26 ↔ Stabilisation non dynamique de la colonne vertébrale par ostéosynthèse sans fusion des vertèbres, abord ventral, 6 segments	7A.74.26 ↔ Fusion de vertèbres pour correction de position, abord ventral, 6 segments
7A.73.27 ↔ Stabilisation non dynamique de la colonne vertébrale par ostéosynthèse sans fusion des vertèbres, abord ventral, 7 segments	7A.74.27 ↔ Fusion de vertèbres pour correction de position, abord ventral, 7 segments
7A.73.28 ↔ Stabilisation non dynamique de la colonne vertébrale par ostéosynthèse sans fusion des vertèbres, abord ventral, 8 segments	7A.74.28 ↔ Fusion de vertèbres pour correction de position, abord ventral, 8 segments
7A.73.2A ↔ Stabilisation non dynamique de la colonne vertébrale par ostéosynthèse sans fusion des vertèbres, abord ventral, 9 segments	7A.74.2A ↔ Fusion de vertèbres pour correction de position, abord ventral, 9 segments
7A.73.2B ↔ Stabilisation non dynamique de la colonne vertébrale par ostéosynthèse sans fusion des vertèbres, abord ventral, 10 segments	7A.74.2B ↔ Fusion de vertèbres pour correction de position, abord ventral, 10 segments
7A.73.2C ↔ Stabilisation non dynamique de la colonne vertébrale par ostéosynthèse sans fusion des vertèbres, abord ventral, 11 segments	7A.74.2C ↔ Fusion de vertèbres pour correction de position, abord ventral, 11 segments
7A.73.2D ↔ Stabilisation non dynamique de la colonne vertébrale par ostéosynthèse sans fusion des vertèbres, abord ventral, 12 segments	7A.74.2D ↔ Fusion de vertèbres pour correction de position, abord ventral, 12 segments
7A.73.2E ↔ Stabilisation non dynamique de la colonne vertébrale par ostéosynthèse sans fusion des vertèbres, abord ventral, 13 segments	7A.74.2E ↔ Fusion de vertèbres pour correction de position, abord ventral, 13 segments
7A.73.2F ↔ Stabilisation non dynamique de la colonne vertébrale par ostéosynthèse sans fusion des vertèbres, abord ventral, 14 segments et plus	7A.74.2F ↔ Fusion de vertèbres pour correction de position, abord ventral, 14 segments et plus
7A.74.11 ↔ Fusion de vertèbres pour correction de position, abord dorsal et dorsolatéral, 1 segment	7A.A2 ↔ Implantation de systèmes évolutifs ou expansifs, colonne vertébrale
7A.74.12 ↔ Fusion de vertèbres pour correction de position, abord dorsal et dorsolatéral, 2 segments	7A.A3 ↔ Mise en place d'appareil fixateur externe sur la colonne vertébrale
7A.74.13 ↔ Fusion de vertèbres pour correction de position, abord dorsal et dorsolatéral, 3 segments	7A.A4.11 ↔ Matériel d'ostéosynthèse utilisé, colonne vertébrale, plaque(s), plaque(s)-crochet(s)
7A.74.14 ↔ Fusion de vertèbres pour correction de position, abord dorsal et dorsolatéral, 4 segments	7A.A4.12 ↔ Matériel d'ostéosynthèse utilisé, colonne vertébrale, agrafe(s)
7A.74.15 ↔ Fusion de vertèbres pour correction de position, abord dorsal et dorsolatéral, 5 segments	7A.A4.13 ↔ Matériel d'ostéosynthèse utilisé, colonne vertébrale, vis
7A.74.16 ↔ Fusion de vertèbres pour correction de position, abord dorsal et dorsolatéral, 6 segments	7A.A4.14 ↔ Matériel d'ostéosynthèse utilisé, colonne vertébrale, fil de Kirschner, cerclage, haubanage
7A.74.17 ↔ Fusion de vertèbres pour correction de position, abord dorsal et dorsolatéral, 7 segments	7A.A4.15 ↔ Matériel d'ostéosynthèse utilisé, colonne vertébrale, système de vis à tige
7A.74.18 ↔ Fusion de vertèbres pour correction de position, abord dorsal et dorsolatéral, 8 segments	7A.A4.16 ↔ Matériel d'ostéosynthèse utilisé, colonne vertébrale, système de vis à plaque
7A.74.1A ↔ Fusion de vertèbres pour correction de position, abord dorsal et dorsolatéral, 9 segments	7A.A4.19 ↔ Matériel d'ostéosynthèse utilisé, colonne vertébrale, autre
7A.74.1B ↔ Fusion de vertèbres pour correction de position, abord dorsal et dorsolatéral, 10 segments	81.11 ↔ Arthrodèse de la cheville
7A.74.1C ↔ Fusion de vertèbres pour correction de position, abord dorsal et dorsolatéral, 11 segments	81.12.10 ↔ Arthrodèse talo-crurale [tibio-astragalienne/tibio-tarsienne] et sous-talaire [sous-astragalienne]
7A.74.1D ↔ Fusion de vertèbres pour correction de position, abord dorsal et dorsolatéral, 12 segments	81.12.11 ↔ Arthrodèse astragalo-calcaneó-cuboïdo-naviculaire [triple arthrodèse des articulations talo-crurale et sous-talaire et de l'articulation médiotarsienne (a. de Chopart)]
7A.74.1E ↔ Fusion de vertèbres pour correction de position, abord dorsal et dorsolatéral, 13 segments	81.12.12 ↔ Arthrodèse sous-talaire, deux articulations du tarse
	81.12.13 ↔ Arthrodèse sous-talaire, trois articulations du tarse
	81.12.99 ↔ Arthrodèse triple, autre
	81.22 ↔ Arthrodèse du genou
	81.51.00 ↔ Prothèse totale de hanche, SAP
	81.51.11 ↔ Première implantation d'endoprothèse totale de hanche
	81.51.12 ↔ Première implantation d'endoprothèse totale de hanche, prothèse spéciale
	81.51.13 ↔ Première implantation de prothèse de resurfaçage
	81.51.19 ↔ Première implantation d'endoprothèse totale de hanche, autre
	81.51.21 ↔ Implantation d'une endoprothèse totale de hanche lors d'un remplacement de prothèse

81.51.22 ↔	Implantation d'une endoprothèse totale de hanche, prothèse spéciale, lors d'un remplacement de prothèse	81.54.32 ↔	Implantation d'une endoprothèse totale spéciale de genou lors d'un remplacement de prothèse
81.51.23 ↔	Implantation d'une endoprothèse de resurfaçage lors d'un remplacement de prothèse	81.54.33 ↔	Implantation d'une endoprothèse totale de genou à charnière lors d'un remplacement de prothèse
81.51.29 ↔	Implantation d'une endoprothèse totale de hanche lors d'un remplacement de prothèse, autre	81.54.34 ↔	Implantation d'une prothèse unicondylaire à glissement lors d'un remplacement de prothèse
81.52.00 ↔	Implantation d'endoprothèse partielle de hanche, implantation de composantes d'endoprothèse de hanche, SAP	81.54.35 ↔	Implantation d'une prothèse bicondylaire à glissement lors d'un remplacement de prothèse
81.52.21 ↔	Première implantation de prothèse unipolaire	81.54.39 ↔	Implantation d'une endoprothèse de genou lors d'un remplacement de prothèse, autre
81.52.22 ↔	Première implantation de prothèse bipolaire	81.54.42 ↔	Implantation d'un resurfaçage arrière de la rotule lors d'un remplacement
81.52.29 ↔	Première implantation de prothèse partielle de hanche, autre	81.54.43 ↔	Implantation d'un insert de prothèse de genou lors d'un remplacement
81.52.31 ↔	Première implantation de cage antiprotrusion d'endoprothèse de hanche	81.54.44 ↔	Implantation de composantes tibiales ou fémorales ainsi que de l'insert d'une endoprothèse de genou unicondylaire ou bicondylaire, à glissement ou totale standard lors d'un remplacement
81.52.39 ↔	Première implantation d'une composante partielle d'endoprothèse de hanche	81.54.45 ↔	Implantation de composantes tibiales ou fémorales ainsi que de l'insert d'une endoprothèse totale de genou spéciale ou d'une endoprothèse totale à charnière lors d'un remplacement
81.52.41 ↔	Implantation d'une prothèse unipolaire lors d'un remplacement de prothèse	81.54.46 ↔	Implantation d'un substitut isolé de la surface de glissement fémorale lors d'un remplacement
81.52.42 ↔	Implantation d'une prothèse bipolaire lors d'un remplacement de prothèse	81.54.47 ↔	Implantation d'un bouclier fémoral condyalaire avec resurfaçage arrière de la rotule lors d'un remplacement
81.52.49 ↔	Implantation d'une prothèse partielle de hanche lors d'un remplacement de prothèse, autre	81.54.49 ↔	Implantation de composantes d'une endoprothèse de genou lors d'un remplacement, autre
81.52.51 ↔	Implantation d'une cage antiprotrusion d'endoprothèse de hanche lors d'un remplacement	81.55 ↔	Révision sans remplacement d'une endoprothèse de genou
81.52.52 ↔	Implantation d'un insert d'endoprothèse de hanche lors d'un remplacement	81.56 ↔	Prothèse totale de cheville
81.52.53 ↔	Implantation d'une tête d'endoprothèse de hanche lors d'un remplacement	81.59.10 ↔	Révision de prothèse articulaire de membre inférieur, sans remplacement
81.52.54 ↔	Implantation de la tête ainsi que de l'insert d'une endoprothèse de hanche lors d'un remplacement	81.59.11 ↔	Révision et remplacement d'endoprothèse de cheville
81.52.55 ↔	Implantation de la tête, de l'insert ainsi que de l'acétabulum d'une endoprothèse de hanche lors d'un remplacement	81.59.12 ↔	Révision et remplacement d'endoprothèse de tarse postérieur
81.52.56 ↔	Implantation de l'insert ainsi que de l'acétabulum d'une endoprothèse de hanche lors d'un remplacement	81.59.13 ↔	Révision et remplacement d'endoprothèse de médio-tarse ou d'orteil
81.52.57 ↔	Implantation de la cage antiprotrusion ainsi que de l'acétabulum d'une endoprothèse de hanche lors d'un remplacement	92.39.00 ↔	Autre radiochirurgie stéréotaxique, SAP
81.52.58 ↔	Implantation de la cage antiprotrusion, de l'acétabulum ainsi que de la tête d'une endoprothèse de hanche lors d'un remplacement	92.39.01 ↔	Autre radiothérapie de haut voltage, radiochirurgie stéréotaxique, fractionnée, cérébrale, SAP
81.52.59 ↔	Implantation de composantes d'une endoprothèse de hanche lors d'un remplacement, autre	92.39.11 ↔	Autre radiothérapie de haut voltage, radiochirurgie stéréotaxique, fractionnée, extracérébrale, SAP
81.52.5A ↔	Implantation de la tige ainsi que de la tête d'une endoprothèse de hanche lors d'un remplacement	92.39.20 ↔	Autre radiothérapie de haut voltage, radiochirurgie stéréotaxique, fractionnée: cérébrale, radiothérapie à intensité modulée
81.52.5B ↔	Implantation de la tige, de la tête ainsi que de l'insert d'une endoprothèse de hanche lors d'un remplacement	92.39.21 ↔	Autre radiothérapie de haut voltage, radiochirurgie stéréotaxique, fractionnée: cérébrale, Intensity Modulated Arc Therapy [IMAT].
81.53 ↔	Révision sans remplacement d'endoprothèse de hanche	92.39.22 ↔	Autre radiothérapie de haut voltage, radiochirurgie stéréotaxique, fractionnée: cérébrale, guidée par l'image
81.54.21 ↔	Première implantation d'endoprothèse totale standard de genou	92.39.29 ↔	Autre radiothérapie de haut voltage, radiochirurgie stéréotaxique, fractionnée, cérébrale, autre
81.54.22 ↔	Première implantation d'endoprothèse totale spéciale de genou	92.39.30 ↔	Autre radiothérapie de haut voltage, radiochirurgie stéréotaxique, fractionnée: extracérébrale, radiothérapie avec modulation d'intensité
81.54.23 ↔	Première implantation d'endoprothèse totale à charnière de genou	92.39.31 ↔	Autre radiothérapie de haut voltage, radiochirurgie stéréotaxique, fractionnée: extracérébrale, Intensity Modulated Arc Therapy [IMAT].
81.54.24 ↔	Première implantation de prothèse de genou unicondylaire à glissement	92.39.32 ↔	Autre radiothérapie de haut voltage, radiochirurgie stéréotaxique, fractionnée: extracérébrale, guidée par l'image
81.54.25 ↔	Première implantation de prothèse de genou bicondylaire à glissement	92.39.39 ↔	Autre radiothérapie de haut voltage, radiochirurgie stéréotaxique, fractionnée, extracérébrale, autre
81.54.26 ↔	Première implantation de bouclier fémoral condyalaire avec resurfaçage arrière de la rotule		
81.54.31 ↔	Implantation d'une endoprothèse totale standard de genou lors d'un remplacement de prothèse		

Procédure G33-4

42.40 ↔	Œsophagectomie, SAP	43.79 ↔	Gastrectomie partielle, avec anastomose jéjunale et iléale, autre
42.41.00 ↔	Œsophagectomie partielle, SAP	43.81 ↔	Gastrectomie partielle, avec transposition jéjunale
42.41.10 ↔	Œsophagectomie partielle, sans rétablissement de continuité	43.89.00 ↔	Autre gastrectomie partielle, SAP
42.41.20 ↔	Œsophagectomie partielle, avec rétablissement de continuité	43.89.09 ↔	Autre gastrectomie partielle, autre
42.41.99 ↔	Œsophagectomie partielle, autre	43.89.10 ↔	Réséction segmentaire de l'estomac
42.42.00 ↔	Œsophagectomie totale, SAP	43.89.20 ↔	Dérivation bilio-pancréatique de l'estomac selon Scopinaro, technique à ciel ouvert
42.42.10 ↔	Œsophagectomie totale, sans rétablissement de la continuité	43.89.21 ↔	Dérivation bilio-pancréatique de l'estomac selon Scopinaro, par laparoscopie
42.42.20 ↔	Œsophagectomie totale avec rétablissement de la continuité, par voie transmédiastinale	43.89.30 ↔	Dérivation bilio-pancréatique de l'estomac avec switch duodéal [BPD-DS], chirurgicale ouverte
42.42.21 ↔	Œsophagectomie totale avec rétablissement de la continuité, par voie thoraco-abdominale	43.89.31 ↔	Dérivation bilio-pancréatique de l'estomac avec switch duodéal [BPD-DS], laparoscopique
42.42.29 ↔	Œsophagectomie totale avec rétablissement de la continuité, par autre abord	43.89.40 ↔	Tubulisation gastrique [sleeve resection], technique à ciel ouvert
42.42.99 ↔	Œsophagectomie totale, autre	43.89.41 ↔	Tubulisation gastrique [sleeve resection], par laparoscopie
42.51.00 ↔	Anastomose œsophago-œsophagienne intrathoracique, SAP	43.89.42 ↔	Sleeve resection après mise en place d'un anneau gastrique, chirurgicale ouverte
42.51.10 ↔	Anastomose œsophago-œsophagienne intrathoracique, correction d'atrésie pour rétablissement du transit pharyngo-œsophagien et réparation de fistule trachéo-œsophagienne congénitale	43.89.43 ↔	Sleeve resection après mise en place d'un anneau gastrique, laparoscopique
42.51.99 ↔	Anastomose œsophago-œsophagienne intrathoracique, autre	43.89.44 ↔	Re-sleeve resection, chirurgicale ouverte
42.52 ↔	Anastomose œso-gastrique intrathoracique	43.89.45 ↔	Re-sleeve resection, laparoscopique
42.53 ↔	Anastomose œsophagienne intrathoracique avec interposition d'intestin grêle	43.89.50 ↔	Switch duodéal après sleeve resection (seconde intervention), technique à ciel ouvert
42.54 ↔	Autre anastomose œso-entérale intrathoracique	43.89.51 ↔	Switch duodéal après sleeve resection (seconde intervention), par laparoscopie
42.55 ↔	Anastomose œsophagienne intrathoracique avec interposition colique	43.89.61 ↔	Gastrectomie partielle avec gastro-gastrostomie
42.56 ↔	Autre anastomose œso-colique intrathoracique	43.91 ↔	Gastrectomie totale avec interposition intestinale
42.58 ↔	Anastomose œsophagienne intrathoracique avec autre interposition	43.92 ↔	Œsophago-duodénostomie ou œsophago-jéjunostomie avec gastrectomie complète
42.59 ↔	Anastomose intrathoracique de l'œsophage, autre	43.99.00 ↔	Autre gastrectomie totale, SAP
42.61 ↔	Œsophago-œsophagostomie anté sternale	43.99.10 ↔	Gastrectomie résiduelle à la suite d'une intervention bariatrique, chirurgicale ouverte
42.62 ↔	Œsophago-gastrostomie anté sternale	43.99.11 ↔	Gastrectomie résiduelle à la suite d'une intervention bariatrique, laparoscopique
42.63 ↔	Anastomose œsophagienne anté sternale avec interposition d'intestin grêle	43.99.99 ↔	Autre gastrectomie totale, autre
42.64 ↔	Autre œsophago-entérostomie anté sternale	44.31.00 ↔	Bypass gastrique, SAP
42.65 ↔	Anastomose œsophagienne anté sternale avec interposition colique	44.31.09 ↔	Bypass gastrique, autre
42.66 ↔	Autre œsophago-colostomie anté sternale	44.31.11 ↔	Bypass gastrique proximal, chirurgical ouvert
42.68 ↔	Autre anastomose œsophagienne anté sternale avec interposition	44.31.12 ↔	Bypass gastrique proximal, laparoscopique
42.69 ↔	Anastomose œsophagienne anté sternale, autre	44.31.13 ↔	Bypass gastrique proximal après Sleeve resection, intervention inverse, chirurgical ouvert
42.85 ↔	Réparation de sténose œsophagienne	44.31.14 ↔	Bypass gastrique proximal après Sleeve resection, intervention inverse, laparoscopique
42.87 ↔	Autre greffe de l'œsophage	44.31.15 ↔	Bypass gastrique proximal après Gastric Banding, à la suite d'une intervention bariatrique, chirurgical ouvert
43.5 ↔	Gastrectomie partielle, avec anastomose œsophagienne	44.31.16 ↔	Bypass gastrique proximal après Gastric Banding, à la suite d'une intervention bariatrique, laparoscopique
43.6X.00 ↔	Gastrectomie partielle, avec anastomose duodéale, SAP	44.31.21 ↔	Bypass gastrique distal, chirurgical ouvert
43.6X.10 ↔	Réséction du pylore avec anastomose duodéale	44.31.22 ↔	Bypass gastrique distal, laparoscopique
43.6X.20 ↔	Opération de Billroth I	44.31.31 ↔	Omega-loop Gastric Bypass, par chirurgie ouverte
43.6X.99 ↔	Gastrectomie partielle, avec anastomose duodéale, autre	44.31.32 ↔	Omega-loop Gastric Bypass, par laparoscopie
43.70 ↔	Gastrectomie partielle, avec anastomose jéjunale et iléale, SAP	44.31.41 ↔	Bypass gastrique par anastomose de Roux-en-Y, par chirurgie ouverte
43.71.11 ↔	Gastrectomie partielle (résection des 2/3) avec anastomose jéjunale	44.31.42 ↔	Bypass gastrique par anastomose de Roux-en-Y, par laparoscopie
43.71.21 ↔	Gastrectomie partielle (résection des 4/5) avec anastomose jéjunale	44.38 ↔	Gastro-entérostomie laparoscopique
43.72.11 ↔	Gastrectomie partielle (résection des 2/3) avec anastomose iléale	44.39 ↔	Gastro-entérostomie sans gastrectomie, autre
43.72.21 ↔	Gastrectomie partielle (résection des 4/5) avec anastomose iléale	45.50 ↔	Isolement de segment d'intestin, SAP
		45.51 ↔	Isolement de segment d'intestin grêle
		45.52 ↔	Isolement de segment du gros intestin
		45.61 ↔	Réséction segmentaire multiple d'intestin grêle
		45.62 ↔	Autre réséction partielle d'intestin grêle
		45.63.00 ↔	Exérèse totale de l'intestin grêle, SAP
		45.63.99 ↔	Exérèse totale de l'intestin grêle, autre

45.70 ↔	Excision partielle du gros intestin, SAP	48.41 ↔	Résection sous-muqueuse du rectum [opération de Soave]
45.73.11 ↔	Hémi-colectomie droite, par chirurgie ouverte	48.49 ↔	Résection du rectum avec abaissement du côlon, autre
45.73.12 ↔	Hémi-colectomie droite, par laparoscopie	48.50 ↔	Résection du rectum sans conservation du sphincter, SAP
45.74.11 ↔	Résection du côlon transverse, par chirurgie ouverte	48.51 ↔	Résection abdomino-périnéale du rectum
45.74.12 ↔	Résection du côlon transverse, par laparoscopie	48.53 ↔	Résection abdomino-sacrée, sacro-périnéale et périnéale du rectum
45.75.11 ↔	Hémi-colectomie gauche, par chirurgie ouverte	48.59 ↔	Résection du rectum sans conservation du sphincter, autre
45.75.12 ↔	Hémi-colectomie gauche avec sigmoïdectomie, par chirurgie ouverte	48.65 ↔	Résection du rectum selon Duhamel
45.75.21 ↔	Hémi-colectomie gauche avec sigmoïdectomie, par laparoscopie	48.66.00 ↔	Résection du rectum avec conservation du sphincter, SAP
45.76.00 ↔	Sigmoïdectomie, SAP	48.66.09 ↔	Résection du rectum avec conservation du sphincter, autre
45.76.09 ↔	Sigmoïdectomie, autre	48.66.11 ↔	Résection en manchette et résection tubulaire du rectum, avec anastomose, par chirurgie ouverte
45.76.11 ↔	Sigmoïdectomie, par chirurgie ouverte	48.66.12 ↔	Résection en manchette et résection tubulaire du rectum, avec entérostomie et fermeture du bout distal, par chirurgie ouverte
45.76.21 ↔	Sigmoïdectomie, par laparoscopie	48.66.13 ↔	Résection en manchette et résection tubulaire du rectum, avec anastomose, par laparoscopie
45.77.11 ↔	Hémi-colectomie droite étendue, par chirurgie ouverte	48.66.14 ↔	Résection en manchette et résection tubulaire du rectum, avec entérostomie et fermeture du bout distal, par laparoscopie
45.77.12 ↔	Hémi-colectomie droite étendue, par laparoscopie	48.66.15 ↔	Résection en manchette et résection tubulaire du rectum, transanale
45.77.21 ↔	Hémi-colectomie gauche étendue, par chirurgie ouverte	48.66.21 ↔	Résection antérieure du rectum, avec anastomose, par chirurgie ouverte
45.77.22 ↔	Hémi-colectomie gauche étendue, par laparoscopie	48.66.22 ↔	Résection antérieure du rectum, avec entérostomie ainsi que fermeture du bout distal, par chirurgie ouverte
45.78.11 ↔	Résection segmentaire, par chirurgie ouverte	48.66.23 ↔	Résection antérieure du rectum, avec anastomose, par laparoscopie
45.78.12 ↔	Résection segmentaire, par laparoscopie	48.66.24 ↔	Résection antérieure du rectum, avec entérostomie ainsi que fermeture du bout distal, par laparoscopie
45.78.21 ↔	Résection segmentaire multiple, par chirurgie ouverte	48.66.25 ↔	Résection antérieure du rectum, transanale
45.78.22 ↔	Résection segmentaire multiple, par laparoscopie	48.66.31 ↔	Résection antérieure profonde du rectum, avec anastomose, par chirurgie ouverte
45.79 ↔	Excision partielle du gros intestin, autre	48.66.32 ↔	Résection antérieure profonde du rectum, avec entérostomie ainsi que fermeture du bout distal, par chirurgie ouverte
45.80 ↔	Colectomie et proctocolectomie, SAP	48.66.33 ↔	Résection antérieure profonde du rectum, avec anastomose, par laparoscopie
45.81.11 ↔	Colectomie, par chirurgie ouverte	48.66.34 ↔	Résection antérieure profonde du rectum, avec entérostomie ainsi que fermeture du bout distal, par laparoscopie
45.81.12 ↔	Colectomie, par laparoscopie	48.66.35 ↔	Résection antérieure profonde du rectum, avec anastomose, transanale
45.82.11 ↔	Proctocolectomie, par chirurgie ouverte	48.69 ↔	Autre résection du rectum, autre
45.82.12 ↔	Proctocolectomie, par laparoscopie	48.74 ↔	Rectorectostomie
45.89 ↔	Colectomie et proctocolectomie, autre	49.74 ↔	Transposition du muscle droit interne [muscle gracile] de la cuisse pour incontinence anale
45.90 ↔	Anastomose intestinale, SAP		
45.91 ↔	Anastomose entre intestin grêle et intestin grêle		
45.92.11 ↔	Anastomose entre l'intestin grêle et le rectum avec formation d'un réservoir [pouch]		
45.92.12 ↔	Anastomose entre l'intestin grêle et le rectum sans formation d'un réservoir [pouch]		
45.93 ↔	Anastomose entre intestin grêle et gros intestin		
45.94 ↔	Anastomose entre gros intestin et gros intestin		
45.95.11 ↔	Anastomose entre l'intestin grêle et l'anus avec formation d'un réservoir		
45.95.12 ↔	Anastomose entre l'intestin grêle et l'anus sans formation de réservoir		
45.95.21 ↔	Anastomose entre le côlon et l'anus		
45.96 ↔	Anastomose entre le côlon et le rectum		
45.97.11 ↔	Création d'une anastomose basse sur l'intestin grêle, par chirurgie ouverte		
45.97.12 ↔	Création d'une anastomose basse sur l'intestin grêle, par laparoscopie		
45.98.13 ↔	Révision d'une anastomose à l'anus		
45.99 ↔	Anastomose intestinale, autre		
48.1 ↔	Rectostomie		

ADRG G35**Traitement sous vide complexe pour maladies et troubles des organes digestifs ou diagnostic complexe avec intervention complexe**

Traitement sous vide complexe ou diagnostic dans le tableau G35-1 et Procédures opératoires particulières en quatre temps

DRG G35A**Traitement sous vide complexe pour maladies et troubles des organes digestifs ou diagnostic complexe avec intervention complexe, avec CC les plus sévères**

PCCL > 4 ou Traitement sous vide complexe et Âge < 16 ans

DRG G35B**Traitement sous vide complexe pour maladies et troubles des organes digestifs ou diagnostic complexe avec intervention complexe****Diagnostic G35-1**

K22.3	Perforation de l'œsophage	K65.09	Péritonite aiguë, autres et sans précision
K25.1	Ulcère de l'estomac: Aigu avec perforation	K65.8	Autres péritonites
K25.2	Ulcère de l'estomac: Aigu avec hémorragie et perforation	K72.0	Insuffisance hépatique aiguë et subaiguë, non classée ailleurs
K26.1	Ulcère du duodénum: Aigu avec perforation	K72.10	Insuffisance hépatique aiguë sur chronique, non classée ailleurs
K26.2	Ulcère du duodénum: Aigu avec hémorragie et perforation	K83.2	Perforation des voies biliaires
K28.1	Ulcère gastro-jéjunal: Aigu avec perforation	K85.01	Pancréatite aiguë idiopathique: Avec complication d'organe - organique
K28.2	Ulcère gastro-jéjunal: Aigu avec hémorragie et perforation	K85.11	Pancréatite aiguë d'origine biliaire: Avec complication d'organe - organique
K31.6	Fistule de l'estomac et du duodénum	K85.21	Pancréatite aiguë alcoolique: Avec complication d'organe - organique
K56.0	Iléus paralytique	K85.31	Pancréatite aiguë médicamenteuse: Avec complication d'organe - organique
K57.02	Diverticulite de l'intestin grêle avec perforation et abcès, sans indication de saignement	K85.81	Autres pancréatites aiguës: Avec complication d'organe - organique
K57.03	Diverticulite de l'intestin grêle avec perforation, abcès et saignement	K91.3	Occlusion intestinale post-opératoire, non classée ailleurs
K57.22	Diverticulite du côlon avec perforation et abcès, sans indication de saignement	K91.80	Inflammation généralisée des muqueuses par immunodéficience
K57.23	Diverticulite du colon avec perforation, abcès et saignement	K91.83	Insuffisances d'anastomoses et sutures après opérations d'autres organes du système digestif
K57.42	Diverticulite de l'intestin grêle et du côlon avec perforation et abcès sans indication de saignement	N82.0	Fistule vésico-vaginale
K57.43	Diverticulite de l'intestin grêle et du côlon avec perforation, abcès et saignement	N82.2	Fistule du vagin à l'intestin grêle
K63.1	Perforation de l'intestin (non traumatique)	N82.3	Fistule du vagin au côlon
K63.2	Fistule de l'intestin	N82.4	Autres fistules intestino-génitales chez la femme
K65.00	Péritonite bactérienne spontanée [PBS] (aiguë)		

ADRG G37**Intervention multiviscérale pour maladies et troubles des organes digestifs ou traitement complexe de soins intensifs > 196/360 points ou traitement complexe de soins intensifs particulier avec points de traitement complexe en unité de soins intermédiaires ou traitement intraopératoire particulier**

Intervention multiviscérale ou au moins une procédure dans le tableau G37-1 ou au moins une procédure dans le tableau G37-2 ou (procédure dans le tableau G37-3 et procédure dans le tableau G37-4)

DRG G37Z**Intervention multiviscérale pour maladies et troubles des organes digestifs ou traitement complexe de soins intensifs > 196/360 points ou traitement complexe de soins intensifs particulier avec points de traitement complexe en unité de soins intermédiaires ou traitement intraopératoire particulier****Procédure G37-1**

99.B7.14 ‡↔	Traitement complexe de médecine intensive, 361 à 552 points de dépense	99.B7.1B ‡↔	Traitement complexe de médecine intensive, 1933 à 2208 points de dépense
99.B7.15 ‡↔	Traitement complexe de médecine intensive, 553 à 828 points de dépense	99.B7.1C ‡↔	Traitement complexe de médecine intensive, 2209 à 2484 points de dépense
99.B7.16 ‡↔	Traitement complexe de médecine intensive, 829 à 1104 points de dépense	99.B7.1D ‡↔	Traitement complexe de médecine intensive, 2485 à 2760 points de dépense
99.B7.17 ‡↔	Traitement complexe de médecine intensive, 1105 à 1380 points de dépense	99.B7.1E ‡↔	Traitement complexe de médecine intensive, 2761 à 3220 points de dépense
99.B7.18 ‡↔	Traitement complexe de médecine intensive, 1381 à 1656 points de dépense	99.B7.1F ‡↔	Traitement complexe de médecine intensive, 3221 à 3680 points de dépense
99.B7.1A ‡↔	Traitement complexe de médecine intensive, 1657 à 1932 points de dépense	99.B7.1G ‡↔	Traitement complexe de médecine intensive, 3681 à 4600 points de dépense

- 99.B7.1H †↔ Traitement complexe de médecine intensive, 4601 à 5520 points de dépense
- 99.B7.1I †↔ Traitement complexe de médecine intensive, 5521 à 7360 points de dépense
- 99.B7.1J †↔ Traitement complexe de médecine intensive, 7361 à 9200 points de dépense
- 99.B7.1K †↔ Traitement complexe de médecine intensive, 9201 à 11040 points de dépense
- 99.B7.1L †↔ Traitement complexe de médecine intensive, 11041 à 13800 points de dépense
- 99.B7.1M †↔ Traitement complexe de médecine intensive, 13801 à 16560 points de dépense
- 99.B7.1N †↔ Traitement complexe de médecine intensive, 16561 à 19320 points de dépense
- 99.B7.1O †↔ Traitement complexe de médecine intensive, 19321 points de dépense et plus
- 99.B7.44 †↔ Traitement complexe de médecine intensive chez l'enfant (procédure de base), 197 à 392 points de dépense
- 99.B7.45 †↔ Traitement complexe de médecine intensive chez l'enfant (procédure de base), 393 à 588 points de dépense
- 99.B7.46 †↔ Traitement complexe de médecine intensive chez l'enfant (procédure de base), 589 à 784 points de dépense
- 99.B7.47 †↔ Traitement complexe de médecine intensive chez l'enfant (procédure de base), 785 à 980 points de dépense
- 99.B7.48 †↔ Traitement complexe de médecine intensive chez l'enfant (procédure de base), 981 à 1176 points de dépense
- 99.B7.4A †↔ Traitement complexe de médecine intensive chez l'enfant (procédure de base), 1177 à 1470 points de dépense
- 99.B7.4B †↔ Traitement complexe de médecine intensive chez l'enfant (procédure de base), 1471 à 1764 points de dépense
- 99.B7.4C †↔ Traitement complexe de médecine intensive chez l'enfant (procédure de base), 1765 à 2058 points de dépense
- 99.B7.4D †↔ Traitement complexe de médecine intensive chez l'enfant (procédure de base), 2059 à 2352 points de dépense
- 99.B7.4E †↔ Traitement complexe de médecine intensive chez l'enfant (procédure de base), 2353 à 2646 points de dépense
- 99.B7.4F †↔ Traitement complexe de médecine intensive chez l'enfant (procédure de base), 2647 à 2940 points de dépense
- 99.B7.4G †↔ Traitement complexe de médecine intensive chez l'enfant (procédure de base), 2941 à 3430 points de dépense
- 99.B7.4H †↔ Traitement complexe de médecine intensive chez l'enfant (procédure de base), 3431 à 3920 points de dépense
- 99.B7.4I †↔ Traitement complexe de médecine intensive chez l'enfant (procédure de base), 3921 à 4410 points de dépense
- 99.B7.4J †↔ Traitement complexe de médecine intensive chez l'enfant (procédure de base), 4411 à 4900 points de dépense
- 99.B7.4K †↔ Traitement complexe de médecine intensive chez l'enfant (procédure de base), 4901 à 5880 points de dépense
- 99.B7.4L †↔ Traitement complexe de médecine intensive chez l'enfant (procédure de base), 5881 à 6860 points de dépense
- 99.B7.4M †↔ Traitement complexe de médecine intensive chez l'enfant (procédure de base), 6861 à 7840 points de dépense
- 99.B7.4N †↔ Traitement complexe de médecine intensive chez l'enfant (procédure de base), 7841 à 9800 points de dépense
- 99.B7.4O †↔ Traitement complexe de médecine intensive chez l'enfant (procédure de base), 9801 à 11760 points de dépense
- 99.B7.4P †↔ Traitement complexe de médecine intensive chez l'enfant (procédure de base), 11761 à 13720 points de dépense
- 99.B7.4Q †↔ Traitement complexe de médecine intensive chez l'enfant (procédure de base), 13721 à 16660 points de dépense
- 99.B7.4R †↔ Traitement complexe de médecine intensive chez l'enfant (procédure de base), 16661 à 19600 points de dépense
- 99.B7.4S †↔ Traitement complexe de médecine intensive chez l'enfant (procédure de base), 19601 points de dépense et plus
- 99.B7.54 †↔ Traitement complexe de médecine intensive chez le nouveau-né (procédure de base), 197 à 392 points de dépense
- 99.B7.55 †↔ Traitement complexe de médecine intensive chez le nouveau-né (procédure de base), 393 à 588 points de dépense
- 99.B7.56 †↔ Traitement complexe de médecine intensive chez le nouveau-né (procédure de base), 589 à 784 points de dépense
- 99.B7.57 †↔ Traitement complexe de médecine intensive chez le nouveau-né (procédure de base), 785 à 980 points de dépense
- 99.B7.58 †↔ Traitement complexe de médecine intensive chez le nouveau-né (procédure de base), 981 à 1176 points de dépense
- 99.B7.5A †↔ Traitement complexe de médecine intensive chez le nouveau-né (procédure de base), 1177 à 1470 points de dépense
- 99.B7.5B †↔ Traitement complexe de médecine intensive chez le nouveau-né (procédure de base), 1471 à 1764 points de dépense
- 99.B7.5C †↔ Traitement complexe de médecine intensive chez le nouveau-né (procédure de base), 1765 à 2058 points de dépense
- 99.B7.5D †↔ Traitement complexe de médecine intensive chez le nouveau-né (procédure de base), 2059 à 2352 points de dépense
- 99.B7.5E †↔ Traitement complexe de médecine intensive chez le nouveau-né (procédure de base), 2353 à 2646 points de dépense
- 99.B7.5F †↔ Traitement complexe de médecine intensive chez le nouveau-né (procédure de base), 2647 à 2940 points de dépense
- 99.B7.5G †↔ Traitement complexe de médecine intensive chez le nouveau-né (procédure de base), 2941 à 3430 points de dépense
- 99.B7.5H †↔ Traitement complexe de médecine intensive chez le nouveau-né (procédure de base), 3431 à 3920 points de dépense
- 99.B7.5I †↔ Traitement complexe de médecine intensive chez le nouveau-né (procédure de base), 3921 à 4410 points de dépense
- 99.B7.5J †↔ Traitement complexe de médecine intensive chez le nouveau-né (procédure de base), 4411 à 4900 points de dépense
- 99.B7.5K †↔ Traitement complexe de médecine intensive chez le nouveau-né (procédure de base), 4901 à 5880 points de dépense
- 99.B7.5L †↔ Traitement complexe de médecine intensive chez le nouveau-né (procédure de base), 5881 à 6860 points de dépense

- 99.B7.5M †↔ Traitement complexe de médecine intensive chez le nouveau-né (procédure de base), 6861 à 7840 points de dépense
- 99.B7.5N †↔ Traitement complexe de médecine intensive chez le nouveau-né (procédure de base), 7841 à 9800 points de dépense
- 99.B7.5O †↔ Traitement complexe de médecine intensive chez le nouveau-né (procédure de base), 9801 à 11760 points de dépense
- 99.B7.5P †↔ Traitement complexe de médecine intensive chez le nouveau-né (procédure de base), 11761 à 13720 points de dépense
- 99.B7.5Q †↔ Traitement complexe de médecine intensive chez le nouveau-né (procédure de base), 13721 à 16660 points de dépense
- 99.B7.5R †↔ Traitement complexe de médecine intensive chez le nouveau-né (procédure de base), 16661 à 19600 points de dépense
- 99.B7.5S †↔ Traitement complexe de médecine intensive chez le nouveau-né (procédure de base), 19601 points de dépense et plus

Procédure G37-2

- 92.22.11 ↔ Radiothérapie peropératoire par rayons X, jusqu'à 300 kV
- 92.22.12 ↔ Radiothérapie peropératoire par rayons X, 300 kV - < 1 MV
- 92.22.19 ↔ Autre radiothérapie peropératoire par rayons X
- 92.24.04 ↔ Téléradiothérapie à photons, accélérateur linéaire, radiothérapie peropératoire
- 92.27.40 ↔ Implantation ou insertion peropératoires d'éléments radioactif (brachythérapie par des sources scellées de radionucléides)
- 92.29.24 ↔ Brachythérapie par implantation peropératoire de sources radioactives amovibles dans plusieurs plans, haut débit de dose
- 92.41 ↔ Radiothérapie par électrons peropératoire
- 99.25.21 †↔ Chimiothérapie intrapéritonéale hyperthermique [HIPEC]

Procédure G37-3

- 99.B7.13 †↔ Traitement complexe de médecine intensive, 185 à 360 points de dépense
- 99.B7.14 †↔ Traitement complexe de médecine intensive, 361 à 552 points de dépense
- 99.B7.15 †↔ Traitement complexe de médecine intensive, 553 à 828 points de dépense
- 99.B7.16 †↔ Traitement complexe de médecine intensive, 829 à 1104 points de dépense
- 99.B7.17 †↔ Traitement complexe de médecine intensive, 1105 à 1380 points de dépense
- 99.B7.18 †↔ Traitement complexe de médecine intensive, 1381 à 1656 points de dépense
- 99.B7.1A †↔ Traitement complexe de médecine intensive, 1657 à 1932 points de dépense
- 99.B7.1B †↔ Traitement complexe de médecine intensive, 1933 à 2208 points de dépense
- 99.B7.1C †↔ Traitement complexe de médecine intensive, 2209 à 2484 points de dépense
- 99.B7.1D †↔ Traitement complexe de médecine intensive, 2485 à 2760 points de dépense
- 99.B7.1E †↔ Traitement complexe de médecine intensive, 2761 à 3220 points de dépense
- 99.B7.1F †↔ Traitement complexe de médecine intensive, 3221 à 3680 points de dépense
- 99.B7.1G †↔ Traitement complexe de médecine intensive, 3681 à 4600 points de dépense
- 99.B7.1H †↔ Traitement complexe de médecine intensive, 4601 à 5520 points de dépense
- 99.B7.1I †↔ Traitement complexe de médecine intensive, 5521 à 7360 points de dépense
- 99.B7.1J †↔ Traitement complexe de médecine intensive, 7361 à 9200 points de dépense
- 99.B7.1K †↔ Traitement complexe de médecine intensive, 9201 à 11040 points de dépense
- 99.B7.1L †↔ Traitement complexe de médecine intensive, 11041 à 13800 points de dépense
- 99.B7.1M †↔ Traitement complexe de médecine intensive, 13801 à 16560 points de dépense
- 99.B7.1N †↔ Traitement complexe de médecine intensive, 16561 à 19320 points de dépense
- 99.B7.1O †↔ Traitement complexe de médecine intensive, 19321 points de dépense et plus

Procédure G37-4

- 99.B8.13 †↔ Traitement complexe en U-IMC chez l'adulte, 185 à 360 points de dépense
- 99.B8.14 †↔ Traitement complexe en U-IMC chez l'adulte, 361 à 552 points de dépense
- 99.B8.15 †↔ Traitement complexe en U-IMC chez l'adulte, 553 à 828 points de dépense
- 99.B8.16 †↔ Traitement complexe en U-IMC chez l'adulte, 829 à 1104 points de dépense
- 99.B8.17 †↔ Traitement complexe en U-IMC chez l'adulte, 1105 à 1380 points de dépense
- 99.B8.18 †↔ Traitement complexe en U-IMC chez l'adulte, 1381 à 1656 points de dépense
- 99.B8.1A †↔ Traitement complexe en U-IMC chez l'adulte, 1657 à 1932 points de dépense
- 99.B8.1B †↔ Traitement complexe en U-IMC chez l'adulte, 1933 à 2208 points de dépense
- 99.B8.1C †↔ Traitement complexe en U-IMC chez l'adulte, 2209 à 2484 points de dépense
- 99.B8.1D †↔ Traitement complexe en U-IMC chez l'adulte, 2485 à 2760 points de dépense
- 99.B8.1E †↔ Traitement complexe en U-IMC chez l'adulte, 2761 à 3220 points de dépense
- 99.B8.1F †↔ Traitement complexe en U-IMC chez l'adulte, 3221 à 3680 points de dépense
- 99.B8.1G †↔ Traitement complexe en U-IMC chez l'adulte, 3681 à 4600 points de dépense
- 99.B8.1H †↔ Traitement complexe en U-IMC chez l'adulte, 4601 à 5520 points de dépense
- 99.B8.1I †↔ Traitement complexe en U-IMC chez l'adulte, 5521 à 7360 points de dépense
- 99.B8.1J †↔ Traitement complexe en U-IMC chez l'adulte, 7361 à 9200 points de dépense

99.B8.1K †↔ Traitement complexe en U-IMC chez l'adulte, 9201 à 11040 points de dépense	99.B8.1N †↔ Traitement complexe en U-IMC chez l'adulte, 16561 à 19320 points de dépense
99.B8.1L †↔ Traitement complexe en U-IMC chez l'adulte, 11041 à 13800 points de dépense	99.B8.1O †↔ Traitement complexe en U-IMC chez l'adulte, 19321 points de dépense et plus
99.B8.1M †↔ Traitement complexe en U-IMC chez l'adulte, 13801 à 16560 points de dépense	

ADRG G38**Procédures de complication ou traitement complexe de soins intensifs > 196/360 points ou traitement sous vide, avec intervention opératoire particulière pour maladies et troubles des organes digestifs**

(Procédures de complication ou au moins une procédure dans le tableau G38-1 ou Traitement sous vide) et (définition du DRG (G02A) ou définition du DRG (G02B) ou définition du DRG (G33Z) ou définition du DRG de base (G16) ou définition du DRG (G03A) ou définition du DRG de base (G17) ou définition du DRG (G19A) ou définition du DRG (G10Z) ou définition du DRG (G03B) ou définition du DRG (G18A) ou définition du DRG (G04A) ou définition du DRG (G04B))

DRG G38A**Traitement complexe de soins intensifs > 196/184 points avec traitement sous vide avec intervention opératoire particulière pour maladies et troubles des organes digestifs**

(Au moins une procédure dans le tableau G38-2 ou Traitement sous vide et (définition du DRG (G02A) ou définition du DRG (G02B) ou définition du DRG (G33Z) ou définition du DRG de base (G16) ou définition du DRG (G03A) ou définition du DRG de base (G17) ou définition du DRG (G19A) ou définition du DRG (G10Z) ou définition du DRG (G03B) ou définition du DRG (G18A) ou définition du DRG (G04A))) et (au moins une procédure dans le tableau G38-2 et Traitement sous vide)

DRG G38B**Traitement complexe de soins intensifs > 196/184 points ou traitement sous vide avec intervention opératoire particulière pour maladies et troubles des organes digestifs**

Au moins une procédure dans le tableau G38-2 ou Traitement sous vide et (définition du DRG (G02A) ou définition du DRG (G02B) ou définition du DRG (G33Z) ou définition du DRG de base (G16) ou définition du DRG (G03A) ou définition du DRG de base (G17) ou définition du DRG (G19A) ou définition du DRG (G10Z) ou définition du DRG (G03B) ou définition du DRG (G18A) ou définition du DRG (G04A))

DRG G38C**Procédures de complication avec intervention opératoire particulière pour maladies et troubles des organes digestifs****Procédure G38-1**

99.B7.14 †↔ Traitement complexe de médecine intensive, 361 à 552 points de dépense	99.B7.1I †↔ Traitement complexe de médecine intensive, 5521 à 7360 points de dépense
99.B7.15 †↔ Traitement complexe de médecine intensive, 553 à 828 points de dépense	99.B7.1J †↔ Traitement complexe de médecine intensive, 7361 à 9200 points de dépense
99.B7.16 †↔ Traitement complexe de médecine intensive, 829 à 1104 points de dépense	99.B7.1K †↔ Traitement complexe de médecine intensive, 9201 à 11040 points de dépense
99.B7.17 †↔ Traitement complexe de médecine intensive, 1105 à 1380 points de dépense	99.B7.1L †↔ Traitement complexe de médecine intensive, 11041 à 13800 points de dépense
99.B7.18 †↔ Traitement complexe de médecine intensive, 1381 à 1656 points de dépense	99.B7.1M †↔ Traitement complexe de médecine intensive, 13801 à 16560 points de dépense
99.B7.1A †↔ Traitement complexe de médecine intensive, 1657 à 1932 points de dépense	99.B7.1N †↔ Traitement complexe de médecine intensive, 16561 à 19320 points de dépense
99.B7.1B †↔ Traitement complexe de médecine intensive, 1933 à 2208 points de dépense	99.B7.1O †↔ Traitement complexe de médecine intensive, 19321 points de dépense et plus
99.B7.1C †↔ Traitement complexe de médecine intensive, 2209 à 2484 points de dépense	99.B7.44 †↔ Traitement complexe de médecine intensive chez l'enfant (procédure de base), 197 à 392 points de dépense
99.B7.1D †↔ Traitement complexe de médecine intensive, 2485 à 2760 points de dépense	99.B7.45 †↔ Traitement complexe de médecine intensive chez l'enfant (procédure de base), 393 à 588 points de dépense
99.B7.1E †↔ Traitement complexe de médecine intensive, 2761 à 3220 points de dépense	99.B7.46 †↔ Traitement complexe de médecine intensive chez l'enfant (procédure de base), 589 à 784 points de dépense
99.B7.1F †↔ Traitement complexe de médecine intensive, 3221 à 3680 points de dépense	99.B7.47 †↔ Traitement complexe de médecine intensive chez l'enfant (procédure de base), 785 à 980 points de dépense
99.B7.1G †↔ Traitement complexe de médecine intensive, 3681 à 4600 points de dépense	
99.B7.1H †↔ Traitement complexe de médecine intensive, 4601 à 5520 points de dépense	

99.B7.48 †↔	Traitement complexe de médecine intensive chez l'enfant (procédure de base), 981 à 1176 points de dépense	99.B7.56 †↔	Traitement complexe de médecine intensive chez le nouveau-né (procédure de base), 589 à 784 points de dépense
99.B7.4A †↔	Traitement complexe de médecine intensive chez l'enfant (procédure de base), 1177 à 1470 points de dépense	99.B7.57 †↔	Traitement complexe de médecine intensive chez le nouveau-né (procédure de base), 785 à 980 points de dépense
99.B7.4B †↔	Traitement complexe de médecine intensive chez l'enfant (procédure de base), 1471 à 1764 points de dépense	99.B7.58 †↔	Traitement complexe de médecine intensive chez le nouveau-né (procédure de base), 981 à 1176 points de dépense
99.B7.4C †↔	Traitement complexe de médecine intensive chez l'enfant (procédure de base), 1765 à 2058 points de dépense	99.B7.5A †↔	Traitement complexe de médecine intensive chez le nouveau-né (procédure de base), 1177 à 1470 points de dépense
99.B7.4D †↔	Traitement complexe de médecine intensive chez l'enfant (procédure de base), 2059 à 2352 points de dépense	99.B7.5B †↔	Traitement complexe de médecine intensive chez le nouveau-né (procédure de base), 1471 à 1764 points de dépense
99.B7.4E †↔	Traitement complexe de médecine intensive chez l'enfant (procédure de base), 2353 à 2646 points de dépense	99.B7.5C †↔	Traitement complexe de médecine intensive chez le nouveau-né (procédure de base), 1765 à 2058 points de dépense
99.B7.4F †↔	Traitement complexe de médecine intensive chez l'enfant (procédure de base), 2647 à 2940 points de dépense	99.B7.5D †↔	Traitement complexe de médecine intensive chez le nouveau-né (procédure de base), 2059 à 2352 points de dépense
99.B7.4G †↔	Traitement complexe de médecine intensive chez l'enfant (procédure de base), 2941 à 3430 points de dépense	99.B7.5E †↔	Traitement complexe de médecine intensive chez le nouveau-né (procédure de base), 2353 à 2646 points de dépense
99.B7.4H †↔	Traitement complexe de médecine intensive chez l'enfant (procédure de base), 3431 à 3920 points de dépense	99.B7.5F †↔	Traitement complexe de médecine intensive chez le nouveau-né (procédure de base), 2647 à 2940 points de dépense
99.B7.4I †↔	Traitement complexe de médecine intensive chez l'enfant (procédure de base), 3921 à 4410 points de dépense	99.B7.5G †↔	Traitement complexe de médecine intensive chez le nouveau-né (procédure de base), 2941 à 3430 points de dépense
99.B7.4J †↔	Traitement complexe de médecine intensive chez l'enfant (procédure de base), 4411 à 4900 points de dépense	99.B7.5H †↔	Traitement complexe de médecine intensive chez le nouveau-né (procédure de base), 3431 à 3920 points de dépense
99.B7.4K †↔	Traitement complexe de médecine intensive chez l'enfant (procédure de base), 4901 à 5880 points de dépense	99.B7.5I †↔	Traitement complexe de médecine intensive chez le nouveau-né (procédure de base), 3921 à 4410 points de dépense
99.B7.4L †↔	Traitement complexe de médecine intensive chez l'enfant (procédure de base), 5881 à 6860 points de dépense	99.B7.5J †↔	Traitement complexe de médecine intensive chez le nouveau-né (procédure de base), 4411 à 4900 points de dépense
99.B7.4M †↔	Traitement complexe de médecine intensive chez l'enfant (procédure de base), 6861 à 7840 points de dépense	99.B7.5K †↔	Traitement complexe de médecine intensive chez le nouveau-né (procédure de base), 4901 à 5880 points de dépense
99.B7.4N †↔	Traitement complexe de médecine intensive chez l'enfant (procédure de base), 7841 à 9800 points de dépense	99.B7.5L †↔	Traitement complexe de médecine intensive chez le nouveau-né (procédure de base), 5881 à 6860 points de dépense
99.B7.4O †↔	Traitement complexe de médecine intensive chez l'enfant (procédure de base), 9801 à 11760 points de dépense	99.B7.5M †↔	Traitement complexe de médecine intensive chez le nouveau-né (procédure de base), 6861 à 7840 points de dépense
99.B7.4P †↔	Traitement complexe de médecine intensive chez l'enfant (procédure de base), 11761 à 13720 points de dépense	99.B7.5N †↔	Traitement complexe de médecine intensive chez le nouveau-né (procédure de base), 7841 à 9800 points de dépense
99.B7.4Q †↔	Traitement complexe de médecine intensive chez l'enfant (procédure de base), 13721 à 16660 points de dépense	99.B7.5O †↔	Traitement complexe de médecine intensive chez le nouveau-né (procédure de base), 9801 à 11760 points de dépense
99.B7.4R †↔	Traitement complexe de médecine intensive chez l'enfant (procédure de base), 16661 à 19600 points de dépense	99.B7.5P †↔	Traitement complexe de médecine intensive chez le nouveau-né (procédure de base), 11761 à 13720 points de dépense
99.B7.4S †↔	Traitement complexe de médecine intensive chez l'enfant (procédure de base), 19601 points de dépense et plus	99.B7.5Q †↔	Traitement complexe de médecine intensive chez le nouveau-né (procédure de base), 13721 à 16660 points de dépense
99.B7.54 †↔	Traitement complexe de médecine intensive chez le nouveau-né (procédure de base), 197 à 392 points de dépense	99.B7.5R †↔	Traitement complexe de médecine intensive chez le nouveau-né (procédure de base), 16661 à 19600 points de dépense
99.B7.55 †↔	Traitement complexe de médecine intensive chez le nouveau-né (procédure de base), 393 à 588 points de dépense	99.B7.5S †↔	Traitement complexe de médecine intensive chez le nouveau-né (procédure de base), 19601 points de dépense et plus

Procédure G38-2

- 99.B7.13 †↔ Traitement complexe de médecine intensive, 185 à 360 points de dépense
- 99.B7.14 †↔ Traitement complexe de médecine intensive, 361 à 552 points de dépense
- 99.B7.15 †↔ Traitement complexe de médecine intensive, 553 à 828 points de dépense
- 99.B7.16 †↔ Traitement complexe de médecine intensive, 829 à 1104 points de dépense
- 99.B7.17 †↔ Traitement complexe de médecine intensive, 1105 à 1380 points de dépense
- 99.B7.18 †↔ Traitement complexe de médecine intensive, 1381 à 1656 points de dépense
- 99.B7.1A †↔ Traitement complexe de médecine intensive, 1657 à 1932 points de dépense
- 99.B7.1B †↔ Traitement complexe de médecine intensive, 1933 à 2208 points de dépense
- 99.B7.1C †↔ Traitement complexe de médecine intensive, 2209 à 2484 points de dépense
- 99.B7.1D †↔ Traitement complexe de médecine intensive, 2485 à 2760 points de dépense
- 99.B7.1E †↔ Traitement complexe de médecine intensive, 2761 à 3220 points de dépense
- 99.B7.1F †↔ Traitement complexe de médecine intensive, 3221 à 3680 points de dépense
- 99.B7.1G †↔ Traitement complexe de médecine intensive, 3681 à 4600 points de dépense
- 99.B7.1H †↔ Traitement complexe de médecine intensive, 4601 à 5520 points de dépense
- 99.B7.1I †↔ Traitement complexe de médecine intensive, 5521 à 7360 points de dépense
- 99.B7.1J †↔ Traitement complexe de médecine intensive, 7361 à 9200 points de dépense
- 99.B7.1K †↔ Traitement complexe de médecine intensive, 9201 à 11040 points de dépense
- 99.B7.1L †↔ Traitement complexe de médecine intensive, 11041 à 13800 points de dépense
- 99.B7.1M †↔ Traitement complexe de médecine intensive, 13801 à 16560 points de dépense
- 99.B7.1N †↔ Traitement complexe de médecine intensive, 16561 à 19320 points de dépense
- 99.B7.1O †↔ Traitement complexe de médecine intensive, 19321 points de dépense et plus
- 99.B7.44 †↔ Traitement complexe de médecine intensive chez l'enfant (procédure de base), 197 à 392 points de dépense
- 99.B7.45 †↔ Traitement complexe de médecine intensive chez l'enfant (procédure de base), 393 à 588 points de dépense
- 99.B7.46 †↔ Traitement complexe de médecine intensive chez l'enfant (procédure de base), 589 à 784 points de dépense
- 99.B7.47 †↔ Traitement complexe de médecine intensive chez l'enfant (procédure de base), 785 à 980 points de dépense
- 99.B7.48 †↔ Traitement complexe de médecine intensive chez l'enfant (procédure de base), 981 à 1176 points de dépense
- 99.B7.4A †↔ Traitement complexe de médecine intensive chez l'enfant (procédure de base), 1177 à 1470 points de dépense
- 99.B7.4B †↔ Traitement complexe de médecine intensive chez l'enfant (procédure de base), 1471 à 1764 points de dépense
- 99.B7.4C †↔ Traitement complexe de médecine intensive chez l'enfant (procédure de base), 1765 à 2058 points de dépense
- 99.B7.4D †↔ Traitement complexe de médecine intensive chez l'enfant (procédure de base), 2059 à 2352 points de dépense
- 99.B7.4E †↔ Traitement complexe de médecine intensive chez l'enfant (procédure de base), 2353 à 2646 points de dépense
- 99.B7.4F †↔ Traitement complexe de médecine intensive chez l'enfant (procédure de base), 2647 à 2940 points de dépense
- 99.B7.4G †↔ Traitement complexe de médecine intensive chez l'enfant (procédure de base), 2941 à 3430 points de dépense
- 99.B7.4H †↔ Traitement complexe de médecine intensive chez l'enfant (procédure de base), 3431 à 3920 points de dépense
- 99.B7.4I †↔ Traitement complexe de médecine intensive chez l'enfant (procédure de base), 3921 à 4410 points de dépense
- 99.B7.4J †↔ Traitement complexe de médecine intensive chez l'enfant (procédure de base), 4411 à 4900 points de dépense
- 99.B7.4K †↔ Traitement complexe de médecine intensive chez l'enfant (procédure de base), 4901 à 5880 points de dépense
- 99.B7.4L †↔ Traitement complexe de médecine intensive chez l'enfant (procédure de base), 5881 à 6860 points de dépense
- 99.B7.4M †↔ Traitement complexe de médecine intensive chez l'enfant (procédure de base), 6861 à 7840 points de dépense
- 99.B7.4N †↔ Traitement complexe de médecine intensive chez l'enfant (procédure de base), 7841 à 9800 points de dépense
- 99.B7.4O †↔ Traitement complexe de médecine intensive chez l'enfant (procédure de base), 9801 à 11760 points de dépense
- 99.B7.4P †↔ Traitement complexe de médecine intensive chez l'enfant (procédure de base), 11761 à 13720 points de dépense
- 99.B7.4Q †↔ Traitement complexe de médecine intensive chez l'enfant (procédure de base), 13721 à 16660 points de dépense
- 99.B7.4R †↔ Traitement complexe de médecine intensive chez l'enfant (procédure de base), 16661 à 19600 points de dépense
- 99.B7.4S †↔ Traitement complexe de médecine intensive chez l'enfant (procédure de base), 19601 points de dépense et plus
- 99.B7.54 †↔ Traitement complexe de médecine intensive chez le nouveau-né (procédure de base), 197 à 392 points de dépense
- 99.B7.55 †↔ Traitement complexe de médecine intensive chez le nouveau-né (procédure de base), 393 à 588 points de dépense
- 99.B7.56 †↔ Traitement complexe de médecine intensive chez le nouveau-né (procédure de base), 589 à 784 points de dépense
- 99.B7.57 †↔ Traitement complexe de médecine intensive chez le nouveau-né (procédure de base), 785 à 980 points de dépense
- 99.B7.58 †↔ Traitement complexe de médecine intensive chez le nouveau-né (procédure de base), 981 à 1176 points de dépense
- 99.B7.5A †↔ Traitement complexe de médecine intensive chez le nouveau-né (procédure de base), 1177 à 1470 points de dépense

99.B7.5B ‡↔ Traitement complexe de médecine intensive chez le nouveau-né (procédure de base), 1471 à 1764 points de dépense	99.B7.5K ‡↔ Traitement complexe de médecine intensive chez le nouveau-né (procédure de base), 4901 à 5880 points de dépense
99.B7.5C ‡↔ Traitement complexe de médecine intensive chez le nouveau-né (procédure de base), 1765 à 2058 points de dépense	99.B7.5L ‡↔ Traitement complexe de médecine intensive chez le nouveau-né (procédure de base), 5881 à 6860 points de dépense
99.B7.5D ‡↔ Traitement complexe de médecine intensive chez le nouveau-né (procédure de base), 2059 à 2352 points de dépense	99.B7.5M ‡↔ Traitement complexe de médecine intensive chez le nouveau-né (procédure de base), 6861 à 7840 points de dépense
99.B7.5E ‡↔ Traitement complexe de médecine intensive chez le nouveau-né (procédure de base), 2353 à 2646 points de dépense	99.B7.5N ‡↔ Traitement complexe de médecine intensive chez le nouveau-né (procédure de base), 7841 à 9800 points de dépense
99.B7.5F ‡↔ Traitement complexe de médecine intensive chez le nouveau-né (procédure de base), 2647 à 2940 points de dépense	99.B7.5O ‡↔ Traitement complexe de médecine intensive chez le nouveau-né (procédure de base), 9801 à 11760 points de dépense
99.B7.5G ‡↔ Traitement complexe de médecine intensive chez le nouveau-né (procédure de base), 2941 à 3430 points de dépense	99.B7.5P ‡↔ Traitement complexe de médecine intensive chez le nouveau-né (procédure de base), 11761 à 13720 points de dépense
99.B7.5H ‡↔ Traitement complexe de médecine intensive chez le nouveau-né (procédure de base), 3431 à 3920 points de dépense	99.B7.5Q ‡↔ Traitement complexe de médecine intensive chez le nouveau-né (procédure de base), 13721 à 16660 points de dépense
99.B7.5I ‡↔ Traitement complexe de médecine intensive chez le nouveau-né (procédure de base), 3921 à 4410 points de dépense	99.B7.5R ‡↔ Traitement complexe de médecine intensive chez le nouveau-né (procédure de base), 16661 à 19600 points de dépense
99.B7.5J ‡↔ Traitement complexe de médecine intensive chez le nouveau-né (procédure de base), 4411 à 4900 points de dépense	99.B7.5S ‡↔ Traitement complexe de médecine intensive chez le nouveau-né (procédure de base), 19601 points de dépense et plus

ADRG G40**Procédures de complication avec intervention endoscopique particulière pour maladies et troubles des organes digestifs**

Procédures de complication et (définition du DRG de base (G46))

DRG G40Z**Procédure de complication avec intervention endoscopique particulière pour maladies graves des organes digestifs****ADRG G46****Interventions endoscopiques particulières, plus d'un jour d'hospitalisation**

(Au moins une procédure dans le tableau G46-5 ou au moins une procédure dans le tableau G46-6 ou procédure dans le tableau G46-7 ou procédure dans le tableau G46-8) et Durée de séjour > 1 jour

DRG G46A**Gastroskopie complexe ou coloscopie avec CC extrêmement sévères ou procédure de complication pour affection sévère, ou diagnostic particulier et âge < 16 ans, ou gastroscopie/coloscopie complexe avec CC sévères ou intervention endoscopique particulière avec CC extrêmement sévères, âge < 16 ans ou intervention en plusieurs temps, plus d'un jour d'hospitalisation**

Diagnostic principal dans le tableau G46-1 et (au moins une procédure dans le tableau G46-9 et PCCL > 3 ou Procédures de complication) ou diagnostic principal dans le tableau G46-2 et Âge < 16 ans ou (diagnostic principal dans le tableau G46-1 et (au moins une procédure dans le tableau G46-10 et PCCL > 3 ou au moins une procédure dans le tableau G46-9 et (procédure dans le tableau G46-11 ou PCCL > 2)) ou procédure dans le tableau G46-12 ou procédure dans le tableau G46-13) et (Âge < 16 ans ou au moins deux traitements, qui sont séparés au moins d'un jour dans dans [au moins deux procédures dans le tableau G46-9])

DRG G46B**Gastroskopie/coloscopie complexe avec CC sévères ou intervention endoscopique particulière avec CC extrêmement sévères ou intervention endoscopique coûteuse, ou âge < 16 ans ou CC sévères ou dialyse, plus d'un jour d'hospitalisation**

Diagnostic principal dans le tableau G46-1 et (au moins une procédure dans le tableau G46-10 et PCCL > 3 ou au moins une procédure dans le tableau G46-9 et (procédure dans le tableau G46-11 ou PCCL > 2)) ou procédure dans le tableau G46-12 ou procédure dans le tableau G46-13 ou Âge < 16 ans ou PCCL > 2 ou Dialyse

DRG G46C**Gastroscopie ou coloscopie avec intervention particulière ou maladie intestinale inflammatoire ou procédure de complication ou interventions en plusieurs temps ou état après transplantation d'organe, plus d'un jour d'hospitalisation**

Diagnostic dans le tableau G46-3 ou diagnostic supplémentaire dans le tableau G46-4 ou Procédures de complication ou diagnostic dans le tableau G46-2 ou procédure dans le tableau G46-14 ou au moins deux traitements, qui sont séparés au moins d'un jour dans dans [au moins deux procédures dans le tableau G46-9]

DRG G46D**Gastroscopie ou procédure endoscopique anti-reflux, plus d'un jour d'hospitalisation****Diagnostic G46-1**

C15.0	Tumeur maligne: Œsophage cervical	C48.8	Tumeur maligne: Lésion à localisations contiguës du rétropéritoine et du péritoine
C15.1	Tumeur maligne: Œsophage thoracique		
C15.2	Tumeur maligne: Œsophage abdominal	C76.2	Tumeur maligne: Abdomen
C15.3	Tumeur maligne: Tiers supérieur de l'œsophage	C78.4	Tumeur maligne secondaire de l'intestin grêle
C15.4	Tumeur maligne: Tiers moyen de l'œsophage	C78.5	Tumeur maligne secondaire du gros intestin et du rectum
C15.5	Tumeur maligne: Tiers inférieur de l'œsophage		
C15.8	Tumeur maligne: Lésion à localisations contiguës de l'œsophage	C78.6	Tumeur maligne secondaire du rétropéritoine et du péritoine
C15.9	Tumeur maligne: Œsophage, sans précision	C78.8	Tumeur maligne secondaire des organes digestifs, autres et non précisés
C16.0	Tumeur maligne: Cardia		
C16.1	Tumeur maligne: Fundus	D00.1	Carcinoma in situ: Œsophage
C16.2	Tumeur maligne: Corps de l'estomac	D00.2	Carcinoma in situ: Estomac
C16.3	Tumeur maligne: Antre pylorique	D01.0	Carcinoma in situ: Côlon
C16.4	Tumeur maligne: Pylore	D01.1	Carcinoma in situ: Jonction recto-sigmoïdienne
C16.5	Tumeur maligne: Petite courbure de l'estomac, sans précision	D01.2	Carcinoma in situ: Rectum
C16.6	Tumeur maligne: Grande courbure de l'estomac, sans précision	D01.3	Carcinoma in situ: Anus et canal anal
C16.8	Tumeur maligne: Lésion à localisations contiguës de l'estomac	D01.4	Carcinoma in situ: Parties de l'intestin, autres et non précisées
C16.9	Tumeur maligne: Estomac, sans précision	D01.7	Carcinoma in situ: Autres organes digestifs précisés
C17.0	Tumeur maligne: Duodénum	D01.9	Carcinoma in situ: Organe digestif, sans précision
C17.1	Tumeur maligne: Jéjunum	I85.0	Varices œsophagiennes hémorragiques
C17.2	Tumeur maligne: Iléon	K22.6	Syndrome de Mallory-Weiss
C17.3	Tumeur maligne: Diverticule de Meckel	K25.0	Ulcère de l'estomac: Aigu avec hémorragie
C17.8	Tumeur maligne: Lésion à localisations contiguës de l'intestin grêle	K25.1	Ulcère de l'estomac: Aigu avec perforation
C17.9	Tumeur maligne: Intestin grêle, sans précision	K25.2	Ulcère de l'estomac: Aigu avec hémorragie et perforation
C18.0	Tumeur maligne: Cæcum	K25.4	Ulcère de l'estomac: Chronique ou non précisé, avec hémorragie
C18.1	Tumeur maligne: Appendice	K25.5	Ulcère de l'estomac: Chronique ou non précisé, avec perforation
C18.2	Tumeur maligne: Côlon ascendant	K25.6	Ulcère de l'estomac: Chronique ou non précisé, avec hémorragie et perforation
C18.3	Tumeur maligne: Angle droit du côlon [hepatica]		
C18.4	Tumeur maligne: Côlon transverse	K26.0	Ulcère du duodénum: Aigu avec hémorragie
C18.5	Tumeur maligne: Angle gauche du côlon [splénique]	K26.1	Ulcère du duodénum: Aigu avec perforation
C18.6	Tumeur maligne: Côlon descendant	K26.2	Ulcère du duodénum: Aigu avec hémorragie et perforation
C18.7	Tumeur maligne: Côlon sigmoïde		
C18.8	Tumeur maligne: Lésion à localisations contiguës du côlon	K26.4	Ulcère du duodénum: Chronique ou non précisé, avec hémorragie
C18.9	Tumeur maligne: Côlon, sans précision	K26.5	Ulcère du duodénum: Chronique ou non précisé, avec perforation
C19	Tumeur maligne de la jonction recto-sigmoïdienne		
C20	Tumeur maligne du rectum	K26.6	Ulcère du duodénum: Chronique ou non précisé, avec hémorragie et perforation
C21.0	Tumeur maligne: Anus, sans précision		
C21.1	Tumeur maligne: Canal anal	K27.0	Ulcère digestif, de siège non précisé: Aigu avec hémorragie
C21.2	Tumeur maligne: Zone cloacale		
C21.8	Tumeur maligne: Lésion à localisations contiguës du rectum, de l'anus et du canal anal	K27.1	Ulcère digestif, de siège non précisé: Aigu avec perforation
C26.0	Tumeur maligne: Tractus intestinal, partie non précisée	K27.2	Ulcère digestif, de siège non précisé: Aigu avec hémorragie et perforation
C26.8	Tumeur maligne: Lésion à localisations contiguës de l'appareil digestif	K27.4	Ulcère digestif, de siège non précisé: Chronique ou non précisé, avec hémorragie
C26.9	Tumeur maligne: Sièges mal définis de l'appareil digestif	K27.5	Ulcère digestif, de siège non précisé: Chronique ou non précisé, avec perforation
C45.1	Mésothéliome du péritoine	K27.6	Ulcère digestif, de siège non précisé: Chronique ou non précisé, avec hémorragie et perforation
C48.1	Tumeur maligne: Parties précisées du péritoine		
C48.2	Tumeur maligne: Péritoine, sans précision	K28.0	Ulcère gastro-jéjunal: Aigu avec hémorragie

K28.1	Ulcère gastro-jéjunal: Aigu avec perforation	K57.31	Diverticulose du côlon sans perforation ni abcès, avec saignement
K28.2	Ulcère gastro-jéjunal: Aigu avec hémorragie et perforation	K57.33	Diverticulite du côlon sans perforation ni abcès, avec saignement
K28.4	Ulcère gastro-jéjunal: Chronique ou non précisé, avec hémorragie	K57.43	Diverticulite de l'intestin grêle et du côlon avec perforation, abcès et saignement
K28.5	Ulcère gastro-jéjunal: Chronique ou non précisé, avec perforation	K57.51	Diverticulose du grêle et du colon sans perforation ni abcès, avec saignement
K28.6	Ulcère gastro-jéjunal: Chronique ou non précisé, avec hémorragie et perforation	K57.53	Diverticulite de l'intestin grêle et du côlon sans perforation ni abcès, avec saignement
K29.0	Gastrite hémorragique aiguë	K57.83	Diverticulite de l'intestin, siège non précisé, avec perforation, abcès et saignement
K31.82	Angiodysplasie de l'estomac et du duodénum avec saignement	K57.91	Diverticulose de l'intestin, siège non précisé, sans perforation ni abcès, avec saignement
K55.22	Angiodysplasie du côlon: Avec saignement	K57.93	Diverticulite de l'intestin, siège non précisé, sans perforation ni abcès, avec saignement
K55.32	Angiodysplasie de l'intestin grêle avec hémorragie	K92.0	Hématémèse
K57.03	Diverticulite de l'intestin grêle avec perforation, abcès et saignement	K92.1	Mélæna
K57.11	Diverticulose de l'intestin grêle sans perforation ni abcès, avec saignement	K92.2	Hémorragie gastro-intestinale, sans précision
K57.13	Diverticulite de l'intestin grêle sans perforation ni abcès, avec saignement	P76.2	Occlusion intestinale due à un lait épais
K57.23	Diverticulite du colon avec perforation, abcès et saignement		

Procédure G46-10

42.22 †↔	Œsophagoscopie par orifice artificiel [stomie]	45.13.30 †↔	Entéroscopie simple
42.23 †↔	Autre œsophagoscopie	45.13.31 †↔	Entéroscopie à ballonnet
42.24 †↔	Biopsie fermée de l'œsophage [par voie endoscopique]	45.14 †↔	Biopsie fermée [endoscopique] de l'intestin grêle
42.92 †↔	Dilatation de l'œsophage	45.16 †↔	Œsophago-gastroduodénoscopie avec biopsie fermée
42.99.20 †↔	Autre opération de l'œsophage, procédure anti-reflux sur l'œsophage, par endoscopie	45.17 †↔	Entéroscopie diagnostique (endoscopie du jéjunum distal et de l'iléon)
43.11 †↔	Gastrostomie percutanée [endoscopique] [PEG]	50.11.09 †↔	Biopsie fermée [par aspiration] [à l'aiguille] du foie, autre
44.13 †↔	Autre gastroscopie	50.11.11 †↔	Biopsie à l'aiguille du foie, percutanée
44.14 †↔	Biopsie fermée [endoscopique] de l'estomac	50.11.12 †↔	Biopsie à l'aiguille fine du foie, sous échocardiographie
44.22 †↔	Dilatation endoscopique du pylore	50.96 †↔	Drainage d'un abcès hépatique, par voie percutanée
45.04 †↔	Jéjunostomie percutanée [endoscopique] [PEJ]	98.02 †↔	Extraction de corps étranger intraluminal de l'œsophage, sans incision
45.05 †↔	Conversion d'une gastrostomie percutanée [endoscopique] [PEG] en une jéjunostomie percutanée [endoscopique] [PEJ]	98.03 †↔	Extraction de corps étranger intraluminal de l'estomac et de l'intestin grêle, sans incision
45.13.10 †↔	Œsophago-gastroduodénoscopie		
45.13.20 †↔	Endoscopie de l'intestin grêle par capsule téléométrique		

Procédure G46-11

93.92.10 †↔	Anesthésie intraveineuse	93.92.12 †↔	Anesthésie équilibrée
93.92.11 †↔	Anesthésie par inhalation		

Procédure G46-12

44.95.31 †↔	Gastroplastie longitudinale, endoscopique
-------------	---

Procédure G46-13

45.13.20 †↔	Endoscopie de l'intestin grêle par capsule téléométrique
-------------	--

Procédure G46-14

45.28.10 ‡↔	Endoscopie du gros intestin par capsule téléométrique	46.99.50 ‡↔	Insertion ou remplacement de prothèse non auto-expansible dans l'intestin, par endoscopie
46.74.00 ‡↔	Fermeture de fistule d'intestin grêle, sauf duodénale, SAP	46.99.60 ‡↔	Insertion ou remplacement de prothèse auto-expansible dans l'intestin, par endoscopie
46.74.10 ‡↔	Fermeture endoscopique de fistule d'intestin grêle, sauf duodénale	46.99.63 ‡↔	Insertion ou remplacement de prothèse tubulaire auto-expansible dans l'intestin, par endoscopie
46.74.99 ‡↔	Fermeture de fistule d'intestin grêle, sauf duodénale, autre		

Diagnostic G46-2

K50.0	Maladie de Crohn de l'intestin grêle	K51.0	Pancolite ulcéreuse (chronique)
K50.1	Maladie de Crohn du gros intestin	K51.2	Rectite ulcéreuse (chronique)
K50.80	Maladie de Crohn gastrique	K51.3	Recto-sigmoidite ulcéreuse (chronique)
K50.81	Maladie de Crohn de l'œsophage	K51.4	Polypes inflammatoires du côlon
K50.82	Maladie de Crohn de l'œsophage et du tractus gastro-intestinal sur plusieurs segments	K51.5	Colite latérale gauche
K50.88	Autres formes de la maladie de Crohn	K51.8	Autres recto-colites hémorragiques
K50.9	Maladie de Crohn, sans précision	K51.9	Recto-colite hémorragique, sans précision

Diagnostic G46-3

A04.3	Infection entéro-hémorragique à Escherichia coli	A04.73	Entérocolite à Clostridium difficile avec mégacôlon, avec d'autres complications organiques
A04.4	Autres infections intestinales à Escherichia coli	A04.79	Entérocolite à Clostridium difficile, sans précision
A04.5	Entérite à Campylobacter	B25.0	Pneumonie à cytomégalovirus {J17.1}
A04.6	Entérite à Yersinia enterocolitica	B25.1	Hépatite à cytomégalovirus {K77.0}
A04.70	Entérocolite à Clostridium difficile sans mégacôlon, sans autres complications au niveau des organes	B25.2	Pancréatite à cytomégalovirus {K87.1}
A04.71	Entérocolite à Clostridium difficile sans mégacôlon, avec d'autres complications au niveau des organes	B25.80	Infection à cytomégalovirus de l'appareil digestif
A04.72	Entérocolite à Clostridium difficile avec mégacôlon, sans autres complications organiques	B25.88	Autres maladies à cytomégalovirus
		B25.9	Maladie à cytomégalovirus, sans précision

Diagnostic G46-4

Z94.0	Status post greffe de rein	Z94.4	Status post greffe de foie
Z94.1	Status post greffe du cœur	Z94.81	État consécutif à une transplantation de cellules-souches hématopoïétiques avec immunosuppression actuelle
Z94.2	Status post greffe de poumon		
Z94.3	Status post greffe de cœur et poumon		

Procédure G46-5

42.22 ‡↔	Œsophagoscopie par orifice artificiel [stomie]	42.81.10 ‡↔	Insertion et remplacement de prothèse non auto-expansible (tube permanent) dans l'œsophage, par endoscopie
42.23 ‡↔	Autre œsophagoscopie	42.81.11 ‡↔	Insertion et remplacement de deux prothèses non auto-expansibles (tubes permanents) dans l'œsophage, par endoscopie
42.24 ‡↔	Biopsie fermée de l'œsophage [par voie endoscopique]	42.81.12 ‡↔	Insertion et remplacement de plus de deux prothèses non auto-expansibles (tubes permanents) dans l'œsophage, par endoscopie
42.33.10 ‡↔	Résection muqueuse de l'œsophage par endoscopie	42.81.40 ‡↔	Insertion et remplacement de prothèse auto-expansible (tube permanent) dans l'œsophage, par endoscopie
42.33.11 ‡↔	Dissection sous-muqueuse de l'œsophage par endoscopie	42.81.41 ‡↔	Insertion et remplacement de deux prothèses auto-expansibles (tubes permanents) dans l'œsophage, par endoscopie
42.33.20 ‡↔	Excision ou destruction endoscopique de lésion ou de tissu de l'œsophage, par électroablation, thermoablation, cryoablation	42.81.42 ‡↔	Insertion et remplacement de plus de deux prothèses auto-expansibles (tubes permanents) dans l'œsophage, par endoscopie
42.33.21 ‡↔	Excision ou destruction endoscopique de lésion ou de tissu de l'œsophage, thérapie photodynamique	42.81.99 ‡↔	Insertion d'un tube permanent dans l'œsophage, autre
42.33.22 ‡↔	Excision ou destruction endoscopique de lésion ou de tissu de l'œsophage, au laser	42.88.10 ‡↔	Enlèvement de prothèse de l'œsophage, par endoscopie
42.33.23 ‡↔	Excision ou destruction endoscopique de lésion ou de tissu de l'œsophage, par radiofréquence	42.92 ‡↔	Dilatation de l'œsophage
42.33.29 ‡↔	Excision ou destruction endoscopique de lésion ou de tissu de l'œsophage, autre technique	42.99.20 ‡↔	Autre opération de l'œsophage, procédure anti-reflux sur l'œsophage, par endoscopie
42.33.30 ‡↔	Insertion d'applicateur radioactif dans l'œsophage, par endoscopie		
42.7X.10 ‡↔	Œsophagomyotomie, par endoscopie		
42.7X.20 ‡↔	Œsophagomyotomie pharyngo-cervicale, par endoscopie		
42.7X.30 ‡↔	Œsophago-gastromyotomie endoscopique		
42.81.00 ‡↔	Insertion d'un tube permanent dans l'œsophage, SAP		

- 42.99.20 †↔ Autre opération de l'œsophage, procédure anti-reflux sur l'œsophage, par endoscopie
- 42.99.41 †↔ Ligature par anse largable et clipping œsophagien, par endoscopie
- 43.11 †↔ Gastrostomie percutanée [endoscopique] [PEG]
- 43.41.10 †↔ Résection muqueuse de l'estomac par endoscopie
- 43.41.11 †↔ Dissection sous-muqueuse de l'estomac par endoscopie
- 43.41.20 †↔ Destruction endoscopique de lésion ou de tissu gastrique par électrocoagulation, thermocoagulation, cryocoagulation ou par radiofréquence
- 43.41.29 †↔ Excision ou destruction endoscopique de lésion ou de tissu de l'estomac, autre technique
- 44.13 †↔ Autre gastroscopie
- 44.14 †↔ Biopsie fermée [endoscopique] de l'estomac
- 44.22 †↔ Dilatation endoscopique du pylore
- 44.33 †↔ Gastro-entérostomie sans gastrectomie, par endoscopie
- 44.43.00 †↔ Contrôle endoscopique d'hémorragie gastrique ou duodénale, SAP
- 44.43.10 †↔ Sclérose endoscopique de varices gastriques
- 44.43.20 †↔ Ligature endoscopique de varices gastriques
- 44.43.99 †↔ Contrôle endoscopique d'hémorragie gastrique ou duodénale, autre
- 44.63.10 †↔ Fermeture endoscopique d'autre fistule gastrique
- 44.95.31 †↔ Gastroplastie longitudinale, endoscopique
- 44.96.15 †↔ Réparation du cathéter après Gastric Banding, sans intervention intra-abdominale
- 44.99.00 †↔ Autres opérations de l'estomac, SAP
- 44.99.10 †↔ Dilatation endoscopique de l'estomac
- 44.99.20 †↔ Ligature par anse largable et clipping gastrique, par endoscopie
- 44.99.30 †↔ Injection endoscopique dans l'estomac
- 44.99.50 †↔ Insertion ou remplacement de prothèse non auto-expansible dans l'estomac, par endoscopie
- 44.99.60 †↔ Insertion ou remplacement de prothèse auto-expansible dans l'estomac, par endoscopie
- 44.99.70 †↔ Enlèvement endoscopique de prothèse de l'estomac
- 44.99.90 †↔ Autres opérations endoscopique de l'estomac
- 45.00 †↔ Incision de l'intestin, SAP
- 45.04 †↔ Jéjunostomie percutanée [endoscopique] [PEJ]
- 45.05 †↔ Conversion d'une gastrostomie percutanée [endoscopique] [PEG] en une jéjunostomie percutanée [endoscopique] [PEJ]
- 45.13.10 †↔ Œsophago-gastroduodénoscopie
- 45.13.20 †↔ Endoscopie de l'intestin grêle par capsule téléométrique
- 45.13.30 †↔ Entéroscopie simple
- 45.13.31 †↔ Entéroscopie à ballonnet
- 45.14 †↔ Biopsie fermée [endoscopique] de l'intestin grêle
- 45.16 †↔ Œsophago-gastroduodénoscopie avec biopsie fermée
- 45.17 †↔ Entéroscopie diagnostique (endoscopie du jéjunum distal et de l'iléon)
- 45.30.00 †↔ Excision ou destruction endoscopique de lésion du duodénum, SAP
- 45.30.10 †↔ Résection muqueuse du duodénum par endoscopie
- 45.30.11 †↔ Excision endoscopique de lésion du duodénum
- 45.30.20 †↔ Destruction endoscopique de lésion du duodénum, par électrocoagulation, thermocoagulation ou cryocoagulation
- 45.30.29 †↔ Autre destruction endoscopique de lésion du duodénum
- 45.30.99 †↔ Excision ou destruction endoscopique de lésion du duodénum, autre
- 46.72.00 †↔ Fermeture de fistule duodénale, SAP
- 46.72.10 †↔ Fermeture endoscopique de fistule duodénale
- 46.72.99 †↔ Fermeture de fistule duodénale, autre
- 46.74.00 †↔ Fermeture de fistule d'intestin grêle, sauf duodénale, SAP
- 46.74.10 †↔ Fermeture endoscopique de fistule d'intestin grêle, sauf duodénale
- 46.74.99 †↔ Fermeture de fistule d'intestin grêle, sauf duodénale, autre
- 46.99.20 †↔ Ligature par anse largable et clipping intestinal, par endoscopie
- 46.99.30 †↔ Injection dans l'intestin, par endoscopie
- 46.99.63 †↔ Insertion ou remplacement de prothèse tubulaire auto-expansible dans l'intestin, par endoscopie
- 50.11.09 †↔ Biopsie fermée [par aspiration] [à l'aiguille] du foie, autre
- 50.11.11 †↔ Biopsie à l'aiguille du foie, percutanée
- 50.11.12 †↔ Biopsie à l'aiguille fine du foie, sous échoendoscopie
- 50.96 †↔ Drainage d'un abcès hépatique, par voie percutanée
- 52.01.00 †↔ Drainage de kyste pancréatique par cathéter, SAP
- 52.01.11 †↔ Drainage transgastrique d'un kyste pancréatique, par endoscopie
- 52.01.21 †↔ Drainage transduodéal d'un kyste pancréatique, par endoscopie
- 52.01.99 †↔ Drainage de kyste pancréatique par cathéter, autre
- 52.09.21 †↔ Ponction transgastrique de (pseudo)kyste pancréatique, sous échoendoscopie
- 52.09.22 †↔ Ponction transduodénale de (pseudo)kyste pancréatique, sous échoendoscopie
- 52.11.12 †↔ Biopsie à l'aiguille fine du pancréas, sous échoendoscopie
- 97.02 †↔ Remplacement de tube de gastrostomie
- 97.03 †↔ Remplacement de tube ou de matériel d'entérostomie de l'intestin grêle
- 98.02 †↔ Extraction de corps étranger intraluminal de l'œsophage, sans incision
- 98.03 †↔ Extraction de corps étranger intraluminal de l'estomac et de l'intestin grêle, sans incision

Procédure G46-6

- 44.43.00 †↔ Contrôle endoscopique d'hémorragie gastrique ou duodénale, SAP
- 44.43.10 †↔ Sclérose endoscopique de varices gastriques
- 44.43.20 †↔ Ligature endoscopique de varices gastriques
- 44.43.99 †↔ Contrôle endoscopique d'hémorragie gastrique ou duodénale, autre
- 45.11 †↔ Endoscopie de l'intestin grêle transabdominale
- 45.12 †↔ Endoscopie de l'intestin grêle par orifice artificiel
- 45.13.30 †↔ Entéroscopie simple
- 45.13.31 †↔ Entéroscopie à ballonnet
- 45.17 †↔ Entéroscopie diagnostique (endoscopie du jéjunum distal et de l'iléon)
- 45.21 †↔ Endoscopie transabdominale du gros intestin
- 45.22 †↔ Endoscopie du gros intestin par orifice artificiel
- 45.23 †↔ Colonoscopie
- 45.24 †↔ Sigmoidoscopie flexible
- 45.25 †↔ Biopsie fermée [endoscopique] du gros intestin
- 45.28.10 †↔ Endoscopie du gros intestin par capsule téléométrique
- 45.28.20 †↔ Endoscopie du gros intestin par endomicroscopie laser
- 45.35.11 †↔ Excision endoscopique de lésion de l'intestin grêle, sauf duodénum
- 45.35.21 †↔ Destruction endoscopique de lésion de l'intestin grêle, sauf duodénum
- 45.41.00 †↔ Excision locale de lésion ou tissu du gros intestin, SAP
- 45.41.09 †↔ Excision locale de lésion ou tissu du gros intestin, autre
- 45.41.11 †↔ Excision locale de lésion ou tissu du gros intestin, par endoscopie, sans autres mesures

45.41.12 †↔ Résection de muqueuse du gros intestin, par endoscopie	46.99.63 †↔ Insertion ou remplacement de prothèse tubulaire auto-expansible dans l'intestin, par endoscopie
45.41.13 †↔ Dissection sous-muqueuse du gros intestin, par endoscopie	46.99.70 †↔ Enlèvement de prothèse de l'intestin, par endoscopie
45.41.14 †↔ Résection de pleine épaisseur du gros intestin, par endoscopie	48.22 †↔ Rectosigmoïdoscopie à travers orifice artificiel [stomie]
45.41.15 †↔ Polypectomie du gros intestin, par endoscopie	48.24 †↔ Biopsie fermée [endoscopique] du rectum
46.76.00 †↔ Fermeture de fistule du gros intestin, SAP	48.26 †↔ Biopsie de tissu pérectal
46.76.10 †↔ Fermeture endoscopique de fistule du gros intestin	48.31 †↔ Électrocoagulation radicale de lésion ou de tissu rectal
46.76.99 †↔ Fermeture de fistule du gros intestin, autre	48.32 †↔ Autre électrocoagulation de lésion ou de tissu rectal
46.79.00 †↔ Autre réparation intestinale, SAP	48.33 †↔ Destruction par laser de lésion ou de tissu rectal
46.79.20 †↔ Fermeture endoscopique d'autre fistule intestinale	48.34 †↔ Destruction par cryochirurgie de lésion ou de tissu rectal
46.85.10 †↔ Dilatation endoscopique de l'intestin	49.22 †↔ Biopsie de tissu périanal
46.85.20 †↔ Dilatation endoscopique de l'intestin grêle	49.23 †↔ Biopsie anale
46.85.30 †↔ Dilatation endoscopique du gros intestin	98.04 †↔ Extraction de corps étranger intraluminal du gros intestin, sans incision
46.85.99 †↔ Dilatation de l'intestin, autre	98.05 †↔ Extraction de corps étranger intraluminal du rectum et de l'anus, sans incision
46.99.00 †↔ Autres opérations de l'intestin, SAP	
46.99.50 †↔ Insertion ou remplacement de prothèse non auto-expansible dans l'intestin, par endoscopie	
46.99.60 †↔ Insertion ou remplacement de prothèse auto-expansible dans l'intestin, par endoscopie	

Procédure G46-7

46.99.60 †↔ Insertion ou remplacement de prothèse auto-expansible dans l'intestin, par endoscopie

Procédure G46-8

48.35.10 †↔ Résection locale d'anse rectale, excision sous-muqueuse ou en pleine épaisseur (locale, segmentaire) de lésion ou de tissu rectal, par endoscopie	49.01 †↔ Incision d'abcès périanal
48.35.11 †↔ Résection locale d'anse rectale, excision sous-muqueuse ou en pleine épaisseur (locale) de lésion ou de tissu rectal, par autre abord (transanal, microchirurgie endoscopique)	49.02 †↔ Autre incision de tissu périanal
	49.03 †↔ Excision de lambeaux de peau périanale
	49.04 †↔ Autre excision de tissu périanal
	49.31 †↔ Excision ou destruction de lésion ou de tissu de l'anus, par endoscopie

Procédure G46-9

42.33.10 †↔ Résection muqueuse de l'œsophage par endoscopie	42.81.12 †↔ Insertion et remplacement de plus de deux prothèses non auto-expansibles (tubes permanents) dans l'œsophage, par endoscopie
42.33.11 †↔ Dissection sous-muqueuse de l'œsophage par endoscopie	42.81.40 †↔ Insertion et remplacement de prothèse auto-expansible (tube permanent) dans l'œsophage, par endoscopie
42.33.20 †↔ Excision ou destruction endoscopique de lésion ou de tissu de l'œsophage, par électroablation, thermoablation, cryoablation	42.81.41 †↔ Insertion et remplacement de deux prothèses auto-expansibles (tubes permanents) dans l'œsophage, par endoscopie
42.33.21 †↔ Excision ou destruction endoscopique de lésion ou de tissu de l'œsophage, thérapie photodynamique	42.81.42 †↔ Insertion et remplacement de plus de deux prothèses auto-expansibles (tubes permanents) dans l'œsophage, par endoscopie
42.33.22 †↔ Excision ou destruction endoscopique de lésion ou de tissu de l'œsophage, au laser	42.81.99 †↔ Insertion d'un tube permanent dans l'œsophage, autre
42.33.23 †↔ Excision ou destruction endoscopique de lésion ou de tissu de l'œsophage, par radiofréquence	42.88.10 †↔ Enlèvement de prothèse de l'œsophage, par endoscopie
42.33.29 †↔ Excision ou destruction endoscopique de lésion ou de tissu de l'œsophage, autre technique	42.99.20 †↔ Autre opération de l'œsophage, procédure anti-reflux sur l'œsophage, par endoscopie
42.33.30 †↔ Insertion d'applicateur radioactif dans l'œsophage, par endoscopie	42.99.41 †↔ Ligature par anse largable et clipping œsophagien, par endoscopie
42.7X.10 †↔ Œsophagomyotomie, par endoscopie	43.41.10 †↔ Résection muqueuse de l'estomac par endoscopie
42.7X.20 †↔ Œsophagomyotomie pharyngo-cervicale, par endoscopie	43.41.11 †↔ Dissection sous-muqueuse de l'estomac par endoscopie
42.7X.30 †↔ Œsophago-gastromyotomie endoscopique	43.41.20 †↔ Destruction endoscopique de lésion ou de tissu gastrique par électrocoagulation, thermocoagulation, cryocoagulation ou par radiofréquence
42.81.00 †↔ Insertion d'un tube permanent dans l'œsophage, SAP	43.41.29 †↔ Excision ou destruction endoscopique de lésion ou de tissu de l'estomac, autre technique
42.81.10 †↔ Insertion et remplacement de prothèse non auto-expansible (tube permanent) dans l'œsophage, par endoscopie	
42.81.11 †↔ Insertion et remplacement de deux prothèses non auto-expansibles (tubes permanents) dans l'œsophage, par endoscopie	

44.33 †↔	Gastro-entérostomie sans gastrectomie, par endoscopie	46.72.10 †↔	Fermeture endoscopique de fistule duodénale
44.43.00 †↔	Contrôle endoscopique d'hémorragie gastrique ou duodénale, SAP	46.72.99 †↔	Fermeture de fistule duodénale, autre
44.43.10 †↔	Sclérose endoscopique de varices gastriques	46.74.00 †↔	Fermeture de fistule d'intestin grêle, sauf duodénale, SAP
44.43.20 †↔	Ligature endoscopique de varices gastriques	46.74.10 †↔	Fermeture endoscopique de fistule d'intestin grêle, sauf duodénale
44.43.99 †↔	Contrôle endoscopique d'hémorragie gastrique ou duodénale, autre	46.74.99 †↔	Fermeture de fistule d'intestin grêle, sauf duodénale, autre
44.63.10 †↔	Fermeture endoscopique d'autre fistule gastrique	46.76.00 †↔	Fermeture de fistule du gros intestin, SAP
44.95.31 †↔	Gastroplastie longitudinale, endoscopique	46.76.10 †↔	Fermeture endoscopique de fistule du gros intestin
44.96.15 †↔	Réparation du cathéter après Gastric Banding, sans intervention intra-abdominale	46.76.99 †↔	Fermeture de fistule du gros intestin, autre
44.99.00 †↔	Autres opérations de l'estomac, SAP	46.79.00 †↔	Autre réparation intestinale, SAP
44.99.10 †↔	Dilatation endoscopique de l'estomac	46.79.20 †↔	Fermeture endoscopique d'autre fistule intestinale
44.99.20 †↔	Ligature par anse largable et clipping gastrique, par endoscopie	46.85.10 †↔	Dilatation endoscopique de l'intestin
44.99.30 †↔	Injection endoscopique dans l'estomac	46.85.20 †↔	Dilatation endoscopique de l'intestin grêle
44.99.50 †↔	Insertion ou remplacement de prothèse non auto-expansible dans l'estomac, par endoscopie	46.85.30 †↔	Dilatation endoscopique du gros intestin
44.99.60 †↔	Insertion ou remplacement de prothèse auto-expansible dans l'estomac, par endoscopie	46.85.99 †↔	Dilatation de l'intestin, autre
44.99.70 †↔	Enlèvement endoscopique de prothèse de l'estomac	46.99.00 †↔	Autres opérations de l'intestin, SAP
44.99.90 †↔	Autres opérations endoscopique de l'estomac	46.99.20 †↔	Ligature par anse largable et clipping intestinal, par endoscopie
45.00 †↔	Incision de l'intestin, SAP	46.99.30 †↔	Injection dans l'intestin, par endoscopie
45.11 †↔	Endoscopie de l'intestin grêle transabdominale	46.99.50 †↔	Insertion ou remplacement de prothèse non auto-expansible dans l'intestin, par endoscopie
45.12 †↔	Endoscopie de l'intestin grêle par orifice artificiel	46.99.60 †↔	Insertion ou remplacement de prothèse auto-expansible dans l'intestin, par endoscopie
45.13.30 †↔	Entéroscopie simple	46.99.63 †↔	Insertion ou remplacement de prothèse tubulaire auto-expansible dans l'intestin, par endoscopie
45.13.31 †↔	Entéroscopie à ballonnet	46.99.63 †↔	Insertion ou remplacement de prothèse tubulaire auto-expansible dans l'intestin, par endoscopie
45.17 †↔	Entéroscopie diagnostique (endoscopie du jéjunum distal et de l'iléon)	46.99.70 †↔	Enlèvement de prothèse de l'intestin, par endoscopie
45.21 †↔	Endoscopie transabdominale du gros intestin	48.31 †↔	Électrocoagulation radicale de lésion ou de tissu rectal
45.22 †↔	Endoscopie du gros intestin par orifice artificiel	48.32 †↔	Autre électrocoagulation de lésion ou de tissu rectal
45.28.10 †↔	Endoscopie du gros intestin par capsule téléométrique	48.33 †↔	Destruction par laser de lésion ou de tissu rectal
45.28.20 †↔	Endoscopie du gros intestin par endomicroscopie laser	48.34 †↔	Destruction par cryochirurgie de lésion ou de tissu rectal
45.30.00 †↔	Excision ou destruction endoscopique de lésion du duodénum, SAP	52.01.00 †↔	Drainage de kyste pancréatique par cathéter, SAP
45.30.10 †↔	Résection muqueuse du duodénum par endoscopie	52.01.11 †↔	Drainage transgastrique d'un kyste pancréatique, par endoscopie
45.30.11 †↔	Excision endoscopique de lésion du duodénum	52.01.21 †↔	Drainage transduodéal d'un kyste pancréatique, par endoscopie
45.30.20 †↔	Destruction endoscopique de lésion du duodénum, par électrocoagulation, thermocoagulation ou cryocoagulation	52.01.99 †↔	Drainage de kyste pancréatique par cathéter, autre
45.30.29 †↔	Autre destruction endoscopique de lésion du duodénum	52.09.21 †↔	Ponction transgastrique de (pseudo)kyste pancréatique, sous échoendoscopie
45.30.99 †↔	Excision ou destruction endoscopique de lésion du duodénum, autre	52.09.22 †↔	Ponction transduodénale de (pseudo)kyste pancréatique, sous échoendoscopie
45.41.12 †↔	Résection de muqueuse du gros intestin, par endoscopie	52.11.12 †↔	Biopsie à l'aiguille fine du pancréas, sous échoendoscopie
45.41.13 †↔	Dissection sous-muqueuse du gros intestin, par endoscopie	97.02 †↔	Remplacement de tube de gastrostomie
46.72.00 †↔	Fermeture de fistule duodénale, SAP	97.03 †↔	Remplacement de tube ou de matériel d'entérostomie de l'intestin grêle

ADRG G60**Néoplasme malin des organes digestifs**

Diagnostic principal dans le tableau G60-1

DRG G60A**Néoplasme malin des organes digestifs avec procédure particulière ou CC extrêmement sévères et plus d'un jour d'hospitalisation**

Durée de séjour > 1 jour et PCCL > 3 ou procédure dans le tableau G60-2

DRG G60B

Néof ormation maligne des organes digestifs

Diagnostic G60-1

C15.0	Tumeur maligne: Œsophage cervical	C26.9	Tumeur maligne: Sièges mal définis de l'appareil digestif
C15.1	Tumeur maligne: Œsophage thoracique	C45.1	Mésothéliome du péritoine
C15.2	Tumeur maligne: Œsophage abdominal	C47.4	Tumeur maligne: Nerfs périphériques de l'abdomen
C15.3	Tumeur maligne: Tiers supérieur de l'œsophage	C48.0	Tumeur maligne: Rétropéritoine
C15.4	Tumeur maligne: Tiers moyen de l'œsophage	C48.1	Tumeur maligne: Parties précisées du péritoine
C15.5	Tumeur maligne: Tiers inférieur de l'œsophage	C48.2	Tumeur maligne: Péritoine, sans précision
C15.8	Tumeur maligne: Lésion à localisations contiguës de l'œsophage	C48.8	Tumeur maligne: Lésion à localisations contiguës du rétropéritoine et du péritoine
C15.9	Tumeur maligne: Œsophage, sans précision	C49.4	Tumeur maligne: Tissu conjonctif et autres tissus mous de l'abdomen
C16.0	Tumeur maligne: Cardia	C76.2	Tumeur maligne: Abdomen
C16.1	Tumeur maligne: Fundus	C78.4	Tumeur maligne secondaire de l'intestin grêle
C16.2	Tumeur maligne: Corps de l'estomac	C78.5	Tumeur maligne secondaire du gros intestin et du rectum
C16.3	Tumeur maligne: Antre pylorique	C78.6	Tumeur maligne secondaire du rétropéritoine et du péritoine
C16.4	Tumeur maligne: Pylore	C78.8	Tumeur maligne secondaire des organes digestifs, autres et non précisés
C16.5	Tumeur maligne: Petite courbure de l'estomac, sans précision	D00.1	Carcinoma in situ: Œsophage
C16.6	Tumeur maligne: Grande courbure de l'estomac, sans précision	D00.2	Carcinoma in situ: Estomac
C16.8	Tumeur maligne: Lésion à localisations contiguës de l'estomac	D01.0	Carcinoma in situ: Côlon
C16.9	Tumeur maligne: Estomac, sans précision	D01.1	Carcinoma in situ: Jonction recto-sigmoïdienne
C17.0	Tumeur maligne: Duodénum	D01.2	Carcinoma in situ: Rectum
C17.1	Tumeur maligne: Jéjunum	D01.3	Carcinoma in situ: Anus et canal anal
C17.2	Tumeur maligne: Iléon	D01.4	Carcinoma in situ: Parties de l'intestin, autres et non précisées
C17.3	Tumeur maligne: Diverticule de Meckel	D01.7	Carcinoma in situ: Autres organes digestifs précisés
C17.8	Tumeur maligne: Lésion à localisations contiguës de l'intestin grêle	D01.9	Carcinoma in situ: Organe digestif, sans précision
C17.9	Tumeur maligne: Intestin grêle, sans précision	D37.1	Tumeurs à évolution imprévisible ou inconnue: Estomac
C18.0	Tumeur maligne: Cæcum	D37.2	Tumeurs à évolution imprévisible ou inconnue: Intestin grêle
C18.1	Tumeur maligne: Appendice	D37.3	Tumeurs à évolution imprévisible ou inconnue: Appendice
C18.2	Tumeur maligne: Côlon ascendant	D37.4	Tumeurs à évolution imprévisible ou inconnue: Côlon
C18.3	Tumeur maligne: Angle droit du côlon [hepatica]	D37.5	Tumeurs à évolution imprévisible ou inconnue: Rectum
C18.4	Tumeur maligne: Côlon transverse	D37.78	Tumeur de la cavité buccale et des organes digestifs à évolution imprévisible ou inconnue: Autres organes digestifs
C18.5	Tumeur maligne: Angle gauche du côlon [splénique]	D37.9	Tumeurs à évolution imprévisible ou inconnue: Appareil digestif, sans précision
C18.6	Tumeur maligne: Côlon descendant	D48.3	Tumeurs à évolution imprévisible ou inconnue: Rétropéritoine
C18.7	Tumeur maligne: Côlon sigmoïde	D48.4	Tumeurs à évolution imprévisible ou inconnue: Péritoine
C18.8	Tumeur maligne: Lésion à localisations contiguës du côlon		
C18.9	Tumeur maligne: Côlon, sans précision		
C19	Tumeur maligne de la jonction recto-sigmoïdienne		
C20	Tumeur maligne du rectum		
C21.0	Tumeur maligne: Anus, sans précision		
C21.1	Tumeur maligne: Canal anal		
C21.2	Tumeur maligne: Zone cloacale		
C21.8	Tumeur maligne: Lésion à localisations contiguës du rectum, de l'an us et du canal anal		
C26.0	Tumeur maligne: Tractus intestinal, partie non précisée		
C26.8	Tumeur maligne: Lésion à localisations contiguës de l'appareil digestif		

Procédure G60-2

93.8B.18 ‡↔	Prestation de base «Soins palliatifs spécialisés», au moins 7 à 13 jours de traitement	93.8B.1B ‡↔	Prestation de base «Soins palliatifs spécialisés», au moins 21 à 27 jours de traitement
93.8B.1A ‡↔	Prestation de base «Soins palliatifs spécialisés», au moins 14 à 20 jours de traitement	93.8B.1C ‡↔	Prestation de base «Soins palliatifs spécialisés», 28 jours de traitement et plus

ADRG G64**Maladie intestinale inflammatoire**

Diagnostic principal dans le tableau G64-1

DRG G64A**Maladie intestinale inflammatoire avec CC sévères et plus d'un jour d'hospitalisation**

PCCL > 2 et Durée de séjour > 1 jour

DRG G64B**Maladie intestinale inflammatoire, âge < 18 ans**

Âge < 18 ans

DRG G64C**Maladie intestinale inflammatoire, plus d'un jour d'hospitalisation, âge > 17 ans****Diagnostic G64-1**

K50.0	Maladie de Crohn de l'intestin grêle	K51.0	Pancolite ulcéreuse (chronique)
K50.1	Maladie de Crohn du gros intestin	K51.2	Rectite ulcéreuse (chronique)
K50.80	Maladie de Crohn gastrique	K51.3	Recto-sigmoïdite ulcéreuse (chronique)
K50.81	Maladie de Crohn de l'œsophage	K51.4	Polypes inflammatoires du côlon
K50.82	Maladie de Crohn de l'œsophage et du tractus gastro-intestinal sur plusieurs segments	K51.5	Colite latérale gauche
K50.88	Autres formes de la maladie de Crohn	K51.8	Autres recto-colites hémorragiques
K50.9	Maladie de Crohn, sans précision	K51.9	Recto-colite hémorragique, sans précision

ADRG G67**Diverses maladies des organes digestifs ou hémorragie gastro-intestinale ou ulcère duodéal**

Diagnostic principal dans le tableau G67-1

DRG G67A**Ulcère duodéal avec hémorragie gastro-intestinale, plus d'un jour d'hospitalisation et CC extrêmement sévères, ou diagnostic particulier avec dialyse ou âge < 3 ans ou para/tétraplégie, ou traitement complexe de soins intensifs > 130/119 points ou traitement complexe en unité de soins intermédiaires > 196/184 points**

Diagnostic principal dans le tableau G67-2 et Durée de séjour > 1 jour et PCCL > 3 ou diagnostic principal dans le tableau G67-3 et (Dialyse ou Âge < 3 ans ou diagnostic dans le tableau G67-4) ou au moins une procédure dans le tableau G67-6

DRG G67B**Diverses maladies des organes digestifs ou hémorragie gastro-intestinale ou ulcère duodéal, avec CC extrêmement sévères ou plus d'un jour d'hospitalisation avec dialyse ou paraplégie/tétraplégie**

PCCL > 3 ou (Dialyse ou diagnostic dans le tableau G67-4) et Durée de séjour > 1 jour

DRG G67C**Diverses maladies des organes digestifs ou hémorragie gastro-intestinale ou ulcère duodéal avec CC sévères ou trouble de la coagulation**

PCCL > 2 ou diagnostic dans le tableau G67-5

DRG G67D**Diverses maladies des organes digestifs ou hémorragie gastro-intestinale ou ulcère duodéal, plus d'un jour d'hospitalisation****Diagnostic G67-1**

A00.0	A Vibrio cholerae 01, biovar cholerae	A04.1	Infection entérotoxigène à Escherichia coli
A00.1	A Vibrio cholerae 01, biovar El Tor	A04.2	Infection entéro-invasive à Escherichia coli
A00.9	Choléra, sans précision	A04.3	Infection entéro-hémorragique à Escherichia coli
A02.0	Entérite à Salmonella	A04.4	Autres infections intestinales à Escherichia coli
A03.0	Shigellose à Shigella dysenteriae	A04.5	Entérite à Campylobacter
A03.1	Shigellose à Shigella flexneri	A04.6	Entérite à Yersinia enterocolitica
A03.2	Shigellose à Shigella boydii	A04.70	Entérocolite à Clostridium difficile sans mégacôlon, sans autres complications au niveau des organes
A03.3	Shigellose à Shigella sonnei	A04.71	Entérocolite à Clostridium difficile sans mégacôlon, avec d'autres complications au niveau des organes
A03.8	Autres shigelloses		
A03.9	Shigellose, sans précision		
A04.0	Infection entéropathogène à Escherichia coli		

A04.72	Entérocolite à Clostridium difficile avec mégacôlon, sans autres complications organiques	I77.4	Syndrome de compression de l'artère coeliaque
A04.73	Entérocolite à Clostridium difficile avec mégacôlon, avec d'autres complications organiques	I85.0	Varices œsophagiennes hémorragiques
A04.79	Entérocolite à Clostridium difficile, sans précision	K22.0	Achalasie du cardia
A04.8	Autres infections intestinales bactériennes précisées	K22.1	Ulcère de l'œsophage
A04.9	Infection intestinale bactérienne, sans précision	K22.2	Obstruction de l'œsophage
A05.0	Intoxication alimentaire à staphylocoques	K22.3	Perforation de l'œsophage
A05.2	Intoxication alimentaire à Clostridium perfringens [Clostridium welchii]	K22.3	Perforation de l'œsophage
A05.3	Intoxication alimentaire à Vibrio parahaemolyticus	K22.4	Dyskinésie de l'œsophage
A05.4	Intoxication alimentaire à Bacillus cereus	K22.5	Diverticule acquis de l'œsophage
A05.8	Autres intoxications bactériennes d'origine alimentaire précisées	K22.6	Syndrome de Mallory-Weiss
A05.9	Intoxication bactérienne d'origine alimentaire, sans précision	K22.7	Endobrachyœsophage [œsophage de Barrett]
A06.0	Dysenterie amibienne aiguë	K25.0	Ulcère de l'estomac: Aigu avec hémorragie
A06.1	Amibiase intestinale chronique	K25.1	Ulcère de l'estomac: Aigu avec perforation
A06.2	Colite amibienne non dysentérique	K25.2	Ulcère de l'estomac: Aigu avec hémorragie et perforation
A07.0	Balantidiose	K25.3	Ulcère de l'estomac: Aigu sans hémorragie ni perforation
A07.1	Giardiase [lambliaze]	K25.4	Ulcère de l'estomac: Chronique ou non précisé, avec hémorragie
A07.2	Cryptosporidiose	K25.5	Ulcère de l'estomac: Chronique ou non précisé, avec perforation
A07.3	Infection à Isospora	K25.6	Ulcère de l'estomac: Chronique ou non précisé, avec hémorragie et perforation
A07.8	Autres maladies intestinales précisées, à protozoaires	K25.7	Ulcère de l'estomac: Chronique sans hémorragie ni perforation
A07.9	Maladie intestinale à protozoaires, sans précision	K25.9	Ulcère de l'estomac: Non précisé comme étant aigu ou chronique, sans hémorragie ni perforation
A08.0	Entérite à rotavirus	K26.0	Ulcère du duodénum: Aigu avec hémorragie
A08.1	Gastroentérite aiguë à norovirus	K26.1	Ulcère du duodénum: Aigu avec perforation
A08.2	Entérite à adénovirus	K26.2	Ulcère du duodénum: Aigu avec hémorragie et perforation
A08.3	Autres entérites virales	K26.3	Ulcère du duodénum: Aigu sans hémorragie ni perforation
A08.4	Infections intestinales virales, sans précision	K26.4	Ulcère du duodénum: Chronique ou non précisé, avec hémorragie
A08.5	Autres infections intestinales précisées	K26.5	Ulcère du duodénum: Chronique ou non précisé, avec perforation
A09.0	Gastroentérites et colites autres et non précisées d'origine infectieuse	K26.6	Ulcère du duodénum: Chronique ou non précisé, avec hémorragie et perforation
A09.9	Gastroentérites et colites autres et non précisées d'origine non précisée	K26.7	Ulcère du duodénum: Chronique sans hémorragie ni perforation
B37.81	Œsophagite à Candida	K26.9	Ulcère du duodénum: Non précisé comme étant aigu ou chronique, sans hémorragie ni perforation
B68.0	Infection à Taenia solium	K27.0	Ulcère digestif, de siège non précisé: Aigu avec hémorragie
B68.1	Infection à Taenia saginata	K27.1	Ulcère digestif, de siège non précisé: Aigu avec perforation
B68.9	Infection à Taenia, sans précision	K27.2	Ulcère digestif, de siège non précisé: Aigu avec hémorragie et perforation
B69.8	Cysticercose, autres localisations	K27.3	Ulcère digestif, de siège non précisé: Aigu sans hémorragie ni perforation
B69.9	Cysticercose, sans précision	K27.4	Ulcère digestif, de siège non précisé: Chronique ou non précisé, avec hémorragie
B70.0	Diphyllobothriase	K27.5	Ulcère digestif, de siège non précisé: Chronique ou non précisé, avec perforation
B70.1	Sparganose	K27.6	Ulcère digestif, de siège non précisé: Chronique ou non précisé, avec hémorragie et perforation
B71.0	Hyménoépiase	K27.7	Ulcère digestif, de siège non précisé: Chronique sans hémorragie ni perforation
B71.1	Infection à Dipylidium	K27.9	Ulcère digestif, de siège non précisé: Non précisé comme étant aigu ou chronique, sans hémorragie ni perforation
B71.8	Autres infections par cestodes, précisées	K28.0	Ulcère gastro-jéjunal: Aigu avec hémorragie
B71.9	Infection par cestodes, sans précision	K28.1	Ulcère gastro-jéjunal: Aigu avec perforation
B76.0	Ankylostomose	K28.2	Ulcère gastro-jéjunal: Aigu avec hémorragie et perforation
B76.1	Nécatose	K28.3	Ulcère gastro-jéjunal: Aigu sans hémorragie ni perforation
B76.8	Autres ankylostomiasés	K28.4	Ulcère gastro-jéjunal: Chronique ou non précisé, avec hémorragie
B76.9	Ankylostomiase, sans précision		
B77.0	Ascariadiase avec complications intestinales		
B77.8	Ascariadiase avec autres complications		
B77.9	Ascariadiase, sans précision		
B78.0	Anguillulose intestinale		
B78.1	Anguillulose cutanée		
B78.7	Anguillulose disséminée		
B78.9	Anguillulose, sans précision		
B79	Infection à Trichuris trichiuria		
B80	Oxyurose		
B81.0	Anisakiase		
B81.1	Capillariase intestinale		
B81.2	Trichostrongylose		
B81.3	Angiostrongyloïdose [angiostrongylose] intestinale		
B81.8	Autres helminthiases intestinales précisées		
B82.0	Helminthiase intestinale, sans précision		
B82.9	Parasitose intestinale, sans précision		
D18.04	Hémangiome: Système digestif		
E16.4	Sécrétion anormale de gastrine		
E73.0	Déficit congénital en lactase		

K28.5	Ulcère gastro-jéjunal: Chronique ou non précisé, avec perforation	K57.31	Diverticulose du côlon sans perforation ni abcès, avec saignement
K28.6	Ulcère gastro-jéjunal: Chronique ou non précisé, avec hémorragie et perforation	K57.32	Diverticulite du côlon sans perforation ni abcès, sans indication de saignement
K28.7	Ulcère gastro-jéjunal: Chronique sans hémorragie ni perforation	K57.33	Diverticulite du côlon sans perforation ni abcès, avec saignement
K28.9	Ulcère gastro-jéjunal: Non précisé comme étant aigu ou chronique, sans hémorragie ni perforation	K57.42	Diverticulite de l'intestin grêle et du côlon avec perforation et abcès sans indication de saignement
K29.0	Gastrite hémorragique aiguë	K57.43	Diverticulite de l'intestin grêle et du côlon avec perforation, abcès et saignement
K31.0	Dilatation aiguë de l'estomac	K57.50	Diverticulose de l'intestin grêle et du côlon sans perforation ni abcès, sans indication de saignement
K31.10	Sténose pylorique hypertrophique de l'adulte	K57.51	Diverticulose du grêle et du colon sans perforation ni abcès, avec saignement
K31.11	Sténose pylorique inflammatoire de l'adulte	K57.52	Diverticulite de l'intestin grêle et du côlon sans perforation ni abcès, sans indication de saignement
K31.12	Sténose pylorique de l'adulte par compression et infiltration	K57.53	Diverticulite de l'intestin grêle et du côlon sans perforation ni abcès, avec saignement
K31.18	Sténose pylorique de l'adulte, autre et non précisée	K57.82	Diverticulite de l'intestin, siège non précisé, avec perforation et abcès, sans indication de saignement
K31.2	Estomac en sablier et sténose de l'estomac	K57.83	Diverticulite de l'intestin, siège non précisé, avec perforation, abcès et saignement
K31.3	Spasme du pylore, non classé ailleurs	K57.90	Diverticulose de l'intestin, siège non précisé, sans perforation ni abcès, sans indication de saignement
K31.4	Diverticule gastrique	K57.91	Diverticulose de l'intestin, siège non précisé, sans perforation ni abcès, avec saignement
K31.5	Obstruction du duodénum	K57.92	Diverticulite de l'intestin, siège non précisé, sans perforation ni abcès, sans indication de saignement
K31.6	Fistule de l'estomac et du duodénum	K57.93	Diverticulite de l'intestin, siège non précisé, sans perforation ni abcès, avec saignement
K31.7	Polype de l'estomac et du duodénum	K59.2	Intestin neurogène, non classé ailleurs
K31.81	Angiodysplasie de l'estomac et du duodénum sans indication de saignement	K59.4	Spasme de l'anوس
K31.82	Angiodysplasie de l'estomac et du duodénum avec saignement	K62.50	Hémorragie de l'anوس
K44.0	Hernie diaphragmatique avec occlusion, sans gangrène	K62.51	Hémorragie du rectum
K52.30	Pancolite indéterminée	K62.59	Hémorragie ano-rectale, localisation non précisée
K52.31	Colite indéterminée latérale gauche	K90.0	Maladie cœliaque
K52.32	Colite indéterminée du côlon rectosigmoïde	K90.1	Sprue tropicale
K52.38	Autres colites indéterminées	K90.2	Syndrome de l'anse borgne, non classé ailleurs
K55.22	Angiodysplasie du côlon: Avec saignement	K90.3	Stéatorrhée pancréatique
K57.02	Diverticulite de l'intestin grêle avec perforation et abcès, sans indication de saignement	K92.0	Hématémèse
K57.03	Diverticulite de l'intestin grêle avec perforation, abcès et saignement	K92.1	Mélæna
K57.10	Diverticulose de l'intestin grêle sans perforation, abcès ou indication de saignement	K92.2	Hémorragie gastro-intestinale, sans précision
K57.11	Diverticulose de l'intestin grêle sans perforation ni abcès, avec saignement	N80.5	Endométriose de l'intestin
K57.12	Diverticulite de l'intestin grêle sans perforation, abcès ou indication de saignement	Q43.0	Diverticule de Meckel
K57.13	Diverticulite de l'intestin grêle sans perforation ni abcès, avec saignement	R13.0	Dysphagie nécessitant une surveillance pendant la prise de nourriture
K57.22	Diverticulite du côlon avec perforation et abcès, sans indication de saignement	R13.1	Dysphagie sur trachéostomie nécessitant une aspiration avec canule trachéale (partiellement) obstruée
K57.23	Diverticulite du colon avec perforation, abcès et saignement		
K57.30	Diverticulose du côlon sans perforation ni abcès, sans indication de saignement		

Diagnostic G67-2

I85.0	Varices œsophagiennes hémorragiques	K26.4	Ulcère du duodénum: Chronique ou non précisé, avec hémorragie
K22.3	Perforation de l'œsophage	K26.5	Ulcère du duodénum: Chronique ou non précisé, avec perforation
K25.0	Ulcère de l'estomac: Aigu avec hémorragie	K26.6	Ulcère du duodénum: Chronique ou non précisé, avec hémorragie et perforation
K25.1	Ulcère de l'estomac: Aigu avec perforation	K27.0	Ulcère digestif, de siège non précisé: Aigu avec hémorragie
K25.2	Ulcère de l'estomac: Aigu avec hémorragie et perforation	K27.1	Ulcère digestif, de siège non précisé: Aigu avec perforation
K25.4	Ulcère de l'estomac: Chronique ou non précisé, avec hémorragie	K27.2	Ulcère digestif, de siège non précisé: Aigu avec hémorragie et perforation
K25.5	Ulcère de l'estomac: Chronique ou non précisé, avec perforation	K27.4	Ulcère digestif, de siège non précisé: Chronique ou non précisé, avec hémorragie
K25.6	Ulcère de l'estomac: Chronique ou non précisé, avec hémorragie et perforation	K27.5	Ulcère digestif, de siège non précisé: Chronique ou non précisé, avec perforation
K26.0	Ulcère du duodénum: Aigu avec hémorragie		
K26.1	Ulcère du duodénum: Aigu avec perforation		
K26.2	Ulcère du duodénum: Aigu avec hémorragie et perforation		

K27.6	Ulcère digestif, de siège non précisé: Chronique ou non précisé, avec hémorragie et perforation	K28.4	Ulcère gastro-jéjunal: Chronique ou non précisé, avec hémorragie
K28.0	Ulcère gastro-jéjunal: Aigu avec hémorragie	K28.5	Ulcère gastro-jéjunal: Chronique ou non précisé, avec perforation
K28.1	Ulcère gastro-jéjunal: Aigu avec perforation	K28.6	Ulcère gastro-jéjunal: Chronique ou non précisé, avec hémorragie et perforation
K28.2	Ulcère gastro-jéjunal: Aigu avec hémorragie et perforation		

Diagnostic G67-3

A04.70	Entérocolite à Clostridium difficile sans mégacôlon, sans autres complications au niveau des organes	A04.73	Entérocolite à Clostridium difficile avec mégacôlon, avec d'autres complications organiques
A04.71	Entérocolite à Clostridium difficile sans mégacôlon, avec d'autres complications au niveau des organes	A04.79	Entérocolite à Clostridium difficile, sans précision
A04.72	Entérocolite à Clostridium difficile avec mégacôlon, sans autres complications organiques		

Diagnostic G67-4

G04.1	Myélopathie associée à un virus lymphotrope des lymphocytes T humains	G82.33	Tétraparésie et tétraplégie flasque: Paraplégie incomplète chronique
G82.00	Paraparésie et paraplégie flasque: Paraplégie complète aiguë d'origine non traumatique	G82.40	Tétraparésie et tétraplégie spastique: Paraplégie complète aiguë d'origine non traumatique
G82.01	Paraparésie et paraplégie flasque: Paraplégie incomplète aiguë d'origine non traumatique	G82.41	Tétraparésie et tétraplégie spastique: Paraplégie incomplète aiguë d'origine non traumatique
G82.02	Paraparésie et paraplégie flasque: Paraplégie complète chronique	G82.42	Tétraparésie et tétraplégie spastique: Paraplégie complète chronique
G82.03	Paraparésie et paraplégie flasque: Paraplégie incomplète chronique	G82.43	Tétraparésie et tétraplégie spastique: Paraplégie incomplète chronique
G82.10	Paraparésie et paraplégie spastique: Paraplégie complète aiguë d'origine non traumatique	G82.50	Tétraparésie et tétraplégie, sans précision: Paraplégie complète aiguë d'origine non traumatique
G82.11	Paraparésie et paraplégie spastique: Paraplégie incomplète aiguë d'origine non traumatique	G82.51	Tétraparésie et tétraplégie, sans précision: Paraplégie incomplète aiguë d'origine non traumatique
G82.12	Paraparésie et paraplégie spastique: Paraplégie complète chronique	G82.52	Tétraparésie et tétraplégie, sans précision: Paraplégie complète chronique
G82.13	Paraparésie et paraplégie spastique: Paraplégie incomplète chronique	G82.53	Tétraparésie et tétraplégie, sans précision: Paraplégie incomplète chronique
G82.20	Paraparésie et paraplégie, sans précision: Paraplégie complète aiguë d'origine non traumatique	G83.5	Locked-in syndrome [syndrome de déafférentation motrice]
G82.21	Paraparésie et paraplégie, sans précision: Paraplégie incomplète aiguë d'origine non traumatique	G93.80	Syndrome apallique
G82.22	Paraparésie et paraplégie, sans précision: Paraplégie complète chronique	P11.50	Lésion du rachis et de la moelle épinière due à un traumatisme obstétrical: Avec paraplégie aiguë
G82.23	Paraparésie et paraplégie, sans précision: Paraplégie incomplète chronique	P11.51	Lésion du rachis et de la moelle épinière due à un traumatisme obstétrical: Avec paraplégie chronique
G82.30	Tétraparésie et tétraplégie flasque: Paraplégie complète aiguë d'origine non traumatique	P91.80	Syndrome d'enfermement et syndrome apallique chez le nouveau-né
G82.31	Tétraparésie et tétraplégie flasque: Paraplégie incomplète aiguë d'origine non traumatique	S34.18	Autre lésion de la moelle lombaire
G82.32	Tétraparésie et tétraplégie flasque: Paraplégie complète chronique	S34.38	Lésion autre et non précisée de la queue de cheval

Diagnostic G67-5

D65.0	Afibrinogénémie acquise	D68.28	Carence héréditaire d'autres facteurs de coagulation
D65.1	Coagulation intravasculaire disséminée	D68.31	Troubles hémorragiques dus à l'augmentation d'anticorps anti-facteur VIII
D65.2	Hémorragie fibrinolytique acquise	D68.32	Troubles hémorragiques dus à l'augmentation d'anticorps dirigés contre d'autres facteurs de coagulation
D66	Carence héréditaire en facteur VIII	D68.33	Troubles hémorragiques dus aux coumarines (antagonistes de la vitamine K)
D67	Carence héréditaire en facteur IX	D68.34	Troubles hémorragiques dus aux héparines
D68.00	Maladie de von Willebrand, héréditaire	D68.35	Troubles hémorragiques dus à d'autres anticoagulants
D68.01	Maladie de von Willebrand, acquise	D68.38	Autres troubles hémorragiques dus à l'augmentation d'autres anticorps et d'anticorps non précisés
D68.09	Maladie de von Willebrand, sans précision	D68.4	Carence acquise en facteur de coagulation
D68.1	Carence héréditaire en facteur XI	D68.5	Thrombophilie primaire
D68.20	Carence héréditaire en facteur I	D68.6	Autres thrombophilies
D68.21	Carence héréditaire en facteur II		
D68.22	Carence héréditaire en facteur V		
D68.23	Carence héréditaire en facteur VII		
D68.24	Carence héréditaire en facteur X		
D68.25	Carence héréditaire en facteur XII		
D68.26	Carence héréditaire en facteur XIII		

D68.8	Autres anomalies précisées de la coagulation	D69.58	Autres thrombopénies secondaires, non qualifiées de réfractaires aux transfusions
D69.1	Modifications qualitatives des plaquettes	D69.80	Troubles hémorragiques dus à des antiagrégants plaquettaires
D69.3	Purpura thrombopénique idiopathique	D69.88	Autres affections hémorragiques précisées
D69.40	Autres thrombopénies primaires, qualifiées de réfractaires aux transfusions	D82.0	Syndrome de Wiskott-Aldrich
D69.41	Autres thrombopénies primaires, non qualifiées de réfractaires aux transfusions	M31.1	Microangiopathie thrombotique
D69.52	Thrombopénie induite par l'héparine de type I	P53	Maladie hémorragique du fœtus et du nouveau-né
D69.53	Thrombopénie induite par l'héparine de type II	P60	Coagulation intravasculaire disséminée chez le fœtus et le nouveau-né
D69.57	Autres thrombopénies secondaires, qualifiées de réfractaires aux transfusions	P61.0	Thrombopénie néonatale transitoire

Procédure G67-6

99.B7.12 †↔	Traitement complexe de médecine intensive, 120 à 184 points de dépense	99.B7.47 †↔	Traitement complexe de médecine intensive chez l'enfant (procédure de base), 785 à 980 points de dépense
99.B7.13 †↔	Traitement complexe de médecine intensive, 185 à 360 points de dépense	99.B7.48 †↔	Traitement complexe de médecine intensive chez l'enfant (procédure de base), 981 à 1176 points de dépense
99.B7.14 †↔	Traitement complexe de médecine intensive, 361 à 552 points de dépense	99.B7.4A †↔	Traitement complexe de médecine intensive chez l'enfant (procédure de base), 1177 à 1470 points de dépense
99.B7.15 †↔	Traitement complexe de médecine intensive, 553 à 828 points de dépense	99.B7.4B †↔	Traitement complexe de médecine intensive chez l'enfant (procédure de base), 1471 à 1764 points de dépense
99.B7.16 †↔	Traitement complexe de médecine intensive, 829 à 1104 points de dépense	99.B7.4C †↔	Traitement complexe de médecine intensive chez l'enfant (procédure de base), 1765 à 2058 points de dépense
99.B7.17 †↔	Traitement complexe de médecine intensive, 1105 à 1380 points de dépense	99.B7.4D †↔	Traitement complexe de médecine intensive chez l'enfant (procédure de base), 2059 à 2352 points de dépense
99.B7.18 †↔	Traitement complexe de médecine intensive, 1381 à 1656 points de dépense	99.B7.4E †↔	Traitement complexe de médecine intensive chez l'enfant (procédure de base), 2353 à 2646 points de dépense
99.B7.1A †↔	Traitement complexe de médecine intensive, 1657 à 1932 points de dépense	99.B7.4F †↔	Traitement complexe de médecine intensive chez l'enfant (procédure de base), 2647 à 2940 points de dépense
99.B7.1B †↔	Traitement complexe de médecine intensive, 1933 à 2208 points de dépense	99.B7.4G †↔	Traitement complexe de médecine intensive chez l'enfant (procédure de base), 2941 à 3430 points de dépense
99.B7.1C †↔	Traitement complexe de médecine intensive, 2209 à 2484 points de dépense	99.B7.4H †↔	Traitement complexe de médecine intensive chez l'enfant (procédure de base), 3431 à 3920 points de dépense
99.B7.1D †↔	Traitement complexe de médecine intensive, 2485 à 2760 points de dépense	99.B7.4I †↔	Traitement complexe de médecine intensive chez l'enfant (procédure de base), 3921 à 4410 points de dépense
99.B7.1E †↔	Traitement complexe de médecine intensive, 2761 à 3220 points de dépense	99.B7.4J †↔	Traitement complexe de médecine intensive chez l'enfant (procédure de base), 4411 à 4900 points de dépense
99.B7.1F †↔	Traitement complexe de médecine intensive, 3221 à 3680 points de dépense	99.B7.4K †↔	Traitement complexe de médecine intensive chez l'enfant (procédure de base), 4901 à 5880 points de dépense
99.B7.1G †↔	Traitement complexe de médecine intensive, 3681 à 4600 points de dépense	99.B7.4L †↔	Traitement complexe de médecine intensive chez l'enfant (procédure de base), 5881 à 6860 points de dépense
99.B7.1H †↔	Traitement complexe de médecine intensive, 4601 à 5520 points de dépense	99.B7.4M †↔	Traitement complexe de médecine intensive chez l'enfant (procédure de base), 6861 à 7840 points de dépense
99.B7.1I †↔	Traitement complexe de médecine intensive, 5521 à 7360 points de dépense	99.B7.4N †↔	Traitement complexe de médecine intensive chez l'enfant (procédure de base), 7841 à 9800 points de dépense
99.B7.1J †↔	Traitement complexe de médecine intensive, 7361 à 9200 points de dépense	99.B7.4O †↔	Traitement complexe de médecine intensive chez l'enfant (procédure de base), 9801 à 11760 points de dépense
99.B7.1K †↔	Traitement complexe de médecine intensive, 9201 à 11040 points de dépense	99.B7.4P †↔	Traitement complexe de médecine intensive chez l'enfant (procédure de base), 11761 à 13720 points de dépense
99.B7.1L †↔	Traitement complexe de médecine intensive, 11041 à 13800 points de dépense		
99.B7.1M †↔	Traitement complexe de médecine intensive, 13801 à 16560 points de dépense		
99.B7.1N †↔	Traitement complexe de médecine intensive, 16561 à 19320 points de dépense		
99.B7.1O †↔	Traitement complexe de médecine intensive, 19321 points de dépense et plus		
99.B7.43 †↔	Traitement complexe de médecine intensive chez l'enfant (procédure de base), 131 à 196 points de dépense		
99.B7.44 †↔	Traitement complexe de médecine intensive chez l'enfant (procédure de base), 197 à 392 points de dépense		
99.B7.45 †↔	Traitement complexe de médecine intensive chez l'enfant (procédure de base), 393 à 588 points de dépense		
99.B7.46 †↔	Traitement complexe de médecine intensive chez l'enfant (procédure de base), 589 à 784 points de dépense		

99.B7.4Q †↔ Traitement complexe de médecine intensive chez l'enfant (procédure de base), 13721 à 16660 points de dépense	99.B7.5O †↔ Traitement complexe de médecine intensive chez le nouveau-né (procédure de base), 9801 à 11760 points de dépense
99.B7.4R †↔ Traitement complexe de médecine intensive chez l'enfant (procédure de base), 16661 à 19600 points de dépense	99.B7.5P †↔ Traitement complexe de médecine intensive chez le nouveau-né (procédure de base), 11761 à 13720 points de dépense
99.B7.4S †↔ Traitement complexe de médecine intensive chez l'enfant (procédure de base), 19601 points de dépense et plus	99.B7.5Q †↔ Traitement complexe de médecine intensive chez le nouveau-né (procédure de base), 13721 à 16660 points de dépense
99.B7.53 †↔ Traitement complexe de médecine intensive chez le nouveau-né (procédure de base), 131 à 196 points de dépense	99.B7.5R †↔ Traitement complexe de médecine intensive chez le nouveau-né (procédure de base), 16661 à 19600 points de dépense
99.B7.54 †↔ Traitement complexe de médecine intensive chez le nouveau-né (procédure de base), 197 à 392 points de dépense	99.B7.5S †↔ Traitement complexe de médecine intensive chez le nouveau-né (procédure de base), 19601 points de dépense et plus
99.B7.55 †↔ Traitement complexe de médecine intensive chez le nouveau-né (procédure de base), 393 à 588 points de dépense	99.B8.13 †↔ Traitement complexe en U-IMC chez l'adulte, 185 à 360 points de dépense
99.B7.56 †↔ Traitement complexe de médecine intensive chez le nouveau-né (procédure de base), 589 à 784 points de dépense	99.B8.14 †↔ Traitement complexe en U-IMC chez l'adulte, 361 à 552 points de dépense
99.B7.57 †↔ Traitement complexe de médecine intensive chez le nouveau-né (procédure de base), 785 à 980 points de dépense	99.B8.15 †↔ Traitement complexe en U-IMC chez l'adulte, 553 à 828 points de dépense
99.B7.58 †↔ Traitement complexe de médecine intensive chez le nouveau-né (procédure de base), 981 à 1176 points de dépense	99.B8.16 †↔ Traitement complexe en U-IMC chez l'adulte, 829 à 1104 points de dépense
99.B7.5A †↔ Traitement complexe de médecine intensive chez le nouveau-né (procédure de base), 1177 à 1470 points de dépense	99.B8.17 †↔ Traitement complexe en U-IMC chez l'adulte, 1105 à 1380 points de dépense
99.B7.5B †↔ Traitement complexe de médecine intensive chez le nouveau-né (procédure de base), 1471 à 1764 points de dépense	99.B8.18 †↔ Traitement complexe en U-IMC chez l'adulte, 1381 à 1656 points de dépense
99.B7.5C †↔ Traitement complexe de médecine intensive chez le nouveau-né (procédure de base), 1765 à 2058 points de dépense	99.B8.1A †↔ Traitement complexe en U-IMC chez l'adulte, 1657 à 1932 points de dépense
99.B7.5D †↔ Traitement complexe de médecine intensive chez le nouveau-né (procédure de base), 2059 à 2352 points de dépense	99.B8.1B †↔ Traitement complexe en U-IMC chez l'adulte, 1933 à 2208 points de dépense
99.B7.5E †↔ Traitement complexe de médecine intensive chez le nouveau-né (procédure de base), 2353 à 2646 points de dépense	99.B8.1C †↔ Traitement complexe en U-IMC chez l'adulte, 2209 à 2484 points de dépense
99.B7.5F †↔ Traitement complexe de médecine intensive chez le nouveau-né (procédure de base), 2647 à 2940 points de dépense	99.B8.1D †↔ Traitement complexe en U-IMC chez l'adulte, 2485 à 2760 points de dépense
99.B7.5G †↔ Traitement complexe de médecine intensive chez le nouveau-né (procédure de base), 2941 à 3430 points de dépense	99.B8.1E †↔ Traitement complexe en U-IMC chez l'adulte, 2761 à 3220 points de dépense
99.B7.5H †↔ Traitement complexe de médecine intensive chez le nouveau-né (procédure de base), 3431 à 3920 points de dépense	99.B8.1F †↔ Traitement complexe en U-IMC chez l'adulte, 3221 à 3680 points de dépense
99.B7.5I †↔ Traitement complexe de médecine intensive chez le nouveau-né (procédure de base), 3921 à 4410 points de dépense	99.B8.1G †↔ Traitement complexe en U-IMC chez l'adulte, 3681 à 4600 points de dépense
99.B7.5J †↔ Traitement complexe de médecine intensive chez le nouveau-né (procédure de base), 4411 à 4900 points de dépense	99.B8.1H †↔ Traitement complexe en U-IMC chez l'adulte, 4601 à 5520 points de dépense
99.B7.5K †↔ Traitement complexe de médecine intensive chez le nouveau-né (procédure de base), 4901 à 5880 points de dépense	99.B8.1I †↔ Traitement complexe en U-IMC chez l'adulte, 5521 à 7360 points de dépense
99.B7.5L †↔ Traitement complexe de médecine intensive chez le nouveau-né (procédure de base), 5881 à 6860 points de dépense	99.B8.1J †↔ Traitement complexe en U-IMC chez l'adulte, 7361 à 9200 points de dépense
99.B7.5M †↔ Traitement complexe de médecine intensive chez le nouveau-né (procédure de base), 6861 à 7840 points de dépense	99.B8.1K †↔ Traitement complexe en U-IMC chez l'adulte, 9201 à 11040 points de dépense
99.B7.5N †↔ Traitement complexe de médecine intensive chez le nouveau-né (procédure de base), 7841 à 9800 points de dépense	99.B8.1L †↔ Traitement complexe en U-IMC chez l'adulte, 11041 à 13800 points de dépense
	99.B8.1M †↔ Traitement complexe en U-IMC chez l'adulte, 13801 à 16560 points de dépense
	99.B8.1N †↔ Traitement complexe en U-IMC chez l'adulte, 16561 à 19320 points de dépense
	99.B8.1O †↔ Traitement complexe en U-IMC chez l'adulte, 19321 points de dépense et plus
	99.B8.44 †↔ Traitement complexe en U-IMC chez l'enfant, 197 à 392 points de dépense
	99.B8.45 †↔ Traitement complexe en U-IMC chez l'enfant, 393 à 588 points de dépense
	99.B8.46 †↔ Traitement complexe en U-IMC chez l'enfant, 589 à 784 points de dépense
	99.B8.47 †↔ Traitement complexe en U-IMC chez l'enfant, 785 à 980 points de dépense
	99.B8.48 †↔ Traitement complexe en U-IMC chez l'enfant, 981 à 1176 points de dépense
	99.B8.4A †↔ Traitement complexe en U-IMC chez l'enfant, 1177 à 1470 points de dépense
	99.B8.4B †↔ Traitement complexe en U-IMC chez l'enfant, 1471 à 1764 points de dépense

99.B8.4C †↔ Traitement complexe en U-IMC chez l'enfant, 1765 à 2058 points de dépense	99.B8.58 †↔ Traitement complexe en U-IMC chez le nouveau-né, 981 à 1176 points de dépense
99.B8.4D †↔ Traitement complexe en U-IMC chez l'enfant, 2059 à 2352 points de dépense	99.B8.5A †↔ Traitement complexe en U-IMC chez le nouveau-né, 1177 à 1470 points de dépense
99.B8.4E †↔ Traitement complexe en U-IMC chez l'enfant, 2353 à 2646 points de dépense	99.B8.5B †↔ Traitement complexe en U-IMC chez le nouveau-né, 1471 à 1764 points de dépense
99.B8.4F †↔ Traitement complexe en U-IMC chez l'enfant, 2647 à 2940 points de dépense	99.B8.5C †↔ Traitement complexe en U-IMC chez le nouveau-né, 1765 à 2058 points de dépense
99.B8.4G †↔ Traitement complexe en U-IMC chez l'enfant, 2941 à 3430 points de dépense	99.B8.5D †↔ Traitement complexe en U-IMC chez le nouveau-né, 2059 à 2352 points de dépense
99.B8.4H †↔ Traitement complexe en U-IMC chez l'enfant, 3431 à 3920 points de dépense	99.B8.5E †↔ Traitement complexe en U-IMC chez le nouveau-né, 2353 à 2646 points de dépense
99.B8.4I †↔ Traitement complexe en U-IMC chez l'enfant, 3921 à 4410 points de dépense	99.B8.5F †↔ Traitement complexe en U-IMC chez le nouveau-né, 2647 à 2940 points de dépense
99.B8.4J †↔ Traitement complexe en U-IMC chez l'enfant, 4411 à 4900 points de dépense	99.B8.5G †↔ Traitement complexe en U-IMC chez le nouveau-né, 2941 à 3430 points de dépense
99.B8.4K †↔ Traitement complexe en U-IMC chez l'enfant, 4901 à 5880 points de dépense	99.B8.5H †↔ Traitement complexe en U-IMC chez le nouveau-né, 3431 à 3920 points de dépense
99.B8.4L †↔ Traitement complexe en U-IMC chez l'enfant, 5881 à 6860 points de dépense	99.B8.5I †↔ Traitement complexe en U-IMC chez le nouveau-né, 3921 à 4410 points de dépense
99.B8.4M †↔ Traitement complexe en U-IMC chez l'enfant, 6861 à 7840 points de dépense	99.B8.5J †↔ Traitement complexe en U-IMC chez le nouveau-né, 4411 à 4900 points de dépense
99.B8.4N †↔ Traitement complexe en U-IMC chez l'enfant, 7841 à 9800 points de dépense	99.B8.5K †↔ Traitement complexe en U-IMC chez le nouveau-né, 4901 à 5880 points de dépense
99.B8.4O †↔ Traitement complexe en U-IMC chez l'enfant, 9801 à 11760 points de dépense	99.B8.5L †↔ Traitement complexe en U-IMC chez le nouveau-né, 5881 à 6860 points de dépense
99.B8.4P †↔ Traitement complexe en U-IMC chez l'enfant, 11761 à 13720 points de dépense	99.B8.5M †↔ Traitement complexe en U-IMC chez le nouveau-né, 6861 à 7840 points de dépense
99.B8.4Q †↔ Traitement complexe en U-IMC chez l'enfant, 13721 à 16660 points de dépense	99.B8.5N †↔ Traitement complexe en U-IMC chez le nouveau-né, 7841 à 9800 points de dépense
99.B8.4R †↔ Traitement complexe en U-IMC chez l'enfant, 16661 à 19600 points de dépense	99.B8.5O †↔ Traitement complexe en U-IMC chez le nouveau-né, 9801 à 11760 points de dépense
99.B8.4S †↔ Traitement complexe en U-IMC chez l'enfant, 19601 points de dépense et plus	99.B8.5P †↔ Traitement complexe en U-IMC chez le nouveau-né, 11761 à 13720 points de dépense
99.B8.54 †↔ Traitement complexe en U-IMC chez le nouveau-né, 197 à 392 points de dépense	99.B8.5Q †↔ Traitement complexe en U-IMC chez le nouveau-né, 13721 à 16660 points de dépense
99.B8.55 †↔ Traitement complexe en U-IMC chez le nouveau-né, 393 à 588 points de dépense	99.B8.5R †↔ Traitement complexe en U-IMC chez le nouveau-né, 16661 à 19600 points de dépense
99.B8.56 †↔ Traitement complexe en U-IMC chez le nouveau-né, 589 à 784 points de dépense	99.B8.5S †↔ Traitement complexe en U-IMC chez le nouveau-né, 19601 points de dépense et plus
99.B8.57 †↔ Traitement complexe en U-IMC chez le nouveau-né, 785 à 980 points de dépense	

ADRG G70**Autres affections sévères des organes digestifs ou cathéter cutanéopéritonéal**

Diagnostic principal dans le tableau G70-1 ou procédure dans le tableau G70-2

DRG G70A**Autres affections sévères des organes digestifs ou cathéter cutanéopéritonéal avec CC extrêmement sévères et plus d'un jour d'hospitalisation**

PCCL > 3 et Durée de séjour > 1 jour

DRG G70B**Autres affections sévères des organes digestifs ou cathéter cutanéopéritonéal, âge < 16 ans**

Âge < 16 ans

DRG G70C**Autres affections sévères des organes digestifs ou cathéter cutanéopéritonéal, âge > 15 ans****Diagnostic G70-1**

K35.32	Appendicite aiguë avec abcès péritonéal	K63.3	Ulcère de l'intestin
K55.0	Troubles vasculaires aigus de l'intestin	K65.00	Péritonite bactérienne spontanée [PBS] (aiguë)
K55.1	Troubles vasculaires chroniques de l'intestin	K65.09	Péritonite aiguë, autres et sans précision
K63.0	Abcès de l'intestin	K65.8	Autres péritonites
K63.1	Perforation de l'intestin (non traumatique)	K65.9	Péritonite, sans précision
K63.2	Fistule de l'intestin	K91.1	Syndromes consécutifs à une intervention gastrique

K91.2	Malabsorption post-chirurgicale, non classée ailleurs	T85.50	Complication mécanique de prothèses, implants et greffes à l'œsophage
K91.3	Occlusion intestinale post-opératoire, non classée ailleurs	T85.51	Complication mécanique de prothèses, implants et greffes dans d'autres parties du tractus gastro-intestinal supérieur
K91.4	Mauvais résultats fonctionnels d'une colostomie et d'une entérostomie	T85.52	Complication mécanique de prothèses, implants ou greffes dans le tractus gastro-intestinal inférieur
K91.80	Inflammation généralisée des muqueuses par immunodéficience	T85.53	Complication mécanique de prothèses, implants ou greffes dans les voies biliaires
K91.83	Insuffisances d'anastomoses et sutures après opérations d'autres organes du système digestif	T85.54	Complication mécanique de prothèses, implants ou greffes au pancréas
K91.88	Autres atteintes de l'appareil digestif après des actes médicaux, non classées ailleurs	T85.59	Complication mécanique de prothèses, implants ou greffes gastro-intestinaux, localisation non précisée
P78.0	Perforation intestinale périnatale	T85.76	Infection et réaction inflammatoire dues à d'autres prothèses, implants ou greffes internes dans une autre partie du tractus gastro-intestinal
Q42.2	Absence, atrésie et sténose congénitales de l'anus, avec fistule		
Q42.3	Absence, atrésie et sténose congénitales de l'anus, sans fistule		

Procédure G70-2

54.93 †↔ Création d'une fistule cutanéopéritonéale

ADRG G71

Autres affections moyennement sévères des organes digestifs

Diagnostic principal dans le tableau G71-1

DRG G71A

Autres affections moyennement sévères des organes digestifs, avec CC sévères et plus d'un jour d'hospitalisation, ou âge < 16 ans

PCCL > 2 et Durée de séjour > 1 jour ou Âge < 16 ans

DRG G71B

Autres affections moyennement sévères des organes digestifs, âge > 15 ans, plus d'un jour d'hospitalisation

Diagnostic G71-1

A18.3	Tuberculose de l'intestin, du péritoine et des ganglions mésentériques	E84.1	Fibrose kystique avec manifestations intestinales
A21.3	Tularémie gastro-intestinale	I85.9	Varices œsophagiennes, non hémorragiques
A22.2	Charbon gastro-intestinal	I86.80	Varices grêliques
A42.1	Actinomycose abdominale	I86.81	Varices coliques
A51.1	Syphilis anale primaire	I86.82	Varices rectales
A54.6	Infection gonococcique de l'anus et du rectum	K35.2	Appendicite aiguë avec péritonite généralisée
A56.3	Infection à Chlamydia de l'anus et du rectum	K35.31	Appendicite aiguë avec péritonite localisée avec perforation ou rupture
D12.0	Tumeur bénigne: Cæcum	K38.0	Hyperplasie de l'appendice
D12.1	Tumeur bénigne: Appendice	K38.1	Concrétions appendiculaires
D12.2	Tumeur bénigne: Côlon ascendant	K38.2	Diverticule de l'appendice
D12.3	Tumeur bénigne: Côlon transverse	K38.3	Fistule de l'appendice
D12.4	Tumeur bénigne: Côlon descendant	K40.00	Hernie inguinale bilatérale, avec occlusion, sans gangrène: Non précisée comme hernie récidivante
D12.5	Tumeur bénigne: Côlon sigmoïde	K40.01	Hernie inguinale bilatérale, avec occlusion, sans gangrène: Hernie récidivante
D12.6	Tumeur bénigne: Côlon, sans précision	K40.10	Hernie inguinale bilatérale, avec gangrène: Non précisée comme hernie récidivante
D12.7	Tumeur bénigne: Jonction recto-sigmoïdienne	K40.11	Hernie inguinale bilatérale, avec gangrène: Hernie récidivante
D12.8	Tumeur bénigne: Rectum	K40.20	Hernie inguinale bilatérale, sans occlusion ni gangrène: Non précisée comme hernie récidivante
D12.9	Tumeur bénigne: Anus et canal anal	K40.21	Hernie inguinale bilatérale, sans occlusion ni gangrène: Hernie récidivante
D13.0	Tumeur bénigne: Œsophage	K40.30	Hernie inguinale, unilatérale ou sans précision, avec occlusion, sans gangrène: Non précisée comme hernie récidivante
D13.1	Tumeur bénigne: Estomac	K40.31	Hernie inguinale, unilatérale ou sans précision, avec occlusion, sans gangrène: Hernie récidivante
D13.2	Tumeur bénigne: Duodénum	K40.40	Hernie inguinale, unilatérale ou sans précision, avec gangrène: Non précisée comme hernie récidivante
D13.3	Tumeur bénigne: Parties de l'intestin grêle, autres et non précisées		
D13.9	Tumeur bénigne: Sièges mal définis de l'appareil digestif		
D17.5	Tumeur lipomateuse bénigne des organes intra-abdominaux		
D19.1	Tumeur bénigne: Tissu mésothélial du péritoine		
D20.0	Tumeur bénigne: Rétropéritoine		
D20.1	Tumeur bénigne: Péritoine		
D21.4	Tumeur bénigne: Tissu conjonctif et autres tissus mous de l'abdomen		

K40.41	Hernie inguinale, unilatérale ou sans précision, avec gangrène: Hernie récidivante	K55.21	Angiodysplasie du côlon: Sans indication de saignement
K40.90	Hernie inguinale, unilatérale ou sans précision, sans occlusion ni gangrène: Non précisée comme hernie récidivante	K55.31	Angiodysplasie de l'intestin grêle sans indication d'une hémorragie
K40.91	Hernie inguinale, unilatérale ou sans précision, sans occlusion ni gangrène: Non précisée comme hernie récidivante	K55.32	Angiodysplasie de l'intestin grêle avec hémorragie
K41.00	Hernie crurale bilatérale, avec occlusion, sans gangrène: Non précisée comme hernie récidivante	K55.8	Autres troubles vasculaires de l'intestin
K41.01	Hernie crurale bilatérale, avec occlusion, sans gangrène: Hernie récidivante	K55.9	Trouble vasculaire de l'intestin, sans précision
K41.10	Hernie crurale bilatérale, avec gangrène: Non précisée comme hernie récidivante	K59.3	Mégacôlon, non classé ailleurs
K41.11	Hernie crurale bilatérale, avec gangrène: Hernie récidivante	K60.0	Fissure anale aiguë
K41.20	Hernie crurale bilatérale, sans occlusion ni gangrène: Non précisée comme hernie récidivante	K60.1	Fissure anale chronique
K41.21	Hernie crurale bilatérale, sans occlusion ni gangrène: Hernie récidivante	K60.2	Fissure anale, sans précision
K41.30	Hernie crurale, unilatérale ou sans précision, avec occlusion, sans gangrène: Non précisée comme hernie récidivante	K60.3	Fistule anale
K41.31	Hernie crurale, unilatérale ou sans précision, avec occlusion, sans gangrène: Hernie récidivante	K60.4	Fistule rectale
K41.40	Hernie crurale, unilatérale ou sans précision, avec gangrène: Non précisée comme hernie récidivante	K60.5	Fistule ano-rectale
K41.41	Hernie crurale, unilatérale ou sans précision, avec gangrène: Hernie récidivante	K61.0	Abcès anal
K41.90	Hernie crurale, unilatérale ou sans précision, sans occlusion ni gangrène: Non précisée comme hernie récidivante	K61.1	Abcès rectal
K41.91	Hernie crurale, unilatérale ou sans précision, sans occlusion ni gangrène: Hernie récidivante	K61.2	Abcès ano-rectal
K42.0	Hernie ombilicale avec occlusion, sans gangrène	K61.3	Abcès ischio-rectal
K42.1	Hernie ombilicale, avec gangrène	K61.4	Abcès intrasphinctérien
K42.9	Hernie ombilicale, sans occlusion ni gangrène	K62.0	Polype anal
K43.0	Hernie incisionnelle avec occlusion, sans gangrène	K62.1	Polype rectal
K43.1	Hernie incisionnelle avec gangrène	K62.2	Prolapsus anal
K43.2	Hernie incisionnelle sans occlusion ni gangrène	K62.3	Prolapsus rectal
K43.3	Hernie parastomale avec occlusion, sans gangrène	K62.4	Sténose de l'anus et du rectum
K43.4	Hernie parastomale, avec gangrène	K62.6	Ulcère de l'anus et du rectum
K43.5	Hernie parastomale, sans occlusion ni gangrène	K62.7	Rectite due à une irradiation
K43.60	Hernie épigastrique avec occlusion, sans gangrène	K62.8	Autres maladies précisées de l'anus et du rectum
K43.68	Autres hernies de la paroi abdominale antérieure avec occlusion, sans gangrène	K62.9	Maladie de l'anus et du rectum, sans précision
K43.69	Hernies de la paroi abdominale antérieure non précisées avec occlusion, sans gangrène	K63.4	Entéroptose
K43.70	Hernie épigastrique avec gangrène	K63.5	Polype du côlon
K43.78	Autres hernies de la paroi abdominale antérieure avec gangrène	K63.8	Autres maladies précisées de l'intestin
K43.79	Hernies de la paroi abdominale antérieure non précisées avec gangrène	K63.9	Maladie de l'intestin, sans précision
K43.90	Hernie épigastrique sans occlusion ni gangrène	K64.0	Hémorroïdes du premier degré
K43.98	Autres hernies de la paroi abdominale antérieure sans occlusion ni gangrène	K64.3	Hémorroïdes du quatrième degré
K43.99	Hernies de la paroi abdominale antérieure non précisées sans occlusion ni gangrène	K66.0	Adhérences péritonéales
K44.1	Hernie diaphragmatique, avec gangrène	K66.1	Hémopéritoine
K45.0	Autres hernies abdominales de siège précisé, avec occlusion, sans gangrène	K66.8	Autres maladies précisées du péritoine
K45.1	Autres hernies abdominales précisées, avec gangrène	K66.9	Maladie du péritoine, sans précision
K45.8	Autres hernies abdominales précisées, sans occlusion ni gangrène	K91.9	Atteinte de l'appareil digestif après des actes médicaux, sans précision
K46.0	Hernie abdominale non précisée, avec occlusion, sans gangrène	K92.8	Autres maladies précisées du système digestif
K46.1	Hernie abdominale non précisée, avec gangrène	K92.9	Maladie du système digestif, sans précision
K46.9	Hernie abdominale non précisée, sans occlusion ni gangrène	N82.2	Fistule du vagin à l'intestin grêle
K52.0	Gastroentérite et colite dues à une irradiation	N82.3	Fistule du vagin au côlon
K52.1	Gastroentérite et colite toxiques	N82.4	Autres fistules intestino-génitales chez la femme
		P76.1	Iléus transitoire du nouveau-né
		P76.8	Autres occlusions intestinales précisées du nouveau-né
		P76.9	Occlusion intestinale du nouveau-né, sans précision
		P77	Entérocolite nécrosante du fœtus et du nouveau-né
		P78.3	Diarrhée non infectieuse néonatale
		P78.8	Autres affections périnatales précisées de l'appareil digestif
		P78.9	Affection périnatale de l'appareil digestif, sans précision
		Q39.0	Atrésie de l'œsophage, sans fistule
		Q39.1	Atrésie de l'œsophage avec fistule trachéo-œsophagienne
		Q39.2	Fistule trachéo-œsophagienne congénitale, sans atrésie
		Q39.3	Sténose et rétrécissement congénitaux de l'œsophage
		Q39.4	Ptérygion congénital de l'œsophage
		Q39.5	Dilatation congénitale de l'œsophage
		Q39.6	Diverticule de l'œsophage (congénital)
		Q39.8	Autres malformations congénitales de l'œsophage
		Q39.9	Malformation congénitale de l'œsophage, sans précision
		Q40.0	Sténose hypertrophique congénitale du pylore
		Q40.1	Hernie hiatale congénitale

Q40.2	Autres malformations congénitales précisées de l'estomac	Q79.3	Gastroschisis
Q40.3	Malformation congénitale de l'estomac, sans précision	Q79.4	Aplasie congénitale de la musculature abdominale
Q40.8	Autres malformations congénitales précisées des voies digestives supérieures	Q79.5	Autres malformations congénitales de la paroi abdominale
Q40.9	Malformation congénitale des voies digestives supérieures, sans précision	Q89.3	Situs inversus
Q41.0	Absence, atrésie et sténose congénitales du duodénum	R19.3	Contracture abdominale
Q41.1	Absence, atrésie et sténose congénitales du jéjunum	S27.83	Lésion traumatique d'autres organes et structures intrathoraciques précisés: Œsophage, partie thoracique
Q41.2	Absence, atrésie et sténose congénitales de l'iléon	S36.3	Lésion traumatique de l'estomac
Q41.8	Absence, atrésie et sténose congénitales d'autres localisations précisées de l'intestin grêle	S36.40	Lésion traumatique de l'intestin grêle: Intestin grêle, partie non précisée
Q41.9	Absence, atrésie et sténose congénitales de l'intestin grêle, sans précision de localisation	S36.41	Lésion traumatique de l'intestin grêle: Duodénum
Q42.0	Absence, atrésie et sténose congénitales du rectum, avec fistule	S36.49	Lésion traumatique de l'intestin grêle: Autres parties et parties multiples de l'intestin grêle
Q42.1	Absence, atrésie et sténose congénitales du rectum, sans fistule	S36.50	Lésion traumatique du côlon: Gros intestin/côlon, partie non précisée
Q42.8	Absence, atrésie et sténose congénitales d'autres localisations du côlon	S36.51	Lésion traumatique du côlon: Côlon ascendant
Q42.9	Absence, atrésie et sténose congénitales du côlon, sans précision de localisation	S36.52	Lésion traumatique du côlon: Côlon transverse
Q43.1	Maladie de Hirschsprung	S36.53	Lésion traumatique du côlon: Côlon descendant
Q43.2	Autres anomalies fonctionnelles congénitales du côlon	S36.54	Lésion traumatique du côlon: Côlon sigmoïde
Q43.3	Malformations congénitales de fixation de l'intestin	S36.59	Lésion traumatique du côlon: Autres parties et parties multiples du gros intestin
Q43.40	Duplication de l'intestin grêle	S36.6	Lésion traumatique du rectum
Q43.41	Duplication du côlon	S36.7	Lésion traumatique de multiples organes intra-abdominaux
Q43.42	Duplication du rectum	S36.81	Lésion traumatique: Péritoine
Q43.49	Duplication de l'intestin, non précisée	S36.82	Lésion traumatique: Mésentère
Q43.5	Ectopie de l'anus	S36.9	Lésion traumatique d'un organe intra-abdominal non précisé
Q43.6	Fistule congénitale du rectum et de l'anus	T28.1	Brûlure de l'œsophage
Q43.7	Persistance du cloaque	T28.2	Brûlure d'autres parties des voies digestives
Q43.8	Autres malformations congénitales précisées de l'intestin	T28.6	Corrosion de l'œsophage
Q43.9	Malformation congénitale de l'intestin, sans précision	T28.7	Corrosion d'autres parties des voies digestives
Q45.8	Autres malformations congénitales précisées de l'appareil digestif	T85.74	Infection et réaction inflammatoire dues à une sonde de gastrostomie endoscopique percutanée [sonde PEG]
Q45.9	Malformation congénitale de l'appareil digestif, sans précision	Z43.1	Surveillance de gastrostomie
Q79.2	Exomphale	Z43.2	Surveillance d'iléostomie
		Z43.3	Surveillance de colostomie
		Z43.4	Surveillance d'autres stomies de l'appareil digestif
		Z46.5	Mise en place et ajustement d'une iléostomie et autres dispositifs gastro-intestinaux

ADRG G72**Autres affections bénignes à modérées des organes digestifs ou douleur abdominale ou adénite mésentérique**

Diagnostic principal dans le tableau G72-1

DRG G72A**Autres affections bénignes à modérées des organes digestifs ou douleur abdominale ou adénite mésentérique avec intervention particulière ou CC sévères**

PCCL > 2 ou au moins une procédure dans le tableau G72-2

DRG G72B**Autres affections bénignes à modérées des organes digestifs ou douleur abdominale ou adénite mésentérique, plus d'un jour d'hospitalisation****Diagnostic G72-1**

E73.1	Déficit secondaire en lactase	K21.0	Reflux gastro-œsophagien avec œsophagite
E73.8	Autres intolérances au lactose	K21.9	Reflux gastro-œsophagien sans œsophagite
E73.9	Intolérance au lactose, sans précision	K22.80	Fistule de l'œsophage
E74.1	Anomalies du métabolisme du fructose	K22.81	Hémorragie de l'œsophage
E74.3	Autres anomalies de l'absorption intestinale des hydrates de carbone	K22.88	Autres maladies précisées de l'œsophage
I88.0	Lymphadénite mésentérique non spécifique	K22.9	Maladie de l'œsophage, sans précision
K20	Œsophagite	K29.1	Autres gastrites aiguës
		K29.2	Gastrite alcoolique

K29.3	Gastrite chronique superficielle	R10.4	Douleurs abdominales, autres et non précisées
K29.4	Gastrite chronique atrophique	R11	Nausées et vomissements
K29.5	Gastrite chronique, sans précision	R12	Pyrosis
K29.6	Autres gastrites	R13.9	Dysphagies, autres et non précisés
K29.7	Gastrite, sans précision	R14	Flatulence et troubles apparentés
K29.8	Duodénite	R15	Incontinence des matières fécales
K29.9	Gastro-duodénite, sans précision	R19.0	Tuméfaction et masse intra-abdominales et pelviennes
K30	Dyspepsie fonctionnelle		
K31.88	Autres affections précisées de l'estomac et du duodénum	R19.1	Bruits abdominaux anormaux
		R19.2	Péristaltisme apparent
K31.9	Maladie de l'estomac et du duodénum, sans précision	R19.4	Modification du transit intestinal
		R19.5	Autres anomalies des matières fécales
K35.30	Appendicite aiguë avec péritonite localisée sans perforation ni rupture	R19.80	Le syndrome du compartiment abdominal
		R19.88	Autres symptômes précis du système digestif et de l'abdomen
K35.8	Appendicite aiguë, sans précision		
K36	Autres formes d'appendicite	R85.0	Résultats anormaux de prélèvements effectués sur l'appareil digestif et la cavité abdominale: Taux anormal d'enzymes
K37	Appendicite, sans précision		
K38.8	Autres maladies précisées de l'appendice		
K38.9	Maladie de l'appendice, sans précision	R85.1	Résultats anormaux de prélèvements effectués sur l'appareil digestif et la cavité abdominale: Taux anormal d'hormones
K44.9	Hernie diaphragmatique, sans occlusion ni gangrène		
K52.2	Gastroentérite et colite allergiques et alimentaires		
K52.8	Autres gastroentérites et colites non infectieuses précisées	R85.2	Résultats anormaux de prélèvements effectués sur l'appareil digestif et la cavité abdominale: Taux anormal de drogues, autres substances médicamenteuses ou biologiquement actives
K52.9	Gastroentérite et colite non infectieuses, sans précision		
K56.0	Iléus paralytique	R85.3	Résultats anormaux de prélèvements effectués sur l'appareil digestif et la cavité abdominale: Taux anormal de substances d'origine principalement non médicinale
K56.1	Invagination		
K56.2	Volvulus		
K56.3	Iléus biliaire		
K56.4	Autres obstructions de l'intestin	R85.4	Résultats anormaux de prélèvements effectués sur l'appareil digestif et la cavité abdominale: Résultats immunologiques anormaux
K56.5	Adhérences de l'intestin [brides] avec occlusion		
K56.6	Occlusions intestinales, autres et sans précision	R85.5	Résultats anormaux de prélèvements effectués sur l'appareil digestif et la cavité abdominale: Résultats microbiologiques anormaux
K56.7	Iléus, sans précision		
K58.1	Syndrome de l'intestin irritable, avec diarrhée prédominante [SII-D]	R85.6	Résultats anormaux de prélèvements effectués sur l'appareil digestif et la cavité abdominale: Résultats cytologiques anormaux
K58.2	Syndrome de l'intestin irritable, avec constipation prédominante [SII-C]		
K58.3	Syndrome de l'intestin irritable, avec troubles du transit changeants (mixtes) [SII-M]	R85.7	Résultats anormaux de prélèvements effectués sur l'appareil digestif et la cavité abdominale: Résultats histologiques anormaux
K58.8	Syndrome de l'intestin irritable, autre et non précisé		
K59.00	Constipation lors d'un trouble du transit colique		
K59.01	Constipation lors d'un trouble de la défécation	R85.8	Résultats anormaux de prélèvements effectués sur l'appareil digestif et la cavité abdominale: Autres résultats anormaux
K59.02	Constipation d'origine médicamenteuse		
K59.09	Constipation, autre et sans précision		
K59.1	Diarrhée fonctionnelle	R85.9	Résultats anormaux de prélèvements effectués sur l'appareil digestif et la cavité abdominale: Résultat anormal, sans précision
K59.8	Autres troubles fonctionnels précisés de l'intestin		
K59.9	Trouble fonctionnel de l'intestin, sans précision		
K64.1	Hémorroïdes du deuxième degré	R93.3	Résultats anormaux d'imagerie diagnostique d'autres parties des voies digestives
K64.2	Hémorroïdes du troisième degré		
K64.4	Cicatrices hémorroïdaires cutanées résiduelles	R93.5	Résultats anormaux d'imagerie diagnostique d'autres parties de l'abdomen, y compris l'espace rétropéritonéal
K64.5	Thrombose veineuse périanale		
K64.8	Autres hémorroïdes		
K64.9	Hémorroïdes, sans autre précision	T18.1	Corps étranger dans l'œsophage
K90.4	Malabsorption due à une intolérance, non classée ailleurs	T18.2	Corps étranger dans l'estomac
		T18.3	Corps étranger dans l'intestin grêle
K90.8	Autres malabsorptions intestinales	T18.4	Corps étranger dans le côlon
K90.9	Malabsorption intestinale, sans précision	T18.5	Corps étranger dans l'anus et le rectum
K91.0	Vomissements consécutifs à une intervention gastro-intestinale	T18.8	Corps étranger de localisations autres et multiples dans les voies digestives
P76.2	Occlusion intestinale due à un lait épais		
R10.0	Syndrome abdominal aigu	T18.9	Corps étranger dans les voies digestives, partie non précisée
R10.1	Douleur localisée à la partie supérieure de l'abdomen		
R10.3	Douleur localisée à d'autres parties inférieures de l'abdomen		

Procédure G72-2

42.22 †↔	Œsophagoscopie par orifice artificiel [stomie]	44.43.00 †↔	Contrôle endoscopique d'hémorragie gastrique ou duodénale, SAP
42.23 †↔	Autre œsophagoscopie	44.43.10 †↔	Sclérose endoscopique de varices gastriques
42.24 †↔	Biopsie fermée de l'œsophage [par voie endoscopique]	44.43.10 †↔	Sclérose endoscopique de varices gastriques
42.33.10 †↔	Réséction muqueuse de l'œsophage par endoscopie	44.43.20 †↔	Ligature endoscopique de varices gastriques
42.33.11 †↔	Dissection sous-muqueuse de l'œsophage par endoscopie	44.43.20 †↔	Ligature endoscopique de varices gastriques
42.33.20 †↔	Excision ou destruction endoscopique de lésion ou de tissu de l'œsophage, par électroablation, thermoablation, cryoablation	44.43.99 †↔	Contrôle endoscopique d'hémorragie gastrique ou duodénale, autre
42.33.21 †↔	Excision ou destruction endoscopique de lésion ou de tissu de l'œsophage, thérapie photodynamique	44.43.99 †↔	Contrôle endoscopique d'hémorragie gastrique ou duodénale, autre
42.33.22 †↔	Excision ou destruction endoscopique de lésion ou de tissu de l'œsophage, au laser	44.63.10 †↔	Fermeture endoscopique d'autre fistule gastrique
42.33.23 †↔	Excision ou destruction endoscopique de lésion ou de tissu de l'œsophage, par radiofréquence	44.95.31 †↔	Gastroplastie longitudinale, endoscopique
42.33.29 †↔	Excision ou destruction endoscopique de lésion ou de tissu de l'œsophage, autre technique	44.96.15 †↔	Réparation du cathéter après Gastric Banding, sans intervention intra-abdominale
42.33.30 †↔	Insertion d'applicateur radioactif dans l'œsophage, par endoscopie	44.99.00 †↔	Autres opérations de l'estomac, SAP
42.7X.10 †↔	Œsophagomyotomie, par endoscopie	44.99.10 †↔	Dilatation endoscopique de l'estomac
42.7X.20 †↔	Œsophagomyotomie pharyngo-cervicale, par endoscopie	44.99.20 †↔	Ligature par anse largable et clipping gastrique, par endoscopie
42.7X.30 †↔	Œsophago-gastromyotomie endoscopique	44.99.30 †↔	Injection endoscopique dans l'estomac
42.81.00 †↔	Insertion d'un tube permanent dans l'œsophage, SAP	44.99.50 †↔	Insertion ou remplacement de prothèse non auto-expansible dans l'estomac, par endoscopie
42.81.10 †↔	Insertion et remplacement de prothèse non auto-expansible (tube permanent) dans l'œsophage, par endoscopie	44.99.60 †↔	Insertion ou remplacement de prothèse auto-expansible dans l'estomac, par endoscopie
42.81.11 †↔	Insertion et remplacement de deux prothèses non auto-expansibles (tubes permanents) dans l'œsophage, par endoscopie	44.99.70 †↔	Enlèvement endoscopique de prothèse de l'estomac
42.81.12 †↔	Insertion et remplacement de plus de deux prothèses non auto-expansibles (tubes permanents) dans l'œsophage, par endoscopie	44.99.90 †↔	Autres opérations endoscopiques de l'estomac
42.81.40 †↔	Insertion et remplacement de prothèse auto-expansible (tube permanent) dans l'œsophage, par endoscopie	45.00 †↔	Incision de l'intestin, SAP
42.81.41 †↔	Insertion et remplacement de deux prothèses auto-expansibles (tubes permanents) dans l'œsophage, par endoscopie	45.04 †↔	Jéjunostomie percutanée [endoscopique] [PEJ]
42.81.42 †↔	Insertion et remplacement de plus de deux prothèses auto-expansibles (tubes permanents) dans l'œsophage, par endoscopie	45.05 †↔	Conversion d'une gastrostomie percutanée [endoscopique] [PEG] en une jéjunostomie percutanée [endoscopique] [PEJ]
42.81.99 †↔	Insertion d'un tube permanent dans l'œsophage, autre	45.11 †↔	Endoscopie de l'intestin grêle transabdominale
42.88.10 †↔	Enlèvement de prothèse de l'œsophage, par endoscopie	45.12 †↔	Endoscopie de l'intestin grêle par orifice artificiel
42.92 †↔	Dilatation de l'œsophage	45.13.10 †↔	Œsophago-gastroduodénoscopie
42.99.20 †↔	Autre opération de l'œsophage, procédure anti-reflux sur l'œsophage, par endoscopie	45.13.20 †↔	Endoscopie de l'intestin grêle par capsule téléométrique
42.99.41 †↔	Ligature par anse largable et clipping œsophagien, par endoscopie	45.13.30 †↔	Entéroscopie simple
43.11 †↔	Gastrostomie percutanée [endoscopique] [PEG]	45.13.30 †↔	Entéroscopie simple
43.41.10 †↔	Réséction muqueuse de l'estomac par endoscopie	45.13.31 †↔	Entéroscopie à ballonnet
43.41.11 †↔	Dissection sous-muqueuse de l'estomac par endoscopie	45.13.31 †↔	Entéroscopie à ballonnet
43.41.20 †↔	Destruction endoscopique de lésion ou de tissu gastrique par électrocoagulation, thermocoagulation, cryocoagulation ou par radiofréquence	45.14 †↔	Biopsie fermée [endoscopique] de l'intestin grêle
43.41.29 †↔	Excision ou destruction endoscopique de lésion ou de tissu de l'estomac, autre technique	45.16 †↔	Œsophago-gastroduodénoscopie avec biopsie fermée
44.13 †↔	Autre gastroscopie	45.17 †↔	Entéroscopie diagnostique (endoscopie du jéjunum distal et de l'iléon)
44.14 †↔	Biopsie fermée [endoscopique] de l'estomac	45.17 †↔	Entéroscopie diagnostique (endoscopie du jéjunum distal et de l'iléon)
44.22 †↔	Dilatation endoscopique du pylore	45.21 †↔	Endoscopie transabdominale du gros intestin
44.33 †↔	Gastro-entérostomie sans gastrectomie, par endoscopie	45.22 †↔	Endoscopie du gros intestin par orifice artificiel
44.43.00 †↔	Contrôle endoscopique d'hémorragie gastrique ou duodénale, SAP	45.23 †↔	Colonoscopie
		45.24 †↔	Sigmoïdoscopie flexible
		45.25 †↔	Biopsie fermée [endoscopique] du gros intestin
		45.28.10 †↔	Endoscopie du gros intestin par capsule téléométrique
		45.28.20 †↔	Endoscopie du gros intestin par endomicroscopie laser
		45.30.00 †↔	Excision ou destruction endoscopique de lésion du duodénum, SAP
		45.30.10 †↔	Réséction muqueuse du duodénum par endoscopie
		45.30.11 †↔	Excision endoscopique de lésion du duodénum
		45.30.20 †↔	Destruction endoscopique de lésion du duodénum, par électrocoagulation, thermocoagulation ou cryocoagulation
		45.30.29 †↔	Autre destruction endoscopique de lésion du duodénum
		45.30.99 †↔	Excision ou destruction endoscopique de lésion du duodénum, autre
		45.35.11 †↔	Excision endoscopique de lésion de l'intestin grêle, sauf duodénum

45.35.21 †↔	Destruction endoscopique de lésion de l'intestin grêle, sauf duodénum	46.99.63 †↔	Insertion ou remplacement de prothèse tubulaire auto-expansible dans l'intestin, par endoscopie
45.41.00 †↔	Excision locale de lésion ou tissu du gros intestin, SAP	46.99.70 †↔	Enlèvement de prothèse de l'intestin, par endoscopie
45.41.09 †↔	Excision locale de lésion ou tissu du gros intestin, autre	48.22 †↔	Rectosigmoïdoscopie à travers orifice artificiel [stomie]
45.41.11 †↔	Excision locale de lésion ou tissu du gros intestin, par endoscopie, sans autres mesures	48.24 †↔	Biopsie fermée [endoscopique] du rectum
45.41.12 †↔	Résection de muqueuse du gros intestin, par endoscopie	48.26 †↔	Biopsie de tissu périrectal
45.41.13 †↔	Dissection sous-muqueuse du gros intestin, par endoscopie	48.31 †↔	Électrocoagulation radicale de lésion ou de tissu rectal
45.41.14 †↔	Résection de pleine épaisseur du gros intestin, par endoscopie	48.32 †↔	Autre électrocoagulation de lésion ou de tissu rectal
45.41.15 †↔	Polypectomie du gros intestin, par endoscopie	48.33 †↔	Destruction par laser de lésion ou de tissu rectal
46.72.00 †↔	Fermeture de fistule duodénale, SAP	48.34 †↔	Destruction par cryochirurgie de lésion ou de tissu rectal
46.72.10 †↔	Fermeture endoscopique de fistule duodénale	49.22 †↔	Biopsie de tissu périanal
46.72.99 †↔	Fermeture de fistule duodénale, autre	49.23 †↔	Biopsie anale
46.74.00 †↔	Fermeture de fistule d'intestin grêle, sauf duodénale, SAP	50.11.09 †↔	Biopsie fermée [par aspiration] [à l'aiguille] du foie, autre
46.74.10 †↔	Fermeture endoscopique de fistule d'intestin grêle, sauf duodénale	50.11.11 †↔	Biopsie à l'aiguille du foie, percutanée
46.74.99 †↔	Fermeture de fistule d'intestin grêle, sauf duodénale, autre	50.11.12 †↔	Biopsie à l'aiguille fine du foie, sous échoendoscopie
46.76.00 †↔	Fermeture de fistule du gros intestin, SAP	50.96 †↔	Drainage d'un abcès hépatique, par voie percutanée
46.76.10 †↔	Fermeture endoscopique de fistule du gros intestin	52.01.00 †↔	Drainage de kyste pancréatique par cathéter, SAP
46.76.99 †↔	Fermeture de fistule du gros intestin, autre	52.01.11 †↔	Drainage transgastrique d'un kyste pancréatique, par endoscopie
46.79.00 †↔	Autre réparation intestinale, SAP	52.01.21 †↔	Drainage transduodéal d'un kyste pancréatique, par endoscopie
46.79.20 †↔	Fermeture endoscopique d'autre fistule intestinale	52.01.99 †↔	Drainage de kyste pancréatique par cathéter, autre
46.85.10 †↔	Dilatation endoscopique de l'intestin	52.09.21 †↔	Ponction transgastrique de (pseudo)kyste pancréatique, sous échoendoscopie
46.85.20 †↔	Dilatation endoscopique de l'intestin grêle	52.09.22 †↔	Ponction transduodénale de (pseudo)kyste pancréatique, sous échoendoscopie
46.85.30 †↔	Dilatation endoscopique du gros intestin	52.11.12 †↔	Biopsie à l'aiguille fine du pancréas, sous échoendoscopie
46.85.99 †↔	Dilatation de l'intestin, autre	97.02 †↔	Remplacement de tube de gastrostomie
46.99.00 †↔	Autres opérations de l'intestin, SAP	97.03 †↔	Remplacement de tube ou de matériel d'entérostomie de l'intestin grêle
46.99.20 †↔	Ligature par anse largable et clipping intestinal, par endoscopie	98.02 †↔	Extraction de corps étranger intraluminal de l'œsophage, sans incision
46.99.30 †↔	Injection dans l'intestin, par endoscopie	98.03 †↔	Extraction de corps étranger intraluminal de l'estomac et de l'intestin grêle, sans incision
46.99.50 †↔	Insertion ou remplacement de prothèse non auto-expansible dans l'intestin, par endoscopie	98.04 †↔	Extraction de corps étranger intraluminal du gros intestin, sans incision
46.99.60 †↔	Insertion ou remplacement de prothèse auto-expansible dans l'intestin, par endoscopie	98.05 †↔	Extraction de corps étranger intraluminal du rectum et de l'anus, sans incision
46.99.63 †↔	Insertion ou remplacement de prothèse tubulaire auto-expansible dans l'intestin, par endoscopie		

ADR G86**Maladies et troubles des organes digestifs, un jour d'hospitalisation**

Durée de séjour est égale 1 jour

DRG G86A**Maladies et troubles des organes digestifs avec diagnostic de complication ou paraplégie/tétraplégie ou intervention particulière, un jour d'hospitalisation**

Diagnostic principal dans le tableau G86-1 ou au moins une procédure dans le tableau G86-3 ou diagnostic supplémentaire dans le tableau G86-2 ou au moins une procédure dans le tableau G86-4

DRG G86B**Maladies et troubles des organes digestifs, un jour d'hospitalisation****Diagnostic G86-1**

K61.0	Abcès anal	K61.3	Abcès ischio-rectal
K61.1	Abcès rectal	K61.4	Abcès intrasphinctérien
K61.2	Abcès ano-rectal		

Diagnostic G86-2

G04.1	Myélopathie associée à un virus lymphotrope des lymphocytes T humains	G82.33	Tétraparésie et tétraplégie flasque: Paraplégie incomplète chronique
G82.00	Paraparésie et paraplégie flasque: Paraplégie complète aiguë d'origine non traumatique	G82.40	Tétraparésie et tétraplégie spastique: Paraplégie complète aiguë d'origine non traumatique
G82.01	Paraparésie et paraplégie flasque: Paraplégie incomplète aiguë d'origine non traumatique	G82.41	Tétraparésie et tétraplégie spastique: Paraplégie incomplète aiguë d'origine non traumatique
G82.02	Paraparésie et paraplégie flasque: Paraplégie complète chronique	G82.42	Tétraparésie et tétraplégie spastique: Paraplégie complète chronique
G82.03	Paraparésie et paraplégie flasque: Paraplégie incomplète chronique	G82.43	Tétraparésie et tétraplégie spastique: Paraplégie incomplète chronique
G82.10	Paraparésie et paraplégie spastique: Paraplégie complète aiguë d'origine non traumatique	G82.50	Tétraparésie et tétraplégie, sans précision: Paraplégie complète aiguë d'origine non traumatique
G82.11	Paraparésie et paraplégie spastique: Paraplégie incomplète aiguë d'origine non traumatique	G82.51	Tétraparésie et tétraplégie, sans précision: Paraplégie incomplète aiguë d'origine non traumatique
G82.12	Paraparésie et paraplégie spastique: Paraplégie complète chronique	G82.52	Tétraparésie et tétraplégie, sans précision: Paraplégie complète chronique
G82.13	Paraparésie et paraplégie spastique: Paraplégie incomplète chronique	G82.53	Tétraparésie et tétraplégie, sans précision: Paraplégie incomplète chronique
G82.20	Paraparésie et paraplégie, sans précision: Paraplégie complète aiguë d'origine non traumatique	G83.5	Locked-in syndrome [syndrome de déefférentation motrice]
G82.21	Paraparésie et paraplégie, sans précision: Paraplégie incomplète aiguë d'origine non traumatique	G93.80	Syndrome apallique
G82.22	Paraparésie et paraplégie, sans précision: Paraplégie complète chronique	P11.50	Lésion du rachis et de la moelle épinière due à un traumatisme obstétrical: Avec paraplégie aiguë
G82.23	Paraparésie et paraplégie, sans précision: Paraplégie incomplète chronique	P11.51	Lésion du rachis et de la moelle épinière due à un traumatisme obstétrical: Avec paraplégie chronique
G82.30	Tétraparésie et tétraplégie flasque: Paraplégie complète aiguë d'origine non traumatique	P91.80	Syndrome d'enfermement et syndrome apallique chez le nouveau-né
G82.31	Tétraparésie et tétraplégie flasque: Paraplégie incomplète aiguë d'origine non traumatique	S34.18	Autre lésion de la moelle lombaire
G82.32	Tétraparésie et tétraplégie flasque: Paraplégie complète chronique	S34.38	Lésion autre et non précisée de la queue de cheval

Procédure G86-3

42.33.10 †↔	Résection muqueuse de l'œsophage par endoscopie	42.81.41 †↔	Insertion et remplacement de deux prothèses auto-expansibles (tubes permanents) dans l'œsophage, par endoscopie
42.33.11 †↔	Dissection sous-muqueuse de l'œsophage par endoscopie	42.81.42 †↔	Insertion et remplacement de plus de deux prothèses auto-expansibles (tubes permanents) dans l'œsophage, par endoscopie
42.33.20 †↔	Excision ou destruction endoscopique de lésion ou de tissu de l'œsophage, par électroablation, thermoablation, cryoablation	42.81.99 †↔	Insertion d'un tube permanent dans l'œsophage, autre
42.33.21 †↔	Excision ou destruction endoscopique de lésion ou de tissu de l'œsophage, thérapie photodynamique	42.88.10 †↔	Enlèvement de prothèse de l'œsophage, par endoscopie
42.33.22 †↔	Excision ou destruction endoscopique de lésion ou de tissu de l'œsophage, au laser	42.99.20 †↔	Autre opération de l'œsophage, procédure anti-reflux sur l'œsophage, par endoscopie
42.33.23 †↔	Excision ou destruction endoscopique de lésion ou de tissu de l'œsophage, par radiofréquence	42.99.41 †↔	Ligature par anse largable et clipping œsophagien, par endoscopie
42.33.29 †↔	Excision ou destruction endoscopique de lésion ou de tissu de l'œsophage, autre technique	43.41.10 †↔	Résection muqueuse de l'estomac par endoscopie
42.33.30 †↔	Insertion d'applicateur radioactif dans l'œsophage, par endoscopie	43.41.11 †↔	Dissection sous-muqueuse de l'estomac par endoscopie
42.7X.10 †↔	Œsophagomyotomie, par endoscopie	43.41.20 †↔	Destruction endoscopique de lésion ou de tissu gastrique par électrocoagulation, thermocoagulation, cryocoagulation ou par radiofréquence
42.7X.20 †↔	Œsophagomyotomie pharyngo-cervicale, par endoscopie	43.41.29 †↔	Excision ou destruction endoscopique de lésion ou de tissu de l'estomac, autre technique
42.7X.30 †↔	Œsophago-gastromyotomie endoscopique	44.33 †↔	Gastro-entérostomie sans gastrectomie, par endoscopie
42.81.00 †↔	Insertion d'un tube permanent dans l'œsophage, SAP	44.43.00 †↔	Contrôle endoscopique d'hémorragie gastrique ou duodénale, SAP
42.81.10 †↔	Insertion et remplacement de prothèse non auto-expansibles (tube permanent) dans l'œsophage, par endoscopie	44.43.10 †↔	Sclérose endoscopique de varices gastriques
42.81.11 †↔	Insertion et remplacement de deux prothèses non auto-expansibles (tubes permanents) dans l'œsophage, par endoscopie	44.43.20 †↔	Ligature endoscopique de varices gastriques
42.81.12 †↔	Insertion et remplacement de plus de deux prothèses non auto-expansibles (tubes permanents) dans l'œsophage, par endoscopie	44.43.99 †↔	Contrôle endoscopique d'hémorragie gastrique ou duodénale, autre
42.81.40 †↔	Insertion et remplacement de prothèse auto-expansibles (tube permanent) dans l'œsophage, par endoscopie	44.63.10 †↔	Fermeture endoscopique d'autre fistule gastrique
		44.95.31 †↔	Gastroplastie longitudinale, endoscopique

- 44.96.15 †↔ Réparation du cathéter après Gastric Banding, sans intervention intra-abdominale
- 44.99.00 †↔ Autres opérations de l'estomac, SAP
- 44.99.10 †↔ Dilatation endoscopique de l'estomac
- 44.99.20 †↔ Ligature par anse largable et clipping gastrique, par endoscopie
- 44.99.30 †↔ Injection endoscopique dans l'estomac
- 44.99.50 †↔ Insertion ou remplacement de prothèse non auto-expansible dans l'estomac, par endoscopie
- 44.99.60 †↔ Insertion ou remplacement de prothèse auto-expansible dans l'estomac, par endoscopie
- 44.99.70 †↔ Enlèvement endoscopique de prothèse de l'estomac
- 44.99.90 †↔ Autres opérations endoscopiques de l'estomac
- 45.00 †↔ Incision de l'intestin, SAP
- 45.30.00 †↔ Excision ou destruction endoscopique de lésion du duodénum, SAP
- 45.30.10 †↔ Résection muqueuse du duodénum par endoscopie
- 45.30.11 †↔ Excision endoscopique de lésion du duodénum
- 45.30.20 †↔ Destruction endoscopique de lésion du duodénum, par électrocoagulation, thermocoagulation ou cryocoagulation
- 45.30.29 †↔ Autre destruction endoscopique de lésion du duodénum
- 45.30.99 †↔ Excision ou destruction endoscopique de lésion du duodénum, autre
- 46.72.00 †↔ Fermeture de fistule duodénale, SAP
- 46.72.10 †↔ Fermeture endoscopique de fistule duodénale
- 46.72.99 †↔ Fermeture de fistule duodénale, autre
- 46.74.00 †↔ Fermeture de fistule d'intestin grêle, sauf duodénale, SAP
- 46.74.10 †↔ Fermeture endoscopique de fistule d'intestin grêle, sauf duodénale
- 46.74.99 †↔ Fermeture de fistule d'intestin grêle, sauf duodénale, autre
- 46.99.20 †↔ Ligature par anse largable et clipping intestinal, par endoscopie
- 46.99.30 †↔ Injection dans l'intestin, par endoscopie
- 46.99.63 †↔ Insertion ou remplacement de prothèse tubulaire auto-expansible dans l'intestin, par endoscopie
- 48.35.10 †↔ Résection locale d'anse rectale, excision sous-muqueuse ou en pleine épaisseur (locale, segmentaire) de lésion ou de tissu rectal, par endoscopie
- 48.35.11 †↔ Résection locale d'anse rectale, excision sous-muqueuse ou en pleine épaisseur (locale) de lésion ou de tissu rectal, par autre abord (transanal, microchirurgie endoscopique)
- 49.01 †↔ Incision d'abcès périanal
- 49.02 †↔ Autre incision de tissu périanal
- 49.03 †↔ Excision de lambeaux de peau périanale
- 49.04 †↔ Autre excision de tissu périanal
- 49.31 †↔ Excision ou destruction de lésion ou de tissu de l'anus, par endoscopie
- 49.39 †↔ Excision ou destruction locale de lésion ou de tissu de l'anus, autre
- 52.01.00 †↔ Drainage de kyste pancréatique par cathéter, SAP
- 52.01.11 †↔ Drainage transgastrique d'un kyste pancréatique, par endoscopie
- 52.01.21 †↔ Drainage transduodéal d'un kyste pancréatique, par endoscopie
- 52.01.99 †↔ Drainage de kyste pancréatique par cathéter, autre
- 52.09.21 †↔ Ponction transgastrique de (pseudo)kyste pancréatique, sous échoendoscopie
- 52.09.22 †↔ Ponction transduodénale de (pseudo)kyste pancréatique, sous échoendoscopie
- 52.11.12 †↔ Biopsie à l'aiguille fine du pancréas, sous échoendoscopie
- 97.02 †↔ Remplacement de tube de gastrostomie
- 97.03 †↔ Remplacement de tube ou de matériel d'entérostomie de l'intestin grêle

Procédure G86-4

- 42.22 †↔ Œsophagoscopie par orifice artificiel [stomie]
- 42.23 †↔ Autre œsophagoscopie
- 42.24 †↔ Biopsie fermée de l'œsophage [par voie endoscopique]
- 42.92 †↔ Dilatation de l'œsophage
- 43.11 †↔ Gastrostomie percutanée [endoscopique] [PEG]
- 44.13 †↔ Autre gastroscopie
- 44.14 †↔ Biopsie fermée [endoscopique] de l'estomac
- 44.22 †↔ Dilatation endoscopique du pylore
- 44.43.00 †↔ Contrôle endoscopique d'hémorragie gastrique ou duodénale, SAP
- 44.43.10 †↔ Sclérose endoscopique de varices gastriques
- 44.43.20 †↔ Ligature endoscopique de varices gastriques
- 44.43.99 †↔ Contrôle endoscopique d'hémorragie gastrique ou duodénale, autre
- 45.04 †↔ Jéjunostomie percutanée [endoscopique] [PEJ]
- 45.05 †↔ Conversion d'une gastrostomie percutanée [endoscopique] [PEG] en une jéjunostomie percutanée [endoscopique] [PEJ]
- 45.13.10 †↔ Œsophago-gastroduodénoscopie
- 45.13.20 †↔ Endoscopie de l'intestin grêle par capsule téléométrique
- 45.13.30 †↔ Entéroscopie simple
- 45.13.31 †↔ Entéroscopie à ballonnet
- 45.14 †↔ Biopsie fermée [endoscopique] de l'intestin grêle
- 45.16 †↔ Œsophago-gastroduodénoscopie avec biopsie fermée
- 45.17 †↔ Entéroscopie diagnostique (endoscopie du jéjunum distal et de l'iléon)
- 45.23 †↔ Colonoscopie
- 45.24 †↔ Sigmoïdoscopie flexible
- 45.25 †↔ Biopsie fermée [endoscopique] du gros intestin
- 45.35.11 †↔ Excision endoscopique de lésion de l'intestin grêle, sauf duodénum
- 45.35.21 †↔ Destruction endoscopique de lésion de l'intestin grêle, sauf duodénum
- 45.41.00 †↔ Excision locale de lésion ou tissu du gros intestin, SAP
- 45.41.09 †↔ Excision locale de lésion ou tissu du gros intestin, autre
- 45.41.11 †↔ Excision locale de lésion ou tissu du gros intestin, par endoscopie, sans autres mesures
- 45.41.14 †↔ Résection de pleine épaisseur du gros intestin, par endoscopie
- 45.41.15 †↔ Polypectomie du gros intestin, par endoscopie
- 48.22 †↔ Rectosigmoïdoscopie à travers orifice artificiel [stomie]
- 48.24 †↔ Biopsie fermée [endoscopique] du rectum
- 48.26 †↔ Biopsie de tissu périrectal
- 49.22 †↔ Biopsie de tissu périanal
- 49.23 †↔ Biopsie anale
- 50.11.09 †↔ Biopsie fermée [par aspiration] [à l'aiguille] du foie, autre
- 50.11.11 †↔ Biopsie à l'aiguille du foie, percutanée
- 50.11.12 †↔ Biopsie à l'aiguille fine du foie, sous échoendoscopie
- 50.96 †↔ Drainage d'un abcès hépatique, par voie percutanée
- 98.02 †↔ Extraction de corps étranger intraluminal de l'œsophage, sans incision
- 98.03 †↔ Extraction de corps étranger intraluminal de l'estomac et de l'intestin grêle, sans incision
- 98.04 †↔ Extraction de corps étranger intraluminal du gros intestin, sans incision

98.05 †↔ Extraction de corps étranger intraluminal du rectum et de l'anus, sans incision

ADRG G87

Maladies et troubles des organes digestifs avec traitement complexe de soins intensifs/traitement complexe en unité de soins intermédiaires > 119 points ou traitement complexe en unité de soins intermédiaires > 196 points ou CC les plus sévères

Au moins une procédure dans le tableau G87-1 ou PCCL > 4

DRG G87A

Maladies et troubles des organes digestifs avec traitement complexe de soins intensifs/traitement complexe en unité de soins intermédiaires > 184 points ou traitement complexe en unité de soins intermédiaires > 196 points

Au moins une procédure dans le tableau G87-2

DRG G87B

Maladies et troubles des organes digestifs avec traitement complexe de soins intensifs/traitement complexe en unité de soins intermédiaires > 119 à 184 points ou CC les plus sévères

Procédure G87-1

99.B7.12 †↔ Traitement complexe de médecine intensive, 120 à 184 points de dépense	99.B8.12 †↔ Traitement complexe en U-IMC chez l'adulte, 120 à 184 points de dépense
99.B7.13 †↔ Traitement complexe de médecine intensive, 185 à 360 points de dépense	99.B8.13 †↔ Traitement complexe en U-IMC chez l'adulte, 185 à 360 points de dépense
99.B7.14 †↔ Traitement complexe de médecine intensive, 361 à 552 points de dépense	99.B8.14 †↔ Traitement complexe en U-IMC chez l'adulte, 361 à 552 points de dépense
99.B7.15 †↔ Traitement complexe de médecine intensive, 553 à 828 points de dépense	99.B8.15 †↔ Traitement complexe en U-IMC chez l'adulte, 553 à 828 points de dépense
99.B7.16 †↔ Traitement complexe de médecine intensive, 829 à 1104 points de dépense	99.B8.16 †↔ Traitement complexe en U-IMC chez l'adulte, 829 à 1104 points de dépense
99.B7.17 †↔ Traitement complexe de médecine intensive, 1105 à 1380 points de dépense	99.B8.17 †↔ Traitement complexe en U-IMC chez l'adulte, 1105 à 1380 points de dépense
99.B7.18 †↔ Traitement complexe de médecine intensive, 1381 à 1656 points de dépense	99.B8.18 †↔ Traitement complexe en U-IMC chez l'adulte, 1381 à 1656 points de dépense
99.B7.1A †↔ Traitement complexe de médecine intensive, 1657 à 1932 points de dépense	99.B8.1A †↔ Traitement complexe en U-IMC chez l'adulte, 1657 à 1932 points de dépense
99.B7.1B †↔ Traitement complexe de médecine intensive, 1933 à 2208 points de dépense	99.B8.1B †↔ Traitement complexe en U-IMC chez l'adulte, 1933 à 2208 points de dépense
99.B7.1C †↔ Traitement complexe de médecine intensive, 2209 à 2484 points de dépense	99.B8.1C †↔ Traitement complexe en U-IMC chez l'adulte, 2209 à 2484 points de dépense
99.B7.1D †↔ Traitement complexe de médecine intensive, 2485 à 2760 points de dépense	99.B8.1D †↔ Traitement complexe en U-IMC chez l'adulte, 2485 à 2760 points de dépense
99.B7.1E †↔ Traitement complexe de médecine intensive, 2761 à 3220 points de dépense	99.B8.1E †↔ Traitement complexe en U-IMC chez l'adulte, 2761 à 3220 points de dépense
99.B7.1F †↔ Traitement complexe de médecine intensive, 3221 à 3680 points de dépense	99.B8.1F †↔ Traitement complexe en U-IMC chez l'adulte, 3221 à 3680 points de dépense
99.B7.1G †↔ Traitement complexe de médecine intensive, 3681 à 4600 points de dépense	99.B8.1G †↔ Traitement complexe en U-IMC chez l'adulte, 3681 à 4600 points de dépense
99.B7.1H †↔ Traitement complexe de médecine intensive, 4601 à 5520 points de dépense	99.B8.1H †↔ Traitement complexe en U-IMC chez l'adulte, 4601 à 5520 points de dépense
99.B7.1I †↔ Traitement complexe de médecine intensive, 5521 à 7360 points de dépense	99.B8.1I †↔ Traitement complexe en U-IMC chez l'adulte, 5521 à 7360 points de dépense
99.B7.1J †↔ Traitement complexe de médecine intensive, 7361 à 9200 points de dépense	99.B8.1J †↔ Traitement complexe en U-IMC chez l'adulte, 7361 à 9200 points de dépense
99.B7.1K †↔ Traitement complexe de médecine intensive, 9201 à 11040 points de dépense	99.B8.1K †↔ Traitement complexe en U-IMC chez l'adulte, 9201 à 11040 points de dépense
99.B7.1L †↔ Traitement complexe de médecine intensive, 11041 à 13800 points de dépense	99.B8.1L †↔ Traitement complexe en U-IMC chez l'adulte, 11041 à 13800 points de dépense
99.B7.1M †↔ Traitement complexe de médecine intensive, 13801 à 16560 points de dépense	99.B8.1M †↔ Traitement complexe en U-IMC chez l'adulte, 13801 à 16560 points de dépense
99.B7.1N †↔ Traitement complexe de médecine intensive, 16561 à 19320 points de dépense	99.B8.1N †↔ Traitement complexe en U-IMC chez l'adulte, 16561 à 19320 points de dépense
99.B7.1O †↔ Traitement complexe de médecine intensive, 19321 points de dépense et plus	99.B8.1O †↔ Traitement complexe en U-IMC chez l'adulte, 19321 points de dépense et plus

99.B8.44 ‡↔ Traitement complexe en U-IMC chez l'enfant, 197 à 392 points de dépense	99.B8.54 ‡↔ Traitement complexe en U-IMC chez le nouveau-né, 197 à 392 points de dépense
99.B8.45 ‡↔ Traitement complexe en U-IMC chez l'enfant, 393 à 588 points de dépense	99.B8.55 ‡↔ Traitement complexe en U-IMC chez le nouveau-né, 393 à 588 points de dépense
99.B8.46 ‡↔ Traitement complexe en U-IMC chez l'enfant, 589 à 784 points de dépense	99.B8.56 ‡↔ Traitement complexe en U-IMC chez le nouveau-né, 589 à 784 points de dépense
99.B8.47 ‡↔ Traitement complexe en U-IMC chez l'enfant, 785 à 980 points de dépense	99.B8.57 ‡↔ Traitement complexe en U-IMC chez le nouveau-né, 785 à 980 points de dépense
99.B8.48 ‡↔ Traitement complexe en U-IMC chez l'enfant, 981 à 1176 points de dépense	99.B8.58 ‡↔ Traitement complexe en U-IMC chez le nouveau-né, 981 à 1176 points de dépense
99.B8.4A ‡↔ Traitement complexe en U-IMC chez l'enfant, 1177 à 1470 points de dépense	99.B8.5A ‡↔ Traitement complexe en U-IMC chez le nouveau-né, 1177 à 1470 points de dépense
99.B8.4B ‡↔ Traitement complexe en U-IMC chez l'enfant, 1471 à 1764 points de dépense	99.B8.5B ‡↔ Traitement complexe en U-IMC chez le nouveau-né, 1471 à 1764 points de dépense
99.B8.4C ‡↔ Traitement complexe en U-IMC chez l'enfant, 1765 à 2058 points de dépense	99.B8.5C ‡↔ Traitement complexe en U-IMC chez le nouveau-né, 1765 à 2058 points de dépense
99.B8.4D ‡↔ Traitement complexe en U-IMC chez l'enfant, 2059 à 2352 points de dépense	99.B8.5D ‡↔ Traitement complexe en U-IMC chez le nouveau-né, 2059 à 2352 points de dépense
99.B8.4E ‡↔ Traitement complexe en U-IMC chez l'enfant, 2353 à 2646 points de dépense	99.B8.5E ‡↔ Traitement complexe en U-IMC chez le nouveau-né, 2353 à 2646 points de dépense
99.B8.4F ‡↔ Traitement complexe en U-IMC chez l'enfant, 2647 à 2940 points de dépense	99.B8.5F ‡↔ Traitement complexe en U-IMC chez le nouveau-né, 2647 à 2940 points de dépense
99.B8.4G ‡↔ Traitement complexe en U-IMC chez l'enfant, 2941 à 3430 points de dépense	99.B8.5G ‡↔ Traitement complexe en U-IMC chez le nouveau-né, 2941 à 3430 points de dépense
99.B8.4H ‡↔ Traitement complexe en U-IMC chez l'enfant, 3431 à 3920 points de dépense	99.B8.5H ‡↔ Traitement complexe en U-IMC chez le nouveau-né, 3431 à 3920 points de dépense
99.B8.4I ‡↔ Traitement complexe en U-IMC chez l'enfant, 3921 à 4410 points de dépense	99.B8.5I ‡↔ Traitement complexe en U-IMC chez le nouveau-né, 3921 à 4410 points de dépense
99.B8.4J ‡↔ Traitement complexe en U-IMC chez l'enfant, 4411 à 4900 points de dépense	99.B8.5J ‡↔ Traitement complexe en U-IMC chez le nouveau-né, 4411 à 4900 points de dépense
99.B8.4K ‡↔ Traitement complexe en U-IMC chez l'enfant, 4901 à 5880 points de dépense	99.B8.5K ‡↔ Traitement complexe en U-IMC chez le nouveau-né, 4901 à 5880 points de dépense
99.B8.4L ‡↔ Traitement complexe en U-IMC chez l'enfant, 5881 à 6860 points de dépense	99.B8.5L ‡↔ Traitement complexe en U-IMC chez le nouveau-né, 5881 à 6860 points de dépense
99.B8.4M ‡↔ Traitement complexe en U-IMC chez l'enfant, 6861 à 7840 points de dépense	99.B8.5M ‡↔ Traitement complexe en U-IMC chez le nouveau-né, 6861 à 7840 points de dépense
99.B8.4N ‡↔ Traitement complexe en U-IMC chez l'enfant, 7841 à 9800 points de dépense	99.B8.5N ‡↔ Traitement complexe en U-IMC chez le nouveau-né, 7841 à 9800 points de dépense
99.B8.4O ‡↔ Traitement complexe en U-IMC chez l'enfant, 9801 à 11760 points de dépense	99.B8.5O ‡↔ Traitement complexe en U-IMC chez le nouveau-né, 9801 à 11760 points de dépense
99.B8.4P ‡↔ Traitement complexe en U-IMC chez l'enfant, 11761 à 13720 points de dépense	99.B8.5P ‡↔ Traitement complexe en U-IMC chez le nouveau-né, 11761 à 13720 points de dépense
99.B8.4Q ‡↔ Traitement complexe en U-IMC chez l'enfant, 13721 à 16660 points de dépense	99.B8.5Q ‡↔ Traitement complexe en U-IMC chez le nouveau-né, 13721 à 16660 points de dépense
99.B8.4R ‡↔ Traitement complexe en U-IMC chez l'enfant, 16661 à 19600 points de dépense	99.B8.5R ‡↔ Traitement complexe en U-IMC chez le nouveau-né, 16661 à 19600 points de dépense
99.B8.4S ‡↔ Traitement complexe en U-IMC chez l'enfant, 19601 points de dépense et plus	99.B8.5S ‡↔ Traitement complexe en U-IMC chez le nouveau-né, 19601 points de dépense et plus

Procédure G87-2

99.B7.13 ‡↔ Traitement complexe de médecine intensive, 185 à 360 points de dépense	99.B7.1D ‡↔ Traitement complexe de médecine intensive, 2485 à 2760 points de dépense
99.B7.14 ‡↔ Traitement complexe de médecine intensive, 361 à 552 points de dépense	99.B7.1E ‡↔ Traitement complexe de médecine intensive, 2761 à 3220 points de dépense
99.B7.15 ‡↔ Traitement complexe de médecine intensive, 553 à 828 points de dépense	99.B7.1F ‡↔ Traitement complexe de médecine intensive, 3221 à 3680 points de dépense
99.B7.16 ‡↔ Traitement complexe de médecine intensive, 829 à 1104 points de dépense	99.B7.1G ‡↔ Traitement complexe de médecine intensive, 3681 à 4600 points de dépense
99.B7.17 ‡↔ Traitement complexe de médecine intensive, 1105 à 1380 points de dépense	99.B7.1H ‡↔ Traitement complexe de médecine intensive, 4601 à 5520 points de dépense
99.B7.18 ‡↔ Traitement complexe de médecine intensive, 1381 à 1656 points de dépense	99.B7.1I ‡↔ Traitement complexe de médecine intensive, 5521 à 7360 points de dépense
99.B7.1A ‡↔ Traitement complexe de médecine intensive, 1657 à 1932 points de dépense	99.B7.1J ‡↔ Traitement complexe de médecine intensive, 7361 à 9200 points de dépense
99.B7.1B ‡↔ Traitement complexe de médecine intensive, 1933 à 2208 points de dépense	99.B7.1K ‡↔ Traitement complexe de médecine intensive, 9201 à 11040 points de dépense
99.B7.1C ‡↔ Traitement complexe de médecine intensive, 2209 à 2484 points de dépense	99.B7.1L ‡↔ Traitement complexe de médecine intensive, 11041 à 13800 points de dépense

99.B7.1M †↔ Traitement complexe de médecine intensive, 13801 à 16560 points de dépense	99.B8.4G †↔ Traitement complexe en U-IMC chez l'enfant, 2941 à 3430 points de dépense
99.B7.1N †↔ Traitement complexe de médecine intensive, 16561 à 19320 points de dépense	99.B8.4H †↔ Traitement complexe en U-IMC chez l'enfant, 3431 à 3920 points de dépense
99.B7.1O †↔ Traitement complexe de médecine intensive, 19321 points de dépense et plus	99.B8.4I †↔ Traitement complexe en U-IMC chez l'enfant, 3921 à 4410 points de dépense
99.B8.13 †↔ Traitement complexe en U-IMC chez l'adulte, 185 à 360 points de dépense	99.B8.4J †↔ Traitement complexe en U-IMC chez l'enfant, 4411 à 4900 points de dépense
99.B8.14 †↔ Traitement complexe en U-IMC chez l'adulte, 361 à 552 points de dépense	99.B8.4K †↔ Traitement complexe en U-IMC chez l'enfant, 4901 à 5880 points de dépense
99.B8.15 †↔ Traitement complexe en U-IMC chez l'adulte, 553 à 828 points de dépense	99.B8.4L †↔ Traitement complexe en U-IMC chez l'enfant, 5881 à 6860 points de dépense
99.B8.16 †↔ Traitement complexe en U-IMC chez l'adulte, 829 à 1104 points de dépense	99.B8.4M †↔ Traitement complexe en U-IMC chez l'enfant, 6861 à 7840 points de dépense
99.B8.17 †↔ Traitement complexe en U-IMC chez l'adulte, 1105 à 1380 points de dépense	99.B8.4N †↔ Traitement complexe en U-IMC chez l'enfant, 7841 à 9800 points de dépense
99.B8.18 †↔ Traitement complexe en U-IMC chez l'adulte, 1381 à 1656 points de dépense	99.B8.4O †↔ Traitement complexe en U-IMC chez l'enfant, 9801 à 11760 points de dépense
99.B8.1A †↔ Traitement complexe en U-IMC chez l'adulte, 1657 à 1932 points de dépense	99.B8.4P †↔ Traitement complexe en U-IMC chez l'enfant, 11761 à 13720 points de dépense
99.B8.1B †↔ Traitement complexe en U-IMC chez l'adulte, 1933 à 2208 points de dépense	99.B8.4Q †↔ Traitement complexe en U-IMC chez l'enfant, 13721 à 16660 points de dépense
99.B8.1C †↔ Traitement complexe en U-IMC chez l'adulte, 2209 à 2484 points de dépense	99.B8.4R †↔ Traitement complexe en U-IMC chez l'enfant, 16661 à 19600 points de dépense
99.B8.1D †↔ Traitement complexe en U-IMC chez l'adulte, 2485 à 2760 points de dépense	99.B8.4S †↔ Traitement complexe en U-IMC chez l'enfant, 19601 points de dépense et plus
99.B8.1E †↔ Traitement complexe en U-IMC chez l'adulte, 2761 à 3220 points de dépense	99.B8.54 †↔ Traitement complexe en U-IMC chez le nouveau-né, 197 à 392 points de dépense
99.B8.1F †↔ Traitement complexe en U-IMC chez l'adulte, 3221 à 3680 points de dépense	99.B8.55 †↔ Traitement complexe en U-IMC chez le nouveau-né, 393 à 588 points de dépense
99.B8.1G †↔ Traitement complexe en U-IMC chez l'adulte, 3681 à 4600 points de dépense	99.B8.56 †↔ Traitement complexe en U-IMC chez le nouveau-né, 589 à 784 points de dépense
99.B8.1H †↔ Traitement complexe en U-IMC chez l'adulte, 4601 à 5520 points de dépense	99.B8.57 †↔ Traitement complexe en U-IMC chez le nouveau-né, 785 à 980 points de dépense
99.B8.1I †↔ Traitement complexe en U-IMC chez l'adulte, 5521 à 7360 points de dépense	99.B8.58 †↔ Traitement complexe en U-IMC chez le nouveau-né, 981 à 1176 points de dépense
99.B8.1J †↔ Traitement complexe en U-IMC chez l'adulte, 7361 à 9200 points de dépense	99.B8.5A †↔ Traitement complexe en U-IMC chez le nouveau-né, 1177 à 1470 points de dépense
99.B8.1K †↔ Traitement complexe en U-IMC chez l'adulte, 9201 à 11040 points de dépense	99.B8.5B †↔ Traitement complexe en U-IMC chez le nouveau-né, 1471 à 1764 points de dépense
99.B8.1L †↔ Traitement complexe en U-IMC chez l'adulte, 11041 à 13800 points de dépense	99.B8.5C †↔ Traitement complexe en U-IMC chez le nouveau-né, 1765 à 2058 points de dépense
99.B8.1M †↔ Traitement complexe en U-IMC chez l'adulte, 13801 à 16560 points de dépense	99.B8.5D †↔ Traitement complexe en U-IMC chez le nouveau-né, 2059 à 2352 points de dépense
99.B8.1N †↔ Traitement complexe en U-IMC chez l'adulte, 16561 à 19320 points de dépense	99.B8.5E †↔ Traitement complexe en U-IMC chez le nouveau-né, 2353 à 2646 points de dépense
99.B8.1O †↔ Traitement complexe en U-IMC chez l'adulte, 19321 points de dépense et plus	99.B8.5F †↔ Traitement complexe en U-IMC chez le nouveau-né, 2647 à 2940 points de dépense
99.B8.44 †↔ Traitement complexe en U-IMC chez l'enfant, 197 à 392 points de dépense	99.B8.5G †↔ Traitement complexe en U-IMC chez le nouveau-né, 2941 à 3430 points de dépense
99.B8.45 †↔ Traitement complexe en U-IMC chez l'enfant, 393 à 588 points de dépense	99.B8.5H †↔ Traitement complexe en U-IMC chez le nouveau-né, 3431 à 3920 points de dépense
99.B8.46 †↔ Traitement complexe en U-IMC chez l'enfant, 589 à 784 points de dépense	99.B8.5I †↔ Traitement complexe en U-IMC chez le nouveau-né, 3921 à 4410 points de dépense
99.B8.47 †↔ Traitement complexe en U-IMC chez l'enfant, 785 à 980 points de dépense	99.B8.5J †↔ Traitement complexe en U-IMC chez le nouveau-né, 4411 à 4900 points de dépense
99.B8.48 †↔ Traitement complexe en U-IMC chez l'enfant, 981 à 1176 points de dépense	99.B8.5K †↔ Traitement complexe en U-IMC chez le nouveau-né, 4901 à 5880 points de dépense
99.B8.4A †↔ Traitement complexe en U-IMC chez l'enfant, 1177 à 1470 points de dépense	99.B8.5L †↔ Traitement complexe en U-IMC chez le nouveau-né, 5881 à 6860 points de dépense
99.B8.4B †↔ Traitement complexe en U-IMC chez l'enfant, 1471 à 1764 points de dépense	99.B8.5M †↔ Traitement complexe en U-IMC chez le nouveau-né, 6861 à 7840 points de dépense
99.B8.4C †↔ Traitement complexe en U-IMC chez l'enfant, 1765 à 2058 points de dépense	99.B8.5N †↔ Traitement complexe en U-IMC chez le nouveau-né, 7841 à 9800 points de dépense
99.B8.4D †↔ Traitement complexe en U-IMC chez l'enfant, 2059 à 2352 points de dépense	99.B8.5O †↔ Traitement complexe en U-IMC chez le nouveau-né, 9801 à 11760 points de dépense
99.B8.4E †↔ Traitement complexe en U-IMC chez l'enfant, 2353 à 2646 points de dépense	99.B8.5P †↔ Traitement complexe en U-IMC chez le nouveau-né, 11761 à 13720 points de dépense
99.B8.4F †↔ Traitement complexe en U-IMC chez l'enfant, 2647 à 2940 points de dépense	99.B8.5Q †↔ Traitement complexe en U-IMC chez le nouveau-né, 13721 à 16660 points de dépense

99.B8.5R ‡↔ Traitement complexe en U-IMC chez le nouveau-né, 16661 à 19600 points de dépense 99.B8.5S ‡↔ Traitement complexe en U-IMC chez le nouveau-né, 19601 points de dépense et plus

ADRG 901, 902

Procédures opératoires sans rapport

Procédures opératoires sans rapport

DRGs 901A, 901B, 901C, 901D, 902Z

MDC 07

Maladies et troubles du système hépatobiliaire et du pancréas

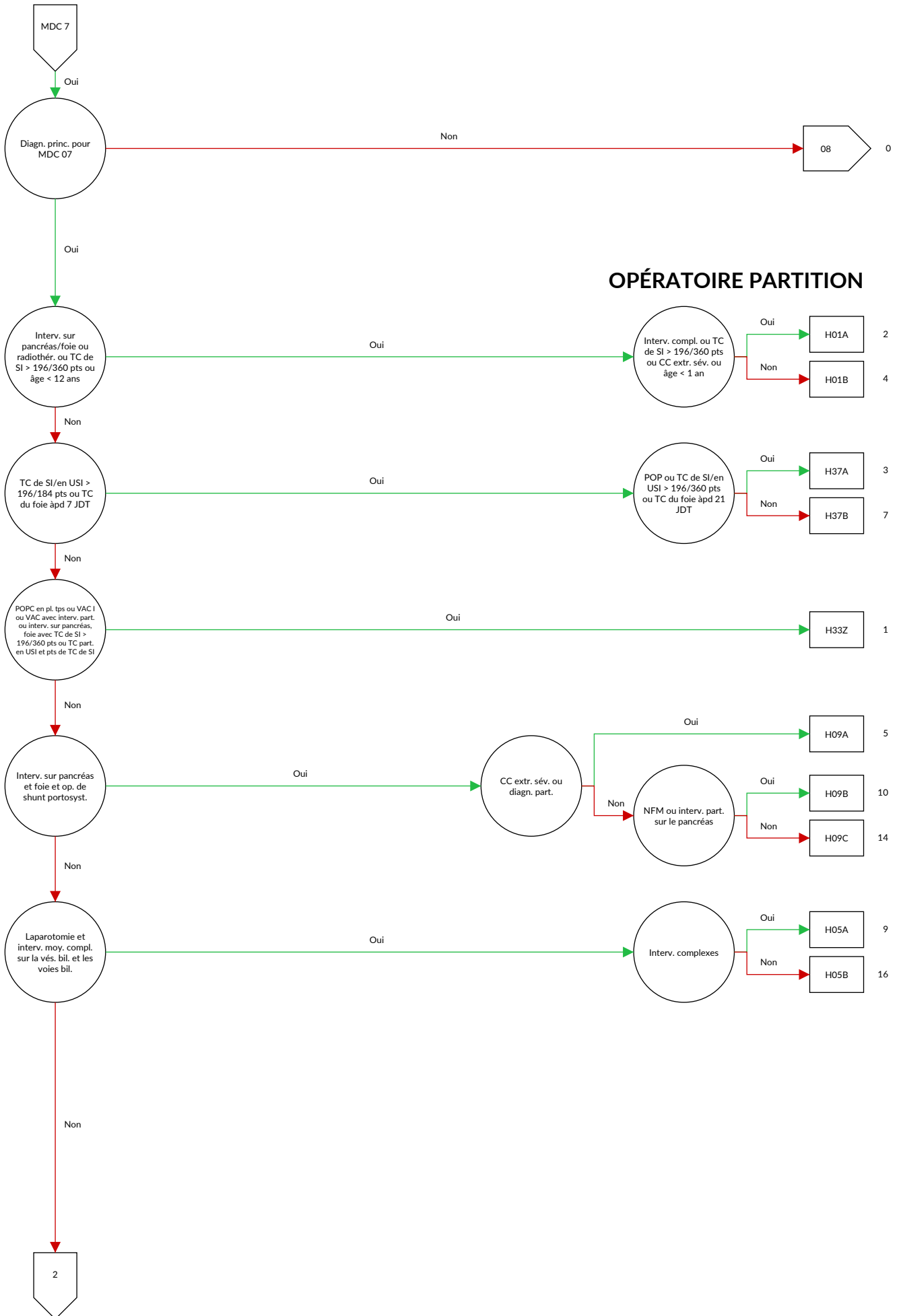

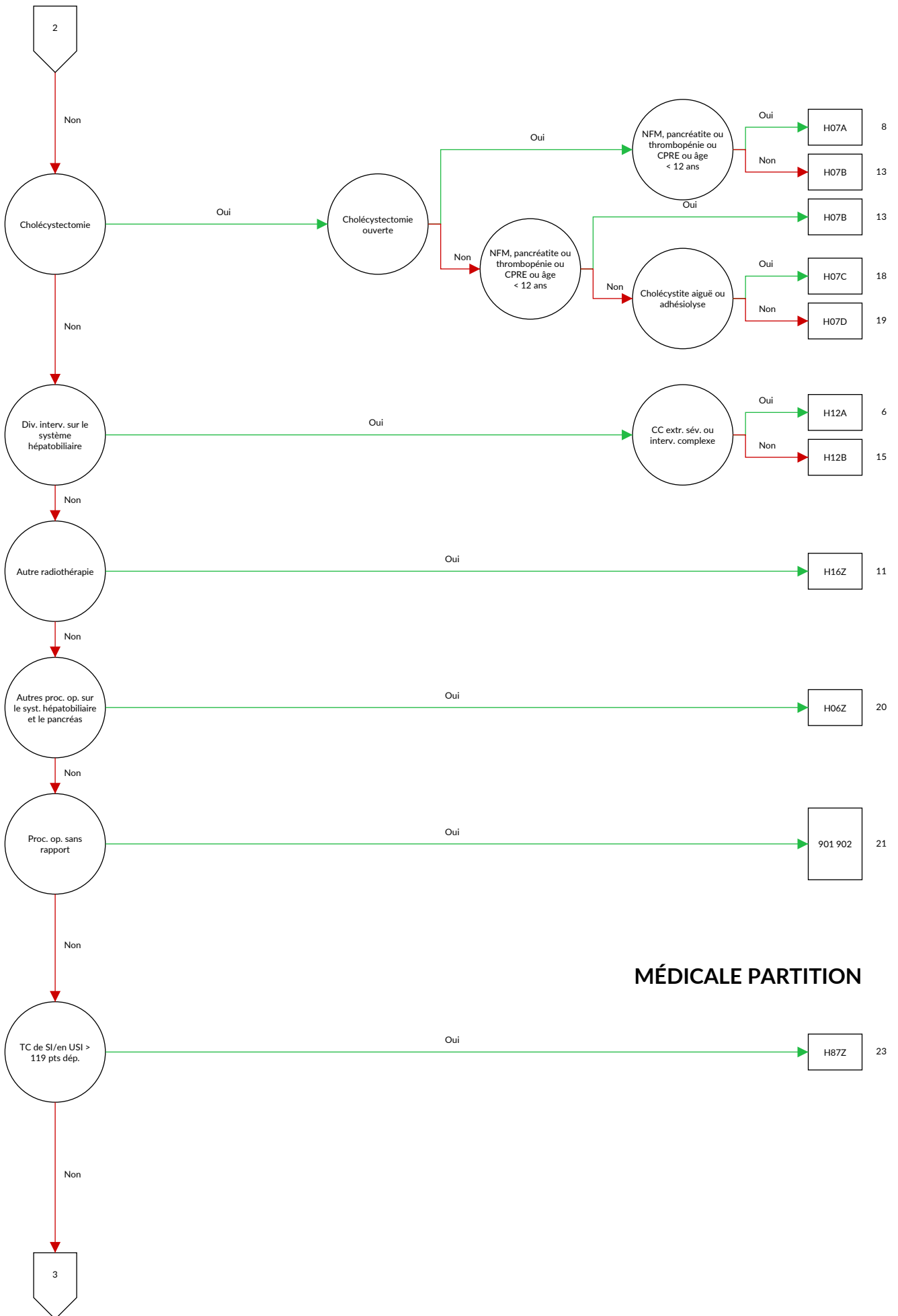

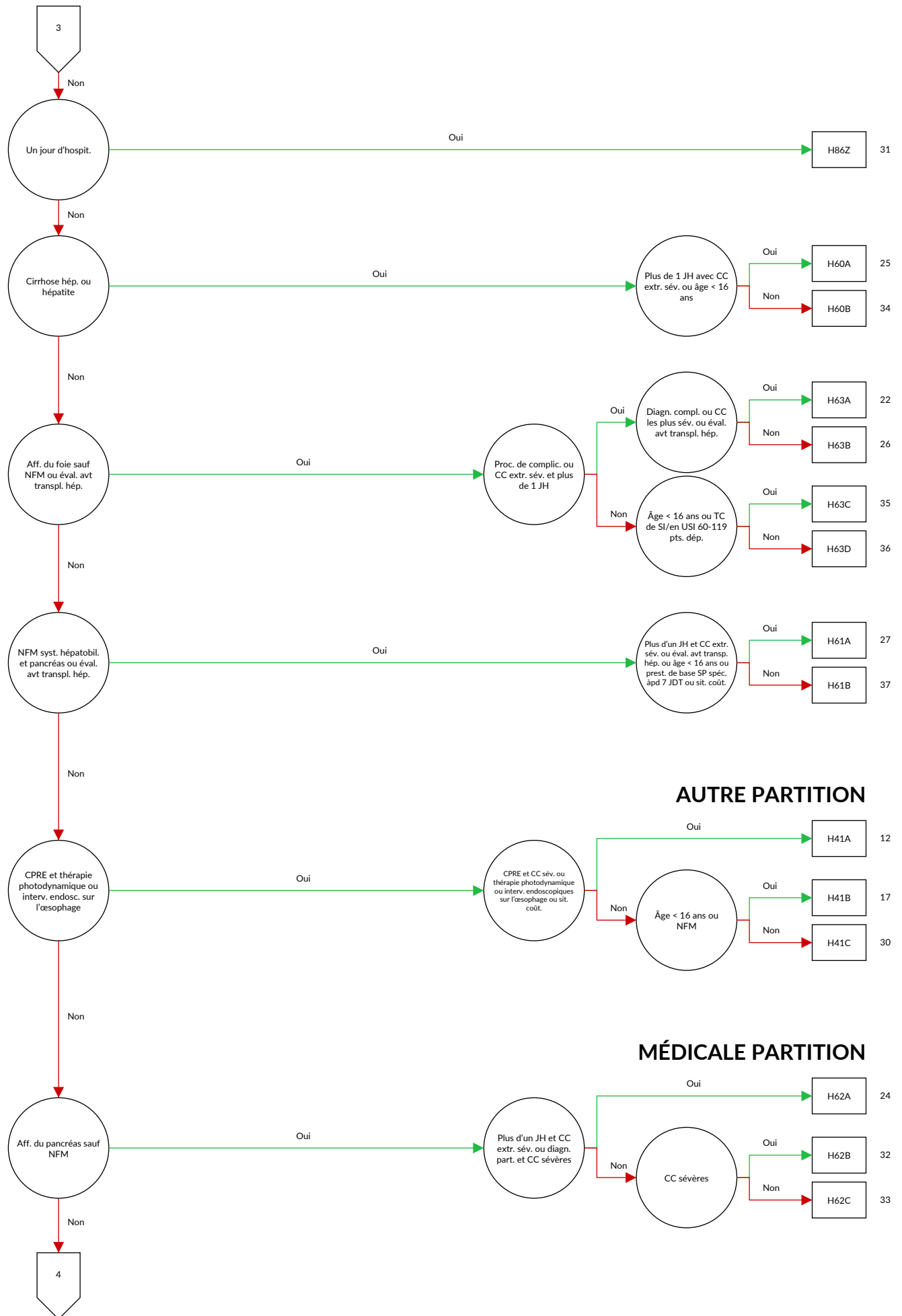

AUTRE PARTITION

MÉDICALE PARTITION

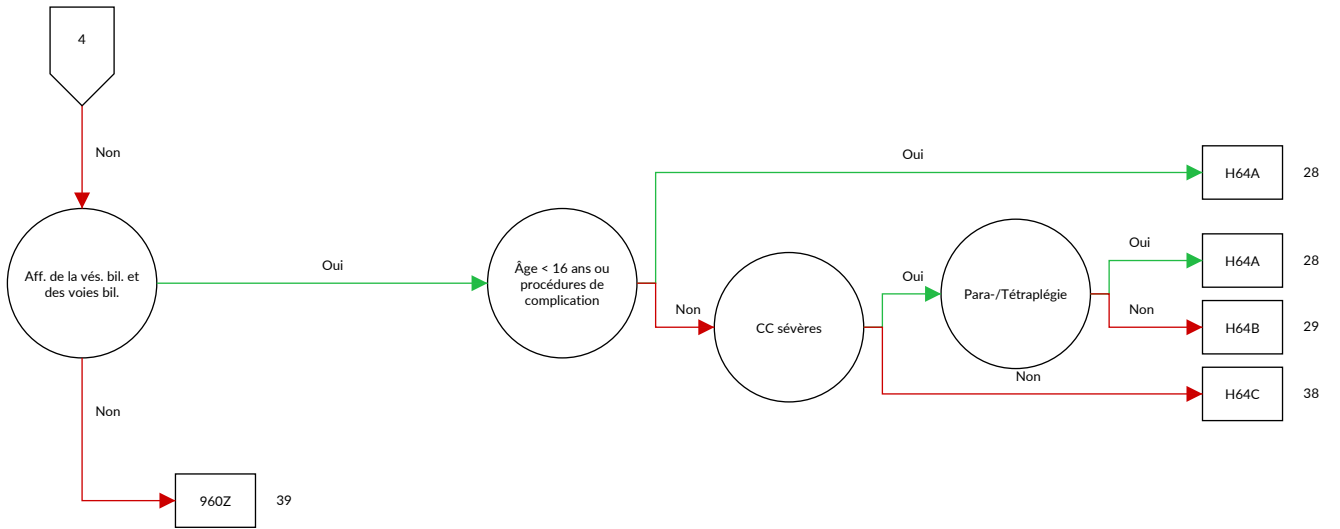

Logique décisionnelle MDC 07 Maladies et troubles du système hépatobiliaire et du pancréas

Diagnostic principal dans le tableau MDC07-0

Diagnostic MDC07-0

A06.4	Abcès amibien du foie {K77.0}	C25.8	Tumeur maligne: Lésion à localisations contiguës du pancréas
B15.0	Hépatite A avec coma hépatique	C25.9	Tumeur maligne: Pancréas, sans précision
B15.9	Hépatite A sans coma hépatique	C78.7	Tumeur maligne secondaire du foie et des voies biliaires intrahépatiques
B16.0	Hépatite aiguë B avec agent delta, avec coma hépatique	D01.5	Carcinoma in situ: Foie, vésicule et voies biliaires
B16.1	Hépatite aiguë B avec agent delta, sans coma hépatique	D13.4	Tumeur bénigne: Foie
B16.2	Hépatite aiguë B sans agent delta, avec coma hépatique	D13.5	Tumeur bénigne: Voies biliaires extra-hépatiques et vésicule biliaire
B16.9	Hépatite aiguë B, sans agent delta et sans coma hépatique	D13.6	Tumeur bénigne: Pancréas
B17.0	(Sur)infection aiguë par agent delta d'un sujet porteur de l'hépatite B	D13.7	Tumeur bénigne: Pancréas endocrine
B17.1	Hépatite aiguë C	D18.03	Hémangiome: Système hépatobiliaire et pancréas
B17.2	Hépatite aiguë E	D37.6	Tumeurs à évolution imprévisible ou inconnue: Foie, vésicule et voies biliaires
B17.8	Autres hépatites virales aiguës précisées	D37.70	Tumeur de la cavité buccale et des organes digestifs à évolution imprévisible ou inconnue: Pancréas
B17.9	Hépatite virale aiguë, sans précision	E80.4	Syndrome de Gilbert Meulengracht
B18.0	Hépatite virale chronique B avec agent delta	E80.5	Maladie de Crigler et Najjar
B18.11	Hépatite virale chronique B sans agent delta, phase 1	E80.6	Autres anomalies du métabolisme de la bilirubine
B18.12	Hépatite virale chronique B sans agent delta, phase 2	E80.7	Anomalie du métabolisme de la bilirubine, sans précision
B18.13	Hépatite virale chronique B sans agent delta, phase 3	I81	Thrombose de la veine porte
B18.14	Hépatite virale chronique B sans agent delta, phase 4	I82.0	Syndrome de Budd-Chiari
B18.19	Hépatite virale chronique B sans agent delta, phase SAP	K70.0	Dégénérescence graisseuse alcoolique du foie
B18.2	Hépatite virale chronique C	K70.1	Hépatite alcoolique
B18.8	Autres hépatites virales chroniques	K70.2	Fibrose et sclérose alcooliques du foie
B18.9	Hépatite virale chronique, sans précision	K70.3	Cirrhose alcoolique du foie
B19.0	Hépatite virale, sans précision, avec coma hépatique	K70.40	Insuffisance hépatique alcoolique aiguë et subaiguë
B19.9	Hépatite virale, sans précision, sans coma hépatique	K70.41	Insuffisance hépatique alcoolique chronique
B26.3	Pancréatite ourlienne {K87.1}	K70.42	Insuffisance hépatique alcoolique aiguë sur chronique
B58.1	Hépatite à Toxoplasma {K77.0}	K70.48	Insuffisance hépatique alcoolique, autre et non précisée
B65.1	Schistosomiase due à Schistosoma mansoni [schistosomiase intestinale]	K70.9	Maladie alcoolique du foie, sans précision
B66.0	Opisthorchiase	K71.0	Maladie toxique du foie avec cholestase
B66.1	Clonorchiasse	K71.1	Maladie toxique du foie avec nécrose hépatique
B66.3	Fasciolase	K71.2	Maladie toxique du foie avec hépatite aiguë
B66.5	Fasciolopsiase	K71.3	Maladie toxique du foie avec hépatite chronique persistante
B67.0	Infection hépatique à Echinococcus granulosus [echinococcose kystique]	K71.4	Maladie toxique du foie avec hépatite chronique lobulaire
B67.5	Infection hépatique à Echinococcus multilocularis [échinococcose alvéolaire]	K71.5	Maladie toxique du foie avec hépatite chronique active
B67.8	Infection hépatique à Echinococcus, sans précision	K71.6	Maladie toxique du foie avec hépatite, non classée ailleurs
C22.0	Carcinome hépatocellulaire	K71.7	Maladie toxique du foie avec fibrose et cirrhose du foie
C22.1	Carcinome du canal biliaire intrahépatique	K71.80	Maladie toxique veino-occlusive du foie
C22.2	Hépatoblastome	K71.88	Maladie toxique du foie avec d'autres lésions du foie
C22.3	Angiosarcome du foie	K71.9	Maladie toxique du foie, sans précision
C22.4	Autres sarcomes du foie	K72.0	Insuffisance hépatique aiguë et subaiguë, non classée ailleurs
C22.7	Autres carcinomes du foie précisés	K72.10	Insuffisance hépatique aiguë sur chronique, non classée ailleurs
C22.9	Tumeur maligne: Foie, sans précision	K72.18	Insuffisance hépatique chronique, autre et non précisée, non classée ailleurs
C23	Tumeur maligne de la vésicule biliaire	K72.71	Encéphalopathie hépatique degré 1
C24.0	Tumeur maligne: Canal biliaire extra-hépatique	K72.72	Encéphalopathie hépatique degré 2
C24.1	Tumeur maligne: Ampoule de Vater	K72.73	Encéphalopathie hépatique degré 3
C24.8	Tumeur maligne: Lésion à localisations contiguës des voies biliaires	K72.74	Encéphalopathie hépatique degré 4
C24.9	Tumeur maligne: Voies biliaires, sans précision	K72.79	Encéphalopathie hépatique, degré non précisé
C25.0	Tumeur maligne: Tête du pancréas	K72.9	Insuffisance hépatique, sans précision
C25.1	Tumeur maligne: Corps du pancréas	K73.0	Hépatite chronique persistante, non classée ailleurs
C25.2	Tumeur maligne: Queue du pancréas	K73.1	Hépatite chronique lobulaire, non classée ailleurs
C25.3	Tumeur maligne: Canal pancréatique	K73.2	Hépatite chronique active, non classée ailleurs
C25.4	Tumeur maligne: Pancréas endocrine		
C25.7	Tumeur maligne: Autres parties du pancréas		

K73.8	Autres hépatites chroniques, non classées ailleurs	K80.50	Calcul des canaux biliaires sans angiocholite ni cholécystite: Sans indication d'obstruction des voies biliaires
K73.9	Hépatite chronique, sans précision		
K74.0	Fibrose hépatique		
K74.1	Sclérose hépatique	K80.51	Calcul des canaux biliaires sans angiocholite ni cholécystite: Avec obstruction des voies biliaires
K74.2	Fibrose hépatique, avec sclérose hépatique		
K74.3	Angiocholite biliaire primitive	K80.80	Autres cholélithiases: Sans indication d'obstruction des voies biliaires
K74.4	Cirrhose biliaire secondaire		
K74.5	Cirrhose biliaire, sans précision	K80.81	Autres cholélithiases: Avec obstruction des voies biliaires
K74.6	Cirrhoses du foie, autres et sans précision		
K74.70	Cirrhose du foie, stade Child-Pugh A	K81.0	Cholécystite aiguë
K74.71	Cirrhose du foie, stade Child-Pugh B	K81.1	Cholécystite chronique
K74.72	Cirrhose du foie, stade Child-Pugh C	K81.8	Autres cholécystites
K75.0	Abcès du foie	K81.9	Cholécystite, sans précision
K75.1	Phlébite de la veine porte	K82.0	Occlusion de la vésicule biliaire
K75.2	Hépatite réactive non spécifique	K82.1	Hydrocholécyste
K75.3	Hépatite granulomateuse, non classée ailleurs	K82.2	Perforation de la vésicule biliaire
K75.4	Hépatite auto-immune	K82.3	Fistule de la vésicule biliaire
K75.8	Autres maladies inflammatoires précisées du foie	K82.4	Cholestérolose de la vésicule biliaire
K75.9	Maladie inflammatoire du foie, sans précision	K82.8	Autres maladies précisées de la vésicule biliaire
K76.0	Dégénérescence graisseuse du foie, non classée ailleurs	K82.9	Maladie de la vésicule biliaire, sans précision
		K83.00	Angiocholite sclérosante primitive
K76.1	Congestion passive chronique du foie	K83.01	Angiocholite sclérosante secondaire
K76.2	Nécrose hémorragique centrale du foie	K83.08	Autre angiocholite
K76.3	Infarctus hépatique	K83.09	Angiocholite, sans précision
K76.4	Pélioie hépatique	K83.1	Obstruction des voies biliaires
K76.5	Maladie veino-occlusive du foie	K83.2	Perforation des voies biliaires
K76.6	Hypertension portale	K83.3	Fistule des voies biliaires
K76.7	Syndrome hépato-rénal	K83.4	Spasme du sphincter d'Oddi
K76.8	Autres maladies précisées du foie	K83.5	Kyste biliaire
K76.9	Maladie du foie, sans précision	K83.8	Autres maladies précisées des voies biliaires
K77.0	Atteintes hépatiques au cours de maladies infectieuses et parasitaires classées ailleurs	K83.9	Maladie des voies biliaires, sans précision
		K85.00	Pancréatite aiguë idiopathique: Sans indication de complication d'organe - organique
K77.11	Stade 1 de maladie aiguë du foie de rejet de greffe-contre-hôte {T86.01}	K85.01	Pancréatite aiguë idiopathique: Avec complication d'organe - organique
K77.12	Stade 2 de maladie aiguë du foie de rejet de greffe-contre-hôte {T86.02}		
K77.13	Stade 3 de maladie aiguë du foie de rejet de greffe-contre-hôte {T86.02}	K85.10	Pancréatite aiguë d'origine biliaire: Sans indication de complication d'organe - organique
K77.14	Stade 4 de maladie aiguë du foie de rejet de greffe-contre-hôte {T86.02}	K85.11	Pancréatite aiguë d'origine biliaire: Avec complication d'organe - organique
K77.21	Stade 1 de la maladie GVH hépatique chronique {T86.05}, {T86.06}	K85.20	Pancréatite aiguë alcoolique: Sans indication de complication d'organe - organique
K77.22	Stade 2 de la maladie GVH hépatique chronique {T86.06}	K85.21	Pancréatite aiguë alcoolique: Avec complication d'organe - organique
K77.23	Stade 3 de maladie chronique du foie de rejet de greffe-contre-hôte {T86.07}	K85.30	Pancréatite aiguë médicamenteuse: Sans indication de complication d'organe - organique
K77.8	Atteintes hépatiques au cours d'autres maladies classées ailleurs	K85.31	Pancréatite aiguë médicamenteuse: Avec complication d'organe - organique
K80.00	Calcul de la vésicule biliaire avec cholécystite aiguë: Sans indication d'obstruction des voies biliaires	K85.80	Autres pancréatites aiguës: Sans indication de complication d'organe - organique
K80.01	Calcul de la vésicule biliaire avec cholécystite aiguë: Avec obstruction des voies biliaires	K85.81	Autres pancréatites aiguës: Avec complication d'organe - organique
K80.10	Calcul de la vésicule biliaire avec une autre forme de cholécystite: Sans indication d'obstruction des voies biliaires	K85.90	Pancréatite aiguë, sans précision: Sans indication de complication d'organe - organique
K80.11	Calcul de la vésicule biliaire avec une autre forme de cholécystite: Avec obstruction des voies biliaires	K85.91	Pancréatite aiguë, sans précision: Avec complication d'organe - organique
K80.20	Calcul de la vésicule biliaire sans cholécystite: Sans indication d'obstruction des voies biliaires	K86.0	Pancréatite chronique alcoolique
K80.21	Calcul de la vésicule biliaire sans cholécystite: Avec obstruction des voies biliaires	K86.1	Autres pancréatites chroniques
K80.30	Calcul des canaux biliaires avec angiocholite: Sans indication d'obstruction des voies biliaires	K86.2	Kyste du pancréas
K80.31	Calcul des canaux biliaires avec angiocholite: Avec obstruction des voies biliaires	K86.3	Pseudokyste du pancréas
K80.40	Calcul des canaux biliaires avec cholécystite: Sans indication d'obstruction des voies biliaires	K86.80	Calcul du canal pancréatique sans sténose du canal pancréatique
K80.41	Calcul des canaux biliaires avec cholécystite: Avec obstruction des voies biliaires	K86.81	Calcul du canal pancréatique avec sténose du canal pancréatique
		K86.82	Autre sténose du canal pancréatique
		K86.83	Insuffisance pancréatique exocrine
		K86.84	Fistule pancréatico-duodénale
		K86.88	Autres maladies précisées du pancréas
		K86.9	Maladie du pancréas, sans précision
		K87.0	Atteinte de la vésicule biliaire et des voies biliaires au cours de maladies classées ailleurs

K87.1	Atteinte du pancréas au cours de maladies classées ailleurs	R82.2	Biliurie
K91.5	Syndrome post-cholécystectomie	R93.2	Résultats anormaux d'imagerie diagnostique du foie et des voies biliaires
K91.81	Insuffisances d'anastomoses et sutures après opérations de la vésicule et des voies biliaires	R94.5	Résultats anormaux d'explorations fonctionnelles hépatiques
K91.82	Insuffisances d'anastomoses et sutures après opérations du pancréas	S36.10	Lésion du foie, SAI
P35.3	Hépatite virale congénitale	S36.11	Contusion et hématome du foie
P59.1	Syndrome de la «bile épaisse»	S36.12	Déchirure hépatique, SAI
P59.2	Ictère néonatal dû à des lésions hépatocellulaires, autres et sans précision	S36.13	Déchirure minimale hépatique
P59.3	Ictère néonatal dû à des inhibiteurs de la lactation	S36.14	Déchirure hépatique modérée
Q44.0	Agénésie, aplasie et hypoplasie de la vésicule biliaire	S36.15	Déchirure hépatique majeure
Q44.1	Autres malformations congénitales de la vésicule biliaire	S36.16	Autre lésion du foie
Q44.2	Atrésie des voies biliaires	S36.17	Lésion traumatique: vésicule biliaire
Q44.3	Sténose et rétrécissement congénitaux des voies biliaires	S36.18	Lésion traumatique: canal biliaire
Q44.4	Kyste du cholédoque	S36.20	Lésion traumatique du pancréas: Partie non précisée
Q44.5	Autres malformations congénitales des voies biliaires	S36.21	Lésion traumatique du pancréas: Tête
Q44.6	Maladie kystique du foie	S36.22	Lésion traumatique du pancréas: Corps
Q44.7	Autres malformations congénitales du foie	S36.23	Lésion traumatique du pancréas: Queue
Q45.0	Agénésie, aplasie et hypoplasie du pancréas	S36.29	Lésion traumatique du pancréas: Autres parties et parties multiples
Q45.1	Pancréas annulaire	T85.75	Infection et réaction inflammatoire dues à des prothèses, implants et greffes internes dans le système hépatobiliaire et le pancréas
Q45.2	Kyste pancréatique congénital	T86.40	Détérioration fonctionnelle aiguë d'une greffe de foie
Q45.3	Autres malformations congénitales du pancréas et du canal pancréatique	T86.41	Détérioration fonctionnelle chronique d'une greffe de foie
R16.0	Hépatomégalie, non classée ailleurs	T86.49	Trouble fonctionnel, échec et rejet d'une greffe de foie, autre et non précisé
R16.2	Hépatomégalie avec splénomégalie, non classées ailleurs	T86.82	Echec et rejet d'autres organes et tissus greffés: Greffe de pancréas
R17.0	Hyperbilirubinémie, avec indication d'ictère, non classée ailleurs	Z94.4	Status post greffe de foie
R17.9	Hyperbilirubinémie, sans indication d'ictère, non classée ailleurs		

ADRG H01**Interventions sur le pancréas et le foie et opérations de shunt portosystémiques avec grande intervention ou radiothérapie ou traitement complexe de soins intensifs > 196/360 points ou âge < 12 ans**

Procédure dans le tableau H01-1 et (procédure dans le tableau H01-2 ou au moins une procédure dans le tableau H01-3 ou Âge < 12 ans)

DRG H01A**Interventions sur le pancréas et le foie avec intervention complexe ou traitement complexe de soins intensifs > 196/360 points ou CC extrêmement sévères ou âge < 1 an**

Au moins une procédure dans le tableau H01-4 ou PCCL > 3 ou Âge < 1 an

DRG H01B**Interventions sur le pancréas et le foie et opérations de shunt portosystémiques avec grande intervention ou radiothérapie, âge > 0 an****Procédure H01-1**

39.10 ↔	Shunt veineux intra-abdominal, SAP	50.27.15 ↔	Destruction locale de lésion ou de tissu du foie, par électroporation irréversible, par chirurgie ouverte
39.11.00 ↔	Création et révision de shunt portosystémique, TIPSS, SAP	50.27.19 ↔	Destruction locale de lésion ou de tissu du foie, par chirurgie ouverte, autre
39.11.11 ↔	Création de shunt portosystémique, recours à l'angioplastie percutanée (à ballonnet)	50.27.21 ↔	Destruction locale de lésion ou de tissu du foie, par injection d'alcool, par laparoscopie
39.11.12 ↔	Création de shunt portosystémique, thrombolyse et thrombectomie percutanées	50.27.22 ↔	Destruction locale de lésion ou de tissu du foie, par thérapie, par laparoscopie
39.11.13 ↔	Création de shunt portosystémique, utilisation d'un stent	50.27.23 ↔	Destruction locale de lésion ou de tissu du foie, par cryothérapie, par laparoscopie
39.11.21 ↔	Révision de shunt portosystémique, fermeture percutanée	50.27.24 ↔	Destruction locale de lésion ou de tissu du foie, au laser, par laparoscopie
39.11.22 ↔	Révision de shunt portosystémique, recours à l'insertion d'un stent	50.27.25 ↔	Destruction locale de lésion ou de tissu du foie, par électroporation irréversible, par laparoscopie
39.11.23 ↔	Révision de shunt portosystémique avec thrombectomie et thrombolyse percutanées	50.27.29 ↔	Destruction locale de lésion ou de tissu du foie, par laparoscopie, autre
39.11.24 ↔	Révision de shunt portosystémique avec réduction percutanée du diamètre d'un shunt portosystémique existant	50.2A.11 ↔	Résection de kyste hépatique, par chirurgie ouverte
39.11.99 ↔	Création et révision de shunt portosystémique, TIPSS, autre	50.2A.12 ↔	Résection de kyste hépatique, par laparoscopie
39.19 ↔	Shunt veineux intra-abdominal, autre	50.2A.21 ↔	Bisegmentectomie gauche, par chirurgie ouverte
45.91 ↔	Anastomose entre intestin grêle et intestin grêle	50.2A.22 ↔	Bisegmentectomie gauche, par laparoscopie
50.0 ↔	Hépatotomie	50.2A.23 ↔	Hémihépatectomie gauche, par chirurgie ouverte
50.21.11 ↔	Fenestration d'un ou plusieurs kyste(s) hépatique(s), par chirurgie ouverte	50.2A.24 ↔	Hémihépatectomie gauche, par laparoscopie
50.21.12 ↔	Fenestration d'un ou plusieurs kyste(s) hépatique(s), par laparoscopie	50.2A.25 ↔	Hémihépatectomie gauche étendue, par chirurgie ouverte
50.23.11 ↔	Excision locale de 1-2 foyers dans le foie, jusqu'à 4 cm de diamètre respectivement, par chirurgie ouverte	50.2A.26 ↔	Hémihépatectomie gauche étendue, par laparoscopie
50.23.12 ↔	Excision locale de 1-2 foyers dans le foie, au moins 1 foyer de plus de 4 cm de diamètre, par chirurgie ouverte	50.2A.27 ↔	Hémihépatectomie droite, par chirurgie ouverte
50.23.13 ↔	Excision locale de 3 foyers et plus dans le foie, par chirurgie ouverte	50.2A.28 ↔	Hémihépatectomie droite, par laparoscopie
50.25.11 ↔	Excision locale de 1-2 foyers dans le foie, jusqu'à 4 cm de diamètre respectivement, par laparoscopie	50.2A.2A ↔	Hémihépatectomie droite étendue, par chirurgie ouverte
50.25.12 ↔	Excision locale de 1-2 foyers dans le foie, au moins 1 foyer de plus de 4 cm de diamètre, par laparoscopie	50.2A.2B ↔	Hémihépatectomie droite étendue, par laparoscopie
50.25.13 ↔	Excision locale de 3 foyers et plus dans le foie, par laparoscopie	50.2A.2C ↔	Autre résection de plusieurs segments contigus, par chirurgie ouverte
50.27.11 ↔	Destruction locale de lésion ou de tissu du foie, par injection d'alcool, par chirurgie ouverte	50.2A.2D ↔	Autre résection de plusieurs segments contigus, par laparoscopie
50.27.12 ↔	Destruction locale de lésion ou de tissu du foie, par radiothérapie induite à haute fréquence, par chirurgie ouverte	50.2B.11 ↔	Transsection hépatique ainsi que ligature de branches portales par chirurgie ouverte, 1ère étape ALPPS
50.27.13 ↔	Destruction locale de lésion ou de tissu du foie, par cryothérapie, par chirurgie ouverte	50.2B.12 ↔	Transsection hépatique ainsi que ligature de branches portales, par laparoscopie, 1ère étape ALPPS
50.27.14 ↔	Destruction locale de lésion ou de tissu du foie, au laser, par chirurgie ouverte	50.2C.11 ↔	Bisegmentectomie gauche, par chirurgie ouverte, pour don d'organe par une personne vivante
		50.2C.12 ↔	Bisegmentectomie gauche, par laparoscopie, pour don d'organe par une personne vivante
		50.2C.13 ↔	Hémihépatectomie gauche, par chirurgie ouverte, pour don d'organe par une personne vivante
		50.2C.14 ↔	Hémihépatectomie gauche, par laparoscopie, pour don d'organe par une personne vivante

50.2C.15 ↔	Hémihépatectomie droite, par chirurgie ouverte, pour don d'organe par une personne vivante	51.9A.85 ↔	Insertion ou remplacement de stent nu auto-expansible de voie biliaire, par chirurgie ouverte, 5 stents
50.2C.16 ↔	Hémihépatectomie droite, par laparoscopie, pour don d'organe par une personne vivante	51.9A.86 ↔	Insertion ou remplacement de stent nu auto-expansible de voie biliaire, par chirurgie ouverte, 6 stents et plus
50.62 ↔	Fermeture de lacération du foie et réparation, par suture	51.9A.A1 ↔	Insertion ou remplacement de stent imprégné auto-expansible de voie biliaire, par chirurgie ouverte, 1 stent
50.63 ↔	Fermeture de lacération du foie et réparation, par tamponnade	51.9A.A2 ↔	Insertion ou remplacement de stent imprégné auto-expansible de voie biliaire, par chirurgie ouverte, 2 stents
50.71 ↔	Hépatectomie totale, par chirurgie ouverte, pour don d'organe par une personne vivante	51.9A.A3 ↔	Insertion ou remplacement de stent imprégné auto-expansible de voie biliaire, par chirurgie ouverte, 3 stents
51.31 ↔	Anastomose entre la vésicule biliaire et les voies hépatiques	51.9A.A4 ↔	Insertion ou remplacement de stent imprégné auto-expansible de voie biliaire, par chirurgie ouverte, 4 stents
51.32 ↔	Anastomose entre vésicule biliaire et intestin	51.9A.A5 ↔	Insertion ou remplacement de stent imprégné auto-expansible de voie biliaire, par chirurgie ouverte, 5 stents
51.33 ↔	Anastomose entre vésicule biliaire et pancréas	51.9A.A6 ↔	Insertion ou remplacement de stent imprégné auto-expansible de voie biliaire, par chirurgie ouverte, 6 stents et plus
51.34 ↔	Anastomose entre vésicule biliaire et estomac	52.01.12 ↔	Drainage transgastrique d'un kyste pancréatique, par chirurgie ouverte
51.36 ↔	Cholédocho-entérostomie	52.01.13 ↔	Drainage transgastrique d'un kyste pancréatique, par laparoscopie
51.37 ↔	Anastomose entre canal hépatique et tractus gastro-intestinal	52.01.22 ↔	Drainage transduodéal d'un kyste pancréatique, par chirurgie ouverte
51.95.20 ↔	Ablation d'endoprothèse de voie biliaire, par chirurgie ouverte	52.01.23 ↔	Drainage transduodéal d'un kyste pancréatique, par laparoscopie
51.95.21 ↔	Ablation d'endoprothèse de voie biliaire, par laparoscopie	52.09.00 ↔	Autre pancréatotomie, SAP
51.9A.41 ↔	Insertion ou remplacement de stent non auto-expansible de voie biliaire, par laparoscopie, 1 stent	52.09.10 ↔	Autre pancréatotomie, incision du pancréas
51.9A.42 ↔	Insertion ou remplacement de stent non auto-expansible de voie biliaire, par laparoscopie, 2 stents et plus	52.09.11 ↔	Autre pancréatotomie, incision du canal pancréatique
51.9A.51 ↔	Insertion ou remplacement de stent nu auto-expansible de voie biliaire, par laparoscopie, 1 stent	52.09.99 ↔	Autre pancréatotomie, autre
51.9A.52 ↔	Insertion ou remplacement de stent nu auto-expansible de voie biliaire, par laparoscopie, 2 stents	52.22.00 ↔	Autre excision ou destruction de lésion ou tissu du pancréas et du canal pancréatique, SAP
51.9A.53 ↔	Insertion ou remplacement de stent nu auto-expansible de voie biliaire, par laparoscopie, 3 stents	52.22.99 ↔	Autre excision ou destruction de lésion ou tissu du pancréas et du canal pancréatique, autre
51.9A.54 ↔	Insertion ou remplacement de stent nu auto-expansible de voie biliaire, par laparoscopie, 4 stents	52.3 ↔	Marsupialisation de kyste pancréatique
51.9A.55 ↔	Insertion ou remplacement de stent nu auto-expansible de voie biliaire, par laparoscopie, 5 stents	52.4 ↔	Drainage interne de kyste pancréatique
51.9A.56 ↔	Insertion ou remplacement de stent nu auto-expansible de voie biliaire, par laparoscopie, 6 stents et plus	52.50 ↔	Pancréatectomie partielle, SAP
51.9A.61 ↔	Insertion ou remplacement de stent imprégné auto-expansible de voie biliaire, par laparoscopie, 1 stent	52.51.10 ↔	Pancréatectomie céphalique conservant le pylore
51.9A.62 ↔	Insertion ou remplacement de stent imprégné auto-expansible de voie biliaire, par laparoscopie, 2 stents	52.51.20 ↔	Pancréatectomie céphalique conservant le duodénum
51.9A.63 ↔	Insertion ou remplacement de stent imprégné auto-expansible de voie biliaire, par laparoscopie, 3 stents	52.51.31 ↔	Résection pancréatico-duodénale avec résection partielle de l'estomac
51.9A.64 ↔	Insertion ou remplacement de stent imprégné auto-expansible de voie biliaire, par laparoscopie, 4 stents	52.52.11 ↔	Pancréatectomie caudale, par chirurgie ouverte
51.9A.65 ↔	Insertion ou remplacement de stent imprégné auto-expansible de voie biliaire, par laparoscopie, 5 stents	52.52.12 ↔	Pancréatectomie caudale, par laparoscopie
51.9A.66 ↔	Insertion ou remplacement de stent imprégné auto-expansible de voie biliaire, par laparoscopie, 6 stents et plus	52.54 ↔	Résection segmentaire du corps du pancréas
51.9A.71 ↔	Insertion ou remplacement de stent non auto-expansible de voie biliaire, par chirurgie ouverte, 1 stent	52.59 ↔	Pancréatectomie partielle, autre
51.9A.72 ↔	Insertion ou remplacement de stent non auto-expansible de voie biliaire, par chirurgie ouverte, 2 stents et plus	52.60 ↔	Pancréatectomie totale, SAP
51.9A.81 ↔	Insertion ou remplacement de stent nu auto-expansible de voie biliaire, par chirurgie ouverte, 1 stent	52.61 ↔	Pancréatectomie totale avec gastrectomie partielle
51.9A.82 ↔	Insertion ou remplacement de stent nu auto-expansible de voie biliaire, par chirurgie ouverte, 2 stents	52.62 ↔	Pancréatectomie totale conservant le pylore
51.9A.83 ↔	Insertion ou remplacement de stent nu auto-expansible de voie biliaire, par chirurgie ouverte, 3 stents	52.63 ↔	Pancréatectomie totale conservant le duodénum
51.9A.84 ↔	Insertion ou remplacement de stent nu auto-expansible de voie biliaire, par chirurgie ouverte, 4 stents	52.69 ↔	Pancréatectomie totale, autre
		52.82 ↔	Allogreffe du pancréas
		52.83.00 ↔	Hétéogreffe du pancréas, SAP
		52.83.10 ↔	Hétéogreffe du pancréas, retransplantation d'un segment de pancréas durant la même hospitalisation
		52.83.11 ↔	Hétéogreffe du pancréas, retransplantation du pancréas durant la même hospitalisation
		52.83.99 ↔	Hétéogreffe du pancréas, autre
		52.95.10 ↔	Extraction chirurgicale ouverte de calcul(s) du canal pancréatique
		52.95.11 ↔	Extraction laparoscopique de calcul(s) du canal pancréatique
		52.95.20 ↔	Dilatation laparoscopique du canal pancréatique

52.95.30 ↔	Insertion chirurgicale ouverte de drain dans le canal pancréatique	52.95.90 ↔	Autre réparation du pancréas, autre opération endoscopique du pancréas
52.95.31 ↔	Insertion laparoscopique de drain dans le canal pancréatique	52.95.A1 ↔	Enlèvement d'un stent [prothèse] du canal pancréatique, par chirurgie ouverte
52.95.40 ↔	Insertion ou remplacement d'un stent [prothèse] non auto-expansible dans le canal pancréatique, chirurgical ouvert	52.95.A2 ↔	Enlèvement d'un stent [prothèse] du canal pancréatique, par laparoscopie
52.95.41 ↔	Insertion ou remplacement d'un stent [prothèse] non auto-expansible dans le canal pancréatique, par laparoscopie	52.96.11 ↔	Anastomose entre canal pancréatique et tractus gastro-intestinal, par chirurgie ouverte
52.95.50 ↔	Insertion ou remplacement d'un stent [prothèse] auto-expansible dans le canal pancréatique, chirurgical ouvert	52.96.21 ↔	Anastomose entre canal pancréatique et tractus gastro-intestinal, par laparoscopie
52.95.51 ↔	Insertion ou remplacement d'un stent [prothèse] auto-expansible dans le canal pancréatique, par laparoscopie	52.99.00 ↔	Autres opérations à ciel ouvert du pancréas, SAP
52.95.60 ↔	Réparation laparoscopique du canal pancréatique	52.99.10 ↔	Autres opérations à ciel ouvert du pancréas, dilatation du canal pancréatique
52.95.70 ↔	Réparation du pancréas	52.99.20 ↔	Autres opérations à ciel ouvert du pancréas, réparation du canal pancréatique
		52.99.99 ↔	Autres opérations à ciel ouvert du pancréas, autre
		54.94 ↔	Création d'un shunt péritonéo-vasculaire

Procédure H01-2

50.2A.21 ↔	Bisegmentectomie gauche, par chirurgie ouverte	50.2B.11 ↔	Transsection hépatique ainsi que ligature de branches portales par chirurgie ouverte, 1ère étape ALPPS
50.2A.22 ↔	Bisegmentectomie gauche, par laparoscopie	50.2B.12 ↔	Transsection hépatique ainsi que ligature de branches portales, par laparoscopie, 1ère étape ALPPS
50.2A.23 ↔	Hémihépatectomie gauche, par chirurgie ouverte	52.51.10 ↔	Pancréatectomie céphalique conservant le pylore
50.2A.24 ↔	Hémihépatectomie gauche, par laparoscopie	52.51.20 ↔	Pancréatectomie céphalique conservant le duodénum
50.2A.25 ↔	Hémihépatectomie gauche étendue, par chirurgie ouverte	52.51.31 ↔	Réséction pancréatico-duodénale avec réséction partielle de l'estomac
50.2A.26 ↔	Hémihépatectomie gauche étendue, par laparoscopie	52.54 ↔	Réséction segmentaire du corps du pancréas
50.2A.27 ↔	Hémihépatectomie droite, par chirurgie ouverte	52.60 ↔	Pancréatectomie totale, SAP
50.2A.28 ↔	Hémihépatectomie droite, par laparoscopie	52.61 ↔	Pancréatectomie totale avec gastrectomie partielle
50.2A.2A ↔	Hémihépatectomie droite étendue, par chirurgie ouverte	52.62 ↔	Pancréatectomie totale conservant le pylore
50.2A.2B ↔	Hémihépatectomie droite étendue, par laparoscopie	52.63 ↔	Pancréatectomie totale conservant le duodénum
50.2A.2C ↔	Autre réséction de plusieurs segments contigus, par chirurgie ouverte	52.69 ↔	Pancréatectomie totale, autre
50.2A.2D ↔	Autre réséction de plusieurs segments contigus, par laparoscopie		

Procédure H01-3

92.20 ↔	Perfusion d'isotope radioactif liquide	92.24.02 ↔	Téléradiothérapie à photons, accélérateur linéaire, irradiation hémicorporelle
92.21.00 ↔	Radiothérapie superficielle: SAP	92.24.03 ↔	Téléradiothérapie à photons, accélérateur linéaire, irradiation corporelle totale
92.21.01 ↔	Radiothérapie superficielle: jusqu'à 2 champs d'irradiation	92.24.04 ↔	Téléradiothérapie à photons, accélérateur linéaire, radiothérapie peropératoire
92.21.02 ↔	Radiothérapie superficielle: plus de 2 champs d'irradiation	92.24.09 ↔	Téléradiothérapie à photons, accélérateur linéaire, autre
92.22.00 ↔	Radiothérapie en orthovoltage: SAP	92.24.11 ↔	Téléradiothérapie à photons, accélérateur linéaire, positionnement guidé par l'image [IGRT], jusqu'à 2 champs d'irradiation
92.22.01 ↔	Radiothérapie en orthovoltage: jusqu'à 2 champs d'irradiation	92.24.12 ↔	Téléradiothérapie à photons, accélérateur linéaire, positionnement guidé par l'image [IGRT], plus de 2 champs d'irradiation
92.22.02 ↔	Radiothérapie en orthovoltage: plus de 2 champs d'irradiation	92.24.13 ↔	Téléradiothérapie à photons, accélérateur linéaire, positionnement guidé par l'image [IGRT], radiothérapie conformationnelle en 3D
92.22.11 ↔	Radiothérapie peropératoire par rayons X, jusqu'à 300 kV	92.24.14 ↔	Téléradiothérapie à photons, accélérateur linéaire, positionnement guidé par l'image [IGRT], radiothérapie avec modulation d'intensité
92.22.12 ↔	Radiothérapie peropératoire par rayons X, 300 kV - < 1 MV	92.24.21 ↔	Téléradiothérapie à photons, accélérateur linéaire, sans guidage par l'image, jusqu'à 2 champs d'irradiation
92.22.19 ↔	Autre radiothérapie peropératoire par rayons X	92.24.22 ↔	Téléradiothérapie à photons, accélérateur linéaire, sans guidage par l'image, plus de 2 champs d'irradiation
92.23.00 ↔	Radiothérapie de haut voltage: SAP		
92.23.01 ↔	Appareil de télécobalt, jusqu'à 2 champs d'irradiation		
92.23.02 ↔	Appareil de télécobalt, 3 à 4 champs d'irradiation		
92.23.03 ↔	Appareil de télécobalt plus de 4 champs d'irradiation ou radiothérapie conformationnelle en 3D		
92.23.08 ↔	Radiothérapie de haut voltage: autres isotopes		
92.23.09 ↔	Autre appareil de télécobalt		
92.24.00 ↔	Téléradiothérapie à photons, accélérateur linéaire, SAP		
92.24.01 ↔	Téléradiothérapie à photons, accélérateur linéaire, irradiation large		

- 92.24.23 ↔ Téléradiothérapie à photons, accélérateur linéaire, sans guidage par l'image, radiothérapie conformationnelle en 3D
- 92.24.24 ↔ Téléradiothérapie à photons, accélérateur linéaire, sans guidage par l'image, radiothérapie avec modulation d'intensité
- 92.24.30 ↔ Téléradiothérapie à photons: radiothérapie hautement complexe à l'aide d'équipements spécialisés
- 92.25.00 ↔ Téléradiothérapie par électron, accélérateur linéaire, SAP
- 92.25.01 ↔ Téléradiothérapie par électron, accélérateur linéaire, irradiation large
- 92.25.02 ↔ Téléradiothérapie par électron, accélérateur linéaire, irradiation hémicorporelle
- 92.25.03 ↔ Téléradiothérapie par électron, accélérateur linéaire, irradiation corporelle totale
- 92.25.04 ↔ Téléradiothérapie par électron, accélérateur linéaire, radiothérapie peropératoire
- 92.25.09 ↔ Téléradiothérapie par électron, accélérateur linéaire, autre
- 92.25.11 ↔ Téléradiothérapie par électron, accélérateur linéaire, positionnement guidé par l'image
- 92.25.12 ↔ Téléradiothérapie par électron, accélérateur linéaire, positionnement guidé par l'image, jusqu'à 2 champs d'irradiation
- 92.25.13 ↔ Téléradiothérapie par électron, accélérateur linéaire, positionnement guidé par l'image, plus de 2 champs d'irradiation
- 92.25.14 ↔ Téléradiothérapie par électron, accélérateur linéaire, positionnement guidé par l'image, radiothérapie conformationnelle en 3D
- 92.25.15 ↔ Téléradiothérapie par électron, accélérateur linéaire, positionnement guidé par l'image, radiothérapie avec modulation d'intensité
- 92.25.21 ↔ Téléradiothérapie par électron, accélérateur linéaire, sans guidage par l'image, jusqu'à 2 champs d'irradiation
- 92.25.22 ↔ Téléradiothérapie par électron, accélérateur linéaire, sans guidage par l'image, plus de 2 champs d'irradiation
- 92.25.23 ↔ Téléradiothérapie par électron, accélérateur linéaire, sans guidage par l'image, radiothérapie conformationnelle en 3D
- 92.25.24 ↔ Téléradiothérapie par électron, accélérateur linéaire, sans guidage par l'image, radiothérapie avec modulation d'intensité
- 92.26.00 ↔ Autre téléradiothérapie par particule radioactive, SAP
- 92.26.99 ↔ Autre téléradiothérapie par particule radioactive, autre
- 92.27.00 ↔ Implantation ou insertion d'élément radioactif (brachythérapie par des sources scellées de radionucléides), surface corporelle, site d'application autre ou non spécifié
- 92.27.10 ↔ Implantation ou insertion d'élément radioactif (brachythérapie par des sources scellées de radionucléides), organes génitaux féminins, SAP
- 92.27.11 ↔ Implantation ou insertion d'élément radioactif (brachythérapie par des sources scellées de radionucléides), intra-utérine
- 92.27.12 ↔ Implantation ou insertion d'élément radioactif (brachythérapie par des sources scellées de radionucléides), intravaginale
- 92.27.13 ↔ Implantation ou insertion d'élément radioactif (brachythérapie par des sources scellées de radionucléides), intra-utérine ainsi qu'intravaginale combinée
- 92.27.21 ↔ Implantation ou insertion d'élément radioactif (brachythérapie par des sources scellées de radionucléides), surface corporelle
- 92.27.22 ↔ Implantation ou insertion d'élément radioactif (brachythérapie par des sources scellées de radionucléides), intracavitaire
- 92.27.23 ↔ Implantation ou insertion d'élément radioactif (brachythérapie par des sources scellées de radionucléides), intraluminaire
- 92.27.30 ↔ Implantation ou insertion d'élément radioactif (brachythérapie par des sources scellées de radionucléides), vaisseau non spécifié
- 92.27.31 ↔ Implantation ou insertion d'élément radioactif (brachythérapie par des sources scellées de radionucléides), vaisseau coronaire
- 92.27.39 ↔ Implantation ou insertion d'élément radioactif (brachythérapie par des sources scellées de radionucléides), autre vaisseau
- 92.27.40 ↔ Implantation ou insertion peropératoires d'élément radioactif (brachythérapie par des sources scellées de radionucléides)
- 92.27.70 ↔ Moulages radioactifs, SAP
- 92.27.71 ↔ Moulages radioactifs: construction et application de moulage radioactif superficiel
- 92.27.72 ↔ Moulages radioactifs: construction et pose d'applicateur non utilisé sur la surface corporelle
- 92.27.73 ↔ Moulages radioactifs: construction et pose d'applicateur oculaire
- 92.27.79 ↔ Autres moulages radioactifs
- 92.28.00 ↔ Injection, instillation ou administration orale de radio-isotope, SAP
- 92.28.09 ↔ Injection, instillation ou administration orale de radio-isotopes, autre
- 92.28.11 ↔ Thérapie de métastases osseuses par radionucléides libres
- 92.28.14 ↔ Instillation d'un radionucléide libre dans l'articulation
- 92.28.24 ↔ Radio-chimioembolisation intravasculaire sélective par le I-131-lipiodol
- 92.28.25 ↔ Radiothérapie intravasculaire sélective [SIRT] par embolisation avec des microsphères marquées à l'yttrium-90
- 92.28.26 ↔ Radiothérapie intravasculaire sélective [SIRT] par embolisation avec des microsphères marquées à l'holmium-166
- 92.28.33 ↔ Brachythérapie endovasculaire au rhénium-188
- 92.28.41 ↔ Traitement à l'iode radioactif, dose thérapeutique de I-131 jusqu'à 1,2 GBq, sans administration de thyrotropine recombinante [rh-TSH]
- 92.28.42 ↔ Traitement à l'iode radioactif, dose thérapeutique de I-131 jusqu'à 1,2 GBq, avec administration de thyrotropine recombinante [rh-TSH]
- 92.28.43 ↔ Traitement à l'iode radioactif, dose thérapeutique de I-131 de plus de 1,2 GBq à moins de 5 GBq, sans administration de thyrotropine recombinante [rh-TSH]
- 92.28.44 ↔ Traitement à l'iode radioactif, dose thérapeutique de I-131 de plus de 1,2 GBq à moins de 5 GBq, avec administration de thyrotropine recombinante [rh-TSH]
- 92.28.45 ↔ Traitement à l'iode radioactif, dose thérapeutique de I-131 de 5 GBq et plus, sans administration de thyrotropine recombinante [rh-TSH]
- 92.28.46 ↔ Traitement à l'iode radioactif, dose thérapeutique de I-131 de 5 GBq et plus, avec administration de thyrotropine recombinante [rh-TSH]
- 92.28.51 ↔ Radioimmunothérapie par 90Y-ibritumomab-tiuxétan, parentérale
- 92.28.52 ↔ Radioimmunothérapie par iode-131 [I-131] tositumomab, par voie parentérale
- 92.28.53 ↔ Radioimmunothérapie par autres anticorps, parentérale
- 92.28.64 ↔ Radiothérapie par ciblage de récepteurs avec l'analogue de la somatostatine TOC [octréotide] conjugué au DOTA

- 92.28.65 ↔ Radiothérapie par ciblage de récepteurs avec l'analogue de la somatostatine TATE [octréotate] conjugué au DOTA
- 92.28.66 ↔ Radiothérapie par ciblage de récepteurs par antagonistes de la somatostatine
- 92.28.69 ↔ Radiothérapie à petites molécules, autre
- 92.28.6A ↔ Radiothérapie par ciblage de récepteurs par ¹⁷⁷Lu-PSMA-617
- 92.28.6B ↔ Radiothérapie par ciblage de récepteurs par ¹⁷⁷Lu-PSMA I&T [¹⁷⁷Lu-ITG-PSMA-1]
- 92.28.6C ↔ Radiothérapie par ciblage de récepteurs par autres ligands du PSMA
- 92.28.71 ↔ Administration parentérale de I-131-MIBG [méta-iodobenzylguanidine marquée à l'iode-131]
- 92.29.00 ↔ Brachythérapie par des sources scellées de radionucléides, SAP
- 92.29.09 ↔ Brachythérapie par des sources scellées de radionucléides, autre
- 92.29.11 ↔ Brachythérapie interstitielle par implantation de sources radioactives amovibles dans un seul plan, faible débit de dose
- 92.29.12 ↔ Brachythérapie interstitielle par implantation de sources radioactives amovibles dans un seul plan, débit de dose pulsé [pulsed dose rate]
- 92.29.13 ↔ Brachythérapie interstitielle par implantation de sources radioactives amovibles dans un seul plan, haut débit de dose
- 92.29.19 ↔ Brachythérapie interstitielle par implantation de sources radioactives amovibles dans un seul plan, autre
- 92.29.21 ↔ Brachythérapie interstitielle par implantation de sources radioactives amovibles en fonction du volume dans plusieurs plans, faible débit de dose
- 92.29.22 ↔ Brachythérapie interstitielle par implantation de sources radioactives amovibles en fonction du volume dans plusieurs plans, débit de dose pulsé [pulsed dose rate]
- 92.29.23 ↔ Brachythérapie interstitielle par implantation de sources radioactives amovibles en fonction du volume dans plusieurs plans, haut débit de dose
- 92.29.24 ↔ Brachythérapie par implantation peropératoire de sources radioactives amovibles dans plusieurs plans, haut débit de dose
- 92.29.29 ↔ Brachythérapie interstitielle par implantation de sources radioactives amovibles en fonction du volume dans plusieurs plans, autre
- 92.29.31 ↔ Brachythérapie interstitielle par implantation de sources radioactives permanentes, jusqu'à 10 sources
- 92.29.32 ↔ Brachythérapie interstitielle par implantation de sources radioactives permanentes, de 11 à 15 sources
- 92.29.33 ↔ Brachythérapie interstitielle par implantation de sources radioactives permanentes, de 16 à 20 sources
- 92.29.34 ↔ Brachythérapie interstitielle par implantation de sources radioactives permanentes, de 21 à 25 sources
- 92.29.35 ↔ Brachythérapie interstitielle par implantation de sources radioactives permanentes, de 26 à 30 sources
- 92.29.36 ↔ Brachythérapie interstitielle par implantation de sources radioactives permanentes, de 31 à 35 sources
- 92.29.37 ↔ Brachythérapie interstitielle par implantation de sources radioactives permanentes, de 36 à 40 sources
- 92.29.38 ↔ Brachythérapie interstitielle par implantation de sources radioactives permanentes, de 41 à 45 sources
- 92.29.39 ↔ Brachythérapie interstitielle par implantation de sources radioactives permanentes, de 46 à 50 sources
- 92.29.3A ↔ Brachythérapie interstitielle par implantation de sources radioactives permanentes, de 51 à 55 sources
- 92.29.3B ↔ Brachythérapie interstitielle par implantation de sources radioactives permanentes, de 56 à 60 sources
- 92.29.3C ↔ Brachythérapie interstitielle par implantation de sources radioactives permanentes, de 61 à 65 sources
- 92.29.3D ↔ Brachythérapie interstitielle par implantation de sources radioactives permanentes, de 66 à 70 sources
- 92.29.3E ↔ Brachythérapie interstitielle par implantation de sources radioactives permanentes, 71 sources et plus
- 92.29.40 ↔ Brachythérapie par applicateurs superficiels, SAP
- 92.29.49 ↔ Brachythérapie par applicateurs superficiels, autre
- 92.29.51 ↔ Enlèvement de sources scellées de radionucléides ou d'applicateurs inactifs sous anesthésie
- 92.30.00 ↔ Radiochirurgie stéréotaxique en un temps, SAP
- 92.30.01 ↔ Radiochirurgie stéréotaxique, en un temps: cérébrale, SAP
- 92.30.02 ↔ Radiochirurgie stéréotaxique, en un temps: extracérébrale, SAP
- 92.30.20 ↔ Radiochirurgie stéréotaxique, en un temps: cérébrale, radiothérapie à intensité modulée
- 92.30.21 ↔ Radiochirurgie stéréotaxique, en un temps: cérébrale, Intensity Modulated Arc Therapy [IMAT].
- 92.30.22 ↔ Radiochirurgie stéréotaxique, en un temps: cérébrale, guidée par l'image
- 92.30.30 ↔ Radiochirurgie stéréotaxique, en un temps: extracérébrale, radiothérapie avec modulation d'intensité
- 92.30.31 ↔ Radiochirurgie stéréotaxique, en un temps: extracérébrale, Intensity Modulated Arc Therapy [IMAT].
- 92.30.32 ↔ Radiochirurgie stéréotaxique, en un temps: extracérébrale, guidée par l'image
- 92.30.99 ↔ Radiochirurgie stéréotaxique, en un temps, autre
- 92.31.00 ↔ Radiochirurgie à photons non spécifiée, cérébrale
- 92.31.10 ↔ Radiochirurgie à photons non spécifiée, extracérébrale
- 92.32.00 ↔ Radiochirurgie photonique multisources, SAP
- 92.32.01 ↔ Radiochirurgie photonique multisources: gamma-knife
- 92.33.00 ↔ Radiochirurgie aux particules, SAP
- 92.33.01 ↔ Autre radiothérapie de haut voltage: radiochirurgie stéréotaxique, en un temps, cérébrale
- 92.33.11 ↔ Autre radiothérapie de haut voltage: radiochirurgie stéréotaxique, en un temps, extracérébrale
- 92.39.00 ↔ Autre radiochirurgie stéréotaxique, SAP
- 92.39.01 ↔ Autre radiothérapie de haut voltage, radiochirurgie stéréotaxique, fractionnée, cérébrale, SAP
- 92.39.11 ↔ Autre radiothérapie de haut voltage, radiochirurgie stéréotaxique, fractionnée, extracérébrale, SAP
- 92.39.20 ↔ Autre radiothérapie de haut voltage, radiochirurgie stéréotaxique, fractionnée: cérébrale, radiothérapie à intensité modulée
- 92.39.21 ↔ Autre radiothérapie de haut voltage, radiochirurgie stéréotaxique, fractionnée: cérébrale, Intensity Modulated Arc Therapy [IMAT].
- 92.39.22 ↔ Autre radiothérapie de haut voltage, radiochirurgie stéréotaxique, fractionnée: cérébrale, guidée par l'image
- 92.39.29 ↔ Autre radiothérapie de haut voltage, radiochirurgie stéréotaxique, fractionnée, cérébrale, autre

- 92.39.30 ↔ Autre radiothérapie de haut voltage, radiochirurgie stéréotaxique, fractionnée: extracérébrale, radiothérapie avec modulation d'intensité
- 92.39.31 ↔ Autre radiothérapie de haut voltage, radiochirurgie stéréotaxique, fractionnée: extracérébrale, Intensity Modulated Arc Therapy [IMAT].
- 92.39.32 ↔ Autre radiothérapie de haut voltage, radiochirurgie stéréotaxique, fractionnée: extracérébrale, guidée par l'image
- 92.39.39 ↔ Autre radiothérapie de haut voltage, radiochirurgie stéréotaxique, fractionnée, extracérébrale, autre
- 92.41 ↔ Radiothérapie par électrons peropératoire
- 99.B7.14 †↔ Traitement complexe de médecine intensive, 361 à 552 points de dépense
- 99.B7.15 †↔ Traitement complexe de médecine intensive, 553 à 828 points de dépense
- 99.B7.16 †↔ Traitement complexe de médecine intensive, 829 à 1104 points de dépense
- 99.B7.17 †↔ Traitement complexe de médecine intensive, 1105 à 1380 points de dépense
- 99.B7.18 †↔ Traitement complexe de médecine intensive, 1381 à 1656 points de dépense
- 99.B7.1A †↔ Traitement complexe de médecine intensive, 1657 à 1932 points de dépense
- 99.B7.1B †↔ Traitement complexe de médecine intensive, 1933 à 2208 points de dépense
- 99.B7.1C †↔ Traitement complexe de médecine intensive, 2209 à 2484 points de dépense
- 99.B7.1D †↔ Traitement complexe de médecine intensive, 2485 à 2760 points de dépense
- 99.B7.1E †↔ Traitement complexe de médecine intensive, 2761 à 3220 points de dépense
- 99.B7.1F †↔ Traitement complexe de médecine intensive, 3221 à 3680 points de dépense
- 99.B7.1G †↔ Traitement complexe de médecine intensive, 3681 à 4600 points de dépense
- 99.B7.1H †↔ Traitement complexe de médecine intensive, 4601 à 5520 points de dépense
- 99.B7.1I †↔ Traitement complexe de médecine intensive, 5521 à 7360 points de dépense
- 99.B7.1J †↔ Traitement complexe de médecine intensive, 7361 à 9200 points de dépense
- 99.B7.1K †↔ Traitement complexe de médecine intensive, 9201 à 11040 points de dépense
- 99.B7.1L †↔ Traitement complexe de médecine intensive, 11041 à 13800 points de dépense
- 99.B7.1M †↔ Traitement complexe de médecine intensive, 13801 à 16560 points de dépense
- 99.B7.1N †↔ Traitement complexe de médecine intensive, 16561 à 19320 points de dépense
- 99.B7.1O †↔ Traitement complexe de médecine intensive, 19321 points de dépense et plus
- 99.B7.44 †↔ Traitement complexe de médecine intensive chez l'enfant (procédure de base), 197 à 392 points de dépense
- 99.B7.45 †↔ Traitement complexe de médecine intensive chez l'enfant (procédure de base), 393 à 588 points de dépense
- 99.B7.46 †↔ Traitement complexe de médecine intensive chez l'enfant (procédure de base), 589 à 784 points de dépense
- 99.B7.47 †↔ Traitement complexe de médecine intensive chez l'enfant (procédure de base), 785 à 980 points de dépense
- 99.B7.48 †↔ Traitement complexe de médecine intensive chez l'enfant (procédure de base), 981 à 1176 points de dépense
- 99.B7.4A †↔ Traitement complexe de médecine intensive chez l'enfant (procédure de base), 1177 à 1470 points de dépense
- 99.B7.4B †↔ Traitement complexe de médecine intensive chez l'enfant (procédure de base), 1471 à 1764 points de dépense
- 99.B7.4C †↔ Traitement complexe de médecine intensive chez l'enfant (procédure de base), 1765 à 2058 points de dépense
- 99.B7.4D †↔ Traitement complexe de médecine intensive chez l'enfant (procédure de base), 2059 à 2352 points de dépense
- 99.B7.4E †↔ Traitement complexe de médecine intensive chez l'enfant (procédure de base), 2353 à 2646 points de dépense
- 99.B7.4F †↔ Traitement complexe de médecine intensive chez l'enfant (procédure de base), 2647 à 2940 points de dépense
- 99.B7.4G †↔ Traitement complexe de médecine intensive chez l'enfant (procédure de base), 2941 à 3430 points de dépense
- 99.B7.4H †↔ Traitement complexe de médecine intensive chez l'enfant (procédure de base), 3431 à 3920 points de dépense
- 99.B7.4I †↔ Traitement complexe de médecine intensive chez l'enfant (procédure de base), 3921 à 4410 points de dépense
- 99.B7.4J †↔ Traitement complexe de médecine intensive chez l'enfant (procédure de base), 4411 à 4900 points de dépense
- 99.B7.4K †↔ Traitement complexe de médecine intensive chez l'enfant (procédure de base), 4901 à 5880 points de dépense
- 99.B7.4L †↔ Traitement complexe de médecine intensive chez l'enfant (procédure de base), 5881 à 6860 points de dépense
- 99.B7.4M †↔ Traitement complexe de médecine intensive chez l'enfant (procédure de base), 6861 à 7840 points de dépense
- 99.B7.4N †↔ Traitement complexe de médecine intensive chez l'enfant (procédure de base), 7841 à 9800 points de dépense
- 99.B7.4O †↔ Traitement complexe de médecine intensive chez l'enfant (procédure de base), 9801 à 11760 points de dépense
- 99.B7.4P †↔ Traitement complexe de médecine intensive chez l'enfant (procédure de base), 11761 à 13720 points de dépense
- 99.B7.4Q †↔ Traitement complexe de médecine intensive chez l'enfant (procédure de base), 13721 à 16660 points de dépense
- 99.B7.4R †↔ Traitement complexe de médecine intensive chez l'enfant (procédure de base), 16661 à 19600 points de dépense
- 99.B7.4S †↔ Traitement complexe de médecine intensive chez l'enfant (procédure de base), 19601 points de dépense et plus
- 99.B7.54 †↔ Traitement complexe de médecine intensive chez le nouveau-né (procédure de base), 197 à 392 points de dépense
- 99.B7.55 †↔ Traitement complexe de médecine intensive chez le nouveau-né (procédure de base), 393 à 588 points de dépense
- 99.B7.56 †↔ Traitement complexe de médecine intensive chez le nouveau-né (procédure de base), 589 à 784 points de dépense
- 99.B7.57 †↔ Traitement complexe de médecine intensive chez le nouveau-né (procédure de base), 785 à 980 points de dépense
- 99.B7.58 †↔ Traitement complexe de médecine intensive chez le nouveau-né (procédure de base), 981 à 1176 points de dépense

99.B7.5A ‡↔	Traitement complexe de médecine intensive chez le nouveau-né (procédure de base), 1177 à 1470 points de dépense	99.B7.5K ‡↔	Traitement complexe de médecine intensive chez le nouveau-né (procédure de base), 4901 à 5880 points de dépense
99.B7.5B ‡↔	Traitement complexe de médecine intensive chez le nouveau-né (procédure de base), 1471 à 1764 points de dépense	99.B7.5L ‡↔	Traitement complexe de médecine intensive chez le nouveau-né (procédure de base), 5881 à 6860 points de dépense
99.B7.5C ‡↔	Traitement complexe de médecine intensive chez le nouveau-né (procédure de base), 1765 à 2058 points de dépense	99.B7.5M ‡↔	Traitement complexe de médecine intensive chez le nouveau-né (procédure de base), 6861 à 7840 points de dépense
99.B7.5D ‡↔	Traitement complexe de médecine intensive chez le nouveau-né (procédure de base), 2059 à 2352 points de dépense	99.B7.5N ‡↔	Traitement complexe de médecine intensive chez le nouveau-né (procédure de base), 7841 à 9800 points de dépense
99.B7.5E ‡↔	Traitement complexe de médecine intensive chez le nouveau-né (procédure de base), 2353 à 2646 points de dépense	99.B7.5O ‡↔	Traitement complexe de médecine intensive chez le nouveau-né (procédure de base), 9801 à 11760 points de dépense
99.B7.5F ‡↔	Traitement complexe de médecine intensive chez le nouveau-né (procédure de base), 2647 à 2940 points de dépense	99.B7.5P ‡↔	Traitement complexe de médecine intensive chez le nouveau-né (procédure de base), 11761 à 13720 points de dépense
99.B7.5G ‡↔	Traitement complexe de médecine intensive chez le nouveau-né (procédure de base), 2941 à 3430 points de dépense	99.B7.5Q ‡↔	Traitement complexe de médecine intensive chez le nouveau-né (procédure de base), 13721 à 16660 points de dépense
99.B7.5H ‡↔	Traitement complexe de médecine intensive chez le nouveau-né (procédure de base), 3431 à 3920 points de dépense	99.B7.5R ‡↔	Traitement complexe de médecine intensive chez le nouveau-né (procédure de base), 16661 à 19600 points de dépense
99.B7.5I ‡↔	Traitement complexe de médecine intensive chez le nouveau-né (procédure de base), 3921 à 4410 points de dépense	99.B7.5S ‡↔	Traitement complexe de médecine intensive chez le nouveau-né (procédure de base), 19601 points de dépense et plus
99.B7.5J ‡↔	Traitement complexe de médecine intensive chez le nouveau-né (procédure de base), 4411 à 4900 points de dépense		

Procédure H01-4

34.84 ↔	Autre réparation du diaphragme	38.47.19 ↔	Résection de veines abdominales profondes, avec remplacement, autre
38.16.01 ↔	Endartériectomie et endoveinectomie de vaisseaux abdominaux artificiels	38.47.99 ↔	Résection de veines abdominales, avec remplacement, autre
38.16.09 ↔	Endartériectomie et endoveinectomie de vaisseaux abdominaux, autre	50.2B.11 ↔	Transsection hépatique ainsi que ligature de branches portales par chirurgie ouverte, 1ère étape ALPPS
38.16.11 ↔	Endartériectomie du tronc cœliaque	50.2B.12 ↔	Transsection hépatique ainsi que ligature de branches portales, par laparoscopie, 1ère étape ALPPS
38.16.12 ↔	Endartériectomie de l'artère gastrique	52.96.11 ↔	Anastomose entre canal pancréatique et tractus gastro-intestinal, par chirurgie ouverte
38.16.13 ↔	Endartériectomie de l'artère hépatique	52.96.21 ↔	Anastomose entre canal pancréatique et tractus gastro-intestinal, par laparoscopie
38.16.14 ↔	Endartériectomie de l'artère splénique	55.51.00 ↔	Néphro-urétérectomie SAP
38.16.15 ↔	Endartériectomie de l'artère rénale	55.51.01 ↔	Néphro-urétérectomie, sauf pour greffe
38.16.16 ↔	Endartériectomie de l'artère mésentérique	55.51.99 ↔	Néphro-urétérectomie, autre
38.16.17 ↔	Endartériectomie de l'artère lombaire	99.B7.14 ‡↔	Traitement complexe de médecine intensive, 361 à 552 points de dépense
38.16.18 ↔	Endartériectomie de l'artère iliaque	99.B7.15 ‡↔	Traitement complexe de médecine intensive, 553 à 828 points de dépense
38.16.21 ↔	Endoveinectomie de la veine iliaque	99.B7.16 ‡↔	Traitement complexe de médecine intensive, 829 à 1104 points de dépense
38.36.11 ↔	Résection du tronc cœliaque, avec anastomose	99.B7.17 ‡↔	Traitement complexe de médecine intensive, 1105 à 1380 points de dépense
38.36.12 ↔	Résection de l'artère gastrique, avec anastomose	99.B7.18 ‡↔	Traitement complexe de médecine intensive, 1381 à 1656 points de dépense
38.36.13 ↔	Résection de l'artère hépatique, avec anastomose	99.B7.1A ‡↔	Traitement complexe de médecine intensive, 1657 à 1932 points de dépense
38.36.14 ↔	Résection de l'artère splénique, avec anastomose	99.B7.1B ‡↔	Traitement complexe de médecine intensive, 1933 à 2208 points de dépense
38.36.15 ↔	Résection de l'artère rénale, avec anastomose	99.B7.1C ‡↔	Traitement complexe de médecine intensive, 2209 à 2484 points de dépense
38.36.16 ↔	Résection de l'artère mésentérique, avec anastomose	99.B7.1D ‡↔	Traitement complexe de médecine intensive, 2485 à 2760 points de dépense
38.36.17 ↔	Résection de l'artère iliaque, avec anastomose	99.B7.1E ‡↔	Traitement complexe de médecine intensive, 2761 à 3220 points de dépense
38.36.19 ↔	Résection d'artères viscérales, avec anastomose, autre		
38.36.99 ↔	Résection d'artères abdominales, avec anastomose, autre		
38.37.11 ↔	Résection de la veine cave inférieure, avec anastomose		
38.37.12 ↔	Résection de la veine iliaque, avec anastomose		
38.37.19 ↔	Résection de veines abdominales profondes, avec anastomose, autre		
38.37.99 ↔	Résection de veines abdominales, avec anastomose, autre		
38.46 ↔	Résection d'artères abdominales, avec remplacement		
38.47.11 ↔	Résection de la veine cave inférieure, avec remplacement		
38.47.12 ↔	Résection de la veine iliaque, avec remplacement		

- 99.B7.1F †↔ Traitement complexe de médecine intensive, 3221 à 3680 points de dépense
- 99.B7.1G †↔ Traitement complexe de médecine intensive, 3681 à 4600 points de dépense
- 99.B7.1H †↔ Traitement complexe de médecine intensive, 4601 à 5520 points de dépense
- 99.B7.1I †↔ Traitement complexe de médecine intensive, 5521 à 7360 points de dépense
- 99.B7.1J †↔ Traitement complexe de médecine intensive, 7361 à 9200 points de dépense
- 99.B7.1K †↔ Traitement complexe de médecine intensive, 9201 à 11040 points de dépense
- 99.B7.1L †↔ Traitement complexe de médecine intensive, 11041 à 13800 points de dépense
- 99.B7.1M †↔ Traitement complexe de médecine intensive, 13801 à 16560 points de dépense
- 99.B7.1N †↔ Traitement complexe de médecine intensive, 16561 à 19320 points de dépense
- 99.B7.1O †↔ Traitement complexe de médecine intensive, 19321 points de dépense et plus
- 99.B7.44 †↔ Traitement complexe de médecine intensive chez l'enfant (procédure de base), 197 à 392 points de dépense
- 99.B7.45 †↔ Traitement complexe de médecine intensive chez l'enfant (procédure de base), 393 à 588 points de dépense
- 99.B7.46 †↔ Traitement complexe de médecine intensive chez l'enfant (procédure de base), 589 à 784 points de dépense
- 99.B7.47 †↔ Traitement complexe de médecine intensive chez l'enfant (procédure de base), 785 à 980 points de dépense
- 99.B7.48 †↔ Traitement complexe de médecine intensive chez l'enfant (procédure de base), 981 à 1176 points de dépense
- 99.B7.4A †↔ Traitement complexe de médecine intensive chez l'enfant (procédure de base), 1177 à 1470 points de dépense
- 99.B7.4B †↔ Traitement complexe de médecine intensive chez l'enfant (procédure de base), 1471 à 1764 points de dépense
- 99.B7.4C †↔ Traitement complexe de médecine intensive chez l'enfant (procédure de base), 1765 à 2058 points de dépense
- 99.B7.4D †↔ Traitement complexe de médecine intensive chez l'enfant (procédure de base), 2059 à 2352 points de dépense
- 99.B7.4E †↔ Traitement complexe de médecine intensive chez l'enfant (procédure de base), 2353 à 2646 points de dépense
- 99.B7.4F †↔ Traitement complexe de médecine intensive chez l'enfant (procédure de base), 2647 à 2940 points de dépense
- 99.B7.4G †↔ Traitement complexe de médecine intensive chez l'enfant (procédure de base), 2941 à 3430 points de dépense
- 99.B7.4H †↔ Traitement complexe de médecine intensive chez l'enfant (procédure de base), 3431 à 3920 points de dépense
- 99.B7.4I †↔ Traitement complexe de médecine intensive chez l'enfant (procédure de base), 3921 à 4410 points de dépense
- 99.B7.4J †↔ Traitement complexe de médecine intensive chez l'enfant (procédure de base), 4411 à 4900 points de dépense
- 99.B7.4K †↔ Traitement complexe de médecine intensive chez l'enfant (procédure de base), 4901 à 5880 points de dépense
- 99.B7.4L †↔ Traitement complexe de médecine intensive chez l'enfant (procédure de base), 5881 à 6860 points de dépense
- 99.B7.4M †↔ Traitement complexe de médecine intensive chez l'enfant (procédure de base), 6861 à 7840 points de dépense
- 99.B7.4N †↔ Traitement complexe de médecine intensive chez l'enfant (procédure de base), 7841 à 9800 points de dépense
- 99.B7.4O †↔ Traitement complexe de médecine intensive chez l'enfant (procédure de base), 9801 à 11760 points de dépense
- 99.B7.4P †↔ Traitement complexe de médecine intensive chez l'enfant (procédure de base), 11761 à 13720 points de dépense
- 99.B7.4Q †↔ Traitement complexe de médecine intensive chez l'enfant (procédure de base), 13721 à 16660 points de dépense
- 99.B7.4R †↔ Traitement complexe de médecine intensive chez l'enfant (procédure de base), 16661 à 19600 points de dépense
- 99.B7.4S †↔ Traitement complexe de médecine intensive chez l'enfant (procédure de base), 19601 points de dépense et plus
- 99.B7.54 †↔ Traitement complexe de médecine intensive chez le nouveau-né (procédure de base), 197 à 392 points de dépense
- 99.B7.55 †↔ Traitement complexe de médecine intensive chez le nouveau-né (procédure de base), 393 à 588 points de dépense
- 99.B7.56 †↔ Traitement complexe de médecine intensive chez le nouveau-né (procédure de base), 589 à 784 points de dépense
- 99.B7.57 †↔ Traitement complexe de médecine intensive chez le nouveau-né (procédure de base), 785 à 980 points de dépense
- 99.B7.58 †↔ Traitement complexe de médecine intensive chez le nouveau-né (procédure de base), 981 à 1176 points de dépense
- 99.B7.5A †↔ Traitement complexe de médecine intensive chez le nouveau-né (procédure de base), 1177 à 1470 points de dépense
- 99.B7.5B †↔ Traitement complexe de médecine intensive chez le nouveau-né (procédure de base), 1471 à 1764 points de dépense
- 99.B7.5C †↔ Traitement complexe de médecine intensive chez le nouveau-né (procédure de base), 1765 à 2058 points de dépense
- 99.B7.5D †↔ Traitement complexe de médecine intensive chez le nouveau-né (procédure de base), 2059 à 2352 points de dépense
- 99.B7.5E †↔ Traitement complexe de médecine intensive chez le nouveau-né (procédure de base), 2353 à 2646 points de dépense
- 99.B7.5F †↔ Traitement complexe de médecine intensive chez le nouveau-né (procédure de base), 2647 à 2940 points de dépense
- 99.B7.5G †↔ Traitement complexe de médecine intensive chez le nouveau-né (procédure de base), 2941 à 3430 points de dépense
- 99.B7.5H †↔ Traitement complexe de médecine intensive chez le nouveau-né (procédure de base), 3431 à 3920 points de dépense
- 99.B7.5I †↔ Traitement complexe de médecine intensive chez le nouveau-né (procédure de base), 3921 à 4410 points de dépense
- 99.B7.5J †↔ Traitement complexe de médecine intensive chez le nouveau-né (procédure de base), 4411 à 4900 points de dépense
- 99.B7.5K †↔ Traitement complexe de médecine intensive chez le nouveau-né (procédure de base), 4901 à 5880 points de dépense

99.B7.5L ‡↔ Traitement complexe de médecine intensive chez le nouveau-né (procédure de base), 5881 à 6860 points de dépense	99.B7.5P ‡↔ Traitement complexe de médecine intensive chez le nouveau-né (procédure de base), 11761 à 13720 points de dépense
99.B7.5M ‡↔ Traitement complexe de médecine intensive chez le nouveau-né (procédure de base), 6861 à 7840 points de dépense	99.B7.5Q ‡↔ Traitement complexe de médecine intensive chez le nouveau-né (procédure de base), 13721 à 16660 points de dépense
99.B7.5N ‡↔ Traitement complexe de médecine intensive chez le nouveau-né (procédure de base), 7841 à 9800 points de dépense	99.B7.5R ‡↔ Traitement complexe de médecine intensive chez le nouveau-né (procédure de base), 16661 à 19600 points de dépense
99.B7.5O ‡↔ Traitement complexe de médecine intensive chez le nouveau-né (procédure de base), 9801 à 11760 points de dépense	99.B7.5S ‡↔ Traitement complexe de médecine intensive chez le nouveau-né (procédure de base), 19601 points de dépense et plus

ADRG H05**Laparotomie et interventions moyennement complexes sur la vésicule biliaire et les voies biliaires**

Procédure dans le tableau H05-1 ou procédure dans le tableau H05-2 ou procédure dans le tableau H05-3

DRG H05A**Laparotomie et interventions moyennement complexes sur la vésicule biliaire et les voies biliaires avec intervention complexe**

Procédure dans le tableau H05-3

DRG H05B**Laparotomie et interventions moyennement complexes sur la vésicule biliaire et les voies biliaires****Procédure H05-1**

54.11 ↔ Laparotomie exploratrice	54.12.99 ↔ Relaparotomie, autre
54.12.00 ↔ Relaparotomie, SAP	54.13 ↔ Laparotomie avec drainage
54.12.11 ↔ Laparotomie de contrôle d'hémorragie post-opératoire	54.19 ↔ Laparotomie, autre

Procédure H05-2

51.02 ↔ Cholécystostomie au trocart	51.49.11 ↔ Incision du canal cystique et des canaux hépatiques pour désobstruction, par chirurgie ouverte
51.03 ↔ Autre cholécystostomie	51.49.21 ↔ Incision du canal cystique et des canaux hépatiques pour désobstruction, par laparoscopie
51.04 ↔ Autre cholécystostomie	51.61 ↔ Excision de canal cystique persistant
51.41.11 ↔ Incision du cholédoque avec extraction de calcul, par chirurgie ouverte	51.62 ↔ Excision de l'ampoule de Vater (avec réimplantation du cholédoque)
51.41.21 ↔ Incision du cholédoque avec extraction de calcul, par laparoscopie	51.63 ↔ Autre excision du cholédoque
51.42.11 ↔ Incision du cholédoque avec autre désobstruction, par chirurgie ouverte	51.81 ↔ Dilatation du sphincter d'Oddi
51.42.21 ↔ Incision du cholédoque avec autre désobstruction, par laparoscopie	51.83 ↔ Sphinctéroplastie pancréatique
51.44.11 ↔ Incision du canal cystique et des canaux hépatiques pour extraction de calcul, par chirurgie ouverte	51.89 ↔ Autres opérations du sphincter d'Oddi
51.44.21 ↔ Incision du canal cystique et des canaux hépatiques pour extraction de calcul, par laparoscopie	51.91 ↔ Réparation de lacération de vésicule biliaire
	51.92 ↔ Fermeture de cholécystostomie
	51.93 ↔ Fermeture d'autre fistule biliaire

Procédure H05-3

51.31 ↔ Anastomose entre la vésicule biliaire et les voies hépatiques	51.38.21 ↔ Anastomose entre les voies biliaires et tractus gastro-intestinal, par laparoscopie
51.32 ↔ Anastomose entre vésicule biliaire et intestin	51.39 ↔ Autres anastomoses des voies biliaires
51.34 ↔ Anastomose entre vésicule biliaire et estomac	51.43 ↔ Insertion de tube cholédocho-hépatique pour décompression
51.35 ↔ Autre anastomose de la vésicule biliaire	51.69 ↔ Excision d'autre canal biliaire
51.36 ↔ Cholédocho-entérostomie	51.72 ↔ Cholédocoplastie
51.37 ↔ Anastomose entre canal hépatique et tractus gastro-intestinal	51.94 ↔ Révision d'anastomose des voies biliaires
51.38.11 ↔ Anastomose entre les voies biliaires et tractus gastro-intestinal, par chirurgie ouverte	57.88 ↔ Autre anastomose vésicale

ADRG H06**Autres procédures opératoires sur le système hépatobiliaire et le pancréas**

Au moins une procédure dans le tableau H06-1 ou procédure dans le tableau H06-2 et procédure dans le tableau H06-3

DRG H06Z**Autres procédures opératoires sur le système hépatobiliaire et le pancréas****Procédure H06-1**

00.4B.11 ↔	ITPC sur artère du membre supérieur ou de l'épaule	38.16.11 ↔	Endartériectomie du tronc coélique
00.4B.12 ↔	ITPC sur l'aorte	38.16.12 ↔	Endartériectomie de l'artère gastrique
00.4B.13 ↔	ITPC sur des vaisseaux pulmonaires	38.16.13 ↔	Endartériectomie de l'artère hépatique
00.4B.14 ↔	ITPC sur autre artère thoracique	38.16.14 ↔	Endartériectomie de l'artère splénique
00.4B.15 ↔	ITPC sur artère viscérale	38.16.15 ↔	Endartériectomie de l'artère rénale
00.4B.16 ↔	ITPC sur l'artère rénale	38.16.16 ↔	Endartériectomie de l'artère mésentérique
00.4B.17 ↔	ITPC sur autre artère abdominale	38.16.17 ↔	Endartériectomie de l'artère lombaire
00.4B.18 ↔	ITPC sur artères de la cuisse et sur l'artère poplitée	38.16.18 ↔	Endartériectomie de l'artère iliaque
00.4B.19 ↔	ITPC sur artère d'autre site	38.16.21 ↔	Endoveinectomie de la veine iliaque
00.4B.1A ↔	ITPC sur artère de la jambe	38.36.11 ↔	Réséction du tronc coélique, avec anastomose
00.4B.21 ↔	ITPC sur veine du membre supérieur ou de l'épaule	38.36.12 ↔	Réséction de l'artère gastrique, avec anastomose
00.4B.22 ↔	ITPC sur la veine cave	38.36.13 ↔	Réséction de l'artère hépatique, avec anastomose
00.4B.23 ↔	ITPC sur autre veine thoracique	38.36.14 ↔	Réséction de l'artère splénique, avec anastomose
00.4B.24 ↔	ITPC sur veine hépatique	38.36.15 ↔	Réséction de l'artère rénale, avec anastomose
00.4B.25 ↔	ITPC sur veines viscérales	38.36.16 ↔	Réséction de l'artère mésentérique, avec anastomose
00.4B.26 ↔	ITPC sur autre veine abdominale	38.36.17 ↔	Réséction de l'artère iliaque, avec anastomose
00.4B.27 ↔	ITPC sur veine de la cuisse	38.36.19 ↔	Réséction d'artères viscérales, avec anastomose, autre
00.4B.28 ↔	ITPC sur veine de la jambe	38.36.99 ↔	Réséction d'artères abdominales, avec anastomose, autre
00.4B.29 ↔	ITPC sur veine, autre	38.46 ↔	Réséction d'artères abdominales, avec remplacement
00.4B.31 ↔	ITPC sur la veine grande saphène	38.7X.21 ↔	Insertion d'un système de protection anti-embolie dans la veine cave, par voie transluminale percutanée
00.4B.32 ↔	ITPC sur la veine petite saphène	38.86.00 ↔	Autre occlusion chirurgicale d'artères abdominales, SAP
00.4B.33 ↔	ITPC sur rameaux latéraux épifasciaux de la jambe	38.86.10 ↔	Autre occlusion chirurgicale d'artères viscérales, SAP
00.4B.34 ↔	ITPC sur veine épifasciale du bras	38.86.11 ↔	Autre occlusion chirurgicale du tronc coélique
00.4B.39 ↔	ITPC sur veine épifasciale, autre	38.86.12 ↔	Autre occlusion chirurgicale de l'artère gastrique
00.4B.41 ↔	ITPC sur vaisseau artificiel du membre supérieur ou de l'épaule	38.86.13 ↔	Autre occlusion chirurgicale de l'artère hépatique
00.4B.42 ↔	ITPC sur shunts de dialyse veineux ou artificiel	38.86.14 ↔	Autre occlusion chirurgicale de l'artère splénique
00.4B.43 ↔	ITPC sur vaisseau artificiel thoracique	38.86.15 ↔	Autre occlusion chirurgicale de l'artère rénale
00.4B.44 ↔	ITPC sur vaisseau artificiel abdominal	38.86.16 ↔	Autre occlusion chirurgicale de l'artère mésentérique
00.4B.45 ↔	ITPC sur vaisseau artificiel de cuisse et poplitée	38.86.17 ↔	Autre occlusion chirurgicale de l'artère iliaque
00.4B.46 ↔	ITPC sur vaisseau artificiel de jambe	38.86.19 ↔	Autre occlusion chirurgicale d'artères viscérales, autre
00.4B.49 ↔	ITPC sur vaisseau artificiel d'autre site	38.86.99 ↔	Autre occlusion chirurgicale d'artères abdominales, autre
03.21 ↔	Chordotomie percutanée	38.87.11 ↔	Autre occlusion chirurgicale de la veine cave inférieure
03.29 ↔	Chordotomie, autre	38.87.12 ↔	Autre occlusion chirurgicale des veines iliaques commune et interne
33.33 ↔	Pneumopéritoine pour collapsus du poumon	38.87.19 ↔	Autre occlusion chirurgicale de veines abdominales profondes, autre
34.03 ↔	Réouverture de thoracotomie	38.87.99 ↔	Autre occlusion chirurgicale de veines abdominales, autre
34.06 ↔	Drainage de la cavité pleurale par voie thoroscopique	39.26.10 ↔	Autre pontage ou shunt vasculaire intra-abdominal, artères viscérales
34.20 ↔	Biopsie de la plèvre par voie thoroscopique	39.26.11 ↔	Autre pontage ou shunt vasculaire intra-abdominal, aorte
34.21.00 ↔	Thoracoscopie transpleurale, SAP	39.26.12 ↔	Autre pontage ou shunt vasculaire intra-abdominal, artère rénale
34.21.10 ↔	Thoracoscopie transpleurale, première intervention	39.26.19 ↔	Autre pontage ou shunt vasculaire intra-abdominal, autres artères viscérales
34.21.20 ↔	Thoracoscopie transpleurale, réintervention	39.26.99 ↔	Autre pontage ou shunt vasculaire intra-abdominal, autre
34.21.99 ↔	Thoracoscopie transpleurale, autre	39.27.00 ↔	Fistule artério-veineuse pour hémodialyse, SAP
38.06.00 ↔	Incision d'artères abdominales, SAP	39.27.09 ↔	Fistule artério-veineuse pour hémodialyse, autre
38.06.10 ↔	Incision d'artères viscérales, SAP		
38.06.11 ↔	Incision du tronc coélique		
38.06.12 ↔	Incision de l'artère gastrique		
38.06.13 ↔	Incision de l'artère hépatique		
38.06.14 ↔	Incision de l'artère splénique		
38.06.15 ↔	Incision de l'artère rénale		
38.06.16 ↔	Incision de l'artère mésentérique		
38.06.17 ↔	Incision de l'artère lombaire		
38.06.18 ↔	Incision de l'artère iliaque		
38.06.19 ↔	Incision d'artères viscérales, autre		
38.06.21 ↔	Incision d'artères abdominales artificielles		
38.06.99 ↔	Incision d'artères abdominales, autre		
38.16.01 ↔	Endartériectomie et endoveinectomie de vaisseaux abdominaux artificiels		
38.16.09 ↔	Endartériectomie et endoveinectomie de vaisseaux abdominaux, autre		

39.27.11 ↔	Mise en place d'une fistule artério-veineuse avec matériel allogène ou alloplastique pour hémodialyse	39.56.30 ↔	Réparation de vaisseaux thoraciques avec patch de tissu, SAP
39.27.12 ↔	Mise en place d'une fistule AV à l'aide d'une prothèse hybride à deux composants, implantation transluminale percutanée du composant veineux, ainsi qu'implantation du greffon artériel par chirurgie ouverte	39.56.31 ↔	Réparation de l'aorte thoracique avec patch de tissu
39.27.14 ↔	Mise en place d'une fistule artério-veineuse pour hémodialyse, par chirurgie ouverte	39.56.32 ↔	Réparation de la veine pulmonaire avec patch de tissu
39.27.15 ↔	Mise en place d'une fistule artério-veineuse pour hémodialyse, par voie transluminale percutanée	39.56.33 ↔	Réparation de la veine cave supérieure avec patch de tissu
39.29.09 ↔	Autre pontage ou shunt vasculaire (périphérique), autre	39.56.39 ↔	Réparation de vaisseaux thoraciques avec patch de tissu, autre
39.29.10 ↔	Pontage ou shunt vasculaire d'artères de membre inférieur, SAP	39.56.40 ↔	Réparation d'artères abdominales avec patch de tissu, SAP
39.29.11 ↔	Shunt ou pontage vasculaire fémoro-fémoral	39.56.41 ↔	Réparation de l'aorte abdominale avec patch de tissu
39.29.12 ↔	Shunt ou pontage vasculaire fémoro-poplité	39.56.42 ↔	Réparation du tronc cœliaque avec patch de tissu
39.29.13 ↔	Shunt ou pontage vasculaire fémoro-crural	39.56.43 ↔	Réparation de l'artère gastrique avec patch de tissu
39.29.14 ↔	Shunt ou pontage vasculaire fémoro-pédieux	39.56.44 ↔	Réparation de l'artère hépatique avec patch de tissu
39.29.15 ↔	Shunt ou pontage vasculaire poplitéo-crural ou poplitéo-pédieux	39.56.45 ↔	Réparation de l'artère splénique avec patch de tissu
39.29.16 ↔	Pontage ou shunt vasculaire d'artères de la jambe et du pied	39.56.46 ↔	Réparation de l'artère rénale avec patch de tissu
39.29.19 ↔	Pontage ou shunt vasculaire d'artères de membre inférieur, autre	39.56.47 ↔	Réparation de l'artère mésentérique avec patch de tissu
39.29.20 ↔	Pontage ou shunt vasculaire d'artères de membre supérieur	39.56.48 ↔	Réparation de l'artère iliaque avec patch de tissu
39.29.30 ↔	Autre pontage ou shunt vasculaire (périphérique), extra-anatomique, SAP	39.56.49 ↔	Réparation d'artères abdominales avec patch de tissu, autre
39.29.31 ↔	Shunt ou pontage vasculaire sous-clavio-fémoral	39.56.50 ↔	Réparation de veines abdominales avec patch de tissu, SAP
39.29.32 ↔	Shunt ou pontage vasculaire axillo-fémoral	39.56.51 ↔	Réparation de la veine cave inférieure avec patch de tissu
39.29.33 ↔	Pontage croisé fémoro-fémoral	39.56.52 ↔	Réparation de la veine iliaque avec patch de tissu
39.29.39 ↔	Autre pontage ou shunt vasculaire (périphérique), extra-anatomique, autre	39.56.59 ↔	Réparation de veines abdominales avec patch de tissu, autre
39.29.40 ↔	Shunt ou pontage vasculaire de veines	39.56.60 ↔	Réparation de vaisseaux du membre inférieur avec patch de tissu, SAP
39.29.51 ↔	Shunt artério-veineux [fistule AV] de vaisseaux du membre inférieur, par voie transluminale percutanée, par insertion d'endoprothèses (stents grafts) d'artérialisation	39.56.61 ↔	Réparation d'artères du membre inférieur avec patch de tissu
39.29.59 ↔	Shunt artério-veineux [fistule AV] de vaisseaux du membre inférieur, par voie transluminale percutanée, autre	39.56.62 ↔	Réparation de la veine fémorale et de la veine poplitée avec patch de tissu
39.29.81 ↔	Shunt peropératoire temporaire, artério-artériel	39.56.63 ↔	Réparation d'autres veines profondes du membre inférieur avec patch de tissu
39.29.82 ↔	Shunt peropératoire temporaire, artério-veineux	39.56.64 ↔	Réparation de veines superficielles de la cuisse avec patch de tissu
39.29.89 ↔	Shunt peropératoire temporaire, autre	39.56.69 ↔	Réparation de vaisseaux du membre inférieur avec patch de tissu, autre
39.42.11 ↔	Ablation lors du remplacement de shunt artério-veineux pour hémodialyse	39.56.99 ↔	Réparation d'un vaisseau sanguin avec patch de tissu (plastie), autre
39.42.12 ↔	Révision sans remplacement de shunt artério-veineux pour hémodialyse	39.57.00 ↔	Réparation d'un vaisseau sanguin avec patch synthétique (plastie), SAP
39.43 ↔	Fermeture de shunt artério-veineux pour hémodialyse	39.57.11 ↔	Réparation de vaisseaux intracrâniens avec patch synthétique
39.52.99 ↔	Autre réparation d'anévrisme, autre	39.57.12 ↔	Réparation d'artères extracrâniennes de la tête et du cou avec patch synthétique
39.56.00 ↔	Réparation d'un vaisseau sanguin, avec patch de tissu (plastie), SAP	39.57.13 ↔	Réparation de la veine jugulaire avec patch synthétique
39.56.11 ↔	Réparation de vaisseaux intracrâniens avec patch de tissu	39.57.19 ↔	Réparation de vaisseaux de la tête et du cou avec patch synthétique, autre
39.56.12 ↔	Réparation de la veine jugulaire avec patch de tissu	39.57.20 ↔	Réparation de vaisseaux du membre supérieur avec patch synthétique, SAP
39.56.19 ↔	Réparation de vaisseaux de la tête et du cou avec patch de tissu, autre	39.57.21 ↔	Réparation d'artères du membre supérieur avec patch synthétique
39.56.20 ↔	Réparation de vaisseaux du membre supérieur avec patch de tissu, SAP	39.57.22 ↔	Réparation de la veine sous-clavière, de la veine axillaire et de la veine brachio-céphalique avec patch synthétique
39.56.21 ↔	Réparation d'artères du membre supérieur avec patch de tissu	39.57.23 ↔	Réparation d'autres veines profondes du membre supérieur avec patch synthétique
39.56.22 ↔	Réparation de la veine sous-clavière, de la veine axillaire et de la veine brachio-céphalique avec patch de tissu	39.57.29 ↔	Réparation de vaisseaux du membre supérieur avec patch synthétique, autre
39.56.23 ↔	Réparation d'autres veines profondes du membre supérieur avec patch de tissu	39.57.30 ↔	Réparation de vaisseaux thoraciques avec patch synthétique, SAP
39.56.29 ↔	Réparation de vaisseaux du membre supérieur avec patch de tissu, autre	39.57.31 ↔	Réparation de l'aorte thoracique avec patch synthétique
		39.57.32 ↔	Réparation de la veine pulmonaire avec patch synthétique

39.57.33 ↔	Réparation de la veine cave supérieure avec patch synthétique	39.72.15 ↔	Embolisation sélective de vaisseaux intracrâniens par plugs
39.57.39 ↔	Réparation de vaisseaux thoraciques avec patch synthétique, autre	39.72.16 ↔	Embolisation sélective de vaisseaux intracrâniens avec coils
39.57.40 ↔	Réparation d'artères abdominales avec patch synthétique, SAP	39.72.17 ↔	Embolisation sélective de vaisseaux intracrâniens avec particules
39.57.41 ↔	Réparation de l'aorte abdominale avec patch synthétique	39.72.18 ↔	Embolisation sélective de vaisseaux intracrâniens avec liquides embolisants
39.57.42 ↔	Réparation du tronc coélique avec patch synthétique	39.72.19 ↔	Embolisation sélective de vaisseaux intracrâniens, autre
39.57.43 ↔	Réparation de l'artère gastrique avec patch synthétique	39.72.1A ↔	Embolisation sélective de vaisseaux intracrâniens par ballonnets (détachables) embolisants
39.57.44 ↔	Réparation de l'artère hépatique avec patch synthétique	39.72.1B ↔	Embolisation sélective de vaisseaux intracrâniens par filtres [parapluie]
39.57.45 ↔	Réparation de l'artère splénique avec patch synthétique	39.72.24 ↔	Embolisation sélective de vaisseaux extracrâniens de la tête et du cou, avec matériel embolisant adhésif
39.57.46 ↔	Réparation de l'artère rénale avec patch synthétique	39.72.25 ↔	Embolisation sélective de vaisseaux extracrâniens de la tête et du cou par plugs
39.57.47 ↔	Réparation de l'artère mésentérique avec patch synthétique	39.72.26 ↔	Embolisation sélective de vaisseaux extracrâniens de la tête et du cou avec coils
39.57.48 ↔	Réparation de l'artère iliaque avec patch synthétique	39.72.27 ↔	Embolisation sélective de vaisseaux extracrâniens de la tête et du cou avec particules
39.57.49 ↔	Réparation d'artères abdominales avec patch synthétique, autre	39.72.28 ↔	Embolisation sélective de vaisseaux extracrâniens de la tête et du cou avec liquides embolisants
39.57.50 ↔	Réparation de veines abdominales avec patch synthétique, SAP	39.72.29 ↔	Embolisation sélective de vaisseaux extracrâniens de la tête et du cou, autre
39.57.51 ↔	Réparation de la veine cave inférieure avec patch synthétique	39.72.2A ↔	Embolisation sélective de vaisseaux extracrâniens de la tête et du cou avec ballonnets (détachables) embolisants
39.57.52 ↔	Réparation de la veine iliaque avec patch synthétique	39.72.2B ↔	Embolisation sélective de vaisseaux extracrâniens de la tête et du cou par filtres [parapluie]
39.57.59 ↔	Réparation de veines abdominales avec patch synthétique, autre	39.73.00 ↔	Implantation endovasculaire d'une endoprothèse [stent graft] dans l'aorte ascendante, la crosse aortique, l'aorte thoracique et thoraco-abdominale, SAP
39.57.60 ↔	Réparation de vaisseaux du membre inférieur avec patch synthétique, SAP	39.73.09 ↔	Implantation endovasculaire d'une endoprothèse [stent graft] dans l'aorte ascendante, la crosse aortique, l'aorte thoracique et thoraco-abdominale, autre
39.57.61 ↔	Réparation d'artères du membre inférieur avec patch synthétique	39.73.31 ↔	Implantation endovasculaire d'endoprothèses [stents grafts] dans l'aorte thoracique, sans ouverture
39.57.62 ↔	Réparation de la veine fémorale et de la veine poplitée avec patch synthétique	39.73.32 ↔	Implantation endovasculaire d'endoprothèses [stents grafts] dans l'aorte thoracique, avec 1 ouverture
39.57.63 ↔	Réparation d'autres veines profondes du membre inférieur avec patch synthétique	39.73.33 ↔	Implantation endovasculaire d'endoprothèses [stents grafts] dans l'aorte thoracique, avec 2 ouvertures
39.57.64 ↔	Réparation de veines superficielles de la cuisse avec patch synthétique	39.73.34 ↔	Implantation endovasculaire d'endoprothèses [stents grafts] dans l'aorte thoracique, avec 3 ouvertures
39.57.69 ↔	Réparation de vaisseaux du membre inférieur avec patch synthétique, autre	39.73.35 ↔	Implantation endovasculaire d'endoprothèses [stents grafts] dans l'aorte thoracique, avec 4 ouvertures et plus
39.57.99 ↔	Réparation d'un vaisseau sanguin avec patch synthétique (plastie), autre	39.73.36 ↔	Implantation endovasculaire d'endoprothèses [stents grafts] dans l'aorte thoracique, avec réparation d'une branche vasculaire par technique de greffe parallèle
39.71.00 ↔	Implantation endovasculaire d'une endoprothèse [stent graft] dans l'aorte abdominale, SAP	39.73.37 ↔	Implantation endovasculaire d'endoprothèses [stents grafts] dans l'aorte thoracique, avec réparation de 2 branches vasculaires et plus par technique de greffe parallèle
39.71.09 ↔	Implantation endovasculaire d'une endoprothèse [stent graft] dans l'aorte abdominale, autre	39.73.41 ↔	Implantation endovasculaire d'endoprothèses [stents grafts] dans l'aorte thoraco-abdominale, sans ouverture
39.71.21 ↔	Implantation endovasculaire d'endoprothèses [stents grafts] dans l'aorte abdominale, sans ouverture	39.73.42 ↔	Implantation endovasculaire d'endoprothèses [stents grafts] dans l'aorte thoraco-abdominale, avec 1 ouverture
39.71.22 ↔	Implantation endovasculaire d'endoprothèses [stents grafts] dans l'aorte abdominale, avec 1 ouverture	39.73.43 ↔	Implantation endovasculaire d'endoprothèses [stents grafts] dans l'aorte thoraco-abdominale, avec 2 ouvertures
39.71.23 ↔	Implantation endovasculaire d'endoprothèses [stents grafts] dans l'aorte abdominale, avec 2 ouvertures	39.73.44 ↔	Implantation endovasculaire d'endoprothèses [stents grafts] dans l'aorte thoraco-abdominale, avec 3 ouvertures
39.71.24 ↔	Implantation endovasculaire d'endoprothèses [stents grafts] dans l'aorte abdominale, avec 3 ouvertures		
39.71.25 ↔	Implantation endovasculaire d'endoprothèses [stents grafts] dans l'aorte abdominale, avec 4 ouvertures et plus		
39.71.31 ↔	Implantation endovasculaire d'endoprothèses [stents grafts] dans l'aorte abdominale, avec réparation d'une branche vasculaire par technique de greffe parallèle		
39.71.32 ↔	Implantation endovasculaire d'endoprothèses [stents grafts] dans l'aorte abdominale, avec réparation de deux branches vasculaires ou plus par technique de greffe parallèle		
39.72.09 ↔	Réparation ou occlusion endovasculaire des vaisseaux de la tête et du cou, autre		
39.72.14 ↔	Embolisation sélective de vaisseaux intracrâniens, avec matériel embolisant adhésif		

39.73.45 ↔	Implantation endovasculaire d'endoprothèses [stents grafts] dans l'aorte thoraco-abdominale, avec 4 ouvertures et plus	39.76.50 ↔	Thrombolyse percutanée sélective de vaisseaux extracrâniens de la tête et du cou
39.73.46 ↔	Implantation endovasculaire d'endoprothèses [stents grafts] dans l'aorte thoraco-abdominale, avec réparation d'une branche vasculaire par technique de greffe parallèle	39.76.61 ↔	Thrombectomie percutanée à lame rotative de vaisseau(x) (extracrânien(s)) précérébral(aux)
39.73.47 ↔	Implantation endovasculaire d'endoprothèses [stents grafts] dans l'aorte thoraco-abdominale, avec réparation de 2 branches vasculaires et plus par technique de greffe parallèle	39.76.62 ↔	Thrombectomie percutanée de vaisseau(x) extracrânien(s)
39.73.51 ↔	Implantation endovasculaire d'endoprothèses [stents grafts] dans l'aorte ascendante et la crosse aortique, sans ouverture	39.76.70 ↔	Extraction endovasculaire percutanée de corps étranger de vaisseaux extracrâniens de la tête et du cou
39.73.52 ↔	Implantation endovasculaire d'endoprothèses [stents grafts] dans l'aorte ascendante et la crosse aortique, avec 1 ouverture	39.76.99 ↔	Intervention endovasculaire transluminale percutanée sur vaisseau(x) (extracrânien(s)) précérébral(aux), autre
39.73.53 ↔	Implantation endovasculaire d'endoprothèses [stents grafts] dans l'aorte ascendante et la crosse aortique, avec 2 ouvertures	39.77.50 ↔	Thrombolyse percutanée sélective de vaisseau(x) intracrânien(s)
39.73.54 ↔	Implantation endovasculaire d'endoprothèses [stents grafts] dans l'aorte ascendante et la crosse aortique, avec 3 ouvertures et plus	39.77.70 ↔	Extraction endovasculaire percutanée de corps étranger de vaisseau(x) intracrânien(s)
39.73.55 ↔	Implantation endovasculaire d'endoprothèses [stents grafts] dans l'aorte ascendante et la crosse aortique, avec réparation d'une branche vasculaire par technique de greffe parallèle	39.79.21 ↔	Embolisation ou occlusion par coils, vaisseaux du membre supérieur
39.73.56 ↔	Implantation endovasculaire d'endoprothèses [stents grafts] dans l'aorte ascendante et la crosse aortique, avec réparation de 2 branches vasculaires et plus par technique de greffe parallèle	39.79.22 ↔	Embolisation ou occlusion par coils, aorte
39.75.01 ↔	Intervention vasculaire percutanée transluminale, autres vaisseaux, extraction de corps étranger	39.79.24 ↔	Embolisation ou occlusion par coils, vaisseaux thoraciques
39.75.10 ↔	Intervention vasculaire transluminale percutanée, autres vaisseaux, emploi de systèmes de cathéters pour recanalisation d'obstructions totales	39.79.25 ↔	Embolisation ou occlusion par coils, vaisseaux viscéraux
39.75.11 ↔	Intervention vasculaire transluminale percutanée, autres vaisseaux, thrombectomie à lame rotative	39.79.26 ↔	Embolisation ou occlusion par coils, vaisseaux abdominaux et pelviens
39.75.12 ↔	Intervention vasculaire transluminale percutanée, autres vaisseaux, angioplastie au laser	39.79.27 ↔	Embolisation ou occlusion par coils, vaisseaux du membre inférieur
39.75.13 ↔	Intervention vasculaire transluminale percutanée, autres vaisseaux, système de protection anti-embolie (vaisseaux périphériques ou viscéraux)	39.79.28 ↔	Embolisation ou occlusion par coils, vaisseaux rachidiens
39.75.14 ↔	Intervention vasculaire transluminale percutanée, autres vaisseaux, athérectomie	39.79.29 ↔	Embolisation ou occlusion par coils, autres vaisseaux, autre
39.75.15 ↔	Intervention vasculaire transluminale percutanée, autres vaisseaux, thrombolyse sélective	39.79.41 ↔	Embolisation sélective par ballonnets détachables, vaisseaux du membre supérieur
39.75.16 ↔	Intervention vasculaire transluminale percutanée, autres vaisseaux, thrombolyse sélective, assistance échographique	39.79.42 ↔	Embolisation sélective par ballonnets détachables, aorte
39.75.17 ↔	Thrombectomie transluminale percutanée, autres vaisseaux	39.79.44 ↔	Embolisation sélective par ballonnets détachables, vaisseaux thoraciques
39.75.18 ↔	Angioplastie percutanée transluminale à ballonnet, autres vaisseaux	39.79.45 ↔	Embolisation sélective par ballonnets détachables, vaisseaux viscéraux
39.75.1A ↔	Angioplastie ou athérectomie percutanée transluminale par lithotripsie, autres vaisseaux	39.79.46 ↔	Embolisation sélective par ballonnets détachables, vaisseaux abdominaux et pelviens
39.75.1B ↔	Bladeangioplastie (système multilames) percutanée transluminale, autres vaisseaux	39.79.47 ↔	Embolisation sélective par ballonnets détachables, vaisseaux rachidiens
39.75.30 ↔	Augmentation de la perfusion cérébrale par clampage endoaortique partiel à ballonnet	39.79.48 ↔	Embolisation sélective par ballonnets détachables, vaisseaux du membre inférieur
39.76.10 ↔	Angioplastie percutanée à ballonnet de vaisseau(x) (extracrânien(s)) précérébral(aux)	39.79.49 ↔	Embolisation sélective par ballonnets détachables, autres vaisseaux, autre
39.76.11 ↔	Angioplastie ou athérectomie percutanée de vaisseau(x) (extracrânien(s)) précérébral(aux) par lithotripsie	39.79.51 ↔	Embolisation sélective par filtres [parapluie], vaisseaux du membre supérieur
39.76.20 ↔	Bladeangioplastie (système multilames) percutanée de vaisseau(x) (extracrânien(s)) précérébral(aux)	39.79.52 ↔	Embolisation sélective par filtres [parapluie], aorte
39.76.30 ↔	Angioplastie percutanée au laser de vaisseau(x) (extracrânien(s)) précérébral(aux)	39.79.54 ↔	Embolisation sélective par filtres [parapluie], vaisseaux thoraciques
39.76.40 ↔	Athérectomie percutanée de vaisseau(x) (extracrânien(s)) précérébral(aux)	39.79.55 ↔	Embolisation sélective par filtres [parapluie], vaisseaux viscéraux
		39.79.56 ↔	Embolisation sélective par filtres [parapluie], vaisseaux abdominaux et pelviens
		39.79.57 ↔	Embolisation sélective par filtres [parapluie], vaisseaux du membre inférieur
		39.79.58 ↔	Embolisation sélective par filtres [parapluie], vaisseaux rachidiens
		39.79.59 ↔	Embolisation sélective par filtres [parapluie], autres vaisseaux, autre
		39.79.61 ↔	Embolisation sélective par particules, vaisseaux du membre supérieur
		39.79.62 ↔	Embolisation sélective par particules, aorte
		39.79.64 ↔	Embolisation sélective par particules, vaisseaux thoraciques
		39.79.65 ↔	Embolisation sélective par particules, vaisseaux viscéraux
		39.79.66 ↔	Embolisation sélective par particules, vaisseaux abdominaux et pelviens

39.79.67 ↔ Embolisation sélective par particules, vaisseaux du membre inférieur	39.79.C1 ↔ Embolisation sélective avec matériel embolisant adhésif, vaisseaux du membre supérieur
39.79.68 ↔ Embolisation sélective par particules, vaisseaux rachidiens	39.79.C2 ↔ Embolisation sélective avec matériel embolisant adhésif, aorte
39.79.69 ↔ Embolisation sélective par particules, autres vaisseaux, autre	39.79.C4 ↔ Embolisation sélective avec matériel embolisant adhésif, vaisseaux thoraciques
39.79.71 ↔ Fermeture d'artères par cathéter au laser, artères du membre supérieur	39.79.C5 ↔ Embolisation sélective avec matériel embolisant adhésif, vaisseaux viscéraux
39.79.72 ↔ Fermeture d'artères par cathéter au laser, aorte	39.79.C6 ↔ Embolisation sélective avec matériel embolisant adhésif, vaisseaux abdominaux et pelviens
39.79.74 ↔ Fermeture d'artères par cathéter au laser, vaisseaux thoraciques	39.79.C7 ↔ Embolisation sélective avec matériel embolisant adhésif, vaisseaux du membre inférieur
39.79.75 ↔ Fermeture d'artères par cathéter au laser, vaisseaux du membre inférieur	39.79.C8 ↔ Embolisation sélective avec matériel embolisant adhésif, vaisseaux rachidiens
39.79.76 ↔ Fermeture d'artères par cathéter au laser, vaisseaux viscéraux	39.7A.09 ↔ Implantation endovasculaire d'une endoprothèse [stent graft] dans d'autres vaisseaux, autre
39.79.77 ↔ Fermeture d'artères par cathéter au laser, vaisseaux abdominaux et pelviens	39.7A.11 ↔ Implantation endovasculaire, iliaque, 1 stent graft, sans ouverture
39.79.79 ↔ Fermeture d'artères par cathéter au laser, autres vaisseaux, autre	39.7A.12 ↔ Implantation endovasculaire, iliaque, 2 stents grafts, sans ouverture
39.79.81 ↔ Fermeture d'artères par cathéter à radiofréquence, artères du membre supérieur	39.7A.13 ↔ Implantation endovasculaire, iliaque, 3 stents grafts, sans ouverture
39.79.82 ↔ Fermeture d'artères par cathéter à radiofréquence, aorte	39.7A.14 ↔ Implantation endovasculaire, iliaque, 4 stents grafts, sans ouverture
39.79.84 ↔ Fermeture d'artères par cathéter à radiofréquence, vaisseaux thoraciques	39.7A.15 ↔ Implantation endovasculaire, iliaque, 5 stents grafts, sans ouverture
39.79.85 ↔ Fermeture d'artères par cathéter à radiofréquence, vaisseaux du membre inférieur	39.7A.16 ↔ Implantation endovasculaire, iliaque, 6 stents grafts et plus, sans ouverture
39.79.86 ↔ Fermeture d'artères par cathéter à radiofréquence, vaisseaux viscéraux	39.7A.21 ↔ Implantation endovasculaire d'une endoprothèse [stent graft] dans les artères du bassin, iliaque, avec ouverture
39.79.87 ↔ Fermeture d'artères par cathéter à radiofréquence, vaisseaux abdominaux et pelviens	39.7A.22 ↔ Implantation endovasculaire d'une endoprothèse [stent graft] dans une artère du bassin, avec réparation d'une branche vasculaire par technique de greffe parallèle
39.79.89 ↔ Fermeture d'artères par cathéter à radiofréquence, autres vaisseaux, autre	39.7A.31 ↔ Implantation endovasculaire d'une endoprothèse [stent graft] dans la veine cave
39.79.91 ↔ Embolisation sélective, vaisseaux membre supérieur, autre	39.7A.32 ↔ Implantation endovasculaire d'une endoprothèse [stent graft] dans la veine porte
39.79.92 ↔ Embolisation sélective, aorte, autre	39.7A.41 ↔ Implantation endovasculaire d'une endoprothèse [stent graft] dans des vaisseaux rénaux
39.79.94 ↔ Embolisation sélective, vaisseaux thoraciques	39.B1.09 ↔ Implantation transluminale (percutanée) de stents sans libération de substance médicamenteuse, autre
39.79.95 ↔ Embolisation sélective, vaisseaux viscéraux, autre	39.B1.11 ↔ Implantation transluminale (percutanée) de stents sans libération de substance médicamenteuse, vaisseaux intracrâniens
39.79.96 ↔ Embolisation sélective, vaisseaux abdominaux et pelviens, autre	39.B1.22 ↔ Implantation transluminale (percutanée) de stents sans libération de substance médicamenteuse, artère carotide SAP
39.79.97 ↔ Embolisation sélective, vaisseaux du membre inférieur, autre	39.B1.23 ↔ Implantation transluminale (percutanée) de stents sans libération de substance médicamenteuse, artère carotide commune
39.79.98 ↔ Embolisation sélective, vaisseaux rachidiens, autre	39.B1.25 ↔ Implantation transluminale (percutanée) de stents sans libération de substance médicamenteuse, artère carotide interne extracrânienne
39.79.A1 ↔ Embolisation sélective par plugs, vaisseaux du membre supérieur	39.B1.26 ↔ Implantation transluminale (percutanée) de stents sans libération de substance médicamenteuse, artère carotide interne extracrânienne avec artère carotide commune
39.79.A2 ↔ Embolisation sélective par plugs, aorte	39.B1.27 ↔ Implantation transluminale (percutanée) de stents sans libération de substance médicamenteuse, artère carotide externe
39.79.A4 ↔ Embolisation sélective par plugs, vaisseaux thoraciques	39.B1.28 ↔ Implantation transluminale (percutanée) de stents sans libération de substance médicamenteuse, artère vertébrale extracrânienne
39.79.A5 ↔ Embolisation sélective par plugs, vaisseaux viscéraux	39.B1.31 ↔ Implantation transluminale (percutanée) de stents sans libération de substance médicamenteuse, vaisseaux de l'épaule et du bras
39.79.A6 ↔ Embolisation sélective par plugs, vaisseaux abdominaux et pelviens	39.B1.51 ↔ Implantation transluminale (percutanée) de stents sans libération de substance médicamenteuse, vaisseaux de l'avant-bras
39.79.A7 ↔ Embolisation sélective par plugs, vaisseaux du membre inférieur	
39.79.A8 ↔ Embolisation sélective par plugs, vaisseaux rachidiens	
39.79.A9 ↔ Embolisation sélective par plugs, autres vaisseaux, autre	
39.79.B1 ↔ Embolisation sélective par liquides embolisants, vaisseaux du membre supérieur	
39.79.B2 ↔ Embolisation sélective par liquides embolisants, aorte	
39.79.B4 ↔ Embolisation sélective par liquides embolisants, vaisseaux thoraciques	
39.79.B5 ↔ Embolisation sélective par liquides embolisants, vaisseaux viscéraux	
39.79.B6 ↔ Embolisation sélective par liquides embolisants, vaisseaux abdominaux et pelviens	
39.79.B7 ↔ Embolisation sélective par liquides embolisants, vaisseaux du membre inférieur	
39.79.B8 ↔ Embolisation sélective par liquides embolisants, vaisseaux rachidiens	

39.B1.71 ↔	Implantation transluminale (percutanée) de stents sans libération de substance médicamenteuse, aorte	39.B2.51 ↔	Implantation transluminale (percutanée) de stents avec libération de substance médicamenteuse, vaisseaux de l'avant-bras
39.B1.74 ↔	Implantation transluminale (percutanée) de stents sans libération de substance médicamenteuse, isthme aortique	39.B2.71 ↔	Implantation transluminale (percutanée) de stents avec libération de substance médicamenteuse, aorte
39.B1.81 ↔	Implantation transluminale (percutanée) de stents sans libération de substance médicamenteuse, autres vaisseaux thoraciques	39.B2.74 ↔	Implantation transluminale (percutanée) de stents avec libération de substance médicamenteuse, isthme aortique
39.B1.A4 ↔	Implantation transluminale (percutanée) de stents sans libération de substance médicamenteuse, artère pulmonaire	39.B2.81 ↔	Implantation transluminale (percutanée) de stents avec libération de substance médicamenteuse, autres vaisseaux thoraciques
39.B1.C1 ↔	Implantation transluminale (percutanée) de stents sans libération de substance médicamenteuse, autres artères abdominales et pelviennes	39.B2.A4 ↔	Implantation transluminale (percutanée) de stents avec libération de substance médicamenteuse, artère pulmonaire
39.B1.C3 ↔	Implantation transluminale (percutanée) de stents sans libération de substance médicamenteuse, artère iliaque	39.B2.C1 ↔	Implantation transluminale (percutanée) de stents avec libération de substance médicamenteuse, autres artères abdominales et pelviennes
39.B1.D1 ↔	Implantation transluminale (percutanée) de stents sans libération de substance médicamenteuse, vaisseaux viscéraux	39.B2.C3 ↔	Implantation transluminale (percutanée) de stents avec libération de substance médicamenteuse, artère iliaque
39.B1.G1 ↔	Implantation transluminale (percutanée) de stents sans libération de substance médicamenteuse, artères de la cuisse	39.B2.D1 ↔	Implantation transluminale (percutanée) de stents avec libération de substance médicamenteuse, vaisseaux viscéraux
39.B1.H1 ↔	Implantation transluminale (percutanée) de stents sans libération de substance médicamenteuse, vaisseaux de la jambe	39.B2.G1 ↔	Implantation transluminale (percutanée) de stents avec libération de substance médicamenteuse, artères de la cuisse
39.B1.J3 ↔	Implantation transluminale (percutanée) de stents sans libération de substance médicamenteuse, veine pulmonaire	39.B2.H1 ↔	Implantation transluminale (percutanée) de stents avec libération de substance médicamenteuse, vaisseaux de la jambe
39.B1.J7 ↔	Implantation transluminale (percutanée) de stents sans libération de substance médicamenteuse, veine cave	39.B2.J3 ↔	Implantation transluminale (percutanée) de stents avec libération de substance médicamenteuse, veine pulmonaire
39.B1.JB ↔	Implantation transluminale (percutanée) de stents sans libération de substance médicamenteuse, autres veines abdominales et pelviennes	39.B2.J7 ↔	Implantation transluminale (percutanée) de stents avec libération de substance médicamenteuse, veine cave
39.B1.JF ↔	Implantation transluminale (percutanée) de stents sans libération de substance médicamenteuse, veines de la cuisse	39.B2.JB ↔	Implantation transluminale (percutanée) de stents avec libération de substance médicamenteuse, autres veines abdominales et pelviennes
39.B1.JI ↔	Implantation transluminale (percutanée) de stents sans libération de substance médicamenteuse, veine porte	39.B2.JF ↔	Implantation transluminale (percutanée) de stents avec libération de substance médicamenteuse, veines de la cuisse
39.B1.L1 ↔	Implantation transluminale (percutanée) de stents sans libération de substance médicamenteuse, vaisseaux rachidiens	39.B2.JI ↔	Implantation transluminale (percutanée) de stents avec libération de substance médicamenteuse, veine porte
39.B2.09 ↔	Implantation transluminale (percutanée) de stents avec libération de substance médicamenteuse, autre	39.B2.L1 ↔	Implantation transluminale (percutanée) de stents avec libération de substance médicamenteuse, vaisseaux rachidiens
39.B2.11 ↔	Implantation transluminale (percutanée) de stents avec libération de substance médicamenteuse, vaisseaux intracrâniens	39.B3.09 ↔	Implantation transluminale (percutanée) de stents couverts sans libération de substance médicamenteuse, autre
39.B2.22 ↔	Implantation transluminale (percutanée) de stents avec libération de substance médicamenteuse, artère carotide SAP	39.B3.11 ↔	Implantation transluminale (percutanée) de stents couverts sans libération de substance médicamenteuse, vaisseaux intracrâniens
39.B2.23 ↔	Implantation transluminale (percutanée) de stents avec libération de substance médicamenteuse, artère carotide commune	39.B3.22 ↔	Implantation transluminale (percutanée) de stents couverts sans libération de substance médicamenteuse, artère carotide SAP
39.B2.25 ↔	Implantation transluminale (percutanée) de stents avec libération de substance médicamenteuse, artère carotide interne extracrânienne	39.B3.23 ↔	Implantation transluminale (percutanée) de stents couverts sans libération de substance médicamenteuse, artère carotide commune
39.B2.26 ↔	Implantation transluminale (percutanée) de stents avec libération de substance médicamenteuse, artère carotide interne extracrânienne avec artère carotide commune	39.B3.25 ↔	Implantation transluminale (percutanée) de stents couverts sans libération de substance médicamenteuse, artère carotide interne extracrânienne
39.B2.27 ↔	Implantation transluminale (percutanée) de stents avec libération de substance médicamenteuse, artère carotide externe	39.B3.26 ↔	Implantation transluminale (percutanée) de stents couverts sans libération de substance médicamenteuse, artère carotide interne extracrânienne avec artère carotide commune
39.B2.28 ↔	Implantation transluminale (percutanée) de stents avec libération de substance médicamenteuse, artère vertébrale extracrânienne	39.B3.27 ↔	Implantation transluminale (percutanée) de stents couverts sans libération de substance médicamenteuse, artère carotide externe
39.B2.31 ↔	Implantation transluminale (percutanée) de stents avec libération de substance médicamenteuse, vaisseaux de l'épaule et du bras		

- 39.B3.28 ↔ Implantation transluminale (percutanée) de stents couverts sans libération de substance médicamenteuse, artère vertébrale extracrânienne
- 39.B3.31 ↔ Implantation transluminale (percutanée) de stents couverts sans libération de substance médicamenteuse, vaisseaux de l'épaule et du bras
- 39.B3.51 ↔ Implantation transluminale (percutanée) de stents couverts sans libération de substance médicamenteuse, vaisseaux de l'avant-bras
- 39.B3.81 ↔ Implantation transluminale (percutanée) de stents couverts par voie transluminale percutanée sans libération de substance médicamenteuse, autres vaisseaux thoraciques
- 39.B3.C1 ↔ Implantation transluminale (percutanée) de stents couverts sans libération de substance médicamenteuse, autres artères abdominales et pelviennes
- 39.B3.C3 ↔ Implantation transluminale (percutanée) de stents couverts sans libération de substance médicamenteuse, artère iliaque
- 39.B3.D1 ↔ Implantation transluminale (percutanée) de stents couverts sans libération de substance médicamenteuse, vaisseaux viscéraux
- 39.B3.G1 ↔ Implantation transluminale (percutanée) de stents couverts sans libération de substance médicamenteuse, artères de la cuisse
- 39.B3.H1 ↔ Implantation transluminale (percutanée) de stents couverts sans libération de substance médicamenteuse, vaisseaux de la jambe
- 39.B3.J7 ↔ Implantation transluminale (percutanée) de stents couverts sans libération de substance médicamenteuse, veine cave
- 39.B3.JB ↔ Implantation transluminale (percutanée) de stents couverts sans libération de substance médicamenteuse, autres veines abdominales et pelviennes
- 39.B3.JF ↔ Implantation transluminale (percutanée) de stents couverts sans libération de substance médicamenteuse, veines de la cuisse
- 39.B3.JI ↔ Implantation transluminale (percutanée) de stents couverts sans libération de substance médicamenteuse, veine porte
- 39.B3.L1 ↔ Implantation transluminale (percutanée) de stents couverts sans libération de substance médicamenteuse, vaisseaux rachidiens
- 39.B4.09 ↔ Implantation transluminale (percutanée) de stents couverts avec libération de substance médicamenteuse, autre
- 39.B4.11 ↔ Implantation transluminale (percutanée) de stents couverts avec libération de substance médicamenteuse, vaisseaux intracrâniens
- 39.B4.22 ↔ Implantation transluminale (percutanée) de stents couverts avec libération de substance médicamenteuse, artère carotide SAP
- 39.B4.23 ↔ Implantation transluminale (percutanée) de stents couverts avec libération de substance médicamenteuse, artère carotide commune
- 39.B4.25 ↔ Implantation transluminale (percutanée) de stents couverts avec libération de substance médicamenteuse, artère carotide interne extracrânienne
- 39.B4.26 ↔ Implantation transluminale (percutanée) de stents couverts avec libération de substance médicamenteuse, artère carotide interne extracrânienne avec artère carotide commune
- 39.B4.27 ↔ Implantation transluminale (percutanée) de stents couverts avec libération de substance médicamenteuse, artère carotide externe
- 39.B4.28 ↔ Implantation transluminale (percutanée) de stents couverts avec libération de substance médicamenteuse, artère vertébrale extracrânienne
- 39.B4.31 ↔ Implantation transluminale (percutanée) de stents couverts avec libération de substance médicamenteuse, vaisseaux de l'épaule et du bras
- 39.B4.51 ↔ Implantation transluminale (percutanée) de stents couverts avec libération de substance médicamenteuse, vaisseaux de l'avant-bras
- 39.B4.81 ↔ Implantation transluminale (percutanée) de stents couverts avec libération de substance médicamenteuse, autres vaisseaux thoraciques
- 39.B4.C1 ↔ Implantation transluminale (percutanée) de stents couverts avec libération de substance médicamenteuse, autres artères abdominales et pelviennes
- 39.B4.C3 ↔ Implantation transluminale (percutanée) de stents couverts avec libération de substance médicamenteuse, artère iliaque
- 39.B4.D1 ↔ Implantation transluminale (percutanée) de stents couverts avec libération de substance médicamenteuse, vaisseaux viscéraux
- 39.B4.G1 ↔ Implantation transluminale (percutanée) de stents couverts avec libération de substance médicamenteuse, artères de la cuisse
- 39.B4.H1 ↔ Implantation transluminale (percutanée) de stents couverts avec libération de substance médicamenteuse, vaisseaux de la jambe
- 39.B4.J7 ↔ Implantation transluminale (percutanée) de stents couverts avec libération de substance médicamenteuse, veine cave
- 39.B4.JB ↔ Implantation transluminale (percutanée) de stents couverts avec libération de substance médicamenteuse, autres veines abdominales et pelviennes
- 39.B4.JF ↔ Implantation transluminale (percutanée) de stents couverts avec libération de substance médicamenteuse, veines de la cuisse
- 39.B4.JI ↔ Implantation transluminale (percutanée) de stents couverts avec libération de substance médicamenteuse, veine porte
- 39.B4.L1 ↔ Implantation transluminale (percutanée) de stents couverts avec libération de substance médicamenteuse, vaisseaux rachidiens
- 39.B5.09 ↔ Implantation transluminale (percutanée) de stents Cheatham-Platinum non couverts, autre
- 39.B5.11 ↔ Implantation transluminale (percutanée) de stents Cheatham-Platinum non couverts, vaisseaux intracrâniens
- 39.B5.22 ↔ Implantation transluminale (percutanée) de stents Cheatham-Platinum non couverts, artère carotide SAP
- 39.B5.23 ↔ Implantation transluminale (percutanée) de stents Cheatham-Platinum non couverts, artère carotide commune
- 39.B5.25 ↔ Implantation transluminale (percutanée) de stents Cheatham-Platinum non couverts, artère carotide interne extracrânienne
- 39.B5.26 ↔ Implantation transluminale (percutanée) de stents Cheatham-Platinum non couverts, artère carotide interne extracrânienne avec artère carotide commune
- 39.B5.27 ↔ Implantation transluminale (percutanée) de stents Cheatham-Platinum non couverts, artère carotide externe
- 39.B5.31 ↔ Implantation transluminale (percutanée) de stents Cheatham-Platinum non couverts, vaisseaux de l'épaule et du bras
- 39.B5.51 ↔ Implantation transluminale (percutanée) de stents Cheatham-Platinum non couverts, vaisseaux de l'avant-bras
- 39.B5.71 ↔ Implantation transluminale (percutanée) de stents Cheatham-Platinum non couverts, aorte

- 39.B5.74 ↔ Implantation transluminale (percutanée) de stents Cheatham-Platinum non couverts, isthme aortique
- 39.B5.81 ↔ Implantation transluminale (percutanée) de stents Cheatham-Platinum non couverts, autres vaisseaux thoraciques
- 39.B5.C1 ↔ Implantation transluminale (percutanée) de stents Cheatham-Platinum non couverts, autres artères abdominales et pelviennes
- 39.B5.C3 ↔ Implantation transluminale (percutanée) de stents Cheatham-Platinum non couverts, artère iliaque
- 39.B5.D1 ↔ Implantation transluminale (percutanée) de stents Cheatham-Platinum non couverts, vaisseaux viscéraux
- 39.B5.G1 ↔ Implantation transluminale (percutanée) de stents Cheatham-Platinum non couverts, artères de la cuisse
- 39.B5.H1 ↔ Implantation transluminale (percutanée) de stents Cheatham-Platinum non couverts, vaisseaux de la jambe
- 39.B5.J7 ↔ Implantation transluminale (percutanée) de stents Cheatham-Platinum non couverts, veine cave
- 39.B5.JB ↔ Implantation transluminale (percutanée) de stents Cheatham-Platinum non couverts, autres veines abdominales et pelviennes
- 39.B5.JF ↔ Implantation transluminale (percutanée) de stents Cheatham-Platinum non couverts, veines de la cuisse
- 39.B5.JI ↔ Implantation transluminale (percutanée) de stents Cheatham-Platinum non couverts, veine porte
- 39.B5.L1 ↔ Implantation transluminale (percutanée) de stents Cheatham-Platinum non couverts, vaisseaux rachidiens
- 39.B6.09 ↔ Implantation transluminale (percutanée) de stents Cheatham-Platinum couverts, autre
- 39.B6.11 ↔ Implantation transluminale (percutanée) de stents Cheatham-Platinum couverts, vaisseaux intracrâniens
- 39.B6.22 ↔ Implantation transluminale (percutanée) de stents Cheatham-Platinum couverts, artère carotide SAP
- 39.B6.23 ↔ Implantation transluminale (percutanée) de stents Cheatham-Platinum couverts, artère carotide commune
- 39.B6.25 ↔ Implantation transluminale (percutanée) de stents Cheatham-Platinum couverts, artère carotide interne extracrânienne
- 39.B6.26 ↔ Implantation transluminale (percutanée) de stents Cheatham-Platinum couverts, artère carotide interne extracrânienne avec artère carotide commune
- 39.B6.27 ↔ Implantation transluminale (percutanée) de stents Cheatham-Platinum couverts, artère carotide externe
- 39.B6.31 ↔ Implantation transluminale (percutanée) de stents Cheatham-Platinum couverts, vaisseaux de l'épaule et du bras
- 39.B6.51 ↔ Implantation transluminale (percutanée) de stents Cheatham-Platinum couverts, vaisseaux de l'avant-bras
- 39.B6.71 ↔ Implantation transluminale (percutanée) de stents Cheatham-Platinum couverts, aorte
- 39.B6.74 ↔ Implantation transluminale (percutanée) de stents Cheatham-Platinum couverts, isthme aortique
- 39.B6.81 ↔ Implantation transluminale (percutanée) de stents Cheatham-Platinum couverts, autres vaisseaux thoraciques
- 39.B6.C1 ↔ Implantation transluminale (percutanée) de stents Cheatham-Platinum couverts, autres artères abdominales et pelviennes
- 39.B6.C3 ↔ Implantation transluminale (percutanée) de stents Cheatham-Platinum couverts, artère iliaque
- 39.B6.D1 ↔ Implantation transluminale (percutanée) de stents Cheatham-Platinum couverts, vaisseaux viscéraux
- 39.B6.G1 ↔ Implantation transluminale (percutanée) de stents Cheatham-Platinum couverts, artères de la cuisse
- 39.B6.H1 ↔ Implantation transluminale (percutanée) de stents Cheatham-Platinum couverts, vaisseaux de la jambe
- 39.B6.J7 ↔ Implantation transluminale (percutanée) de stents Cheatham-Platinum couverts, veine cave
- 39.B6.JB ↔ Implantation transluminale (percutanée) de stents Cheatham-Platinum couverts, autres veines abdominales et pelviennes
- 39.B6.JF ↔ Implantation transluminale (percutanée) de stents Cheatham-Platinum couverts, veines de la cuisse
- 39.B6.JI ↔ Implantation transluminale (percutanée) de stents Cheatham-Platinum couverts, veine porte
- 39.B6.L1 ↔ Implantation transluminale (percutanée) de stents Cheatham-Platinum couverts, vaisseaux rachidiens
- 39.B7.09 ↔ Implantation transluminale (percutanée) de stents à grand lumen non couverts, autre
- 39.B7.11 ↔ Implantation transluminale (percutanée) de stents à grand lumen non couverts, vaisseaux intracrâniens
- 39.B7.22 ↔ Implantation transluminale (percutanée) de stents à grand lumen non couverts, artère carotide SAP
- 39.B7.23 ↔ Implantation transluminale (percutanée) de stents à grand lumen non couverts, artère carotide commune
- 39.B7.25 ↔ Implantation transluminale (percutanée) de stents à grand lumen non couverts, artère carotide interne extracrânienne
- 39.B7.26 ↔ Implantation transluminale (percutanée) de stents à grand lumen non couverts, artère carotide interne extracrânienne avec artère carotide commune
- 39.B7.27 ↔ Implantation transluminale (percutanée) de stents à grand lumen non couverts, artère carotide externe
- 39.B7.28 ↔ Implantation transluminale (percutanée) de stents à grand lumen non couverts, artère vertébrale extracrânienne
- 39.B7.31 ↔ Implantation transluminale (percutanée) de stents à grand lumen non couverts, vaisseaux de l'épaule et du bras
- 39.B7.51 ↔ Implantation transluminale (percutanée) de stents à grand lumen non couverts, vaisseaux de l'avant-bras
- 39.B7.71 ↔ Implantation transluminale (percutanée) de stents à grand lumen non couverts, aorte
- 39.B7.74 ↔ Implantation transluminale (percutanée) de stents à grand lumen non couverts, isthme aortique
- 39.B7.81 ↔ Implantation transluminale (percutanée) de stents à grand lumen non couverts, autres vaisseaux thoraciques
- 39.B7.A4 ↔ Implantation transluminale (percutanée) de stents à grand lumen non couverts, artère pulmonaire
- 39.B7.C1 ↔ Implantation transluminale (percutanée) de stents à grand lumen non couverts, autres artères abdominales et pelviennes
- 39.B7.C3 ↔ Implantation transluminale (percutanée) de stents à grand lumen non couverts, artère iliaque
- 39.B7.D1 ↔ Implantation transluminale (percutanée) de stents à grand lumen non couverts, vaisseaux viscéraux
- 39.B7.G1 ↔ Implantation transluminale (percutanée) de stents à grand lumen non couverts, artères de la cuisse
- 39.B7.H1 ↔ Implantation transluminale (percutanée) de stents à grand lumen non couverts, vaisseaux de la jambe
- 39.B7.J3 ↔ Implantation transluminale (percutanée) de stents à grand lumen non couverts, veine pulmonaire
- 39.B7.J7 ↔ Implantation transluminale (percutanée) de stents à grand lumen non couverts, veine cave
- 39.B7.JB ↔ Implantation transluminale (percutanée) de stents à grand lumen non couverts, autres veines abdominales et pelviennes
- 39.B7.JF ↔ Implantation transluminale (percutanée) de stents à grand lumen non couverts, veines de la cuisse
- 39.B7.JI ↔ Implantation transluminale (percutanée) de stents à grand lumen non couverts, veine porte

- 39.B7.L1 ↔ Implantation transluminale (percutanée) de stents à grand lumen non couverts, vaisseaux rachidiens
- 39.B8.09 ↔ Implantation transluminale (percutanée) de stents à grand lumen couverts, autre
- 39.B8.11 ↔ Implantation transluminale (percutanée) de stents à grand lumen couverts, vaisseaux intracrâniens
- 39.B8.22 ↔ Implantation transluminale (percutanée) de stents à grand lumen couverts, artère carotide SAP
- 39.B8.23 ↔ Implantation transluminale (percutanée) de stents à grand lumen couverts, artère carotide commune
- 39.B8.25 ↔ Implantation transluminale (percutanée) de stents à grand lumen couverts, artère carotide interne extracrânienne
- 39.B8.26 ↔ Implantation transluminale (percutanée) de stents à grand lumen couverts, artère carotide interne extracrânienne avec artère carotide commune
- 39.B8.27 ↔ Implantation transluminale (percutanée) de stents à grand lumen couverts, artère carotide externe
- 39.B8.28 ↔ Implantation transluminale (percutanée) de stents à grand lumen couverts, artère vertébrale extracrânienne
- 39.B8.31 ↔ Implantation transluminale (percutanée) de stents à grand lumen couverts, vaisseaux de l'épaule et du bras
- 39.B8.51 ↔ Implantation transluminale (percutanée) de stents à grand lumen couverts, vaisseaux de l'avant-bras
- 39.B8.71 ↔ Implantation transluminale (percutanée) de stents à grand lumen couverts, aorte
- 39.B8.74 ↔ Implantation transluminale (percutanée) de stents à grand lumen couverts, isthme aortique
- 39.B8.81 ↔ Implantation transluminale (percutanée) de stents à grand lumen couverts, autres vaisseaux thoraciques
- 39.B8.A4 ↔ Implantation transluminale (percutanée) de stents à grand lumen couverts, artère pulmonaire
- 39.B8.C1 ↔ Implantation transluminale (percutanée) de stents à grand lumen couverts, autres artères abdominales et pelviennes
- 39.B8.C3 ↔ Implantation transluminale (percutanée) de stents à grand lumen couverts, artère iliaque
- 39.B8.D1 ↔ Implantation transluminale (percutanée) de stents à grand lumen couverts, vaisseaux viscéraux
- 39.B8.G1 ↔ Implantation transluminale (percutanée) de stents à grand lumen couverts, artères de la cuisse
- 39.B8.H1 ↔ Implantation transluminale (percutanée) de stents à grand lumen couverts, vaisseaux de la jambe
- 39.B8.J3 ↔ Implantation transluminale (percutanée) de stents à grand lumen couverts, veine pulmonaire
- 39.B8.J7 ↔ Implantation transluminale (percutanée) de stents à grand lumen couverts, veine cave
- 39.B8.JB ↔ Implantation transluminale (percutanée) de stents à grand lumen couverts, autres veines abdominales et pelviennes
- 39.B8.JF ↔ Implantation transluminale (percutanée) de stents à grand lumen couverts, veines de la cuisse
- 39.B8.JI ↔ Implantation transluminale (percutanée) de stents à grand lumen couverts, veine porte
- 39.B8.L1 ↔ Implantation transluminale (percutanée) de stents à grand lumen couverts, vaisseaux rachidiens
- 39.BA.09 ↔ Implantation transluminale (percutanée) de stents à potentiel de croissance non couverts, autre
- 39.BA.A4 ↔ Implantation transluminale (percutanée) de stents à potentiel de croissance non couverts, artère pulmonaire
- 39.BA.J3 ↔ Implantation transluminale (percutanée) de stents à potentiel de croissance non couverts, veine pulmonaire
- 39.BB.09 ↔ Implantation transluminale (percutanée) de stents à potentiel de croissance couverts, autre
- 39.BB.A4 ↔ Implantation transluminale (percutanée) de stents à potentiel de croissance couverts, artère pulmonaire
- 39.BB.J3 ↔ Implantation transluminale (percutanée) de stents à potentiel de croissance couverts, veine pulmonaire
- 39.BE ↔ Implantation transluminale (percutanée) d'un stent auto-expansible de bifurcation, intracrânienne
- 39.BF.09 ↔ Implantation transluminale (percutanée) de micro-stents auto-expansibles, autre
- 39.BF.11 ↔ Implantation transluminale (percutanée) de micro-stents auto-expansibles, vaisseaux intracrâniens
- 39.BF.51 ↔ Implantation transluminale (percutanée) de micro-stents auto-expansibles, vaisseaux de l'avant-bras
- 39.BF.H1 ↔ Implantation transluminale (percutanée) de micro-stents auto-expansibles, vaisseaux de la jambe
- 39.BG.09 ↔ Implantation transluminale (percutanée) de stents en nitinol à maillage monobrin, autre
- 39.BG.31 ↔ Implantation transluminale (percutanée) de stents en nitinol à maillage monobrin, vaisseaux de l'épaule et du bras
- 39.BG.81 ↔ Implantation transluminale (percutanée) de stents en nitinol à maillage monobrin, autres vaisseaux thoraciques
- 39.BG.C1 ↔ Implantation transluminale (percutanée) de stents en nitinol à maillage monobrin, autres artères abdominales et pelviennes
- 39.BG.C3 ↔ Implantation transluminale (percutanée) de stents en nitinol à maillage monobrin, artère iliaque
- 39.BG.G1 ↔ Implantation transluminale (percutanée) de stents en nitinol à maillage monobrin, artères de la cuisse
- 39.BG.H1 ↔ Implantation transluminale (percutanée) de stents en nitinol à maillage monobrin, vaisseaux de la jambe
- 39.BH.09 ↔ Implantation transluminale (percutanée) de stents pour modulation du flux lors d'anévrismes, autre
- 39.BH.11 ↔ Implantation transluminale (percutanée) de stents pour modulation du flux lors d'anévrismes, vaisseaux intracrâniens
- 39.BH.22 ↔ Implantation transluminale (percutanée) de stents pour modulation du flux lors d'anévrismes, artère carotide SAP
- 39.BH.23 ↔ Implantation transluminale (percutanée) de stents pour modulation du flux lors d'anévrismes, artère carotide commune
- 39.BH.25 ↔ Implantation transluminale (percutanée) de stents pour modulation du flux lors d'anévrismes, artère carotide interne extracrânienne
- 39.BH.26 ↔ Implantation transluminale (percutanée) de stents pour modulation du flux lors d'anévrismes, artère carotide interne extracrânienne avec artère carotide commune
- 39.BH.27 ↔ Implantation transluminale (percutanée) de stents pour modulation du flux lors d'anévrismes, artère carotide externe
- 39.BH.28 ↔ Implantation transluminale (percutanée) de stents pour modulation du flux lors d'anévrismes, artère vertébrale extracrânienne
- 39.BH.31 ↔ Implantation transluminale (percutanée) de stents pour modulation du flux lors d'anévrismes, vaisseaux de l'épaule et du bras
- 39.BH.51 ↔ Implantation transluminale (percutanée) de stents pour modulation du flux lors d'anévrismes, vaisseaux de l'avant-bras
- 39.BH.71 ↔ Implantation transluminale (percutanée) de stents pour modulation du flux lors d'anévrismes, aorte
- 39.BH.74 ↔ Implantation transluminale (percutanée) de stents pour modulation du flux lors d'anévrismes, isthme de l'aorte
- 39.BH.81 ↔ Implantation transluminale (percutanée) de stents pour modulation du flux lors d'anévrismes, autres vaisseaux thoraciques
- 39.BH.C1 ↔ Implantation transluminale (percutanée) de stents pour modulation du flux lors d'anévrismes, autres artères abdominales et pelviennes

39.BH.C3 ↔	Implantation transluminale (percutanée) de stents pour modulation du flux lors d'anévrismes, artère iliaque	42.88.00 ↔	Enlèvement de prothèse de l'œsophage, SAP
39.BH.D1 ↔	Implantation transluminale (percutanée) de stents pour modulation du flux lors d'anévrismes, vaisseaux viscéraux	42.88.11 ↔	Enlèvement chirurgical ouvert de prothèse de l'œsophage
39.BH.G1 ↔	Implantation transluminale (percutanée) de stents pour modulation du flux lors d'anévrismes, artères de la cuisse	42.88.12 ↔	Enlèvement de prothèse de l'œsophage, par laparoscopie
39.BH.H1 ↔	Implantation transluminale (percutanée) de stents pour modulation du flux lors d'anévrismes, vaisseaux de la jambe	42.88.99 ↔	Enlèvement de prothèse de l'œsophage, autre
39.BH.J7 ↔	Implantation transluminale (percutanée) de stents pour modulation du flux lors d'anévrismes, veine cave	42.91 ↔	Ligature de varices œsophagiennes
39.BH.JB ↔	Implantation transluminale (percutanée) de stents pour modulation du flux lors d'anévrismes, autres veines abdominales et pelviennes	42.99.10 ↔	Autre opération de l'œsophage, opération de dévascularisation de l'œsophage
39.BH.JF ↔	Implantation transluminale (percutanée) de stents pour modulation du flux lors d'anévrismes, veines de la cuisse	42.99.35 ↔	Implantation d'un système anti-reflux pour soutenir la fonction du sphincter œsophagien, chirurgicale ouverte
39.BH.JI ↔	Implantation transluminale (percutanée) de stents pour modulation du flux lors d'anévrismes, veine porte	42.99.36 ↔	Implantation d'un système anti-reflux pour soutenir la fonction du sphincter œsophagien, laparoscopique
39.BH.L1 ↔	Implantation transluminale (percutanée) de stents pour modulation du flux lors d'anévrismes, vaisseaux rachidiens	42.99.37 ↔	Implantation d'une sonde de système anti-reflux pour soutenir la fonction du sphincter œsophagien, chirurgicale ouverte
40.11.10 ↔	Biopsie ouverte (par incision) de ganglion lymphatique médiastinal, para-aortique, iliaque ou pelvien	42.99.38 ↔	Implantation d'une sonde de système anti-reflux pour soutenir la fonction du sphincter œsophagien, laparoscopique
40.11.11 ↔	Biopsie ouverte (par incision) de ganglion lymphatique cervical, supraclaviculaire, axillaire ou inguinal	42.99.3A ↔	Enlèvement d'un système anti-reflux soutenant la fonction du sphincter œsophagien, chirurgical ouvert
40.11.19 ↔	Biopsie ouverte (par incision) de structures lymphatiques, autre	42.99.3B ↔	Enlèvement d'un système anti-reflux soutenant la fonction du sphincter œsophagien, laparoscopique
42.81.20 ↔	Insertion et remplacement de prothèse non auto-expansible (tube permanent) dans l'œsophage, par chirurgie ouverte	42.99.3C ↔	Enlèvement d'une sonde de système anti-reflux soutenant la fonction du sphincter œsophagien, chirurgical ouvert
42.81.21 ↔	Insertion et remplacement de deux prothèses non auto-expansibles (tubes permanents) dans l'œsophage, par chirurgie ouverte	42.99.3D ↔	Enlèvement d'une sonde de système anti-reflux soutenant la fonction du sphincter œsophagien, laparoscopique
42.81.22 ↔	Insertion et remplacement de plus de deux prothèses non auto-expansibles (tubes permanents) dans l'œsophage, par chirurgie ouverte	42.99.3E ↔	Révision sans remplacement d'un système anti-reflux soutenant la fonction du sphincter œsophagien, chirurgicale ouverte
42.81.30 ↔	Insertion et remplacement de prothèse non auto-expansible (tube permanent) dans l'œsophage, par laparoscopie	42.99.3F ↔	Révision sans remplacement d'un système anti-reflux soutenant la fonction du sphincter œsophagien, laparoscopique
42.81.31 ↔	Insertion et remplacement de deux prothèses non auto-expansibles (tubes permanents) dans l'œsophage, par laparoscopie	43.0 ↔	Gastrotomie
42.81.32 ↔	Insertion et remplacement de plus de deux prothèses non auto-expansibles (tubes permanents) dans l'œsophage, par laparoscopie	43.89.09 ↔	Autre gastrectomie partielle, autre
42.81.50 ↔	Insertion et remplacement de prothèse auto-expansible (tube permanent) dans l'œsophage, par chirurgie ouverte	43.89.61 ↔	Gastrectomie partielle avec gastro-gastrostomie
42.81.51 ↔	Insertion et remplacement de deux prothèses auto-expansibles (tubes permanents) dans l'œsophage, par chirurgie ouverte	44.49.10 ↔	Sclérose chirurgicale ouverte de varices gastriques
42.81.52 ↔	Insertion et remplacement de plus de deux prothèses auto-expansibles (tubes permanents) dans l'œsophage, par chirurgie ouverte	44.49.11 ↔	Sclérose laparoscopique de varices gastriques
42.81.60 ↔	Insertion et remplacement de prothèse auto-expansible (tube permanent) dans l'œsophage, par laparoscopie	44.49.20 ↔	Ligature chirurgicale ouverte de varices gastriques
42.81.61 ↔	Insertion et remplacement de deux prothèses auto-expansibles (tubes permanents) dans l'œsophage, par laparoscopie	44.49.21 ↔	Ligature laparoscopique de varices gastriques
42.81.62 ↔	Insertion et remplacement de plus de deux prothèses auto-expansibles (tubes permanents) dans l'œsophage, par laparoscopie	44.49.30 ↔	Opération de dévascularisation fundique
		44.5X.00 ↔	Révision d'anastomose gastrique, SAP
		44.5X.10 ↔	Révision d'anastomose gastrique après opération de Billroth I et II
		44.5X.21 ↔	Révision d'anastomose gastrique après bypass gastrique ou avec interposition intestinale, chirurgicale ouverte
		44.5X.22 ↔	Révision d'anastomose gastrique après bypass gastrique ou avec interposition intestinale, laparoscopique
		44.5X.33 ↔	Révision de poche après bypass gastrique, sans création, par chirurgie ouverte
		44.5X.34 ↔	Révision de poche après bypass gastrique, sans création, par laparoscopie
		44.5X.35 ↔	Révision de poche après bypass gastrique, avec création, par chirurgie ouverte
		44.5X.36 ↔	Révision de poche après bypass gastrique, avec création, par laparoscopie
		44.5X.41 ↔	Révision à la suite d'une dérivation bilio-pancréatique [BPD], chirurgicale ouverte
		44.5X.42 ↔	Révision à la suite d'une dérivation bilio-pancréatique [BPD], laparoscopique
		44.5X.43 ↔	Intervention inversée à la suite d'une dérivation bilio-pancréatique [BPD], chirurgicale ouverte
		44.5X.44 ↔	Intervention inversée à la suite d'une dérivation bilio-pancréatique [BPD], laparoscopique
		44.5X.51 ↔	Intervention inversée après bypass gastrique, chirurgicale ouverte

44.5X.52 ↔	Intervention inversée après bypass gastrique, laparoscopique	54.67 ↔	Suture du mésentère, du grand ou du petit épiploon (après lacération)
44.5X.99 ↔	Révision d'anastomose gastrique, autre	54.68 ↔	Suture du péritoine, autre
44.91 ↔	Ligature de varices gastriques	54.69 ↔	Suture de la paroi abdominale, autre
44.92 ↔	Manipulation peropératoire de l'estomac	54.73 ↔	Autre réparation du péritoine
46.97.00 ↔	Transplantation intestinale, SAP	54.74 ↔	Autre réparation de l'épiploon
46.97.10 ↔	Transplantation intestinale, retransplantation d'intestin grêle durant la même hospitalisation	54.75 ↔	Autre réparation du mésentère
46.99.10 ↔	Décompression de l'intestin	54.99.31 ↔	Debulking par laparotomie
46.99.51 ↔	Insertion ou remplacement de prothèse non auto-expansible dans l'intestin, par chirurgie ouverte	54.99.40 ↔	Révision de fistule cutanéopéritonéale (cathéter à demeure)
46.99.52 ↔	Insertion ou remplacement de prothèse non auto-expansible dans l'intestin, par laparoscopie	54.99.50 ↔	Fermeture temporaire de la paroi abdominale
46.99.61 ↔	Insertion ou remplacement de prothèse auto-expansible dans l'intestin, par chirurgie ouverte	54.99.51 ↔	Ouverture et remise en place d'une fermeture temporaire de la paroi abdominale
46.99.62 ↔	Insertion ou remplacement de prothèse auto-expansible dans l'intestin, par laparoscopie	54.99.60 ↔	Lombotomie
46.99.71 ↔	Enlèvement de prothèse de l'intestin, par chirurgie ouverte	54.99.61 ↔	Relombotomie
46.99.72 ↔	Enlèvement de prothèse de l'intestin, par laparoscopie	54.99.81 ↔	Révision sans remplacement de cathéters ainsi que de la pompe automatique programmable et rechargeable pour le drainage continu d'ascite
46.99.81 ↔	Section des brides de Ladd, par chirurgie ouverte	54.99.82 ↔	Élimination d'une obstruction mécanique de cathéters d'une pompe automatique programmable et rechargeable pour drainage continu d'ascite
46.99.82 ↔	Section des brides de Ladd, par laparoscopie	54.99.84 ↔	Remplacement des cathéters de pompe automatique programmable et rechargeable pour le drainage continu d'ascite
46.99.93 ↔	Fermeture de brèche du méso lors d'hernie interne, par chirurgie ouverte	54.A1 ↔	Excision et destruction de tissu rétropéritonéal
46.99.94 ↔	Fermeture de brèche du méso lors d'hernie interne, par laparoscopie	56.81 ↔	Lyse d'adhérences intraluminales de l'uretère
51.71 ↔	Suture simple du cholédoque	57.12 ↔	Lyse d'adhérences intraluminales avec incision de la vessie
51.79 ↔	Réparation du canal cystique et des canaux hépatiques	57.41 ↔	Lyse transurétrale d'adhérences intraluminales
53.00 ↔	Réparation de hernie inguinale, SAP	59.00 ↔	Dissection rétropéritonéale, SAP
53.06.11 ↔	Opération de hernie inguinale, par chirurgie ouverte, sans implantation de membranes ou filets	59.02 ↔	Autre lyse d'adhérences péirénales ou périurétérales
53.06.21 ↔	Opération de hernie inguinale, par chirurgie ouverte, avec implantation de membranes et filets	59.03.00 ↔	Lyse d'adhérences péirénales ou périurétérales par laparoscopie, SAP
53.07.11 ↔	Opération de hernie inguinale, par laparoscopie, sans implantation de membranes ou filets	59.03.99 ↔	Lyse d'adhérences péirénales ou périurétérales par laparoscopie, autre
53.07.21 ↔	Opération de hernie inguinale, par laparoscopie, avec implantation de membranes et filets	59.11 ↔	Autre lyse d'adhérences périvésicales
53.09 ↔	Réparation de hernie inguinale, autre	59.12 ↔	Lyse d'adhérences périvésicales par laparoscopie
53.20 ↔	Opération de hernie crurale, SAP	59.19 ↔	Autre incision de tissu périvésical
53.22.11 ↔	Opération de hernie crurale, par chirurgie ouverte, sans implantation de membranes ou filets	59.91 ↔	Excision de tissu péirénal ou périvésical
53.22.21 ↔	Opération de hernie crurale, par chirurgie ouverte, avec implantation de membranes et filets	59.92 ↔	Autres opérations de tissu péirénal ou périvésical
53.23.11 ↔	Opération de hernie crurale, par laparoscopie, sans implantation de membranes ou filets	63.94 ↔	Lyse d'adhérence du cordon spermatique
53.23.21 ↔	Opération de hernie crurale, par laparoscopie, avec implantation de membranes et filets	65.81.00 ↔	Adhésiolyse d'ovaire et de trompe de Fallope par laparoscopie, SAP
53.29 ↔	Réparation de hernie crurale, autre	65.81.10 ↔	Adhésiolyse tubo-ovariennes du péritoine pelvien de la femme par laparoscopie
54.12.00 ↔	Relaparotomie, SAP	65.81.99 ↔	Adhésiolyse d'ovaire et de trompe de Fallope par laparoscopie, autre
54.12.11 ↔	Laparotomie de contrôle d'hémorragie postopératoire	65.89.00 ↔	Autre adhésiolyse d'ovaire et de trompe de Fallope, SAP
54.12.99 ↔	Relaparotomie, autre	65.89.10 ↔	Autre adhésiolyse d'ovaire et de trompe de Fallope, par chirurgie ouverte
54.13 ↔	Laparotomie avec drainage	65.89.11 ↔	Autre adhésiolyse d'ovaire et de trompe de Fallope, avec traitement microchirurgical
54.19 ↔	Laparotomie, autre	65.89.12 ↔	Autre adhésiolyse tubo-ovariennes du péritoine pelvien de la femme, par chirurgie ouverte
54.25 ↔	Lavage péritonéal	65.89.13 ↔	Autre adhésiolyse tubo-ovariennes du péritoine pelvien de la femme, avec traitement microchirurgical
54.3X.10 ↔	Omphalectomie	65.89.99 ↔	Autre adhésiolyse d'ovaire et de trompe de Fallope, autre
54.4X.10 ↔	Excision d'appendice épiploïque	70.13 ↔	Lyse d'adhérences intraluminales du vagin
54.4X.11 ↔	Excision de mésentère	71.01 ↔	Lyse d'adhérences de la vulve
54.4X.12 ↔	Excision d'épiploon	83.02.10 ↔	Myotomie, tête et cou
54.4X.99 ↔	Excision ou destruction de tissu péritonéal et de lésion péritonéale, autre	83.02.11 ↔	Myotomie, épaule et aisselle
54.51 ↔	Lyse d'adhérences péritonéales, par laparoscopie	83.02.12 ↔	Myotomie, bras et coude
54.52 ↔	Lyse d'adhérences péritonéales, par chirurgie ouverte	83.02.13 ↔	Myotomie, avant-bras
54.59 ↔	Lyse d'adhérences péritonéales, autre	83.02.14 ↔	Myotomie, paroi thoracique, abdomen et dos
54.62 ↔	Autre suture différée de plaie abdominale granulante	83.02.15 ↔	Myotomie, région inguino-génitale et fesses
54.65 ↔	Fermeture définitive d'une fermeture temporaire de la paroi abdominale	83.02.16 ↔	Myotomie, membre inférieur
54.66 ↔	Suture de lacération de la paroi abdominale	83.02.19 ↔	Myotomie, autre site

83.03.10 ↔	Bursotomie, tête et cou	83.21.21 ↔	Biopsie ouverte de muscle
83.03.11 ↔	Bursotomie, épaule et aisselle	83.21.30 ↔	Biopsie de tissu mou, biopsie de bourse séreuse
83.03.12 ↔	Bursotomie, bras et coude	83.31.10 ↔	Excision de lésion de gaine tendineuse, tête et cou
83.03.13 ↔	Bursotomie, avant-bras	83.31.11 ↔	Excision de lésion de gaine tendineuse, épaule et aisselle
83.03.14 ↔	Bursotomie, paroi thoracique, abdomen et dos	83.31.12 ↔	Excision de lésion de gaine tendineuse, bras et coude
83.03.15 ↔	Bursotomie, région inguino-génitale et fesses	83.31.13 ↔	Excision de lésion de gaine tendineuse, avant-bras
83.03.16 ↔	Bursotomie, membre inférieur	83.31.14 ↔	Excision de lésion de gaine tendineuse, paroi thoracique, abdomen et dos
83.03.19 ↔	Bursotomie, autre site	83.31.15 ↔	Excision de lésion de gaine tendineuse, région inguino-génitale et fesses
83.09.10 ↔	Extraction de corps étranger de muscle, de tendon ou de fascia, tête et cou	83.31.16 ↔	Excision de lésion de gaine tendineuse, membre inférieur
83.09.11 ↔	Extraction de corps étranger de muscle, de tendon ou de fascia, épaule et aisselle	83.32.10 ↔	Excision de lésion de muscle, tête et cou
83.09.12 ↔	Extraction de corps étranger de muscle, de tendon ou de fascia, bras et coude	83.32.11 ↔	Excision de lésion de muscle, épaule et bras
83.09.13 ↔	Extraction de corps étranger de muscle, de tendon ou de fascia, avant-bras	83.32.12 ↔	Excision de lésion de muscle, paroi thoracique, abdomen et dos
83.09.14 ↔	Extraction de corps étranger de muscle, de tendon ou de fascia, paroi thoracique, abdomen et dos	83.32.13 ↔	Excision de lésion de muscle, région inguino-génitale et fesses
83.09.15 ↔	Extraction de corps étranger de muscle, de tendon ou de fascia, région inguino-génitale et fesses	83.32.14 ↔	Excision de lésion de muscle, membre inférieur
83.09.16 ↔	Extraction de corps étranger de muscle, de tendon ou de fascia, membre inférieur	83.32.19 ↔	Excision de lésion de muscle, autre site
83.09.19 ↔	Extraction de corps étranger de muscle, de tendon ou de fascia, autre site	83.39.10 ↔	Excision de lésion d'un tendon, tête et cou
83.11 ↔	Ténctomie du tendon d'Achille	83.39.11 ↔	Excision de lésion de tendon, épaule et bras
83.12 ↔	Ténctomie des adducteurs de la hanche	83.39.12 ↔	Excision de lésion de tendon, paroi thoracique, abdomen et dos
83.13.10 ↔	Incision de tendon, tête et cou	83.39.13 ↔	Excision de lésion de tendon, région inguino-génitale et fesses
83.13.11 ↔	Incision de tendon, épaule et aisselle	83.39.14 ↔	Excision de lésion de tendon, membre inférieur
83.13.12 ↔	Incision de tendon, bras et coude	83.39.20 ↔	Excision de lésion de fascia, tête et cou
83.13.13 ↔	Incision de tendon, avant-bras	83.39.21 ↔	Excision de lésion de fascia, épaule et bras
83.13.14 ↔	Incision de tendon, paroi thoracique, abdomen et dos	83.39.22 ↔	Excision de lésion de fascia, paroi thoracique, abdomen et dos
83.13.15 ↔	Incision de tendon, région inguino-génitale et fesses	83.39.23 ↔	Excision de lésion de fascia, région inguino-génitale et fesses
83.13.16 ↔	Incision de tendon, membre inférieur	83.39.24 ↔	Excision de lésion de fascia, membre inférieur
83.13.20 ↔	Section de tendon, tête et cou	83.41 ↔	Excision [prélèvement] de tendon pour greffe
83.13.21 ↔	Section de tendon, épaule et aisselle	83.42.10 ↔	Autre ténctomie, tête et cou
83.13.22 ↔	Section de tendon, bras et coude	83.42.11 ↔	Autre ténctomie, épaule et aisselle
83.13.23 ↔	Section de tendon, avant-bras	83.42.12 ↔	Autre ténctomie, bras et coude
83.13.24 ↔	Section de tendon, paroi thoracique, abdomen et dos	83.42.13 ↔	Autre ténctomie, avant-bras
83.13.25 ↔	Section de tendon, région inguino-génitale et fesses	83.42.14 ↔	Autre ténctomie, paroi thoracique, abdomen et dos
83.13.26 ↔	Section de tendon, membre inférieur	83.42.15 ↔	Autre ténctomie, région inguino-génitale et fesses
83.14.10 ↔	Fasciotomie ou aponévrotomie, tête et cou	83.42.16 ↔	Autre ténctomie, membre inférieur
83.14.11 ↔	Fasciotomie ou aponévrotomie, épaule et aisselle	83.42.19 ↔	Autre ténctomie, autre site
83.14.12 ↔	Fasciotomie ou aponévrotomie, bras et coude	83.44.00 ↔	Autre fasciectomie, SAP
83.14.13 ↔	Fasciotomie ou aponévrotomie, avant-bras	83.44.10 ↔	Autre fasciectomie, tête et cou
83.14.14 ↔	Fasciotomie ou aponévrotomie, paroi thoracique, abdomen et dos	83.44.11 ↔	Autre fasciectomie, épaule et aisselle
83.14.15 ↔	Fasciotomie ou aponévrotomie, région inguino-génitale et fesses	83.44.12 ↔	Autre fasciectomie, bras et coude
83.14.16 ↔	Fasciotomie ou aponévrotomie, membre inférieur	83.44.13 ↔	Autre fasciectomie, avant-bras
83.19.10 ↔	Section de muscle, tête et cou	83.44.14 ↔	Autre fasciectomie, paroi thoracique, abdomen et dos
83.19.11 ↔	Section de muscle, épaule et aisselle	83.44.15 ↔	Autre fasciectomie, région inguino-génitale et fesses
83.19.12 ↔	Section de muscle, bras et coude	83.44.16 ↔	Autre fasciectomie, membre inférieur
83.19.13 ↔	Section de muscle, avant-bras	83.44.19 ↔	Autre fasciectomie, autre site
83.19.14 ↔	Section de muscle, paroi thoracique, abdomen et dos	83.44.99 ↔	Autre fasciectomie, autre
83.19.15 ↔	Section de muscle, région inguino-génitale et fesses	83.45.10 ↔	Autre myectomie, tête et cou
83.19.16 ↔	Section de muscle, membre inférieur	83.45.11 ↔	Autre myectomie, épaule et aisselle
83.19.20 ↔	Désinsertion de muscle, de tendon et de fascia, tête et cou	83.45.12 ↔	Autre myectomie, bras et coude
83.19.21 ↔	Désinsertion de muscle, de tendon et de fascia, épaule et aisselle	83.45.13 ↔	Autre myectomie, avant-bras
83.19.22 ↔	Désinsertion de muscle, de tendon et de fascia, bras et coude	83.45.14 ↔	Autre myectomie, paroi thoracique, abdomen et dos
83.19.23 ↔	Désinsertion de muscle, de tendon et de fascia, avant-bras	83.45.15 ↔	Autre myectomie, région inguino-génitale et fesses
83.19.24 ↔	Désinsertion de muscle, de tendon et de fascia, paroi thoracique, abdomen et dos	83.45.16 ↔	Autre myectomie, membre inférieur
83.19.25 ↔	Désinsertion de muscle, de tendon et de fascia, région inguino-génitale et fesses	83.45.19 ↔	Autre myectomie, autre site
83.19.26 ↔	Désinsertion de muscle, de tendon et de fascia, membre inférieur	83.49.10 ↔	Excision de gaine tendineuse, tête et cou
		83.49.11 ↔	Excision de gaine tendineuse, épaule et aisselle
		83.49.12 ↔	Excision de gaine tendineuse, bras et coude
		83.49.13 ↔	Excision de gaine tendineuse, avant-bras
		83.49.14 ↔	Excision de gaine tendineuse, paroi thoracique et dos
		83.49.15 ↔	Excision de gaine tendineuse, région inguino-génitale et fesses

83.49.16 ↔	Excision de gaine tendineuse, membre inférieur	83.72.12 ↔	Recul de tendon, bras et coude
83.49.20 ↔	Réséction compartimentale, tête et cou	83.72.13 ↔	Recul de tendon, avant-bras
83.49.21 ↔	Réséction compartimentale, épaule et aisselle	83.72.14 ↔	Recul de tendon, paroi thoracique, abdomen et dos
83.49.22 ↔	Réséction compartimentale, bras et coude	83.72.15 ↔	Recul de tendon, région inguino-génitale et fesses
83.49.23 ↔	Réséction compartimentale, avant-bras	83.72.16 ↔	Recul de tendon, membre inférieur
83.49.24 ↔	Réséction compartimentale, paroi thoracique, abdomen et dos	83.73.10 ↔	Rattachement de tendon, tête et cou
83.49.25 ↔	Réséction compartimentale, région inguino-génitale et fesses	83.73.11 ↔	Rattachement de tendon, épaule et aisselle
83.49.26 ↔	Réséction compartimentale, membre inférieur	83.73.12 ↔	Rattachement de tendon, bras et coude
83.49.29 ↔	Réséction compartimentale, autre site	83.73.13 ↔	Rattachement de tendon, avant-bras
83.49.30 ↔	Autre excision de tissu mou, tête et cou	83.73.14 ↔	Rattachement de tendon, paroi thoracique, abdomen et dos
83.49.31 ↔	Autre excision de tissu mou, épaule et aisselle	83.73.15 ↔	Rattachement de tendon, région inguino-génitale et fesses
83.49.32 ↔	Autre excision de tissu mou, bras et coude	83.73.16 ↔	Rattachement de tendon, membre inférieur
83.49.33 ↔	Autre excision de tissu mou, avant-bras	83.73.19 ↔	Rattachement de tendon, autre site
83.49.34 ↔	Autre excision de tissu mou, paroi thoracique, abdomen et dos	83.74.10 ↔	Rattachement de muscle, tête et cou
83.49.35 ↔	Autre excision de tissu mou, région inguino-génitale et fesses	83.74.11 ↔	Rattachement de muscle, épaule et aisselle
83.49.36 ↔	Autre excision de tissu mou, membre inférieur	83.74.12 ↔	Rattachement de muscle, bras et coude
83.49.39 ↔	Autre excision de tissu mou, autre site	83.74.13 ↔	Rattachement de muscle, avant-bras
83.5X.10 ↔	Bursectomie, tête et cou	83.74.14 ↔	Rattachement de muscle, paroi thoracique, abdomen et dos
83.5X.11 ↔	Bursectomie, épaule et aisselle	83.74.15 ↔	Rattachement de muscle, région inguino-génitale et fesses
83.5X.12 ↔	Bursectomie, bras et coude	83.74.16 ↔	Rattachement de muscle, membre inférieur
83.5X.13 ↔	Bursectomie, avant-bras	83.74.19 ↔	Rattachement de muscle, autre site
83.5X.14 ↔	Bursectomie, paroi thoracique, abdomen et dos	83.77.10 ↔	Transposition ou transplantation de muscle, tête et cou
83.5X.15 ↔	Bursectomie, région inguino-génitale et fesses	83.77.11 ↔	Transposition ou transplantation de muscle, épaule et aisselle
83.5X.16 ↔	Bursectomie, membre inférieur	83.77.12 ↔	Transposition ou transplantation de muscle, bras et coude
83.5X.19 ↔	Bursectomie, autre site	83.77.13 ↔	Transposition ou transplantation de muscle, avant-bras
83.61.11 ↔	Suture de gaine tendineuse, épaule et aisselle	83.77.14 ↔	Transposition ou transplantation de muscle, paroi thoracique, abdomen et dos
83.61.12 ↔	Suture de gaine tendineuse, bras et coude	83.77.15 ↔	Transposition ou transplantation de muscle, région inguino-génitale et fesses
83.61.13 ↔	Suture de gaine tendineuse, avant-bras	83.77.16 ↔	Transposition ou transplantation de muscle, membre inférieur
83.61.14 ↔	Suture de gaine tendineuse, paroi thoracique, abdomen et dos	83.77.19 ↔	Transposition ou transplantation de muscle, autre site
83.61.15 ↔	Suture de gaine tendineuse, région inguino-génitale et fesses	83.85.10 ↔	Rallongement de muscle ou de tendon, tête et cou
83.61.16 ↔	Suture de gaine tendineuse, membre inférieur	83.85.11 ↔	Rallongement de muscle ou de tendon, épaule et aisselle
83.61.19 ↔	Suture de gaine tendineuse, autre site	83.85.12 ↔	Rallongement de muscle ou de tendon, bras et coude
83.62.10 ↔	Suture différée de tendon, tête et cou	83.85.13 ↔	Rallongement de muscle ou de tendon, avant-bras
83.62.11 ↔	Suture différée de tendon, épaule et aisselle	83.85.14 ↔	Rallongement de muscle ou de tendon, paroi thoracique, abdomen et dos
83.62.12 ↔	Suture différée de tendon, bras et coude	83.85.15 ↔	Rallongement de muscle ou de tendon, région inguino-génitale et fesses
83.62.13 ↔	Suture différée de tendon, avant-bras	83.85.16 ↔	Rallongement de muscle ou de tendon, membre inférieur
83.62.14 ↔	Suture différée de tendon, paroi thoracique, abdomen et dos	83.85.19 ↔	Rallongement de muscle ou de tendon, autre site
83.62.15 ↔	Suture différée de tendon, région inguino-génitale et fesses	83.85.20 ↔	Raccourcissement de muscle ou de tendon, tête et cou
83.62.16 ↔	Suture différée de tendon, membre inférieur	83.85.21 ↔	Raccourcissement de muscle ou de tendon, épaule et aisselle
83.62.19 ↔	Suture différée de tendon, autre site	83.85.22 ↔	Raccourcissement de muscle ou de tendon, bras et coude
83.64.10 ↔	Autre suture de tendon, tête et cou	83.85.23 ↔	Raccourcissement de muscle ou de tendon, avant-bras
83.64.11 ↔	Autre suture de tendon, épaule et aisselle	83.85.24 ↔	Raccourcissement de muscle ou de tendon, paroi thoracique, abdomen et dos
83.64.12 ↔	Autre suture de tendon, bras et coude	83.85.25 ↔	Raccourcissement de muscle ou de tendon, région inguino-génitale et fesses
83.64.13 ↔	Autre suture de tendon, avant-bras	83.85.26 ↔	Raccourcissement de muscle ou de tendon, membre inférieur
83.64.14 ↔	Autre suture de tendon, paroi thoracique, abdomen et dos	83.85.29 ↔	Raccourcissement de muscle ou de tendon, autre site
83.64.15 ↔	Autre suture de tendon, région inguino-génitale et fesses	83.86 ↔	Plastie du quadriceps
83.64.16 ↔	Autre suture de tendon, membre inférieur	83.87.10 ↔	Plastie musculaire, tête et cou
83.64.19 ↔	Autre suture de tendon, autre site		
83.65.10 ↔	Autre suture de muscle ou de fascia, tête et cou		
83.65.11 ↔	Autre suture de muscle ou de fascia, épaule et aisselle		
83.65.12 ↔	Autre suture de muscle ou de fascia, bras et coude		
83.65.13 ↔	Autre suture de muscle ou de fascia, avant-bras		
83.65.14 ↔	Autre suture de muscle ou de fascia, paroi thoracique, abdomen et dos		
83.65.15 ↔	Autre suture de muscle ou de fascia, région inguino-génitale et fesses		
83.65.16 ↔	Autre suture de muscle ou de fascia, membre inférieur		
83.72.10 ↔	Recul de tendon, tête et cou		
83.72.11 ↔	Recul de tendon, épaule et aisselle		

83.87.11 ↔	Plastie musculaire, épaule et aisselle	83.89.16 ↔	Allongement, raccourcissement et doublement de fascia, membre inférieur
83.87.12 ↔	Plastie musculaire, bras et coude	83.89.20 ↔	Recouvrement de défaut de fascia, tête et cou
83.87.13 ↔	Plastie musculaire, avant-bras	83.89.21 ↔	Recouvrement de défaut de fascia, épaule et aisselle
83.87.14 ↔	Plastie musculaire, paroi thoracique, abdomen et dos	83.89.22 ↔	Recouvrement de défaut de fascia, bras et coude
83.87.15 ↔	Plastie musculaire, région inguino-génitale et fesses	83.89.23 ↔	Recouvrement de défaut de fascia, avant-bras
83.87.16 ↔	Plastie musculaire, membre inférieur	83.89.24 ↔	Recouvrement de défaut de fascia, paroi thoracique, abdomen et dos
83.88.10 ↔	Plastie d'augmentation de tendon, tête et cou	83.89.25 ↔	Recouvrement de défaut de fascia, région inguino-génitale et fesses
83.88.11 ↔	Plastie d'augmentation de tendon, épaule et aisselle	83.89.26 ↔	Recouvrement de défaut de fascia, membre inférieur
83.88.12 ↔	Plastie d'augmentation de tendon, bras et coude	83.89.90 ↔	Autres opérations plastiques de fascia, tête et cou
83.88.13 ↔	Plastie d'augmentation de tendon, avant-bras	83.89.91 ↔	Autres opérations plastiques de fascia, épaule et aisselle
83.88.14 ↔	Plastie d'augmentation de tendon, paroi thoracique, abdomen et dos	83.89.92 ↔	Autres opérations plastiques de fascia, bras et coude
83.88.15 ↔	Plastie d'augmentation de tendon, région inguino-génitale et fesses	83.89.93 ↔	Autres opérations plastiques de fascia, avant-bras
83.88.16 ↔	Plastie d'augmentation de tendon, membre inférieur	83.89.94 ↔	Autres opérations plastiques de fascia, paroi thoracique, abdomen et dos
83.88.19 ↔	Plastie d'augmentation de tendon, autre site	83.89.95 ↔	Autres opérations plastiques de fascia, région inguino-génitale et fesses
83.88.20 ↔	Plastie de remplacement de tendon, tête et cou	83.89.96 ↔	Autres opérations plastiques de fascia, membre inférieur
83.88.21 ↔	Plastie de remplacement de tendon, épaule et aisselle	83.91.10 ↔	Lyse d'adhérences de muscle, tendon, fascia et bourse, tête et cou
83.88.22 ↔	Plastie de remplacement de tendon, bras et coude	83.91.11 ↔	Lyse d'adhérences de muscle, tendon, fascia et bourse, épaule et aisselle
83.88.23 ↔	Plastie de remplacement de tendon, avant-bras	83.91.12 ↔	Lyse d'adhérences de muscle, tendon, fascia et bourse, bras et coude
83.88.24 ↔	Plastie de remplacement de tendon, paroi thoracique, abdomen et dos	83.91.13 ↔	Lyse d'adhérences de muscle, tendon, fascia et bourse, avant-bras
83.88.25 ↔	Plastie de remplacement de tendon, région inguino-génitale et fesses	83.91.14 ↔	Lyse d'adhérences de muscle, tendon, fascia et bourse, paroi thoracique, abdomen et dos
83.88.26 ↔	Plastie de remplacement de tendon, membre inférieur	83.91.15 ↔	Lyse d'adhérences de muscle, tendon, fascia et bourse, région inguino-génitale et fesses
83.88.29 ↔	Plastie de remplacement de tendon, autres sites	83.91.16 ↔	Lyse d'adhérences de muscle, tendon, fascia et bourse, membre inférieur
83.88.30 ↔	Constitution de matériel de greffe, tête et cou	83.99.10 ↔	Autres opérations de tendon, tête et cou
83.88.31 ↔	Constitution de matériel de greffe, épaule et aisselle	83.99.11 ↔	Autres opérations de tendon, épaule et aisselle
83.88.32 ↔	Constitution de matériel de greffe, bras et coude	83.99.12 ↔	Autres opérations de tendon, bras et coude
83.88.33 ↔	Constitution de matériel de greffe, avant-bras	83.99.13 ↔	Autres opérations de tendon, avant-bras
83.88.34 ↔	Constitution de matériel de greffe, paroi thoracique, abdomen et dos	83.99.14 ↔	Autres opérations de tendon, paroi thoracique, abdomen et dos
83.88.35 ↔	Constitution de matériel de greffe, région inguino-génitale et fesses	83.99.15 ↔	Autres opérations de tendon, région inguino-génitale et fesses
83.88.36 ↔	Constitution de matériel de greffe, membre inférieur	83.99.16 ↔	Autres opérations de tendon, membre inférieur
83.88.39 ↔	Constitution de matériel de greffe, autres sites	83.99.20 ↔	Autres opérations de muscle, fascia et bourse, tête et cou
83.88.40 ↔	Ténodèse, tête et cou	83.99.21 ↔	Autres opérations de muscle, fascia et bourse, épaule et aisselle
83.88.41 ↔	Ténodèse, épaule et aisselle	83.99.22 ↔	Autres opérations de muscle, fascia et bourse, bras et coude
83.88.42 ↔	Ténodèse, bras et coude	83.99.23 ↔	Autres opérations de muscle, fascia et bourse, avant-bras
83.88.43 ↔	Ténodèse, avant-bras	83.99.24 ↔	Autres opérations de muscle, fascia et bourse, paroi thoracique, abdomen et dos
83.88.44 ↔	Ténodèse, paroi thoracique, abdomen et dos	83.99.25 ↔	Autres opérations de muscle, fascia et bourse, région inguino-génitale et fesses
83.88.45 ↔	Ténodèse, région inguino-génitale et fesses	83.99.26 ↔	Autres opérations de muscle, fascia et bourse, membre inférieur
83.88.46 ↔	Ténodèse, membre inférieur	83.99.30 ↔	Révision sans remplacement de stimulateur de muscle squelettique
83.88.49 ↔	Ténodèse, autre site	85.2C.12 ↔	Débridement chirurgical du sein par excision sous anesthésie locale par infiltration, régionale ou générale, étendu
83.88.90 ↔	Autres opérations plastiques de tendon, tête et cou	85.H2 ↔	Grefe autologue de peau en épaisseur partielle du sein
83.88.91 ↔	Autres opérations plastiques de tendon, épaule et aisselle	86.2A.31 ↔	Débridement chirurgical, étendue grande, à la tête
83.88.92 ↔	Autres opérations plastiques de tendon, bras et coude	86.2A.36 ↔	Débridement chirurgical, étendue grande, à la main
83.88.93 ↔	Autres opérations plastiques de tendon, avant-bras	86.2A.3D ↔	Débridement chirurgical, étendue grande, au pied
83.88.94 ↔	Autres opérations plastiques de tendon, paroi thoracique, abdomen et dos	86.2A.3E ↔	Débridement chirurgical, étendue grande, autre site
83.88.95 ↔	Autres opérations plastiques de tendon, région inguino-génitale et fesses		
83.88.96 ↔	Autres opérations plastiques de tendon, membre inférieur		
83.89.10 ↔	Allongement, raccourcissement et doublement de fascia, tête et cou		
83.89.11 ↔	Allongement, raccourcissement et doublement de fascia, épaule et aisselle		
83.89.12 ↔	Allongement, raccourcissement et doublement de fascia, bras et coude		
83.89.13 ↔	Allongement, raccourcissement et doublement de fascia, avant-bras		
83.89.14 ↔	Allongement, raccourcissement et doublement de fascia, paroi thoracique, abdomen et dos		
83.89.15 ↔	Allongement, raccourcissement et doublement de fascia, région inguino-génitale et fesses		

86.6B.11 ↔ Greffe autologue de peau d'épaisseur partielle, non étendue, à la tête	86.6B.2C ↔ Greffe autologue de peau d'épaisseur partielle, étendue, à la jambe
86.6B.12 ↔ Greffe autologue de peau d'épaisseur partielle, non étendue, au cou	86.6B.2D ↔ Greffe autologue de peau d'épaisseur partielle, étendue, au pied
86.6B.13 ↔ Greffe autologue de peau d'épaisseur partielle, non étendue, à l'épaule et à l'aisselle	86.84.21 ↔ Correction de cicatrice rétractile ou de bride cicatricielle, à la tête
86.6B.14 ↔ Greffe autologue de peau d'épaisseur partielle, non étendue, au bras et au coude	86.84.26 ↔ Correction de cicatrice rétractile ou de bride cicatricielle, à la main
86.6B.15 ↔ Greffe autologue de peau d'épaisseur partielle, non étendue, à l'avant-bras	86.84.2D ↔ Correction de cicatrice rétractile ou de bride cicatricielle, au pied
86.6B.17 ↔ Greffe autologue de peau d'épaisseur partielle, non étendue, à la paroi thoracique et au dos	86.84.2E ↔ Correction de cicatrice rétractile ou de bride cicatricielle, autre site
86.6B.18 ↔ Greffe autologue de peau d'épaisseur partielle, non étendue, à l'abdomen et à l'aîne	86.88.11 ↔ Pose ou remplacement chirurgical de système de thérapie par pression négative avec anesthésie régionale ou générale, à portée profonde, aux os et articulations des extrémités
86.6B.1A ↔ Greffe autologue de peau d'épaisseur partielle, non étendue, aux fesses	86.88.12 ↔ Pose ou remplacement chirurgical de système de thérapie par pression négative avec anesthésie régionale ou générale, à portée profonde, au thorax, au médiastin et au sternum
86.6B.1B ↔ Greffe autologue de peau d'épaisseur partielle, non étendue, à la cuisse et au genou	86.88.13 ↔ Pose ou remplacement chirurgical de système de thérapie par pression négative avec anesthésie régionale ou générale, à l'abdomen ouvert
86.6B.1C ↔ Greffe autologue de peau d'épaisseur partielle, non étendue, à la jambe	86.88.14 ↔ Pose ou remplacement chirurgical de système de thérapie par pression négative avec anesthésie régionale ou générale, endorectale
86.6B.1D ↔ Greffe autologue de peau d'épaisseur partielle, non étendue, au pied	86.88.15 ↔ Pose ou remplacement chirurgical de système de thérapie par pression négative avec anesthésie régionale ou générale, au tissu cutané et sous-cutané
86.6B.21 ↔ Greffe autologue de peau d'épaisseur partielle, étendue, à la tête	86.88.16 ↔ Pose ou remplacement de système de thérapie par pression négative avec anesthésie régionale ou générale, autre site
86.6B.22 ↔ Greffe autologue de peau d'épaisseur partielle, étendue, au cou	86.88.17 ↔ Pose ou remplacement chirurgical d'un système de thérapie par pression négative avec anesthésie régionale ou générale, à portée profonde, dos (cervical à sacré)
86.6B.23 ↔ Greffe autologue de peau d'épaisseur partielle, étendue, à l'épaule et à l'aisselle	86.88.18 ↔ Pose ou remplacement chirurgical d'un système de thérapie par pression négative avec anesthésie régionale ou générale, à portée profonde, bassin, vulve, périnée
86.6B.24 ↔ Greffe autologue de peau d'épaisseur partielle, étendue, au bras et au coude	
86.6B.25 ↔ Greffe autologue de peau d'épaisseur partielle, étendue, à l'avant-bras	
86.6B.27 ↔ Greffe autologue de peau d'épaisseur partielle, étendue, à la paroi thoracique et au dos	
86.6B.28 ↔ Greffe autologue de peau d'épaisseur partielle, étendue, à l'abdomen et à l'aîne	
86.6B.2A ↔ Greffe autologue de peau d'épaisseur partielle, étendue, aux fesses	
86.6B.2B ↔ Greffe autologue de peau d'épaisseur partielle, étendue, à la cuisse et au genou	

Procédure H06-2

86.2A.21 ‡↔ Débridement chirurgical, étendue modéréé, à la tête	86.2A.2E ‡↔ Débridement chirurgical, étendue modéréé, autre site
86.2A.26 ‡↔ Débridement chirurgical, étendue modéréé, à la main	
86.2A.2D ‡↔ Débridement chirurgical, étendue modéréé, au pied	

Procédure H06-3

86.0B.11 ‡↔ Implantation de réservoir médicamenteux dans la peau et le tissu sous-cutané
--

ADRG H07

Cholécystectomie

Au moins une procédure dans le tableau H07-4

DRG H07A

Cholécystectomie particulière avec néoformation maligne ou diagnostic complexe ou CPRE ou âge < 12 ans

(Procédure dans le tableau H07-5) et (diagnostic principal dans le tableau H07-1 ou diagnostic supplémentaire dans le tableau H07-2 ou procédure dans le tableau H07-6 ou Âge < 12 ans)

DRG H07B**Cholécystectomie particulière avec âge > 11 ans, ou cholécystectomie pour néoformation maligne ou diagnostic complexe ou CPRE ou âge < 12 ans**

Procédure dans le tableau H07-5 ou diagnostic principal dans le tableau H07-1 ou diagnostic supplémentaire dans le tableau H07-2 ou procédure dans le tableau H07-6 ou Âge < 12 ans

DRG H07C**Cholécystectomie avec cholécystite aiguë ou adhésiolyse péritonéale, âge > 11 ans**

Diagnostic principal dans le tableau H07-3 ou procédure dans le tableau H07-7

DRG H07D**Cholécystectomie, âge > 11 ans****Diagnostic H07-1**

C22.0	Carcinome hépatocellulaire	K85.20	Pancréatite aiguë alcoolique: Sans indication de complication d'organe - organique
C22.1	Carcinome du canal biliaire intrahépatique		
C22.2	Hépatoblastome	K85.21	Pancréatite aiguë alcoolique: Avec complication d'organe - organique
C22.3	Angiosarcome du foie		
C22.4	Autres sarcomes du foie	K85.30	Pancréatite aiguë médicamenteuse: Sans indication de complication d'organe - organique
C22.7	Autres carcinomes du foie précisés		
C22.9	Tumeur maligne: Foie, sans précision	K85.31	Pancréatite aiguë médicamenteuse: Avec complication d'organe - organique
C23	Tumeur maligne de la vésicule biliaire		
C24.0	Tumeur maligne: Canal biliaire extra-hépatique	K85.80	Autres pancréatites aiguës: Sans indication de complication d'organe - organique
C24.1	Tumeur maligne: Ampoule de Vater		
C24.8	Tumeur maligne: Lésion à localisations contiguës des voies biliaires	K85.81	Autres pancréatites aiguës: Avec complication d'organe - organique
C24.9	Tumeur maligne: Voies biliaires, sans précision	K85.90	Pancréatite aiguë, sans précision: Sans indication de complication d'organe - organique
C25.0	Tumeur maligne: Tête du pancréas		
C25.1	Tumeur maligne: Corps du pancréas	K85.91	Pancréatite aiguë, sans précision: Avec complication d'organe - organique
C25.2	Tumeur maligne: Queue du pancréas		
C25.3	Tumeur maligne: Canal pancréatique	K86.0	Pancréatite chronique alcoolique
C25.4	Tumeur maligne: Pancréas endocrine	K86.1	Autres pancréatites chroniques
C25.7	Tumeur maligne: Autres parties du pancréas	K86.2	Kyste du pancréas
C25.8	Tumeur maligne: Lésion à localisations contiguës du pancréas	K86.3	Pseudokyste du pancréas
		K86.80	Calcul du canal pancréatique sans sténose du canal pancréatique
C25.9	Tumeur maligne: Pancréas, sans précision		
C78.7	Tumeur maligne secondaire du foie et des voies biliaires intrahépatiques	K86.81	Calcul du canal pancréatique avec sténose du canal pancréatique
K85.00	Pancréatite aiguë idiopathique: Sans indication de complication d'organe - organique	K86.82	Autre sténose du canal pancréatique
		K86.83	Insuffisance pancréatique exocrine
K85.01	Pancréatite aiguë idiopathique: Avec complication d'organe - organique	K86.84	Fistule pancréatico-duodénale
		K86.88	Autres maladies précisées du pancréas
K85.10	Pancréatite aiguë d'origine biliaire: Sans indication de complication d'organe - organique	K86.9	Maladie du pancréas, sans précision
K85.11	Pancréatite aiguë d'origine biliaire: Avec complication d'organe - organique		

Diagnostic H07-2

D69.53 Thrombopénie induite par l'héparine de type II

Diagnostic H07-3

K80.00	Calcul de la vésicule biliaire avec cholécystite aiguë: Sans indication d'obstruction des voies biliaires	K81.0	Cholécystite aiguë
K80.01	Calcul de la vésicule biliaire avec cholécystite aiguë: Avec obstruction des voies biliaires		

Procédure H07-4

51.21 ↔	Autre cholécystectomie partielle	51.22.12 ↔	Cholécystectomie élargie
51.22.00 ↔	Cholécystectomie, SAP	51.22.99 ↔	Cholécystectomie, autre
51.22.10 ↔	Cholécystectomie sans révision chirurgicale des voies biliaires	51.23 ↔	Cholécystectomie laparoscopique
51.22.11 ↔	Cholécystectomie avec révision chirurgicale des voies biliaires	51.24 ↔	Cholécystectomie partielle par laparoscopie

Procédure H07-5

51.21 ↔	Autre cholécystectomie partielle	51.22.11 ↔	Cholécystectomie avec révision chirurgicale des voies biliaires
51.22.00 ↔	Cholécystectomie, SAP	51.22.12 ↔	Cholécystectomie élargie
51.22.10 ↔	Cholécystectomie sans révision chirurgicale des voies biliaires	51.22.99 ↔	Cholécystectomie, autre

Procédure H07-6

51.10 ‡↔	Cholangiopancréatographie endoscopique rétrograde [ERCP]	51.87.27 ‡↔	Insertion ou remplacement de stent nu auto-expansible de voie biliaire, par endoscopie, 5 stents
51.11 ‡↔	Cholangiographie endoscopique rétrograde [ERC]	51.87.28 ‡↔	Insertion ou remplacement de stent nu auto-expansible de voie biliaire, par endoscopie, 6 stents et plus
51.84 ‡↔	Dilatation de voie biliaire et ampoule de Vater, par voie endoscopique	51.87.30 ‡↔	Insertion ou remplacement de stent imprégné auto-expansible de voie biliaire, par endoscopie, 1 stent
51.85 ‡↔	Sphinctérotomie et papillotomie, par voie endoscopique	51.87.31 ‡↔	Insertion ou remplacement de stent imprégné auto-expansible de voie biliaire, par endoscopie, 2 stents
51.86 ‡↔	Insertion de sonde naso-biliaire de drainage, par endoscopie	51.87.33 ‡↔	Insertion ou remplacement de stent imprégné auto-expansible de voie biliaire, par endoscopie, 3 stents
51.87.00 ‡↔	Insertion ou remplacement de stent de voie biliaire, par endoscopie, SAP	51.87.34 ‡↔	Insertion ou remplacement de stent imprégné auto-expansible de voie biliaire, par endoscopie, 4 stents
51.87.09 ‡↔	Insertion ou remplacement de stent de voie biliaire, par endoscopie, autre	51.87.35 ‡↔	Insertion ou remplacement de stent imprégné auto-expansible de voie biliaire, par endoscopie, 5 stents
51.87.10 ‡↔	Insertion ou remplacement de stent non auto-expansible de voie biliaire, par endoscopie, 1 stent	51.87.36 ‡↔	Insertion ou remplacement de stent imprégné auto-expansible de voie biliaire, par endoscopie, 6 stents et plus
51.87.13 ‡↔	Insertion ou remplacement de stent non auto-expansible de voie biliaire, par endoscopie, 2 stents et plus	51.88 ‡↔	Extraction de calcul biliaire, par voie endoscopique
51.87.23 ‡↔	Insertion ou remplacement de stent nu auto-expansible de voie biliaire, par endoscopie, 1 stent	51.9A.00 ‡↔	Insertion ou remplacement de stent de voie biliaire, SAP
51.87.24 ‡↔	Insertion ou remplacement de stent nu auto-expansible de voie biliaire, par endoscopie, 2 stents	51.9A.09 ‡↔	Insertion ou remplacement de stent de voie biliaire, autre
51.87.25 ‡↔	Insertion ou remplacement de stent nu auto-expansible de voie biliaire, par endoscopie, 3 stents	52.13 ‡↔	Pancréatographie rétrograde, par voie endoscopique [ERP]
51.87.26 ‡↔	Insertion ou remplacement de stent nu auto-expansible de voie biliaire, par endoscopie, 4 stents		

Procédure H07-7

54.51 ↔	Lyse d'adhérences péritonéales, par laparoscopie	65.81.10 ↔	Adhésiolyse tubo-ovariennes du péritoine pelvien de la femme par laparoscopie
54.52 ↔	Lyse d'adhérences péritonéales, par chirurgie ouverte	65.81.99 ↔	Adhésiolyse d'ovaire et de trompe de Fallope par laparoscopie, autre
54.59 ↔	Lyse d'adhérences péritonéales, autre	65.89.00 ↔	Autre adhésiolyse d'ovaire et de trompe de Fallope, SAP
56.81 ↔	Lyse d'adhérences intraluminales de l'uretère	65.89.10 ↔	Autre adhésiolyse d'ovaire et de trompe de Fallope, par chirurgie ouverte
57.12 ↔	Lyse d'adhérences intraluminales avec incision de la vessie	65.89.11 ↔	Autre adhésiolyse d'ovaire et de trompe de Fallope, avec traitement microchirurgical
57.41 ↔	Lyse transurétrale d'adhérences intraluminales	65.89.12 ↔	Autre adhésiolyse tubo-ovariennes du péritoine pelvien de la femme, par chirurgie ouverte
59.02 ↔	Autre lyse d'adhérences périrénales ou périurétérales	65.89.13 ↔	Autre adhésiolyse tubo-ovariennes du péritoine pelvien de la femme, avec traitement microchirurgical
59.03.00 ↔	Lyse d'adhérences périrénales ou périurétérales par laparoscopie, SAP	65.89.99 ↔	Autre adhésiolyse d'ovaire et de trompe de Fallope, autre
59.03.99 ↔	Lyse d'adhérences périrénales ou périurétérales par laparoscopie, autre	70.13 ↔	Lyse d'adhérences intraluminales du vagin
59.11 ↔	Autre lyse d'adhérences périvésicales	71.01 ↔	Lyse d'adhérences de la vulve
59.12 ↔	Lyse d'adhérences périvésicales par laparoscopie		
63.94 ↔	Lyse d'adhérence du cordon spermatique		
65.81.00 ↔	Adhésiolyse d'ovaire et de trompe de Fallope par laparoscopie, SAP		

ADRG H09**Interventions sur le pancréas et le foie et opérations de shunt portosystémiques**

Procédure dans le tableau H09-3

DRG H09A**Interventions sur le pancréas et le foie et opérations de shunt portosystémiques avec CC extrêmement sévères ou diagnostic particulier**

PCCL > 3 ou diagnostic principal dans le tableau H09-1

DRG H09B**Interventions sur le pancréas et le foie et opérations de shunt portosystémiques pour néoformation maligne ou avec intervention particulière sur le pancréas**

Diagnostic principal dans le tableau H09-2 ou procédure dans le tableau H09-4

DRG H09C**Interventions sur le pancréas et le foie et opérations de shunt portosystémiques****Diagnostic H09-1**

K86.80	Calcul du canal pancréatique sans sténose du canal pancréatique	K86.82	Autre sténose du canal pancréatique
K86.81	Calcul du canal pancréatique avec sténose du canal pancréatique	K86.83	Insuffisance pancréatique exocrine
		K86.84	Fistule pancréatico-duodénale

Diagnostic H09-2

C22.0	Carcinome hépatocellulaire	C25.2	Tumeur maligne: Queue du pancréas
C22.1	Carcinome du canal biliaire intrahépatique	C25.3	Tumeur maligne: Canal pancréatique
C22.2	Hépatoblastome	C25.4	Tumeur maligne: Pancréas endocrine
C22.3	Angiosarcome du foie	C25.7	Tumeur maligne: Autres parties du pancréas
C22.4	Autres sarcomes du foie	C25.8	Tumeur maligne: Lésion à localisations contiguës du pancréas
C22.7	Autres carcinomes du foie précisés	C25.9	Tumeur maligne: Pancréas, sans précision
C22.9	Tumeur maligne: Foie, sans précision	C78.7	Tumeur maligne secondaire du foie et des voies biliaires intrahépatiques
C23	Tumeur maligne de la vésicule biliaire	D01.5	Carcinoma in situ: Foie, vésicule et voies biliaires
C24.0	Tumeur maligne: Canal biliaire extra-hépatique	D37.6	Tumeurs à évolution imprévisible ou inconnue: Foie, vésicule et voies biliaires
C24.1	Tumeur maligne: Ampoule de Vater	D37.70	Tumeur de la cavité buccale et des organes digestifs à évolution imprévisible ou inconnue: Pancréas
C24.8	Tumeur maligne: Lésion à localisations contiguës des voies biliaires		
C24.9	Tumeur maligne: Voies biliaires, sans précision		
C25.0	Tumeur maligne: Tête du pancréas		
C25.1	Tumeur maligne: Corps du pancréas		

Procédure H09-3

39.10 ↔	Shunt veineux intra-abdominal, SAP	50.21.12 ↔	Fenestration d'un ou plusieurs kyste(s) hépatique(s), par laparoscopie
39.11.00 ↔	Création et révision de shunt portosystémique, TIPSS, SAP	50.23.11 ↔	Excision locale de 1-2 foyers dans le foie, jusqu'à 4 cm de diamètre respectivement, par chirurgie ouverte
39.11.11 ↔	Création de shunt portosystémique, recours à l'angioplastie percutanée (à ballonnet)	50.23.12 ↔	Excision locale de 1-2 foyers dans le foie, au moins 1 foyer de plus de 4 cm de diamètre, par chirurgie ouverte
39.11.12 ↔	Création de shunt portosystémique, thrombolyse et thrombectomie percutanées	50.23.13 ↔	Excision locale de 3 foyers et plus dans le foie, par chirurgie ouverte
39.11.13 ↔	Création de shunt portosystémique, utilisation d'un stent	50.25.11 ↔	Excision locale de 1-2 foyers dans le foie, jusqu'à 4 cm de diamètre respectivement, par laparoscopie
39.11.21 ↔	Révision de shunt portosystémique, fermeture percutanée	50.25.12 ↔	Excision locale de 1-2 foyers dans le foie, au moins 1 foyer de plus de 4 cm de diamètre, par laparoscopie
39.11.22 ↔	Révision de shunt portosystémique, recours à l'insertion d'un stent	50.25.13 ↔	Excision locale de 3 foyers et plus dans le foie, par laparoscopie
39.11.23 ↔	Révision de shunt portosystémique avec thrombectomie et thrombolyse percutanées	50.27.11 ↔	Destruction locale de lésion ou de tissu du foie, par injection d'alcool, par chirurgie ouverte
39.11.24 ↔	Révision de shunt portosystémique avec réduction percutanée du diamètre d'un shunt portosystémique existant	50.27.12 ↔	Destruction locale de lésion ou de tissu du foie, par thérapie induite à haute fréquence, par chirurgie ouverte
39.11.99 ↔	Création et révision de shunt portosystémique, TIPSS, autre	50.27.13 ↔	Destruction locale de lésion ou de tissu du foie, par cryothérapie, par chirurgie ouverte
39.19 ↔	Shunt veineux intra-abdominal, autre	50.27.14 ↔	Destruction locale de lésion ou de tissu du foie, au laser, par chirurgie ouverte
45.91 ↔	Anastomose entre intestin grêle et intestin grêle		
50.0 ↔	Hépatotomie		
50.21.11 ↔	Fenestration d'un ou plusieurs kyste(s) hépatique(s), par chirurgie ouverte		

- 50.27.15 ↔ Destruction locale de lésion ou de tissu du foie, par électroporation irréversible, par chirurgie ouverte
- 50.27.19 ↔ Destruction locale de lésion ou de tissu du foie, par chirurgie ouverte, autre
- 50.27.21 ↔ Destruction locale de lésion ou de tissu du foie, par injection d'alcool, par laparoscopie
- 50.27.22 ↔ Destruction locale de lésion ou de tissu du foie, par thermothérapie, par laparoscopie
- 50.27.23 ↔ Destruction locale de lésion ou de tissu du foie, par cryothérapie, par laparoscopie
- 50.27.24 ↔ Destruction locale de lésion ou de tissu du foie, au laser, par laparoscopie
- 50.27.25 ↔ Destruction locale de lésion ou de tissu du foie, par électroporation irréversible, par laparoscopie
- 50.27.29 ↔ Destruction locale de lésion ou de tissu du foie, par laparoscopie, autre
- 50.2A.11 ↔ Résection de kyste hépatique, par chirurgie ouverte
- 50.2A.12 ↔ Résection de kyste hépatique, par laparoscopie
- 50.2A.21 ↔ Bisegmentectomie gauche, par chirurgie ouverte
- 50.2A.22 ↔ Bisegmentectomie gauche, par laparoscopie
- 50.2A.23 ↔ Hémihépatectomie gauche, par chirurgie ouverte
- 50.2A.24 ↔ Hémihépatectomie gauche, par laparoscopie
- 50.2A.25 ↔ Hémihépatectomie gauche étendue, par chirurgie ouverte
- 50.2A.26 ↔ Hémihépatectomie gauche étendue, par laparoscopie
- 50.2A.27 ↔ Hémihépatectomie droite, par chirurgie ouverte
- 50.2A.28 ↔ Hémihépatectomie droite, par laparoscopie
- 50.2A.2A ↔ Hémihépatectomie droite étendue, par chirurgie ouverte
- 50.2A.2B ↔ Hémihépatectomie droite étendue, par laparoscopie
- 50.2A.2C ↔ Autre résection de plusieurs segments contigus, par chirurgie ouverte
- 50.2A.2D ↔ Autre résection de plusieurs segments contigus, par laparoscopie
- 50.2B.11 ↔ Transection hépatique ainsi que ligature de branches portales par chirurgie ouverte, 1ère étape ALPPS
- 50.2B.12 ↔ Transection hépatique ainsi que ligature de branches portales, par laparoscopie, 1ère étape ALPPS
- 50.2C.11 ↔ Bisegmentectomie gauche, par chirurgie ouverte, pour don d'organe par une personne vivante
- 50.2C.12 ↔ Bisegmentectomie gauche, par laparoscopie, pour don d'organe par une personne vivante
- 50.2C.13 ↔ Hémihépatectomie gauche, par chirurgie ouverte, pour don d'organe par une personne vivante
- 50.2C.14 ↔ Hémihépatectomie gauche, par laparoscopie, pour don d'organe par une personne vivante
- 50.2C.15 ↔ Hémihépatectomie droite, par chirurgie ouverte, pour don d'organe par une personne vivante
- 50.2C.16 ↔ Hémihépatectomie droite, par laparoscopie, pour don d'organe par une personne vivante
- 50.62 ↔ Fermeture de lacération du foie et réparation, par suture
- 50.63 ↔ Fermeture de lacération du foie et réparation, par tamponnade
- 50.71 ↔ Hépatectomie totale, par chirurgie ouverte, pour don d'organe par une personne vivante
- 51.31 ↔ Anastomose entre la vésicule biliaire et les voies hépatiques
- 51.32 ↔ Anastomose entre vésicule biliaire et intestin
- 51.33 ↔ Anastomose entre vésicule biliaire et pancréas
- 51.34 ↔ Anastomose entre vésicule biliaire et estomac
- 51.36 ↔ Cholédocho-entérostomie
- 51.37 ↔ Anastomose entre canal hépatique et tractus gastro-intestinal
- 51.95.20 ↔ Ablation d'endoprothèse de voie biliaire, par chirurgie ouverte
- 51.95.21 ↔ Ablation d'endoprothèse de voie biliaire, par laparoscopie
- 51.9A.41 ↔ Insertion ou remplacement de stent non auto-expansible de voie biliaire, par laparoscopie, 1 stent
- 51.9A.42 ↔ Insertion ou remplacement de stent non auto-expansible de voie biliaire, par laparoscopie, 2 stents et plus
- 51.9A.51 ↔ Insertion ou remplacement de stent nu auto-expansible de voie biliaire, par laparoscopie, 1 stent
- 51.9A.52 ↔ Insertion ou remplacement de stent nu auto-expansible de voie biliaire, par laparoscopie, 2 stents
- 51.9A.53 ↔ Insertion ou remplacement de stent nu auto-expansible de voie biliaire, par laparoscopie, 3 stents
- 51.9A.54 ↔ Insertion ou remplacement de stent nu auto-expansible de voie biliaire, par laparoscopie, 4 stents
- 51.9A.55 ↔ Insertion ou remplacement de stent nu auto-expansible de voie biliaire, par laparoscopie, 5 stents
- 51.9A.56 ↔ Insertion ou remplacement de stent nu auto-expansible de voie biliaire, par laparoscopie, 6 stents et plus
- 51.9A.61 ↔ Insertion ou remplacement de stent imprégné auto-expansible de voie biliaire, par laparoscopie, 1 stent
- 51.9A.62 ↔ Insertion ou remplacement de stent imprégné auto-expansible de voie biliaire, par laparoscopie, 2 stents
- 51.9A.63 ↔ Insertion ou remplacement de stent imprégné auto-expansible de voie biliaire, par laparoscopie, 3 stents
- 51.9A.64 ↔ Insertion ou remplacement de stent imprégné auto-expansible de voie biliaire, par laparoscopie, 4 stents
- 51.9A.65 ↔ Insertion ou remplacement de stent imprégné auto-expansible de voie biliaire, par laparoscopie, 5 stents
- 51.9A.66 ↔ Insertion ou remplacement de stent imprégné auto-expansible de voie biliaire, par laparoscopie, 6 stents et plus
- 51.9A.71 ↔ Insertion ou remplacement de stent non auto-expansible de voie biliaire, par chirurgie ouverte, 1 stent
- 51.9A.72 ↔ Insertion ou remplacement de stent non auto-expansible de voie biliaire, par chirurgie ouverte, 2 stents et plus
- 51.9A.81 ↔ Insertion ou remplacement de stent nu auto-expansible de voie biliaire, par chirurgie ouverte, 1 stent
- 51.9A.82 ↔ Insertion ou remplacement de stent nu auto-expansible de voie biliaire, par chirurgie ouverte, 2 stents
- 51.9A.83 ↔ Insertion ou remplacement de stent nu auto-expansible de voie biliaire, par chirurgie ouverte, 3 stents
- 51.9A.84 ↔ Insertion ou remplacement de stent nu auto-expansible de voie biliaire, par chirurgie ouverte, 4 stents
- 51.9A.85 ↔ Insertion ou remplacement de stent nu auto-expansible de voie biliaire, par chirurgie ouverte, 5 stents
- 51.9A.86 ↔ Insertion ou remplacement de stent nu auto-expansible de voie biliaire, par chirurgie ouverte, 6 stents et plus
- 51.9A.A1 ↔ Insertion ou remplacement de stent imprégné auto-expansible de voie biliaire, par chirurgie ouverte, 1 stent
- 51.9A.A2 ↔ Insertion ou remplacement de stent imprégné auto-expansible de voie biliaire, par chirurgie ouverte, 2 stents
- 51.9A.A3 ↔ Insertion ou remplacement de stent imprégné auto-expansible de voie biliaire, par chirurgie ouverte, 3 stents
- 51.9A.A4 ↔ Insertion ou remplacement de stent imprégné auto-expansible de voie biliaire, par chirurgie ouverte, 4 stents
- 51.9A.A5 ↔ Insertion ou remplacement de stent imprégné auto-expansible de voie biliaire, par chirurgie ouverte, 5 stents

51.9A.A6 ↔ Insertion ou remplacement de stent imprégné auto-expansible de voie biliaire, par chirurgie ouverte, 6 stents et plus	52.83.99 ↔ Hétérogreffe du pancréas, autre
52.01.12 ↔ Drainage transgastrique d'un kyste pancréatique, par chirurgie ouverte	52.95.10 ↔ Extraction chirurgicale ouverte de calcul(s) du canal pancréatique
52.01.13 ↔ Drainage transgastrique d'un kyste pancréatique, par laparoscopie	52.95.11 ↔ Extraction laparoscopique de calcul(s) du canal pancréatique
52.01.22 ↔ Drainage transduodénal d'un kyste pancréatique, par chirurgie ouverte	52.95.20 ↔ Dilatation laparoscopique du canal pancréatique
52.01.23 ↔ Drainage transduodénal d'un kyste pancréatique, par laparoscopie	52.95.30 ↔ Insertion chirurgicale ouverte de drain dans le canal pancréatique
52.09.00 ↔ Autre pancréatotomie, SAP	52.95.31 ↔ Insertion laparoscopique de drain dans le canal pancréatique
52.09.10 ↔ Autre pancréatotomie, incision du pancréas	52.95.40 ↔ Insertion ou remplacement d'un stent [prothèse] non auto-expansible dans le canal pancréatique, chirurgical ouvert
52.09.11 ↔ Autre pancréatotomie, incision du canal pancréatique	52.95.41 ↔ Insertion ou remplacement d'un stent [prothèse] non auto-expansible dans le canal pancréatique, par laparoscopie
52.09.99 ↔ Autre pancréatotomie, autre	52.95.50 ↔ Insertion ou remplacement d'un stent [prothèse] auto-expansible dans le canal pancréatique, chirurgical ouvert
52.22.00 ↔ Autre excision ou destruction de lésion ou tissu du pancréas et du canal pancréatique, SAP	52.95.51 ↔ Insertion ou remplacement d'un stent [prothèse] auto-expansible dans le canal pancréatique, par laparoscopie
52.22.99 ↔ Autre excision ou destruction de lésion ou tissu du pancréas et du canal pancréatique, autre	52.95.60 ↔ Réparation laparoscopique du canal pancréatique
52.3 ↔ Marsupialisation de kyste pancréatique	52.95.70 ↔ Réparation du pancréas
52.4 ↔ Drainage interne de kyste pancréatique	52.95.90 ↔ Autre réparation du pancréas, autre opération endoscopique du pancréas
52.50 ↔ Pancréatectomie partielle, SAP	52.95.A1 ↔ Enlèvement d'un stent [prothèse] du canal pancréatique, par chirurgie ouverte
52.51.10 ↔ Pancréatectomie céphalique conservant le pylore	52.95.A2 ↔ Enlèvement d'un stent [prothèse] du canal pancréatique, par laparoscopie
52.51.20 ↔ Pancréatectomie céphalique conservant le duodénum	52.96.11 ↔ Anastomose entre canal pancréatique et tractus gastro-intestinal, par chirurgie ouverte
52.51.31 ↔ Résection pancréatico-duodénale avec résection partielle de l'estomac	52.96.21 ↔ Anastomose entre canal pancréatique et tractus gastro-intestinal, par laparoscopie
52.52.11 ↔ Pancréatectomie caudale, par chirurgie ouverte	52.99.00 ↔ Autres opérations à ciel ouvert du pancréas, SAP
52.52.12 ↔ Pancréatectomie caudale, par laparoscopie	52.99.10 ↔ Autres opérations à ciel ouvert du pancréas, dilatation du canal pancréatique
52.54 ↔ Résection segmentaire du corps du pancréas	52.99.20 ↔ Autres opérations à ciel ouvert du pancréas, réparation du canal pancréatique
52.59 ↔ Pancréatectomie partielle, autre	52.99.99 ↔ Autres opérations à ciel ouvert du pancréas, autre
52.60 ↔ Pancréatectomie totale, SAP	54.94 ↔ Création d'un shunt péritonéo-vasculaire
52.61 ↔ Pancréatectomie totale avec gastrectomie partielle	
52.62 ↔ Pancréatectomie totale conservant le pylore	
52.63 ↔ Pancréatectomie totale conservant le duodénum	
52.69 ↔ Pancréatectomie totale, autre	
52.82 ↔ Allogreffe du pancréas	
52.83.00 ↔ Hétérogreffe du pancréas, SAP	
52.83.10 ↔ Hétérogreffe du pancréas, retransplantation d'un segment de pancréas durant la même hospitalisation	
52.83.11 ↔ Hétérogreffe du pancréas, retransplantation du pancréas durant la même hospitalisation	

Procédure H09-4

52.50 ↔ Pancréatectomie partielle, SAP	52.54 ↔ Résection segmentaire du corps du pancréas
52.52.11 ↔ Pancréatectomie caudale, par chirurgie ouverte	52.59 ↔ Pancréatectomie partielle, autre
52.52.12 ↔ Pancréatectomie caudale, par laparoscopie	

ADRG H12**Diverses interventions sur le système hépatobiliaire**

Au moins une procédure dans le tableau H12-1 et aucune procédure dans le tableau H12-2

DRG H12A**Diverses interventions sur le système hépatobiliaire avec CC extrêmement sévères ou intervention complexe**

PCCL > 3 ou procédure dans le tableau H12-3

DRG H12B**Diverses interventions sur le système hépatobiliaire****Procédure H12-1**

40.21.10 ↔ Excision et destruction de ganglions et vaisseaux lymphatiques isolés, cervicaux, non marqués	40.22.11 ↔ Excision et destruction de ganglions lymphatiques mammaires internes isolés, non marqués, par voie thoracoscopique
40.21.99 ↔ Excision et destruction de ganglions lymphatiques cervicaux profonds isolés, autre	

40.22.21 ↔	Excision et destruction de ganglions lymphatiques mammaires internes isolés, non marqués, par chirurgie ouverte	44.31.14 ↔	Bypass gastrique proximal après Sleeve resection, intervention inverse, laparoscopique
40.22.99 ↔	Excision et destruction de ganglions lymphatiques mammaires internes isolés, autre	44.31.15 ↔	Bypass gastrique proximal après Gastric Banding, à la suite d'une intervention bariatrique, chirurgical ouvert
40.23.10 ↔	Excision et destruction de ganglions lymphatiques axillaires isolés, non marqués	44.31.16 ↔	Bypass gastrique proximal après Gastric Banding, à la suite d'une intervention bariatrique, laparoscopique
40.23.99 ↔	Excision et destruction de ganglions lymphatiques axillaires isolés, autre	44.31.21 ↔	Bypass gastrique distal, chirurgical ouvert
40.24.10 ↔	Excision et destruction de ganglions lymphatiques inguinaux isolés, non marqués, par chirurgie ouverte	44.31.22 ↔	Bypass gastrique distal, laparoscopique
40.24.21 ↔	Excision et destruction de ganglions lymphatiques inguinaux isolés, non marqués, par laparoscopie	44.31.31 ↔	Omega-loop Gastric Bypass, par chirurgie ouverte
40.24.99 ↔	Excision et destruction de ganglions lymphatiques inguinaux isolés, autre	44.31.32 ↔	Omega-loop Gastric Bypass, par laparoscopie
40.29.09 ↔	Excision simple et destruction d'autre structure lymphatique, autre	44.31.41 ↔	Bypass gastrique par anastomose de Roux-en-Y, par chirurgie ouverte
40.29.13 ↔	Excision et destruction de ganglions lymphatiques médiastinaux isolés, non marqués, par chirurgie ouverte	44.31.42 ↔	Bypass gastrique par anastomose de Roux-en-Y, par laparoscopie
40.29.15 ↔	Excision et destruction de ganglions lymphatiques médiastinaux isolés, non marqués, par thoroscopie	44.38 ↔	Gastro-entérostomie laparoscopique
40.29.19 ↔	Excision et destruction de ganglions lymphatiques médiastinaux isolés, autre	44.39 ↔	Gastro-entérostomie sans gastrectomie, autre
40.29.21 ↔	Excision et destruction de ganglions lymphatiques para-aortiques isolés, non marqués, par chirurgie ouverte	50.12.00 ↔	Biopsie ouverte du foie, SAP
40.29.23 ↔	Excision et destruction de ganglions lymphatiques para-aortiques isolés, non marqués, par laparoscopie	50.12.09 ↔	Biopsie ouverte du foie, autre
40.29.31 ↔	Excision et destruction de ganglions lymphatiques iliaques isolés, non marqués, par chirurgie ouverte	50.12.11 ↔	Biopsie du foie, par excision, par chirurgie ouverte
40.29.33 ↔	Excision et destruction de ganglions lymphatiques iliaques isolés, non marqués, par laparoscopie	50.12.12 ↔	Biopsie du foie, par biopsie à l'aiguille, par chirurgie ouverte
40.29.70 ↔	Excision et destruction de lymphangiome ou d'hygroma kystique	50.14 ↔	Biopsie du foie par voie laparoscopique
40.29.81 ↔	Excision et destruction de plusieurs stations de ganglions lymphatiques abdominaux (avec biopsie du foie), chirurgie ouverte [laparotomie de stadification]	50.69 ↔	Réparation du foie, autre
40.29.82 ↔	Excision et destruction de plusieurs stations de ganglions lymphatiques abdominaux (avec biopsie du foie), par laparoscopie [laparoscopie de stadification]	50.99.10 ↔	Implantation et remplacement de cathéter à demeure dans l'artère hépatique et le système porte
40.29.89 ↔	Excision et destruction de plusieurs stations de ganglions lymphatiques abdominaux (avec biopsie du foie), autre	50.99.11 ↔	Enlèvement de cathéter à demeure de l'artère hépatique et du système porte
44.11 ↔	Gastrosopie transabdominale	51.13 ↔	Biopsie de la vésicule ou des voies biliaires, ouverte
44.31.00 ↔	Bypass gastrique, SAP	51.41.00 ↔	Incision du cholédoque avec extraction de calcul, SAP
44.31.09 ↔	Bypass gastrique, autre	51.41.09 ↔	Incision du cholédoque avec extraction de calcul, autre
44.31.11 ↔	Bypass gastrique proximal, chirurgical ouvert	51.42.00 ↔	Incision du cholédoque avec autre désobstruction, SAP
44.31.12 ↔	Bypass gastrique proximal, laparoscopique	51.42.09 ↔	Incision du cholédoque avec autre désobstruction, autre
44.31.13 ↔	Bypass gastrique proximal après Sleeve resection, intervention inverse, chirurgical ouvert	51.44.00 ↔	Incision du canal cystique et des canaux hépatiques pour extraction de calcul, SAP
		51.44.09 ↔	Incision du canal cystique et des canaux hépatiques pour extraction de calcul, autre
		51.49.00 ↔	Incision du canal cystique et des canaux hépatiques pour désobstruction, SAP
		51.49.09 ↔	Incision du canal cystique et des canaux hépatiques pour désobstruction, autre
		52.12 ↔	Biopsie ouverte du pancréas
		54.21.10 ↔	Laparoscopie, laparoscopie diagnostique
		54.21.30 ↔	Laparoscopie, laparoscopie avec drainage
		54.21.99 ↔	Laparoscopie, autre
		54.23 ↔	Biopsie péritonéale
		54.92 ↔	Extraction de corps étranger de la cavité péritonéale

Procédure H12-2

51.23 ↔	Cholécystectomie laparoscopique	51.24 ↔	Cholécystectomie partielle par laparoscopie
---------	---------------------------------	---------	---

Procédure H12-3

44.31.00 ↔	Bypass gastrique, SAP	44.31.16 ↔	Bypass gastrique proximal après Gastric Banding, à la suite d'une intervention bariatrique, laparoscopique
44.31.09 ↔	Bypass gastrique, autre	44.31.21 ↔	Bypass gastrique distal, chirurgical ouvert
44.31.11 ↔	Bypass gastrique proximal, chirurgical ouvert	44.31.22 ↔	Bypass gastrique distal, laparoscopique
44.31.12 ↔	Bypass gastrique proximal, laparoscopique	44.31.31 ↔	Omega-loop Gastric Bypass, par chirurgie ouverte
44.31.13 ↔	Bypass gastrique proximal après Sleeve resection, intervention inverse, chirurgical ouvert	44.31.32 ↔	Omega-loop Gastric Bypass, par laparoscopie
44.31.14 ↔	Bypass gastrique proximal après Sleeve resection, intervention inverse, laparoscopique	44.31.41 ↔	Bypass gastrique par anastomose de Roux-en-Y, par chirurgie ouverte
44.31.15 ↔	Bypass gastrique proximal après Gastric Banding, à la suite d'une intervention bariatrique, chirurgical ouvert	44.31.42 ↔	Bypass gastrique par anastomose de Roux-en-Y, par laparoscopie
		44.38 ↔	Gastro-entérostomie laparoscopique

44.39 ↔ Gastro-entérostomie sans gastrectomie, autre

ADRG H16**Autre radiothérapie pour maladies et troubles du système hépatobiliaire et du pancréas**

Procédure dans le tableau H16-1

DRG H16Z**Autre radiothérapie pour maladies et troubles du système hépatobiliaire et du pancréas****Procédure H16-1**

92.20 ↔	Perfusion d'isotope radioactif liquide	92.24.24 ↔	Téléradiothérapie à photons, accélérateur linéaire, sans guidage par l'image, radiothérapie avec modulation d'intensité
92.21.00 ↔	Radiothérapie superficielle: SAP	92.24.30 ↔	Téléradiothérapie à photons: radiothérapie hautement complexe à l'aide d'équipements spécialisés
92.21.01 ↔	Radiothérapie superficielle: jusqu'à 2 champs d'irradiation	92.25.00 ↔	Téléradiothérapie par électron, accélérateur linéaire, SAP
92.21.02 ↔	Radiothérapie superficielle: plus de 2 champs d'irradiation	92.25.01 ↔	Téléradiothérapie par électron, accélérateur linéaire, irradiation large
92.22.00 ↔	Radiothérapie en orthovoltage: SAP	92.25.02 ↔	Téléradiothérapie par électron, accélérateur linéaire, irradiation hémicorporelle
92.22.01 ↔	Radiothérapie en orthovoltage: jusqu'à 2 champs d'irradiation	92.25.03 ↔	Téléradiothérapie par électron, accélérateur linéaire, irradiation corporelle totale
92.22.02 ↔	Radiothérapie en orthovoltage: plus de 2 champs d'irradiation	92.25.04 ↔	Téléradiothérapie par électron, accélérateur linéaire, radiothérapie peropératoire
92.22.11 ↔	Radiothérapie peropératoire par rayons X, jusqu'à 300 kV	92.25.09 ↔	Téléradiothérapie par électron, accélérateur linéaire, autre
92.22.12 ↔	Radiothérapie peropératoire par rayons X, 300 kV - < 1 MV	92.25.11 ↔	Téléradiothérapie par électron, accélérateur linéaire, positionnement guidé par l'image
92.22.19 ↔	Autre radiothérapie peropératoire par rayons X	92.25.12 ↔	Téléradiothérapie par électron, accélérateur linéaire, positionnement guidé par l'image, jusqu'à 2 champs d'irradiation
92.23.00 ↔	Radiothérapie de haut voltage: SAP	92.25.13 ↔	Téléradiothérapie par électron, accélérateur linéaire, positionnement guidé par l'image, plus de 2 champs d'irradiation
92.23.01 ↔	Appareil de télécobalt, jusqu'à 2 champs d'irradiation	92.25.14 ↔	Téléradiothérapie par électron, accélérateur linéaire, positionnement guidé par l'image, radiothérapie conformationnelle en 3D
92.23.02 ↔	Appareil de télécobalt, 3 à 4 champs d'irradiation	92.25.15 ↔	Téléradiothérapie par électron, accélérateur linéaire, positionnement guidé par l'image, radiothérapie avec modulation d'intensité
92.23.03 ↔	Appareil de télécobalt plus de 4 champs d'irradiation ou radiothérapie conformationnelle en 3D	92.25.21 ↔	Téléradiothérapie par électron, accélérateur linéaire, sans guidage par l'image, jusqu'à 2 champs d'irradiation
92.23.08 ↔	Radiothérapie de haut voltage: autres isotopes	92.25.22 ↔	Téléradiothérapie par électron, accélérateur linéaire, sans guidage par l'image, plus de 2 champs d'irradiation
92.23.09 ↔	Autre appareil de télécobalt	92.25.23 ↔	Téléradiothérapie par électron, accélérateur linéaire, sans guidage par l'image, radiothérapie conformationnelle en 3D
92.24.00 ↔	Téléradiothérapie à photons, accélérateur linéaire, SAP	92.25.24 ↔	Téléradiothérapie par électron, accélérateur linéaire, sans guidage par l'image, radiothérapie avec modulation d'intensité
92.24.01 ↔	Téléradiothérapie à photons, accélérateur linéaire, irradiation large	92.26.00 ↔	Autre téléradiothérapie par particule radioactive, SAP
92.24.02 ↔	Téléradiothérapie à photons, accélérateur linéaire, irradiation hémicorporelle	92.26.99 ↔	Autre téléradiothérapie par particule radioactive, autre
92.24.03 ↔	Téléradiothérapie à photons, accélérateur linéaire, irradiation corporelle totale	92.27.00 ↔	Implantation ou insertion d'élément radioactif (brachythérapie par des sources scellées de radionucléides), surface corporelle, site d'application autre ou non spécifié
92.24.04 ↔	Téléradiothérapie à photons, accélérateur linéaire, radiothérapie peropératoire	92.27.10 ↔	Implantation ou insertion d'élément radioactif (brachythérapie par des sources scellées de radionucléides), organes génitaux féminins, SAP
92.24.09 ↔	Téléradiothérapie à photons, accélérateur linéaire, autre		
92.24.11 ↔	Téléradiothérapie à photons, accélérateur linéaire, positionnement guidé par l'image [IGRT], jusqu'à 2 champs d'irradiation		
92.24.12 ↔	Téléradiothérapie à photons, accélérateur linéaire, positionnement guidé par l'image [IGRT], plus de 2 champs d'irradiation		
92.24.13 ↔	Téléradiothérapie à photons, accélérateur linéaire, positionnement guidé par l'image [IGRT], radiothérapie conformationnelle en 3D		
92.24.14 ↔	Téléradiothérapie à photons, accélérateur linéaire, positionnement guidé par l'image [IGRT], radiothérapie avec modulation d'intensité		
92.24.21 ↔	Téléradiothérapie à photons, accélérateur linéaire, sans guidage par l'image, jusqu'à 2 champs d'irradiation		
92.24.22 ↔	Téléradiothérapie à photons, accélérateur linéaire, sans guidage par l'image, plus de 2 champs d'irradiation		
92.24.23 ↔	Téléradiothérapie à photons, accélérateur linéaire, sans guidage par l'image, radiothérapie conformationnelle en 3D		

- 92.27.11 ↔ Implantation ou insertion d'élément radioactif (brachythérapie par des sources scellées de radionucléides), intra-utérine
- 92.27.12 ↔ Implantation ou insertion d'élément radioactif (brachythérapie par des sources scellées de radionucléides), intravaginale
- 92.27.13 ↔ Implantation ou insertion d'élément radioactif (brachythérapie par des sources scellées de radionucléides), intra-utérine ainsi qu'intravaginale combinée
- 92.27.21 ↔ Implantation ou insertion d'élément radioactif (brachythérapie par des sources scellées de radionucléides), surface corporelle
- 92.27.22 ↔ Implantation ou insertion d'élément radioactif (brachythérapie par des sources scellées de radionucléides), intracavitaire
- 92.27.23 ↔ Implantation ou insertion d'élément radioactif (brachythérapie par des sources scellées de radionucléides), intraluminaire
- 92.27.30 ↔ Implantation ou insertion d'élément radioactif (brachythérapie par des sources scellées de radionucléides), vaisseau non spécifié
- 92.27.31 ↔ Implantation ou insertion d'élément radioactif (brachythérapie par des sources scellées de radionucléides), vaisseau coronaire
- 92.27.39 ↔ Implantation ou insertion d'élément radioactif (brachythérapie par des sources scellées de radionucléides), autre vaisseau
- 92.27.40 ↔ Implantation ou insertion peropératoires d'élément radioactif (brachythérapie par des sources scellées de radionucléides)
- 92.27.70 ↔ Moulages radioactifs, SAP
- 92.27.71 ↔ Moulages radioactifs: construction et application de moulage radioactif superficiel
- 92.27.72 ↔ Moulages radioactifs: construction et pose d'applicateur non utilisé sur la surface corporelle
- 92.27.73 ↔ Moulages radioactifs: construction et pose d'applicateur oculaire
- 92.27.79 ↔ Autres moulages radioactifs
- 92.28.00 ↔ Injection, instillation ou administration orale de radio-isotope, SAP
- 92.28.09 ↔ Injection, instillation ou administration orale de radio-isotopes, autre
- 92.28.11 ↔ Thérapie de métastases osseuses par radionucléides libres
- 92.28.14 ↔ Instillation d'un radionucléide libre dans l'articulation
- 92.28.24 ↔ Radio-chimioembolisation intravasculaire sélective par le I-131-lipiodol
- 92.28.25 ↔ Radiothérapie intravasculaire sélective [SIRT] par embolisation avec des microsphères marquées à l'yttrium-90
- 92.28.26 ↔ Radiothérapie intravasculaire sélective [SIRT] par embolisation avec des microsphères marquées à l'holmium-166
- 92.28.33 ↔ Brachythérapie endovasculaire au rhénium-188
- 92.28.41 ↔ Traitement à l'iode radioactif, dose thérapeutique de I-131 jusqu'à 1,2 GBq, sans administration de thyrotropine recombinante [rh-TSH]
- 92.28.42 ↔ Traitement à l'iode radioactif, dose thérapeutique de I-131 jusqu'à 1,2 GBq, avec administration de thyrotropine recombinante [rh-TSH]
- 92.28.43 ↔ Traitement à l'iode radioactif, dose thérapeutique de I-131 de plus de 1,2 GBq à moins de 5 GBq, sans administration de thyrotropine recombinante [rh-TSH]
- 92.28.44 ↔ Traitement à l'iode radioactif, dose thérapeutique de I-131 de plus de 1,2 GBq à moins de 5 GBq, avec administration de thyrotropine recombinante [rh-TSH]
- 92.28.45 ↔ Traitement à l'iode radioactif, dose thérapeutique de I-131 de 5 GBq et plus, sans administration de thyrotropine recombinante [rh-TSH]
- 92.28.46 ↔ Traitement à l'iode radioactif, dose thérapeutique de I-131 de 5 GBq et plus, avec administration de thyrotropine recombinante [rh-TSH]
- 92.28.51 ↔ Radioimmunothérapie par 90Y-ibritumomab-tiuxétan, parentérale
- 92.28.52 ↔ Radioimmunothérapie par iode-131 [I-131] tositumomab, par voie parentérale
- 92.28.53 ↔ Radioimmunothérapie par autres anticorps, parentérale
- 92.28.64 ↔ Radiothérapie par ciblage de récepteurs avec l'analogue de la somatostatine TOC [octréotide] conjugué au DOTA
- 92.28.65 ↔ Radiothérapie par ciblage de récepteurs avec l'analogue de la somatostatine TATE [octréotate] conjugué au DOTA
- 92.28.66 ↔ Radiothérapie par ciblage de récepteurs par antagonistes de la somatostatine
- 92.28.69 ↔ Radiothérapie à petites molécules, autre
- 92.28.6A ↔ Radiothérapie par ciblage de récepteurs par 177Lu-PSMA-617
- 92.28.6B ↔ Radiothérapie par ciblage de récepteurs par 177Lu-PSMA I&T [177Lu-ITG-PSMA-1]
- 92.28.6C ↔ Radiothérapie par ciblage de récepteurs par autres ligands du PSMA
- 92.28.71 ↔ Administration parentérale de I-131-MIBG [méta-iodobenzylguanidine marquée à l'iode-131]
- 92.29.00 ↔ Brachythérapie par des sources scellées de radionucléides, SAP
- 92.29.09 ↔ Brachythérapie par des sources scellées de radionucléides, autre
- 92.29.11 ↔ Brachythérapie interstitielle par implantation de sources radioactives amovibles dans un seul plan, faible débit de dose
- 92.29.12 ↔ Brachythérapie interstitielle par implantation de sources radioactives amovibles dans un seul plan, débit de dose pulsé [pulsed dose rate]
- 92.29.13 ↔ Brachythérapie interstitielle par implantation de sources radioactives amovibles dans un seul plan, haut débit de dose
- 92.29.19 ↔ Brachythérapie interstitielle par implantation de sources radioactives amovibles dans un seul plan, autre
- 92.29.21 ↔ Brachythérapie interstitielle par implantation de sources radioactives amovibles en fonction du volume dans plusieurs plans, faible débit de dose
- 92.29.22 ↔ Brachythérapie interstitielle par implantation de sources radioactives amovibles en fonction du volume dans plusieurs plans, débit de dose pulsé [pulsed dose rate]
- 92.29.23 ↔ Brachythérapie interstitielle par implantation de sources radioactives amovibles en fonction du volume dans plusieurs plans, haut débit de dose
- 92.29.24 ↔ Brachythérapie par implantation peropératoire de sources radioactives amovibles dans plusieurs plans, haut débit de dose
- 92.29.29 ↔ Brachythérapie interstitielle par implantation de sources radioactives amovibles en fonction du volume dans plusieurs plans, autre
- 92.29.31 ↔ Brachythérapie interstitielle par implantation de sources radioactives permanentes, jusqu'à 10 sources
- 92.29.32 ↔ Brachythérapie interstitielle par implantation de sources radioactives permanentes, de 11 à 15 sources
- 92.29.33 ↔ Brachythérapie interstitielle par implantation de sources radioactives permanentes, de 16 à 20 sources

92.29.34 ↔ Brachythérapie interstitielle par implantation de sources radioactives permanentes, de 21 à 25 sources	92.30.30 ↔ Radiochirurgie stéréotaxique, en un temps: extracérébrale, radiothérapie avec modulation d'intensité
92.29.35 ↔ Brachythérapie interstitielle par implantation de sources radioactives permanentes, de 26 à 30 sources	92.30.31 ↔ Radiochirurgie stéréotaxique, en un temps: extracérébrale, Intensity Modulated Arc Therapy [IMAT].
92.29.36 ↔ Brachythérapie interstitielle par implantation de sources radioactives permanentes, de 31 à 35 sources	92.30.32 ↔ Radiochirurgie stéréotaxique, en un temps: extracérébrale, guidée par l'image
92.29.37 ↔ Brachythérapie interstitielle par implantation de sources radioactives permanentes, de 36 à 40 sources	92.30.99 ↔ Radiochirurgie stéréotaxique, en un temps, autre
92.29.38 ↔ Brachythérapie interstitielle par implantation de sources radioactives permanentes, de 41 à 45 sources	92.31.00 ↔ Radiochirurgie à photons non spécifiée, cérébrale
92.29.39 ↔ Brachythérapie interstitielle par implantation de sources radioactives permanentes, de 46 à 50 sources	92.31.10 ↔ Radiochirurgie à photons non spécifiée, extracérébrale
92.29.3A ↔ Brachythérapie interstitielle par implantation de sources radioactives permanentes, de 51 à 55 sources	92.32.00 ↔ Radiochirurgie photonique multisources, SAP
92.29.3B ↔ Brachythérapie interstitielle par implantation de sources radioactives permanentes, de 56 à 60 sources	92.32.01 ↔ Radiochirurgie photonique multisources: gamma-knife
92.29.3C ↔ Brachythérapie interstitielle par implantation de sources radioactives permanentes, de 61 à 65 sources	92.33.00 ↔ Radiochirurgie aux particules, SAP
92.29.3D ↔ Brachythérapie interstitielle par implantation de sources radioactives permanentes, de 66 à 70 sources	92.33.01 ↔ Autre radiothérapie de haut voltage: radiochirurgie stéréotaxique, en un temps, cérébrale
92.29.3E ↔ Brachythérapie interstitielle par implantation de sources radioactives permanentes, 71 sources et plus	92.33.11 ↔ Autre radiothérapie de haut voltage: radiochirurgie stéréotaxique, en un temps, extracérébrale
92.29.40 ↔ Brachythérapie par applicateurs superficiels, SAP	92.39.00 ↔ Autre radiochirurgie stéréotaxique, SAP
92.29.49 ↔ Brachythérapie par applicateurs superficiels, autre	92.39.01 ↔ Autre radiothérapie de haut voltage, radiochirurgie stéréotaxique, fractionnée, cérébrale, SAP
92.29.51 ↔ Enlèvement de sources scellées de radionucléides ou d'applicateurs inactifs sous anesthésie	92.39.11 ↔ Autre radiothérapie de haut voltage, radiochirurgie stéréotaxique, fractionnée, extracérébrale, SAP
92.30.00 ↔ Radiochirurgie stéréotaxique en un temps, SAP	92.39.20 ↔ Autre radiothérapie de haut voltage, radiochirurgie stéréotaxique, fractionnée: cérébrale, radiothérapie à intensité modulée
92.30.01 ↔ Radiochirurgie stéréotaxique, en un temps: cérébrale, SAP	92.39.21 ↔ Autre radiothérapie de haut voltage, radiochirurgie stéréotaxique, fractionnée: cérébrale, Intensity Modulated Arc Therapy [IMAT].
92.30.02 ↔ Radiochirurgie stéréotaxique, en un temps: extracérébrale, SAP	92.39.22 ↔ Autre radiothérapie de haut voltage, radiochirurgie stéréotaxique, fractionnée: cérébrale, guidée par l'image
92.30.20 ↔ Radiochirurgie stéréotaxique, en un temps: cérébrale, radiothérapie à intensité modulée	92.39.29 ↔ Autre radiothérapie de haut voltage, radiochirurgie stéréotaxique, fractionnée, cérébrale, autre
92.30.21 ↔ Radiochirurgie stéréotaxique, en un temps: cérébrale, Intensity Modulated Arc Therapy [IMAT].	92.39.30 ↔ Autre radiothérapie de haut voltage, radiochirurgie stéréotaxique, fractionnée: extracérébrale, radiothérapie avec modulation d'intensité
92.30.22 ↔ Radiochirurgie stéréotaxique, en un temps: cérébrale, guidée par l'image	92.39.31 ↔ Autre radiothérapie de haut voltage, radiochirurgie stéréotaxique, fractionnée: extracérébrale, Intensity Modulated Arc Therapy [IMAT].
	92.39.32 ↔ Autre radiothérapie de haut voltage, radiochirurgie stéréotaxique, fractionnée: extracérébrale, guidée par l'image
	92.39.39 ↔ Autre radiothérapie de haut voltage, radiochirurgie stéréotaxique, fractionnée, extracérébrale, autre
	92.41 ↔ Radiothérapie par électrons peropératoire

ADRG H33

Procédures opératoires complexes en plusieurs temps ou traitement sous vide complexe ou traitement sous vide avec intervention particulière ou intervention sur le pancréas ou le foie avec traitement complexe de soins intensifs > 196/360 points ou traitement complexe de soins intensifs particulier avec points de traitement complexe en unité de soins intermédiaires

Procédures opératoires complexes en plusieurs temps et procédure au moins de deux tableaux H33-1, H33-2, H33-3, H33-4, H33-5, H33-6 ou au moins deux traitements, qui sont séparés au moins d'un jour dans dans [au moins deux procédures dans le tableau H33-7] ou Traitement sous vide complexe ou Traitement sous vide et (définition du DRG (H01A) ou définition du DRG (H01B) ou définition du DRG (H05A) ou définition du DRG (H05B)) ou définition du DRG de base (H01) et au moins une procédure dans le tableau H33-8 ou procédure au moins de deux tableaux H33-9, H33-10

DRG H33Z**Procédures opératoires complexes en plusieurs temps ou traitement sous vide complexe ou traitement sous vide avec intervention particulière ou intervention sur le pancréas ou le foie avec traitement complexe de soins intensifs > 196/360 points ou traitement complexe de soins intensifs particulier avec points de traitement complexe en unité de soins intermédiaires****Procédure H33-1**

51.32 ↔	Anastomose entre vésicule biliaire et intestin	51.38.11 ↔	Anastomose entre les voies biliaires et tractus gastro-intestinal, par chirurgie ouverte
51.34 ↔	Anastomose entre vésicule biliaire et estomac	51.38.21 ↔	Anastomose entre les voies biliaires et tractus gastro-intestinal, par laparoscopie
51.35 ↔	Autre anastomose de la vésicule biliaire	51.39 ↔	Autres anastomoses des voies biliaires
51.36 ↔	Cholédocho-entérostomie		
51.37 ↔	Anastomose entre canal hépatique et tractus gastro-intestinal		

Procédure H33-10

99.B8.13 ‡↔ Traitement complexe en U-IMC chez l'adulte, 185 à 360 points de dépense

Procédure H33-2

50.0 ↔	Hépatotomie	50.2A.11 ↔	Résection de kyste hépatique, par chirurgie ouverte
50.21.11 ↔	Fenestration d'un ou plusieurs kyste(s) hépatique(s), par chirurgie ouverte	50.2A.12 ↔	Résection de kyste hépatique, par laparoscopie
50.21.12 ↔	Fenestration d'un ou plusieurs kyste(s) hépatique(s), par laparoscopie	50.2A.21 ↔	Bisegmentectomie gauche, par chirurgie ouverte
50.23.11 ↔	Excision locale de 1-2 foyers dans le foie, jusqu'à 4 cm de diamètre respectivement, par chirurgie ouverte	50.2A.22 ↔	Bisegmentectomie gauche, par laparoscopie
50.23.12 ↔	Excision locale de 1-2 foyers dans le foie, au moins 1 foyer de plus de 4 cm de diamètre, par chirurgie ouverte	50.2A.23 ↔	Hémihépatectomie gauche, par chirurgie ouverte
50.23.13 ↔	Excision locale de 3 foyers et plus dans le foie, par chirurgie ouverte	50.2A.24 ↔	Hémihépatectomie gauche, par laparoscopie
50.25.11 ↔	Excision locale de 1-2 foyers dans le foie, jusqu'à 4 cm de diamètre respectivement, par laparoscopie	50.2A.25 ↔	Hémihépatectomie gauche étendue, par chirurgie ouverte
50.25.12 ↔	Excision locale de 1-2 foyers dans le foie, au moins 1 foyer de plus de 4 cm de diamètre, par laparoscopie	50.2A.26 ↔	Hémihépatectomie gauche étendue, par laparoscopie
50.25.13 ↔	Excision locale de 3 foyers et plus dans le foie, par laparoscopie	50.2A.27 ↔	Hémihépatectomie droite, par chirurgie ouverte
50.27.11 ↔	Destruction locale de lésion ou de tissu du foie, par injection d'alcool, par chirurgie ouverte	50.2A.28 ↔	Hémihépatectomie droite, par laparoscopie
50.27.12 ↔	Destruction locale de lésion ou de tissu du foie, par thérapie induite à haute fréquence, par chirurgie ouverte	50.2A.2A ↔	Hémihépatectomie droite étendue, par chirurgie ouverte
50.27.13 ↔	Destruction locale de lésion ou de tissu du foie, par cryothérapie, par chirurgie ouverte	50.2A.2B ↔	Hémihépatectomie droite étendue, par laparoscopie
50.27.14 ↔	Destruction locale de lésion ou de tissu du foie, au laser, par chirurgie ouverte	50.2A.2C ↔	Autre résection de plusieurs segments contigus, par chirurgie ouverte
50.27.15 ↔	Destruction locale de lésion ou de tissu du foie, par électroporation irréversible, par chirurgie ouverte	50.2A.2D ↔	Autre résection de plusieurs segments contigus, par laparoscopie
50.27.19 ↔	Destruction locale de lésion ou de tissu du foie, par chirurgie ouverte, autre	50.2B.11 ↔	Transsection hépatique ainsi que ligature de branches portales par chirurgie ouverte, 1ère étape ALPPS
50.27.21 ↔	Destruction locale de lésion ou de tissu du foie, par injection d'alcool, par laparoscopie	50.2B.12 ↔	Transsection hépatique ainsi que ligature de branches portales, par laparoscopie, 1ère étape ALPPS
50.27.22 ↔	Destruction locale de lésion ou de tissu du foie, par thérapie induite à haute fréquence, par laparoscopie	50.2C.11 ↔	Bisegmentectomie gauche, par chirurgie ouverte, pour don d'organe par une personne vivante
50.27.23 ↔	Destruction locale de lésion ou de tissu du foie, par cryothérapie, par laparoscopie	50.2C.12 ↔	Bisegmentectomie gauche, par laparoscopie, pour don d'organe par une personne vivante
50.27.24 ↔	Destruction locale de lésion ou de tissu du foie, au laser, par laparoscopie	50.2C.13 ↔	Hémihépatectomie gauche, par chirurgie ouverte, pour don d'organe par une personne vivante
50.27.25 ↔	Destruction locale de lésion ou de tissu du foie, par électroporation irréversible, par laparoscopie	50.2C.14 ↔	Hémihépatectomie gauche, par laparoscopie, pour don d'organe par une personne vivante
50.27.29 ↔	Destruction locale de lésion ou de tissu du foie, par laparoscopie, autre	50.2C.15 ↔	Hémihépatectomie droite, par chirurgie ouverte, pour don d'organe par une personne vivante
		50.2C.16 ↔	Hémihépatectomie droite, par laparoscopie, pour don d'organe par une personne vivante
		50.62 ↔	Fermeture de lacération du foie et réparation, par suture
		50.63 ↔	Fermeture de lacération du foie et réparation, par tamponnade
		50.71 ↔	Hépatectomie totale, par chirurgie ouverte, pour don d'organe par une personne vivante

Procédure H33-3

51.33 ↔	Anastomose entre vésicule biliaire et pancréas	52.95.11 ↔	Extraction laparoscopique de calcul(s) du canal pancréatique
52.01.12 ↔	Drainage transgastrique d'un kyste pancréatique, par chirurgie ouverte	52.95.20 ↔	Dilatation laparoscopique du canal pancréatique
52.01.13 ↔	Drainage transgastrique d'un kyste pancréatique, par laparoscopie	52.95.30 ↔	Insertion chirurgicale ouverte de drain dans le canal pancréatique
52.01.22 ↔	Drainage transduodénal d'un kyste pancréatique, par chirurgie ouverte	52.95.31 ↔	Insertion laparoscopique de drain dans le canal pancréatique
52.01.23 ↔	Drainage transduodénal d'un kyste pancréatique, par laparoscopie	52.95.40 ↔	Insertion ou remplacement d'un stent [prothèse] non auto-expansible dans le canal pancréatique, chirurgical ouvert
52.09.00 ↔	Autre pancréatotomie, SAP	52.95.41 ↔	Insertion ou remplacement d'un stent [prothèse] non auto-expansible dans le canal pancréatique, par laparoscopie
52.09.10 ↔	Autre pancréatotomie, incision du pancréas	52.95.50 ↔	Insertion ou remplacement d'un stent [prothèse] auto-expansible dans le canal pancréatique, chirurgical ouvert
52.09.11 ↔	Autre pancréatotomie, incision du canal pancréatique	52.95.51 ↔	Insertion ou remplacement d'un stent [prothèse] auto-expansible dans le canal pancréatique, par laparoscopie
52.09.99 ↔	Autre pancréatotomie, autre	52.95.60 ↔	Réparation laparoscopique du canal pancréatique
52.22.00 ↔	Autre excision ou destruction de lésion ou tissu du pancréas et du canal pancréatique, SAP	52.95.70 ↔	Réparation du pancréas
52.22.99 ↔	Autre excision ou destruction de lésion ou tissu du pancréas et du canal pancréatique, autre	52.95.90 ↔	Autre réparation du pancréas, autre opération endoscopique du pancréas
52.3 ↔	Marsupialisation de kyste pancréatique	52.95.A1 ↔	Enlèvement d'un stent [prothèse] du canal pancréatique, par chirurgie ouverte
52.4 ↔	Drainage interne de kyste pancréatique	52.95.A2 ↔	Enlèvement d'un stent [prothèse] du canal pancréatique, par laparoscopie
52.50 ↔	Pancréatectomie partielle, SAP	52.96.11 ↔	Anastomose entre canal pancréatique et tractus gastro-intestinal, par chirurgie ouverte
52.51.10 ↔	Pancréatectomie céphalique conservant le pylore	52.96.21 ↔	Anastomose entre canal pancréatique et tractus gastro-intestinal, par laparoscopie
52.51.20 ↔	Pancréatectomie céphalique conservant le duodénum	52.99.00 ↔	Autres opérations à ciel ouvert du pancréas, SAP
52.51.31 ↔	Résection pancréatico-duodénale avec résection partielle de l'estomac	52.99.10 ↔	Autres opérations à ciel ouvert du pancréas, dilatation du canal pancréatique
52.52.11 ↔	Pancréatectomie caudale, par chirurgie ouverte	52.99.20 ↔	Autres opérations à ciel ouvert du pancréas, réparation du canal pancréatique
52.52.12 ↔	Pancréatectomie caudale, par laparoscopie	52.99.99 ↔	Autres opérations à ciel ouvert du pancréas, autre
52.54 ↔	Résection segmentaire du corps du pancréas		
52.59 ↔	Pancréatectomie partielle, autre		
52.60 ↔	Pancréatectomie totale, SAP		
52.61 ↔	Pancréatectomie totale avec gastrectomie partielle		
52.62 ↔	Pancréatectomie totale conservant le pylore		
52.63 ↔	Pancréatectomie totale conservant le duodénum		
52.69 ↔	Pancréatectomie totale, autre		
52.95.10 ↔	Extraction chirurgicale ouverte de calcul(s) du canal pancréatique		

Procédure H33-4

31.73 ↔	Fermeture d'autre fistule de la trachée	42.51.00 ↔	Anastomose œsophago-œsophagienne intrathoracique, SAP
42.09.11 ↔	Autre incision chirurgicale ouverte de l'œsophage	42.51.10 ↔	Anastomose œsophago-œsophagienne intrathoracique, correction d'atrésie pour rétablissement du transit pharyngo-œsophagien et réparation de fistule trachéo-œsophagienne congénitale
42.09.12 ↔	Autre incision laparoscopique de l'œsophage	42.51.99 ↔	Anastomose œsophago-œsophagienne intrathoracique, autre
42.10 ↔	Œsophagostomie, SAP	42.52 ↔	Anastomose œso-gastrique intrathoracique
42.11 ↔	Œsophagostomie cervicale	42.53 ↔	Anastomose œsophagienne intrathoracique avec interposition d'intestin grêle
42.12 ↔	Extériorisation du sac œsophagien	42.54 ↔	Autre anastomose œso-entérale intrathoracique
42.19 ↔	Autre fistulisation externe de l'œsophage	42.55 ↔	Anastomose œsophagienne intrathoracique avec interposition colique
42.31 ↔	Excision locale de diverticule œsophagien	42.56 ↔	Autre anastomose œso-colique intrathoracique
42.32 ↔	Excision locale d'autre lésion ou tissu œsophagien	42.58 ↔	Anastomose œsophagienne intrathoracique avec autre interposition
42.39 ↔	Autre destruction de lésion ou de tissu œsophagien	42.59 ↔	Anastomose intrathoracique de l'œsophage, autre
42.40 ↔	Œsophagectomie, SAP	42.61 ↔	Œsophago-œsophagostomie antéternale
42.41.00 ↔	Œsophagectomie partielle, SAP	42.62 ↔	Œsophago-gastrostomie antéternale
42.41.10 ↔	Œsophagectomie partielle, sans rétablissement de continuité	42.63 ↔	Anastomose œsophagienne antéternale avec interposition d'intestin grêle
42.41.20 ↔	Œsophagectomie partielle, avec rétablissement de continuité	42.64 ↔	Autre œsophago-entérostomie antéternale
42.41.99 ↔	Œsophagectomie partielle, autre	42.65 ↔	Anastomose œsophagienne antéternale avec interposition colique
42.42.00 ↔	Œsophagectomie totale, SAP	42.66 ↔	Autre œsophago-colostomie antéternale
42.42.10 ↔	Œsophagectomie totale, sans rétablissement de la continuité		
42.42.20 ↔	Œsophagectomie totale avec rétablissement de la continuité, par voie transmédiastinale		
42.42.21 ↔	Œsophagectomie totale avec rétablissement de la continuité, par voie thoraco-abdominale		
42.42.29 ↔	Œsophagectomie totale avec rétablissement de la continuité, par autre abord		
42.42.99 ↔	Œsophagectomie totale, autre		

42.68 ↔	Autre anastomose œsophagienne anté sternale avec interposition	42.99.38 ↔	Implantation d'une sonde de système anti-reflux pour soutenir la fonction du sphincter œsophagien, laparoscopique
42.69 ↔	Anastomose œsophagienne anté sternale, autre	42.99.3A ↔	Enlèvement d'un système anti-reflux soutenant la fonction du sphincter œsophagien, chirurgical ouvert
42.7X.11 ↔	Œsophagomyotomie chirurgicale ouverte	42.99.3B ↔	Enlèvement d'un système anti-reflux soutenant la fonction du sphincter œsophagien, laparoscopique
42.7X.12 ↔	Œsophagomyotomie laparoscopique	42.99.3C ↔	Enlèvement d'une sonde de système anti-reflux soutenant la fonction du sphincter œsophagien, chirurgical ouvert
42.7X.21 ↔	Œsophagomyotomie pharyngo-cervicale chirurgicale ouverte	42.99.3D ↔	Enlèvement d'une sonde de système anti-reflux soutenant la fonction du sphincter œsophagien, laparoscopique
42.7X.22 ↔	Œsophagomyotomie pharyngo-cervicale par laparoscopie	42.99.3E ↔	Révision sans remplacement d'un système anti-reflux soutenant la fonction du sphincter œsophagien, chirurgical ouverte
42.7X.31 ↔	Œsophago-gastromyotomie chirurgicale ouverte	42.99.3F ↔	Révision sans remplacement d'un système anti-reflux soutenant la fonction du sphincter œsophagien, laparoscopique
42.7X.32 ↔	Œsophago-gastromyotomie laparoscopique	43.0 ↔	Gastrotomie
42.81.20 ↔	Insertion et remplacement de prothèse non auto-expansible (tube permanent) dans l'œsophage, par chirurgie ouverte	43.5 ↔	Gastrectomie partielle, avec anastomose œsophagienne
42.81.21 ↔	Insertion et remplacement de deux prothèses non auto-expansibles (tubes permanents) dans l'œsophage, par chirurgie ouverte	43.6X.00 ↔	Gastrectomie partielle, avec anastomose duodénale, SAP
42.81.22 ↔	Insertion et remplacement de plus de deux prothèses non auto-expansibles (tubes permanents) dans l'œsophage, par chirurgie ouverte	43.6X.10 ↔	Résection du pylore avec anastomose duodénale
42.81.30 ↔	Insertion et remplacement de prothèse non auto-expansible (tube permanent) dans l'œsophage, par laparoscopie	43.6X.20 ↔	Opération de Billroth I
42.81.31 ↔	Insertion et remplacement de deux prothèses non auto-expansibles (tubes permanents) dans l'œsophage, par laparoscopie	43.6X.99 ↔	Gastrectomie partielle, avec anastomose duodénale, autre
42.81.32 ↔	Insertion et remplacement de plus de deux prothèses non auto-expansibles (tubes permanents) dans l'œsophage, par laparoscopie	43.70 ↔	Gastrectomie partielle, avec anastomose jéjunale et iléale, SAP
42.81.50 ↔	Insertion et remplacement de prothèse auto-expansible (tube permanent) dans l'œsophage, par chirurgie ouverte	43.71.11 ↔	Gastrectomie partielle (résection des 2/3) avec anastomose jéjunale
42.81.51 ↔	Insertion et remplacement de deux prothèses auto-expansibles (tubes permanents) dans l'œsophage, par chirurgie ouverte	43.71.21 ↔	Gastrectomie partielle (résection des 4/5) avec anastomose jéjunale
42.81.52 ↔	Insertion et remplacement de plus de deux prothèses auto-expansibles (tubes permanents) dans l'œsophage, par chirurgie ouverte	43.72.11 ↔	Gastrectomie partielle (résection des 2/3) avec anastomose iléale
42.81.60 ↔	Insertion et remplacement de prothèse auto-expansible (tube permanent) dans l'œsophage, par laparoscopie	43.72.21 ↔	Gastrectomie partielle (résection des 4/5) avec anastomose iléale
42.81.61 ↔	Insertion et remplacement de deux prothèses auto-expansibles (tubes permanents) dans l'œsophage, par laparoscopie	43.79 ↔	Gastrectomie partielle, avec anastomose jéjunale et iléale, autre
42.81.62 ↔	Insertion et remplacement de plus de deux prothèses auto-expansibles (tubes permanents) dans l'œsophage, par laparoscopie	43.81 ↔	Gastrectomie partielle, avec transposition jéjunale
42.82 ↔	Suture de lacération de l'œsophage	43.89.00 ↔	Autre gastrectomie partielle, SAP
42.83 ↔	Fermeture d'œsophagostomie	43.89.09 ↔	Autre gastrectomie partielle, autre
42.85 ↔	Réparation de sténose œsophagienne	43.89.10 ↔	Résection segmentaire de l'estomac
42.87 ↔	Autre greffe de l'œsophage	43.89.20 ↔	Dérivation bilio-pancréatique de l'estomac selon Scopinaro, technique à ciel ouvert
42.88.00 ↔	Enlèvement de prothèse de l'œsophage, SAP	43.89.21 ↔	Dérivation bilio-pancréatique de l'estomac selon Scopinaro, par laparoscopie
42.88.11 ↔	Enlèvement chirurgical ouvert de prothèse de l'œsophage	43.89.30 ↔	Dérivation bilio-pancréatique de l'estomac avec switch duodénal [BPD-DS], chirurgicale ouverte
42.88.12 ↔	Enlèvement de prothèse de l'œsophage, par laparoscopie	43.89.31 ↔	Dérivation bilio-pancréatique de l'estomac avec switch duodénal [BPD-DS], laparoscopique
42.88.99 ↔	Enlèvement de prothèse de l'œsophage, autre	43.89.40 ↔	Tubulisation gastrique [sleeve resection], technique à ciel ouvert
42.89 ↔	Réparation de l'œsophage, autre	43.89.41 ↔	Tubulisation gastrique [sleeve resection], par laparoscopie
42.91 ↔	Ligature de varices œsophagiennes	43.89.42 ↔	Sleeve resection après mise en place d'un anneau gastrique, chirurgicale ouverte
42.99.10 ↔	Autre opération de l'œsophage, opération de dévascularisation de l'œsophage	43.89.43 ↔	Sleeve resection après mise en place d'un anneau gastrique, laparoscopique
42.99.35 ↔	Implantation d'un système anti-reflux pour soutenir la fonction du sphincter œsophagien, chirurgicale ouverte	43.89.44 ↔	Re-sleeve resection, chirurgicale ouverte
42.99.36 ↔	Implantation d'un système anti-reflux pour soutenir la fonction du sphincter œsophagien, laparoscopique	43.89.45 ↔	Re-sleeve resection, laparoscopique
42.99.37 ↔	Implantation d'une sonde de système anti-reflux pour soutenir la fonction du sphincter œsophagien, chirurgicale ouverte	43.89.50 ↔	Switch duodénal après sleeve resection (seconde intervention), technique à ciel ouvert
		43.89.51 ↔	Switch duodénal après sleeve resection (seconde intervention), par laparoscopie
		43.89.61 ↔	Gastrectomie partielle avec gastro-gastrostomie
		43.91 ↔	Gastrectomie totale avec interposition intestinale
		43.92 ↔	Œsophago-duodénostomie ou œsophago-jéjunostomie avec gastrectomie complète
		43.99.00 ↔	Autre gastrectomie totale, SAP

43.99.10 ↔	Gastrectomie résiduelle à la suite d'une intervention bariatrique, chirurgicale ouverte	44.5X.99 ↔	Révision d'anastomose gastrique, autre
43.99.11 ↔	Gastrectomie résiduelle à la suite d'une intervention bariatrique, laparoscopique	44.61 ↔	Suture de lacération de l'estomac
43.99.99 ↔	Autre gastrectomie totale, autre	44.63.00 ↔	Fermeture d'autre fistule gastrique, SAP
44.00 ↔	Vagotomie, SAP	44.63.11 ↔	Fermeture chirurgicale ouverte d'autre fistule gastrique
44.01 ↔	Vagotomie tronculaire	44.63.12 ↔	Fermeture laparoscopique d'autre fistule gastrique
44.02 ↔	Vagotomie supersélective	44.63.99 ↔	Fermeture d'autre fistule gastrique, autre
44.03 ↔	Autre vagotomie sélective	44.64 ↔	Gastropexie
44.21 ↔	Dilatation du pylore par incision	44.65.00 ↔	Œsophago-gastroplastie, SAP
44.29 ↔	Pyloroplastie, autre	44.65.10 ↔	Œsophago-gastroplastie chirurgicale ouverte, plastie du cardia
44.31.00 ↔	Bypass gastrique, SAP	44.65.20 ↔	Œsophago-gastroplastie chirurgicale ouverte, (hémi-)fundoplicature
44.31.09 ↔	Bypass gastrique, autre	44.65.99 ↔	Œsophago-gastroplastie, autre
44.31.11 ↔	Bypass gastrique proximal, chirurgical ouvert	44.66.00 ↔	Autres mesures de reconstruction de la fonction du sphincter gastro-œsophagien, SAP
44.31.12 ↔	Bypass gastrique proximal, laparoscopique	44.66.11 ↔	Plastie hiatale lors d'une intervention bariatrique, chirurgicale ouverte
44.31.13 ↔	Bypass gastrique proximal après Sleeve resection, intervention inverse, chirurgical ouvert	44.66.99 ↔	Autres mesures de reconstruction de la fonction du sphincter gastro-œsophagien, autre
44.31.14 ↔	Bypass gastrique proximal après Sleeve resection, intervention inverse, laparoscopique	44.67.00 ↔	Interventions laparoscopiques de restauration de fonction du sphincter gastro-œsophagien, SAP
44.31.15 ↔	Bypass gastrique proximal après Gastric Banding, à la suite d'une intervention bariatrique, chirurgical ouvert	44.67.10 ↔	Interventions laparoscopiques de restauration de fonction du sphincter gastro-œsophagien, plastie laparoscopique du cardia
44.31.16 ↔	Bypass gastrique proximal après Gastric Banding, à la suite d'une intervention bariatrique, laparoscopique	44.67.20 ↔	Interventions laparoscopiques de restauration de fonction du sphincter gastro-œsophagien, (hémi-)fundoplicature laparoscopique
44.31.21 ↔	Bypass gastrique distal, chirurgical ouvert	44.67.99 ↔	Interventions laparoscopiques de restauration de fonction du sphincter gastro-œsophagien, autre
44.31.22 ↔	Bypass gastrique distal, laparoscopique	44.68 ↔	Gastroplastie
44.31.31 ↔	Omega-loop Gastric Bypass, par chirurgie ouverte	44.69 ↔	Autre réparation de l'estomac, autre
44.31.32 ↔	Omega-loop Gastric Bypass, par laparoscopie	44.91 ↔	Ligature de varices gastriques
44.31.41 ↔	Bypass gastrique par anastomose de Roux-en-Y, par chirurgie ouverte	44.92 ↔	Manipulation peropératoire de l'estomac
44.31.42 ↔	Bypass gastrique par anastomose de Roux-en-Y, par laparoscopie	44.93 ↔	Insertion de ballonnet gastrique
44.38 ↔	Gastro-entérostomie laparoscopique	44.94 ↔	Enlèvement de ballonnet gastrique
44.39 ↔	Gastro-entérostomie sans gastrectomie, autre	44.95.00 ↔	Opération restrictive de l'estomac, SAP
44.40 ↔	Suture d'ulcère peptique, SAP	44.95.09 ↔	Opération restrictive de l'estomac, autre
44.41 ↔	Suture d'ulcère gastrique	44.95.11 ↔	Gastric banding, chirurgical ouvert
44.42 ↔	Suture d'ulcère duodénal	44.95.12 ↔	Gastric banding, laparoscopique
44.49.10 ↔	Sclérose chirurgicale ouverte de varices gastriques	44.95.21 ↔	Gastroplastie verticale, par chirurgie ouverte
44.49.11 ↔	Sclérose laparoscopique de varices gastriques	44.95.22 ↔	Gastroplastie verticale, par laparoscopie
44.49.20 ↔	Ligature chirurgicale ouverte de varices gastriques	44.96.00 ↔	Révision d'opération restrictive de l'estomac, SAP
44.49.21 ↔	Ligature laparoscopique de varices gastriques	44.96.11 ↔	Remise en place de l'anneau après Gastric Banding, chirurgicale ouverte
44.49.30 ↔	Opération de dévascularisation fundique	44.96.12 ↔	Remise en place de l'anneau après Gastric Banding, laparoscopique
44.5X.00 ↔	Révision d'anastomose gastrique, SAP	44.96.13 ↔	Changement de l'anneau après Gastric Banding, chirurgical ouvert
44.5X.10 ↔	Révision d'anastomose gastrique après opération de Billroth I et II	44.96.14 ↔	Changement de l'anneau après Gastric Banding, laparoscopique
44.5X.21 ↔	Révision d'anastomose gastrique après bypass gastrique ou avec interposition intestinale, chirurgicale ouverte	44.96.16 ↔	Réparation du cathéter après Gastric Banding, avec intervention intra-abdominale, chirurgicale ouverte
44.5X.22 ↔	Révision d'anastomose gastrique après bypass gastrique ou avec interposition intestinale, laparoscopique	44.96.17 ↔	Réparation du cathéter après Gastric Banding, avec intervention intra-abdominale, laparoscopique
44.5X.33 ↔	Révision de poche après bypass gastrique, sans recréation, par chirurgie ouverte	44.96.18 ↔	Changement de boîtier après Gastric Banding
44.5X.34 ↔	Révision de poche après bypass gastrique, sans recréation, par laparoscopie	44.96.99 ↔	Révision d'opération restrictive de l'estomac, autre
44.5X.35 ↔	Révision de poche après bypass gastrique, avec recréation, par chirurgie ouverte	44.97.00 ↔	Enlèvement de dispositif(s) de restriction gastrique, SAP
44.5X.36 ↔	Révision de poche après bypass gastrique, avec recréation, par laparoscopie	44.97.11 ↔	Enlèvement d'anneau gastrique, chirurgical ouvert
44.5X.41 ↔	Révision à la suite d'une dérivation bilio-pancréatique [BPD], chirurgicale ouverte	44.97.12 ↔	Enlèvement d'anneau gastrique, laparoscopique
44.5X.42 ↔	Révision à la suite d'une dérivation bilio-pancréatique [BPD], laparoscopique	44.97.99 ↔	Enlèvement de dispositif(s) de restriction gastrique, autre
44.5X.43 ↔	Intervention inversée à la suite d'une dérivation bilio-pancréatique [BPD], chirurgicale ouverte	44.99.11 ↔	Dilatation chirurgicale ouverte de l'estomac
44.5X.44 ↔	Intervention inversée à la suite d'une dérivation bilio-pancréatique [BPD], laparoscopique	44.99.12 ↔	Dilatation laparoscopique de l'estomac
44.5X.51 ↔	Intervention inversée après bypass gastrique, chirurgicale ouverte	44.99.21 ↔	Ligature par anse largable et clipping gastrique, par chirurgie ouverte
44.5X.52 ↔	Intervention inversée après bypass gastrique, laparoscopique	44.99.22 ↔	Ligature par anse largable et clipping gastrique, par laparoscopie
		44.99.51 ↔	Insertion ou remplacement de prothèse non auto-expansible dans l'estomac, par chirurgie ouverte

44.99.52 ↔	Insertion ou remplacement de prothèse non auto-expansible dans l'estomac, par laparoscopie	45.97.12 ↔	Création d'une anastomose basse sur l'intestin grêle, par laparoscopie
44.99.61 ↔	Insertion ou remplacement de prothèse auto-expansible dans l'estomac, par chirurgie ouverte	45.98.13 ↔	Révision d'une anastomose à l'anus
44.99.62 ↔	Insertion ou remplacement de prothèse auto-expansible dans l'estomac, par laparoscopie	45.99 ↔	Anastomose intestinale, autre
44.99.71 ↔	Enlèvement chirurgical ouvert de prothèse de l'estomac	46.12.11 ↔	Colostomie terminale, par chirurgie ouverte
44.99.72 ↔	Enlèvement laparoscopique de prothèse de l'estomac	46.12.12 ↔	Colostomie terminale, par laparoscopie
44.99.80 ↔	Implantation et remplacement de pacemaker gastrique (y c. sondes)	46.15.11 ↔	Double colostomie, par chirurgie ouverte
44.99.81 ↔	Révision sans remplacement de pacemaker gastrique (y c. sondes)	46.15.12 ↔	Double colostomie, par laparoscopie
44.99.91 ↔	Autres opérations du pylore	46.25.11 ↔	Jéjunostomie et iléostomie terminale, par chirurgie ouverte
45.50 ↔	Isolement de segment d'intestin, SAP	46.25.12 ↔	Jéjunostomie et iléostomie terminale, par laparoscopie
45.51 ↔	Isolement de segment d'intestin grêle	46.26.11 ↔	Double jéjunostomie et iléostomie, par chirurgie ouverte
45.52 ↔	Isolement de segment du gros intestin	46.26.12 ↔	Double jéjunostomie et iléostomie, par laparoscopie
45.61 ↔	Résection segmentaire multiple d'intestin grêle	46.29 ↔	Jéjunostomie et iléostomie, autre
45.62 ↔	Autre résection partielle d'intestin grêle	46.2A ↔	Réalisation d'une anastomose selon Bishop-Koop
45.63.00 ↔	Exérèse totale de l'intestin grêle, SAP	46.33 ↔	Réalisation d'une duodénoanastomose
45.63.99 ↔	Exérèse totale de l'intestin grêle, autre	46.39 ↔	Autre entéroanastomose, autre
45.70 ↔	Excision partielle du gros intestin, SAP	46.99.10 ↔	Décompression de l'intestin
45.73.11 ↔	Hémi-colectomie droite, par chirurgie ouverte	46.99.51 ↔	Insertion ou remplacement de prothèse non auto-expansible dans l'intestin, par chirurgie ouverte
45.73.12 ↔	Hémi-colectomie droite, par laparoscopie	46.99.52 ↔	Insertion ou remplacement de prothèse non auto-expansible dans l'intestin, par laparoscopie
45.74.11 ↔	Résection du côlon transverse, par chirurgie ouverte	46.99.61 ↔	Insertion ou remplacement de prothèse auto-expansible dans l'intestin, par chirurgie ouverte
45.74.12 ↔	Résection du côlon transverse, par laparoscopie	46.99.62 ↔	Insertion ou remplacement de prothèse auto-expansible dans l'intestin, par laparoscopie
45.75.11 ↔	Hémi-colectomie gauche, par chirurgie ouverte	46.99.71 ↔	Enlèvement de prothèse de l'intestin, par chirurgie ouverte
45.75.12 ↔	Hémi-colectomie gauche, par laparoscopie	46.99.72 ↔	Enlèvement de prothèse de l'intestin, par laparoscopie
45.75.21 ↔	Hémi-colectomie gauche avec sigmoïdectomie, par chirurgie ouverte	46.99.81 ↔	Section des brides de Ladd, par chirurgie ouverte
45.75.22 ↔	Hémi-colectomie gauche avec sigmoïdectomie, par laparoscopie	46.99.82 ↔	Section des brides de Ladd, par laparoscopie
45.76.00 ↔	Sigmoïdectomie, SAP	46.99.93 ↔	Fermeture de brèche du méso lors d'hernie interne, par chirurgie ouverte
45.76.09 ↔	Sigmoïdectomie, autre	46.99.94 ↔	Fermeture de brèche du méso lors d'hernie interne, par laparoscopie
45.76.11 ↔	Sigmoïdectomie, par chirurgie ouverte	48.1 ↔	Rectostomie
45.76.21 ↔	Sigmoïdectomie, par laparoscopie	48.41 ↔	Résection sous-muqueuse du rectum [opération de Soave]
45.77.11 ↔	Hémi-colectomie droite étendue, par chirurgie ouverte	48.49 ↔	Résection du rectum avec abaissement du côlon, autre
45.77.12 ↔	Hémi-colectomie droite étendue, par laparoscopie	48.50 ↔	Résection du rectum sans conservation du sphincter, SAP
45.77.21 ↔	Hémi-colectomie gauche étendue, par chirurgie ouverte	48.51 ↔	Résection abdomino-périnéale du rectum
45.77.22 ↔	Hémi-colectomie gauche étendue, par laparoscopie	48.53 ↔	Résection abdomino-sacrée, sacro-périnéale et périnéale du rectum
45.78.11 ↔	Résection segmentaire, par chirurgie ouverte	48.59 ↔	Résection du rectum sans conservation du sphincter, autre
45.78.12 ↔	Résection segmentaire, par laparoscopie	48.65 ↔	Résection du rectum selon Duhamel
45.78.21 ↔	Résection segmentaire multiple, par chirurgie ouverte	48.66.00 ↔	Résection du rectum avec conservation du sphincter, SAP
45.78.22 ↔	Résection segmentaire multiple, par laparoscopie	48.66.09 ↔	Résection du rectum avec conservation du sphincter, autre
45.79 ↔	Excision partielle du gros intestin, autre	48.66.11 ↔	Résection en manchette et résection tubulaire du rectum, avec anastomose, par chirurgie ouverte
45.80 ↔	Colectomie et proctocolectomie, SAP	48.66.12 ↔	Résection en manchette et résection tubulaire du rectum, avec entéroanastomose et fermeture du bout distal, par chirurgie ouverte
45.81.11 ↔	Colectomie, par chirurgie ouverte	48.66.13 ↔	Résection en manchette et résection tubulaire du rectum, avec anastomose, par laparoscopie
45.81.12 ↔	Colectomie, par laparoscopie	48.66.14 ↔	Résection en manchette et résection tubulaire du rectum, avec entéroanastomose et fermeture du bout distal, par laparoscopie
45.82.11 ↔	Proctocolectomie, par chirurgie ouverte	48.66.15 ↔	Résection en manchette et résection tubulaire du rectum, transanale
45.82.12 ↔	Proctocolectomie, par laparoscopie	48.66.21 ↔	Résection antérieure du rectum, avec anastomose, par chirurgie ouverte
45.89 ↔	Colectomie et proctocolectomie, autre		
45.90 ↔	Anastomose intestinale, SAP		
45.91 ↔	Anastomose entre intestin grêle et intestin grêle		
45.92.11 ↔	Anastomose entre l'intestin grêle et le rectum avec formation d'un réservoir [pouch]		
45.92.12 ↔	Anastomose entre l'intestin grêle et le rectum sans formation d'un réservoir [pouch]		
45.93 ↔	Anastomose entre intestin grêle et gros intestin		
45.94 ↔	Anastomose entre gros intestin et gros intestin		
45.95.11 ↔	Anastomose entre l'intestin grêle et l'anus avec formation d'un réservoir		
45.95.12 ↔	Anastomose entre l'intestin grêle et l'anus sans formation de réservoir		
45.95.21 ↔	Anastomose entre le côlon et l'anus		
45.96 ↔	Anastomose entre le côlon et le rectum		
45.97.11 ↔	Création d'une anastomose basse sur l'intestin grêle, par chirurgie ouverte		

48.66.22 ↔ Résection antérieure du rectum, avec entérostomie ainsi que fermeture du bout distal, par chirurgie ouverte	48.66.33 ↔ Résection antérieure profonde du rectum, avec anastomose, par laparoscopie
48.66.23 ↔ Résection antérieure du rectum, avec anastomose, par laparoscopie	48.66.34 ↔ Résection antérieure profonde du rectum, avec entérostomie ainsi que fermeture du bout distal, par laparoscopie
48.66.24 ↔ Résection antérieure du rectum, avec entérostomie ainsi que fermeture du bout distal, par laparoscopie	48.66.35 ↔ Résection antérieure profonde du rectum, avec anastomose, transanale
48.66.25 ↔ Résection antérieure du rectum, transanale	48.69 ↔ Autre résection du rectum, autre
48.66.31 ↔ Résection antérieure profonde du rectum, avec anastomose, par chirurgie ouverte	48.74 ↔ Rectorectostomie
48.66.32 ↔ Résection antérieure profonde du rectum, avec entérostomie ainsi que fermeture du bout distal, par chirurgie ouverte	49.74 ↔ Transposition du muscle droit interne [muscle gracile] de la cuisse pour incontinence anale

Procédure H33-5

01.23.00 ↔ Recraniotomie, SAP	01.39.40 ↔ Mise en place de dispositif de drainage externe de liquide céphalo-rachidien (ventriculaire, cisternal, sous-dural)
01.23.10 ↔ Recraniotomie avec mise en place de drain	01.39.41 ↔ Mise en place de réservoir de liquide céphalo-rachidien (ventriculaire, cisternal, sous-dural)
01.23.20 ↔ Recraniotomie avec ablation de matériel alloplastique ou de réservoir médicamenteux des os crâniens	01.39.42 ↔ Enlèvement de réservoir de liquide céphalo-rachidien (ventriculaire, cisternal, sous-dural)
01.23.21 ↔ Recraniotomie avec ablation de matériel alloplastique ou de réservoir médicamenteux de l'espace épidual	01.39.99 ↔ Autre incision du cerveau, autre
01.23.29 ↔ Recraniotomie avec ablation d'autre matériel	01.41 ↔ Opération du thalamus
01.23.99 ↔ Recraniotomie, autre	01.42 ↔ Opération du globus pallidum
01.26 ↔ Insertion et remplacement de cathéter dans la cavité crânienne ou le tissu cérébral	01.51.00 ↔ Excision et destruction de lésion ou tissu du cerveau et des méninges cérébrales, SAP
01.28 ↔ Insertion de cathéter(s) intracrâniens par trou(s) de trépan	01.51.10 ↔ Excision de tissu tumoral des méninges cérébrales avec préparation de tissus adjacents infiltrés
01.29.00 ↔ Révision sans remplacement de cathéter(s) de la cavité crânienne ou de tissu cérébral, SAP	01.51.19 ↔ Excision de tissu ou de lésion méningée cérébrale, autre
01.29.10 ↔ Révision stéréotaxique sans remplacement de cathéters intracérébraux pour perfusion intraventriculaire	01.51.21 ↔ Excision de tissu intracérébral de tumeur primaire
01.29.99 ↔ Révision sans remplacement de cathéter(s) de la cavité crânienne ou de tissu cérébral, autre	01.51.22 ↔ Excision de tissu intracérébral de tumeur d'origine non cérébrale
01.31.00 ↔ Incision des méninges cérébrales, SAP	01.51.29 ↔ Excision de lésion ou tissu du cerveau, autre
01.31.10 ↔ Incision des méninges cérébrales pour évacuation d'un hématome sous-dural (hygrome)	01.51.31 ↔ Destruction de lésion ou de tissu des méninges
01.31.11 ↔ Incision des méninges cérébrales pour évacuation d'un empyème sous-dural	01.51.41 ↔ Destruction de tissu intracérébral de tumeur primaire
01.31.20 ↔ Incision des méninges cérébrales pour drainage de liquide sous-dural et sous-arachnoïdien	01.51.42 ↔ Destruction de tissu intracérébral de tumeur d'origine non cérébrale
01.31.99 ↔ Incision des méninges cérébrales, autre	01.51.49 ↔ Destruction de tissus ou de lésion du cerveau, autre
01.32.00 ↔ Lobotomie et tractotomie, SAP	01.52.00 ↔ Hémisphérectomie, SAP
01.32.10 ↔ Lobotomie et tractotomie, cingulotomie	01.52.10 ↔ Hémisphérectomie, tissu intracérébral de tumeur cérébrale primaire
01.32.11 ↔ Lobotomie et tractotomie, transection sous-piale	01.52.11 ↔ Hémisphérectomie, tissu intracérébral de tumeur cérébrale d'origine non cérébrale
01.32.12 ↔ Lobotomie et tractotomie, lobotomie multiples	01.52.99 ↔ Hémisphérectomie, autre
01.32.20 ↔ Lobotomie et tractotomie, interruption stéréotaxique de systèmes de communication nerveuse	01.53.00 ↔ Lobectomie du cerveau, SAP
01.32.99 ↔ Lobotomie et tractotomie, autre	01.53.10 ↔ Lobectomie du cerveau, tissu intracérébral de tumeur cérébrale primaire
01.39.00 ↔ Autre incision du cerveau, SAP	01.53.11 ↔ Lobectomie du cerveau, tissu intracérébral de tumeur cérébrale d'origine non cérébrale
01.39.10 ↔ Autre incision du cerveau pour évacuation d'hématome intracérébral	01.53.99 ↔ Lobectomie du cerveau, autre
01.39.11 ↔ Autre incision du cerveau pour évacuation d'abcès intracérébral	01.59 ↔ Autre excision et destruction de tissus cérébraux ou méninges, autre
01.39.19 ↔ Autre incision du cerveau, évacuation d'autre liquide intracérébral	01.6X.10 ↔ Excision et destruction de tissu tumoral de la base du crâne
01.39.20 ↔ Autre incision du cerveau, évacuation stéréotaxique d'hématome intracrânien	01.6X.11 ↔ Excision et destruction de tissu tumoral de la calotte crânienne
01.39.21 ↔ Autre incision du cerveau, évacuation stéréotaxique d'abcès intracrânien	01.6X.20 ↔ Excision et destruction d'autre tissu pathologique de la base du crâne
01.39.29 ↔ Autre incision du cerveau, évacuation stéréotaxique d'autre liquide intracrânien	01.6X.21 ↔ Excision et destruction d'autre tissu pathologique de la calotte crânienne
01.39.30 ↔ Autre incision du cerveau, extraction de corps étranger intracérébral	01.6X.22 ↔ Excision et destruction d'autre tissu pathologique de la calotte crâniennes avec méninges
	02.01 ↔ Ouverture de suture crânienne
	02.02 ↔ Élévation de fragments osseux résultant de fracture du crâne
	02.03 ↔ Confection de volet osseux crânien

02.04.00 ↔	Grefe d'os crânien, SAP	02.93.34 ↔	Implantation ou remplacement de micro-électrodes permanentes de dérivation et de stimulation multiloculaire
02.04.10 ↔	Grefe d'os crânien, voûte du crâne	02.93.39 ↔	Implantation ou remplacement d'électrodes pour neurostimulation intracrânienne, autre
02.04.99 ↔	Grefe d'os crânien, autre	02.93.40 ↔	Révision sans remplacement d'électrodes pour neurostimulation intracrânienne, SAP
02.05.00 ↔	Insertion de plaques osseuses crâniennes, SAP	02.93.41 ↔	Révision sans remplacement d'électrodes pour neurostimulation intracrânienne, stéréotaxique, système permanent à une électrode pour stimulation permanente
02.05.10 ↔	Insertion d'un implant CAD au niveau des os de la boîte crânienne sans participation des os de la face, défaut simple	02.93.42 ↔	Révision sans remplacement d'électrodes pour neurostimulation intracrânienne, stéréotaxique, système permanent à plusieurs électrodes pour stimulation permanente
02.05.11 ↔	Insertion d'un implant CAD au niveau des os de la boîte crânienne sans participation des os de la face, défaut important ou complexe	02.93.49 ↔	Révision sans remplacement d'électrodes pour neurostimulation intracrânienne, autre
02.05.20 ↔	Insertion d'un implant CAD au niveau des os de la boîte crânienne avec participation orbitaire, temporale ou frontale, jusqu'à 2 régions	02.93.51 ↔	Enlèvement des électrodes pour neurostimulation intracrânienne
02.05.30 ↔	Insertion d'un implant CAD au niveau des os de la boîte crânienne avec participation de plusieurs régions de la face, 3 régions et plus	02.96 ↔	Insertion d'électrodes sphénoïdales
02.05.41 ↔	Réinsertion de plaque osseuse autologue au niveau de la boîte crânienne	02.99.10 ↔	Interventions stéréotaxiques au niveau du liquide céphalo-rachidien
02.05.99 ↔	Insertion de plaques osseuses crâniennes, autre	02.99.11 ↔	Implantation et explantation stéréotaxique de matériel radioactif en tant qu'intervention indépendante
02.06.00 ↔	Autre ostéoplastie crânienne, SAP	02.99.12 ↔	Implantation stéréotaxique de tissus dans le crâne, le cerveau et les méninges cérébrales
02.06.10 ↔	Cranioplastie fronto-orbitaire pour transposition	02.99.13 ↔	Instillation stéréotaxique de médicaments en tant qu'intervention indépendante
02.06.20 ↔	Reconstruction de la boîte crânienne sans participation des os faciaux, avec un implant simple (ciment osseux, matériau alloplastique)	02.99.14 ↔	Implantation, révision ou remplacement stéréotaxique de cathéter(s) intracérébral(aux) pour perfusion intraventriculaire
02.06.30 ↔	Reconstruction de la boîte crânienne ainsi que des os faciaux avec un implant simple (ciment osseux, matériau alloplastique)	02.99.20 ↔	Conversion d'une dérivation (drainage) de liquide céphalo-rachidien en une dérivation multiple
02.06.99 ↔	Ostéoplastie crânienne, autre	02.99.29 ↔	Autre révision et enlèvement de dérivation de liquide céphalo-rachidien
02.07 ↔	Enlèvement de plaque crânienne	02.99.30 ↔	Implantation ou remplacement de capteur de mesure intracrânien
02.11 ↔	Suture simple de la dure-mère cérébrale	02.99.31 ↔	Révision sans remplacement de capteur de mesure intracrânien
02.12.00 ↔	Autre réparation de méninges cérébrales, SAP	02.99.40 ↔	Implantation ou remplacement de neuroprothèse
02.12.10 ↔	Autre réparation de méninges cérébrales sans cranioplastie	02.99.41 ↔	Révision sans remplacement de neuroprothèse
02.12.20 ↔	Autre réparation de méninges cérébrales avec cranioplastie	02.99.50 ↔	Implantation et enlèvement de système de cathéter à ballonnet pour brachythérapie intracérébrale
02.12.21 ↔	Autre duroplastie avec cranioplastie de la convexité	02.99.90 ↔	Autre opération stéréotaxique du crâne, du cerveau et des méninges cérébrales
02.12.22 ↔	Autre duroplastie avec cranioplastie de la charnière crânio-cervicale	04.01.00 ↔	Excision de neurinome du nerf auditif, SAP
02.12.31 ↔	Duroplastie fronto-basale avec lambeau pédiculé	04.01.10 ↔	Excision de neurinome du nerf auditif par craniotomie
02.12.99 ↔	Autre réparation de méninges cérébrales, autre	04.01.11 ↔	Excision de neurinome du nerf auditif, par voie translabyrinthique
02.13 ↔	Ligature de vaisseaux méningés	04.01.99 ↔	Excision de neurinome du nerf auditif, autre
02.14 ↔	Excision du plexus choroïde	04.41 ↔	Décompression de la racine du nerf trijumeau
02.2 ↔	Ventriculostomie	07.51 ↔	Exploration du champ épiphysaire
02.31 ↔	Drainage ventriculaire vers les structures de la tête et du cou	07.52 ↔	Incision de l'épiphyse
02.32 ↔	Drainage ventriculaire vers le système circulatoire	07.53 ↔	Excision partielle de l'épiphyse
02.33 ↔	Drainage ventriculaire vers la cavité thoracique	07.54 ↔	Excision totale de l'épiphyse
02.34 ↔	Drainage ventriculaire vers la cavité et les organes abdominaux	07.59 ↔	Opérations de l'épiphyse, autre
02.35 ↔	Drainage ventriculaire vers le système urinaire	07.61 ↔	Excision partielle de l'hypophyse par voie sous-frontale
02.39 ↔	Autres drainages ventriculaires	07.62 ↔	Excision partielle de l'hypophyse, voie transsphénoïdale
02.43 ↔	Ablation de drain ventriculaire	07.63 ↔	Excision partielle de l'hypophyse, approche non précisée
02.51.00 ↔	Synangiose, SAP	07.64 ↔	Excision totale de l'hypophyse, voie sous-frontale
02.51.11 ↔	Encéphalo-duro-artério-synangiose [EDAS]	07.65 ↔	Excision totale de l'hypophyse, voie transsphénoïdale
02.51.12 ↔	Encéphalo-duro-synangiose [EDS]	07.68 ↔	Excision totale de l'hypophyse, autre voie précisée
02.51.14 ↔	Encéphalo-myo-synangiose [EMS]	07.69 ↔	Excision totale de l'hypophyse, approche non précisée
02.51.15 ↔	Encéphalo-galéo-périosto-synangiose [EGPS]	07.71 ↔	Exploration de la fosse hypophysaire
02.51.99 ↔	Synangiose, autre		
02.91 ↔	Libération d'adhérences corticales		
02.92 ↔	Réparation du cerveau		
02.93.30 ↔	Implantation ou remplacement d'électrodes pour neurostimulation intracrânienne, SAP		
02.93.31 ↔	Implantation ou remplacement de micro-électrodes temporaires de dérivation et de stimulation monoloculaire		
02.93.32 ↔	Implantation ou remplacement de micro-électrodes temporaires de dérivation et de stimulation multiloculaire		
02.93.33 ↔	Implantation ou remplacement de micro-électrodes permanentes de dérivation et de stimulation monoloculaire		

07.72 ↔	Incision de l'hypophyse	25.2X.09 ↔	Glossectomie partielle, autre
07.79 ↔	Opération de l'hypophyse, autre	25.2X.10 ↔	Glossectomie partielle, par voie transorale, SAP
07.80 ↔	Thymectomie, SAP	25.2X.11 ↔	Glossectomie partielle, par voie transorale, sans reconstruction
07.81 ↔	Autre excision partielle du thymus	25.2X.12 ↔	Glossectomie partielle, par voie transorale, reconstruction avec lambeau muqueux local
07.82 ↔	Autre excision totale du thymus	25.2X.13 ↔	Glossectomie partielle, par voie transorale, reconstruction avec lambeau myocutané
07.83 ↔	Excision partielle du thymus par voie thoracoscopique	25.2X.14 ↔	Glossectomie partielle, par voie transorale, reconstruction avec greffon libre avec anastomoses microvasculaires
07.84 ↔	Excision totale du thymus par voie thoracoscopique	25.2X.19 ↔	Glossectomie partielle, par voie transorale, autre reconstruction
07.91 ↔	Exploration de l'aire du thymus	25.2X.20 ↔	Glossectomie partielle, par voie transmandibulaire, SAP
07.92 ↔	Autre incision du thymus	25.2X.21 ↔	Glossectomie partielle, par voie transmandibulaire, sans reconstruction
07.93 ↔	Réparation du thymus	25.2X.22 ↔	Glossectomie partielle, par voie transmandibulaire, reconstruction avec lambeau muqueux local
07.95 ↔	Incision du thymus par voie thoracoscopique	25.2X.23 ↔	Glossectomie partielle, par voie transmandibulaire, reconstruction avec lambeau myocutané
07.98 ↔	Opération autre et non spécifiée du thymus par voie thoracoscopique	25.2X.24 ↔	Glossectomie partielle, par voie transmandibulaire, reconstruction avec greffon libre avec anastomoses microvasculaires
07.99 ↔	Opération autre et non spécifiée du thymus	25.2X.29 ↔	Glossectomie partielle, par voie transmandibulaire, autre reconstruction
16.01 ↔	Orbitotomie avec volet osseux	25.2X.30 ↔	Pelviglossectomie, par voie transorale, SAP
16.02 ↔	Orbitotomie avec l'insertion d'implant orbitaire	25.2X.31 ↔	Pelviglossectomie, par voie transorale, sans reconstruction
16.09 ↔	Orbitotomie, autre	25.2X.32 ↔	Pelviglossectomie, par voie transorale, reconstruction avec lambeau muqueux local
16.51.00 ↔	Exentération d'orbite avec ablation de structure adjacente, SAP	25.2X.33 ↔	Pelviglossectomie, par voie transorale, reconstruction avec lambeau myocutané
16.51.10 ↔	Exentération d'orbite avec ablation de structure adjacente, avec conservation de la peau palpébrale	25.2X.34 ↔	Pelviglossectomie, par voie transorale, reconstruction avec greffon libre avec anastomoses microvasculaires
16.51.11 ↔	Exentération d'orbite avec ablation de structure adjacente, sans conservation de la peau palpébrale	25.2X.39 ↔	Pelviglossectomie, par voie transorale, autre reconstruction
16.51.99 ↔	Exentération d'orbite avec ablation de structure adjacente, autre	25.2X.40 ↔	Pelviglossectomie, par voie transmandibulaire, SAP
16.52.00 ↔	Exentération d'orbite avec enlèvement thérapeutique d'os de l'orbite, SAP	25.2X.41 ↔	Pelviglossectomie, par voie transmandibulaire, sans reconstruction
16.52.10 ↔	Exentération d'orbite avec enlèvement thérapeutique d'os de l'orbite, avec conservation de la peau palpébrale	25.2X.42 ↔	Pelviglossectomie, par voie transmandibulaire, reconstruction avec lambeau muqueux local
16.52.11 ↔	Exentération d'orbite avec enlèvement thérapeutique d'os de l'orbite, sans conservation de la peau palpébrale	25.2X.43 ↔	Pelviglossectomie, par voie transmandibulaire, reconstruction avec lambeau myocutané
16.52.99 ↔	Exentération d'orbite avec enlèvement thérapeutique d'os de l'orbite, autre	25.2X.44 ↔	Pelviglossectomie, par voie transmandibulaire, reconstruction avec greffon libre avec anastomoses microvasculaires
16.59.00 ↔	Autre exentération d'orbite, SAP	25.2X.49 ↔	Pelviglossectomie, par voie transmandibulaire, autre reconstruction
16.59.10 ↔	Autre exentération d'orbite avec conservation de la peau palpébrale	25.2X.50 ↔	Pelviglossomandibulectomie, SAP
16.59.11 ↔	Autre exentération d'orbite sans conservation de la peau palpébrale	25.2X.51 ↔	Pelviglossomandibulectomie, sans reconstruction
16.59.99 ↔	Autre exentération d'orbite, autre	25.2X.52 ↔	Pelviglossomandibulectomie, reconstruction avec lambeau muqueux local
16.63 ↔	Révision de cavité d'énucléation avec greffe	25.2X.53 ↔	Pelviglossomandibulectomie, reconstruction avec lambeau myocutané
16.64 ↔	Autre révision de cavité d'énucléation	25.2X.54 ↔	Pelviglossomandibulectomie, reconstruction avec greffon libre avec anastomoses microvasculaires
16.66 ↔	Autre révision après exentération de cavité orbitaire	25.2X.59 ↔	Pelviglossomandibulectomie, avec autre reconstruction
18.71.00 ↔	Reconstruction du pavillon de l'oreille, SAP	25.3X.00 ↔	Glossectomie totale, SAP
18.71.10 ↔	Reconstruction du pavillon de l'oreille, partielle, SAP	25.3X.09 ↔	Glossectomie totale, autre
18.71.11 ↔	Reconstruction du pavillon de l'oreille, partielle, avec extenseur tissulaire	25.3X.10 ↔	Glossectomie totale, par voie transorale, SAP
18.71.12 ↔	Reconstruction du pavillon de l'oreille, partielle, avec lambeau aponévrotique	25.3X.11 ↔	Glossectomie totale, par voie transorale, sans reconstruction
18.71.13 ↔	Reconstruction du pavillon de l'oreille, partielle, avec greffe de cartilage	25.3X.12 ↔	Glossectomie totale, par voie transorale, reconstruction avec lambeau muqueux local
18.71.14 ↔	Reconstruction du pavillon de l'oreille, partielle, avec lambeau microvasculaire	25.3X.13 ↔	Glossectomie totale, par voie transorale, reconstruction avec lambeau myocutané
18.71.19 ↔	Reconstruction du pavillon de l'oreille, partielle, autre		
18.71.20 ↔	Reconstruction du pavillon de l'oreille, totale, SAP		
18.71.21 ↔	Reconstruction du pavillon de l'oreille, totale, avec extenseur tissulaire		
18.71.22 ↔	Reconstruction du pavillon de l'oreille, totale, avec lambeau aponévrotique		
18.71.23 ↔	Reconstruction du pavillon de l'oreille, totale, avec greffe de cartilage		
18.71.24 ↔	Reconstruction du pavillon de l'oreille, totale, avec lambeau microvasculaire		
18.71.29 ↔	Reconstruction du pavillon de l'oreille, totale, autre		
18.71.30 ↔	Implantation de matériel alloplastique dans la reconstruction du pavillon de l'oreille		
18.71.99 ↔	Reconstruction du pavillon de l'oreille, autre		
25.2X.00 ↔	Glossectomie partielle, SAP		

25.3X.14 ↔	Glossectomie totale, par voie transorale, reconstruction avec greffon libre avec anastomoses microvasculaires	25.4X.22 ↔	Glossectomie radicale, par voie transmandibulaire, reconstruction avec lambeau muqueux local
25.3X.19 ↔	Glossectomie totale, par voie transorale, autre reconstruction	25.4X.23 ↔	Glossectomie radicale, par voie transmandibulaire, reconstruction avec lambeau myocutané
25.3X.20 ↔	Glossectomie totale, par voie transmandibulaire, SAP	25.4X.24 ↔	Glossectomie radicale, par voie transmandibulaire, reconstruction avec greffon libre avec anastomoses microvasculaires
25.3X.21 ↔	Glossectomie totale, par voie transmandibulaire, sans reconstruction	25.4X.29 ↔	Glossectomie radicale, par voie transmandibulaire, autre reconstruction
25.3X.22 ↔	Glossectomie totale, par voie transmandibulaire, reconstruction avec lambeau muqueux local	25.4X.30 ↔	Pelviglossectomie radicale, par voie transorale, SAP
25.3X.23 ↔	Glossectomie totale, par voie transmandibulaire, reconstruction avec lambeau myocutané	25.4X.31 ↔	Pelviglossectomie radicale, par voie transorale, sans reconstruction
25.3X.24 ↔	Glossectomie totale, par voie transmandibulaire, reconstruction avec greffon libre avec anastomoses microvasculaires	25.4X.32 ↔	Pelviglossectomie radicale, par voie transorale, reconstruction avec lambeau muqueux local
25.3X.29 ↔	Glossectomie totale, par voie transmandibulaire, autre reconstruction	25.4X.33 ↔	Pelviglossectomie radicale, par voie transorale, reconstruction avec lambeau myocutané
25.3X.30 ↔	Pelviglossectomie totale, par voie transorale, SAP	25.4X.34 ↔	Pelviglossectomie radicale, par voie transorale, reconstruction avec greffon libre avec anastomoses microvasculaires
25.3X.31 ↔	Pelviglossectomie totale, par voie transorale, sans reconstruction	25.4X.39 ↔	Pelviglossectomie radicale, par voie transorale, autre reconstruction
25.3X.32 ↔	Pelviglossectomie totale, par voie transorale, reconstruction avec lambeau muqueux local	25.4X.40 ↔	Pelviglossectomie radicale, par voie transmandibulaire, SAP
25.3X.33 ↔	Pelviglossectomie totale, par voie transorale, reconstruction avec lambeau myocutané	25.4X.41 ↔	Pelviglossectomie radicale, par voie transmandibulaire, sans reconstruction
25.3X.34 ↔	Pelviglossectomie totale, par voie transorale, reconstruction avec greffon libre avec anastomoses microvasculaires	25.4X.42 ↔	Pelviglossectomie radicale, par voie transmandibulaire, reconstruction avec lambeau muqueux local
25.3X.39 ↔	Pelviglossectomie totale, par voie transorale, autre reconstruction	25.4X.43 ↔	Pelviglossectomie radicale, par voie transmandibulaire, reconstruction avec lambeau myocutané
25.3X.40 ↔	Pelviglossectomie totale, par voie transmandibulaire, SAP	25.4X.44 ↔	Pelviglossectomie radicale, par voie transmandibulaire, reconstruction avec greffon libre avec anastomoses microvasculaires
25.3X.41 ↔	Pelviglossectomie totale, par voie transmandibulaire, sans reconstruction	25.4X.49 ↔	Pelviglossectomie radicale, par voie transmandibulaire, autre reconstruction
25.3X.42 ↔	Pelviglossectomie totale, par voie transmandibulaire, reconstruction avec lambeau muqueux local	25.4X.50 ↔	Pelviglossomandibulectomie radicale, SAP
25.3X.43 ↔	Pelviglossectomie totale, par voie mandibulaire, reconstruction avec lambeau myocutané	25.4X.51 ↔	Pelviglossomandibulectomie radicale, sans reconstruction
25.3X.44 ↔	Pelviglossectomie totale, par voie transmandibulaire, reconstruction avec greffon libre avec anastomoses microvasculaires	25.4X.52 ↔	Pelviglossomandibulectomie radicale, reconstruction avec lambeau muqueux local
25.3X.49 ↔	Pelviglossectomie totale, par voie transmandibulaire, autre reconstruction	25.4X.53 ↔	Pelviglossomandibulectomie radicale, reconstruction avec lambeau myocutané
25.3X.50 ↔	Pelviglossomandibulectomie totale, SAP	25.4X.54 ↔	Pelviglossomandibulectomie radicale, reconstruction avec greffon libre avec anastomoses microvasculaires
25.3X.51 ↔	Pelviglossomandibulectomie totale, sans reconstruction	25.4X.59 ↔	Pelviglossomandibulectomie radicale, avec autre reconstruction
25.3X.52 ↔	Pelviglossomandibulectomie totale, reconstruction avec lambeau muqueux local	25.4X.99 ↔	Glossectomie radicale, autre
25.3X.53 ↔	Pelviglossomandibulectomie totale, reconstruction avec lambeau myocutané	29.31 ↔	Myotomie crico-pharyngienne
25.3X.54 ↔	Pelviglossomandibulectomie totale, reconstruction avec greffon libre avec anastomoses microvasculaires	29.32.00 ↔	Diverticulectomie pharyngienne, SAP
25.3X.59 ↔	Pelviglossomandibulectomie totale, avec autre reconstruction	29.32.10 ↔	Diverticulostomie endoscopique, traitement de diverticule de Zenker
25.4X.00 ↔	Glossectomie radicale, SAP	29.32.11 ↔	Diverticulectomie, excision de diverticule de Zenker
25.4X.10 ↔	Glossectomie radicale, par voie transorale, SAP	29.32.99 ↔	Diverticulectomie pharyngienne, autre
25.4X.11 ↔	Glossectomie radicale, par voie transorale, sans reconstruction	29.33.00 ↔	Pharyngectomie (partielle), SAP
25.4X.12 ↔	Glossectomie radicale, par voie transorale, reconstruction avec lambeau muqueux local	29.33.10 ↔	Pharyngectomie partielle, sans reconstruction
25.4X.13 ↔	Glossectomie radicale, par voie transorale, reconstruction avec lambeau myocutané	29.33.11 ↔	Pharyngectomie partielle, reconstruction par lambeau pédiculé régional ou distal
25.4X.14 ↔	Glossectomie radicale, par voie transorale, reconstruction avec greffon libre avec anastomoses microvasculaires	29.33.12 ↔	Pharyngectomie partielle, reconstruction avec greffon libre avec anastomoses microvasculaires
25.4X.19 ↔	Glossectomie radicale, par voie transorale, autre reconstruction	29.33.20 ↔	Pharyngectomie totale, reconstruction par lambeau pédiculé régional ou distal
25.4X.20 ↔	Glossectomie radicale, par voie transmandibulaire, SAP	29.33.21 ↔	Pharyngectomie totale, reconstruction avec greffon libre avec anastomoses microvasculaires, greffon intestinal libre ou anastomose œso-gastrique
25.4X.21 ↔	Glossectomie radicale, par voie transmandibulaire, sans reconstruction	29.33.99 ↔	Pharyngectomie (partielle), autre
		29.39 ↔	Excision ou destruction de lésion ou de tissu du pharynx, autre
		29.4X.10 ↔	Réparation plastique du pharynx, avec lambeau muqueux local ou cutané libre

29.4X.11 ↔	Réparation plastique du pharynx, avec lambeau pédiculé myocutané	32.42.16 ↔	Lobectomie pulmonaire, chirurgicale ouverte, avec élargissement par bronchoplastie
29.4X.12 ↔	Réparation plastique du pharynx, avec greffon avec anastomoses microvasculaires, greffon intestinal ou anastomose œso-gastrique	32.42.17 ↔	Lobectomie pulmonaire, chirurgicale ouverte, avec élargissement par angioplastie
29.4X.99 ↔	Réparation plastique du pharynx, autre	32.42.18 ↔	Lobectomie pulmonaire, chirurgicale ouverte, avec élargissement par bronchoplastie ainsi que par angioplastie
29.99 ↔	Autre opération du pharynx, autre	32.43.11 ↔	Lobectomie pulmonaire avec élargissement, par voie thoracoscopique, sans élargissement par bronchoplastie ainsi que sans élargissement par angioplastie
31.73 ↔	Fermeture d'autre fistule de la trachée	32.43.12 ↔	Lobectomie pulmonaire avec élargissement, par voie thoracoscopique, avec élargissement par bronchoplastie
32.09.00 ↔	Autre excision ou destruction de lésion ou de tissu de bronche, SAP	32.43.13 ↔	Lobectomie pulmonaire avec élargissement, par voie thoracoscopique, avec élargissement par angioplastie
32.09.10 ↔	Autre excision ou destruction locale de lésion ou de tissu de bronche, par thoracotomie	32.43.14 ↔	Lobectomie pulmonaire avec élargissement, par voie thoracoscopique, avec élargissement par bronchoplastie ainsi que par angioplastie
32.09.20 ↔	Autre excision ou destruction locale de lésion ou de tissu de bronche, par thoracoscopie	32.43.21 ↔	Lobectomie pulmonaire avec élargissement, chirurgicale ouverte, sans élargissement par bronchoplastie ainsi que sans élargissement par angioplastie
32.09.99 ↔	Autre excision ou destruction de lésion ou de tissu de bronche, autre	32.43.22 ↔	Lobectomie pulmonaire avec élargissement, chirurgicale ouverte, avec élargissement par bronchoplastie
32.1X.10 ↔	Autre excision de bronche, résection de bifurcation bronchique	32.43.23 ↔	Lobectomie pulmonaire avec élargissement, chirurgicale ouverte, avec élargissement par angioplastie
32.1X.20 ↔	Autre excision de bronche, révision d'insuffisance du moignon bronchique	32.43.24 ↔	Lobectomie pulmonaire avec élargissement, chirurgicale ouverte, avec élargissement par bronchoplastie ainsi que par angioplastie
32.21 ↔	Plicature de bulles d'emphysème	32.44.11 ↔	Bilobectomie pulmonaire, par voie thoracoscopique, sans élargissement par bronchoplastie ainsi que sans élargissement par angioplastie
32.22 ↔	Réduction chirurgicale du volume pulmonaire	32.44.12 ↔	Bilobectomie pulmonaire, par voie thoracoscopique, avec élargissement par bronchoplastie
32.2A.09 ↔	Excision et destruction locale de lésion ou de tissu de poumon, autre	32.44.13 ↔	Bilobectomie pulmonaire, par voie thoracoscopique, avec élargissement par angioplastie
32.2A.11 ↔	Excision et destruction locale de lésion ou de tissu de poumon, chirurgicale ouverte	32.44.14 ↔	Bilobectomie pulmonaire, par voie thoracoscopique, avec élargissement par bronchoplastie ainsi que par angioplastie
32.2A.12 ↔	Excision et destruction locale de lésion ou de tissu de poumon, par voie thoracoscopique	32.44.21 ↔	Bilobectomie pulmonaire, chirurgicale ouverte, sans élargissement par bronchoplastie ainsi que sans élargissement par angioplastie
32.31.11 ↔	Résection pulmonaire segmentaire anatomique, par voie thoracoscopique, sans élargissement par bronchoplastie ainsi que sans élargissement par angioplastie	32.44.22 ↔	Bilobectomie pulmonaire, chirurgicale ouverte, avec élargissement par bronchoplastie
32.31.12 ↔	Résection pulmonaire segmentaire anatomique, par voie thoracoscopique, avec élargissement par bronchoplastie	32.44.23 ↔	Bilobectomie pulmonaire, chirurgicale ouverte, avec élargissement par angioplastie
32.31.13 ↔	Résection pulmonaire segmentaire anatomique, par voie thoracoscopique, avec élargissement par angioplastie	32.44.24 ↔	Bilobectomie pulmonaire, chirurgicale ouverte, avec élargissement par bronchoplastie ainsi que par angioplastie
32.31.14 ↔	Résection pulmonaire segmentaire anatomique, par voie thoracoscopique, avec élargissement par bronchoplastie ainsi que par angioplastie	32.49 ↔	Lobectomie pulmonaire, autre
32.32.11 ↔	Résection pulmonaire segmentaire anatomique, chirurgicale ouverte, sans élargissement par bronchoplastie ainsi que sans élargissement par angioplastie	32.50.11 ↔	Pneumonectomie, par voie thoracoscopique, sans élargissement par bronchoplastie ainsi que sans élargissement par angioplastie
32.32.12 ↔	Résection pulmonaire segmentaire anatomique, chirurgicale ouverte, avec élargissement par bronchoplastie	32.50.12 ↔	Pneumonectomie, par voie thoracoscopique, avec élargissement par bronchoplastie
32.32.13 ↔	Résection pulmonaire segmentaire anatomique, chirurgicale ouverte, avec élargissement par angioplastie	32.50.13 ↔	Pneumonectomie, par voie thoracoscopique, avec élargissement par angioplastie
32.32.14 ↔	Résection pulmonaire segmentaire anatomique, chirurgicale ouverte, avec élargissement par bronchoplastie ainsi que par angioplastie	32.50.14 ↔	Pneumonectomie, par voie thoracoscopique, avec élargissement par bronchoplastie ainsi que par angioplastie
32.39 ↔	Résection pulmonaire segmentaire anatomique autre et non spécifiée	32.51.15 ↔	Pneumonectomie, chirurgicale ouverte, sans élargissement par bronchoplastie ainsi que sans élargissement par angioplastie
32.40 ↔	Lobectomie pulmonaire, SAP	32.51.16 ↔	Pneumonectomie, chirurgicale ouverte, avec élargissement par bronchoplastie
32.41.15 ↔	Lobectomie pulmonaire, par voie thoracoscopique, sans élargissement par bronchoplastie ainsi que sans élargissement par angioplastie	32.51.17 ↔	Pneumonectomie, chirurgicale ouverte, avec élargissement par angioplastie
32.41.16 ↔	Lobectomie pulmonaire, par voie thoracoscopique, avec élargissement par bronchoplastie		
32.41.17 ↔	Lobectomie pulmonaire, par voie thoracoscopique, avec élargissement par angioplastie		
32.41.18 ↔	Lobectomie pulmonaire, par voie thoracoscopique, avec élargissement par bronchoplastie ainsi que par angioplastie		
32.42.15 ↔	Lobectomie pulmonaire, chirurgicale ouverte, sans élargissement par bronchoplastie ainsi que sans élargissement par angioplastie		

32.51.18 ↔	Pneumonectomie, chirurgicale ouverte, avec élargissement par bronchoplastie ainsi que par angioplastie	34.51.14 ↔	Pleurectomie radicale et décortication du poumon et de la paroi thoracique, avec résection du péricarde ainsi que du diaphragme, chirurgicale ouverte
32.52.11 ↔	Pneumonectomie, étendue, chirurgicale ouverte, sans élargissement par bronchoplastie ainsi que sans élargissement par angioplastie	34.51.15 ↔	Pleurectomie partielle et décortication, chirurgicale ouverte
32.52.12 ↔	Pneumonectomie, étendue, chirurgicale ouverte, avec élargissement par bronchoplastie	34.51.16 ↔	Pleurectomie subtotale et décortication, chirurgicale ouverte
32.52.13 ↔	Pneumonectomie, étendue, chirurgicale ouverte, avec élargissement par angioplastie	34.51.99 ↔	Pleurectomie et décortication pulmonaire chirurgicale ouverte, autre
32.52.14 ↔	Pneumonectomie, étendue, chirurgicale ouverte, avec élargissement par bronchoplastie ainsi que par angioplastie	34.52.00 ↔	Pleurectomie et décortication pulmonaire, thoroscopique, SAP
32.59 ↔	Pneumonectomie, autre et non spécifiée	34.52.11 ↔	Pleurectomie radicale et décortication du poumon et de la paroi thoracique, sans résection du péricarde ou du diaphragme, thoroscopique
32.6 ↔	Dissection thoracique radicale	34.52.12 ↔	Pleurectomie radicale et décortication du poumon et de la paroi thoracique, avec résection du péricarde, thoroscopique
33.20 ↔	Biopsie pulmonaire par voie thoroscopique	34.52.13 ↔	Pleurectomie radicale et décortication du poumon et de la paroi thoracique, avec résection du diaphragme, thoroscopique
33.34.10 ↔	Thoracoplastie partielle	34.52.14 ↔	Pleurectomie radicale et décortication du poumon et de la paroi thoracique, avec résection du péricarde ainsi que du diaphragme, thoroscopique
33.34.20 ↔	Thoracoplastie complète	34.52.15 ↔	Pleurectomie partielle et décortication pulmonaire, thoroscopique
33.34.99 ↔	Thoracoplastie, autre	34.52.16 ↔	Pleurectomie subtotale et décortication pulmonaire, thoroscopique
33.39 ↔	Collapsothérapie chirurgicale de poumon, autre	34.52.99 ↔	Pleurectomie et décortication pulmonaire, thoroscopique, autre
33.41 ↔	Suture de lacération de bronche	34.59.10 ↔	Autre excision de la plèvre, pleurectomie sous thoroscopie
33.42 ↔	Fermeture de fistule bronchique	34.59.20 ↔	Autre excision de la plèvre, pleurectomie chirurgicale ouverte
33.43 ↔	Suture de lacération pulmonaire	34.6X.11 ↔	Pleurodèse chirurgicale ouverte, sans décortication
33.92 ↔	Ligature de bronche	34.6X.12 ↔	Pleurodèse chirurgicale ouverte, avec décortication
34.02 ↔	Thoracotomie exploratrice	34.6X.13 ↔	Pleurodèse chirurgicale ouverte, par poudrage
34.03 ↔	Réouverture de thoracotomie	34.6X.19 ↔	Pleurodèse chirurgicale ouverte, autre
34.3X.10 ↔	Excision de lésion ou de tissu du médiastin	34.6X.21 ↔	Pleurodèse sous thoroscopie, sans décortication
34.3X.21 ↔	Résection de lésion ou de tissu du médiastin, sans résection d'organe médiastinal	34.6X.22 ↔	Pleurodèse sous thoroscopie, avec décortication
34.3X.22 ↔	Résection de lésion ou de tissu du médiastin, avec résection du poumon ou de la paroi thoracique	34.6X.23 ↔	Pleurodèse sous thoroscopie, par poudrage
34.3X.23 ↔	Résection de lésion ou de tissu du médiastin, avec résection partielle du péricarde	34.6X.29 ↔	Pleurodèse sous thoroscopie, autre
34.3X.24 ↔	Résection de lésion ou de tissu du médiastin, avec endoprothèse vasculaire	34.6X.99 ↔	Pleurodèse, autre
34.3X.25 ↔	Résection de lésion ou de tissu du médiastin, avec résection pulmonaire ainsi qu'endoprothèse vasculaire	34.71 ↔	Suture de lacération de la paroi thoracique
34.3X.26 ↔	Résection de lésion ou de tissu du médiastin, avec résection pulmonaire ainsi que résection partielle du péricarde	34.72 ↔	Fermeture de thoracostomie
34.3X.27 ↔	Résection de lésion ou de tissu du médiastin, avec résection partielle du péricarde ainsi qu'endoprothèse vasculaire	34.73 ↔	Fermeture d'autres fistules thoraciques
34.3X.28 ↔	Résection de lésion ou de tissu du médiastin, avec résection partielle du poumon ainsi que du péricarde ainsi qu'endoprothèse vasculaire	34.74 ↔	Réparation des déformations thoraciques
34.3X.29 ↔	Résection de lésion ou de tissu du médiastin, autre	34.75 ↔	Fermeture secondaire de thoracotomie et sternotomie
34.3X.30 ↔	Destruction de lésion ou de tissu du médiastin	34.76 ↔	Réparation pour stabilisation de la paroi thoracique, par chirurgie ouverte
34.3X.99 ↔	Excision ou destruction de lésion ou de tissu du médiastin, autre	34.77 ↔	Grefe osseuse et transposition osseuse, paroi thoracique
34.4X.10 ↔	Excision de lésion de la paroi thoracique	34.79 ↔	Réparation de la paroi thoracique, autre
34.4X.21 ↔	Résection partielle de lésion de la paroi thoracique, sans réparation	34.81 ↔	Excision de lésion ou de tissu du diaphragme
34.4X.22 ↔	Résection partielle de lésion de la paroi thoracique, avec réparation	34.82 ↔	Suture d'une déchirure du diaphragme
34.4X.31 ↔	Résection de lésion de la paroi thoracique, résection complète du sternum, sans réparation	34.83 ↔	Fermeture de fistule trans-diaphragmatique
34.4X.32 ↔	Résection de lésion de la paroi thoracique, résection complète du sternum, avec réparation	34.84 ↔	Autre réparation du diaphragme
34.51.00 ↔	Pleurectomie et décortication pulmonaire chirurgicale ouverte, SAP	35.31 ↔	Opérations de muscle papillaire
34.51.11 ↔	Pleurectomie radicale et décortication du poumon et de la paroi thoracique, sans résection du péricarde ou du diaphragme, chirurgicale ouverte	35.32 ↔	Opérations de cordages tendineux
34.51.12 ↔	Pleurectomie radicale et décortication du poumon et de la paroi thoracique, avec résection du péricarde, chirurgicale ouverte	35.34 ↔	Infundibulectomie
34.51.13 ↔	Pleurectomie radicale et décortication du poumon et de la paroi thoracique, avec résection du diaphragme, chirurgicale ouverte	35.35.00 ↔	Opération de trabécules cardiaques, SAP
		35.35.09 ↔	Opération de trabécules cardiaques, autre
		35.35.10 ↔	Résection fibreuse ou musculaire sous-valvulaire de la valve aortique
		35.36.00 ↔	Résection supra-valvulaire, valve cardiaque, SAP
		35.36.09 ↔	Résection supra-valvulaire, valve cardiaque, autre
		35.36.11 ↔	Résection supra-valvulaire, valve aortique
		35.36.21 ↔	Résection supra-valvulaire, valve pulmonaire
		35.41.00 ↔	Élargissement de communication interauriculaire existante, SAP

35.41.10 ↔	Élargissement de communication interauriculaire existante, par chirurgie ouverte	35.98.99 ↔	Autres opérations des septa du cœur, autre
35.41.20 ↔	Élargissement de communication interauriculaire existante, par voie transluminale percutanée	35.A1.11 ↔	Valvulotomie de la valve aortique avec sternotomie totale comme voie d'abord
35.41.99 ↔	Élargissement de communication interauriculaire existante, autre	35.A1.12 ↔	Valvulotomie de la valve aortique avec thoracotomie mini-invasive (sternotomie partielle supérieure, thoracotomie latérale) comme voie d'abord
35.42.00 ↔	Création de communication septale intracardiaque, SAP	35.A2.11 ↔	Valvulotomie de la valve mitrale avec sternotomie totale comme voie d'abord
35.42.09 ↔	Création de communication septale intracardiaque, autre	35.A2.12 ↔	Valvulotomie de la valve mitrale avec thoracotomie mini-invasive (sternotomie partielle supérieure, thoracotomie latérale) comme voie d'abord
35.42.10 ↔	Création de communication septale intracardiaque, technique à ciel ouvert	35.A3.11 ↔	Valvulotomie de la valve pulmonaire avec sternotomie totale comme voie d'abord
35.42.21 ↔	Création de communication septale intracardiaque, par voie transluminale percutanée, sans implant	35.A3.12 ↔	Valvulotomie de la valve pulmonaire avec thoracotomie mini-invasive (sternotomie partielle supérieure, thoracotomie latérale) comme voie d'abord
35.42.22 ↔	Création de communication septale intracardiaque, par voie transluminale percutanée, avec implant	35.A4.11 ↔	Valvulotomie de la valve tricuspide avec sternotomie totale comme voie d'abord
35.43.00 ↔	Élargissement de communication interventriculaire existante, SAP	35.A4.12 ↔	Valvulotomie de la valve tricuspide avec thoracotomie mini-invasive (sternotomie partielle supérieure, thoracotomie latérale) comme voie d'abord
35.43.10 ↔	Élargissement de communication interventriculaire existante, par chirurgie ouverte	35.C1.11 ↔	Reconstruction des cuspidés de la valve aortique, avec sternotomie totale comme voie d'abord
35.43.20 ↔	Élargissement de communication interventriculaire existante, par voie transluminale percutanée	35.C1.12 ↔	Reconstruction des cuspidés de la valve aortique avec thoracotomie mini-invasive (sternotomie partielle supérieure, thoracotomie latérale) comme voie d'abord
35.43.99 ↔	Élargissement de communication interventriculaire existante, autre	35.C2.11 ↔	Reconstruction des cuspidés de la valve mitrale, avec sternotomie totale comme voie d'abord
35.50 ↔	Réparation de communication septale intracardiaque non précisée, avec prothèse	35.C2.12 ↔	Reconstruction des cuspidés de la valve mitrale, avec thoracotomie mini-invasive (sternotomie partielle supérieure, thoracotomie latérale) comme voie d'abord
35.51 ↔	Réparation de communication interauriculaire avec prothèse, technique ouverte	35.C3.11 ↔	Reconstruction des cuspidés de la valve pulmonaire, avec sternotomie totale comme voie d'abord
35.53 ↔	Réparation de communication interventriculaire avec prothèse, par voie ouverte	35.C3.12 ↔	Reconstruction des cuspidés de la valve pulmonaire, avec thoracotomie mini-invasive (sternotomie partielle supérieure, thoracotomie latérale) comme voie d'abord
35.54 ↔	Réparation de défaut des coussinets endocardiques (canal AV), avec prothèse	35.C4.11 ↔	Reconstruction des cuspidés de la valve tricuspide, avec sternotomie totale comme voie d'abord
35.60 ↔	Réparation de communication septale intracardiaque non précisée, avec greffe de tissu	35.C4.12 ↔	Reconstruction des cuspidés de la valve tricuspide, avec thoracotomie mini-invasive (sternotomie partielle supérieure, thoracotomie latérale) comme voie d'abord
35.61 ↔	Réparation de communication interauriculaire, avec greffe de tissu	35.D1.00 ↔	Annuloplastie de la valve aortique, SAP
35.62 ↔	Réparation de communication interventriculaire avec greffe de tissu	35.D1.09 ↔	Annuloplastie de la valve aortique, autre
35.63 ↔	Réparation de défauts des coussinets endocardiques (canal AV), avec greffe de tissu	35.D1.11 ↔	Annuloplastie de la valve aortique avec sternotomie totale comme voie d'abord
35.70 ↔	Autre réparation non précisée de communication septale intracardiaque, non précisée	35.D1.12 ↔	Annuloplastie de la valve aortique avec thoracotomie mini-invasive (sternotomie partielle supérieure, thoracotomie latérale) comme voie d'abord
35.71 ↔	Autre réparation non précisée de communication interauriculaire	35.D1.13 ↔	Annuloplastie de la valve aortique, par voie endovasculaire
35.72.00 ↔	Réparation de communication interventriculaire, SAP	35.D1.14 ↔	Annuloplastie de la valve aortique, guidée par cathéter, par voie transapicale
35.72.10 ↔	Fermeture de communication interventriculaire acquise	35.D2.00 ↔	Annuloplastie de la valve mitrale, SAP
35.72.99 ↔	Réparation de communication interventriculaire, autre	35.D2.09 ↔	Annuloplastie de la valve mitrale, autre
35.73 ↔	Réparation autre et non précisée de défaut des coussinets endocardiques (canal AV)	35.D2.11 ↔	Annuloplastie de la valve mitrale, avec sternotomie totale comme voie d'abord
35.81 ↔	Correction totale de la tétralogie de Fallot	35.D2.12 ↔	Annuloplastie de la valve mitrale, avec thoracotomie mini-invasive (sternotomie partielle supérieure, thoracotomie latérale) comme voie d'abord
35.82 ↔	Correction de retour (connexion) veineux pulmonaire anormal total	35.D2.14 ↔	Annuloplastie de la valve mitrale, guidée par cathéter, par voie transapicale
35.83 ↔	Correction totale de tronc artériel commun (truncus arteriosus)	35.D3.00 ↔	Annuloplastie de la valve pulmonaire, SAP
35.84 ↔	Correction totale de transposition de gros vaisseaux, NCA	35.D3.09 ↔	Annuloplastie de la valve pulmonaire, autre
35.85 ↔	Intervention de Norwood de type I	35.D3.11 ↔	Annuloplastie de la valve pulmonaire, avec sternotomie totale comme voie d'abord
35.91 ↔	Transposition (détournement) interauriculaire du retour veineux		
35.92 ↔	Création de conduit entre ventricule droit et artère pulmonaire		
35.93 ↔	Création de conduit entre ventricule gauche et aorte		
35.94 ↔	Création de conduit entre oreillette et artère pulmonaire		
35.95 ↔	Révision d'opération corrective du cœur		
35.98.19 ↔	Fermeture transluminale percutanée de communication interauriculaire, autre		
35.98.30 ↔	Fermeture transluminale percutanée de communication interventriculaire		

- 35.D3.12 ↔ Annuloplastie de la valve pulmonaire, avec thoracotomie mini-invasive (sternotomie partielle supérieure, thoracotomie latérale) comme voie d'abord
- 35.D3.13 ↔ Annuloplastie de la valve pulmonaire, par voie endovasculaire
- 35.D3.14 ↔ Annuloplastie de la valve pulmonaire, guidée par cathéter, par voie transapicale
- 35.D4.00 ↔ Annuloplastie de la valve tricuspide, SAP
- 35.D4.09 ↔ Annuloplastie de la valve tricuspide, autre
- 35.D4.11 ↔ Annuloplastie de la valve tricuspide, avec sternotomie totale comme voie d'abord
- 35.D4.12 ↔ Annuloplastie de la valve tricuspide, avec thoracotomie mini-invasive (sternotomie partielle supérieure, thoracotomie latérale) comme voie d'abord
- 35.D4.14 ↔ Annuloplastie de la valve tricuspide, guidée par cathéter, par voie transapicale
- 35.D4.21 ↔ Annuloplastie de la valve tricuspide, transartérielle
- 35.D4.22 ↔ Annuloplastie de la valve tricuspide, transveineuse
- 35.E1.11 ↔ Valvuloplastie de la valve aortique avec sternotomie totale comme voie d'abord
- 35.E1.12 ↔ Valvuloplastie de la valve aortique avec thoracotomie mini-invasive (sternotomie partielle supérieure, thoracotomie latérale) comme voie d'abord
- 35.E2.11 ↔ Valvuloplastie de la valve mitrale avec sternotomie totale comme voie d'abord
- 35.E2.12 ↔ Valvuloplastie de la valve mitrale avec thoracotomie mini-invasive (sternotomie partielle supérieure, thoracotomie latérale) comme voie d'abord
- 35.E3.11 ↔ Valvuloplastie de la valve pulmonaire avec sternotomie totale comme voie d'abord
- 35.E3.12 ↔ Valvuloplastie de la valve pulmonaire avec thoracotomie mini-invasive (sternotomie partielle supérieure, thoracotomie latérale) comme voie d'abord
- 35.E4.11 ↔ Valvuloplastie de la valve tricuspide avec sternotomie totale comme voie d'abord
- 35.E4.12 ↔ Valvuloplastie de la valve tricuspide avec thoracotomie mini-invasive (sternotomie partielle supérieure, thoracotomie latérale) comme voie d'abord
- 35.F1.00 ↔ Remplacement de la valve aortique par une prothèse valvulaire ou par une prothèse vasculaire avec valve, SAP
- 35.F1.09 ↔ Remplacement de la valve aortique par une prothèse valvulaire ou par une prothèse vasculaire avec valve, autre
- 35.F1.11 ↔ Remplacement de la valve aortique par allogreffe [homogreffe], avec sternotomie totale comme voie d'abord
- 35.F1.12 ↔ Remplacement de la valve aortique par allogreffe [homogreffe], avec thoracotomie mini-invasive (sternotomie partielle supérieure, thoracotomie latérale) comme voie d'abord
- 35.F1.21 ↔ Remplacement de la valve aortique par xélogreffe (bioprothèse), avec sternotomie totale comme voie d'abord
- 35.F1.22 ↔ Remplacement de la valve aortique par xélogreffe (bioprothèse), avec thoracotomie mini-invasive (sternotomie partielle supérieure, thoracotomie latérale) comme voie d'abord
- 35.F1.24 ↔ Remplacement de la valve aortique par xélogreffe (bioprothèse), par voie transapicale
- 35.F1.25 ↔ Remplacement de la valve aortique par xélogreffe (bioprothèse), par voie transapicale, avec utilisation d'un système d'abord et d'obturation apical percutané
- 35.F1.31 ↔ Remplacement de la valve aortique par xélogreffe, sans stent, avec sternotomie totale comme voie d'abord
- 35.F1.32 ↔ Remplacement de valve aortique par xélogreffe, sans stent, avec thoracotomie mini-invasive (sternotomie partielle supérieure, thoracotomie latérale) comme voie d'abord
- 35.F1.34 ↔ Remplacement de la valve aortique par xélogreffe, sans stent, par voie transapicale
- 35.F1.35 ↔ Remplacement de la valve aortique par xélogreffe, sans stent, par voie transapicale, avec utilisation d'un système d'abord et d'obturation apical percutané
- 35.F1.41 ↔ Remplacement de la valve aortique par xélogreffe auto-expansible, sans suture, avec sternotomie totale comme voie d'abord
- 35.F1.42 ↔ Remplacement de valve aortique par xélogreffe auto-expansible, sans suture, avec thoracotomie mini-invasive (sternotomie partielle supérieure, thoracotomie latérale) comme voie d'abord
- 35.F1.44 ↔ Remplacement de la valve aortique par xélogreffe auto-expansible, sans suture, par voie transapicale
- 35.F1.45 ↔ Remplacement de la valve aortique par xélogreffe auto-expansible, sans suture, par voie transapicale, avec utilisation d'un système d'abord et d'obturation apical percutané
- 35.F1.51 ↔ Remplacement de la valve aortique par prothèse mécanique, avec sternotomie totale comme voie d'abord
- 35.F1.52 ↔ Remplacement de la valve aortique par prothèse mécanique, avec thoracotomie mini-invasive (sternotomie partielle supérieure, thoracotomie latérale) comme voie d'abord
- 35.F1.61 ↔ Remplacement de la valve aortique par prothèse vasculaire avec valve, biologique, avec sternotomie totale comme voie d'abord
- 35.F1.62 ↔ Remplacement de la valve aortique par prothèse vasculaire avec valve, biologique avec thoracotomie mini-invasive (sternotomie partielle supérieure, thoracotomie latérale) comme voie d'abord
- 35.F1.71 ↔ Remplacement de la valve aortique par prothèse vasculaire avec valve, mécanique, avec sternotomie totale comme voie d'abord
- 35.F1.72 ↔ Remplacement de la valve aortique par prothèse vasculaire avec valve, mécanique, avec thoracotomie mini-invasive (sternotomie partielle supérieure, thoracotomie latérale) comme voie d'abord
- 35.F1.81 ↔ Remplacement de la valve aortique par allogreffe décellularisée [homogreffe], avec sternotomie totale comme voie d'abord
- 35.F1.82 ↔ Remplacement de la valve aortique par allogreffe décellularisée [homogreffe], avec thoracotomie mini-invasive (sternotomie partielle supérieure, thoracotomie latérale) comme voie d'abord
- 35.F1.A2 ↔ Remplacement de la valve aortique par xélogreffe expansible par ballonnet avec sutures de fixation, avec thoracotomie mini-invasive (sternotomie partielle supérieure, thoracotomie latérale) comme voie d'abord
- 35.F1.B2 ↔ Remplacement de la valve aortique par xélogreffe repoussant le calcium, avec thoracotomie mini-invasive (sternotomie partielle supérieure, thoracotomie latérale) comme voie d'abord
- 35.F2.00 ↔ Remplacement de la valve mitrale par prothèse valvulaire, SAP
- 35.F2.09 ↔ Remplacement de la valve mitrale par prothèse valvulaire, autre
- 35.F2.11 ↔ Remplacement de la valve mitrale par allogreffe [homogreffe], avec sternotomie totale comme voie d'abord

- 35.F2.12 ↔ Remplacement de la valve mitrale par allogreffe [homogreffe], avec thoracotomie mini-invasive (sternotomie partielle supérieure, thoracotomie latérale) comme voie d'abord
- 35.F2.21 ↔ Remplacement de la valve mitrale par xéno greffe (bioprothèse), avec sternotomie totale comme voie d'abord
- 35.F2.22 ↔ Remplacement de la valve mitrale par xéno greffe (bioprothèse), avec thoracotomie mini-invasive (sternotomie partielle supérieure, thoracotomie latérale) comme voie d'abord
- 35.F2.31 ↔ Remplacement de la valve mitrale par xéno greffe, sans stent, avec sternotomie totale comme voie d'abord
- 35.F2.32 ↔ Remplacement de la valve mitrale par xéno greffe, sans stent, avec thoracotomie mini-invasive (sternotomie partielle supérieure, thoracotomie latérale) comme voie d'abord
- 35.F2.51 ↔ Remplacement de la valve mitrale par prothèse mécanique, avec sternotomie totale comme voie d'abord
- 35.F2.52 ↔ Remplacement de la valve mitrale par prothèse mécanique, avec thoracotomie mini-invasive (sternotomie partielle supérieure, thoracotomie latérale) comme voie d'abord
- 35.F3.00 ↔ Remplacement de la valve pulmonaire par prothèse valvulaire ou prothèse vasculaire avec valve, SAP
- 35.F3.09 ↔ Remplacement de la valve pulmonaire par prothèse valvulaire ou prothèse vasculaire avec valve, autre
- 35.F3.11 ↔ Remplacement de la valve pulmonaire par allogreffe [homogreffe], avec sternotomie totale comme voie d'abord
- 35.F3.12 ↔ Remplacement de la valve pulmonaire par allogreffe [homogreffe], avec thoracotomie mini-invasive (sternotomie partielle supérieure, thoracotomie latérale) comme voie d'abord
- 35.F3.21 ↔ Remplacement de la valve pulmonaire par xéno greffe (bioprothèse), avec sternotomie totale comme voie d'abord
- 35.F3.22 ↔ Remplacement de la valve pulmonaire par xéno greffe (bioprothèse), avec thoracotomie mini-invasive (sternotomie partielle supérieure, thoracotomie latérale) comme voie d'abord
- 35.F3.31 ↔ Remplacement de la valve pulmonaire par xéno greffe, sans stent, avec sternotomie totale comme voie d'abord
- 35.F3.32 ↔ Remplacement de la valve pulmonaire par xéno greffe, sans stent, avec thoracotomie mini-invasive (sternotomie partielle supérieure, thoracotomie latérale) comme voie d'abord
- 35.F3.51 ↔ Remplacement de la valve pulmonaire par prothèse mécanique, avec sternotomie totale comme voie d'abord
- 35.F3.52 ↔ Remplacement de la valve pulmonaire par prothèse mécanique, avec thoracotomie mini-invasive (sternotomie partielle supérieure, thoracotomie latérale) comme voie d'abord
- 35.F3.61 ↔ Remplacement de la valve pulmonaire par prothèse vasculaire avec valve, biologique, avec sternotomie totale comme voie d'abord
- 35.F3.62 ↔ Remplacement de la valve pulmonaire par prothèse vasculaire avec valve, biologique avec thoracotomie mini-invasive (sternotomie partielle supérieure, thoracotomie latérale) comme voie d'abord
- 35.F3.71 ↔ Remplacement de la valve pulmonaire par prothèse vasculaire avec valve, mécanique, avec sternotomie totale comme voie d'abord
- 35.F3.72 ↔ Remplacement de la valve pulmonaire par prothèse vasculaire avec valve, mécanique, avec thoracotomie mini-invasive (sternotomie partielle supérieure, thoracotomie latérale) comme voie d'abord
- 35.F3.81 ↔ Remplacement de la valve pulmonaire par allogreffe décellularisée [homogreffe], avec sternotomie totale comme voie d'abord
- 35.F3.82 ↔ Remplacement de la valve pulmonaire par allogreffe décellularisée [homogreffe], avec thoracotomie mini-invasive (sternotomie partielle supérieure, thoracotomie latérale) comme voie d'abord
- 35.F4.00 ↔ Remplacement de la valve tricuspide par prothèse valvulaire, SAP
- 35.F4.09 ↔ Remplacement de la valve tricuspide par prothèse valvulaire, autre
- 35.F4.11 ↔ Remplacement de la valve tricuspide par allogreffe [homogreffe], avec sternotomie totale comme voie d'abord
- 35.F4.12 ↔ Remplacement de la valve tricuspide par allogreffe [homogreffe], avec thoracotomie mini-invasive (sternotomie partielle supérieure, thoracotomie latérale) comme voie d'abord
- 35.F4.21 ↔ Remplacement de la valve tricuspide par xéno greffe (bioprothèse), avec sternotomie totale comme voie d'abord
- 35.F4.22 ↔ Remplacement de la valve tricuspide par xéno greffe (bioprothèse), avec thoracotomie mini-invasive (sternotomie partielle supérieure, thoracotomie latérale) comme voie d'abord
- 35.F4.23 ↔ Remplacement de la valve tricuspide par xéno greffe (bioprothèse), par voie endovasculaire
- 35.F4.24 ↔ Remplacement de la valve tricuspide par xéno greffe (bioprothèse), par voie transapicale
- 35.F4.31 ↔ Remplacement de la valve tricuspide par xéno greffe, sans stent, avec sternotomie totale comme voie d'abord
- 35.F4.32 ↔ Remplacement de la valve tricuspide par xéno greffe, sans stent, avec thoracotomie mini-invasive (sternotomie partielle supérieure, thoracotomie latérale) comme voie d'abord
- 35.F4.33 ↔ Remplacement de la valve tricuspide par xéno greffe, sans stent, par voie endovasculaire
- 35.F4.34 ↔ Remplacement de la valve tricuspide par xéno greffe, sans stent, par voie transapicale
- 35.F4.51 ↔ Remplacement de la valve tricuspide par prothèse mécanique, avec sternotomie totale comme voie d'abord
- 35.F4.52 ↔ Remplacement de la valve tricuspide par prothèse mécanique, avec thoracotomie mini-invasive (sternotomie partielle supérieure, thoracotomie latérale) comme voie d'abord
- 35.G0 ↔ Révision d'un remplacement de la valve, SAP
- 35.G1.11 ↔ Révision d'un remplacement de la valve aortique, avec sternotomie totale comme voie d'abord
- 35.G1.12 ↔ Révision d'un remplacement de la valve aortique, avec thoracotomie mini-invasive (sternotomie partielle supérieure, thoracotomie latérale) comme voie d'abord
- 35.G1.13 ↔ Révision d'un remplacement de la valve aortique, par voie endovasculaire
- 35.G1.14 ↔ Révision d'un remplacement de la valve aortique, par voie transapicale
- 35.G2.11 ↔ Révision d'un remplacement de la valve mitrale, avec sternotomie totale comme voie d'abord
- 35.G2.12 ↔ Révision d'un remplacement de la valve mitrale, avec thoracotomie mini-invasive (sternotomie partielle supérieure, thoracotomie latérale) comme voie d'abord
- 35.G2.13 ↔ Révision d'un remplacement de la valve mitrale, par voie endovasculaire
- 35.G2.14 ↔ Révision d'un remplacement de la valve mitrale, par voie transapicale
- 35.G3.11 ↔ Révision d'un remplacement de la valve pulmonaire, avec sternotomie totale comme voie d'abord

- 35.G3.12 ↔ Révision d'un remplacement de la valve pulmonaire, avec thoracotomie mini-invasive (sternotomie partielle supérieure, thoracotomie latérale) comme voie d'abord
- 35.G3.13 ↔ Révision d'un remplacement de la valve pulmonaire, par voie endovasculaire
- 35.G3.14 ↔ Révision d'un remplacement de la valve pulmonaire, par voie transapicale
- 35.G4.11 ↔ Révision d'un remplacement de la valve tricuspide, avec sternotomie totale comme voie d'abord
- 35.G4.12 ↔ Révision d'un remplacement de la valve tricuspide, avec thoracotomie mini-invasive (sternotomie partielle supérieure, thoracotomie latérale) comme voie d'abord
- 35.G4.13 ↔ Révision d'un remplacement de la valve tricuspide, par voie endovasculaire
- 35.G4.14 ↔ Révision d'un remplacement de la valve tricuspide, par voie transapicale
- 35.G9 ↔ Révision d'un remplacement de valve cardiaque, autre
- 35.H1.00 ↔ Retrait ainsi qu'implantation d'une nouvelle prothèse valvulaire aortique ou d'une prothèse vasculaire avec valve, SAP
- 35.H1.09 ↔ Retrait ainsi qu'implantation d'une nouvelle prothèse valvulaire aortique ou d'une prothèse vasculaire avec valve, autre
- 35.H1.11 ↔ Retrait d'une prothèse valvulaire aortique ainsi qu'implantation d'une allogreffe [homogreffe], avec sternotomie totale comme voie d'abord
- 35.H1.12 ↔ Retrait d'une prothèse valvulaire aortique ainsi qu'implantation d'une allogreffe [homogreffe], avec thoracotomie mini-invasive (sternotomie partielle supérieure, thoracotomie latérale) comme voie d'abord
- 35.H1.21 ↔ Retrait d'une prothèse valvulaire aortique ainsi qu'implantation d'une xénogreffe (bioprothèse), avec sternotomie totale comme voie d'abord
- 35.H1.22 ↔ Retrait d'une prothèse valvulaire aortique ainsi qu'implantation d'une xénogreffe (bioprothèse), avec thoracotomie mini-invasive (sternotomie partielle supérieure, thoracotomie latérale) comme voie d'abord
- 35.H1.31 ↔ Retrait d'une prothèse valvulaire aortique ainsi qu'implantation d'une xénogreffe, sans stent, avec sternotomie totale comme voie d'abord
- 35.H1.32 ↔ Retrait d'une prothèse valvulaire aortique ainsi qu'implantation d'une xénogreffe, sans stent, avec thoracotomie mini-invasive (sternotomie partielle supérieure, thoracotomie latérale) comme voie d'abord
- 35.H1.41 ↔ Retrait d'une prothèse valvulaire aortique ainsi qu'implantation d'une xénogreffe auto-expansible, sans suture, avec sternotomie totale comme voie d'abord
- 35.H1.42 ↔ Retrait d'une prothèse valvulaire aortique ainsi qu'implantation d'une xénogreffe auto-expansible, sans suture, avec thoracotomie mini-invasive (sternotomie partielle supérieure, thoracotomie latérale) comme voie d'abord
- 35.H1.51 ↔ Retrait d'une prothèse valvulaire aortique ainsi qu'implantation d'une prothèse mécanique, avec sternotomie totale comme voie d'abord
- 35.H1.52 ↔ Retrait d'une prothèse valvulaire aortique ainsi qu'implantation d'une prothèse mécanique, avec thoracotomie mini-invasive (sternotomie partielle supérieure, thoracotomie latérale) comme voie d'abord
- 35.H1.61 ↔ Retrait d'une prothèse valvulaire aortique ainsi qu'implantation d'une prothèse vasculaire avec valve, biologique, avec sternotomie totale comme voie d'abord
- 35.H1.62 ↔ Retrait d'une prothèse valvulaire aortique ainsi qu'implantation d'une prothèse vasculaire avec valve, biologique avec thoracotomie mini-invasive (sternotomie partielle supérieure, thoracotomie latérale) comme voie d'abord
- 35.H1.71 ↔ Retrait d'une prothèse valvulaire aortique ainsi qu'implantation d'une prothèse vasculaire avec valve, mécanique, avec sternotomie totale comme voie d'abord
- 35.H1.72 ↔ Retrait d'une prothèse valvulaire aortique ainsi qu'implantation d'une prothèse vasculaire avec valve, mécanique avec thoracotomie mini-invasive (sternotomie partielle supérieure, thoracotomie latérale) comme voie d'abord
- 35.H1.81 ↔ Retrait d'une prothèse valvulaire aortique ainsi qu'implantation d'une allogreffe décellularisée [homogreffe], avec sternotomie totale comme voie d'abord
- 35.H1.82 ↔ Retrait d'une prothèse valvulaire aortique ainsi qu'implantation d'une allogreffe décellularisée [homogreffe], avec thoracotomie mini-invasive (sternotomie partielle supérieure, thoracotomie latérale) comme voie d'abord
- 35.H1.A2 ↔ Retrait d'une prothèse valvulaire aortique ainsi qu'implantation d'une xénogreffe expansible par ballonnet avec sutures de fixation, avec thoracotomie mini-invasive (sternotomie partielle supérieure, thoracotomie latérale) comme voie d'abord
- 35.H1.B2 ↔ Retrait d'une prothèse valvulaire aortique ainsi qu'implantation d'une xénogreffe repoussant le calcium, avec thoracotomie mini-invasive (sternotomie partielle supérieure, thoracotomie latérale) comme voie d'abord
- 35.H2.00 ↔ Retrait ainsi qu'implantation d'une nouvelle prothèse valvulaire mitrale, SAP
- 35.H2.09 ↔ Retrait ainsi qu'implantation d'une nouvelle prothèse valvulaire mitrale, autre
- 35.H2.11 ↔ Retrait d'une prothèse valvulaire mitrale ainsi qu'implantation d'une allogreffe [homogreffe], avec sternotomie totale comme voie d'abord
- 35.H2.12 ↔ Retrait d'une prothèse valvulaire mitrale ainsi qu'implantation d'une allogreffe [homogreffe], avec thoracotomie mini-invasive (sternotomie partielle supérieure, thoracotomie latérale) comme voie d'abord
- 35.H2.21 ↔ Retrait d'une prothèse valvulaire mitrale ainsi qu'implantation d'une xénogreffe (bioprothèse), avec sternotomie totale comme voie d'abord
- 35.H2.22 ↔ Retrait d'une prothèse valvulaire mitrale ainsi qu'implantation d'une xénogreffe (bioprothèse), avec thoracotomie mini-invasive (sternotomie partielle supérieure, thoracotomie latérale) comme voie d'abord
- 35.H2.23 ↔ Retrait d'une prothèse valvulaire mitrale ainsi qu'implantation d'une xénogreffe (bioprothèse), par voie endovasculaire
- 35.H2.24 ↔ Retrait d'une prothèse valvulaire mitrale ainsi qu'implantation d'une xénogreffe (bioprothèse), par voie transapicale
- 35.H2.25 ↔ Retrait d'une prothèse valvulaire mitrale ainsi qu'implantation d'une xénogreffe (bioprothèse), par voie transapicale, avec utilisation d'un système d'abord et d'obturation apical percutané
- 35.H2.26 ↔ Retrait d'une prothèse valvulaire mitrale ainsi qu'implantation d'une xénogreffe (bioprothèse) avec ancrage transapical, par voie transapicale
- 35.H2.31 ↔ Retrait d'une prothèse valvulaire mitrale ainsi qu'implantation d'une xénogreffe, sans stent, avec sternotomie totale comme voie d'abord

- 35.H2.32 ↔ Retrait d'une prothèse valvulaire mitrale ainsi qu'implantation d'une xéno greffe, sans stent, avec thoracotomie mini-invasive (sternotomie partielle supérieure, thoracotomie latérale) comme voie d'abord
- 35.H2.33 ↔ Retrait d'une prothèse valvulaire mitrale ainsi qu'implantation d'une xéno greffe, sans stent, par voie endovasculaire
- 35.H2.34 ↔ Retrait d'une prothèse valvulaire mitrale ainsi qu'implantation d'une xéno greffe, sans stent, par voie transapicale
- 35.H2.51 ↔ Retrait d'une prothèse valvulaire mitrale ainsi qu'implantation d'une prothèse mécanique, avec sternotomie totale comme voie d'abord
- 35.H2.52 ↔ Retrait d'une prothèse valvulaire mitrale ainsi qu'implantation d'une prothèse mécanique, avec thoracotomie mini-invasive (sternotomie partielle supérieure, thoracotomie latérale) comme voie d'abord
- 35.H3.00 ↔ Retrait ainsi qu'implantation d'une nouvelle prothèse valvulaire pulmonaire ou d'une prothèse vasculaire avec valve, SAP
- 35.H3.09 ↔ Retrait ainsi qu'implantation d'une nouvelle prothèse valvulaire pulmonaire ou d'une prothèse vasculaire avec valve, autre
- 35.H3.11 ↔ Retrait d'une prothèse valvulaire pulmonaire ainsi qu'implantation d'une allogreffe [homogreffe], avec sternotomie totale comme voie d'abord
- 35.H3.12 ↔ Retrait d'une prothèse valvulaire pulmonaire ainsi qu'implantation d'une allogreffe [homogreffe], avec thoracotomie mini-invasive (sternotomie partielle supérieure, thoracotomie latérale) comme voie d'abord
- 35.H3.21 ↔ Retrait d'une prothèse valvulaire pulmonaire ainsi qu'implantation d'une xéno greffe (bioprothèse), avec sternotomie totale comme voie d'abord
- 35.H3.22 ↔ Retrait d'une prothèse valvulaire pulmonaire ainsi qu'implantation d'une xéno greffe (bioprothèse), avec thoracotomie mini-invasive (sternotomie partielle supérieure, thoracotomie latérale) comme voie d'abord
- 35.H3.31 ↔ Retrait d'une prothèse valvulaire pulmonaire ainsi qu'implantation d'une xéno greffe, sans stent, avec sternotomie totale comme voie d'abord
- 35.H3.32 ↔ Retrait d'une prothèse valvulaire pulmonaire ainsi qu'implantation d'une xéno greffe, sans stent, avec thoracotomie mini-invasive (sternotomie partielle supérieure, thoracotomie latérale) comme voie d'abord
- 35.H3.51 ↔ Retrait d'une prothèse valvulaire pulmonaire ainsi qu'implantation d'une prothèse mécanique, avec sternotomie totale comme voie d'abord
- 35.H3.52 ↔ Retrait d'une prothèse valvulaire pulmonaire ainsi qu'implantation d'une prothèse mécanique, avec thoracotomie mini-invasive (sternotomie partielle supérieure, thoracotomie latérale) comme voie d'abord
- 35.H3.61 ↔ Retrait d'une prothèse valvulaire pulmonaire ainsi qu'implantation d'une prothèse vasculaire avec valve, biologique, avec sternotomie totale comme voie d'abord
- 35.H3.62 ↔ Retrait d'une prothèse valvulaire pulmonaire ainsi qu'implantation d'une prothèse vasculaire avec valve, biologique avec thoracotomie mini-invasive (sternotomie partielle supérieure, thoracotomie latérale) comme voie d'abord
- 35.H3.71 ↔ Retrait d'une prothèse valvulaire pulmonaire ainsi qu'implantation d'une prothèse vasculaire avec valve, mécanique, avec sternotomie totale comme voie d'abord
- 35.H3.72 ↔ Retrait d'une prothèse valvulaire pulmonaire ainsi qu'implantation d'une prothèse vasculaire avec valve, mécanique, avec thoracotomie mini-invasive (sternotomie partielle supérieure, thoracotomie latérale) comme voie d'abord
- 35.H3.81 ↔ Retrait d'une prothèse valvulaire pulmonaire ainsi qu'implantation d'une allogreffe décellularisée [homogreffe], avec sternotomie totale comme voie d'abord
- 35.H3.82 ↔ Retrait d'une prothèse valvulaire pulmonaire ainsi qu'implantation d'une allogreffe décellularisée [homogreffe], avec thoracotomie mini-invasive (sternotomie partielle supérieure, thoracotomie latérale) comme voie d'abord
- 35.H4.00 ↔ Retrait ainsi qu'implantation d'une nouvelle prothèse valvulaire tricuspide, SAP
- 35.H4.09 ↔ Retrait ainsi qu'implantation d'une nouvelle prothèse valvulaire tricuspide, autre
- 35.H4.11 ↔ Retrait d'une prothèse valvulaire tricuspide ainsi qu'implantation d'une allogreffe [homogreffe], avec sternotomie totale comme voie d'abord
- 35.H4.12 ↔ Retrait d'une prothèse valvulaire tricuspide ainsi qu'implantation d'une allogreffe [homogreffe], avec thoracotomie mini-invasive (sternotomie partielle supérieure, thoracotomie latérale) comme voie d'abord
- 35.H4.21 ↔ Retrait d'une prothèse valvulaire tricuspide ainsi qu'implantation d'une xéno greffe (bioprothèse), avec sternotomie totale comme voie d'abord
- 35.H4.22 ↔ Retrait d'une prothèse valvulaire tricuspide ainsi qu'implantation d'une xéno greffe (bioprothèse), avec thoracotomie mini-invasive (sternotomie partielle supérieure, thoracotomie latérale) comme voie d'abord
- 35.H4.23 ↔ Retrait d'une prothèse valvulaire tricuspide ainsi qu'implantation d'une xéno greffe (bioprothèse), par voie endovasculaire
- 35.H4.31 ↔ Retrait d'une prothèse valvulaire tricuspide ainsi qu'implantation d'une xéno greffe, sans stent, avec sternotomie totale comme voie d'abord
- 35.H4.32 ↔ Retrait d'une prothèse valvulaire tricuspide ainsi qu'implantation d'une xéno greffe, sans stent, avec thoracotomie mini-invasive (sternotomie partielle supérieure, thoracotomie latérale) comme voie d'abord
- 35.H4.33 ↔ Retrait d'une prothèse valvulaire tricuspide ainsi qu'implantation d'une xéno greffe, sans stent, par voie endovasculaire
- 35.H4.51 ↔ Retrait d'une prothèse valvulaire tricuspide ainsi qu'implantation consécutive d'une prothèse mécanique, avec sternotomie totale comme voie d'abord
- 35.H4.52 ↔ Retrait d'une prothèse valvulaire tricuspide ainsi qu'implantation d'une prothèse mécanique, avec thoracotomie mini-invasive (sternotomie partielle supérieure, thoracotomie latérale) comme voie d'abord
- 35.I2.11 ↔ Opération selon Ross
- 35.I3.11 ↔ Intervention de Tirone David
- 35.I3.12 ↔ Opération selon Yacoub
- 36.03.00 ↔ Angioplastie d'artère coronaire à thorax ouvert, SAP
- 36.03.09 ↔ Angioplastie d'artère coronaire à thorax ouvert, autre
- 36.03.13 ↔ Endartériectomie d'artère coronaire, par chirurgie ouverte, sur une artère coronaire
- 36.03.14 ↔ Endartériectomie d'artère coronaire, par chirurgie ouverte, sur plusieurs artères coronaires
- 36.03.15 ↔ Endartériectomie d'artère coronaire avec patch, par chirurgie ouverte, sur une artère coronaire
- 36.03.16 ↔ Endartériectomie d'artère coronaire avec patch, par chirurgie ouverte, sur plusieurs artères coronaires

36.03.21 ↔	Endartériectomie d'artère coronaire, par chirurgie ouverte, avec implantation de stents sans libération de substance médicamenteuse, dans une artère coronaire	36.11.22 ↔	Pontage (aorto-)coronaire simple, chirurgical ouvert (thoracotomie, mini-thoracotomie, sternotomie), avec artère autogène, artère mammaire interne (artère thoracique interne)
36.03.22 ↔	Endartériectomie d'artère coronaire, par chirurgie ouverte, avec implantation de stents sans libération de substance médicamenteuse, dans plusieurs artères coronaires	36.11.23 ↔	Pontage (aorto-)coronaire simple, chirurgical ouvert (thoracotomie, mini-thoracotomie, sternotomie), avec artère autogène, greffon libre d'artère mammaire interne [AMI] [artère thoracique interne]
36.03.31 ↔	Endartériectomie d'artère coronaire, par chirurgie ouverte, avec implantation de stents auto-expansibles sans libération de substance médicamenteuse, dans une artère coronaire	36.11.24 ↔	Pontage (aorto-)coronaire simple, chirurgical ouvert (thoracotomie, mini-thoracotomie, sternotomie), avec artère autogène, artère abdominale
36.03.32 ↔	Endartériectomie d'artère coronaire, par chirurgie ouverte, avec implantation de stents auto-expansibles sans libération de substance médicamenteuse, dans plusieurs artères coronaires	36.11.25 ↔	Pontage (aorto-)coronaire simple, chirurgical ouvert (thoracotomie, mini-thoracotomie, sternotomie), avec artère autogène, autre artère
36.03.41 ↔	Endartériectomie d'artère coronaire, par chirurgie ouverte, avec implantation d'un stent de bifurcation, sans libération de substance médicamenteuse	36.11.26 ↔	Pontage (aorto-)coronaire simple, chirurgical ouvert (thoracotomie, mini-thoracotomie, sternotomie), avec veine autogène, sans treillis externe de stabilisation
36.03.42 ↔	Endartériectomie d'artère coronaire, par chirurgie ouverte, avec implantation de stents couverts sans libération de substance médicamenteuse, dans une artère coronaire	36.11.27 ↔	Pontage (aorto-)coronaire simple, chirurgical ouvert (thoracotomie, mini-thoracotomie, sternotomie), avec veine autogène, avec treillis externe de stabilisation
36.03.43 ↔	Endartériectomie d'artère coronaire, par chirurgie ouverte, avec implantation de stents couverts sans libération de substance médicamenteuse, dans plusieurs artères coronaires	36.11.28 ↔	Pontage (aorto-)coronaire simple, chirurgical ouvert (thoracotomie, mini-thoracotomie, sternotomie), avec xéno greffe
36.03.51 ↔	Endartériectomie d'artère coronaire, par chirurgie ouverte, avec implantation de stents avec libération de substances médicamenteuses, dans une artère coronaire	36.11.2A ↔	Pontage (aorto-)coronaire simple, chirurgical ouvert (thoracotomie, mini-thoracotomie, sternotomie), avec prothèse vasculaire
36.03.52 ↔	Endartériectomie d'artère coronaire, par chirurgie ouverte, avec implantation de stents avec libération de substances médicamenteuses, dans plusieurs artères coronaires	36.11.31 ↔	Pontage (aorto-)coronaire simple, mini-invasif, avec artère autogène, artère radiale
36.03.61 ↔	Endartériectomie d'artère coronaire, par chirurgie ouverte, avec implantation de stents auto-expansibles avec libération de substances médicamenteuses, dans une artère coronaire	36.11.32 ↔	Pontage (aorto-)coronaire simple, mini-invasif, avec artère autogène, artère mammaire interne (artère thoracique interne)
36.03.62 ↔	Endartériectomie d'artère coronaire, par chirurgie ouverte, avec implantation de stents auto-expansibles avec libération de substances médicamenteuses, dans plusieurs artères coronaires	36.11.33 ↔	Pontage (aorto-)coronaire simple, mini-invasif, avec artère autogène, greffon libre d'artère mammaire interne [IMA] [artère thoracique interne]
36.03.71 ↔	Endartériectomie d'artère coronaire, par chirurgie ouverte, avec implantation d'un stent de bifurcation avec libération de substances médicamenteuses	36.11.34 ↔	Pontage (aorto-)coronaire simple, mini-invasif, avec artère autogène, artère abdominale
36.03.72 ↔	Endartériectomie d'artère coronaire, par chirurgie ouverte, avec implantation de stents couverts avec libération de substances médicamenteuses, dans une artère coronaire	36.11.35 ↔	Pontage (aorto-)coronaire simple, mini-invasif, avec artère autogène, autre artère
36.03.73 ↔	Endartériectomie d'artère coronaire, par chirurgie ouverte, avec implantation de stents couverts avec libération de substances médicamenteuses, dans plusieurs artères coronaires	36.11.36 ↔	Pontage (aorto-)coronaire simple, mini-invasif, avec veine autogène, sans treillis externe de stabilisation
36.03.81 ↔	Endartériectomie d'artère coronaire, par chirurgie ouverte, avec implantation de stents imprégnés dans une artère coronaire	36.11.37 ↔	Pontage (aorto-)coronaire simple, mini-invasif, avec veine autogène, avec treillis externe de stabilisation
36.03.82 ↔	Endartériectomie d'artère coronaire, par chirurgie ouverte, avec implantation de stents imprégnés dans plusieurs artères coronaires	36.11.38 ↔	Pontage (aorto-)coronaire simple, mini-invasif, avec xéno greffe
36.09 ↔	Autre désobstruction des artères coronaires	36.11.3A ↔	Pontage (aorto-)coronaire simple, mini-invasif, avec prothèse vasculaire
36.10 ↔	Pontage aorto-coronaire pour revascularisation cardiaque, SAP	36.11.99 ↔	Pontage (aorto-)coronaire simple, par technique et par matériel, autre
36.11.00 ↔	Pontage (aorto-)coronaire simple, par technique et par matériel, SAP	36.12.00 ↔	Double pontage (aorto-)coronaire, par technique et par matériel, SAP
36.11.21 ↔	Pontage (aorto-)coronaire simple, chirurgical ouvert (thoracotomie, mini-thoracotomie, sternotomie), avec artère autogène, artère radiale	36.12.21 ↔	Double pontage (aorto-)coronaire, chirurgical ouvert (thoracotomie, mini-thoracotomie, sternotomie), avec artère autogène, artère radiale
		36.12.22 ↔	Double pontage (aorto-)coronaire, chirurgical ouvert (thoracotomie, mini-thoracotomie, sternotomie), avec artère autogène, artère mammaire interne (artère thoracique interne)
		36.12.23 ↔	Double pontage (aorto-)coronaire, chirurgical ouvert (thoracotomie, mini-thoracotomie, sternotomie), avec artère autogène, greffon libre d'artère mammaire interne [AMI] [artère thoracique interne]
		36.12.24 ↔	Double pontage (aorto-)coronaire, chirurgical ouvert (thoracotomie, mini-thoracotomie, sternotomie), avec artère autogène, artère abdominale
		36.12.25 ↔	Double pontage (aorto-)coronaire, chirurgical ouvert (thoracotomie, mini-thoracotomie, sternotomie), avec artère autogène, autre artère

- 36.12.26 ↔ Double pontage (aorto-)coronaire, chirurgical ouvert (thoracotomie, mini-thoracotomie, sternotomie), avec veine autogène, sans treillis externe de stabilisation
- 36.12.27 ↔ Double pontage (aorto-)coronaire, chirurgical ouvert (thoracotomie, mini-thoracotomie, sternotomie), avec veine autogène, avec treillis externe de stabilisation
- 36.12.28 ↔ Double pontage (aorto-)coronaire, chirurgical ouvert (thoracotomie, mini-thoracotomie, sternotomie), avec xéno greffe
- 36.12.2A ↔ Double pontage (aorto-)coronaire, chirurgical ouvert (thoracotomie, mini-thoracotomie, sternotomie), avec prothèse vasculaire
- 36.12.31 ↔ Double pontage (aorto-)coronaire, mini-invasif, avec artère autogène, artère radiale
- 36.12.32 ↔ Double pontage (aorto-)coronaire, mini-invasif, avec artère autogène, artère mammaire interne [artère thoracique interne]
- 36.12.33 ↔ Double pontage (aorto-)coronaire, mini-invasif, avec artère autogène, greffon libre d'artère mammaire interne [IMA] [artère thoracique interne]
- 36.12.34 ↔ Double pontage (aorto-)coronaire, mini-invasif, avec artère autogène, artère abdominale
- 36.12.35 ↔ Double pontage (aorto-)coronaire, mini-invasif, avec artère autogène, autre artère
- 36.12.36 ↔ Double pontage (aorto-)coronaire, mini-invasif, avec veine autogène, sans treillis externe de stabilisation
- 36.12.37 ↔ Double pontage (aorto-)coronaire, mini-invasif, avec veine autogène, avec treillis externe de stabilisation
- 36.12.38 ↔ Double pontage (aorto-)coronaire, mini-invasif, avec xéno greffe
- 36.12.3A ↔ Double pontage (aorto-)coronaire, mini-invasif, avec prothèse vasculaire
- 36.12.99 ↔ Double pontage (aorto-)coronaire, par technique et par matériel, autre
- 36.13.00 ↔ Triple pontage (aorto-)coronaire, par technique et par matériel, SAP
- 36.13.21 ↔ Triple pontage (aorto-)coronaire, chirurgical ouvert (thoracotomie, mini-thoracotomie, sternotomie), avec artère autogène, artère radiale
- 36.13.22 ↔ Triple pontage (aorto-)coronaire, chirurgical ouvert (thoracotomie, mini-thoracotomie, sternotomie), avec artère autogène, artère mammaire interne (artère thoracique interne)
- 36.13.23 ↔ Triple pontage (aorto-)coronaire, chirurgical ouvert (thoracotomie, mini-thoracotomie, sternotomie), avec artère autogène, greffon libre d'artère mammaire interne [AMI] [artère thoracique interne]
- 36.13.24 ↔ Triple pontage (aorto-)coronaire, chirurgical ouvert (thoracotomie, mini-thoracotomie, sternotomie), avec artère autogène, artère abdominale
- 36.13.25 ↔ Triple pontage (aorto-)coronaire, chirurgical ouvert (thoracotomie, mini-thoracotomie, sternotomie), avec artère autogène, autre artère
- 36.13.26 ↔ Triple pontage (aorto-)coronaire, chirurgical ouvert (thoracotomie, mini-thoracotomie, sternotomie), avec veine autogène, sans treillis externe de stabilisation
- 36.13.27 ↔ Triple pontage (aorto-)coronaire, chirurgical ouvert (thoracotomie, mini-thoracotomie, sternotomie), avec veine autogène, avec treillis externe de stabilisation
- 36.13.28 ↔ Triple pontage (aorto-)coronaire, chirurgical ouvert (thoracotomie, mini-thoracotomie, sternotomie), avec xéno greffe
- 36.13.2A ↔ Triple pontage (aorto-)coronaire, chirurgical ouvert (thoracotomie, mini-thoracotomie, sternotomie), avec prothèse vasculaire
- 36.13.31 ↔ Triple pontage (aorto-)coronaire, mini-invasif, avec artère autogène, artère radiale
- 36.13.32 ↔ Triple pontage (aorto-)coronaire, mini-invasif, avec artère autogène, artère mammaire interne [artère thoracique interne]
- 36.13.33 ↔ Triple pontage (aorto-)coronaire, mini-invasif, avec artère autogène, greffon libre d'artère mammaire interne [IMA] [artère thoracique interne]
- 36.13.34 ↔ Triple pontage (aorto-)coronaire, mini-invasif, avec artère autogène, artère abdominale
- 36.13.35 ↔ Triple pontage (aorto-)coronaire, mini-invasif, avec artère autogène, autre artère
- 36.13.36 ↔ Triple pontage (aorto-)coronaire, mini-invasif, avec veine autogène, sans treillis externe de stabilisation
- 36.13.37 ↔ Triple pontage (aorto-)coronaire, mini-invasif, avec veine autogène, avec treillis externe de stabilisation
- 36.13.38 ↔ Triple pontage (aorto-)coronaire, mini-invasif, avec xéno greffe
- 36.13.3A ↔ Triple pontage (aorto-)coronaire, mini-invasif, avec prothèse vasculaire
- 36.13.99 ↔ Triple pontage (aorto-)coronaire, par technique et par matériel, autre
- 36.18.00 ↔ Quadruple pontage (aorto-)coronaire, par technique et par matériel, SAP
- 36.18.11 ↔ Quadruple pontage (aorto-)coronaire, chirurgical ouvert (thoracotomie, mini-thoracotomie, sternotomie), avec artère autogène, artère radiale
- 36.18.12 ↔ Quadruple pontage (aorto-)coronaire, chirurgical ouvert (thoracotomie, mini-thoracotomie, sternotomie), avec artère autogène, artère mammaire interne [artère thoracique interne]
- 36.18.13 ↔ Quadruple pontage (aorto-)coronaire, chirurgical ouvert (thoracotomie, mini-thoracotomie, sternotomie), avec artère autogène, greffon libre d'artère mammaire interne [AMI] [artère thoracique interne]
- 36.18.14 ↔ Quadruple pontage (aorto-)coronaire, chirurgical ouvert (thoracotomie, mini-thoracotomie, sternotomie), avec artère autogène, artère abdominale
- 36.18.15 ↔ Quadruple pontage (aorto-)coronaire, chirurgical ouvert (thoracotomie, mini-thoracotomie, sternotomie), avec artère autogène, autre artère
- 36.18.16 ↔ Quadruple pontage (aorto-)coronaire, chirurgical ouvert (thoracotomie, mini-thoracotomie, sternotomie), avec veine autogène, sans treillis externe de stabilisation
- 36.18.17 ↔ Quadruple pontage (aorto-)coronaire, chirurgical ouvert (thoracotomie, mini-thoracotomie, sternotomie), avec veine autogène, avec treillis externe de stabilisation
- 36.18.18 ↔ Quadruple pontage (aorto-)coronaire, chirurgical ouvert (thoracotomie, mini-thoracotomie, sternotomie), avec xéno greffe
- 36.18.1A ↔ Quadruple pontage (aorto-)coronaire, chirurgical ouvert (thoracotomie, mini-thoracotomie, sternotomie), avec prothèse vasculaire
- 36.18.21 ↔ Quadruple pontage (aorto-)coronaire, mini-invasif, avec artère autogène, artère radiale
- 36.18.22 ↔ Quadruple pontage (aorto-)coronaire, mini-invasif, avec artère autogène, artère mammaire interne [artère thoracique interne]
- 36.18.23 ↔ Quadruple pontage (aorto-)coronaire, mini-invasif, avec artère autogène, greffon libre d'artère mammaire interne [IMA] [artère thoracique interne]
- 36.18.24 ↔ Quadruple pontage (aorto-)coronaire, mini-invasif, avec artère autogène, artère abdominale
- 36.18.25 ↔ Quadruple pontage (aorto-)coronaire, mini-invasif, avec artère autogène, autre artère
- 36.18.26 ↔ Quadruple pontage (aorto-)coronaire, mini-invasif, avec veine autogène, sans treillis externe de stabilisation

- 36.18.27 ↔ Quadruple pontage (aorto-)coronaire, mini-invasif, avec veine autogène, avec treillis externe de stabilisation
- 36.18.28 ↔ Quadruple pontage (aorto-)coronaire, mini-invasif, avec xéno greffe
- 36.18.2A ↔ Quadruple pontage (aorto-)coronaire, mini-invasif, avec prothèse vasculaire
- 36.18.99 ↔ Quadruple pontage (aorto-)coronaire, par technique et par matériel, autre
- 36.19 ↔ Anastomose de pontage pour revascularisation du cœur, autre
- 36.1A.00 ↔ Quintuple pontage (aorto-)coronaire, par technique et par matériel, SAP
- 36.1A.11 ↔ Quintuple pontage (aorto-)coronaire, chirurgical ouvert (thoracotomie, mini-thoracotomie, sternotomie), avec artère autogène, artère radiale
- 36.1A.12 ↔ Quintuple pontage (aorto-)coronaire, chirurgical ouvert (thoracotomie, mini-thoracotomie, sternotomie), avec artère autogène, artère mammaire interne [artère thoracique interne]
- 36.1A.13 ↔ Quintuple pontage (aorto-)coronaire, chirurgical ouvert (thoracotomie, mini-thoracotomie, sternotomie), avec artère autogène, greffon libre d'artère mammaire interne [AMI] [artère thoracique interne]
- 36.1A.14 ↔ Quintuple pontage (aorto-)coronaire, chirurgical ouvert (thoracotomie, mini-thoracotomie, sternotomie), avec artère autogène, artère abdominale
- 36.1A.15 ↔ Quintuple pontage (aorto-)coronaire, chirurgical ouvert (thoracotomie, mini-thoracotomie, sternotomie), avec artère autogène, autre artère
- 36.1A.16 ↔ Quintuple pontage (aorto-)coronaire, chirurgical ouvert (thoracotomie, mini-thoracotomie, sternotomie), avec veine autogène, sans treillis externe de stabilisation
- 36.1A.17 ↔ Quintuple pontage (aorto-)coronaire, chirurgical ouvert (thoracotomie, mini-thoracotomie, sternotomie), avec veine autogène, avec treillis externe de stabilisation
- 36.1A.18 ↔ Quintuple pontage (aorto-)coronaire, chirurgical ouvert (thoracotomie, mini-thoracotomie, sternotomie), avec xéno greffe
- 36.1A.1A ↔ Quintuple pontage (aorto-)coronaire, chirurgical ouvert (thoracotomie, mini-thoracotomie, sternotomie), avec prothèse vasculaire
- 36.1A.21 ↔ Quintuple pontage (aorto-)coronaire, mini-invasif, avec artère autogène, artère radiale
- 36.1A.22 ↔ Quintuple pontage (aorto-)coronaire, mini-invasif, avec artère autogène, artère mammaire interne [artère thoracique interne]
- 36.1A.23 ↔ Quintuple pontage (aorto-)coronaire, mini-invasif, avec artère autogène, greffon libre d'artère mammaire interne [IMA] [artère thoracique interne]
- 36.1A.24 ↔ Quintuple pontage (aorto-)coronaire, mini-invasif, avec artère autogène, artère abdominale
- 36.1A.25 ↔ Quintuple pontage (aorto-)coronaire, mini-invasif, avec artère autogène, autre artère
- 36.1A.26 ↔ Quintuple pontage (aorto-)coronaire, mini-invasif, avec veine autogène, sans treillis externe de stabilisation
- 36.1A.27 ↔ Quintuple pontage (aorto-)coronaire, mini-invasif, avec veine autogène, avec treillis externe de stabilisation
- 36.1A.28 ↔ Quintuple pontage (aorto-)coronaire, mini-invasif, avec xéno greffe
- 36.1A.2A ↔ Quintuple pontage (aorto-)coronaire, mini-invasif, avec prothèse vasculaire
- 36.1A.99 ↔ Quintuple pontage (aorto-)coronaire, autre
- 36.1B.00 ↔ Pontage (aorto-)coronaire sextuple et plus, par technique et par matériel, SAP
- 36.1B.11 ↔ Pontage (aorto-)coronaire sextuple et plus, chirurgical ouvert (thoracotomie, mini-thoracotomie, sternotomie), avec artère autogène, artère radiale
- 36.1B.12 ↔ Pontage (aorto-)coronaire sextuple et plus, chirurgical ouvert (thoracotomie, mini-thoracotomie, sternotomie), avec artère autogène, artère mammaire interne [artère thoracique interne]
- 36.1B.13 ↔ Pontage (aorto-)coronaire sextuple et plus, chirurgical ouvert (thoracotomie, mini-thoracotomie, sternotomie), avec artère autogène, greffon libre d'artère mammaire interne [AMI] [artère thoracique interne]
- 36.1B.14 ↔ Pontage (aorto-)coronaire sextuple et plus, chirurgical ouvert (thoracotomie, mini-thoracotomie, sternotomie), avec artère autogène, artère abdominale
- 36.1B.15 ↔ Pontage (aorto-)coronaire sextuple et plus, chirurgical ouvert (thoracotomie, mini-thoracotomie, sternotomie), avec artère autogène, autre artère
- 36.1B.16 ↔ Pontage (aorto-)coronaire sextuple et plus, chirurgical ouvert (thoracotomie, mini-thoracotomie, sternotomie), avec veine autogène, sans treillis externe de stabilisation
- 36.1B.17 ↔ Pontage (aorto-)coronaire sextuple et plus, chirurgical ouvert (thoracotomie, mini-thoracotomie, sternotomie), avec veine autogène, avec treillis externe de stabilisation
- 36.1B.18 ↔ Pontage (aorto-)coronaire sextuple et plus, chirurgical ouvert (thoracotomie, mini-thoracotomie, sternotomie), avec xéno greffe
- 36.1B.1A ↔ Pontage (aorto-)coronaire sextuple et plus, chirurgical ouvert (thoracotomie, mini-thoracotomie, sternotomie), avec prothèse vasculaire
- 36.1B.21 ↔ Pontage (aorto-)coronaire sextuple et plus, mini-invasif, avec artère autogène, artère radiale
- 36.1B.22 ↔ Pontage (aorto-)coronaire sextuple et plus, mini-invasif, avec artère autogène, artère mammaire interne [artère thoracique interne]
- 36.1B.23 ↔ Pontage (aorto-)coronaire sextuple et plus, mini-invasif, avec artère autogène, greffon libre d'artère mammaire interne [IMA] [artère thoracique interne]
- 36.1B.24 ↔ Pontage (aorto-)coronaire sextuple et plus, mini-invasif, avec artère autogène, artère abdominale
- 36.1B.25 ↔ Pontage (aorto-)coronaire sextuple et plus, mini-invasif, avec artère autogène, autre artère
- 36.1B.26 ↔ Pontage (aorto-)coronaire sextuple et plus, mini-invasif, avec veine autogène, sans treillis externe de stabilisation
- 36.1B.27 ↔ Pontage (aorto-)coronaire sextuple et plus, mini-invasif, avec veine autogène, avec treillis externe de stabilisation
- 36.1B.28 ↔ Pontage (aorto-)coronaire sextuple et plus, mini-invasif, avec xéno greffe
- 36.1B.2A ↔ Pontage (aorto-)coronaire sextuple et plus, mini-invasif, avec prothèse vasculaire
- 36.1B.99 ↔ Pontage (aorto-)coronaire sextuple et plus, par technique et par matériel, autre
- 36.32 ↔ Autre revascularisation transmyocardique
- 36.33 ↔ Revascularisation transmyocardique endoscopique
- 36.39.00 ↔ Autre revascularisation cardiaque, SAP
- 36.39.11 ↔ Révision de pontage coronaire
- 36.39.13 ↔ Transposition d'artère coronaire
- 36.39.99 ↔ Autre revascularisation cardiaque, autre
- 37.11 ↔ Cardiotomie
- 37.12.00 ↔ Péricardiotomie, SAP
- 37.12.09 ↔ Péricardiotomie, autre
- 37.12.11 ↔ Péricardiotomie, par chirurgie ouverte
- 37.12.12 ↔ Péricardiotomie, par thoracoscopie
- 37.31.00 ↔ Péricardectomie, SAP
- 37.31.10 ↔ Péricardectomie partielle
- 37.31.20 ↔ Péricardectomie totale

- 37.31.30 ↔ Excision d'adhérences du péricarde
- 37.31.99 ↔ Péricardectomie, autre
- 37.32 ↔ Excision d'anévrisme du cœur
- 37.33.00 ↔ Excision ou destruction d'autre lésion ou tissu du cœur, par voie ouverte, SAP
- 37.33.10 ↔ Excision ou destruction d'éléments du système de conduction des stimuli, par voie ouverte, SAP
- 37.33.11 ↔ Excision ou destruction d'éléments du système de conduction des stimuli, par voie ouverte, techniques d'ablation pour le traitement de tachyarythmie
- 37.33.19 ↔ Excision ou destruction d'éléments du système de conduction des stimuli, par voie ouverte, autre
- 37.33.20 ↔ Excision d'autre lésion ou tissu du cœur, par voie ouverte
- 37.33.30 ↔ Destruction d'autre lésion ou tissu du cœur, par voie ouverte
- 37.33.99 ↔ Excision ou destruction d'autre lésion ou tissu du cœur, par voie ouverte, autre
- 37.35 ↔ Ventriculectomie partielle
- 37.41 ↔ Implantation de système d'assistance cardiaque prothétique autour du cœur
- 37.52 ↔ Implantation de système intégral de remplacement du cœur
- 37.53 ↔ Remplacement ou réparation de l'unité thoracique du système de remplacement du cœur
- 37.54 ↔ Remplacement ou réparation d'autres composantes implantables de système intégral de remplacement du cœur
- 37.6A.11 ↔ Implantation d'un système d'assistance cardio-vasculaire, avec pompe, sans fonction d'échange gazeux, extracorporel, ventriculaire gauche, par chirurgie thoracique ouverte (thoracotomie, mini-thoracotomie, sternotomie)
- 37.6A.12 ↔ Implantation d'un système d'assistance cardio-vasculaire, avec pompe, sans fonction d'échange gazeux, extracorporel, ventriculaire droit, par chirurgie thoracique ouverte (thoracotomie, mini-thoracotomie, sternotomie)
- 37.6A.21 ↔ Implantation d'un système d'assistance cardio-vasculaire, avec pompe, sans fonction d'échange gazeux, extracorporel, biventriculaire, par chirurgie thoracique ouverte (thoracotomie, mini-thoracotomie, sternotomie)
- 37.6A.35 ↔ Implantation d'un système d'assistance cardio-vasculaire, avec pompe, sans fonction d'échange gazeux, intracorporel, ventriculaire gauche, kit hospitalier, par chirurgie thoracique ouverte (thoracotomie, mini-thoracotomie, sternotomie)
- 37.6A.37 ↔ Implantation d'un système d'assistance cardio-vasculaire, avec pompe, sans fonction d'échange gazeux, intracorporel, ventriculaire droit, kit hospitalier, par chirurgie thoracique ouverte (thoracotomie, mini-thoracotomie, sternotomie)
- 37.6A.3A ↔ Implantation d'un système d'assistance cardio-vasculaire, avec pompe, sans fonction d'échange gazeux, intracorporel, biventriculaire, kit hospitalier, par chirurgie thoracique ouverte (thoracotomie, mini-thoracotomie, sternotomie)
- 37.6A.51 ↔ Implantation d'un système d'assistance cardio-vasculaire et pulmonaire, avec pompe, avec élimination de CO₂, extracorporel, veino-veineux, par voie percutanée
- 37.6A.61 ↔ Implantation d'un système d'assistance cardio-vasculaire et pulmonaire, avec pompe, avec oxygénateur (y compris élimination de CO₂), extracorporel, veino-veineux, par chirurgie extra-thoracique ouverte (p.ex. exposition de vaisseau sanguin)
- 37.6A.62 ↔ Implantation d'un système d'assistance cardio-vasculaire et pulmonaire, avec pompe, avec oxygénateur (y compris élimination de CO₂), extracorporel, veino-veineux, par voie percutanée
- 37.6A.71 ↔ Implantation d'un système d'assistance cardio-vasculaire et pulmonaire, avec pompe, avec oxygénateur (y compris élimination de CO₂), extracorporel, veino-artériel ou veino-veino-artériel, par chirurgie thoracique ouverte (thoracotomie, mini-thoracotomie, sternotomie)
- 37.6A.72 ↔ Implantation d'un système d'assistance cardio-vasculaire et pulmonaire, avec pompe, avec oxygénateur (y compris élimination de CO₂), extracorporel, veino-artériel ou veino-veino-artériel, par chirurgie extra-thoracique ouverte (p.ex. exposition du vaisseau sanguin)
- 37.6A.73 ↔ Implantation d'un système d'assistance cardio-vasculaire et pulmonaire, avec pompe, avec oxygénateur (y compris élimination de CO₂), extracorporel, veino-artériel ou veino-veino-artériel, par voie percutanée
- 37.6B.11 ↔ Retrait d'un système d'assistance cardio-vasculaire, avec pompe, sans fonction d'échange gazeux, extracorporel, ventriculaire gauche, par chirurgie thoracique ouverte (thoracotomie, mini-thoracotomie, sternotomie)
- 37.6B.12 ↔ Retrait d'un système d'assistance cardio-vasculaire, avec pompe, sans fonction d'échange gazeux, extracorporel, ventriculaire droit, par chirurgie thoracique ouverte (thoracotomie, mini-thoracotomie, sternotomie)
- 37.6B.21 ↔ Retrait d'un système d'assistance cardio-vasculaire, avec pompe, sans fonction d'échange gazeux, extracorporel, biventriculaire, par chirurgie thoracique ouverte (thoracotomie, mini-thoracotomie, sternotomie)
- 37.6B.31 ↔ Retrait d'un système d'assistance cardio-vasculaire, avec pompe, sans fonction d'échange gazeux, intracorporel, ventriculaire gauche, par chirurgie thoracique ouverte (thoracotomie, mini-thoracotomie, sternotomie)
- 37.6B.32 ↔ Retrait d'un système d'assistance cardio-vasculaire, avec pompe, sans fonction d'échange gazeux, intracorporel, ventriculaire droit, par chirurgie thoracique ouverte (thoracotomie, mini-thoracotomie, sternotomie)
- 37.6B.33 ↔ Retrait d'un système d'assistance cardio-vasculaire, avec pompe, sans fonction d'échange gazeux, intracorporel, biventriculaire, par chirurgie thoracique ouverte (thoracotomie, mini-thoracotomie, sternotomie)
- 37.6B.43 ↔ Retrait d'un système d'assistance cardio-vasculaire, avec pompe, sans fonction d'échange gazeux, intravasculaire (y compris intracardiaque), ventriculaire gauche, par chirurgie thoracique ouverte (thoracotomie, mini-thoracotomie, sternotomie)
- 37.6B.44 ↔ Retrait d'un système d'assistance cardio-vasculaire, avec pompe, sans fonction d'échange gazeux, intravasculaire (y compris intracardiaque), ventriculaire droit, par chirurgie thoracique ouverte (thoracotomie, mini-thoracotomie, sternotomie)
- 37.6B.45 ↔ Retrait d'un système d'assistance cardio-vasculaire, avec pompe, sans fonction d'échange gazeux, intravasculaire (y compris intracardiaque), ventriculaire gauche, par chirurgie extra-thoracique ouverte (p.ex. exposition du vaisseau sanguin)

- 37.6B.46 ↔ Retrait d'un système d'assistance cardio-vasculaire, avec pompe, sans fonction d'échange gazeux, intravasculaire (y compris intracardiaque), ventriculaire droit, par chirurgie extra-thoracique ouverte (p.ex. exposition du vaisseau sanguin)
- 37.6B.61 ↔ Retrait d'un système d'assistance cardio-vasculaire et pulmonaire, avec pompe, avec oxygénateur (y compris élimination de CO₂), extracorporel, veino-veineux, par chirurgie extra-thoracique ouverte (p.ex. exposition de vaisseau sanguin)
- 37.6B.71 ↔ Retrait d'un système d'assistance cardio-vasculaire et pulmonaire, avec pompe, avec oxygénateur (y compris élimination de CO₂), extracorporel, veino-artériel ou veino-veino-artériel, par chirurgie thoracique ouverte (thoracotomie, mini-thoracotomie, sternotomie)
- 37.6B.72 ↔ Retrait d'un système d'assistance cardio-vasculaire et pulmonaire, avec pompe, avec oxygénateur (y compris élimination de CO₂), extracorporel, veino-artériel ou veino-veino-artériel, par chirurgie extra-thoracique ouverte (p.ex. exposition du vaisseau sanguin)
- 37.6B.81 ↔ Retrait de ballonnet de contre-pulsation intra-aortique [IABP], chirurgical ouvert
- 37.6B.A1 ↔ Retrait d'un système d'assistance cardio-vasculaire et pulmonaire, sans pompe, avec élimination de CO₂, extracorporel, artério-veineux, par chirurgie extra-thoracique ouverte (p.ex. exposition du vaisseau sanguin)
- 37.6C.11 ↔ Révision sans remplacement d'un système d'assistance cardio-vasculaire, avec pompe, sans fonction d'échange gazeux, extracorporel, ventriculaire gauche, par chirurgie thoracique ouverte (thoracotomie, mini-thoracotomie, sternotomie)
- 37.6C.12 ↔ Révision sans remplacement d'un système d'assistance cardio-vasculaire, avec pompe, sans fonction d'échange gazeux, extracorporel, ventriculaire droit, par chirurgie thoracique ouverte (thoracotomie, mini-thoracotomie, sternotomie)
- 37.6C.21 ↔ Révision sans remplacement d'un système d'assistance cardio-vasculaire, avec pompe, sans fonction d'échange gazeux, extracorporel, biventriculaire, par chirurgie thoracique ouverte (thoracotomie, mini-thoracotomie, sternotomie)
- 37.6C.31 ↔ Révision sans remplacement d'un système d'assistance cardio-vasculaire, avec pompe, sans fonction d'échange gazeux, intracorporel, ventriculaire gauche, par chirurgie thoracique ouverte (thoracotomie, mini-thoracotomie, sternotomie)
- 37.6C.32 ↔ Révision sans remplacement d'un système d'assistance cardio-vasculaire, avec pompe, sans fonction d'échange gazeux, intracorporel, ventriculaire droit, par chirurgie thoracique ouverte (thoracotomie, mini-thoracotomie, sternotomie)
- 37.6C.33 ↔ Révision sans remplacement d'un système d'assistance cardio-vasculaire, avec pompe, sans fonction d'échange gazeux, intracorporel, biventriculaire, par chirurgie thoracique ouverte (thoracotomie, mini-thoracotomie, sternotomie)
- 37.6C.43 ↔ Révision sans remplacement d'un système d'assistance cardio-vasculaire, avec pompe, sans fonction d'échange gazeux, intravasculaire (y compris intracardiaque), ventriculaire gauche, par chirurgie thoracique ouverte (thoracotomie, mini-thoracotomie, sternotomie)
- 37.6C.44 ↔ Révision sans remplacement d'un système d'assistance cardio-vasculaire, avec pompe, sans fonction d'échange gazeux, intravasculaire (y compris intracardiaque), ventriculaire droit, par chirurgie thoracique ouverte (thoracotomie, mini-thoracotomie, sternotomie)
- 37.6C.45 ↔ Révision sans remplacement d'un système d'assistance cardio-vasculaire, avec pompe, sans fonction d'échange gazeux, intravasculaire (y compris intracardiaque), ventriculaire gauche, par chirurgie extra-thoracique ouverte (p.ex. exposition du vaisseau sanguin)
- 37.6C.46 ↔ Révision sans remplacement d'un système d'assistance cardio-vasculaire, avec pompe, sans fonction d'échange gazeux, intravasculaire (y compris intracardiaque), ventriculaire droit, par chirurgie extra-thoracique ouverte (p.ex. exposition du vaisseau sanguin)
- 37.6C.61 ↔ Révision sans remplacement d'un système d'assistance cardio-vasculaire et pulmonaire, avec pompe, avec oxygénateur (y compris élimination de CO₂), extracorporel, veino-veineux, par chirurgie extra-thoracique ouverte (p.ex. exposition du vaisseau sanguin)
- 37.6C.71 ↔ Révision sans remplacement d'un système d'assistance cardio-vasculaire et pulmonaire, avec pompe, avec oxygénateur (y compris élimination de CO₂), extracorporel, veino-artériel ou veino-veino-artériel, par chirurgie thoracique ouverte (thoracotomie, mini-thoracotomie, sternotomie)
- 37.6C.72 ↔ Révision sans remplacement d'un système d'assistance cardio-vasculaire et pulmonaire, avec pompe, avec oxygénateur (y compris élimination de CO₂), extracorporel, veino-artériel ou veino-veino-artériel, par chirurgie extra-thoracique ouverte (p.ex. exposition du vaisseau sanguin)
- 37.6C.A1 ↔ Révision sans remplacement d'un système d'assistance cardio-vasculaire et pulmonaire, sans pompe, avec élimination de CO₂, extracorporel, artério-veineux, par chirurgie extra-thoracique ouverte (p.ex. exposition de vaisseau sanguin)
- 37.8A.00 ↔ Implantation de pacemaker permanent, SAP
- 37.8A.09 ↔ Implantation de pacemaker permanent, autre
- 37.8A.11 ↔ Implantation de pacemaker à chambre unique
- 37.8A.21 ↔ Implantation de pacemaker à double chambre, sans stimulation antitachycardique
- 37.8A.22 ↔ Implantation de pacemaker à double chambre, avec stimulation antitachycardique
- 37.8A.31 ↔ Implantation de pacemaker à resynchronisation [CRT-P]
- 37.8A.42 ↔ Implantation de pacemaker transveineux sans sonde, stimulation simple-chambre
- 37.8A.43 ↔ Implantation de pacemaker transveineux sans sonde, stimulation double-chambre
- 37.8A.44 ↔ Implantation de pacemaker transveineux sans sonde, stimulation simple-chambre avec synchronisation AV
- 37.8E.00 ↔ Implantation de cardiovertteur ou défibrillateur, SAP
- 37.8E.09 ↔ Implantation de cardiovertteur ou défibrillateur, autre
- 37.8E.11 ↔ Implantation d'un défibrillateur à chambre unique
- 37.8E.12 ↔ Implantation d'un défibrillateur à double chambre
- 37.8E.21 ↔ Implantation de défibrillateur à resynchronisation [CRT-D]
- 37.8E.22 ↔ Implantation de défibrillateur à chambre unique avec capteur auriculaire
- 37.8E.31 ↔ Implantation d'un système sous-cutané de défibrillation
- 37.91 ↔ Massage cardiaque à thorax ouvert
- 37.99.00 ↔ Autres opérations du cœur et du péricarde, SAP
- 37.99.20 ↔ Opérations d'anomalies congénitales du cœur, SAP
- 37.99.21 ↔ Réparation d'un ventricule droit à double issue de type Fallot

37.99.22 ↔ Réparation d'autre ventricule droit à double issue	38.35.22 ↔ Résection de la veine sous-clavière, avec anastomose
37.99.23 ↔ Opération d'un cœur fonctionnellement/morphologiquement univentriculaire	38.35.23 ↔ Résection de la veine cave supérieure, avec anastomose
37.99.24 ↔ Réparation d'un cœur triatrial	38.35.28 ↔ Résection d'autres veines thoraciques profondes, avec anastomose
37.99.25 ↔ Réparation d'absence de valve pulmonaire	38.35.29 ↔ Résection de veines thoraciques, avec anastomose, autre
37.99.29 ↔ Opérations d'anomalies congénitales du cœur, autre	38.35.99 ↔ Résection de vaisseaux thoraciques, avec anastomose, autre
37.99.30 ↔ Ligature d'oreillette	38.36.11 ↔ Résection du tronc coeliaque, avec anastomose
37.99.80 ↔ Réopération du cœur et du péricarde	38.36.12 ↔ Résection de l'artère gastrique, avec anastomose
37.99.99 ↔ Autres opérations du cœur et du péricarde, autre	38.36.13 ↔ Résection de l'artère hépatique, avec anastomose
37.9A.00 ↔ Implantation d'un système de stimulation du myocarde, SAP	38.36.14 ↔ Résection de l'artère splénique, avec anastomose
37.9A.11 ↔ Implantation ou remplacement d'un système de modulation du myocarde [CCM]	38.36.15 ↔ Résection de l'artère rénale, avec anastomose
37.9A.99 ↔ Implantation d'un système de stimulation du myocarde, autre	38.36.16 ↔ Résection de l'artère mésentérique, avec anastomose
37.9B.11 ↔ Enlèvement d'implants cardiaques, avec sternotomie totale comme voie d'abord	38.36.17 ↔ Résection de l'artère iliaque, avec anastomose
37.9B.12 ↔ Enlèvement d'implants cardiaques, avec thoracotomie mini-invasive (sternotomie partielle supérieure, thoracotomie latérale) comme voie d'abord	38.36.19 ↔ Résection d'artères viscérales, avec anastomose, autre
38.04.00 ↔ Incision de l'aorte, SAP	38.36.99 ↔ Résection d'artères abdominales, avec anastomose, autre
38.04.10 ↔ Incision de l'aorte ascendante et de la crosse aortique	38.41 ↔ Résection de vaisseaux intracrâniens, avec remplacement
38.04.20 ↔ Incision de l'aorte descendante	38.45.00 ↔ Résection de vaisseau thoracique, avec remplacement, SAP
38.04.30 ↔ Incision de l'aorte abdominale	38.45.12 ↔ Résection de l'aorte thoracique, avec remplacement
38.04.40 ↔ Incision d'aorte artificielle	38.45.13 ↔ Résection de l'aorte thoraco-abdominale, avec remplacement
38.04.99 ↔ Incision de l'aorte, autre	38.45.14 ↔ Résection de l'aorte thoracique avec remplacement par prothèse hybride
38.05.00 ↔ Incision d'autres vaisseaux thoraciques, SAP	38.45.15 ↔ Résection de l'aorte ascendante, avec remplacement
38.05.10 ↔ Incision d'autres artères thoraciques	38.45.16 ↔ Résection de la crosse aortique, avec remplacement
38.05.20 ↔ Incision de veines thoraciques, SAP	38.45.17 ↔ Résection de l'aorte ascendante ainsi que de la crosse aortique, avec remplacement
38.05.21 ↔ Incision de veines thoraciques profondes	38.45.21 ↔ Résection de l'artère pulmonaire, avec remplacement
38.05.29 ↔ Incision de veines thoraciques, autre	38.45.22 ↔ Résection du tronc brachio-céphalique, avec remplacement
38.05.31 ↔ Incision d'autres vaisseaux thoraciques artificiels	38.45.29 ↔ Résection d'autres artères thoraciques, avec remplacement
38.05.99 ↔ Incision d'autres vaisseaux thoraciques, autre	38.45.31 ↔ Résection de la veine cave supérieure, avec remplacement
38.07.00 ↔ Incision de veines abdominales, SAP	38.45.38 ↔ Résection d'autres veines thoraciques profondes, avec remplacement
38.07.10 ↔ Incision de veines abdominales profondes, SAP	38.45.39 ↔ Résection de veines thoraciques, avec remplacement, autre
38.07.11 ↔ Incision de la veine cave inférieure	38.45.99 ↔ Résection de vaisseaux thoraciques, avec remplacement, autre
38.07.12 ↔ Incision de la veine iliaque	38.47.11 ↔ Résection de la veine cave inférieure, avec remplacement
38.07.19 ↔ Incision de veines abdominales profondes, autre	38.47.12 ↔ Résection de la veine iliaque, avec remplacement
38.07.21 ↔ Incision de veines abdominales artificielles	38.47.19 ↔ Résection de veines abdominales profondes, avec remplacement, autre
38.07.99 ↔ Incision de veines abdominales, autre	38.47.99 ↔ Résection de veines abdominales, avec remplacement, autre
38.15.10 ↔ Endartériectomie de l'artère sous-clavière	38.61 ↔ Autre excision de vaisseaux intracrâniens
38.15.20 ↔ Endartériectomie du tronc brachio-céphalique	38.64.00 ↔ Autre excision de l'aorte, SAP
38.15.30 ↔ Endartériectomie de l'artère pulmonaire	38.64.10 ↔ Autre excision de l'aorte thoracique
38.15.40 ↔ Endartériectomie de la veine pulmonaire	38.64.20 ↔ Autre excision de l'aorte abdominale
38.15.50 ↔ Endartériectomie d'autres vaisseaux thoraciques artificiels	38.64.99 ↔ Autre excision de l'aorte, autre
38.15.99 ↔ Endartériectomie d'autres vaisseaux thoraciques, autre	38.65.10 ↔ Autre excision d'artères thoraciques
38.31 ↔ Résection de vaisseaux intracrâniens, avec anastomose	38.65.20 ↔ Autre excision de veines thoraciques, SAP
38.34.10 ↔ Résection de l'aorte ascendante et de la crosse aortique, avec anastomose	38.65.21 ↔ Autre excision de la veine cave supérieure
38.34.20 ↔ Résection de l'aorte descendante, avec anastomose	38.65.22 ↔ Autre excision d'autres veines thoraciques profondes
38.34.30 ↔ Résection de l'aorte abdominale, avec anastomose	38.65.29 ↔ Autre excision de veines thoraciques, autre
38.34.99 ↔ Résection de l'aorte, avec anastomose, autre	38.65.99 ↔ Autre excision de vaisseaux thoraciques, autre
38.35.00 ↔ Résection de vaisseaux thoraciques, avec anastomose, SAP	38.81 ↔ Autre occlusion chirurgicale de vaisseaux intracrâniens
38.35.10 ↔ Résection d'artères thoraciques, avec anastomose, SAP	38.84.00 ↔ Autre occlusion chirurgicale de l'aorte, SAP
38.35.11 ↔ Résection de l'artère sous-clavière, avec anastomose	38.84.09 ↔ Autre occlusion chirurgicale de l'aorte, autre
38.35.12 ↔ Résection du tronc brachio-céphalique, avec anastomose	38.84.10 ↔ Autre occlusion chirurgicale de l'aorte thoracique
38.35.13 ↔ Résection de l'artère pulmonaire, avec anastomose	
38.35.19 ↔ Résection d'artères thoraciques, avec anastomose, autre	
38.35.20 ↔ Résection de veines thoraciques, avec anastomose, SAP	
38.35.21 ↔ Résection de la veine pulmonaire, avec anastomose	

38.84.20 ↔	Autre occlusion chirurgicale de l'aorte abdominale	39.31.62 ↔	Suture de l'aorte abdominale
38.85.00 ↔	Autre occlusion chirurgicale d'autres vaisseaux thoraciques, SAP	39.31.69 ↔	Suture de l'aorte, autre
38.85.11 ↔	Autre occlusion chirurgicale de l'artère sous-clavière	39.31.70 ↔	Suture d'autres artères thoraciques, SAP
38.85.12 ↔	Autre occlusion chirurgicale de l'artère pulmonaire	39.31.71 ↔	Suture de l'artère pulmonaire
38.85.13 ↔	Autre occlusion chirurgicale du tronc brachio-céphalique	39.31.72 ↔	Suture du tronc brachio-céphalique
38.85.21 ↔	Autre occlusion chirurgicale de la veine cave supérieure	39.31.73 ↔	Suture de l'artère sous-clavière
38.85.22 ↔	Autre occlusion chirurgicale de la veine pulmonaire	39.31.79 ↔	Suture d'artères thoraciques, autre
38.85.23 ↔	Autre occlusion chirurgicale de la veine sous-clavière	39.31.80 ↔	Suture d'artères abdominales, SAP
38.85.99 ↔	Autre occlusion chirurgicale d'autres vaisseaux thoraciques, autre	39.31.81 ↔	Suture du tronc coélique
39.0X.00 ↔	Shunt d'artère systémique à pulmonaire, SAP	39.31.82 ↔	Suture de l'artère gastrique
39.0X.10 ↔	Anastomose entre artère sous-clavière et artère pulmonaire [Blalock-Taussig]	39.31.83 ↔	Suture de l'artère hépatique
39.0X.11 ↔	Anastomose entre aorte et artère pulmonaire droite [Waterston-Cooley]	39.31.84 ↔	Suture de l'artère splénique
39.0X.12 ↔	Anastomose entre aorte descendante et artère pulmonaire gauche [Potts-Smith]	39.31.85 ↔	Suture de l'artère rénale
39.0X.13 ↔	Anastomose entre artère pulmonaire gauche et droite	39.31.86 ↔	Suture de l'artère mésentérique
39.0X.20 ↔	Shunt prothétique d'artère pulmonaire à aorte, central	39.31.87 ↔	Suture de l'artère lombaire
39.0X.21 ↔	Shunt prothétique d'artère pulmonaire à aorte, périphérique	39.31.88 ↔	Suture de l'artère iliaque
39.0X.23 ↔	Cerclage [banding] de l'artère pulmonaire	39.31.89 ↔	Suture d'artères abdominales, autre
39.0X.24 ↔	Shunt d'artère systémique à pulmonaire, opération de Damus-Kay-Stansel	39.49.10 ↔	Révision d'anastomose vasculaire
39.0X.99 ↔	Shunt d'artère systémique à pulmonaire, autre	39.49.30 ↔	Remplacement de conduit cardiaque
39.10 ↔	Shunt veineux intra-abdominal, SAP	39.51.00 ↔	Clippage d'anévrisme, SAP
39.11.00 ↔	Création et révision de shunt portosystémique, TIPSS, SAP	39.51.11 ↔	Clippage d'anévrisme intracrânien
39.11.11 ↔	Création de shunt portosystémique, recours à l'angioplastie percutanée (à ballonnet)	39.51.99 ↔	Clippage d'anévrisme, autre
39.11.12 ↔	Création de shunt portosystémique, thrombolyse et thrombectomie percutanées	39.52.00 ↔	Autre réparation d'anévrisme, SAP
39.11.13 ↔	Création de shunt portosystémique, utilisation d'un stent	39.52.11 ↔	Autre réparation d'anévrisme de vaisseaux intracrâniens
39.11.21 ↔	Révision de shunt portosystémique, fermeture percutanée	39.52.19 ↔	Autre réparation d'anévrisme de vaisseaux de la tête et du cou, autre
39.11.22 ↔	Révision de shunt portosystémique, recours à l'insertion d'un stent	39.52.20 ↔	Autre réparation d'anévrisme de l'aorte, SAP
39.11.23 ↔	Révision de shunt portosystémique avec thrombectomie et thrombolyse percutanées	39.52.21 ↔	Autre réparation chirurgicale ouverte d'anévrisme de l'aorte ascendante, de la crosse aortique et de l'aorte thoracique
39.11.24 ↔	Révision de shunt portosystémique avec réduction percutanée du diamètre d'un shunt portosystémique existant	39.52.22 ↔	Autre réparation chirurgicale ouverte d'anévrisme de l'aorte abdominale
39.11.99 ↔	Création et révision de shunt portosystémique, TIPSS, autre	39.52.29 ↔	Autre réparation d'anévrisme de l'aorte, autre
39.19 ↔	Shunt veineux intra-abdominal, autre	39.53 ↔	Réparation de fistule artério-veineuse
39.21.00 ↔	Anastomose de veine cave à artère pulmonaire, SAP	39.54.00 ↔	Opération de réentrée, SAP
39.21.10 ↔	Opération de Glenn sur un cœur fonctionnellement/morphologiquement univentriculaire	39.54.09 ↔	Opération de réentrée, autre
39.21.99 ↔	Anastomose de veine cave à artère pulmonaire, autre	39.54.11 ↔	Opération de réentrée, aorte thoracique, par chirurgie ouverte
39.28 ↔	Pontage ou shunt vasculaire extra-intracrânien	39.54.12 ↔	Opération de réentrée, aorte thoracique, par voie endovasculaire
39.2A ↔	Pontage ou shunt vasculaire intra-intracrânien	39.54.21 ↔	Opération de réentrée, aorte abdominale, par chirurgie ouverte
39.31.10 ↔	Suture d'artère de la tête et du cou, SAP	39.54.22 ↔	Opération de réentrée, aorte abdominale, par voie endovasculaire
39.31.11 ↔	Suture d'artère intracrânienne	39.54.91 ↔	Opération de réentrée, autres vaisseaux, par chirurgie ouverte
39.31.19 ↔	Suture d'artère de la tête et du cou, autre	39.54.92 ↔	Opération de réentrée, autres vaisseaux, par voie endovasculaire
39.31.20 ↔	Suture d'artère du bras, SAP	39.56.00 ↔	Réparation d'un vaisseau sanguin, avec patch de tissu (plastie), SAP
39.31.21 ↔	Suture de l'artère axillaire	39.56.11 ↔	Réparation de vaisseaux intracrâniens avec patch de tissu
39.31.22 ↔	Suture de l'artère brachiale	39.56.12 ↔	Réparation de la veine jugulaire avec patch de tissu
39.31.29 ↔	Suture d'artère du bras, autre	39.56.19 ↔	Réparation de vaisseaux de la tête et du cou avec patch de tissu, autre
39.31.30 ↔	Suture d'artère de l'avant-bras	39.56.20 ↔	Réparation de vaisseaux du membre supérieur avec patch de tissu, SAP
39.31.40 ↔	Suture d'artère de la main	39.56.21 ↔	Réparation d'artères du membre supérieur avec patch de tissu
39.31.50 ↔	Suture d'artère du membre inférieur	39.56.22 ↔	Réparation de la veine sous-clavière, de la veine axillaire et de la veine brachio-céphalique avec patch de tissu
39.31.60 ↔	Suture de l'aorte, SAP	39.56.23 ↔	Réparation d'autres veines profondes du membre supérieur avec patch de tissu
39.31.61 ↔	Suture de l'aorte thoracique	39.56.29 ↔	Réparation de vaisseaux du membre supérieur avec patch de tissu, autre
		39.56.30 ↔	Réparation de vaisseaux thoraciques avec patch de tissu, SAP
		39.56.31 ↔	Réparation de l'aorte thoracique avec patch de tissu

39.56.32 ↔ Réparation de la veine pulmonaire avec patch de tissu	39.57.40 ↔ Réparation d'artères abdominales avec patch synthétique, SAP
39.56.33 ↔ Réparation de la veine cave supérieure avec patch de tissu	39.57.41 ↔ Réparation de l'aorte abdominale avec patch synthétique
39.56.39 ↔ Réparation de vaisseaux thoraciques avec patch de tissu, autre	39.57.42 ↔ Réparation du tronc cœliaque avec patch synthétique
39.56.40 ↔ Réparation d'artères abdominales avec patch de tissu, SAP	39.57.43 ↔ Réparation de l'artère gastrique avec patch synthétique
39.56.41 ↔ Réparation de l'aorte abdominale avec patch de tissu	39.57.44 ↔ Réparation de l'artère hépatique avec patch synthétique
39.56.42 ↔ Réparation du tronc cœliaque avec patch de tissu	39.57.45 ↔ Réparation de l'artère splénique avec patch synthétique
39.56.43 ↔ Réparation de l'artère gastrique avec patch de tissu	39.57.46 ↔ Réparation de l'artère rénale avec patch synthétique
39.56.44 ↔ Réparation de l'artère hépatique avec patch de tissu	39.57.47 ↔ Réparation de l'artère mésentérique avec patch synthétique
39.56.45 ↔ Réparation de l'artère splénique avec patch de tissu	39.57.48 ↔ Réparation de l'artère iliaque avec patch synthétique
39.56.46 ↔ Réparation de l'artère rénale avec patch de tissu	39.57.49 ↔ Réparation d'artères abdominales avec patch synthétique, autre
39.56.47 ↔ Réparation de l'artère mésentérique avec patch de tissu	39.57.50 ↔ Réparation de veines abdominales avec patch synthétique, SAP
39.56.48 ↔ Réparation de l'artère iliaque avec patch de tissu	39.57.51 ↔ Réparation de la veine cave inférieure avec patch synthétique
39.56.49 ↔ Réparation d'artères abdominales avec patch de tissu, autre	39.57.52 ↔ Réparation de la veine iliaque avec patch synthétique
39.56.50 ↔ Réparation de veines abdominales avec patch de tissu, SAP	39.57.59 ↔ Réparation de veines abdominales avec patch synthétique, autre
39.56.51 ↔ Réparation de la veine cave inférieure avec patch de tissu	39.57.60 ↔ Réparation de vaisseaux du membre inférieur avec patch synthétique, SAP
39.56.52 ↔ Réparation de la veine iliaque avec patch de tissu	39.57.61 ↔ Réparation d'artères du membre inférieur avec patch synthétique
39.56.59 ↔ Réparation de veines abdominales avec patch de tissu, autre	39.57.62 ↔ Réparation de la veine fémorale et de la veine poplitée avec patch synthétique
39.56.60 ↔ Réparation de vaisseaux du membre inférieur avec patch de tissu, SAP	39.57.63 ↔ Réparation d'autres veines profondes du membre inférieur avec patch synthétique
39.56.61 ↔ Réparation d'artères du membre inférieur avec patch de tissu	39.57.64 ↔ Réparation de veines superficielles de la cuisse avec patch synthétique
39.56.62 ↔ Réparation de la veine fémorale et de la veine poplitée avec patch de tissu	39.57.69 ↔ Réparation de vaisseaux du membre inférieur avec patch synthétique, autre
39.56.63 ↔ Réparation d'autres veines profondes du membre inférieur avec patch de tissu	39.57.99 ↔ Réparation d'un vaisseau sanguin avec patch synthétique (plastie), autre
39.56.64 ↔ Réparation de veines superficielles de la cuisse avec patch de tissu	39.59.30 ↔ Autre réparation de vaisseaux de la tête et du cou, SAP
39.56.69 ↔ Réparation de vaisseaux du membre inférieur avec patch de tissu, autre	39.59.31 ↔ Autre réparation de vaisseaux intracrâniens
39.56.99 ↔ Réparation d'un vaisseau sanguin avec patch de tissu (plastie), autre	39.59.32 ↔ Autre réparation d'artère vertébrale extracrânienne
39.57.00 ↔ Réparation d'un vaisseau sanguin avec patch synthétique (plastie), SAP	39.59.33 ↔ Autre réparation d'artères extracrâniennes de la tête et du cou, autre
39.57.11 ↔ Réparation de vaisseaux intracrâniens avec patch synthétique	39.59.34 ↔ Autre réparation de la veine jugulaire
39.57.12 ↔ Réparation d'artères extracrâniennes de la tête et du cou avec patch synthétique	39.59.39 ↔ Autre réparation de vaisseaux de la tête et du cou, autre
39.57.13 ↔ Réparation de la veine jugulaire avec patch synthétique	39.59.40 ↔ Autre réparation de vaisseaux de membre supérieur, SAP
39.57.19 ↔ Réparation de vaisseaux de la tête et du cou avec patch synthétique, autre	39.59.41 ↔ Autre réparation d'artères de membre supérieur
39.57.20 ↔ Réparation de vaisseaux du membre supérieur avec patch synthétique, SAP	39.59.42 ↔ Autre réparation de la veine sous-clavière, de la veine axillaire et de la veine brachio-céphalique
39.57.21 ↔ Réparation d'artères du membre supérieur avec patch synthétique	39.59.48 ↔ Autre réparation d'autres veines profondes du membre supérieur
39.57.22 ↔ Réparation de la veine sous-clavière, de la veine axillaire et de la veine brachio-céphalique avec patch synthétique	39.59.49 ↔ Autre réparation de vaisseaux de membre supérieur, autre
39.57.23 ↔ Réparation d'autres veines profondes du membre supérieur avec patch synthétique	39.59.50 ↔ Autre réparation de vaisseaux thoraciques, SAP
39.57.29 ↔ Réparation de vaisseaux du membre supérieur avec patch synthétique, autre	39.59.51 ↔ Autre réparation de l'aorte thoracique
39.57.30 ↔ Réparation de vaisseaux thoraciques avec patch synthétique, SAP	39.59.52 ↔ Autre réparation de l'artère pulmonaire
39.57.31 ↔ Réparation de l'aorte thoracique avec patch synthétique	39.59.53 ↔ Autre réparation d'artères thoraciques, autre
39.57.32 ↔ Réparation de la veine pulmonaire avec patch synthétique	39.59.54 ↔ Autre réparation de la veine pulmonaire
39.57.33 ↔ Réparation de la veine cave supérieure avec patch synthétique	39.59.55 ↔ Autre réparation de la veine cave supérieure
39.57.39 ↔ Réparation de vaisseaux thoraciques avec patch synthétique, autre	39.59.59 ↔ Autre réparation de vaisseaux thoraciques, autre
	39.59.60 ↔ Autre réparation d'artères abdominales, SAP
	39.59.61 ↔ Autre réparation de l'aorte abdominale
	39.59.62 ↔ Autre réparation du tronc cœliaque
	39.59.63 ↔ Autre réparation de l'artère gastrique
	39.59.64 ↔ Autre réparation de l'artère hépatique
	39.59.65 ↔ Autre réparation de l'artère splénique

39.59.66 ↔	Autre réparation de l'artère rénale	40.54.11 ↔	Excision radicale des ganglions lymphatiques inguinaux dans le cadre d'une autre intervention
39.59.67 ↔	Autre réparation de l'artère mésentérique	40.54.99 ↔	Excision radicale des ganglions lymphatiques inguinaux, autre
39.59.68 ↔	Autre réparation de l'artère iliaque	40.59.11 ↔	Excision radicale de ganglions médiastinaux, indépendante d'autre intervention
39.59.69 ↔	Autre réparation d'artères abdominales, autre	40.59.12 ↔	Excision radicale de ganglions péribronchiques, indépendante d'autre intervention
39.59.70 ↔	Autre réparation de veines abdominales, SAP	40.59.19 ↔	Excision radicale d'autres ganglions lymphatiques, indépendante d'autre intervention, autre
39.59.71 ↔	Autre réparation de la veine cave inférieure	40.59.21 ↔	Excision radicale de ganglions lymphatiques médiastinaux dans le cadre d'une autre intervention
39.59.72 ↔	Autre réparation de la veine iliaque	40.59.22 ↔	Excision radicale de ganglions lymphatiques péribronchiques dans le cadre d'une autre intervention
39.59.79 ↔	Autre réparation de veines abdominales, autre	40.59.29 ↔	Excision radicale d'autres ganglions lymphatiques dans le cadre d'une autre intervention, autre
39.59.80 ↔	Autre réparation de vaisseaux de membre inférieur, SAP	40.59.99 ↔	Excision radicale d'autres ganglions lymphatiques, autre
39.59.81 ↔	Autre réparation d'artères de membre inférieur	40.62 ↔	Fistulisation du canal thoracique
39.59.82 ↔	Autre réparation de la veine fémorale	40.63 ↔	Fermeture de fistule du canal thoracique
39.59.83 ↔	Autre réparation de la veine poplitée	40.64 ↔	Ligature du canal thoracique
39.59.88 ↔	Autre réparation d'autres veines profondes du membre inférieur	40.69 ↔	Opération du canal thoracique, autre
39.59.89 ↔	Autre réparation de vaisseaux de membre inférieur, autre	53.70 ↔	Réparation de hernie diaphragmatique, par voie abdominale, SAP
39.59.90 ↔	Autre réparation de vaisseau, plastie de valves veineuses	53.71.11 ↔	Opération de hernie diaphragmatique par voie abdominale, par chirurgie ouverte, sans implantation de membranes et filets
39.61.00 ↔	Circulation extracorporelle [CEC], SAP	53.71.21 ↔	Opération de hernie diaphragmatique par voie abdominale, par chirurgie ouverte, avec implantation de membranes et filets
39.61.10 ↔	Circulation extracorporelle conventionnelle [CEC] sous normothermie (plus de 35°C)	53.72.11 ↔	Opération de hernie diaphragmatique, par laparoscopie, sans implantation de membranes et filets
39.61.11 ↔	Circulation extracorporelle conventionnelle [CEC] sous hypothermie légère (32 à 35°C)	53.72.21 ↔	Opération de hernie diaphragmatique, par laparoscopie, avec implantation de membranes et filets
39.61.12 ↔	Circulation extracorporelle conventionnelle [CEC] sous hypothermie modérée (26 à moins de 32°C)	53.79 ↔	Réparation de hernie diaphragmatique, par voie abdominale, autre
39.61.13 ↔	Circulation extracorporelle conventionnelle [CEC] sous forte hypothermie (20 à moins de 26°C)	53.80 ↔	Réparation de hernie diaphragmatique, par voie thoracique et thoraco-abdominale, SAP
39.61.14 ↔	Circulation extracorporelle conventionnelle [CEC] sous hypothermie profonde (moins de 20°C)	53.81 ↔	Plicature du diaphragme
39.61.15 ↔	Circulation extracorporelle conventionnelle [CEC] sous hypothermie de température inconnue	53.82 ↔	Réparation [cure] de hernie parasternale
39.61.21 ↔	Circulation extracorporelle minimalisée sous normothermie (plus de 35°C)	53.83.11 ↔	Opération de hernie diaphragmatique par voie thoracique, par chirurgie ouverte, sans implantation de membranes et filets
39.61.22 ↔	Circulation extracorporelle minimalisée sous hypothermie légère (32 à 35°C)	53.83.21 ↔	Opération de hernie diaphragmatique par voie thoracique, par chirurgie ouverte, avec implantation de membranes et filets
39.61.23 ↔	Circulation extracorporelle minimalisée sous hypothermie modérée (26 à moins de 32°C)	53.84.11 ↔	Opération de hernie diaphragmatique, par thoracoscopie, sans implantation de membranes et filets
39.61.24 ↔	Circulation extracorporelle minimalisée sous forte hypothermie (20 à moins de 26°C)	53.84.21 ↔	Opération de hernie diaphragmatique, par thoracoscopie, avec implantation de membranes et filets
39.61.25 ↔	Circulation extracorporelle minimalisée sous hypothermie profonde (moins de 20°C)	53.85.11 ↔	Opération de hernie diaphragmatique, par voie thoraco-abdominale, par chirurgie ouverte, sans implantation de membranes et filets
39.61.26 ↔	Circulation extracorporelle minimalisée sous hypothermie de température inconnue	53.85.21 ↔	Opération de hernie diaphragmatique par voie thoraco-abdominale, par chirurgie ouverte, avec implantation de membranes et filets
39.61.99 ↔	Circulation extracorporelle (CEC), autre	53.89 ↔	Réparation de hernie diaphragmatique, par voie thoracique et thoraco-abdominale, autre
39.66 ↔	Shunt cardio-pulmonaire percutané	54.94 ↔	Création d'un shunt péritonéo-vasculaire
39.99.21 ↔	Opérations d'anomalie congénitale de l'isthme aortique (sténose) ou d'interruption de la crosse aortique	57.71.00 ↔	Cystectomie radicale, SAP
40.51.10 ↔	Excision radicale des ganglions lymphatiques axillaires, indépendante d'autre intervention	57.71.10 ↔	Cystectomie radicale chirurgicale ouverte chez l'homme, sans urétrectomie
40.51.11 ↔	Excision radicale des ganglions lymphatiques axillaires dans le cadre d'une autre intervention	57.71.11 ↔	Cystectomie radicale par laparoscopie chez l'homme, sans urétrectomie
40.51.99 ↔	Excision radicale des ganglions lymphatiques axillaires, autre	57.71.20 ↔	Cystectomie radicale chirurgicale ouverte chez l'homme, avec urétrectomie
40.52.10 ↔	Excision radicale des ganglions lymphatiques rétropéritonéaux (para-aortiques, para-caves) et pelviens, indépendante d'autre intervention		
40.52.11 ↔	Excision radicale des ganglions lymphatiques rétropéritonéaux (para-aortiques, para-caves) et pelviens, au cours d'une autre intervention		
40.52.99 ↔	Excision radicale des ganglions lymphatiques périaortiques, autre		
40.53.10 ↔	Excision radicale des ganglions lymphatiques iliaques, indépendante d'autre intervention		
40.53.11 ↔	Excision radicale des ganglions lymphatiques iliaques dans le cadre d'une autre intervention		
40.53.99 ↔	Excision radicale des ganglions lymphatiques iliaques, autre		
40.54.10 ↔	Excision radicale de ganglions lymphatiques inguinaux en tant qu'intervention autonome		

57.71.21 ↔	Cystectomie radicale par laparoscopie chez l'homme, avec urétréctomie	78.41.30 ↔	Autres réparations ou opérations plastiques osseuses, clavicule, omoplate, côtes et sternum, implantation VEPTR [vertical expandable prosthetic titanium rib]
57.71.30 ↔	Cystectomie radicale chirurgicale ouverte chez la femme, sans urétréctomie	7A.42.11 ↔	Ostéosynthèse de vertèbres isolées, 1 vertèbre
57.71.31 ↔	Cystectomie radicale par laparoscopie chez la femme, sans urétréctomie	7A.42.12 ↔	Ostéosynthèse de vertèbres isolées, 2 vertèbres
57.71.40 ↔	Cystectomie radicale chirurgicale ouverte chez la femme, avec urétréctomie	7A.42.13 ↔	Ostéosynthèse de vertèbres isolées, 3 vertèbres
57.71.41 ↔	Cystectomie radicale par laparoscopie chez la femme, avec urétréctomie	7A.42.14 ↔	Ostéosynthèse de vertèbres isolées, 4 vertèbres et plus
57.71.50 ↔	Cystectomie radicale, éviscération pelvienne [exentération] chirurgicale ouverte chez l'homme	7A.43.11 ↔	Vertébroplastie, 1 corps vertébral
57.71.51 ↔	Cystectomie radicale, éviscération pelvienne [exentération] par laparoscopie chez l'homme	7A.43.12 ↔	Vertébroplastie, 2 corps vertébraux
57.71.99 ↔	Cystectomie radicale, autre	7A.43.13 ↔	Vertébroplastie, 3 corps vertébraux
57.87.00 ↔	Reconstruction de la vessie, SAP	7A.43.14 ↔	Vertébroplastie, 4 corps vertébraux et plus
57.87.10 ↔	Reconstruction de la vessie, réparation chirurgicale ouverte avec iléon, côlon ou estomac	7A.44.21 ↔	Cyphoplastie avec redressement vertébral par ballonnet gonflable, 1 corps vertébral
57.87.11 ↔	Reconstruction de la vessie, réparation par laparoscopie avec iléon, côlon ou estomac	7A.44.22 ↔	Cyphoplastie avec redressement vertébral par ballonnet gonflable, 2 corps vertébraux
57.87.20 ↔	Transformation chirurgicale ouverte d'autre dérivation urinaire supravésicale en une vessie de remplacement	7A.44.23 ↔	Cyphoplastie avec redressement vertébral par ballonnet gonflable, 3 corps vertébraux
57.87.21 ↔	Transformation d'autre dérivation urinaire supravésicale en une vessie de remplacement par laparoscopie	7A.44.24 ↔	Cyphoplastie avec redressement vertébral par ballonnet gonflable, 4 corps vertébraux et plus
57.87.30 ↔	Plastie chirurgicale ouverte de réduction de la vessie	7A.44.31 ↔	Cyphoplastie avec redressement vertébral par implant redresseur, 1 corps vertébral
57.87.31 ↔	Reconstruction de la vessie, plastie de réduction de la vessie par laparoscopie	7A.44.32 ↔	Cyphoplastie avec redressement vertébral par implant redresseur, 2 corps vertébraux
57.87.40 ↔	Reconstruction de la vessie, plastie chirurgicale ouverte d'augmentation de la vessie	7A.44.33 ↔	Cyphoplastie avec redressement vertébral par implant redresseur, 3 corps vertébraux
57.87.41 ↔	Reconstruction de la vessie, plastie d'augmentation de la vessie par laparoscopie	7A.44.34 ↔	Cyphoplastie avec redressement vertébral par implant redresseur, 4 corps vertébraux et plus
57.87.99 ↔	Reconstruction de la vessie, autre	7A.44.91 ↔	Cyphoplastie par autre dispositif de redressement vertébral, 1 corps vertébral
68.8 ↔	Éviscération pelvienne	7A.44.92 ↔	Cyphoplastie par autre dispositif de redressement vertébral, 2 corps vertébraux
71.5 ↔	Vulvectomie radicale	7A.44.93 ↔	Cyphoplastie par autre dispositif de redressement vertébral, 3 corps vertébraux
76.44.00 ↔	Ostectomie totale d'autre os de la face avec reconstruction simultanée, SAP	7A.44.94 ↔	Cyphoplastie par autre dispositif de redressement vertébral, 4 corps vertébraux et plus
76.44.10 ↔	Ostectomie totale d'autre os de la face, reconstruction avec transplant avec anastomoses microvasculaires	7A.63.11 ↔	Implantation de remplacement de corps vertébral
76.44.11 ↔	Ostectomie totale d'autre os de la face, reconstruction avec transplant non vascularisé	7A.63.21 ↔	Implantation de remplacement de corps vertébral lors d'un remplacement d'implant
76.44.19 ↔	Ostectomie totale d'autre os de la face, avec autre reconstruction	7A.64.11 ↔	Implantation de prothèse de remplacement de corps vertébral
76.44.99 ↔	Ostectomie totale d'autre os de la face avec reconstruction simultanée, autre	7A.64.21 ↔	Implantation de prothèse de remplacement de corps vertébral lors d'un remplacement de prothèse
76.46.00 ↔	Autre reconstruction d'autre os de la face, SAP	7A.65.11 ↔	Implantation de dispositif intervertébral d'arthrodèse
76.46.10 ↔	Autre reconstruction d'autre os de la face avec transplant avec anastomoses microvasculaires	7A.65.21 ↔	Implantation de dispositif intervertébral d'arthrodèse lors d'un remplacement
76.46.99 ↔	Autre reconstruction d'autre os de la face, autre	7A.71.11 ↔	Fusion de vertèbres avec stabilisation de la colonne vertébrale, abord dorsal et dorsolatéral, 1 segment
76.92.20 ↔	Insertion d'un implant CAD au niveau des os de la face, sans participation de la boîte crânienne, jusqu'à 2 régions	7A.71.12 ↔	Fusion de vertèbres avec stabilisation de la colonne vertébrale, abord dorsal et dorsolatéral, 2 segments
76.92.21 ↔	Insertion d'un implant CAD au niveau des os de la face, sans participation de la boîte crânienne, 3 régions et plus	7A.71.13 ↔	Fusion de vertèbres avec stabilisation de la colonne vertébrale, abord dorsal et dorsolatéral, 3 segments
76.92.30 ↔	Insertion d'implant CAD pour réparer un défaut maxillaire simple	7A.71.14 ↔	Fusion de vertèbres avec stabilisation de la colonne vertébrale, abord dorsal et dorsolatéral, 4 segments
76.92.31 ↔	Insertion d'implant CAD pour réparer un défaut maxillaire important ou complexe	7A.71.15 ↔	Fusion de vertèbres avec stabilisation de la colonne vertébrale, abord dorsal et dorsolatéral, 5 segments
77.91.00 ↔	Ostectomie totale, clavicule, omoplate, côtes et sternum, SAP	7A.71.16 ↔	Fusion de vertèbres avec stabilisation de la colonne vertébrale, abord dorsal et dorsolatéral, 6 segments
77.91.10 ↔	Ostectomie totale, omoplate et clavicule	7A.71.17 ↔	Fusion de vertèbres avec stabilisation de la colonne vertébrale, abord dorsal et dorsolatéral, 7 segments
77.91.11 ↔	Ostectomie totale, côte	7A.71.18 ↔	Fusion de vertèbres avec stabilisation de la colonne vertébrale, abord dorsal et dorsolatéral, 8 segments
77.91.12 ↔	Ostectomie totale, côte cervicale	7A.71.1A ↔	Fusion de vertèbres avec stabilisation de la colonne vertébrale, abord dorsal et dorsolatéral, 9 segments
77.91.13 ↔	Ostectomie totale, sternum	7A.71.1B ↔	Fusion de vertèbres avec stabilisation de la colonne vertébrale, abord dorsal et dorsolatéral, 10 segments
77.91.99 ↔	Ostectomie totale, clavicule, omoplate, côtes et sternum, autre	7A.71.1C ↔	Fusion de vertèbres avec stabilisation de la colonne vertébrale, abord dorsal et dorsolatéral, 11 segments
		7A.71.1D ↔	Fusion de vertèbres avec stabilisation de la colonne vertébrale, abord dorsal et dorsolatéral, 12 segments

7A.73.24 ↔	Stabilisation non dynamique de la colonne vertébrale par ostéosynthèse sans fusion des vertèbres, abord ventral, 4 segments	7A.74.26 ↔	Fusion de vertèbres pour correction de position, abord ventral, 6 segments
7A.73.25 ↔	Stabilisation non dynamique de la colonne vertébrale par ostéosynthèse sans fusion des vertèbres, abord ventral, 5 segments	7A.74.27 ↔	Fusion de vertèbres pour correction de position, abord ventral, 7 segments
7A.73.26 ↔	Stabilisation non dynamique de la colonne vertébrale par ostéosynthèse sans fusion des vertèbres, abord ventral, 6 segments	7A.74.28 ↔	Fusion de vertèbres pour correction de position, abord ventral, 8 segments
7A.73.27 ↔	Stabilisation non dynamique de la colonne vertébrale par ostéosynthèse sans fusion des vertèbres, abord ventral, 7 segments	7A.74.2A ↔	Fusion de vertèbres pour correction de position, abord ventral, 9 segments
7A.73.28 ↔	Stabilisation non dynamique de la colonne vertébrale par ostéosynthèse sans fusion des vertèbres, abord ventral, 8 segments	7A.74.2B ↔	Fusion de vertèbres pour correction de position, abord ventral, 10 segments
7A.73.2A ↔	Stabilisation non dynamique de la colonne vertébrale par ostéosynthèse sans fusion des vertèbres, abord ventral, 9 segments	7A.74.2C ↔	Fusion de vertèbres pour correction de position, abord ventral, 11 segments
7A.73.2B ↔	Stabilisation non dynamique de la colonne vertébrale par ostéosynthèse sans fusion des vertèbres, abord ventral, 10 segments	7A.74.2D ↔	Fusion de vertèbres pour correction de position, abord ventral, 12 segments
7A.73.2C ↔	Stabilisation non dynamique de la colonne vertébrale par ostéosynthèse sans fusion des vertèbres, abord ventral, 11 segments	7A.74.2E ↔	Fusion de vertèbres pour correction de position, abord ventral, 13 segments
7A.73.2D ↔	Stabilisation non dynamique de la colonne vertébrale par ostéosynthèse sans fusion des vertèbres, abord ventral, 12 segments	7A.74.2F ↔	Fusion de vertèbres pour correction de position, abord ventral, 14 segments et plus
7A.73.2E ↔	Stabilisation non dynamique de la colonne vertébrale par ostéosynthèse sans fusion des vertèbres, abord ventral, 13 segments	7A.A2 ↔	Implantation de systèmes évolutifs ou expansifs, colonne vertébrale
7A.73.2F ↔	Stabilisation non dynamique de la colonne vertébrale par ostéosynthèse sans fusion des vertèbres, abord ventral, 14 segments et plus	7A.A3 ↔	Mise en place d'appareil fixateur externe sur la colonne vertébrale
7A.74.11 ↔	Fusion de vertèbres pour correction de position, abord dorsal et dorsolatéral, 1 segment	7A.A4.11 ↔	Matériel d'ostéosynthèse utilisé, colonne vertébrale, plaque(s), plaque(s)-crochet(s)
7A.74.12 ↔	Fusion de vertèbres pour correction de position, abord dorsal et dorsolatéral, 2 segments	7A.A4.12 ↔	Matériel d'ostéosynthèse utilisé, colonne vertébrale, agrafe(s)
7A.74.13 ↔	Fusion de vertèbres pour correction de position, abord dorsal et dorsolatéral, 3 segments	7A.A4.13 ↔	Matériel d'ostéosynthèse utilisé, colonne vertébrale, vis
7A.74.14 ↔	Fusion de vertèbres pour correction de position, abord dorsal et dorsolatéral, 4 segments	7A.A4.14 ↔	Matériel d'ostéosynthèse utilisé, colonne vertébrale, fil de Kirschner, cerclage, haubanage
7A.74.15 ↔	Fusion de vertèbres pour correction de position, abord dorsal et dorsolatéral, 5 segments	7A.A4.15 ↔	Matériel d'ostéosynthèse utilisé, colonne vertébrale, système de vis à tige
7A.74.16 ↔	Fusion de vertèbres pour correction de position, abord dorsal et dorsolatéral, 6 segments	7A.A4.16 ↔	Matériel d'ostéosynthèse utilisé, colonne vertébrale, système de vis à plaque
7A.74.17 ↔	Fusion de vertèbres pour correction de position, abord dorsal et dorsolatéral, 7 segments	7A.A4.19 ↔	Matériel d'ostéosynthèse utilisé, colonne vertébrale, autre
7A.74.18 ↔	Fusion de vertèbres pour correction de position, abord dorsal et dorsolatéral, 8 segments	81.11 ↔	Arthrodèse de la cheville
7A.74.1A ↔	Fusion de vertèbres pour correction de position, abord dorsal et dorsolatéral, 9 segments	81.12.10 ↔	Arthrodèse talo-crurale [tibio-astragaliennne/tibio-tarsienne] et sous-talaire [sous-astragaliennne]
7A.74.1B ↔	Fusion de vertèbres pour correction de position, abord dorsal et dorsolatéral, 10 segments	81.12.11 ↔	Arthrodèse astragalo-calcaneó-cuboïdo-naviculaire [triple arthrodèse des articulations talo-crurale et sous-talaire et de l'articulation médiotarsienne (a. de Chopart)]
7A.74.1C ↔	Fusion de vertèbres pour correction de position, abord dorsal et dorsolatéral, 11 segments	81.12.12 ↔	Arthrodèse sous-talaire, deux articulations du tarse
7A.74.1D ↔	Fusion de vertèbres pour correction de position, abord dorsal et dorsolatéral, 12 segments	81.12.13 ↔	Arthrodèse sous-talaire, trois articulations du tarse
7A.74.1E ↔	Fusion de vertèbres pour correction de position, abord dorsal et dorsolatéral, 13 segments	81.12.99 ↔	Arthrodèse triple, autre
7A.74.1F ↔	Fusion de vertèbres pour correction de position, abord dorsal et dorsolatéral, 14 segments et plus	81.22 ↔	Arthrodèse du genou
7A.74.21 ↔	Fusion de vertèbres pour correction de position, abord ventral, 1 segment	81.51.00 ↔	Prothèse totale de hanche, SAP
7A.74.22 ↔	Fusion de vertèbres pour correction de position, abord ventral, 2 segments	81.51.11 ↔	Première implantation d'endoprothèse totale de hanche
7A.74.23 ↔	Fusion de vertèbres pour correction de position, abord ventral, 3 segments	81.51.12 ↔	Première implantation d'endoprothèse totale de hanche, prothèse spéciale
7A.74.24 ↔	Fusion de vertèbres pour correction de position, abord ventral, 4 segments	81.51.13 ↔	Première implantation de prothèse de resurfaçage
7A.74.25 ↔	Fusion de vertèbres pour correction de position, abord ventral, 5 segments	81.51.19 ↔	Première implantation d'endoprothèse totale de hanche, autre
		81.51.21 ↔	Implantation d'une endoprothèse totale de hanche lors d'un remplacement de prothèse
		81.51.22 ↔	Implantation d'une endoprothèse totale de hanche, prothèse spéciale, lors d'un remplacement de prothèse
		81.51.23 ↔	Implantation d'une endoprothèse de resurfaçage lors d'un remplacement de prothèse
		81.51.29 ↔	Implantation d'une endoprothèse totale de hanche lors d'un remplacement de prothèse, autre
		81.52.00 ↔	Implantation d'endoprothèse partielle de hanche, implantation de composantes d'endoprothèse de hanche, SAP
		81.52.21 ↔	Première implantation de prothèse unipolaire
		81.52.22 ↔	Première implantation de prothèse bipolaire
		81.52.29 ↔	Première implantation de prothèse partielle de hanche, autre

81.52.31 ↔	Première implantation de cage antiprotrusion d'endoprothèse de hanche	81.54.39 ↔	Implantation d'une endoprothèse de genou lors d'un remplacement de prothèse, autre
81.52.39 ↔	Première implantation d'une composante partielle d'endoprothèse de hanche	81.54.42 ↔	Implantation d'un resurfaçage arrière de la rotule lors d'un remplacement
81.52.41 ↔	Implantation d'une prothèse unipolaire lors d'un remplacement de prothèse	81.54.43 ↔	Implantation d'un insert de prothèse de genou lors d'un remplacement
81.52.42 ↔	Implantation d'une prothèse bipolaire lors d'un remplacement de prothèse	81.54.44 ↔	Implantation de composantes tibiales ou fémorales ainsi que de l'insert d'une endoprothèse de genou unicondyalaire ou bicondyalaire, à glissement ou totale standard lors d'un remplacement
81.52.49 ↔	Implantation d'une prothèse partielle de hanche lors d'un remplacement de prothèse, autre	81.54.45 ↔	Implantation de composantes tibiales ou fémorales ainsi que de l'insert d'une endoprothèse totale de genou spéciale ou d'une endoprothèse totale à charnière lors d'un remplacement
81.52.51 ↔	Implantation d'une cage antiprotrusion d'endoprothèse de hanche lors d'un remplacement	81.54.46 ↔	Implantation d'un substitut isolé de la surface de glissement fémorale lors d'un remplacement
81.52.52 ↔	Implantation d'un insert d'endoprothèse de hanche lors d'un remplacement	81.54.47 ↔	Implantation d'un bouclier fémoral condyalaire avec resurfaçage arrière de la rotule lors d'un remplacement
81.52.53 ↔	Implantation d'une tête d'endoprothèse de hanche lors d'un remplacement	81.54.49 ↔	Implantation de composantes d'une endoprothèse de genou lors d'un remplacement, autre
81.52.54 ↔	Implantation de la tête ainsi que de l'insert d'une endoprothèse de hanche lors d'un remplacement	81.55 ↔	Révision sans remplacement d'une endoprothèse de genou
81.52.55 ↔	Implantation de la tête, de l'insert ainsi que de l'acétabulum d'une endoprothèse de hanche lors d'un remplacement	81.56 ↔	Prothèse totale de cheville
81.52.56 ↔	Implantation de l'insert ainsi que de l'acétabulum d'une endoprothèse de hanche lors d'un remplacement	81.59.10 ↔	Révision de prothèse articulaire de membre inférieur, sans remplacement
81.52.57 ↔	Implantation de la cage antiprotrusion ainsi que de l'acétabulum d'une endoprothèse de hanche lors d'un remplacement	81.59.11 ↔	Révision et remplacement d'endoprothèse de cheville
81.52.58 ↔	Implantation de la cage antiprotrusion, de l'acétabulum ainsi que de la tête d'une endoprothèse de hanche lors d'un remplacement	81.59.12 ↔	Révision et remplacement d'endoprothèse de tarse postérieur
81.52.59 ↔	Implantation de composantes d'une endoprothèse de hanche lors d'un remplacement, autre	81.59.13 ↔	Révision et remplacement d'endoprothèse de médio-tarse ou d'orteil
81.52.5A ↔	Implantation de la tige ainsi que de la tête d'une endoprothèse de hanche lors d'un remplacement	92.39.00 ↔	Autre radiochirurgie stéréotaxique, SAP
81.52.5B ↔	Implantation de la tige, de la tête ainsi que de l'insert d'une endoprothèse de hanche lors d'un remplacement	92.39.01 ↔	Autre radiothérapie de haut voltage, radiochirurgie stéréotaxique, fractionnée, cérébrale, SAP
81.53 ↔	Révision sans remplacement d'endoprothèse de hanche	92.39.11 ↔	Autre radiothérapie de haut voltage, radiochirurgie stéréotaxique, fractionnée, extracérébrale, SAP
81.54.21 ↔	Première implantation d'endoprothèse totale standard de genou	92.39.20 ↔	Autre radiothérapie de haut voltage, radiochirurgie stéréotaxique, fractionnée: cérébrale, radiothérapie à intensité modulée
81.54.22 ↔	Première implantation d'endoprothèse totale spéciale de genou	92.39.21 ↔	Autre radiothérapie de haut voltage, radiochirurgie stéréotaxique, fractionnée: cérébrale, Intensity Modulated Arc Therapy [IMAT].
81.54.23 ↔	Première implantation d'endoprothèse totale à charnière de genou	92.39.22 ↔	Autre radiothérapie de haut voltage, radiochirurgie stéréotaxique, fractionnée: cérébrale, guidée par l'image
81.54.24 ↔	Première implantation de prothèse de genou unicondyalaire à glissement	92.39.29 ↔	Autre radiothérapie de haut voltage, radiochirurgie stéréotaxique, fractionnée, cérébrale, autre
81.54.25 ↔	Première implantation de prothèse de genou bicondyalaire à glissement	92.39.30 ↔	Autre radiothérapie de haut voltage, radiochirurgie stéréotaxique, fractionnée: extracérébrale, radiothérapie avec modulation d'intensité
81.54.26 ↔	Première implantation de bouclier fémoral condyalaire avec resurfaçage arrière de la rotule	92.39.31 ↔	Autre radiothérapie de haut voltage, radiochirurgie stéréotaxique, fractionnée: extracérébrale, Intensity Modulated Arc Therapy [IMAT].
81.54.31 ↔	Implantation d'une endoprothèse totale standard de genou lors d'un remplacement de prothèse	92.39.32 ↔	Autre radiothérapie de haut voltage, radiochirurgie stéréotaxique, fractionnée: extracérébrale, guidée par l'image
81.54.32 ↔	Implantation d'une endoprothèse totale spéciale de genou lors d'un remplacement de prothèse	92.39.39 ↔	Autre radiothérapie de haut voltage, radiochirurgie stéréotaxique, fractionnée, extracérébrale, autre
81.54.33 ↔	Implantation d'une endoprothèse totale de genou à charnière lors d'un remplacement de prothèse		
81.54.34 ↔	Implantation d'une prothèse unicondyalaire à glissement lors d'un remplacement de prothèse		
81.54.35 ↔	Implantation d'une prothèse bicondyalaire à glissement lors d'un remplacement de prothèse		

Procédure H33-6

- 40.21.10 ↔ Excision et destruction de ganglions et vaisseaux lymphatiques isolés, cervicaux, non marqués
- 40.21.99 ↔ Excision et destruction de ganglions lymphatiques cervicaux profonds isolés, autre
- 40.22.11 ↔ Excision et destruction de ganglions lymphatiques mammaires internes isolés, non marqués, par voie thoracoscopique
- 40.22.21 ↔ Excision et destruction de ganglions lymphatiques mammaires internes isolés, non marqués, par chirurgie ouverte
- 40.22.99 ↔ Excision et destruction de ganglions lymphatiques mammaires internes isolés, autre
- 40.23.10 ↔ Excision et destruction de ganglions lymphatiques axillaires isolés, non marqués
- 40.23.99 ↔ Excision et destruction de ganglions lymphatiques axillaires isolés, autre
- 40.24.10 ↔ Excision et destruction de ganglions lymphatiques inguinaux isolés, non marqués, par chirurgie ouverte
- 40.24.21 ↔ Excision et destruction de ganglions lymphatiques inguinaux isolés, non marqués, par laparoscopie
- 40.24.99 ↔ Excision et destruction de ganglions lymphatiques inguinaux isolés, autre
- 40.29.09 ↔ Excision simple et destruction d'autre structure lymphatique, autre
- 40.29.13 ↔ Excision et destruction de ganglions lymphatiques médiastinaux isolés, non marqués, par chirurgie ouverte
- 40.29.15 ↔ Excision et destruction de ganglions lymphatiques médiastinaux isolés, non marqués, par thoracoscopie
- 40.29.19 ↔ Excision et destruction de ganglions lymphatiques médiastinaux isolés, autre
- 40.29.21 ↔ Excision et destruction de ganglions lymphatiques para-aortiques isolés, non marqués, par chirurgie ouverte
- 40.29.23 ↔ Excision et destruction de ganglions lymphatiques para-aortiques isolés, non marqués, par laparoscopie
- 40.29.31 ↔ Excision et destruction de ganglions lymphatiques iliaques isolés, non marqués, par chirurgie ouverte
- 40.29.33 ↔ Excision et destruction de ganglions lymphatiques iliaques isolés, non marqués, par laparoscopie
- 40.29.70 ↔ Excision et destruction de lymphangiome ou d'hygroma kystique
- 40.29.81 ↔ Excision et destruction de plusieurs stations de ganglions lymphatiques abdominaux (avec biopsie du foie), chirurgie ouverte [laparotomie de stadification]
- 40.29.82 ↔ Excision et destruction de plusieurs stations de ganglions lymphatiques abdominaux (avec biopsie du foie), par laparoscopie [laparoscopie de stadification]
- 40.29.89 ↔ Excision et destruction de plusieurs stations de ganglions lymphatiques abdominaux (avec biopsie du foie), autre

Procédure H33-7

- 50.0 ↔ Hépatotomie
- 50.21.11 ↔ Fenestration d'un ou plusieurs kyste(s) hépatique(s), par chirurgie ouverte
- 50.21.12 ↔ Fenestration d'un ou plusieurs kyste(s) hépatique(s), par laparoscopie
- 50.23.11 ↔ Excision locale de 1-2 foyers dans le foie, jusqu'à 4 cm de diamètre respectivement, par chirurgie ouverte
- 50.23.12 ↔ Excision locale de 1-2 foyers dans le foie, au moins 1 foyer de plus de 4 cm de diamètre, par chirurgie ouverte
- 50.23.13 ↔ Excision locale de 3 foyers et plus dans le foie, par chirurgie ouverte
- 50.27.11 ↔ Destruction locale de lésion ou de tissu du foie, par injection d'alcool, par chirurgie ouverte
- 50.27.12 ↔ Destruction locale de lésion ou de tissu du foie, par thérapie induite à haute fréquence, par chirurgie ouverte
- 50.27.13 ↔ Destruction locale de lésion ou de tissu du foie, par cryothérapie, par chirurgie ouverte
- 50.27.14 ↔ Destruction locale de lésion ou de tissu du foie, au laser, par chirurgie ouverte
- 50.27.15 ↔ Destruction locale de lésion ou de tissu du foie, par électroporation irréversible, par chirurgie ouverte
- 50.27.19 ↔ Destruction locale de lésion ou de tissu du foie, par chirurgie ouverte, autre
- 50.2A.11 ↔ Résection de kyste hépatique, par chirurgie ouverte
- 50.2A.12 ↔ Résection de kyste hépatique, par laparoscopie
- 50.2A.21 ↔ Bisegmentectomie gauche, par chirurgie ouverte
- 50.2A.22 ↔ Bisegmentectomie gauche, par laparoscopie
- 50.2A.23 ↔ Hémihépatectomie gauche, par chirurgie ouverte
- 50.2A.24 ↔ Hémihépatectomie gauche, par laparoscopie
- 50.2A.25 ↔ Hémihépatectomie gauche étendue, par chirurgie ouverte
- 50.2A.26 ↔ Hémihépatectomie gauche étendue, par laparoscopie
- 50.2A.27 ↔ Hémihépatectomie droite, par chirurgie ouverte
- 50.2A.28 ↔ Hémihépatectomie droite, par laparoscopie
- 50.2A.2A ↔ Hémihépatectomie droite étendue, par chirurgie ouverte
- 50.2A.2B ↔ Hémihépatectomie droite étendue, par laparoscopie
- 50.2A.2C ↔ Autre résection de plusieurs segments contigus, par chirurgie ouverte
- 50.2A.2D ↔ Autre résection de plusieurs segments contigus, par laparoscopie
- 50.2B.11 ↔ Transsection hépatique ainsi que ligature de branches portales par chirurgie ouverte, 1ère étape ALPPS
- 50.2B.12 ↔ Transsection hépatique ainsi que ligature de branches portales, par laparoscopie, 1ère étape ALPPS
- 50.2C.11 ↔ Bisegmentectomie gauche, par chirurgie ouverte, pour don d'organe par une personne vivante
- 50.2C.12 ↔ Bisegmentectomie gauche, par laparoscopie, pour don d'organe par une personne vivante
- 50.2C.13 ↔ Hémihépatectomie gauche, par chirurgie ouverte, pour don d'organe par une personne vivante
- 50.2C.14 ↔ Hémihépatectomie gauche, par laparoscopie, pour don d'organe par une personne vivante
- 50.2C.15 ↔ Hémihépatectomie droite, par chirurgie ouverte, pour don d'organe par une personne vivante
- 50.2C.16 ↔ Hémihépatectomie droite, par laparoscopie, pour don d'organe par une personne vivante
- 50.62 ↔ Fermeture de lacération du foie et réparation, par suture
- 50.63 ↔ Fermeture de lacération du foie et réparation, par tamponnade
- 50.71 ↔ Hépatectomie totale, par chirurgie ouverte, pour don d'organe par une personne vivante
- 51.32 ↔ Anastomose entre vésicule biliaire et intestin
- 51.33 ↔ Anastomose entre vésicule biliaire et pancréas
- 51.34 ↔ Anastomose entre vésicule biliaire et estomac
- 51.35 ↔ Autre anastomose de la vésicule biliaire
- 51.36 ↔ Cholédocho-entérostomie
- 51.37 ↔ Anastomose entre canal hépatique et tractus gastro-intestinal

51.38.11 ↔	Anastomose entre les voies biliaires et tractus gastro-intestinal, par chirurgie ouverte	52.95.20 ↔	Dilatation laparoscopique du canal pancréatique
51.38.21 ↔	Anastomose entre les voies biliaires et tractus gastro-intestinal, par laparoscopie	52.95.30 ↔	Insertion chirurgicale ouverte de drain dans le canal pancréatique
51.39 ↔	Autres anastomoses des voies biliaires	52.95.31 ↔	Insertion laparoscopique de drain dans le canal pancréatique
52.01.12 ↔	Drainage transgastrique d'un kyste pancréatique, par chirurgie ouverte	52.95.40 ↔	Insertion ou remplacement d'un stent [prothèse] non auto-expansible dans le canal pancréatique, chirurgical ouvert
52.01.13 ↔	Drainage transgastrique d'un kyste pancréatique, par laparoscopie	52.95.41 ↔	Insertion ou remplacement d'un stent [prothèse] non auto-expansible dans le canal pancréatique, par laparoscopie
52.01.22 ↔	Drainage transduodéal d'un kyste pancréatique, par chirurgie ouverte	52.95.50 ↔	Insertion ou remplacement d'un stent [prothèse] auto-expansible dans le canal pancréatique, chirurgical ouvert
52.01.23 ↔	Drainage transduodéal d'un kyste pancréatique, par laparoscopie	52.95.51 ↔	Insertion ou remplacement d'un stent [prothèse] auto-expansible dans le canal pancréatique, par laparoscopie
52.3 ↔	Marsupialisation de kyste pancréatique	52.95.60 ↔	Réparation laparoscopique du canal pancréatique
52.4 ↔	Drainage interne de kyste pancréatique	52.95.70 ↔	Réparation du pancréas
52.50 ↔	Pancréatectomie partielle, SAP	52.95.90 ↔	Autre réparation du pancréas, autre opération endoscopique du pancréas
52.51.10 ↔	Pancréatectomie céphalique conservant le pylore	52.96.11 ↔	Anastomose entre canal pancréatique et tractus gastro-intestinal, par chirurgie ouverte
52.51.20 ↔	Pancréatectomie céphalique conservant le duodénum	52.96.21 ↔	Anastomose entre canal pancréatique et tractus gastro-intestinal, par laparoscopie
52.51.31 ↔	Résection pancréatico-duodénale avec résection partielle de l'estomac	52.99.00 ↔	Autres opérations à ciel ouvert du pancréas, SAP
52.52.11 ↔	Pancréatectomie caudale, par chirurgie ouverte	52.99.10 ↔	Autres opérations à ciel ouvert du pancréas, dilatation du canal pancréatique
52.52.12 ↔	Pancréatectomie caudale, par laparoscopie	52.99.20 ↔	Autres opérations à ciel ouvert du pancréas, réparation du canal pancréatique
52.54 ↔	Résection segmentaire du corps du pancréas	52.99.99 ↔	Autres opérations à ciel ouvert du pancréas, autre
52.59 ↔	Pancréatectomie partielle, autre		
52.60 ↔	Pancréatectomie totale, SAP		
52.61 ↔	Pancréatectomie totale avec gastrectomie partielle		
52.62 ↔	Pancréatectomie totale conservant le pylore		
52.63 ↔	Pancréatectomie totale conservant le duodénum		
52.69 ↔	Pancréatectomie totale, autre		
52.95.10 ↔	Extraction chirurgicale ouverte de calcul(s) du canal pancréatique		
52.95.11 ↔	Extraction laparoscopique de calcul(s) du canal pancréatique		

Procédure H33-8

99.B7.14 ‡↔	Traitement complexe de médecine intensive, 361 à 552 points de dépense	99.B7.1L ‡↔	Traitement complexe de médecine intensive, 11041 à 13800 points de dépense
99.B7.15 ‡↔	Traitement complexe de médecine intensive, 553 à 828 points de dépense	99.B7.1M ‡↔	Traitement complexe de médecine intensive, 13801 à 16560 points de dépense
99.B7.16 ‡↔	Traitement complexe de médecine intensive, 829 à 1104 points de dépense	99.B7.1N ‡↔	Traitement complexe de médecine intensive, 16561 à 19320 points de dépense
99.B7.17 ‡↔	Traitement complexe de médecine intensive, 1105 à 1380 points de dépense	99.B7.1O ‡↔	Traitement complexe de médecine intensive, 19321 points de dépense et plus
99.B7.18 ‡↔	Traitement complexe de médecine intensive, 1381 à 1656 points de dépense	99.B7.44 ‡↔	Traitement complexe de médecine intensive chez l'enfant (procédure de base), 197 à 392 points de dépense
99.B7.1A ‡↔	Traitement complexe de médecine intensive, 1657 à 1932 points de dépense	99.B7.45 ‡↔	Traitement complexe de médecine intensive chez l'enfant (procédure de base), 393 à 588 points de dépense
99.B7.1B ‡↔	Traitement complexe de médecine intensive, 1933 à 2208 points de dépense	99.B7.46 ‡↔	Traitement complexe de médecine intensive chez l'enfant (procédure de base), 589 à 784 points de dépense
99.B7.1C ‡↔	Traitement complexe de médecine intensive, 2209 à 2484 points de dépense	99.B7.47 ‡↔	Traitement complexe de médecine intensive chez l'enfant (procédure de base), 785 à 980 points de dépense
99.B7.1D ‡↔	Traitement complexe de médecine intensive, 2485 à 2760 points de dépense	99.B7.48 ‡↔	Traitement complexe de médecine intensive chez l'enfant (procédure de base), 981 à 1176 points de dépense
99.B7.1E ‡↔	Traitement complexe de médecine intensive, 2761 à 3220 points de dépense	99.B7.4A ‡↔	Traitement complexe de médecine intensive chez l'enfant (procédure de base), 1177 à 1470 points de dépense
99.B7.1F ‡↔	Traitement complexe de médecine intensive, 3221 à 3680 points de dépense	99.B7.4B ‡↔	Traitement complexe de médecine intensive chez l'enfant (procédure de base), 1471 à 1764 points de dépense
99.B7.1G ‡↔	Traitement complexe de médecine intensive, 3681 à 4600 points de dépense	99.B7.4C ‡↔	Traitement complexe de médecine intensive chez l'enfant (procédure de base), 1765 à 2058 points de dépense
99.B7.1H ‡↔	Traitement complexe de médecine intensive, 4601 à 5520 points de dépense		
99.B7.1I ‡↔	Traitement complexe de médecine intensive, 5521 à 7360 points de dépense		
99.B7.1J ‡↔	Traitement complexe de médecine intensive, 7361 à 9200 points de dépense		
99.B7.1K ‡↔	Traitement complexe de médecine intensive, 9201 à 11040 points de dépense		

99.B7.4D †↔	Traitement complexe de médecine intensive chez l'enfant (procédure de base), 2059 à 2352 points de dépense	99.B7.58 †↔	Traitement complexe de médecine intensive chez le nouveau-né (procédure de base), 981 à 1176 points de dépense
99.B7.4E †↔	Traitement complexe de médecine intensive chez l'enfant (procédure de base), 2353 à 2646 points de dépense	99.B7.5A †↔	Traitement complexe de médecine intensive chez le nouveau-né (procédure de base), 1177 à 1470 points de dépense
99.B7.4F †↔	Traitement complexe de médecine intensive chez l'enfant (procédure de base), 2647 à 2940 points de dépense	99.B7.5B †↔	Traitement complexe de médecine intensive chez le nouveau-né (procédure de base), 1471 à 1764 points de dépense
99.B7.4G †↔	Traitement complexe de médecine intensive chez l'enfant (procédure de base), 2941 à 3430 points de dépense	99.B7.5C †↔	Traitement complexe de médecine intensive chez le nouveau-né (procédure de base), 1765 à 2058 points de dépense
99.B7.4H †↔	Traitement complexe de médecine intensive chez l'enfant (procédure de base), 3431 à 3920 points de dépense	99.B7.5D †↔	Traitement complexe de médecine intensive chez le nouveau-né (procédure de base), 2059 à 2352 points de dépense
99.B7.4I †↔	Traitement complexe de médecine intensive chez l'enfant (procédure de base), 3921 à 4410 points de dépense	99.B7.5E †↔	Traitement complexe de médecine intensive chez le nouveau-né (procédure de base), 2353 à 2646 points de dépense
99.B7.4J †↔	Traitement complexe de médecine intensive chez l'enfant (procédure de base), 4411 à 4900 points de dépense	99.B7.5F †↔	Traitement complexe de médecine intensive chez le nouveau-né (procédure de base), 2647 à 2940 points de dépense
99.B7.4K †↔	Traitement complexe de médecine intensive chez l'enfant (procédure de base), 4901 à 5880 points de dépense	99.B7.5G †↔	Traitement complexe de médecine intensive chez le nouveau-né (procédure de base), 2941 à 3430 points de dépense
99.B7.4L †↔	Traitement complexe de médecine intensive chez l'enfant (procédure de base), 5881 à 6860 points de dépense	99.B7.5H †↔	Traitement complexe de médecine intensive chez le nouveau-né (procédure de base), 3431 à 3920 points de dépense
99.B7.4M †↔	Traitement complexe de médecine intensive chez l'enfant (procédure de base), 6861 à 7840 points de dépense	99.B7.5I †↔	Traitement complexe de médecine intensive chez le nouveau-né (procédure de base), 3921 à 4410 points de dépense
99.B7.4N †↔	Traitement complexe de médecine intensive chez l'enfant (procédure de base), 7841 à 9800 points de dépense	99.B7.5J †↔	Traitement complexe de médecine intensive chez le nouveau-né (procédure de base), 4411 à 4900 points de dépense
99.B7.4O †↔	Traitement complexe de médecine intensive chez l'enfant (procédure de base), 9801 à 11760 points de dépense	99.B7.5K †↔	Traitement complexe de médecine intensive chez le nouveau-né (procédure de base), 4901 à 5880 points de dépense
99.B7.4P †↔	Traitement complexe de médecine intensive chez l'enfant (procédure de base), 11761 à 13720 points de dépense	99.B7.5L †↔	Traitement complexe de médecine intensive chez le nouveau-né (procédure de base), 5881 à 6860 points de dépense
99.B7.4Q †↔	Traitement complexe de médecine intensive chez l'enfant (procédure de base), 13721 à 16660 points de dépense	99.B7.5M †↔	Traitement complexe de médecine intensive chez le nouveau-né (procédure de base), 6861 à 7840 points de dépense
99.B7.4R †↔	Traitement complexe de médecine intensive chez l'enfant (procédure de base), 16661 à 19600 points de dépense	99.B7.5N †↔	Traitement complexe de médecine intensive chez le nouveau-né (procédure de base), 7841 à 9800 points de dépense
99.B7.4S †↔	Traitement complexe de médecine intensive chez l'enfant (procédure de base), 19601 points de dépense et plus	99.B7.5O †↔	Traitement complexe de médecine intensive chez le nouveau-né (procédure de base), 9801 à 11760 points de dépense
99.B7.54 †↔	Traitement complexe de médecine intensive chez le nouveau-né (procédure de base), 197 à 392 points de dépense	99.B7.5P †↔	Traitement complexe de médecine intensive chez le nouveau-né (procédure de base), 11761 à 13720 points de dépense
99.B7.55 †↔	Traitement complexe de médecine intensive chez le nouveau-né (procédure de base), 393 à 588 points de dépense	99.B7.5Q †↔	Traitement complexe de médecine intensive chez le nouveau-né (procédure de base), 13721 à 16660 points de dépense
99.B7.56 †↔	Traitement complexe de médecine intensive chez le nouveau-né (procédure de base), 589 à 784 points de dépense	99.B7.5R †↔	Traitement complexe de médecine intensive chez le nouveau-né (procédure de base), 16661 à 19600 points de dépense
99.B7.57 †↔	Traitement complexe de médecine intensive chez le nouveau-né (procédure de base), 785 à 980 points de dépense	99.B7.5S †↔	Traitement complexe de médecine intensive chez le nouveau-né (procédure de base), 19601 points de dépense et plus

Procédure H33-9

99.B7.13 †↔ Traitement complexe de médecine intensive, 185 à 360 points de dépense

ADRG H37

Maladies et troubles du système hépatobiliaire et du pancréas avec traitement complexe de soins intensifs/traitement complexe en unité de soins intermédiaires > 196/184 points ou traitement complexe de cirrhose hépatique à partir de 7 jours de traitement

Au moins une procédure dans le tableau H37-1 ou procédure dans le tableau H37-2

DRG H37A

Maladies et troubles du système hépatobiliaire et du pancréas avec traitement complexe de soins intensifs/traitement complexe en unité de soins intermédiaires > 196/360 points, ou traitement complexe de soins intensifs/traitement complexe en unité de soins intermédiaires > 184 points avec procédure opératoire ou traitement complexe de cirrhose hépatique à partir de 21 jours de traitement

OR-Procédure ou au moins une procédure dans le tableau H37-3

DRG H37B

Maladies et troubles du système hépatobiliaire et du pancréas avec traitement complexe de soins intensifs/traitement complexe en unité de soins intermédiaires > 196/184 points ou traitement complexe de cirrhose hépatique à partir de 7 jours de traitement

Procédure H37-1

99.B7.13 †↔ Traitement complexe de médecine intensive, 185 à 360 points de dépense	99.B7.1N †↔ Traitement complexe de médecine intensive, 16561 à 19320 points de dépense
99.B7.14 †↔ Traitement complexe de médecine intensive, 361 à 552 points de dépense	99.B7.1O †↔ Traitement complexe de médecine intensive, 19321 points de dépense et plus
99.B7.15 †↔ Traitement complexe de médecine intensive, 553 à 828 points de dépense	99.B7.44 †↔ Traitement complexe de médecine intensive chez l'enfant (procédure de base), 197 à 392 points de dépense
99.B7.16 †↔ Traitement complexe de médecine intensive, 829 à 1104 points de dépense	99.B7.45 †↔ Traitement complexe de médecine intensive chez l'enfant (procédure de base), 393 à 588 points de dépense
99.B7.17 †↔ Traitement complexe de médecine intensive, 1105 à 1380 points de dépense	99.B7.46 †↔ Traitement complexe de médecine intensive chez l'enfant (procédure de base), 589 à 784 points de dépense
99.B7.18 †↔ Traitement complexe de médecine intensive, 1381 à 1656 points de dépense	99.B7.47 †↔ Traitement complexe de médecine intensive chez l'enfant (procédure de base), 785 à 980 points de dépense
99.B7.1A †↔ Traitement complexe de médecine intensive, 1657 à 1932 points de dépense	99.B7.48 †↔ Traitement complexe de médecine intensive chez l'enfant (procédure de base), 981 à 1176 points de dépense
99.B7.1B †↔ Traitement complexe de médecine intensive, 1933 à 2208 points de dépense	99.B7.4A †↔ Traitement complexe de médecine intensive chez l'enfant (procédure de base), 1177 à 1470 points de dépense
99.B7.1C †↔ Traitement complexe de médecine intensive, 2209 à 2484 points de dépense	99.B7.4B †↔ Traitement complexe de médecine intensive chez l'enfant (procédure de base), 1471 à 1764 points de dépense
99.B7.1D †↔ Traitement complexe de médecine intensive, 2485 à 2760 points de dépense	99.B7.4C †↔ Traitement complexe de médecine intensive chez l'enfant (procédure de base), 1765 à 2058 points de dépense
99.B7.1E †↔ Traitement complexe de médecine intensive, 2761 à 3220 points de dépense	99.B7.4D †↔ Traitement complexe de médecine intensive chez l'enfant (procédure de base), 2059 à 2352 points de dépense
99.B7.1F †↔ Traitement complexe de médecine intensive, 3221 à 3680 points de dépense	99.B7.4E †↔ Traitement complexe de médecine intensive chez l'enfant (procédure de base), 2353 à 2646 points de dépense
99.B7.1G †↔ Traitement complexe de médecine intensive, 3681 à 4600 points de dépense	99.B7.4F †↔ Traitement complexe de médecine intensive chez l'enfant (procédure de base), 2647 à 2940 points de dépense
99.B7.1H †↔ Traitement complexe de médecine intensive, 4601 à 5520 points de dépense	
99.B7.1I †↔ Traitement complexe de médecine intensive, 5521 à 7360 points de dépense	
99.B7.1J †↔ Traitement complexe de médecine intensive, 7361 à 9200 points de dépense	
99.B7.1K †↔ Traitement complexe de médecine intensive, 9201 à 11040 points de dépense	
99.B7.1L †↔ Traitement complexe de médecine intensive, 11041 à 13800 points de dépense	
99.B7.1M †↔ Traitement complexe de médecine intensive, 13801 à 16560 points de dépense	

99.B7.4G †↔ Traitement complexe de médecine intensive chez l'enfant (procédure de base), 2941 à 3430 points de dépense	99.B7.5F †↔ Traitement complexe de médecine intensive chez le nouveau-né (procédure de base), 2647 à 2940 points de dépense
99.B7.4H †↔ Traitement complexe de médecine intensive chez l'enfant (procédure de base), 3431 à 3920 points de dépense	99.B7.5G †↔ Traitement complexe de médecine intensive chez le nouveau-né (procédure de base), 2941 à 3430 points de dépense
99.B7.4I †↔ Traitement complexe de médecine intensive chez l'enfant (procédure de base), 3921 à 4410 points de dépense	99.B7.5H †↔ Traitement complexe de médecine intensive chez le nouveau-né (procédure de base), 3431 à 3920 points de dépense
99.B7.4J †↔ Traitement complexe de médecine intensive chez l'enfant (procédure de base), 4411 à 4900 points de dépense	99.B7.5I †↔ Traitement complexe de médecine intensive chez le nouveau-né (procédure de base), 3921 à 4410 points de dépense
99.B7.4K †↔ Traitement complexe de médecine intensive chez l'enfant (procédure de base), 4901 à 5880 points de dépense	99.B7.5J †↔ Traitement complexe de médecine intensive chez le nouveau-né (procédure de base), 4411 à 4900 points de dépense
99.B7.4L †↔ Traitement complexe de médecine intensive chez l'enfant (procédure de base), 5881 à 6860 points de dépense	99.B7.5K †↔ Traitement complexe de médecine intensive chez le nouveau-né (procédure de base), 4901 à 5880 points de dépense
99.B7.4M †↔ Traitement complexe de médecine intensive chez l'enfant (procédure de base), 6861 à 7840 points de dépense	99.B7.5L †↔ Traitement complexe de médecine intensive chez le nouveau-né (procédure de base), 5881 à 6860 points de dépense
99.B7.4N †↔ Traitement complexe de médecine intensive chez l'enfant (procédure de base), 7841 à 9800 points de dépense	99.B7.5M †↔ Traitement complexe de médecine intensive chez le nouveau-né (procédure de base), 6861 à 7840 points de dépense
99.B7.4O †↔ Traitement complexe de médecine intensive chez l'enfant (procédure de base), 9801 à 11760 points de dépense	99.B7.5N †↔ Traitement complexe de médecine intensive chez le nouveau-né (procédure de base), 7841 à 9800 points de dépense
99.B7.4P †↔ Traitement complexe de médecine intensive chez l'enfant (procédure de base), 11761 à 13720 points de dépense	99.B7.5O †↔ Traitement complexe de médecine intensive chez le nouveau-né (procédure de base), 9801 à 11760 points de dépense
99.B7.4Q †↔ Traitement complexe de médecine intensive chez l'enfant (procédure de base), 13721 à 16660 points de dépense	99.B7.5P †↔ Traitement complexe de médecine intensive chez le nouveau-né (procédure de base), 11761 à 13720 points de dépense
99.B7.4R †↔ Traitement complexe de médecine intensive chez l'enfant (procédure de base), 16661 à 19600 points de dépense	99.B7.5Q †↔ Traitement complexe de médecine intensive chez le nouveau-né (procédure de base), 13721 à 16660 points de dépense
99.B7.4S †↔ Traitement complexe de médecine intensive chez l'enfant (procédure de base), 19601 points de dépense et plus	99.B7.5R †↔ Traitement complexe de médecine intensive chez le nouveau-né (procédure de base), 16661 à 19600 points de dépense
99.B7.54 †↔ Traitement complexe de médecine intensive chez le nouveau-né (procédure de base), 197 à 392 points de dépense	99.B7.5S †↔ Traitement complexe de médecine intensive chez le nouveau-né (procédure de base), 19601 points de dépense et plus
99.B7.55 †↔ Traitement complexe de médecine intensive chez le nouveau-né (procédure de base), 393 à 588 points de dépense	99.B8.13 †↔ Traitement complexe en U-IMC chez l'adulte, 185 à 360 points de dépense
99.B7.56 †↔ Traitement complexe de médecine intensive chez le nouveau-né (procédure de base), 589 à 784 points de dépense	99.B8.14 †↔ Traitement complexe en U-IMC chez l'adulte, 361 à 552 points de dépense
99.B7.57 †↔ Traitement complexe de médecine intensive chez le nouveau-né (procédure de base), 785 à 980 points de dépense	99.B8.15 †↔ Traitement complexe en U-IMC chez l'adulte, 553 à 828 points de dépense
99.B7.58 †↔ Traitement complexe de médecine intensive chez le nouveau-né (procédure de base), 981 à 1176 points de dépense	99.B8.16 †↔ Traitement complexe en U-IMC chez l'adulte, 829 à 1104 points de dépense
99.B7.5A †↔ Traitement complexe de médecine intensive chez le nouveau-né (procédure de base), 1177 à 1470 points de dépense	99.B8.17 †↔ Traitement complexe en U-IMC chez l'adulte, 1105 à 1380 points de dépense
99.B7.5B †↔ Traitement complexe de médecine intensive chez le nouveau-né (procédure de base), 1471 à 1764 points de dépense	99.B8.18 †↔ Traitement complexe en U-IMC chez l'adulte, 1381 à 1656 points de dépense
99.B7.5C †↔ Traitement complexe de médecine intensive chez le nouveau-né (procédure de base), 1765 à 2058 points de dépense	99.B8.1A †↔ Traitement complexe en U-IMC chez l'adulte, 1657 à 1932 points de dépense
99.B7.5D †↔ Traitement complexe de médecine intensive chez le nouveau-né (procédure de base), 2059 à 2352 points de dépense	99.B8.1B †↔ Traitement complexe en U-IMC chez l'adulte, 1933 à 2208 points de dépense
99.B7.5E †↔ Traitement complexe de médecine intensive chez le nouveau-né (procédure de base), 2353 à 2646 points de dépense	99.B8.1C †↔ Traitement complexe en U-IMC chez l'adulte, 2209 à 2484 points de dépense
	99.B8.1D †↔ Traitement complexe en U-IMC chez l'adulte, 2485 à 2760 points de dépense
	99.B8.1E †↔ Traitement complexe en U-IMC chez l'adulte, 2761 à 3220 points de dépense
	99.B8.1F †↔ Traitement complexe en U-IMC chez l'adulte, 3221 à 3680 points de dépense
	99.B8.1G †↔ Traitement complexe en U-IMC chez l'adulte, 3681 à 4600 points de dépense
	99.B8.1H †↔ Traitement complexe en U-IMC chez l'adulte, 4601 à 5520 points de dépense

99.B8.1I ‡↔ Traitement complexe en U-IMC chez l'adulte, 5521 à 7360 points de dépense	99.B8.4Q ‡↔ Traitement complexe en U-IMC chez l'enfant, 13721 à 16660 points de dépense
99.B8.1J ‡↔ Traitement complexe en U-IMC chez l'adulte, 7361 à 9200 points de dépense	99.B8.4R ‡↔ Traitement complexe en U-IMC chez l'enfant, 16661 à 19600 points de dépense
99.B8.1K ‡↔ Traitement complexe en U-IMC chez l'adulte, 9201 à 11040 points de dépense	99.B8.4S ‡↔ Traitement complexe en U-IMC chez l'enfant, 19601 points de dépense et plus
99.B8.1L ‡↔ Traitement complexe en U-IMC chez l'adulte, 11041 à 13800 points de dépense	99.B8.54 ‡↔ Traitement complexe en U-IMC chez le nouveau-né, 197 à 392 points de dépense
99.B8.1M ‡↔ Traitement complexe en U-IMC chez l'adulte, 13801 à 16560 points de dépense	99.B8.55 ‡↔ Traitement complexe en U-IMC chez le nouveau-né, 393 à 588 points de dépense
99.B8.1N ‡↔ Traitement complexe en U-IMC chez l'adulte, 16561 à 19320 points de dépense	99.B8.56 ‡↔ Traitement complexe en U-IMC chez le nouveau-né, 589 à 784 points de dépense
99.B8.1O ‡↔ Traitement complexe en U-IMC chez l'adulte, 19321 points de dépense et plus	99.B8.57 ‡↔ Traitement complexe en U-IMC chez le nouveau-né, 785 à 980 points de dépense
99.B8.44 ‡↔ Traitement complexe en U-IMC chez l'enfant, 197 à 392 points de dépense	99.B8.58 ‡↔ Traitement complexe en U-IMC chez le nouveau-né, 981 à 1176 points de dépense
99.B8.45 ‡↔ Traitement complexe en U-IMC chez l'enfant, 393 à 588 points de dépense	99.B8.5A ‡↔ Traitement complexe en U-IMC chez le nouveau-né, 1177 à 1470 points de dépense
99.B8.46 ‡↔ Traitement complexe en U-IMC chez l'enfant, 589 à 784 points de dépense	99.B8.5B ‡↔ Traitement complexe en U-IMC chez le nouveau-né, 1471 à 1764 points de dépense
99.B8.47 ‡↔ Traitement complexe en U-IMC chez l'enfant, 785 à 980 points de dépense	99.B8.5C ‡↔ Traitement complexe en U-IMC chez le nouveau-né, 1765 à 2058 points de dépense
99.B8.48 ‡↔ Traitement complexe en U-IMC chez l'enfant, 981 à 1176 points de dépense	99.B8.5D ‡↔ Traitement complexe en U-IMC chez le nouveau-né, 2059 à 2352 points de dépense
99.B8.4A ‡↔ Traitement complexe en U-IMC chez l'enfant, 1177 à 1470 points de dépense	99.B8.5E ‡↔ Traitement complexe en U-IMC chez le nouveau-né, 2353 à 2646 points de dépense
99.B8.4B ‡↔ Traitement complexe en U-IMC chez l'enfant, 1471 à 1764 points de dépense	99.B8.5F ‡↔ Traitement complexe en U-IMC chez le nouveau-né, 2647 à 2940 points de dépense
99.B8.4C ‡↔ Traitement complexe en U-IMC chez l'enfant, 1765 à 2058 points de dépense	99.B8.5G ‡↔ Traitement complexe en U-IMC chez le nouveau-né, 2941 à 3430 points de dépense
99.B8.4D ‡↔ Traitement complexe en U-IMC chez l'enfant, 2059 à 2352 points de dépense	99.B8.5H ‡↔ Traitement complexe en U-IMC chez le nouveau-né, 3431 à 3920 points de dépense
99.B8.4E ‡↔ Traitement complexe en U-IMC chez l'enfant, 2353 à 2646 points de dépense	99.B8.5I ‡↔ Traitement complexe en U-IMC chez le nouveau-né, 3921 à 4410 points de dépense
99.B8.4F ‡↔ Traitement complexe en U-IMC chez l'enfant, 2647 à 2940 points de dépense	99.B8.5J ‡↔ Traitement complexe en U-IMC chez le nouveau-né, 4411 à 4900 points de dépense
99.B8.4G ‡↔ Traitement complexe en U-IMC chez l'enfant, 2941 à 3430 points de dépense	99.B8.5K ‡↔ Traitement complexe en U-IMC chez le nouveau-né, 4901 à 5880 points de dépense
99.B8.4H ‡↔ Traitement complexe en U-IMC chez l'enfant, 3431 à 3920 points de dépense	99.B8.5L ‡↔ Traitement complexe en U-IMC chez le nouveau-né, 5881 à 6860 points de dépense
99.B8.4I ‡↔ Traitement complexe en U-IMC chez l'enfant, 3921 à 4410 points de dépense	99.B8.5M ‡↔ Traitement complexe en U-IMC chez le nouveau-né, 6861 à 7840 points de dépense
99.B8.4J ‡↔ Traitement complexe en U-IMC chez l'enfant, 4411 à 4900 points de dépense	99.B8.5N ‡↔ Traitement complexe en U-IMC chez le nouveau-né, 7841 à 9800 points de dépense
99.B8.4K ‡↔ Traitement complexe en U-IMC chez l'enfant, 4901 à 5880 points de dépense	99.B8.5O ‡↔ Traitement complexe en U-IMC chez le nouveau-né, 9801 à 11760 points de dépense
99.B8.4L ‡↔ Traitement complexe en U-IMC chez l'enfant, 5881 à 6860 points de dépense	99.B8.5P ‡↔ Traitement complexe en U-IMC chez le nouveau-né, 11761 à 13720 points de dépense
99.B8.4M ‡↔ Traitement complexe en U-IMC chez l'enfant, 6861 à 7840 points de dépense	99.B8.5Q ‡↔ Traitement complexe en U-IMC chez le nouveau-né, 13721 à 16660 points de dépense
99.B8.4N ‡↔ Traitement complexe en U-IMC chez l'enfant, 7841 à 9800 points de dépense	99.B8.5R ‡↔ Traitement complexe en U-IMC chez le nouveau-né, 16661 à 19600 points de dépense
99.B8.4O ‡↔ Traitement complexe en U-IMC chez l'enfant, 9801 à 11760 points de dépense	99.B8.5S ‡↔ Traitement complexe en U-IMC chez le nouveau-né, 19601 points de dépense et plus
99.B8.4P ‡↔ Traitement complexe en U-IMC chez l'enfant, 11761 à 13720 points de dépense	

Procédure H37-2

50.92 ‡↔ Assistance hépatique extracorporelle	99.B1.1D ‡↔ Traitement complexe du foie, au moins 42 à 48 jours de traitement
99.B1.17 ‡↔ Traitement complexe du foie, au moins 7 à 13 jours de traitement	99.B1.1E ‡↔ Traitement complexe du foie, au moins 49 à 55 jours de traitement
99.B1.18 ‡↔ Traitement complexe du foie, au moins 14 à 20 jours de traitement	99.B1.1F ‡↔ Traitement complexe du foie, au moins 56 à 83 jours de traitement
99.B1.1A ‡↔ Traitement complexe du foie, au moins 21 à 27 jours de traitement	99.B1.1G ‡↔ Traitement complexe du foie, au moins 84 à 111 jours de traitement
99.B1.1B ‡↔ Traitement complexe du foie, au moins 28 à 34 jours de traitement	99.B1.1H ‡↔ Traitement complexe de foie, 112 jours de traitement et plus
99.B1.1C ‡↔ Traitement complexe du foie, au moins 35 à 41 jours de traitement	

Procédure H37-3

- 99.B1.1A †↔ Traitement complexe du foie, au moins 21 à 27 jours de traitement
- 99.B1.1B †↔ Traitement complexe du foie, au moins 28 à 34 jours de traitement
- 99.B1.1C †↔ Traitement complexe du foie, au moins 35 à 41 jours de traitement
- 99.B1.1D †↔ Traitement complexe du foie, au moins 42 à 48 jours de traitement
- 99.B1.1E †↔ Traitement complexe du foie, au moins 49 à 55 jours de traitement
- 99.B1.1F †↔ Traitement complexe du foie, au moins 56 à 83 jours de traitement
- 99.B1.1G †↔ Traitement complexe du foie, au moins 84 à 111 jours de traitement
- 99.B1.1H †↔ Traitement complexe de foie, 112 jours de traitement et plus
- 99.B7.14 †↔ Traitement complexe de médecine intensive, 361 à 552 points de dépense
- 99.B7.15 †↔ Traitement complexe de médecine intensive, 553 à 828 points de dépense
- 99.B7.16 †↔ Traitement complexe de médecine intensive, 829 à 1104 points de dépense
- 99.B7.17 †↔ Traitement complexe de médecine intensive, 1105 à 1380 points de dépense
- 99.B7.18 †↔ Traitement complexe de médecine intensive, 1381 à 1656 points de dépense
- 99.B7.1A †↔ Traitement complexe de médecine intensive, 1657 à 1932 points de dépense
- 99.B7.1B †↔ Traitement complexe de médecine intensive, 1933 à 2208 points de dépense
- 99.B7.1C †↔ Traitement complexe de médecine intensive, 2209 à 2484 points de dépense
- 99.B7.1D †↔ Traitement complexe de médecine intensive, 2485 à 2760 points de dépense
- 99.B7.1E †↔ Traitement complexe de médecine intensive, 2761 à 3220 points de dépense
- 99.B7.1F †↔ Traitement complexe de médecine intensive, 3221 à 3680 points de dépense
- 99.B7.1G †↔ Traitement complexe de médecine intensive, 3681 à 4600 points de dépense
- 99.B7.1H †↔ Traitement complexe de médecine intensive, 4601 à 5520 points de dépense
- 99.B7.1I †↔ Traitement complexe de médecine intensive, 5521 à 7360 points de dépense
- 99.B7.1J †↔ Traitement complexe de médecine intensive, 7361 à 9200 points de dépense
- 99.B7.1K †↔ Traitement complexe de médecine intensive, 9201 à 11040 points de dépense
- 99.B7.1L †↔ Traitement complexe de médecine intensive, 11041 à 13800 points de dépense
- 99.B7.1M †↔ Traitement complexe de médecine intensive, 13801 à 16560 points de dépense
- 99.B7.1N †↔ Traitement complexe de médecine intensive, 16561 à 19320 points de dépense
- 99.B7.1O †↔ Traitement complexe de médecine intensive, 19321 points de dépense et plus
- 99.B7.44 †↔ Traitement complexe de médecine intensive chez l'enfant (procédure de base), 197 à 392 points de dépense
- 99.B7.45 †↔ Traitement complexe de médecine intensive chez l'enfant (procédure de base), 393 à 588 points de dépense
- 99.B7.46 †↔ Traitement complexe de médecine intensive chez l'enfant (procédure de base), 589 à 784 points de dépense
- 99.B7.47 †↔ Traitement complexe de médecine intensive chez l'enfant (procédure de base), 785 à 980 points de dépense
- 99.B7.48 †↔ Traitement complexe de médecine intensive chez l'enfant (procédure de base), 981 à 1176 points de dépense
- 99.B7.4A †↔ Traitement complexe de médecine intensive chez l'enfant (procédure de base), 1177 à 1470 points de dépense
- 99.B7.4B †↔ Traitement complexe de médecine intensive chez l'enfant (procédure de base), 1471 à 1764 points de dépense
- 99.B7.4C †↔ Traitement complexe de médecine intensive chez l'enfant (procédure de base), 1765 à 2058 points de dépense
- 99.B7.4D †↔ Traitement complexe de médecine intensive chez l'enfant (procédure de base), 2059 à 2352 points de dépense
- 99.B7.4E †↔ Traitement complexe de médecine intensive chez l'enfant (procédure de base), 2353 à 2646 points de dépense
- 99.B7.4F †↔ Traitement complexe de médecine intensive chez l'enfant (procédure de base), 2647 à 2940 points de dépense
- 99.B7.4G †↔ Traitement complexe de médecine intensive chez l'enfant (procédure de base), 2941 à 3430 points de dépense
- 99.B7.4H †↔ Traitement complexe de médecine intensive chez l'enfant (procédure de base), 3431 à 3920 points de dépense
- 99.B7.4I †↔ Traitement complexe de médecine intensive chez l'enfant (procédure de base), 3921 à 4410 points de dépense
- 99.B7.4J †↔ Traitement complexe de médecine intensive chez l'enfant (procédure de base), 4411 à 4900 points de dépense
- 99.B7.4K †↔ Traitement complexe de médecine intensive chez l'enfant (procédure de base), 4901 à 5880 points de dépense
- 99.B7.4L †↔ Traitement complexe de médecine intensive chez l'enfant (procédure de base), 5881 à 6860 points de dépense
- 99.B7.4M †↔ Traitement complexe de médecine intensive chez l'enfant (procédure de base), 6861 à 7840 points de dépense
- 99.B7.4N †↔ Traitement complexe de médecine intensive chez l'enfant (procédure de base), 7841 à 9800 points de dépense
- 99.B7.4O †↔ Traitement complexe de médecine intensive chez l'enfant (procédure de base), 9801 à 11760 points de dépense
- 99.B7.4P †↔ Traitement complexe de médecine intensive chez l'enfant (procédure de base), 11761 à 13720 points de dépense
- 99.B7.4Q †↔ Traitement complexe de médecine intensive chez l'enfant (procédure de base), 13721 à 16660 points de dépense
- 99.B7.4R †↔ Traitement complexe de médecine intensive chez l'enfant (procédure de base), 16661 à 19600 points de dépense
- 99.B7.4S †↔ Traitement complexe de médecine intensive chez l'enfant (procédure de base), 19601 points de dépense et plus
- 99.B7.54 †↔ Traitement complexe de médecine intensive chez le nouveau-né (procédure de base), 197 à 392 points de dépense
- 99.B7.55 †↔ Traitement complexe de médecine intensive chez le nouveau-né (procédure de base), 393 à 588 points de dépense

- 99.B7.56 †↔ Traitement complexe de médecine intensive chez le nouveau-né (procédure de base), 589 à 784 points de dépense
- 99.B7.57 †↔ Traitement complexe de médecine intensive chez le nouveau-né (procédure de base), 785 à 980 points de dépense
- 99.B7.58 †↔ Traitement complexe de médecine intensive chez le nouveau-né (procédure de base), 981 à 1176 points de dépense
- 99.B7.5A †↔ Traitement complexe de médecine intensive chez le nouveau-né (procédure de base), 1177 à 1470 points de dépense
- 99.B7.5B †↔ Traitement complexe de médecine intensive chez le nouveau-né (procédure de base), 1471 à 1764 points de dépense
- 99.B7.5C †↔ Traitement complexe de médecine intensive chez le nouveau-né (procédure de base), 1765 à 2058 points de dépense
- 99.B7.5D †↔ Traitement complexe de médecine intensive chez le nouveau-né (procédure de base), 2059 à 2352 points de dépense
- 99.B7.5E †↔ Traitement complexe de médecine intensive chez le nouveau-né (procédure de base), 2353 à 2646 points de dépense
- 99.B7.5F †↔ Traitement complexe de médecine intensive chez le nouveau-né (procédure de base), 2647 à 2940 points de dépense
- 99.B7.5G †↔ Traitement complexe de médecine intensive chez le nouveau-né (procédure de base), 2941 à 3430 points de dépense
- 99.B7.5H †↔ Traitement complexe de médecine intensive chez le nouveau-né (procédure de base), 3431 à 3920 points de dépense
- 99.B7.5I †↔ Traitement complexe de médecine intensive chez le nouveau-né (procédure de base), 3921 à 4410 points de dépense
- 99.B7.5J †↔ Traitement complexe de médecine intensive chez le nouveau-né (procédure de base), 4411 à 4900 points de dépense
- 99.B7.5K †↔ Traitement complexe de médecine intensive chez le nouveau-né (procédure de base), 4901 à 5880 points de dépense
- 99.B7.5L †↔ Traitement complexe de médecine intensive chez le nouveau-né (procédure de base), 5881 à 6860 points de dépense
- 99.B7.5M †↔ Traitement complexe de médecine intensive chez le nouveau-né (procédure de base), 6861 à 7840 points de dépense
- 99.B7.5N †↔ Traitement complexe de médecine intensive chez le nouveau-né (procédure de base), 7841 à 9800 points de dépense
- 99.B7.5O †↔ Traitement complexe de médecine intensive chez le nouveau-né (procédure de base), 9801 à 11760 points de dépense
- 99.B7.5P †↔ Traitement complexe de médecine intensive chez le nouveau-né (procédure de base), 11761 à 13720 points de dépense
- 99.B7.5Q †↔ Traitement complexe de médecine intensive chez le nouveau-né (procédure de base), 13721 à 16660 points de dépense
- 99.B7.5R †↔ Traitement complexe de médecine intensive chez le nouveau-né (procédure de base), 16661 à 19600 points de dépense
- 99.B7.5S †↔ Traitement complexe de médecine intensive chez le nouveau-né (procédure de base), 19601 points de dépense et plus
- 99.B8.14 †↔ Traitement complexe en U-IMC chez l'adulte, 361 à 552 points de dépense
- 99.B8.15 †↔ Traitement complexe en U-IMC chez l'adulte, 553 à 828 points de dépense
- 99.B8.16 †↔ Traitement complexe en U-IMC chez l'adulte, 829 à 1104 points de dépense
- 99.B8.17 †↔ Traitement complexe en U-IMC chez l'adulte, 1105 à 1380 points de dépense
- 99.B8.18 †↔ Traitement complexe en U-IMC chez l'adulte, 1381 à 1656 points de dépense
- 99.B8.1A †↔ Traitement complexe en U-IMC chez l'adulte, 1657 à 1932 points de dépense
- 99.B8.1B †↔ Traitement complexe en U-IMC chez l'adulte, 1933 à 2208 points de dépense
- 99.B8.1C †↔ Traitement complexe en U-IMC chez l'adulte, 2209 à 2484 points de dépense
- 99.B8.1D †↔ Traitement complexe en U-IMC chez l'adulte, 2485 à 2760 points de dépense
- 99.B8.1E †↔ Traitement complexe en U-IMC chez l'adulte, 2761 à 3220 points de dépense
- 99.B8.1F †↔ Traitement complexe en U-IMC chez l'adulte, 3221 à 3680 points de dépense
- 99.B8.1G †↔ Traitement complexe en U-IMC chez l'adulte, 3681 à 4600 points de dépense
- 99.B8.1H †↔ Traitement complexe en U-IMC chez l'adulte, 4601 à 5520 points de dépense
- 99.B8.1I †↔ Traitement complexe en U-IMC chez l'adulte, 5521 à 7360 points de dépense
- 99.B8.1J †↔ Traitement complexe en U-IMC chez l'adulte, 7361 à 9200 points de dépense
- 99.B8.1K †↔ Traitement complexe en U-IMC chez l'adulte, 9201 à 11040 points de dépense
- 99.B8.1L †↔ Traitement complexe en U-IMC chez l'adulte, 11041 à 13800 points de dépense
- 99.B8.1M †↔ Traitement complexe en U-IMC chez l'adulte, 13801 à 16560 points de dépense
- 99.B8.1N †↔ Traitement complexe en U-IMC chez l'adulte, 16561 à 19320 points de dépense
- 99.B8.1O †↔ Traitement complexe en U-IMC chez l'adulte, 19321 points de dépense et plus
- 99.B8.44 †↔ Traitement complexe en U-IMC chez l'enfant, 197 à 392 points de dépense
- 99.B8.45 †↔ Traitement complexe en U-IMC chez l'enfant, 393 à 588 points de dépense
- 99.B8.46 †↔ Traitement complexe en U-IMC chez l'enfant, 589 à 784 points de dépense
- 99.B8.47 †↔ Traitement complexe en U-IMC chez l'enfant, 785 à 980 points de dépense
- 99.B8.48 †↔ Traitement complexe en U-IMC chez l'enfant, 981 à 1176 points de dépense
- 99.B8.4A †↔ Traitement complexe en U-IMC chez l'enfant, 1177 à 1470 points de dépense
- 99.B8.4B †↔ Traitement complexe en U-IMC chez l'enfant, 1471 à 1764 points de dépense
- 99.B8.4C †↔ Traitement complexe en U-IMC chez l'enfant, 1765 à 2058 points de dépense
- 99.B8.4D †↔ Traitement complexe en U-IMC chez l'enfant, 2059 à 2352 points de dépense
- 99.B8.4E †↔ Traitement complexe en U-IMC chez l'enfant, 2353 à 2646 points de dépense
- 99.B8.4F †↔ Traitement complexe en U-IMC chez l'enfant, 2647 à 2940 points de dépense
- 99.B8.4G †↔ Traitement complexe en U-IMC chez l'enfant, 2941 à 3430 points de dépense
- 99.B8.4H †↔ Traitement complexe en U-IMC chez l'enfant, 3431 à 3920 points de dépense
- 99.B8.4I †↔ Traitement complexe en U-IMC chez l'enfant, 3921 à 4410 points de dépense
- 99.B8.4J †↔ Traitement complexe en U-IMC chez l'enfant, 4411 à 4900 points de dépense
- 99.B8.4K †↔ Traitement complexe en U-IMC chez l'enfant, 4901 à 5880 points de dépense
- 99.B8.4L †↔ Traitement complexe en U-IMC chez l'enfant, 5881 à 6860 points de dépense

99.B8.4M ‡↔ Traitement complexe en U-IMC chez l'enfant, 6861 à 7840 points de dépense	99.B8.5E ‡↔ Traitement complexe en U-IMC chez le nouveau-né, 2353 à 2646 points de dépense
99.B8.4N ‡↔ Traitement complexe en U-IMC chez l'enfant, 7841 à 9800 points de dépense	99.B8.5F ‡↔ Traitement complexe en U-IMC chez le nouveau-né, 2647 à 2940 points de dépense
99.B8.4O ‡↔ Traitement complexe en U-IMC chez l'enfant, 9801 à 11760 points de dépense	99.B8.5G ‡↔ Traitement complexe en U-IMC chez le nouveau-né, 2941 à 3430 points de dépense
99.B8.4P ‡↔ Traitement complexe en U-IMC chez l'enfant, 11761 à 13720 points de dépense	99.B8.5H ‡↔ Traitement complexe en U-IMC chez le nouveau-né, 3431 à 3920 points de dépense
99.B8.4Q ‡↔ Traitement complexe en U-IMC chez l'enfant, 13721 à 16660 points de dépense	99.B8.5I ‡↔ Traitement complexe en U-IMC chez le nouveau-né, 3921 à 4410 points de dépense
99.B8.4R ‡↔ Traitement complexe en U-IMC chez l'enfant, 16661 à 19600 points de dépense	99.B8.5J ‡↔ Traitement complexe en U-IMC chez le nouveau-né, 4411 à 4900 points de dépense
99.B8.4S ‡↔ Traitement complexe en U-IMC chez l'enfant, 19601 points de dépense et plus	99.B8.5K ‡↔ Traitement complexe en U-IMC chez le nouveau-né, 4901 à 5880 points de dépense
99.B8.54 ‡↔ Traitement complexe en U-IMC chez le nouveau-né, 197 à 392 points de dépense	99.B8.5L ‡↔ Traitement complexe en U-IMC chez le nouveau-né, 5881 à 6860 points de dépense
99.B8.55 ‡↔ Traitement complexe en U-IMC chez le nouveau-né, 393 à 588 points de dépense	99.B8.5M ‡↔ Traitement complexe en U-IMC chez le nouveau-né, 6861 à 7840 points de dépense
99.B8.56 ‡↔ Traitement complexe en U-IMC chez le nouveau-né, 589 à 784 points de dépense	99.B8.5N ‡↔ Traitement complexe en U-IMC chez le nouveau-né, 7841 à 9800 points de dépense
99.B8.57 ‡↔ Traitement complexe en U-IMC chez le nouveau-né, 785 à 980 points de dépense	99.B8.5O ‡↔ Traitement complexe en U-IMC chez le nouveau-né, 9801 à 11760 points de dépense
99.B8.58 ‡↔ Traitement complexe en U-IMC chez le nouveau-né, 981 à 1176 points de dépense	99.B8.5P ‡↔ Traitement complexe en U-IMC chez le nouveau-né, 11761 à 13720 points de dépense
99.B8.5A ‡↔ Traitement complexe en U-IMC chez le nouveau-né, 1177 à 1470 points de dépense	99.B8.5Q ‡↔ Traitement complexe en U-IMC chez le nouveau-né, 13721 à 16660 points de dépense
99.B8.5B ‡↔ Traitement complexe en U-IMC chez le nouveau-né, 1471 à 1764 points de dépense	99.B8.5R ‡↔ Traitement complexe en U-IMC chez le nouveau-né, 16661 à 19600 points de dépense
99.B8.5C ‡↔ Traitement complexe en U-IMC chez le nouveau-né, 1765 à 2058 points de dépense	99.B8.5S ‡↔ Traitement complexe en U-IMC chez le nouveau-né, 19601 points de dépense et plus
99.B8.5D ‡↔ Traitement complexe en U-IMC chez le nouveau-né, 2059 à 2352 points de dépense	

ADRG H41**CPRE et thérapie photodynamique ou interventions endoscopiques à l'oesophage**

Au moins une procédure dans le tableau H41-3 ou procédure dans le tableau H41-4 et diagnostic supplémentaire dans le tableau H41-1

DRG H41A**CPRE avec CC sévères ou thérapie photodynamique ou interventions endoscopiques à l'oesophage ou situations coûteuses pour néoformation maligne**

Au moins une procédure dans le tableau H41-5 et PCCL > 2 ou procédure dans le tableau H41-6 ou procédure dans le tableau H41-4 et diagnostic supplémentaire dans le tableau H41-1 ou Situations coûteuses pour NFM

DRG H41B**CPRE pour néoformation maligne ou âge < 16 ans**

Âge < 16 ans ou diagnostic principal dans le tableau H41-2

DRG H41C**CPRE, âge > 15 ans****Diagnostic H41-1**

I85.0	Varices œsophagiennes hémorragiques	I98.3	Varices œsophagiennes et gastriques au cours de maladies classées dans d'autres chapitres, avec mention d'hémorragie
-------	-------------------------------------	-------	--

Diagnostic H41-2

C22.0	Carcinome hépatocellulaire	C24.1	Tumeur maligne: Ampoule de Vater
C22.1	Carcinome du canal biliaire intrahépatique	C24.8	Tumeur maligne: Lésion à localisations contiguës des voies biliaires
C22.2	Hépatoblastome	C24.9	Tumeur maligne: Voies biliaires, sans précision
C22.3	Angiosarcome du foie	C25.0	Tumeur maligne: Tête du pancréas
C22.4	Autres sarcomes du foie	C25.1	Tumeur maligne: Corps du pancréas
C22.7	Autres carcinomes du foie précisés	C25.2	Tumeur maligne: Queue du pancréas
C22.9	Tumeur maligne: Foie, sans précision	C25.3	Tumeur maligne: Canal pancréatique
C23	Tumeur maligne de la vésicule biliaire	C25.4	Tumeur maligne: Pancréas endocrine
C24.0	Tumeur maligne: Canal biliaire extra-hépatique		

C25.7	Tumeur maligne: Autres parties du pancréas	D01.5	Carcinoma in situ: Foie, vésicule et voies biliaires
C25.8	Tumeur maligne: Lésion à localisations contiguës du pancréas	D37.6	Tumeurs à évolution imprévisible ou inconnue: Foie, vésicule et voies biliaires
C25.9	Tumeur maligne: Pancréas, sans précision	D37.70	Tumeur de la cavité buccale et des organes digestifs à évolution imprévisible ou inconnue: Pancréas
C78.7	Tumeur maligne secondaire du foie et des voies biliaires intrahépatiques		

Procédure H41-3

50.13.10 †↔	Biopsie du foie transveineuse ou transartérielle [à l'aiguille]	51.85 †↔	Sphinctérotomie et papillotomie, par voie endoscopique
50.13.99 †↔	Biopsie du foie transjugulaire, autre	51.86 †↔	Insertion de sonde naso-biliaire de drainage, par endoscopie
50.20 †↔	Excision ou destruction locale de lésion ou de tissu hépatique et hépatectomie partielle, SAP	51.87.00 †↔	Insertion ou remplacement de stent de voie biliaire, par endoscopie, SAP
50.27.31 †↔	Destruction locale de lésion ou de tissu du foie, par injection d'alcool, percutanée	51.87.09 †↔	Insertion ou remplacement de stent de voie biliaire, par endoscopie, autre
50.27.32 †↔	Destruction locale de lésion ou de tissu du foie, par thérapie, percutanée	51.87.10 †↔	Insertion ou remplacement de stent non auto-expansible de voie biliaire, par endoscopie, 1 stent
50.27.33 †↔	Destruction locale de lésion ou de tissu du foie, par cryothérapie, percutanée	51.87.13 †↔	Insertion ou remplacement de stent non auto-expansible de voie biliaire, par endoscopie, 2 stents et plus
50.27.34 †↔	Destruction locale de lésion ou de tissu du foie, au laser, percutanée	51.87.23 †↔	Insertion ou remplacement de stent nu auto-expansible de voie biliaire, par endoscopie, 1 stent
50.27.35 †↔	Destruction locale de lésion ou de tissu du foie, par électrocoagulation irréversible, percutanée	51.87.24 †↔	Insertion ou remplacement de stent nu auto-expansible de voie biliaire, par endoscopie, 2 stents
50.27.39 †↔	Destruction locale de lésion ou de tissu du foie, percutanée, autre	51.87.25 †↔	Insertion ou remplacement de stent nu auto-expansible de voie biliaire, par endoscopie, 3 stents
50.29 †↔	Excision ou destruction locale de lésion ou de tissu hépatique et hépatectomie partielle, autre	51.87.26 †↔	Insertion ou remplacement de stent nu auto-expansible de voie biliaire, par endoscopie, 4 stents
50.95 †↔	Implantation d'un marqueur ou d'un traceur pour localisation ou guidage de l'intervention thérapeutique dans le foie, par voie percutanée	51.87.27 †↔	Insertion ou remplacement de stent nu auto-expansible de voie biliaire, par endoscopie, 5 stents
51.10 †↔	Cholangiopancréatographie endoscopique rétrograde [ERCP]	51.87.28 †↔	Insertion ou remplacement de stent nu auto-expansible de voie biliaire, par endoscopie, 6 stents et plus
51.11 †↔	Cholangiographie endoscopique rétrograde [ERC]	51.87.30 †↔	Insertion ou remplacement de stent imprégné auto-expansible de voie biliaire, par endoscopie, 1 stent
51.12 †↔	Biopsie percutanée de la vésicule ou des voies biliaires	51.87.31 †↔	Insertion ou remplacement de stent imprégné auto-expansible de voie biliaire, par endoscopie, 2 stents
51.14 †↔	Autre biopsie fermée [endoscopique] des voies biliaires ou du sphincter d'Oddi	51.87.33 †↔	Insertion ou remplacement de stent imprégné auto-expansible de voie biliaire, par endoscopie, 3 stents
51.16.00 †↔	Cholangioscopie percutanée, SAP	51.87.34 †↔	Insertion ou remplacement de stent imprégné auto-expansible de voie biliaire, par endoscopie, 4 stents
51.16.10 †↔	Cholangioscopie percutanée transhépatique	51.87.35 †↔	Insertion ou remplacement de stent imprégné auto-expansible de voie biliaire, par endoscopie, 5 stents
51.16.99 †↔	Cholangioscopie percutanée, autre	51.87.36 †↔	Insertion ou remplacement de stent imprégné auto-expansible de voie biliaire, par endoscopie, 6 stents et plus
51.38.00 †↔	Anastomose entre les voies biliaires et tractus gastro-intestinal, SAP	51.88 †↔	Extraction de calcul biliaire, par voie endoscopique
51.38.09 †↔	Anastomose entre les voies biliaires et tractus gastro-intestinal, autre	51.95.00 †↔	Ablation d'endoprothèse de voie biliaire, SAP
51.38.31 †↔	Anastomose entre les voies biliaires et tractus gastro-intestinal, par voie endoscopique	51.95.00 †↔	Ablation d'endoprothèse de voie biliaire, SAP
51.64.00 †↔	Excision ou destruction endoscopique de tissu ou de lésion des voies biliaires et du sphincter d'Oddi, SAP	51.95.10 †↔	Ablation d'endoprothèse de voie biliaire, par endoscopie
51.64.10 †↔	Excision ou destruction endoscopique de tissu ou de lésion des voies biliaires et du sphincter d'Oddi, par électroablation, thermoablation et cryoablation	51.95.10 †↔	Ablation d'endoprothèse de voie biliaire, par endoscopie
51.64.11 †↔	Excision ou destruction endoscopique de tissu ou de lésion des voies biliaires et du sphincter d'Oddi, thérapie photodynamique	51.95.11 †↔	Ablation d'endoprothèse de voie biliaire, par voie percutanée transhépatique
51.64.11 †↔	Excision ou destruction endoscopique de tissu ou de lésion des voies biliaires et du sphincter d'Oddi, thérapie photodynamique	51.95.11 †↔	Ablation d'endoprothèse de voie biliaire, par voie percutanée transhépatique
51.64.12 †↔	Excision ou destruction endoscopique de tissu ou de lésion des voies biliaires et du sphincter d'Oddi, au laser	51.95.99 †↔	Ablation d'endoprothèse de voie biliaire, autre
51.64.19 †↔	Excision ou destruction endoscopique de tissu ou de lésion des voies biliaires et du sphincter d'Oddi, autre technique	51.95.99 †↔	Ablation d'endoprothèse de voie biliaire, autre
51.64.99 †↔	Excision ou destruction endoscopique de tissu ou de lésion des voies biliaires et du sphincter d'Oddi, autre	51.97 †↔	Extraction percutanée (transhépatique) de calcul(s) biliaire(s)
51.82 †↔	Sphinctérotomie pancréatique	51.98.10 †↔	Autres interventions percutanées des voies biliaires, incision percutanée des voies biliaires
51.84 †↔	Dilatation de voie biliaire et ampoule de Vater, par voie endoscopique	51.98.10 †↔	Autres interventions percutanées des voies biliaires, incision percutanée des voies biliaires
		51.98.12 †↔	Autres interventions percutanées des voies biliaires, insertion percutanée transhépatique de drain des voies biliaires

- 51.98.12 †↔ Autres interventions percutanées des voies biliaires, insertion percutanée transhépatique de drain des voies biliaires
- 51.99.90 †↔ Autre opération endoscopique des voies biliaires
- 51.99.90 †↔ Autre opération endoscopique des voies biliaires
- 51.99.91 †↔ Autre réparation des voies biliaires
- 51.99.99 †↔ Autre opération des voies biliaires, autre
- 51.9A.00 †↔ Insertion ou remplacement de stent de voie biliaire, SAP
- 51.9A.09 †↔ Insertion ou remplacement de stent de voie biliaire, autre
- 51.9A.11 †↔ Insertion ou remplacement de stent non auto-expansible de voie biliaire, par voie transhépatique percutanée, 1 stent
- 51.9A.12 †↔ Insertion ou remplacement de stent non auto-expansible de voie biliaire, par voie transhépatique percutanée, 2 stents et plus
- 51.9A.21 †↔ Insertion ou remplacement de stent nu auto-expansible de voie biliaire, par voie transhépatique percutanée, 1 stent
- 51.9A.22 †↔ Insertion ou remplacement de stent nu auto-expansible de voie biliaire, par voie transhépatique percutanée, 2 stents
- 51.9A.23 †↔ Insertion ou remplacement de stent nu auto-expansible de voie biliaire, par voie transhépatique percutanée, 3 stents
- 51.9A.24 †↔ Insertion ou remplacement de stent nu auto-expansible de voie biliaire, par voie transhépatique percutanée, 4 stents
- 51.9A.25 †↔ Insertion ou remplacement de stent nu auto-expansible de voie biliaire, par voie transhépatique percutanée, 5 stents
- 51.9A.26 †↔ Insertion ou remplacement de stent nu auto-expansible de voie biliaire, par voie transhépatique percutanée, 6 stents et plus
- 51.9A.31 †↔ Insertion ou remplacement de stent imprégné auto-expansible de voie biliaire, par voie transhépatique percutanée, 1 stent
- 51.9A.32 †↔ Insertion ou remplacement de stent imprégné auto-expansible de voie biliaire, par voie transhépatique percutanée, 2 stents
- 51.9A.33 †↔ Insertion ou remplacement de stent imprégné auto-expansible de voie biliaire, par voie transhépatique percutanée, 3 stents
- 51.9A.34 †↔ Insertion ou remplacement de stent imprégné auto-expansible de voie biliaire, par voie transhépatique percutanée, 4 stents
- 51.9A.35 †↔ Insertion ou remplacement de stent imprégné auto-expansible de voie biliaire, par voie transhépatique percutanée, 5 stents
- 51.9A.36 †↔ Insertion ou remplacement de stent imprégné auto-expansible de voie biliaire, par voie transhépatique percutanée, 6 stents et plus
- 52.01.00 †↔ Drainage de kyste pancréatique par cathéter, SAP
- 52.01.11 †↔ Drainage transgastrique d'un kyste pancréatique, par endoscopie
- 52.01.21 †↔ Drainage transduodéal d'un kyste pancréatique, par endoscopie
- 52.01.99 †↔ Drainage de kyste pancréatique par cathéter, autre
- 52.09.21 †↔ Ponction transgastrique de (pseudo)kyste pancréatique, sous échocoscopie
- 52.09.22 †↔ Ponction transduodéale de (pseudo)kyste pancréatique, sous échocoscopie
- 52.11.09 †↔ Biopsie fermée [par aspiration] [à l'aiguille] du pancréas, autre
- 52.11.11 †↔ Biopsie à l'aiguille du pancréas, percutanée
- 52.11.12 †↔ Biopsie à l'aiguille fine du pancréas, sous échocoscopie
- 52.13 †↔ Pancréatographie rétrograde, par voie endoscopique [ERP]
- 52.14 †↔ Biopsie fermée [endoscopique] du canal pancréatique
- 52.21 †↔ Excision ou destruction de lésion ou de tissu de canal pancréatique, par voie endoscopique
- 52.22.11 †↔ Nécrosectomie transgastrique, par endoscopie
- 52.22.12 †↔ Nécrosectomie transduodéale, par endoscopie
- 52.93.00 †↔ Insertion, remplacement ou enlèvement de stent [prothèse] dans le ou du canal pancréatique par endoscopie, SAP
- 52.93.10 †↔ Insertion et remplacement d'un stent [prothèse] non auto-expansible de canal pancréatique, par endoscopie
- 52.93.20 †↔ Insertion et remplacement d'un stent [prothèse] auto-expansible de canal pancréatique, par endoscopie
- 52.93.30 †↔ Enlèvement de stent [prothèse] du canal pancréatique par endoscopie
- 52.93.99 †↔ Insertion, remplacement ou enlèvement de stent [prothèse] dans le ou du canal pancréatique par endoscopie, autre
- 52.94 †↔ Extraction de calcul du canal pancréatique, par voie endoscopique
- 52.96.00 †↔ Anastomose pancréatique, SAP
- 52.96.09 †↔ Anastomose pancréatique, autre
- 52.96.31 †↔ Anastomose entre canal pancréatique et tractus gastro-intestinal, par endoscopie
- 52.97 †↔ Insertion d'une sonde de drainage naso-pancréatique, par voie endoscopique
- 52.98 †↔ Dilatation du canal pancréatique, par voie endoscopique
- 54.22.10 †↔ Biopsie fermée [à l'aiguille] de la paroi abdominale ou de l'ombilic
- 54.22.99 †↔ Biopsie de la paroi abdominale ou de l'ombilic, autre
- 97.55 †↔ Enlèvement de drain en T, de tube hépatique ou autre tube du canal biliaire
- 97.56 †↔ Enlèvement de tube ou de drain pancréatique
- 98.52 †↔ Lithotripsie par onde de choc extracorporelle [ESWL] de la vésicule biliaire et de canal biliaire
- 98.53 †↔ Lithotripsie par onde de choc extracorporelle [ESWL] du pancréas
- 98.59 †↔ Lithotripsie par onde de choc extracorporelle [ESWL] d'autres sites

Procédure H41-4

- 42.33.10 †↔ Résection muqueuse de l'œsophage par endoscopie
- 42.33.11 †↔ Dissection sous-muqueuse de l'œsophage par endoscopie
- 42.33.20 †↔ Excision ou destruction endoscopique de lésion ou de tissu de l'œsophage, par électroablation, thermoablation, cryoablation
- 42.33.21 †↔ Excision ou destruction endoscopique de lésion ou de tissu de l'œsophage, thérapie photodynamique
- 42.33.22 †↔ Excision ou destruction endoscopique de lésion ou de tissu de l'œsophage, au laser
- 42.33.23 †↔ Excision ou destruction endoscopique de lésion ou de tissu de l'œsophage, par radiofréquence
- 42.33.29 †↔ Excision ou destruction endoscopique de lésion ou de tissu de l'œsophage, autre technique
- 42.33.30 †↔ Insertion d'applicateur radioactif dans l'œsophage, par endoscopie
- 42.7X.10 †↔ Œsophagomyotomie, par endoscopie
- 42.7X.20 †↔ Œsophagomyotomie pharyngo-cervicale, par endoscopie
- 42.7X.30 †↔ Œsophago-gastromyotomie endoscopique
- 42.81.00 †↔ Insertion d'un tube permanent dans l'œsophage, SAP

- 42.81.10 †↔ Insertion et remplacement de prothèse non auto-expansible (tube permanent) dans l'œsophage, par endoscopie
- 42.81.11 †↔ Insertion et remplacement de deux prothèses non auto-expansibles (tubes permanents) dans l'œsophage, par endoscopie
- 42.81.12 †↔ Insertion et remplacement de plus de deux prothèses non auto-expansibles (tubes permanents) dans l'œsophage, par endoscopie
- 42.81.40 †↔ Insertion et remplacement de prothèse auto-expansible (tube permanent) dans l'œsophage, par endoscopie
- 42.81.41 †↔ Insertion et remplacement de deux prothèses auto-expansibles (tubes permanents) dans l'œsophage, par endoscopie
- 42.81.99 †↔ Insertion d'un tube permanent dans l'œsophage, autre
- 42.88.10 †↔ Enlèvement de prothèse de l'œsophage, par endoscopie
- 42.99.20 †↔ Autre opération de l'œsophage, procédure anti-reflux sur l'œsophage, par endoscopie
- 42.99.41 †↔ Ligature par anse largable et clipping œsophagien, par endoscopie

Procédure H41-5

- 50.13.10 †↔ Biopsie du foie transveineuse ou transartérielle [à l'aiguille]
- 50.13.99 †↔ Biopsie du foie transjugulaire, autre
- 50.20 †↔ Excision ou destruction locale de lésion ou de tissu hépatique et hépatectomie partielle, SAP
- 50.27.31 †↔ Destruction locale de lésion ou de tissu du foie, par injection d'alcool, percutanée
- 50.27.32 †↔ Destruction locale de lésion ou de tissu du foie, par thérapie, percutanée
- 50.27.33 †↔ Destruction locale de lésion ou de tissu du foie, par cryothérapie, percutanée
- 50.27.34 †↔ Destruction locale de lésion ou de tissu du foie, au laser, percutanée
- 50.27.35 †↔ Destruction locale de lésion ou de tissu du foie, par électroporation irréversible, percutanée
- 50.27.39 †↔ Destruction locale de lésion ou de tissu du foie, percutanée, autre
- 50.29 †↔ Excision ou destruction locale de lésion ou de tissu hépatique et hépatectomie partielle, autre
- 50.95 †↔ Implantation d'un marqueur ou d'un traceur pour localisation ou guidage de l'intervention thérapeutique dans le foie, par voie percutanée
- 51.10 †↔ Cholangiopancréatographie endoscopique rétrograde [ERCP]
- 51.10 †↔ Cholangiopancréatographie endoscopique rétrograde [ERCP]
- 51.11 †↔ Cholangiographie endoscopique rétrograde [ERC]
- 51.16.00 †↔ Cholangioscopie percutanée, SAP
- 51.16.10 †↔ Cholangioscopie percutanée transhépatique
- 51.16.99 †↔ Cholangioscopie percutanée, autre
- 51.82 †↔ Sphinctérotomie pancréatique
- 51.85 †↔ Sphinctérotomie et papillotomie, par voie endoscopique
- 51.86 †↔ Insertion de sonde naso-biliaire de drainage, par endoscopie
- 51.87.00 †↔ Insertion ou remplacement de stent de voie biliaire, par endoscopie, SAP
- 51.87.09 †↔ Insertion ou remplacement de stent de voie biliaire, par endoscopie, autre
- 51.87.10 †↔ Insertion ou remplacement de stent non auto-expansible de voie biliaire, par endoscopie, 1 stent
- 51.87.13 †↔ Insertion ou remplacement de stent non auto-expansible de voie biliaire, par endoscopie, 2 stents et plus
- 51.87.23 †↔ Insertion ou remplacement de stent nu auto-expansible de voie biliaire, par endoscopie, 1 stent
- 51.87.24 †↔ Insertion ou remplacement de stent nu auto-expansible de voie biliaire, par endoscopie, 2 stents
- 51.87.25 †↔ Insertion ou remplacement de stent nu auto-expansible de voie biliaire, par endoscopie, 3 stents
- 51.87.26 †↔ Insertion ou remplacement de stent nu auto-expansible de voie biliaire, par endoscopie, 4 stents
- 51.87.27 †↔ Insertion ou remplacement de stent nu auto-expansible de voie biliaire, par endoscopie, 5 stents
- 51.87.28 †↔ Insertion ou remplacement de stent nu auto-expansible de voie biliaire, par endoscopie, 6 stents et plus
- 51.87.30 †↔ Insertion ou remplacement de stent imprégné auto-expansible de voie biliaire, par endoscopie, 1 stent
- 51.87.31 †↔ Insertion ou remplacement de stent imprégné auto-expansible de voie biliaire, par endoscopie, 2 stents
- 51.87.33 †↔ Insertion ou remplacement de stent imprégné auto-expansible de voie biliaire, par endoscopie, 3 stents
- 51.87.34 †↔ Insertion ou remplacement de stent imprégné auto-expansible de voie biliaire, par endoscopie, 4 stents
- 51.87.35 †↔ Insertion ou remplacement de stent imprégné auto-expansible de voie biliaire, par endoscopie, 5 stents
- 51.87.36 †↔ Insertion ou remplacement de stent imprégné auto-expansible de voie biliaire, par endoscopie, 6 stents et plus
- 51.88 †↔ Extraction de calcul biliaire, par voie endoscopique
- 51.95.00 †↔ Ablation d'endoprothèse de voie biliaire, SAP
- 51.95.10 †↔ Ablation d'endoprothèse de voie biliaire, par endoscopie
- 51.95.11 †↔ Ablation d'endoprothèse de voie biliaire, par voie percutanée transhépatique
- 51.95.99 †↔ Ablation d'endoprothèse de voie biliaire, autre
- 51.97 †↔ Extraction percutanée (transhépatique) de calcul(s) biliaire(s)
- 51.98.10 †↔ Autres interventions percutanées des voies biliaires, incision percutanée des voies biliaires
- 51.98.12 †↔ Autres interventions percutanées des voies biliaires, insertion percutanée transhépatique de drain des voies biliaires
- 51.99.90 †↔ Autre opération endoscopique des voies biliaires
- 51.99.91 †↔ Autre réparation des voies biliaires
- 51.99.99 †↔ Autre opération des voies biliaires, autre
- 51.9A.00 †↔ Insertion ou remplacement de stent de voie biliaire, SAP
- 51.9A.09 †↔ Insertion ou remplacement de stent de voie biliaire, autre
- 51.9A.11 †↔ Insertion ou remplacement de stent non auto-expansible de voie biliaire, par voie transhépatique percutanée, 1 stent
- 51.9A.12 †↔ Insertion ou remplacement de stent non auto-expansible de voie biliaire, par voie transhépatique percutanée, 2 stents et plus
- 51.9A.21 †↔ Insertion ou remplacement de stent nu auto-expansible de voie biliaire, par voie transhépatique percutanée, 1 stent
- 51.9A.22 †↔ Insertion ou remplacement de stent nu auto-expansible de voie biliaire, par voie transhépatique percutanée, 2 stents
- 51.9A.23 †↔ Insertion ou remplacement de stent nu auto-expansible de voie biliaire, par voie transhépatique percutanée, 3 stents
- 51.9A.24 †↔ Insertion ou remplacement de stent nu auto-expansible de voie biliaire, par voie transhépatique percutanée, 4 stents

51.9A.25 †↔	Insertion ou remplacement de stent nu auto-expansible de voie biliaire, par voie transhépatique percutanée, 5 stents	52.21 †↔	Excision ou destruction de lésion ou de tissu de canal pancréatique, par voie endoscopique
51.9A.26 †↔	Insertion ou remplacement de stent nu auto-expansible de voie biliaire, par voie transhépatique percutanée, 6 stents et plus	52.22.11 †↔	Nécrosectomie transgastrique, par endoscopie
51.9A.31 †↔	Insertion ou remplacement de stent imprégné auto-expansible de voie biliaire, par voie transhépatique percutanée, 1 stent	52.22.12 †↔	Nécrosectomie transduodénale, par endoscopie
51.9A.32 †↔	Insertion ou remplacement de stent imprégné auto-expansible de voie biliaire, par voie transhépatique percutanée, 2 stents	52.93.00 †↔	Insertion, remplacement ou enlèvement de stent [prothèse] dans le ou du canal pancréatique par endoscopie, SAP
51.9A.33 †↔	Insertion ou remplacement de stent imprégné auto-expansible de voie biliaire, par voie transhépatique percutanée, 3 stents	52.93.10 †↔	Insertion et remplacement d'un stent [prothèse] non auto-expansible de canal pancréatique, par endoscopie
51.9A.34 †↔	Insertion ou remplacement de stent imprégné auto-expansible de voie biliaire, par voie transhépatique percutanée, 4 stents	52.93.20 †↔	Insertion et remplacement d'un stent [prothèse] auto-expansible de canal pancréatique, par endoscopie
51.9A.35 †↔	Insertion ou remplacement de stent imprégné auto-expansible de voie biliaire, par voie transhépatique percutanée, 5 stents	52.93.30 †↔	Enlèvement de stent [prothèse] du canal pancréatique par endoscopie
51.9A.36 †↔	Insertion ou remplacement de stent imprégné auto-expansible de voie biliaire, par voie transhépatique percutanée, 6 stents et plus	52.93.99 †↔	Insertion, remplacement ou enlèvement de stent [prothèse] dans le ou du canal pancréatique par endoscopie, autre
52.01.00 †↔	Drainage de kyste pancréatique par cathéter, SAP	52.94 †↔	Extraction de calcul du canal pancréatique, par voie endoscopique
52.01.11 †↔	Drainage transgastrique d'un kyste pancréatique, par endoscopie	52.96.00 †↔	Anastomose pancréatique, SAP
52.01.21 †↔	Drainage transduodéal d'un kyste pancréatique, par endoscopie	52.96.09 †↔	Anastomose pancréatique, autre
52.01.99 †↔	Drainage de kyste pancréatique par cathéter, autre	52.96.31 †↔	Anastomose entre canal pancréatique et tractus gastro-intestinal, par endoscopie
52.09.21 †↔	Ponction transgastrique de (pseudo)kyste pancréatique, sous échoendoscopie	52.97 †↔	Insertion d'une sonde de drainage naso-pancréatique, par voie endoscopique
52.09.22 †↔	Ponction transduodénale de (pseudo)kyste pancréatique, sous échoendoscopie	52.98 †↔	Dilatation du canal pancréatique, par voie endoscopique
52.11.12 †↔	Biopsie à l'aiguille fine du pancréas, sous échoendoscopie	97.56 †↔	Enlèvement de tube ou de drain pancréatique
52.13 †↔	Pancréatographie rétrograde, par voie endoscopique [ERP]	98.52 †↔	Lithotripsie par onde de choc extracorporelle [ESWL] de la vésicule biliaire et de canal biliaire
		98.53 †↔	Lithotripsie par onde de choc extracorporelle [ESWL] du pancréas
		98.59 †↔	Lithotripsie par onde de choc extracorporelle [ESWL] d'autres sites

Procédure H41-6

51.64.11 †↔ Excision ou destruction endoscopique de tissu ou de lésion des voies biliaires et du sphincter d'Oddi, thérapie photodynamique

ADRG H60

Cirrhose hépatique

Diagnostic principal dans le tableau H60-1

DRG H60A

Cirrhose hépatique avec CC extrêmement sévères et plus d'un jour d'hospitalisation, ou âge < 16 ans

PCCL > 3 et Durée de séjour > 1 jour ou Âge < 16 ans

DRG H60B

Cirrhose hépatique

Diagnostic H60-1

K70.1	Hépatite alcoolique	K70.9	Maladie alcoolique du foie, sans précision
K70.2	Fibrose et sclérose alcooliques du foie	K71.7	Maladie toxique du foie avec fibrose et cirrhose du foie
K70.3	Cirrhose alcoolique du foie	K74.0	Fibrose hépatique
K70.40	Insuffisance hépatique alcoolique aiguë et subaiguë	K74.2	Fibrose hépatique, avec sclérose hépatique
K70.41	Insuffisance hépatique alcoolique chronique	K74.3	Angiocholite biliaire primitive
K70.42	Insuffisance hépatique alcoolique aiguë sur chronique	K74.4	Cirrhose biliaire secondaire
K70.48	Insuffisance hépatique alcoolique, autre et non précisée	K74.5	Cirrhose biliaire, sans précision
		K74.6	Cirrhoses du foie, autres et sans précision

ADRG H61**Néoplasme malin du système hépatobiliaire et du pancréas ou séjour d'évaluation avant transplantation hépatique**

Diagnostic principal dans le tableau H61-1 ou procédure dans le tableau H61-2

DRG H61A**Néoplasme malin du système hépatobiliaire et du pancréas, plus d'un jour d'hospitalisation avec CC extrêmement sévères ou procédure particulière, ou séjour d'évaluation avant transplantation hépatique ou âge < 16 ans ou procédure de complication ou situations coûteuses pour néoplasme malin**

Durée de séjour > 1 jour et (PCCL > 3 ou procédure dans le tableau H61-3) ou au moins une procédure dans le tableau H61-4 ou Âge < 16 ans ou Procédures de complication ou Situations coûteuses pour NFM

DRG H61B**Néoplasme malin du système hépatobiliaire et du pancréas****Diagnostic H61-1**

C22.0	Carcinome hépatocellulaire	C25.2	Tumeur maligne: Queue du pancréas
C22.1	Carcinome du canal biliaire intrahépatique	C25.3	Tumeur maligne: Canal pancréatique
C22.2	Hépatoblastome	C25.4	Tumeur maligne: Pancréas endocrine
C22.3	Angiosarcome du foie	C25.7	Tumeur maligne: Autres parties du pancréas
C22.4	Autres sarcomes du foie	C25.8	Tumeur maligne: Lésion à localisations contiguës du pancréas
C22.7	Autres carcinomes du foie précisés	C25.9	Tumeur maligne: Pancréas, sans précision
C22.9	Tumeur maligne: Foie, sans précision	C78.7	Tumeur maligne secondaire du foie et des voies biliaires intrahépatiques
C23	Tumeur maligne de la vésicule biliaire	D01.5	Carcinoma in situ: Foie, vésicule et voies biliaires
C24.0	Tumeur maligne: Canal biliaire extra-hépatique	D37.6	Tumeurs à évolution imprévisible ou inconnue: Foie, vésicule et voies biliaires
C24.1	Tumeur maligne: Ampoule de Vater	D37.70	Tumeur de la cavité buccale et des organes digestifs à évolution imprévisible ou inconnue: Pancréas
C24.8	Tumeur maligne: Lésion à localisations contiguës des voies biliaires		
C24.9	Tumeur maligne: Voies biliaires, sans précision		
C25.0	Tumeur maligne: Tête du pancréas		
C25.1	Tumeur maligne: Corps du pancréas		

Procédure H61-2

54.93 †↔	Création d'une fistule cutanéopéritonéale	89.07.44 †↔	Réévaluation avec inscription ou maintien du patient sur une liste d'attente pour greffe de foie
89.07.14 †↔	Évaluation complète, sans inscription du patient sur une liste d'attente pour greffe de foie	89.07.55 †↔	Réévaluation avec retrait du patient d'une liste d'attente pour greffe de foie
89.07.34 †↔	Évaluation complète, avec inscription du patient sur une liste d'attente pour greffe de foie		

Procédure H61-3

44.43.00 †↔	Contrôle endoscopique d'hémorragie gastrique ou duodénale, SAP	45.41.11 †↔	Excision locale de lésion ou tissu du gros intestin, par endoscopie, sans autres mesures
44.43.10 †↔	Sclérose endoscopique de varices gastriques	45.41.14 †↔	Résection de pleine épaisseur du gros intestin, par endoscopie
44.43.20 †↔	Ligature endoscopique de varices gastriques	45.41.15 †↔	Polypectomie du gros intestin, par endoscopie
44.43.99 †↔	Contrôle endoscopique d'hémorragie gastrique ou duodénale, autre	48.22 †↔	Rectosigmoïdoscopie à travers orifice artificiel [stomie]
45.23 †↔	Colonoscopie	48.24 †↔	Biopsie fermée [endoscopique] du rectum
45.24 †↔	Sigmoïdoscopie flexible	48.26 †↔	Biopsie de tissu pérectal
45.25 †↔	Biopsie fermée [endoscopique] du gros intestin	49.22 †↔	Biopsie de tissu périanal
45.35.11 †↔	Excision endoscopique de lésion de l'intestin grêle, sauf duodénum	49.23 †↔	Biopsie anale
45.35.21 †↔	Destruction endoscopique de lésion de l'intestin grêle, sauf duodénum	98.04 †↔	Extraction de corps étranger intraluminal du gros intestin, sans incision
45.41.00 †↔	Excision locale de lésion ou tissu du gros intestin, SAP	98.05 †↔	Extraction de corps étranger intraluminal du rectum et de l'anus, sans incision
45.41.09 †↔	Excision locale de lésion ou tissu du gros intestin, autre		

Procédure H61-4

54.93 ‡↔	Création d'une fistule cutanéopéritonéale	93.8B.18 ‡↔	Prestation de base «Soins palliatifs spécialisés», au moins 7 à 13 jours de traitement
89.07.14 ‡↔	Évaluation complète, sans inscription du patient sur une liste d'attente pour greffe de foie	93.8B.1A ‡↔	Prestation de base «Soins palliatifs spécialisés», au moins 14 à 20 jours de traitement
89.07.34 ‡↔	Évaluation complète, avec inscription du patient sur une liste d'attente pour greffe de foie	93.8B.1B ‡↔	Prestation de base «Soins palliatifs spécialisés», au moins 21 à 27 jours de traitement
89.07.44 ‡↔	Réévaluation avec inscription ou maintien du patient sur une liste d'attente pour greffe de foie	93.8B.1C ‡↔	Prestation de base «Soins palliatifs spécialisés», 28 jours de traitement et plus
89.07.55 ‡↔	Réévaluation avec retrait du patient d'une liste d'attente pour greffe de foie		

ADRG H62**Affections du pancréas sauf néoformation maligne**

Diagnostic principal dans le tableau H62-1

DRG H62A**Affections du pancréas sauf néoformation maligne avec CC extrêmement sévères et plus d'un jour d'hospitalisation, ou CC sévères avec diagnostic particulier**

Durée de séjour > 1 jour et PCCL > 3 ou PCCL > 2 et diagnostic principal dans le tableau H62-2

DRG H62B**Affections du pancréas sauf néoformation maligne avec CC sévères**

PCCL > 2

DRG H62C**Affections du pancréas sauf néoformation maligne, plus d'un jour d'hospitalisation****Diagnostic H62-1**

B26.3	Pancréatite ourlienne {K87.1}	K86.1	Autres pancréatites chroniques
D13.6	Tumeur bénigne: Pancréas	K86.2	Kyste du pancréas
D13.7	Tumeur bénigne: Pancréas endocrine	K86.3	Pseudokyste du pancréas
K85.00	Pancréatite aiguë idiopathique: Sans indication de complication d'organe - organique	K86.80	Calcul du canal pancréatique sans sténose du canal pancréatique
K85.01	Pancréatite aiguë idiopathique: Avec complication d'organe - organique	K86.81	Calcul du canal pancréatique avec sténose du canal pancréatique
K85.10	Pancréatite aiguë d'origine biliaire: Sans indication de complication d'organe - organique	K86.82	Autre sténose du canal pancréatique
K85.11	Pancréatite aiguë d'origine biliaire: Avec complication d'organe - organique	K86.83	Insuffisance pancréatique exocrine
K85.20	Pancréatite aiguë alcoolique: Sans indication de complication d'organe - organique	K86.84	Fistule pancréatico-duodénale
K85.21	Pancréatite aiguë alcoolique: Avec complication d'organe - organique	K86.88	Autres maladies précisées du pancréas
K85.30	Pancréatite aiguë médicamenteuse: Sans indication de complication d'organe - organique	K86.9	Maladie du pancréas, sans précision
K85.31	Pancréatite aiguë médicamenteuse: Avec complication d'organe - organique	K91.82	Insuffisances d'anastomoses et sutures après opérations du pancréas
K85.80	Autres pancréatites aiguës: Sans indication de complication d'organe - organique	Q45.0	Agénésie, aplasie et hypoplasie du pancréas
K85.81	Autres pancréatites aiguës: Avec complication d'organe - organique	Q45.1	Pancréas annulaire
K85.90	Pancréatite aiguë, sans précision: Sans indication de complication d'organe - organique	Q45.2	Kyste pancréatique congénital
K85.91	Pancréatite aiguë, sans précision: Avec complication d'organe - organique	Q45.3	Autres malformations congénitales du pancréas et du canal pancréatique
K86.0	Pancréatite chronique alcoolique	S36.20	Lésion traumatique du pancréas: Partie non précisée
		S36.21	Lésion traumatique du pancréas: Tête
		S36.22	Lésion traumatique du pancréas: Corps
		S36.23	Lésion traumatique du pancréas: Queue
		S36.29	Lésion traumatique du pancréas: Autres parties et parties multiples
		T86.82	Echec et rejet d'autres organes et tissus greffés: Greffe de pancréas

Diagnostic H62-2

K85.01	Pancréatite aiguë idiopathique: Avec complication d'organe - organique	K85.31	Pancréatite aiguë médicamenteuse: Avec complication d'organe - organique
K85.11	Pancréatite aiguë d'origine biliaire: Avec complication d'organe - organique	K85.81	Autres pancréatites aiguës: Avec complication d'organe - organique
K85.21	Pancréatite aiguë alcoolique: Avec complication d'organe - organique		

ADRG H63**Affections du foie sauf néoformation maligne, cirrhose hépatique et hépatites non infectieuses particulières ou séjour d'évaluation avant transplantation hépatique**

Diagnostic principal dans le tableau H63-1 ou procédure dans le tableau H63-3

DRG H63A**Affections du foie sauf néoformation maligne, cirrhose hépatique et hépatites non infectieuses particulières, plus d'un jour d'hospitalisation, avec procédure de complication ou CC extrêmement sévères avec séjour d'évaluation avant transplantation hépatique ou CC les plus sévères ou diagnostics complexes**

((PCCL > 3 ou Procédures de complication) et Durée de séjour > 1 jour) et (au moins un diagnostic dans le tableau H63-2 ou PCCL > 4 ou procédure dans le tableau H63-3)

DRG H63B**Affections du foie sauf néoformation maligne, cirrhose hépatique et hépatites non infectieuses particulières, plus d'un jour d'hospitalisation, avec procédure de complication ou CC extrêmement sévères**

(PCCL > 3 ou Procédures de complication) et Durée de séjour > 1 jour

DRG H63C**Affections du foie sauf néoformation maligne, cirrhose hépatique et hépatites non infectieuses particulières ou séjour d'évaluation avant transplantation hépatique, âge < 16 ans ou traitement complexe de soins intensifs/traitement complexe en unité de soins intermédiaires 60-119 points**

Âge < 16 ans ou procédure dans le tableau H63-4

DRG H63D**Affections du foie sauf néoformation maligne, cirrhose hépatique et hépatites non infectieuses particulières ou séjour d'évaluation avant transplantation hépatique, âge > 5 ans****Diagnostic H63-1**

A06.4	Abcès amibien du foie {K77.0}	B18.14	Hépatite virale chronique B sans agent delta, phase 4
B15.0	Hépatite A avec coma hépatique	B18.19	Hépatite virale chronique B sans agent delta, phase SAP
B15.9	Hépatite A sans coma hépatique	B18.2	Hépatite virale chronique C
B16.0	Hépatite aiguë B avec agent delta, avec coma hépatique	B18.8	Autres hépatites virales chroniques
B16.1	Hépatite aiguë B avec agent delta, sans coma hépatique	B18.9	Hépatite virale chronique, sans précision
B16.2	Hépatite aiguë B sans agent delta, avec coma hépatique	B19.0	Hépatite virale, sans précision, avec coma hépatique
B16.9	Hépatite aiguë B, sans agent delta et sans coma hépatique	B19.9	Hépatite virale, sans précision, sans coma hépatique
B17.0	(Sur)infection aiguë par agent delta d'un sujet porteur de l'hépatite B	B58.1	Hépatite à Toxoplasma {K77.0}
B17.1	Hépatite aiguë C	B65.1	Schistosomiase due à Schistosoma mansoni [schistosomiase intestinale]
B17.2	Hépatite aiguë E	B66.0	Opisthorchiase
B17.8	Autres hépatites virales aiguës précisées	B66.1	Clonorchiasse
B17.9	Hépatite virale aiguë, sans précision	B66.3	Fasciolase
B18.0	Hépatite virale chronique B avec agent delta	B66.5	Fasciolopsiase
B18.11	Hépatite virale chronique B sans agent delta, phase 1	B67.0	Infection hépatique à Echinococcus granulosus [échinococcose kystique]
B18.12	Hépatite virale chronique B sans agent delta, phase 2	B67.5	Infection hépatique à Echinococcus multilocularis [échinococcose alvéolaire]
B18.13	Hépatite virale chronique B sans agent delta, phase 3	B67.8	Infection hépatique à Echinococcus, sans précision
		D13.4	Tumeur bénigne: Foie
		D13.5	Tumeur bénigne: Voies biliaires extra-hépatiques et vésicule biliaire
		D18.03	Hémangiome: Système hépatobiliaire et pancréas

E80.4	Syndrome de Gilbert Meulengracht	K76.2	Nécrose hémorragique centrale du foie
E80.5	Maladie de Crigler et Najjar	K76.3	Infarctus hépatique
E80.6	Autres anomalies du métabolisme de la bilirubine	K76.4	Péliohe hépatique
E80.7	Anomalie du métabolisme de la bilirubine, sans précision	K76.5	Maladie veino-occlusive du foie
I81	Thrombose de la veine porte	K76.6	Hypertension portale
I82.0	Syndrome de Budd-Chiari	K76.7	Syndrome hépato-rénal
K70.0	Dégénérescence graisseuse alcoolique du foie	K76.8	Autres maladies précisées du foie
K71.0	Maladie toxique du foie avec cholestase	K76.9	Maladie du foie, sans précision
K71.1	Maladie toxique du foie avec nécrose hépatique	P35.3	Hépatite virale congénitale
K71.2	Maladie toxique du foie avec hépatite aiguë	P59.1	Syndrome de la «bile épaisse»
K71.3	Maladie toxique du foie avec hépatite chronique persistante	P59.2	Ictère néonatal dû à des lésions hépatocellulaires, autres et sans précision
K71.4	Maladie toxique du foie avec hépatite chronique lobulaire	P59.3	Ictère néonatal dû à des inhibiteurs de la lactation
K71.5	Maladie toxique du foie avec hépatite chronique active	Q44.0	Agénésie, aplasie et hypoplasie de la vésicule biliaire
K71.6	Maladie toxique du foie avec hépatite, non classée ailleurs	Q44.1	Autres malformations congénitales de la vésicule biliaire
K71.80	Maladie toxique veino-occlusive du foie	Q44.4	Kyste du cholédoque
K71.88	Maladie toxique du foie avec d'autres lésions du foie	Q44.5	Autres malformations congénitales des voies biliaires
K71.9	Maladie toxique du foie, sans précision	Q44.6	Maladie kystique du foie
K72.0	Insuffisance hépatique aiguë et subaiguë, non classée ailleurs	Q44.7	Autres malformations congénitales du foie
K72.10	Insuffisance hépatique aiguë sur chronique, non classée ailleurs	R16.0	Hépatomégalie, non classée ailleurs
K72.18	Insuffisance hépatique chronique, autre et non précisée, non classée ailleurs	R16.2	Hépatomégalie avec splénomégalie, non classées ailleurs
K72.9	Insuffisance hépatique, sans précision	R17.0	Hyperbilirubinémie, avec indication d'ictère, non classée ailleurs
K73.0	Hépatite chronique persistante, non classée ailleurs	R17.9	Hyperbilirubinémie, sans indication d'ictère, non classée ailleurs
K73.1	Hépatite chronique lobulaire, non classée ailleurs	R82.2	Biliurie
K73.2	Hépatite chronique active, non classée ailleurs	R94.5	Résultats anormaux d'explorations fonctionnelles hépatiques
K73.8	Autres hépatites chroniques, non classées ailleurs	S36.10	Lésion du foie, SAI
K73.9	Hépatite chronique, sans précision	S36.11	Contusion et hématome du foie
K74.1	Sclérose hépatique	S36.12	Déchirure hépatique, SAI
K75.0	Abcès du foie	S36.13	Déchirure minimale hépatique
K75.1	Phlébite de la veine porte	S36.14	Déchirure hépatique modérée
K75.2	Hépatite réactive non spécifique	S36.15	Déchirure hépatique majeure
K75.3	Hépatite granulomateuse, non classée ailleurs	S36.16	Autre lésion du foie
K75.4	Hépatite auto-immune	T86.40	Détérioration fonctionnelle aiguë d'une greffe de foie
K75.8	Autres maladies inflammatoires précisées du foie	T86.41	Détérioration fonctionnelle chronique d'une greffe de foie
K75.9	Maladie inflammatoire du foie, sans précision	T86.49	Trouble fonctionnel, échec et rejet d'une greffe de foie, autre et non précisé
K76.0	Dégénérescence graisseuse du foie, non classée ailleurs	Z94.4	Status post greffe de foie
K76.1	Congestion passive chronique du foie		

Diagnostic H63-2

A02.1	Septicémie à Salmonella	A41.58	Septicémie: autres micro-organismes Gram négatif
A20.7	Peste septicémique	A41.8	Autres septicémies précisées
A22.7	Septicémie charbonneuse	A42.7	Septicémie actinomycosique
A26.7	Septicémie à Erysipelothrix	B37.7	Septicémie à Candida
A32.7	Septicémie listérienne	D65.0	Afibrinogénémie acquise
A39.1	Syndrome de Waterhouse-Friderichsen {E35.1}	D65.1	Coagulation intravasculaire disséminée
A39.2	Méningococcémie aiguë	D65.2	Hémorragie fibrinolytique acquise
A39.3	Méningococcémie chronique	D66	Carence héréditaire en facteur VIII
A39.4	Méningococcémie, sans précision	D67	Carence héréditaire en facteur IX
A40.0	Septicémie à streptocoques, groupe A	D68.00	Maladie de von Willebrand, héréditaire
A40.1	Septicémie à streptocoques, groupe B	D68.01	Maladie de von Willebrand, acquise
A40.2	Septicémie à streptocoques, groupe D, et entérocoques	D68.09	Maladie de von Willebrand, sans précision
A40.3	Septicémie à Streptococcus pneumoniae	D68.1	Carence héréditaire en facteur XI
A40.8	Autres septicémies à streptocoques	D68.20	Carence héréditaire en facteur I
A41.0	Septicémie à staphylocoques dorés	D68.21	Carence héréditaire en facteur II
A41.1	Septicémie à d'autres staphylocoques précisés	D68.22	Carence héréditaire en facteur V
A41.2	Septicémie à staphylocoques non précisés	D68.23	Carence héréditaire en facteur VII
A41.3	Septicémie à Haemophilus influenzae	D68.24	Carence héréditaire en facteur X
A41.4	Septicémie à micro-organismes anaérobies	D68.25	Carence héréditaire en facteur XII
A41.51	Septicémie: escherichia coli [E. coli]	D68.26	Carence héréditaire en facteur XIII
A41.52	Septicémie: pseudomonas	D68.28	Carence héréditaire d'autres facteurs de coagulation

D68.31	Troubles hémorragiques dus à l'augmentation d'anticorps anti-facteur VIII	D69.52	Thrombopénie induite par l'héparine de type I
D68.32	Troubles hémorragiques dus à l'augmentation d'anticorps dirigés contre d'autres facteurs de coagulation	D69.53	Thrombopénie induite par l'héparine de type II
D68.38	Autres troubles hémorragiques dus à l'augmentation d'autres anticorps et d'anticorps non précisés	D69.57	Autres thrombopénies secondaires, qualifiées de réfractaires aux transfusions
D68.4	Carence acquise en facteur de coagulation	D69.58	Autres thrombopénies secondaires, non qualifiées de réfractaires aux transfusions
D68.5	Thrombophilie primaire	D82.0	Syndrome de Wiskott-Aldrich
D69.1	Modifications qualitatives des plaquettes	M31.1	Microangiopathie thrombotique
D69.3	Purpura thrombopénique idiopathique	P53	Maladie hémorragique du fœtus et du nouveau-né
D69.40	Autres thrombopénies primaires, qualifiées de réfractaires aux transfusions	P60	Coagulation intravasculaire disséminée chez le fœtus et le nouveau-né
D69.41	Autres thrombopénies primaires, non qualifiées de réfractaires aux transfusions	P61.0	Thrombopénie néonatale transitoire
		R57.2	Choc septique

Procédure H63-3

54.93 †↔	Création d'une fistule cutanéopéritonéale	89.07.44 †↔	Réévaluation avec inscription ou maintien du patient sur une liste d'attente pour greffe de foie
89.07.14 †↔	Évaluation complète, sans inscription du patient sur une liste d'attente pour greffe de foie	89.07.55 †↔	Réévaluation avec retrait du patient d'une liste d'attente pour greffe de foie
89.07.34 †↔	Évaluation complète, avec inscription du patient sur une liste d'attente pour greffe de foie		

Procédure H63-4

99.B7.11 †↔	Traitement complexe de médecine intensive, 60 à 119 points de dépense	99.B8.11 †↔	Traitement complexe en U-IMC chez l'adulte, 60 à 119 points de dépense
-------------	---	-------------	--

ADRG H64

Affections de la vésicule biliaire et des voies biliaires

Diagnostic principal dans le tableau H64-1

DRG H64A

Affections de la vésicule biliaire et des voies biliaires avec procédure de complication ou âge < 16 ans, ou CC sévères avec paraplégie/tétraplégie

Âge < 16 ans ou Procédures de complication ou (PCCL > 2) et (diagnostic dans le tableau H64-2)

DRG H64B

Affections de la vésicule biliaire et des voies biliaires avec CC sévères

PCCL > 2

DRG H64C

Affections de la vésicule biliaire et des voies biliaires

Diagnostic H64-1

K80.00	Calcul de la vésicule biliaire avec cholécystite aiguë: Sans indication d'obstruction des voies biliaires	K80.50	Calcul des canaux biliaires sans angiocholite ni cholécystite: Sans indication d'obstruction des voies biliaires
K80.01	Calcul de la vésicule biliaire avec cholécystite aiguë: Avec obstruction des voies biliaires	K80.51	Calcul des canaux biliaires sans angiocholite ni cholécystite: Avec obstruction des voies biliaires
K80.10	Calcul de la vésicule biliaire avec une autre forme de cholécystite: Sans indication d'obstruction des voies biliaires	K80.80	Autres cholélithiases: Sans indication d'obstruction des voies biliaires
K80.11	Calcul de la vésicule biliaire avec une autre forme de cholécystite: Avec obstruction des voies biliaires	K80.81	Autres cholélithiases: Avec obstruction des voies biliaires
K80.20	Calcul de la vésicule biliaire sans cholécystite: Sans indication d'obstruction des voies biliaires	K81.0	Cholécystite aiguë
K80.21	Calcul de la vésicule biliaire sans cholécystite: Avec obstruction des voies biliaires	K81.1	Cholécystite chronique
K80.30	Calcul des canaux biliaires avec angiocholite: Sans indication d'obstruction des voies biliaires	K81.8	Autres cholécystites
K80.31	Calcul des canaux biliaires avec angiocholite: Avec obstruction des voies biliaires	K81.9	Cholécystite, sans précision
K80.40	Calcul des canaux biliaires avec cholécystite: Sans indication d'obstruction des voies biliaires	K82.0	Occlusion de la vésicule biliaire
K80.41	Calcul des canaux biliaires avec cholécystite: Avec obstruction des voies biliaires	K82.1	Hydrocholécyste
		K82.2	Perforation de la vésicule biliaire
		K82.3	Fistule de la vésicule biliaire
		K82.4	Cholestérolose de la vésicule biliaire
		K82.8	Autres maladies précisées de la vésicule biliaire
		K82.9	Maladie de la vésicule biliaire, sans précision
		K83.00	Angiocholite sclérosante primitive

K83.01	Angiocholite sclérosante secondaire	Q44.2	Atrésie des voies biliaires
K83.08	Autre angiocholite	Q44.3	Sténose et rétrécissement congénitaux des voies biliaires
K83.09	Angiocholite, sans précision		
K83.1	Obstruction des voies biliaires	R93.2	Résultats anormaux d'imagerie diagnostique du foie et des voies biliaires
K83.2	Perforation des voies biliaires		
K83.3	Fistule des voies biliaires	S36.17	Lésion traumatique: vésicule biliaire
K83.4	Spasme du sphincter d'Oddi	S36.18	Lésion traumatique: canal biliaire
K83.5	Kyste biliaire	T85.75	Infection et réaction inflammatoire dues à des prothèses, implants et greffes internes dans le système hépatobiliaire et le pancréas
K83.8	Autres maladies précisées des voies biliaires		
K83.9	Maladie des voies biliaires, sans précision		
K91.5	Syndrome post-cholécystectomie		
K91.81	Insuffisances d'anastomoses et sutures après opérations de la vésicule et des voies biliaires		

Diagnostic H64-2

G04.1	Myélopathie associée à un virus lymphotrope des lymphocytes T humains	G82.33	Tétraparésie et tétraplégie flasque: Paraplégie incomplète chronique
G82.00	Paraparésie et paraplégie flasque: Paraplégie complète aiguë d'origine non traumatique	G82.40	Tétraparésie et tétraplégie spastique: Paraplégie complète aiguë d'origine non traumatique
G82.01	Paraparésie et paraplégie flasque: Paraplégie incomplète aiguë d'origine non traumatique	G82.41	Tétraparésie et tétraplégie spastique: Paraplégie incomplète aiguë d'origine non traumatique
G82.02	Paraparésie et paraplégie flasque: Paraplégie complète chronique	G82.42	Tétraparésie et tétraplégie spastique: Paraplégie complète chronique
G82.03	Paraparésie et paraplégie flasque: Paraplégie incomplète chronique	G82.43	Tétraparésie et tétraplégie spastique: Paraplégie incomplète chronique
G82.10	Paraparésie et paraplégie spastique: Paraplégie complète aiguë d'origine non traumatique	G82.50	Tétraparésie et tétraplégie, sans précision: Paraplégie complète aiguë d'origine non traumatique
G82.11	Paraparésie et paraplégie spastique: Paraplégie incomplète aiguë d'origine non traumatique	G82.51	Tétraparésie et tétraplégie, sans précision: Paraplégie incomplète aiguë d'origine non traumatique
G82.12	Paraparésie et paraplégie spastique: Paraplégie complète chronique	G82.52	Tétraparésie et tétraplégie, sans précision: Paraplégie complète chronique
G82.13	Paraparésie et paraplégie spastique: Paraplégie incomplète chronique	G82.53	Tétraparésie et tétraplégie, sans précision: Paraplégie incomplète chronique
G82.20	Paraparésie et paraplégie, sans précision: Paraplégie complète aiguë d'origine non traumatique	G83.5	Locked-in syndrome [syndrome de déafférentation motrice]
G82.21	Paraparésie et paraplégie, sans précision: Paraplégie incomplète aiguë d'origine non traumatique	G93.80	Syndrome apallique
G82.22	Paraparésie et paraplégie, sans précision: Paraplégie complète chronique	P11.50	Lésion du rachis et de la moelle épinière due à un traumatisme obstétrical: Avec paraplégie aiguë
G82.23	Paraparésie et paraplégie, sans précision: Paraplégie incomplète chronique	P11.51	Lésion du rachis et de la moelle épinière due à un traumatisme obstétrical: Avec paraplégie chronique
G82.30	Tétraparésie et tétraplégie flasque: Paraplégie complète aiguë d'origine non traumatique	P91.80	Syndrome d'enfermement et syndrome apallique chez le nouveau-né
G82.31	Tétraparésie et tétraplégie flasque: Paraplégie incomplète aiguë d'origine non traumatique	S34.18	Autre lésion de la moelle lombaire
G82.32	Tétraparésie et tétraplégie flasque: Paraplégie complète chronique	S34.38	Lésion autre et non précisée de la queue de cheval

ADRG H86

Maladies et troubles du système hépatobiliaire et du pancréas, un jour d'hospitalisation

Durée de séjour est égale 1 jour

DRG H86Z

Maladies et troubles du système hépatobiliaire et du pancréas, un jour d'hospitalisation

ADRG H87

Maladies et troubles du système hépatobiliaire et du pancréas avec traitement complexe de soins intensifs/traitement complexe en unité de soins intermédiaires > 119 points

Au moins une procédure dans le tableau H87-1

DRG H87Z**Maladies et troubles du système hépatobiliaire et du pancréas avec traitement complexe de soins intensifs/traitement complexe en unité de soins intermédiaires > 119 points****Procédure H87-1**

99.B7.12 †↔ Traitement complexe de médecine intensive, 120 à 184 points de dépense	99.B8.12 †↔ Traitement complexe en U-IMC chez l'adulte, 120 à 184 points de dépense
99.B7.13 †↔ Traitement complexe de médecine intensive, 185 à 360 points de dépense	99.B8.13 †↔ Traitement complexe en U-IMC chez l'adulte, 185 à 360 points de dépense
99.B7.14 †↔ Traitement complexe de médecine intensive, 361 à 552 points de dépense	99.B8.14 †↔ Traitement complexe en U-IMC chez l'adulte, 361 à 552 points de dépense
99.B7.15 †↔ Traitement complexe de médecine intensive, 553 à 828 points de dépense	99.B8.15 †↔ Traitement complexe en U-IMC chez l'adulte, 553 à 828 points de dépense
99.B7.16 †↔ Traitement complexe de médecine intensive, 829 à 1104 points de dépense	99.B8.16 †↔ Traitement complexe en U-IMC chez l'adulte, 829 à 1104 points de dépense
99.B7.17 †↔ Traitement complexe de médecine intensive, 1105 à 1380 points de dépense	99.B8.17 †↔ Traitement complexe en U-IMC chez l'adulte, 1105 à 1380 points de dépense
99.B7.18 †↔ Traitement complexe de médecine intensive, 1381 à 1656 points de dépense	99.B8.18 †↔ Traitement complexe en U-IMC chez l'adulte, 1381 à 1656 points de dépense
99.B7.1A †↔ Traitement complexe de médecine intensive, 1657 à 1932 points de dépense	99.B8.1A †↔ Traitement complexe en U-IMC chez l'adulte, 1657 à 1932 points de dépense
99.B7.1B †↔ Traitement complexe de médecine intensive, 1933 à 2208 points de dépense	99.B8.1B †↔ Traitement complexe en U-IMC chez l'adulte, 1933 à 2208 points de dépense
99.B7.1C †↔ Traitement complexe de médecine intensive, 2209 à 2484 points de dépense	99.B8.1C †↔ Traitement complexe en U-IMC chez l'adulte, 2209 à 2484 points de dépense
99.B7.1D †↔ Traitement complexe de médecine intensive, 2485 à 2760 points de dépense	99.B8.1D †↔ Traitement complexe en U-IMC chez l'adulte, 2485 à 2760 points de dépense
99.B7.1E †↔ Traitement complexe de médecine intensive, 2761 à 3220 points de dépense	99.B8.1E †↔ Traitement complexe en U-IMC chez l'adulte, 2761 à 3220 points de dépense
99.B7.1F †↔ Traitement complexe de médecine intensive, 3221 à 3680 points de dépense	99.B8.1F †↔ Traitement complexe en U-IMC chez l'adulte, 3221 à 3680 points de dépense
99.B7.1G †↔ Traitement complexe de médecine intensive, 3681 à 4600 points de dépense	99.B8.1G †↔ Traitement complexe en U-IMC chez l'adulte, 3681 à 4600 points de dépense
99.B7.1H †↔ Traitement complexe de médecine intensive, 4601 à 5520 points de dépense	99.B8.1H †↔ Traitement complexe en U-IMC chez l'adulte, 4601 à 5520 points de dépense
99.B7.1I †↔ Traitement complexe de médecine intensive, 5521 à 7360 points de dépense	99.B8.1I †↔ Traitement complexe en U-IMC chez l'adulte, 5521 à 7360 points de dépense
99.B7.1J †↔ Traitement complexe de médecine intensive, 7361 à 9200 points de dépense	99.B8.1J †↔ Traitement complexe en U-IMC chez l'adulte, 7361 à 9200 points de dépense
99.B7.1K †↔ Traitement complexe de médecine intensive, 9201 à 11040 points de dépense	99.B8.1K †↔ Traitement complexe en U-IMC chez l'adulte, 9201 à 11040 points de dépense
99.B7.1L †↔ Traitement complexe de médecine intensive, 11041 à 13800 points de dépense	99.B8.1L †↔ Traitement complexe en U-IMC chez l'adulte, 11041 à 13800 points de dépense
99.B7.1M †↔ Traitement complexe de médecine intensive, 13801 à 16560 points de dépense	99.B8.1M †↔ Traitement complexe en U-IMC chez l'adulte, 13801 à 16560 points de dépense
99.B7.1N †↔ Traitement complexe de médecine intensive, 16561 à 19320 points de dépense	99.B8.1N †↔ Traitement complexe en U-IMC chez l'adulte, 16561 à 19320 points de dépense
99.B7.1O †↔ Traitement complexe de médecine intensive, 19321 points de dépense et plus	99.B8.1O †↔ Traitement complexe en U-IMC chez l'adulte, 19321 points de dépense et plus

ADRG 901, 902**Procédures opératoires sans rapport**

Procédures opératoires sans rapport

DRGs 901A, 901B, 901C, 901D, 902Z

MDC 08

Maladies et troubles de l'appareil musculosquelettique et du tissu conjonctif

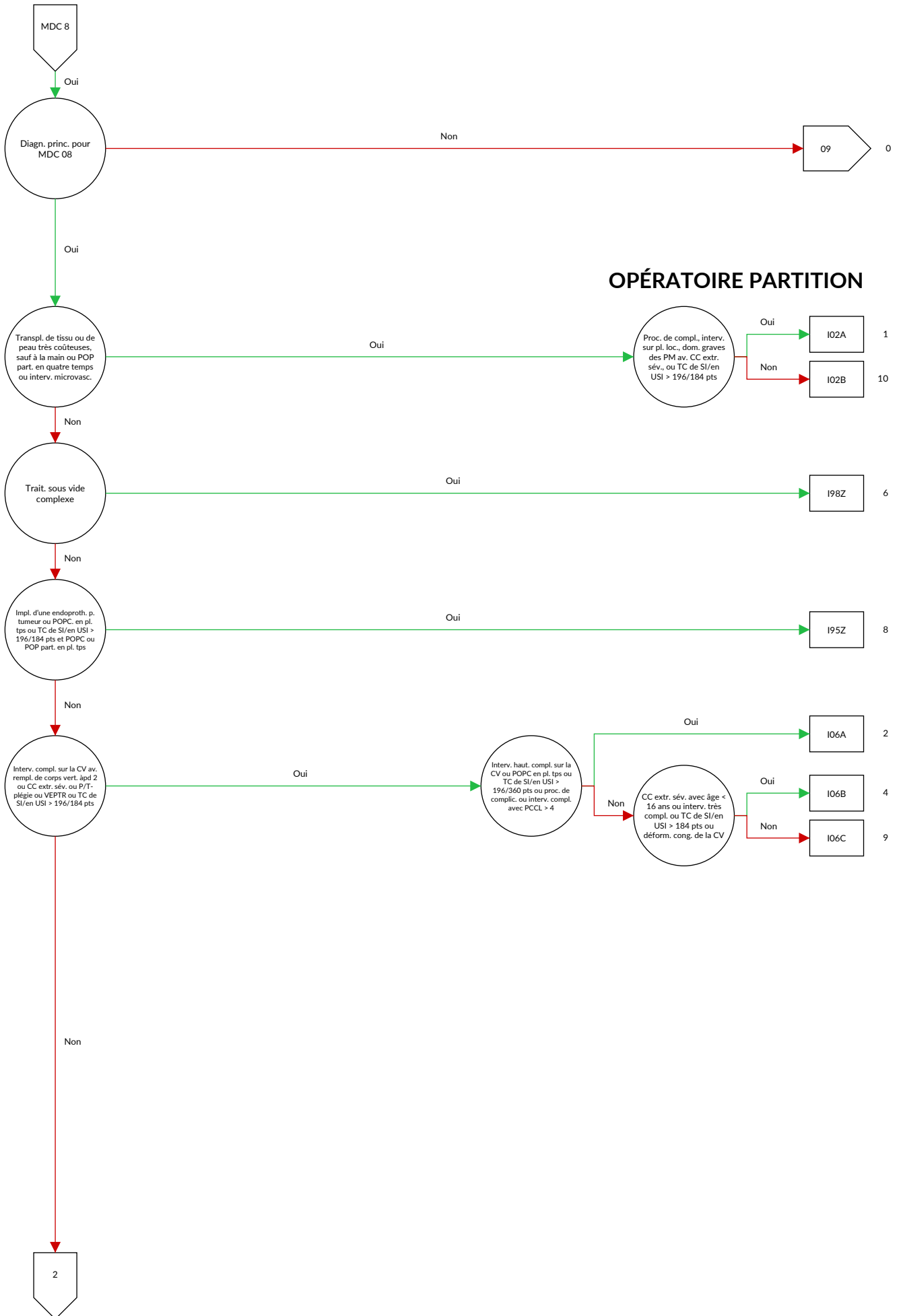

OPÉRATEUR PARTITION



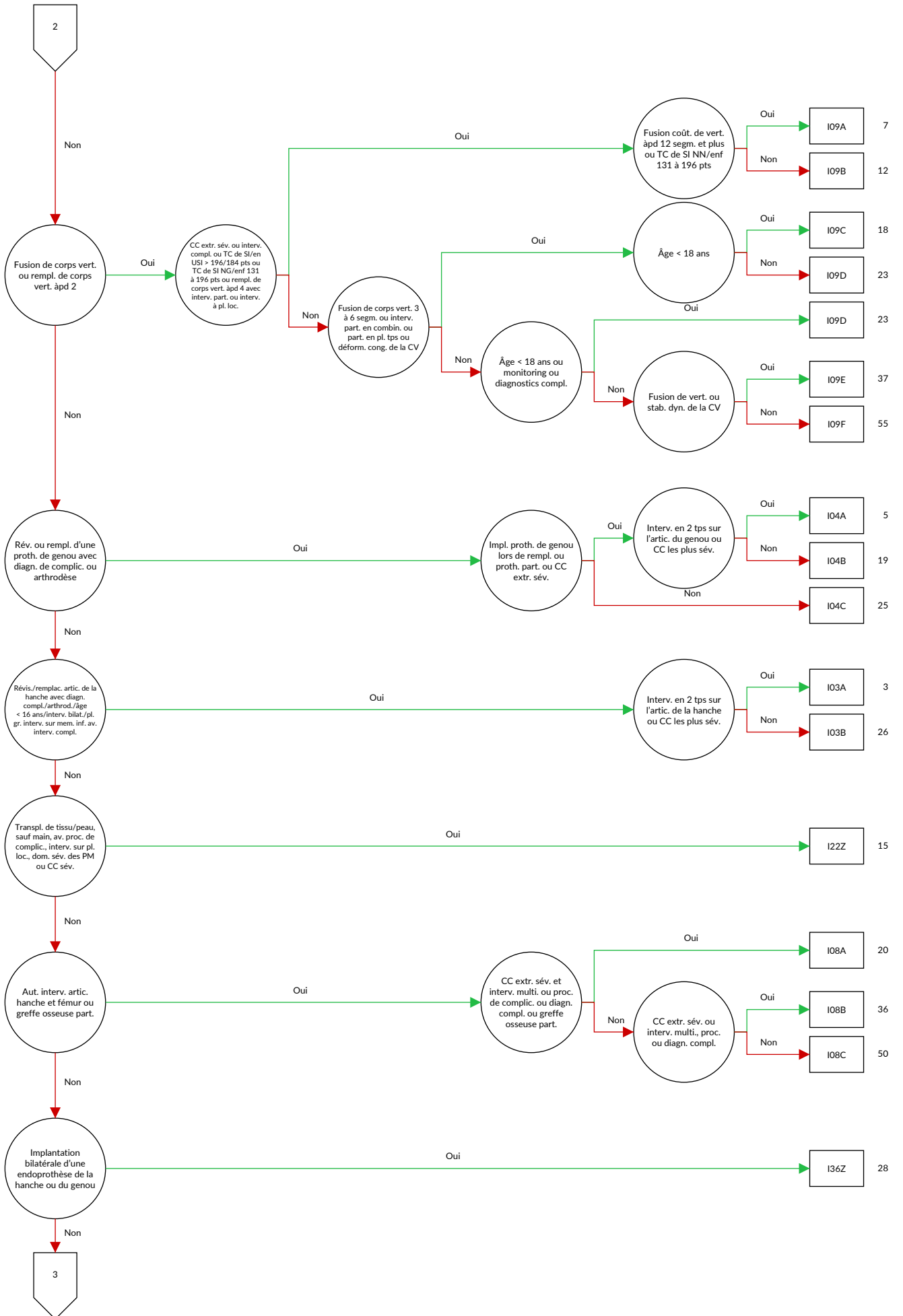

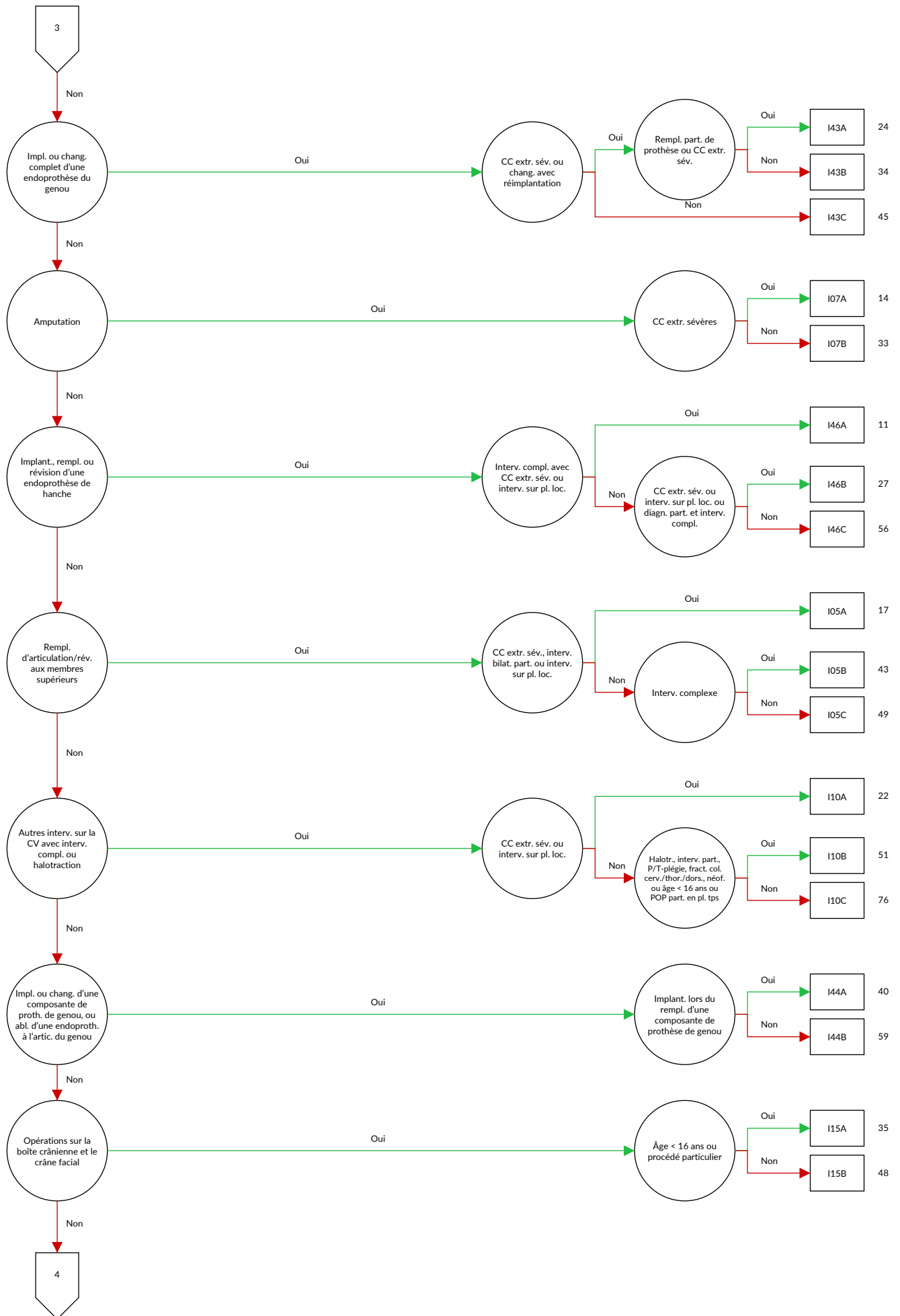

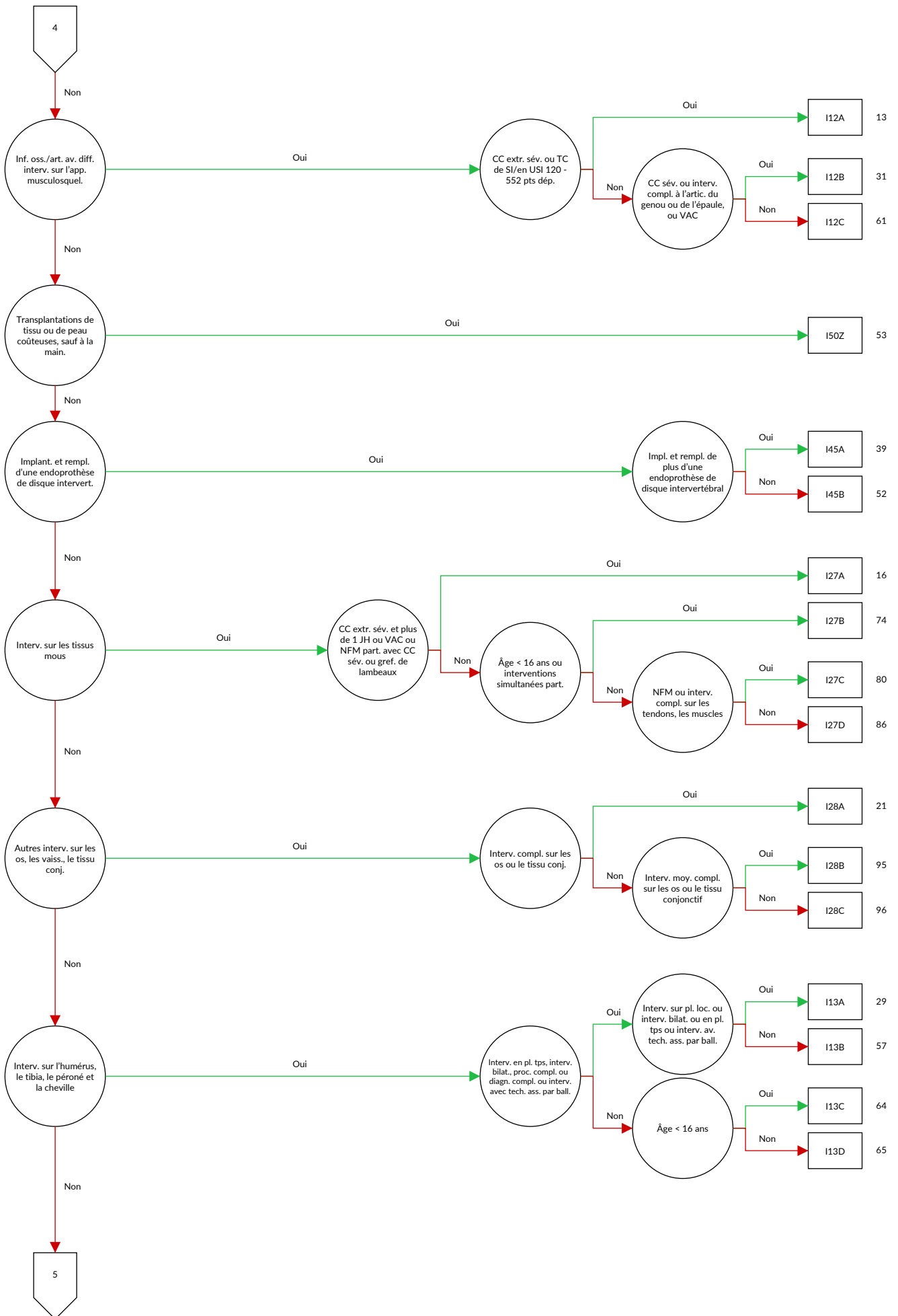

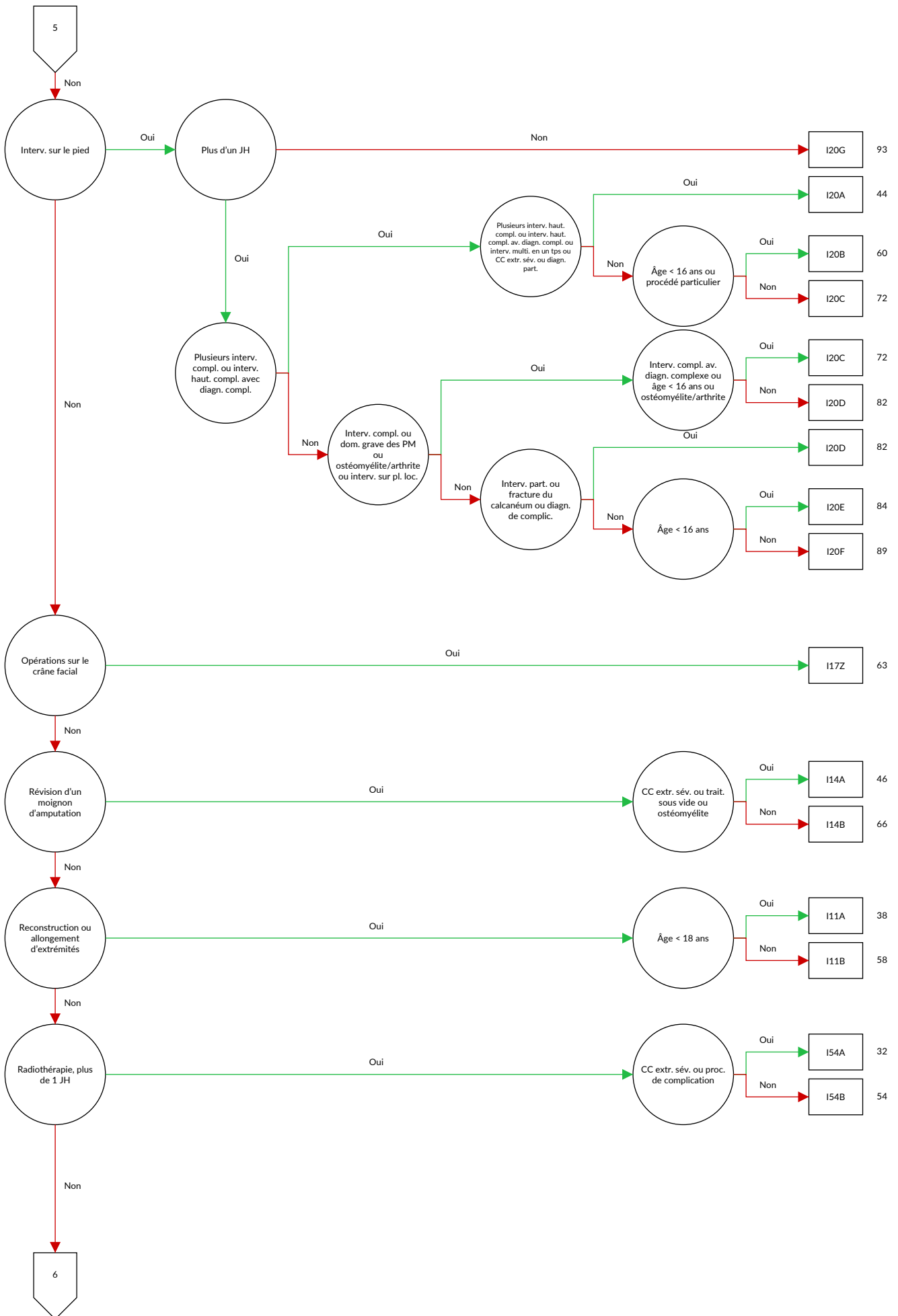

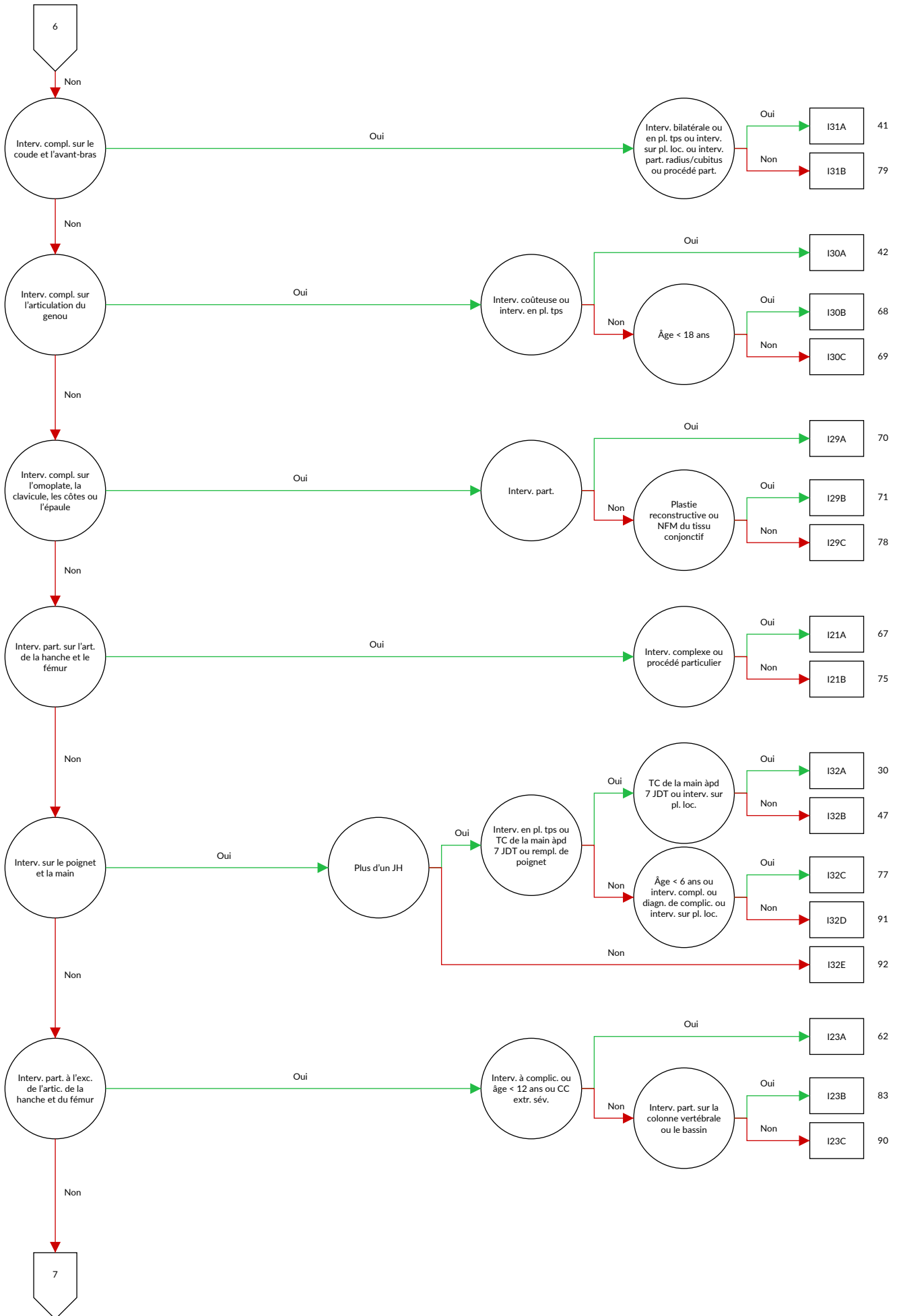

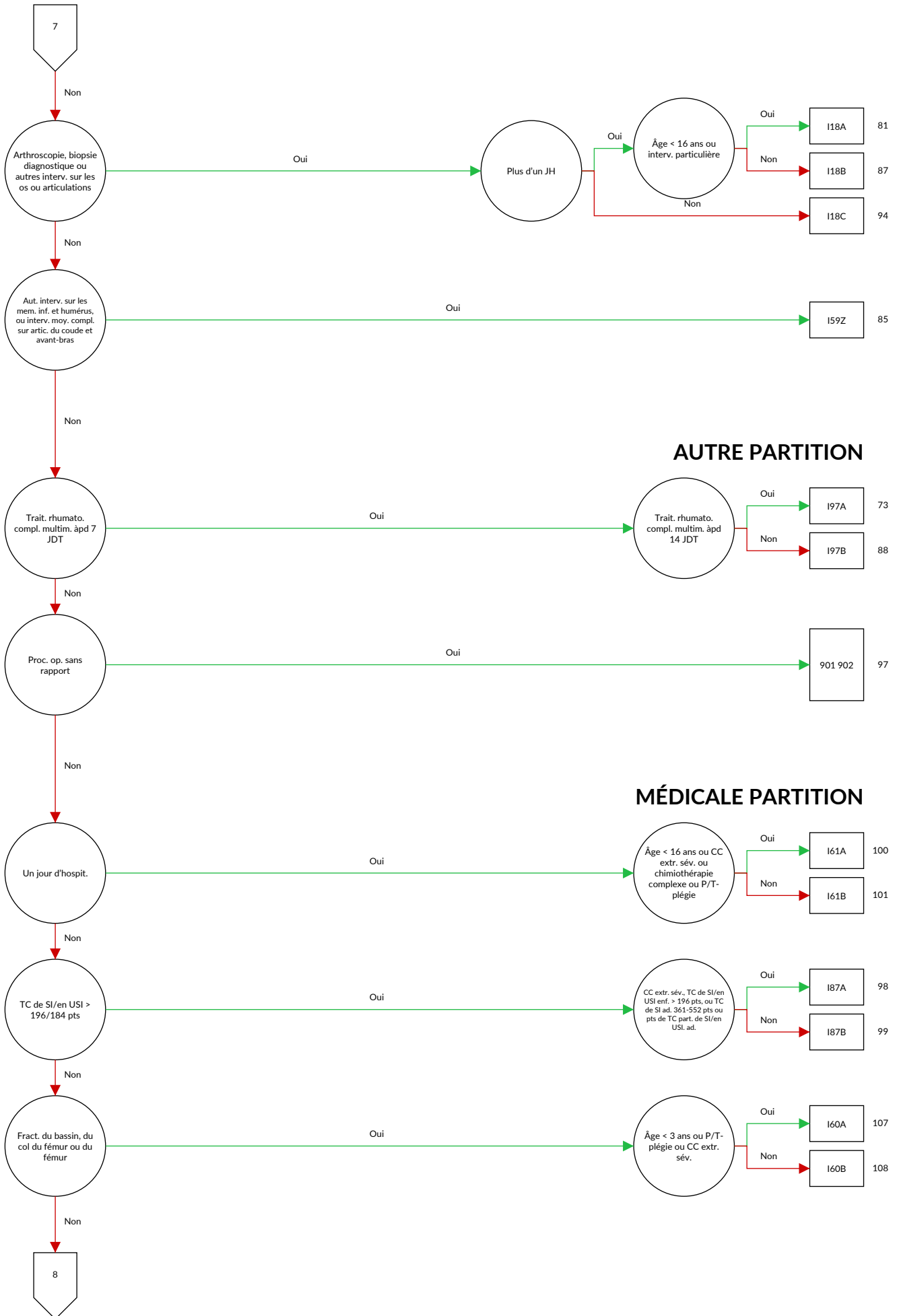

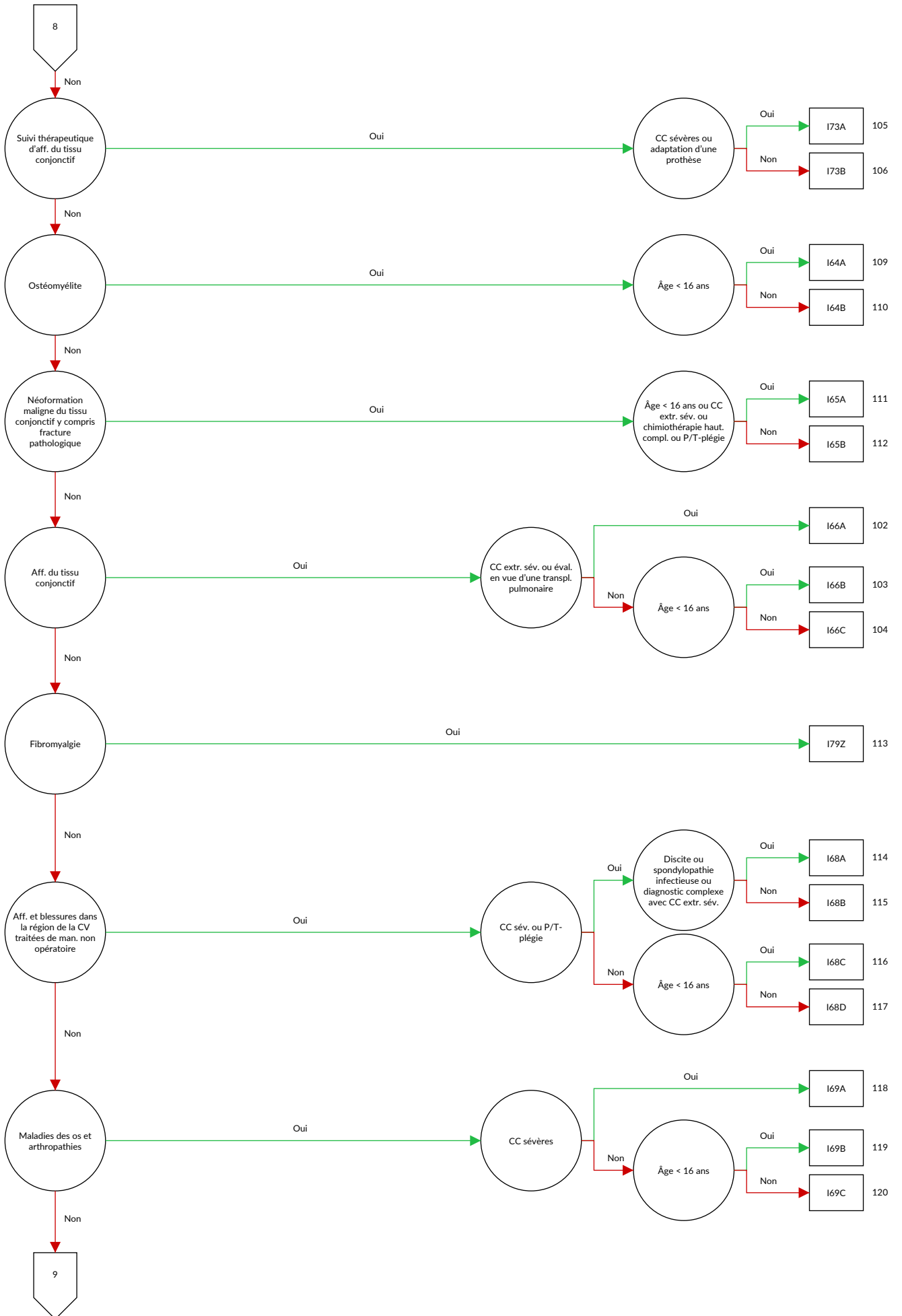

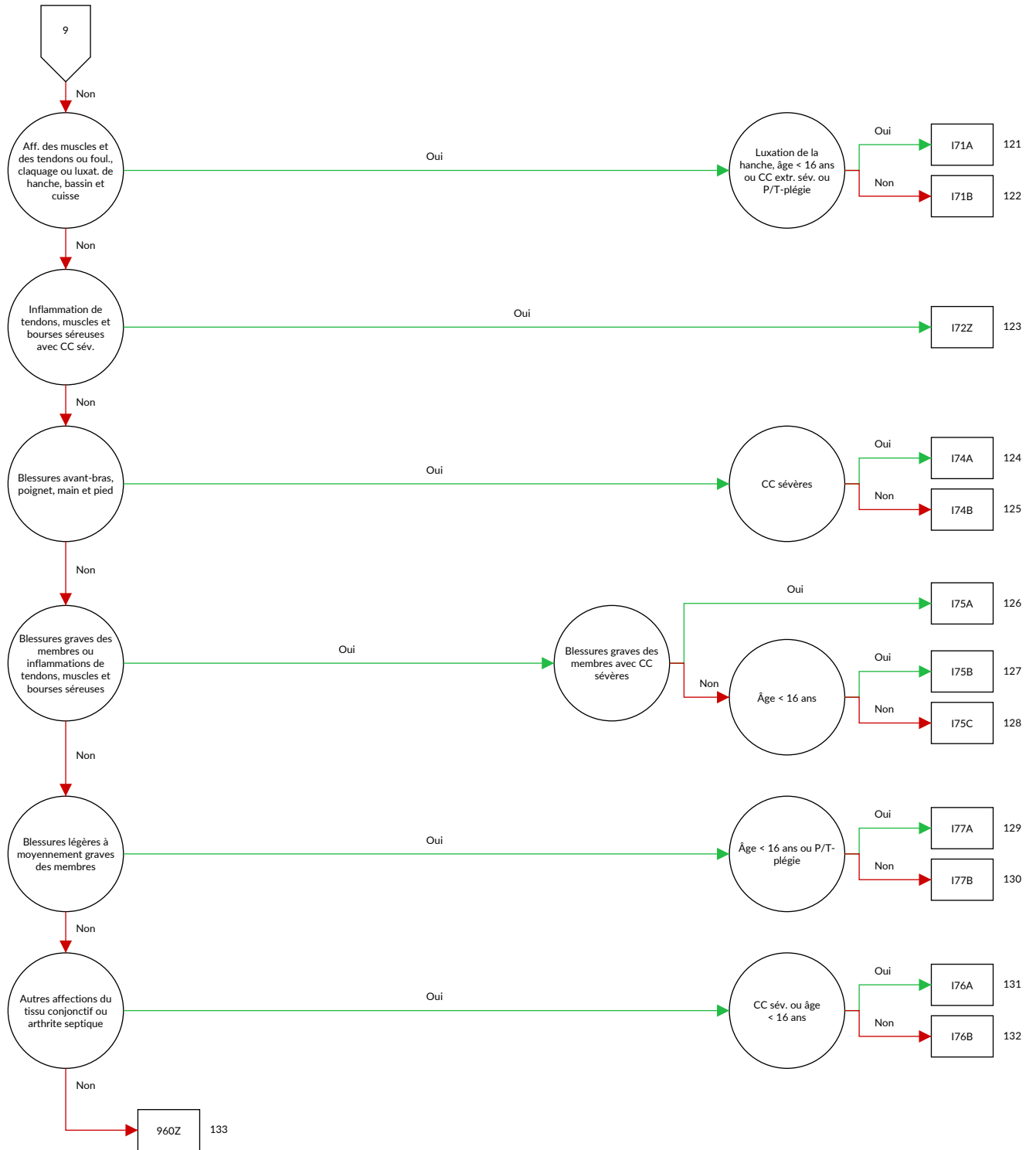

Logique décisionnelle MDC 08 Maladies et troubles de l'appareil musculosquelettique et du tissu conjonctif

Diagnostic principal dans le tableau MDC08-0

Diagnostic MDC08-0

A18.0	Tuberculose des os et des articulations	D16.6	Tumeur bénigne: Rachis
A54.4	Infection gonococcique du système ostéo-articulaire et des muscles	D16.8	Tumeur bénigne: Bassin, sacrum et coccyx
A66.6	Lésions ostéo-articulaires pianiques	D16.9	Tumeur bénigne: Os et cartilage articulaire, sans précision
B90.2	Séquelles de tuberculose des os et des articulations	D21.1	Tumeur bénigne: Tissu conjonctif et autres tissus mous du membre supérieur, y compris l'épaule
C40.0	Tumeur maligne: Omoplate et os longs du membre supérieur	D21.2	Tumeur bénigne: Tissu conjonctif et autres tissus mous du membre inférieur, y compris la hanche
C40.1	Tumeur maligne: Os courts du membre supérieur	D21.5	Tumeur bénigne: Tissu conjonctif et autres tissus mous du bassin
C40.2	Tumeur maligne: Os longs du membre inférieur	D21.6	Tumeur bénigne: Tissu conjonctif et autres tissus mous du tronc, sans précision
C40.3	Tumeur maligne: Os courts du membre inférieur	D21.9	Tumeur bénigne: Tissu conjonctif et autres tissus mous, sans précision
C40.8	Tumeur maligne: Lésion à localisations contiguës des os et du cartilage articulaire des membres	D48.0	Tumeurs à évolution imprévisible ou inconnue: Os et cartilage articulaire
C40.9	Tumeur maligne: Os et cartilage articulaire d'un membre, sans précision	D48.1	Tumeurs à évolution imprévisible ou inconnue: Tissu conjonctif et autres tissus mous
C41.2	Tumeur maligne: Rachis	D48.2	Tumeurs à évolution imprévisible ou inconnue: Nerfs périphériques et du système nerveux autonome
C41.30	Tumeur maligne des os et du cartilage articulaire: côtes	E55.0	Rachitisme évolutif
C41.31	Tumeur maligne des os et du cartilage articulaire: sternum	E64.3	Séquelles de rachitisme
C41.32	Tumeur maligne des os et du cartilage articulaire: clavicule	E85.0	Amylose hérédofamiliale non neuropathique
C41.4	Tumeur maligne: Pelvis	E85.1	Amylose hérédofamiliale neuropathique
C41.8	Tumeur maligne: Lésion à localisations contiguës des os et du cartilage articulaire	E85.2	Amylose hérédofamiliale, sans précision
C41.9	Tumeur maligne: Os et cartilage articulaire, sans précision	E85.3	Amylose généralisée secondaire
C45.7	Mésotéliome d'autres sièges	E85.4	Amylose limitée à un ou plusieurs organe(s)
C45.9	Mésotéliome, sans précision	E85.8	Autres amyloses
C47.0	Tumeur maligne: Nerfs périphériques de la tête, de la face et du cou	E85.9	Amylose, sans précision
C47.1	Tumeur maligne: Nerfs périphériques du membre supérieur, y compris l'épaule	G90.70	Syndrome douloureux régional complexe du membre supérieur, autre type et type non précisé
C47.2	Tumeur maligne: Nerfs périphériques du membre inférieur, y compris la hanche	G90.71	Syndrome douloureux régional complexe du membre inférieur, autre type et type non précisé
C47.5	Tumeur maligne: Nerfs périphériques du pelvis	G90.79	Syndrome douloureux régional complexe, autre type et type non précisé, localisation non précisée
C47.6	Tumeur maligne: Nerfs périphériques du tronc, sans précision	H19.3	Kératite et kératoconjonctivite au cours d'autres maladies classées ailleurs
C47.8	Tumeur maligne: Lésion à localisations contiguës des nerfs périphériques et du système nerveux autonome	H42.0	Glaucome au cours de maladies endocriniennes, nutritionnelles et métaboliques
C47.9	Tumeur maligne: Nerfs périphériques et système nerveux autonome, sans précision	I00	Rhumatisme articulaire aigu, sans mention d'atteinte cardiaque
C49.0	Tumeur maligne: Tissu conjonctif et autres tissus mous de la tête, de la face et du cou	I68.0	Angiopathie amyloïde cérébrale {E85.-}
C49.1	Tumeur maligne: Tissu conjonctif et autres tissus mous du membre supérieur, y compris l'épaule	I73.0	Syndrome de Raynaud
C49.2	Tumeur maligne: Tissu conjonctif et autres tissus mous du membre inférieur, y compris la hanche	I77.6	Artérite, sans précision
C49.5	Tumeur maligne: Tissu conjonctif et autres tissus mous du pelvis	L40.5	Psoriasis arthropathique {M07.0-M07.3}, {M09.0-}
C49.6	Tumeur maligne: Tissu conjonctif et autres tissus mous du tronc, sans précision	L87.1	Collagénome perforant verruciforme
C49.8	Tumeur maligne: Lésion à localisations contiguës du tissu conjonctif et des autres tissus mous	L94.4	Papules de Gottron
C49.9	Tumeur maligne: Tissu conjonctif et autres tissus mous, sans précision	M00.00	Arthrite et polyarthrite à staphylocoques: Sièges multiples
C79.5	Tumeur maligne secondaire des os et de la moelle osseuse	M00.01	Arthrite et polyarthrite à staphylocoques: Région scapulaire
D16.0	Tumeur bénigne: Omoplate et os longs du membre supérieur	M00.02	Arthrite et polyarthrite à staphylocoques: Bras
D16.1	Tumeur bénigne: Os courts du membre supérieur	M00.03	Arthrite et polyarthrite à staphylocoques: Avant-bras
D16.2	Tumeur bénigne: Os longs du membre inférieur	M00.04	Arthrite et polyarthrite à staphylocoques: Main
D16.3	Tumeur bénigne: Os courts du membre inférieur	M00.05	Arthrite et polyarthrite à staphylocoques: Région pelvienne et cuisse
D16.41	Tumeur bénigne: Kraniofazial	M00.06	Arthrite et polyarthrite à staphylocoques: Jambe
D16.42	Tumeur bénigne: Maxillofazial	M00.07	Arthrite et polyarthrite à staphylocoques: Cheville et pied
		M00.08	Arthrite et polyarthrite à staphylocoques: Autres
		M00.09	Arthrite et polyarthrite à staphylocoques: Localisations non précisées
		M00.10	Arthrite et polyarthrite à pneumocoques: Sièges multiples

M00.11	Arthrite et polyarthrite à pneumocoques: Région scapulaire	M01.02	Arthrite méningococcique {A39.8}: Bras
M00.12	Arthrite et polyarthrite à pneumocoques: Bras	M01.03	Arthrite méningococcique {A39.8}: Avant-bras
M00.13	Arthrite et polyarthrite à pneumocoques: Avant-bras	M01.04	Arthrite méningococcique {A39.8}: Main
M00.14	Arthrite et polyarthrite à pneumocoques: Main	M01.05	Arthrite méningococcique {A39.8}: Région pelvienne et cuisse
M00.15	Arthrite et polyarthrite à pneumocoques: Région pelvienne et cuisse	M01.06	Arthrite méningococcique {A39.8}: Jambe
M00.16	Arthrite et polyarthrite à pneumocoques: Jambe	M01.07	Arthrite méningococcique {A39.8}: Cheville et pied
M00.17	Arthrite et polyarthrite à pneumocoques: Cheville et pied	M01.08	Arthrite méningococcique {A39.8}: Autres
M00.18	Arthrite et polyarthrite à pneumocoques: Autres	M01.09	Arthrite méningococcique {A39.8}: Localisations non précisées
M00.19	Arthrite et polyarthrite à pneumocoques: Localisations non précisées	M01.10	Arthrite tuberculeuse {A18.0}: Sièges multiples
M00.20	Autres arthrites et polyarthrites à streptocoques: Sièges multiples	M01.11	Arthrite tuberculeuse {A18.0}: Région scapulaire
M00.21	Autres arthrites et polyarthrites à streptocoques: Région scapulaire	M01.12	Arthrite tuberculeuse {A18.0}: Bras
M00.22	Autres arthrites et polyarthrites à streptocoques: Bras	M01.13	Arthrite tuberculeuse {A18.0}: Avant-bras
M00.23	Autres arthrites et polyarthrites à streptocoques: Avant-bras	M01.14	Arthrite tuberculeuse {A18.0}: Main
M00.24	Autres arthrites et polyarthrites à streptocoques: Main	M01.15	Arthrite tuberculeuse {A18.0}: Région pelvienne et cuisse
M00.25	Autres arthrites et polyarthrites à streptocoques: Région pelvienne et cuisse	M01.16	Arthrite tuberculeuse {A18.0}: Jambe
M00.26	Autres arthrites et polyarthrites à streptocoques: Jambe	M01.17	Arthrite tuberculeuse {A18.0}: Cheville et pied
M00.27	Autres arthrites et polyarthrites à streptocoques: Cheville et pied	M01.18	Arthrite tuberculeuse {A18.0}: Autres
M00.28	Autres arthrites et polyarthrites à streptocoques: Autres	M01.19	Arthrite tuberculeuse {A18.0}: Localisations non précisées
M00.29	Autres arthrites et polyarthrites à streptocoques: Localisations non précisées	M01.20	Arthrite au cours de la maladie de Lyme {A69.2}: Sièges multiples
M00.80	Arthrite et polyarthrite dues à d'autres bactéries précisées: Sièges multiples	M01.21	Arthrite au cours de la maladie de Lyme {A69.2}: Région scapulaire
M00.81	Arthrite et polyarthrite dues à d'autres bactéries précisées: Région scapulaire	M01.22	Arthrite au cours de la maladie de Lyme {A69.2}: Bras
M00.82	Arthrite et polyarthrite dues à d'autres bactéries précisées: Bras	M01.23	Arthrite au cours de la maladie de Lyme {A69.2}: Avant-bras
M00.83	Arthrite et polyarthrite dues à d'autres bactéries précisées: Avant-bras	M01.24	Arthrite au cours de la maladie de Lyme {A69.2}: Main
M00.84	Arthrite et polyarthrite dues à d'autres bactéries précisées: Main	M01.25	Arthrite au cours de la maladie de Lyme {A69.2}: Région pelvienne et cuisse
M00.85	Arthrite et polyarthrite dues à d'autres bactéries précisées: Région pelvienne et cuisse	M01.26	Arthrite au cours de la maladie de Lyme {A69.2}: Jambe
M00.86	Arthrite et polyarthrite dues à d'autres bactéries précisées: Jambe	M01.27	Arthrite au cours de la maladie de Lyme {A69.2}: Cheville et pied
M00.87	Arthrite et polyarthrite dues à d'autres bactéries précisées: Cheville et pied	M01.28	Arthrite au cours de la maladie de Lyme {A69.2}: Autres
M00.88	Arthrite et polyarthrite dues à d'autres bactéries précisées: Autres	M01.29	Arthrite au cours de la maladie de Lyme {A69.2}: Localisations non précisées
M00.89	Arthrite et polyarthrite dues à d'autres bactéries précisées: Localisations non précisées	M01.30	Arthrite au cours d'autres maladies bactériennes classées ailleurs: Sièges multiples
M00.90	Arthrite à bactéries pyogènes, sans précision: Sièges multiples	M01.31	Arthrite au cours d'autres maladies bactériennes classées ailleurs: Région scapulaire
M00.91	Arthrite à bactéries pyogènes, sans précision: Région scapulaire	M01.32	Arthrite au cours d'autres maladies bactériennes classées ailleurs: Bras
M00.92	Arthrite à bactéries pyogènes, sans précision: Bras	M01.33	Arthrite au cours d'autres maladies bactériennes classées ailleurs: Avant-bras
M00.93	Arthrite à bactéries pyogènes, sans précision: Avant-bras	M01.34	Arthrite au cours d'autres maladies bactériennes classées ailleurs: Main
M00.94	Arthrite à bactéries pyogènes, sans précision: Main	M01.35	Arthrite au cours d'autres maladies bactériennes classées ailleurs: Région pelvienne et cuisse
M00.95	Arthrite à bactéries pyogènes, sans précision: Région pelvienne et cuisse	M01.36	Arthrite au cours d'autres maladies bactériennes classées ailleurs: Jambe
M00.96	Arthrite à bactéries pyogènes, sans précision: Jambe	M01.37	Arthrite au cours d'autres maladies bactériennes classées ailleurs: Cheville et pied
M00.97	Arthrite à bactéries pyogènes, sans précision: Cheville et pied	M01.38	Arthrite au cours d'autres maladies bactériennes classées ailleurs: Autres
M00.98	Arthrite à bactéries pyogènes, sans précision: Autres	M01.39	Arthrite au cours d'autres maladies bactériennes classées ailleurs: Localisations non précisées
M00.99	Arthrite à bactéries pyogènes, sans précision: Localisations non précisées	M01.40	Arthrite au cours de la rubéole [B06.8]: Sièges multiples
M01.00	Arthrite méningococcique {A39.8}: Sièges multiples	M01.41	Arthrite au cours de la rubéole [B06.8]: Région scapulaire
M01.01	Arthrite méningococcique {A39.8}: Région scapulaire	M01.42	Arthrite au cours de la rubéole [B06.8]: Bras
		M01.43	Arthrite au cours de la rubéole [B06.8]: Avant-bras
		M01.44	Arthrite au cours de la rubéole [B06.8]: Main
		M01.45	Arthrite au cours de la rubéole [B06.8]: Région pelvienne et cuisse

M01.46	Arthrite au cours de la rubéole {B06.8}: Jambe	M02.06	Arthrite après dérivation intestinale: Jambe
M01.47	Arthrite au cours de la rubéole {B06.8}: Cheville et pied	M02.07	Arthrite après dérivation intestinale: Cheville et pied
M01.48	Arthrite au cours de la rubéole {B06.8}: Autres	M02.08	Arthrite après dérivation intestinale: Autres
M01.49	Arthrite au cours de la rubéole {B06.8}: Localisations non précisées	M02.09	Arthrite après dérivation intestinale: Localisations non précisées
M01.50	Arthrite au cours d'autres maladies virales classées ailleurs: Sièges multiples	M02.10	Arthrite post-dysentérique: Sièges multiples
M01.51	Arthrite au cours d'autres maladies virales classées ailleurs: Région scapulaire	M02.11	Arthrite post-dysentérique: Région scapulaire
M01.52	Arthrite au cours d'autres maladies virales classées ailleurs: Bras	M02.12	Arthrite post-dysentérique: Bras
M01.53	Arthrite au cours d'autres maladies virales classées ailleurs: Avant-bras	M02.13	Arthrite post-dysentérique: Avant-bras
M01.54	Arthrite au cours d'autres maladies virales classées ailleurs: Main	M02.14	Arthrite post-dysentérique: Main
M01.55	Arthrite au cours d'autres maladies virales classées ailleurs: Région pelvienne et cuisse	M02.15	Arthrite post-dysentérique: Région pelvienne et cuisse
M01.56	Arthrite au cours d'autres maladies virales classées ailleurs: Jambe	M02.16	Arthrite post-dysentérique: Jambe
M01.57	Arthrite au cours d'autres maladies virales classées ailleurs: Cheville et pied	M02.17	Arthrite post-dysentérique: Cheville et pied
M01.58	Arthrite au cours d'autres maladies virales classées ailleurs: Autres	M02.18	Arthrite post-dysentérique: Autres
M01.59	Arthrite au cours d'autres maladies virales classées ailleurs: Localisations non précisées	M02.19	Arthrite post-dysentérique: Localisations non précisées
M01.60	Arthrite au cours de mycoses {B35-B49}: Sièges multiples	M02.20	Arthrite post-vaccinale: Sièges multiples
M01.61	Arthrite au cours de mycoses {B35-B49}: Région scapulaire	M02.21	Arthrite post-vaccinale: Région scapulaire
M01.62	Arthrite au cours de mycoses {B35-B49}: Bras	M02.22	Arthrite post-vaccinale: Bras
M01.63	Arthrite au cours de mycoses {B35-B49}: Avant-bras	M02.23	Arthrite post-vaccinale: Avant-bras
M01.64	Arthrite au cours de mycoses {B35-B49}: Main	M02.24	Arthrite post-vaccinale: Main
M01.65	Arthrite au cours de mycoses {B35-B49}: Région pelvienne et cuisse	M02.25	Arthrite post-vaccinale: Région pelvienne et cuisse
M01.66	Arthrite au cours de mycoses {B35-B49}: Jambe	M02.26	Arthrite post-vaccinale: Jambe
M01.67	Arthrite au cours de mycoses {B35-B49}: Cheville et pied	M02.27	Arthrite post-vaccinale: Cheville et pied
M01.68	Arthrite au cours de mycoses {B35-B49}: Autres	M02.28	Arthrite post-vaccinale: Autres
M01.69	Arthrite au cours de mycoses {B35-B49}: Localisations non précisées	M02.29	Arthrite post-vaccinale: Localisations non précisées
M01.80	Arthrite au cours d'autres maladies infectieuses et parasitaires classées ailleurs: Sièges multiples	M02.30	Syndrome oculo-urétéro-synovial [Fiessinger-Leroy-Reiter]: Sièges multiples
M01.81	Arthrite au cours d'autres maladies infectieuses et parasitaires classées ailleurs: Région scapulaire	M02.31	Syndrome oculo-urétéro-synovial [Fiessinger-Leroy-Reiter]: Région scapulaire
M01.82	Arthrite au cours d'autres maladies infectieuses et parasitaires classées ailleurs: Bras	M02.32	Syndrome oculo-urétéro-synovial [Fiessinger-Leroy-Reiter]: Bras
M01.83	Arthrite au cours d'autres maladies infectieuses et parasitaires classées ailleurs: Avant-bras	M02.33	Syndrome oculo-urétéro-synovial [Fiessinger-Leroy-Reiter]: Avant-bras
M01.84	Arthrite au cours d'autres maladies infectieuses et parasitaires classées ailleurs: Main	M02.34	Syndrome oculo-urétéro-synovial [Fiessinger-Leroy-Reiter]: Main
M01.85	Arthrite au cours d'autres maladies infectieuses et parasitaires classées ailleurs: Région pelvienne et cuisse	M02.35	Syndrome oculo-urétéro-synovial [Fiessinger-Leroy-Reiter]: Région pelvienne et cuisse
M01.86	Arthrite au cours d'autres maladies infectieuses et parasitaires classées ailleurs: Jambe	M02.36	Syndrome oculo-urétéro-synovial [Fiessinger-Leroy-Reiter]: Jambe
M01.87	Arthrite au cours d'autres maladies infectieuses et parasitaires classées ailleurs: Cheville et pied	M02.37	Syndrome oculo-urétéro-synovial [Fiessinger-Leroy-Reiter]: Cheville et pied
M01.88	Arthrite au cours d'autres maladies infectieuses et parasitaires classées ailleurs: Autres	M02.38	Syndrome oculo-urétéro-synovial [Fiessinger-Leroy-Reiter]: Autres
M01.89	Arthrite au cours d'autres maladies infectieuses et parasitaires classées ailleurs: Localisations non précisées	M02.39	Syndrome oculo-urétéro-synovial [Fiessinger-Leroy-Reiter]: Localisations non précisées
M02.00	Arthrite après dérivation intestinale: Sièges multiples	M02.80	Autres arthrites réactionnelles: Sièges multiples
M02.01	Arthrite après dérivation intestinale: Région scapulaire	M02.81	Autres arthrites réactionnelles: Région scapulaire
M02.02	Arthrite après dérivation intestinale: Bras	M02.82	Autres arthrites réactionnelles: Bras
M02.03	Arthrite après dérivation intestinale: Avant-bras	M02.83	Autres arthrites réactionnelles: Avant-bras
M02.04	Arthrite après dérivation intestinale: Main	M02.84	Autres arthrites réactionnelles: Main
M02.05	Arthrite après dérivation intestinale: Région pelvienne et cuisse	M02.85	Autres arthrites réactionnelles: Région pelvienne et cuisse
		M02.86	Autres arthrites réactionnelles: Jambe
		M02.87	Autres arthrites réactionnelles: Cheville et pied
		M02.88	Autres arthrites réactionnelles: Autres
		M02.89	Autres arthrites réactionnelles: Localisations non précisées
		M02.90	Arthrite réactionnelle, sans précision: Sièges multiples
		M02.91	Arthrite réactionnelle, sans précision: Région scapulaire
		M02.92	Arthrite réactionnelle, sans précision: Bras
		M02.93	Arthrite réactionnelle, sans précision: Avant-bras
		M02.94	Arthrite réactionnelle, sans précision: Main
		M02.95	Arthrite réactionnelle, sans précision: Région pelvienne et cuisse
		M02.96	Arthrite réactionnelle, sans précision: Jambe
		M02.97	Arthrite réactionnelle, sans précision: Cheville et pied

M02.98	Arthrite réactionnelle, sans précision: Autres	M05.28	Vascularite lors d'arthrite rhumatoïde séropositive chronique: Autres
M02.99	Arthrite réactionnelle, sans précision: Localisations non précisées	M05.29	Vascularite lors d'arthrite rhumatoïde séropositive chronique: Localisations non précisées
M03.20	Autres arthrites post-infectieuses au cours de maladies classées ailleurs: Sièges multiples	M05.30	Polyarthrite rhumatoïde avec atteinte d'autres organes et appareils: Sièges multiples
M03.21	Autres arthrites post-infectieuses au cours de maladies classées ailleurs: Région scapulaire	M05.31	Polyarthrite rhumatoïde avec atteinte d'autres organes et appareils: Région scapulaire
M03.22	Autres arthrites post-infectieuses au cours de maladies classées ailleurs: Bras	M05.32	Polyarthrite rhumatoïde avec atteinte d'autres organes et appareils: Bras
M03.23	Autres arthrites post-infectieuses au cours de maladies classées ailleurs: Avant-bras	M05.33	Polyarthrite rhumatoïde avec atteinte d'autres organes et appareils: Avant-bras
M03.24	Autres arthrites post-infectieuses au cours de maladies classées ailleurs: Main	M05.34	Polyarthrite rhumatoïde avec atteinte d'autres organes et appareils: Main
M03.25	Autres arthrites post-infectieuses au cours de maladies classées ailleurs: Région pelvienne et cuisse	M05.35	Polyarthrite rhumatoïde avec atteinte d'autres organes et appareils: Région pelvienne et cuisse
M03.26	Autres arthrites post-infectieuses au cours de maladies classées ailleurs: Jambe	M05.36	Polyarthrite rhumatoïde avec atteinte d'autres organes et appareils: Jambe
M03.27	Autres arthrites post-infectieuses au cours de maladies classées ailleurs: Cheville et pied	M05.37	Polyarthrite rhumatoïde avec atteinte d'autres organes et appareils: Cheville et pied
M03.28	Autres arthrites post-infectieuses au cours de maladies classées ailleurs: Autres	M05.38	Polyarthrite rhumatoïde avec atteinte d'autres organes et appareils: Autres
M03.29	Autres arthrites post-infectieuses au cours de maladies classées ailleurs: Localisations non précisées	M05.39	Polyarthrite rhumatoïde avec atteinte d'autres organes et appareils: Localisations non précisées
M03.60	Arthrite réactionnelle au cours d'autres maladies classées ailleurs: Sièges multiples	M05.80	Autres polyarthrites rhumatoïdes séropositives: Sièges multiples
M03.61	Arthrite réactionnelle au cours d'autres maladies classées ailleurs: Région scapulaire	M05.81	Autres polyarthrites rhumatoïdes séropositives: Région scapulaire
M03.62	Arthrite réactionnelle au cours d'autres maladies classées ailleurs: Bras	M05.82	Autres polyarthrites rhumatoïdes séropositives: Bras
M03.63	Arthrite réactionnelle au cours d'autres maladies classées ailleurs: Avant-bras	M05.83	Autres polyarthrites rhumatoïdes séropositives: Avant-bras
M03.64	Arthrite réactionnelle au cours d'autres maladies classées ailleurs: Main	M05.84	Autres polyarthrites rhumatoïdes séropositives: Main
M03.65	Arthrite réactionnelle au cours d'autres maladies classées ailleurs: Région pelvienne et cuisse	M05.85	Autres polyarthrites rhumatoïdes séropositives: Région pelvienne et cuisse
M03.66	Arthrite réactionnelle au cours d'autres maladies classées ailleurs: Jambe	M05.86	Autres polyarthrites rhumatoïdes séropositives: Jambe
M03.67	Arthrite réactionnelle au cours d'autres maladies classées ailleurs: Cheville et pied	M05.87	Autres polyarthrites rhumatoïdes séropositives: Cheville et pied
M03.68	Arthrite réactionnelle au cours d'autres maladies classées ailleurs: Autres	M05.88	Autres polyarthrites rhumatoïdes séropositives: Autres
M03.69	Arthrite réactionnelle au cours d'autres maladies classées ailleurs: Localisations non précisées	M05.89	Autres polyarthrites rhumatoïdes séropositives: Localisations non précisées
M05.00	Syndrome de Felty: Sièges multiples	M05.90	Polyarthrite rhumatoïde séropositive, sans précision: Sièges multiples
M05.01	Syndrome de Felty: Région scapulaire	M05.91	Polyarthrite rhumatoïde séropositive, sans précision: Région scapulaire
M05.02	Syndrome de Felty: Bras	M05.92	Polyarthrite rhumatoïde séropositive, sans précision: Bras
M05.03	Syndrome de Felty: Avant-bras	M05.93	Polyarthrite rhumatoïde séropositive, sans précision: Avant-bras
M05.04	Syndrome de Felty: Main	M05.94	Polyarthrite rhumatoïde séropositive, sans précision: Main
M05.05	Syndrome de Felty: Région pelvienne et cuisse	M05.95	Polyarthrite rhumatoïde séropositive, sans précision: Région pelvienne et cuisse
M05.06	Syndrome de Felty: Jambe	M05.96	Polyarthrite rhumatoïde séropositive, sans précision: Jambe
M05.07	Syndrome de Felty: Cheville et pied	M05.97	Polyarthrite rhumatoïde séropositive, sans précision: Cheville et pied
M05.08	Syndrome de Felty: Autres	M05.98	Polyarthrite rhumatoïde séropositive, sans précision: Autres
M05.09	Syndrome de Felty: Localisations non précisées	M05.99	Polyarthrite rhumatoïde séropositive, sans précision: Localisations non précisées
M05.20	Vascularite lors d'arthrite rhumatoïde séropositive chronique: Sièges multiples	M06.00	Polyarthrite rhumatoïde séronégative: Sièges multiples
M05.21	Vascularite lors d'arthrite rhumatoïde séropositive chronique: Région scapulaire	M06.01	Polyarthrite rhumatoïde séronégative: Région scapulaire
M05.22	Vascularite lors d'arthrite rhumatoïde séropositive chronique: Bras	M06.02	Polyarthrite rhumatoïde séronégative: Bras
M05.23	Vascularite lors d'arthrite rhumatoïde séropositive chronique: Avant-bras	M06.03	Polyarthrite rhumatoïde séronégative: Avant-bras
M05.24	Vascularite lors d'arthrite rhumatoïde séropositive chronique: Main	M06.04	Polyarthrite rhumatoïde séronégative: Main
M05.25	Vascularite lors d'arthrite rhumatoïde séropositive chronique: Région pelvienne et cuisse	M06.05	Polyarthrite rhumatoïde séronégative: Région pelvienne et cuisse
M05.26	Vascularite lors d'arthrite rhumatoïde séropositive chronique: Jambe		
M05.27	Vascularite lors d'arthrite rhumatoïde séropositive chronique: Cheville et pied		

M06.06	Polyarthrite rhumatoïde séronégative: Jambe	M06.91	Polyarthrite rhumatoïde, sans précision: Région scapulaire
M06.07	Polyarthrite rhumatoïde séronégative: Cheville et pied	M06.92	Polyarthrite rhumatoïde, sans précision: Bras
M06.08	Polyarthrite rhumatoïde séronégative: Autres	M06.93	Polyarthrite rhumatoïde, sans précision: Avant-bras
M06.09	Polyarthrite rhumatoïde séronégative: Localisations non précisées	M06.94	Polyarthrite rhumatoïde, sans précision: Main
M06.10	Maladie de Still survenant chez l'adulte: Sièges multiples	M06.95	Polyarthrite rhumatoïde, sans précision: Région pelvienne et cuisse
M06.11	Maladie de Still survenant chez l'adulte: Région scapulaire	M06.96	Polyarthrite rhumatoïde, sans précision: Jambe
M06.12	Maladie de Still survenant chez l'adulte: Bras	M06.97	Polyarthrite rhumatoïde, sans précision: Cheville et pied
M06.13	Maladie de Still survenant chez l'adulte: Avant-bras	M06.98	Polyarthrite rhumatoïde, sans précision: Autres
M06.14	Maladie de Still survenant chez l'adulte: Main	M06.99	Polyarthrite rhumatoïde, sans précision: Localisations non précisées
M06.15	Maladie de Still survenant chez l'adulte: Région pelvienne et cuisse	M07.00	Arthrite psoriasique distale interphalangienne {L40.5}: Sièges multiples
M06.16	Maladie de Still survenant chez l'adulte: Jambe	M07.04	Arthrite psoriasique distale interphalangienne {L40.5}: Main
M06.17	Maladie de Still survenant chez l'adulte: Cheville et pied	M07.07	Arthrite psoriasique distale interphalangienne {L40.5}: Cheville et pied
M06.18	Maladie de Still survenant chez l'adulte: Autres	M07.09	Arthrite psoriasique distale interphalangienne {L40.5}: Localisations non précisées
M06.19	Maladie de Still survenant chez l'adulte: Localisations non précisées	M07.10	Arthrite mutilante {L40.5}: Sièges multiples
M06.20	Bursite rhumatoïde: Sièges multiples	M07.11	Arthrite mutilante {L40.5}: Région scapulaire
M06.21	Bursite rhumatoïde: Région scapulaire	M07.12	Arthrite mutilante {L40.5}: Bras
M06.22	Bursite rhumatoïde: Bras	M07.13	Arthrite mutilante {L40.5}: Avant-bras
M06.23	Bursite rhumatoïde: Avant-bras	M07.14	Arthrite mutilante {L40.5}: Main
M06.24	Bursite rhumatoïde: Main	M07.15	Arthrite mutilante {L40.5}: Région pelvienne et cuisse
M06.25	Bursite rhumatoïde: Sièges pelvienne et cuisse	M07.16	Arthrite mutilante {L40.5}: Jambe
M06.26	Bursite rhumatoïde: Jambe	M07.17	Arthrite mutilante {L40.5}: Cheville et pied
M06.27	Bursite rhumatoïde: Cheville et pied	M07.18	Arthrite mutilante {L40.5}: Autres
M06.28	Bursite rhumatoïde: Autres	M07.19	Arthrite mutilante {L40.5}: Localisations non précisées
M06.29	Bursite rhumatoïde: Localisations non précisées	M07.2	Spondylite psoriasique {L40.5}
M06.30	Nodule rhumatoïde: Sièges multiples	M07.30	Autres arthrites psoriasiques {L40.5}: Sièges multiples
M06.31	Nodule rhumatoïde: Région scapulaire	M07.31	Autres arthrites psoriasiques {L40.5}: Région scapulaire
M06.32	Nodule rhumatoïde: Bras	M07.32	Autres arthrites psoriasiques {L40.5}: Bras
M06.33	Nodule rhumatoïde: Avant-bras	M07.33	Autres arthrites psoriasiques {L40.5}: Avant-bras
M06.34	Nodule rhumatoïde: Main	M07.34	Autres arthrites psoriasiques {L40.5}: Main
M06.35	Nodule rhumatoïde: Région pelvienne et cuisse	M07.35	Autres arthrites psoriasiques {L40.5}: Région pelvienne et cuisse
M06.36	Nodule rhumatoïde: Jambe	M07.36	Autres arthrites psoriasiques {L40.5}: Jambe
M06.37	Nodule rhumatoïde: Cheville et pied	M07.37	Autres arthrites psoriasiques {L40.5}: Cheville et pied
M06.38	Nodule rhumatoïde: Autres	M07.38	Autres arthrites psoriasiques {L40.5}: Autres
M06.39	Nodule rhumatoïde: Localisations non précisées	M07.39	Autres arthrites psoriasiques {L40.5}: Localisations non précisées
M06.40	Polyarthropathie inflammatoire: Sièges multiples	M07.40	Arthrite au cours de la maladie de Crohn [entérite régionale] {K50.-}: Sièges multiples
M06.41	Polyarthropathie inflammatoire: Région scapulaire	M07.41	Arthrite au cours de la maladie de Crohn [entérite régionale] {K50.-}: Région scapulaire
M06.42	Polyarthropathie inflammatoire: Bras	M07.42	Arthrite au cours de la maladie de Crohn [entérite régionale] {K50.-}: Bras
M06.43	Polyarthropathie inflammatoire: Avant-bras	M07.43	Arthrite au cours de la maladie de Crohn [entérite régionale] {K50.-}: Avant-bras
M06.44	Polyarthropathie inflammatoire: Main	M07.44	Arthrite au cours de la maladie de Crohn [entérite régionale] {K50.-}: Main
M06.45	Polyarthropathie inflammatoire: Région pelvienne et cuisse	M07.45	Arthrite au cours de la maladie de Crohn [entérite régionale] {K50.-}: Région pelvienne et cuisse
M06.46	Polyarthropathie inflammatoire: Jambe	M07.46	Arthrite au cours de la maladie de Crohn [entérite régionale] {K50.-}: Jambe
M06.47	Polyarthropathie inflammatoire: Cheville et pied	M07.47	Arthrite au cours de la maladie de Crohn [entérite régionale] {K50.-}: Cheville et pied
M06.48	Polyarthropathie inflammatoire: Autres	M07.48	Arthrite au cours de la maladie de Crohn [entérite régionale] {K50.-}: Autres
M06.49	Polyarthropathie inflammatoire: Localisations non précisées	M07.49	Arthrite au cours de la maladie de Crohn [entérite régionale] {K50.-}: Localisations non précisées
M06.80	Autres polyarthrites rhumatoïdes précisées: Sièges multiples	M07.50	Arthrite au cours de colite ulcéreuse {K51.-}: Sièges multiples
M06.81	Autres polyarthrites rhumatoïdes précisées: Région scapulaire		
M06.82	Autres polyarthrites rhumatoïdes précisées: Bras		
M06.83	Autres polyarthrites rhumatoïdes précisées: Avant-bras		
M06.84	Autres polyarthrites rhumatoïdes précisées: Main		
M06.85	Autres polyarthrites rhumatoïdes précisées: Région pelvienne et cuisse		
M06.86	Autres polyarthrites rhumatoïdes précisées: Jambe		
M06.87	Autres polyarthrites rhumatoïdes précisées: Cheville et pied		
M06.88	Autres polyarthrites rhumatoïdes précisées: Autres		
M06.89	Autres polyarthrites rhumatoïdes précisées: Localisations non précisées		
M06.90	Polyarthrite rhumatoïde, sans précision: Sièges multiples		

M07.51	Arthrite au cours de colite ulcéreuse {K51.-}: Région scapulaire	M08.27	Arthrite chronique juvénile avec début systémique: Cheville et pied
M07.52	Arthrite au cours de colite ulcéreuse {K51.-}: Bras	M08.28	Arthrite chronique juvénile avec début systémique: Autres
M07.53	Arthrite au cours de colite ulcéreuse {K51.-}: Avant-bras	M08.29	Arthrite chronique juvénile avec début systémique: Localisations non précisées
M07.54	Arthrite au cours de colite ulcéreuse {K51.-}: Main	M08.3	Arthrite chronique juvénile (séronégative), forme polyarticulaire
M07.55	Arthrite au cours de colite ulcéreuse {K51.-}: Région pelvienne et cuisse	M08.40	Arthrite chronique juvénile, forme oligo(pauci)-articulaire: Sièges multiples
M07.56	Arthrite au cours de colite ulcéreuse {K51.-}: Jambe	M08.41	Arthrite chronique juvénile, forme oligo(pauci)-articulaire: Région scapulaire
M07.57	Arthrite au cours de colite ulcéreuse {K51.-}: Cheville et pied	M08.42	Arthrite chronique juvénile, forme oligo(pauci)-articulaire: Bras
M07.58	Arthrite au cours de colite ulcéreuse {K51.-}: Autres	M08.43	Arthrite chronique juvénile, forme oligo(pauci)-articulaire: Avant-bras
M07.59	Arthrite au cours de colite ulcéreuse {K51.-}: Localisations non précisées	M08.44	Arthrite chronique juvénile, forme oligo(pauci)-articulaire: Main
M07.60	Autres arthrites entéropathiques: Sièges multiples	M08.45	Arthrite chronique juvénile, forme oligo(pauci)-articulaire: Région pelvienne et cuisse
M07.61	Autres arthrites entéropathiques: Région scapulaire	M08.46	Arthrite chronique juvénile, forme oligo(pauci)-articulaire: Jambe
M07.62	Autres arthrites entéropathiques: Bras	M08.47	Arthrite chronique juvénile, forme oligo(pauci)-articulaire: Cheville et pied
M07.63	Autres arthrites entéropathiques: Avant-bras	M08.48	Arthrite chronique juvénile, forme oligo(pauci)-articulaire: Autres
M07.64	Autres arthrites entéropathiques: Main	M08.49	Arthrite chronique juvénile, forme oligo(pauci)-articulaire: Localisations non précisées
M07.65	Autres arthrites entéropathiques: Région pelvienne et cuisse	M08.70	Vasculite au cours d'arthrite juvénile: Sièges multiples
M07.66	Autres arthrites entéropathiques: Jambe	M08.71	Vasculite au cours d'arthrite juvénile: Région scapulaire
M07.67	Autres arthrites entéropathiques: Cheville et pied	M08.72	Vasculite au cours d'arthrite juvénile: Bras
M07.68	Autres arthrites entéropathiques: Autres	M08.73	Vasculite au cours d'arthrite juvénile: Avant-bras
M07.69	Autres arthrites entéropathiques: Localisations non précisées	M08.74	Vasculite au cours d'arthrite juvénile: Main
M08.00	Polyarthrite chronique juvénile, type adulte: Sièges multiples	M08.75	Vasculite au cours d'arthrite juvénile: Région pelvienne et cuisse
M08.01	Polyarthrite chronique juvénile, type adulte: Région scapulaire	M08.76	Vasculite au cours d'arthrite juvénile: Jambe
M08.02	Polyarthrite chronique juvénile, type adulte: Bras	M08.77	Vasculite au cours d'arthrite juvénile: Cheville et pied
M08.03	Polyarthrite chronique juvénile, type adulte: Avant-bras	M08.78	Vasculite au cours d'arthrite juvénile: Autres
M08.04	Polyarthrite chronique juvénile, type adulte: Main	M08.79	Vasculite au cours d'arthrite juvénile: Localisations non précisées
M08.05	Polyarthrite chronique juvénile, type adulte: Région pelvienne et cuisse	M08.80	Autres arthrites juvéniles: Sièges multiples
M08.06	Polyarthrite chronique juvénile, type adulte: Jambe	M08.81	Autres arthrites juvéniles: Région scapulaire
M08.07	Polyarthrite chronique juvénile, type adulte: Cheville et pied	M08.82	Autres arthrites juvéniles: Bras
M08.08	Polyarthrite chronique juvénile, type adulte: Autres	M08.83	Autres arthrites juvéniles: Avant-bras
M08.09	Polyarthrite chronique juvénile, type adulte: Localisations non précisées	M08.84	Autres arthrites juvéniles: Main
M08.10	Spondylarthrite ankylosante juvénile: Sièges multiples	M08.85	Autres arthrites juvéniles: Région pelvienne et cuisse
M08.11	Spondylarthrite ankylosante juvénile: Région scapulaire	M08.86	Autres arthrites juvéniles: Jambe
M08.12	Spondylarthrite ankylosante juvénile: Bras	M08.87	Autres arthrites juvéniles: Cheville et pied
M08.13	Spondylarthrite ankylosante juvénile: Avant-bras	M08.88	Autres arthrites juvéniles: Autres
M08.14	Spondylarthrite ankylosante juvénile: Main	M08.89	Autres arthrites juvéniles: Localisations non précisées
M08.15	Spondylarthrite ankylosante juvénile: Région pelvienne et cuisse	M08.90	Arthrite juvénile, sans précision: Sièges multiples
M08.16	Spondylarthrite ankylosante juvénile: Jambe	M08.91	Arthrite juvénile, sans précision: Région scapulaire
M08.17	Spondylarthrite ankylosante juvénile: Cheville et pied	M08.92	Arthrite juvénile, sans précision: Bras
M08.18	Spondylarthrite ankylosante juvénile: Autres	M08.93	Arthrite juvénile, sans précision: Avant-bras
M08.19	Spondylarthrite ankylosante juvénile: Localisations non précisées	M08.94	Arthrite juvénile, sans précision: Main
M08.20	Arthrite chronique juvénile avec début systémique: Sièges multiples	M08.95	Arthrite juvénile, sans précision: Région pelvienne et cuisse
M08.21	Arthrite chronique juvénile avec début systémique: Région scapulaire	M08.96	Arthrite juvénile, sans précision: Jambe
M08.22	Arthrite chronique juvénile avec début systémique: Bras	M08.97	Arthrite juvénile, sans précision: Cheville et pied
M08.23	Arthrite chronique juvénile avec début systémique: Avant-bras	M08.98	Arthrite juvénile, sans précision: Autres
M08.24	Arthrite chronique juvénile avec début systémique: Main	M08.99	Arthrite juvénile, sans précision: Localisations non précisées
M08.25	Arthrite chronique juvénile avec début systémique: Région pelvienne et cuisse	M09.00	Arthrite juvénile au cours de psoriasis {L40.5}: Sièges multiples
M08.26	Arthrite chronique juvénile avec début systémique: Jambe	M09.01	Arthrite juvénile au cours de psoriasis {L40.5}: Région scapulaire
		M09.02	Arthrite juvénile au cours de psoriasis {L40.5}: Bras

M09.03	Arthrite juvénile au cours de psoriasis {L40.5}: Avant-bras	M09.89	Arthrite juvénile au cours d'autres maladies classées ailleurs: Localisations non précisées
M09.04	Arthrite juvénile au cours de psoriasis {L40.5}: Main	M10.00	Goutte idiopathique: Sièges multiples
M09.05	Arthrite juvénile au cours de psoriasis {L40.5}: Région pelvienne et cuisse	M10.01	Goutte idiopathique: Région scapulaire
M09.06	Arthrite juvénile au cours de psoriasis {L40.5}: Jambe	M10.02	Goutte idiopathique: Bras
M09.07	Arthrite juvénile au cours de psoriasis {L40.5}: Cheville et pied	M10.03	Goutte idiopathique: Avant-bras
M09.08	Arthrite juvénile au cours de psoriasis {L40.5}: Autres	M10.04	Goutte idiopathique: Main
M09.09	Arthrite juvénile au cours de psoriasis {L40.5}: Localisations non précisées	M10.05	Goutte idiopathique: Région pelvienne et cuisse
M09.10	Arthrite juvénile au cours de la maladie de Crohn [entérite régionale] {K50.-}: Sièges multiples	M10.06	Goutte idiopathique: Jambe
M09.11	Arthrite juvénile au cours de la maladie de Crohn [entérite régionale] {K50.-}: Région scapulaire	M10.07	Goutte idiopathique: Cheville et pied
M09.12	Arthrite juvénile au cours de la maladie de Crohn [entérite régionale] {K50.-}: Bras	M10.08	Goutte idiopathique: Autres
M09.13	Arthrite juvénile au cours de la maladie de Crohn [entérite régionale] {K50.-}: Avant-bras	M10.09	Goutte idiopathique: Localisations non précisées
M09.14	Arthrite juvénile au cours de la maladie de Crohn [entérite régionale] {K50.-}: Main	M10.20	Goutte médicamenteuse: Sièges multiples
M09.15	Arthrite juvénile au cours de la maladie de Crohn [entérite régionale] {K50.-}: Région pelvienne et cuisse	M10.21	Goutte médicamenteuse: Région scapulaire
M09.16	Arthrite juvénile au cours de la maladie de Crohn [entérite régionale] {K50.-}: Jambe	M10.22	Goutte médicamenteuse: Bras
M09.17	Arthrite juvénile au cours de la maladie de Crohn [entérite régionale] {K50.-}: Cheville et pied	M10.23	Goutte médicamenteuse: Avant-bras
M09.18	Arthrite juvénile au cours de la maladie de Crohn [entérite régionale] {K50.-}: Autres	M10.24	Goutte médicamenteuse: Main
M09.19	Arthrite juvénile au cours de la maladie de Crohn [entérite régionale] {K50.-}: Localisations non précisées	M10.25	Goutte médicamenteuse: Région pelvienne et cuisse
M09.20	Arthrite juvénile au cours de colite ulcéreuse {K51.-}: Sièges multiples	M10.26	Goutte médicamenteuse: Jambe
M09.21	Arthrite juvénile au cours de colite ulcéreuse {K51.-}: Région scapulaire	M10.27	Goutte médicamenteuse: Cheville et pied
M09.22	Arthrite juvénile au cours de colite ulcéreuse {K51.-}: Bras	M10.28	Goutte médicamenteuse: Autres
M09.23	Arthrite juvénile au cours de colite ulcéreuse {K51.-}: Avant-bras	M10.29	Goutte médicamenteuse: Localisations non précisées
M09.24	Arthrite juvénile au cours de colite ulcéreuse {K51.-}: Main	M10.40	Autre goutte secondaire: Sièges multiples
M09.25	Arthrite juvénile au cours de colite ulcéreuse {K51.-}: Région pelvienne et cuisse	M10.41	Autre goutte secondaire: Région scapulaire
M09.26	Arthrite juvénile au cours de colite ulcéreuse {K51.-}: Jambe	M10.42	Autre goutte secondaire: Bras
M09.27	Arthrite juvénile au cours de colite ulcéreuse {K51.-}: Cheville et pied	M10.43	Autre goutte secondaire: Avant-bras
M09.28	Arthrite juvénile au cours de colite ulcéreuse {K51.-}: Autres	M10.44	Autre goutte secondaire: Main
M09.29	Arthrite juvénile au cours de colite ulcéreuse {K51.-}: Localisations non précisées	M10.45	Autre goutte secondaire: Région pelvienne et cuisse
M09.80	Arthrite juvénile au cours d'autres maladies classées ailleurs: Sièges multiples	M10.46	Autre goutte secondaire: Jambe
M09.81	Arthrite juvénile au cours d'autres maladies classées ailleurs: Région scapulaire	M10.47	Autre goutte secondaire: Cheville et pied
M09.82	Arthrite juvénile au cours d'autres maladies classées ailleurs: Bras	M10.48	Autre goutte secondaire: Autres
M09.83	Arthrite juvénile au cours d'autres maladies classées ailleurs: Avant-bras	M10.49	Autre goutte secondaire: Localisations non précisées
M09.84	Arthrite juvénile au cours d'autres maladies classées ailleurs: Main	M10.90	Goutte, sans précision: Sièges multiples
M09.85	Arthrite juvénile au cours d'autres maladies classées ailleurs: Région pelvienne et cuisse	M10.91	Goutte, sans précision: Région scapulaire
M09.86	Arthrite juvénile au cours d'autres maladies classées ailleurs: Jambe	M10.92	Goutte, sans précision: Bras
M09.87	Arthrite juvénile au cours d'autres maladies classées ailleurs: Cheville et pied	M10.93	Goutte, sans précision: Avant-bras
M09.88	Arthrite juvénile au cours d'autres maladies classées ailleurs: Autres	M10.94	Goutte, sans précision: Main
		M10.95	Goutte, sans précision: Région pelvienne et cuisse
		M10.96	Goutte, sans précision: Jambe
		M10.97	Goutte, sans précision: Cheville et pied
		M10.98	Goutte, sans précision: Autres
		M10.99	Goutte, sans précision: Localisations non précisées
		M11.00	Maladie par dépôt d'hydroxyapatite: Sièges multiples
		M11.01	Maladie par dépôt d'hydroxyapatite: Région scapulaire
		M11.02	Maladie par dépôt d'hydroxyapatite: Bras
		M11.03	Maladie par dépôt d'hydroxyapatite: Avant-bras
		M11.04	Maladie par dépôt d'hydroxyapatite: Main
		M11.05	Maladie par dépôt d'hydroxyapatite: Région pelvienne et cuisse
		M11.06	Maladie par dépôt d'hydroxyapatite: Jambe
		M11.07	Maladie par dépôt d'hydroxyapatite: Cheville et pied
		M11.08	Maladie par dépôt d'hydroxyapatite: Autres
		M11.09	Maladie par dépôt d'hydroxyapatite: Localisations non précisées
		M11.10	Chondrocalcinose familiale: Sièges multiples
		M11.11	Chondrocalcinose familiale: Région scapulaire
		M11.12	Chondrocalcinose familiale: Bras
		M11.13	Chondrocalcinose familiale: Avant-bras
		M11.14	Chondrocalcinose familiale: Main
		M11.15	Chondrocalcinose familiale: Région pelvienne et cuisse
		M11.16	Chondrocalcinose familiale: Jambe
		M11.17	Chondrocalcinose familiale: Cheville et pied
		M11.18	Chondrocalcinose familiale: Autres
		M11.19	Chondrocalcinose familiale: Localisations non précisées
		M11.20	Autre chondrocalcinose: Sièges multiples
		M11.21	Autre chondrocalcinose: Région scapulaire
		M11.22	Autre chondrocalcinose: Bras
		M11.23	Autre chondrocalcinose: Avant-bras

M11.24	Autre chondrocalcinose: Main	M12.15	Maladie de Kaschin-Beck: Région pelvienne et cuisse
M11.25	Autre chondrocalcinose: Région pelvienne et cuisse	M12.16	Maladie de Kaschin-Beck: Jambe
M11.26	Autre chondrocalcinose: Jambe	M12.17	Maladie de Kaschin-Beck: Cheville et pied
M11.27	Autre chondrocalcinose: Cheville et pied	M12.18	Maladie de Kaschin-Beck: Autres
M11.28	Autre chondrocalcinose: Autres	M12.19	Maladie de Kaschin-Beck: Localisations non précisées
M11.29	Autre chondrocalcinose: Localisations non précisées	M12.20	Synovite villonodulaire (pigmentaire): Sièges multiples
M11.80	Autres arthropathies dues à des microcristaux précisés: Sièges multiples	M12.21	Synovite villonodulaire (pigmentaire): Région scapulaire
M11.81	Autres arthropathies dues à des microcristaux précisés: Région scapulaire	M12.22	Synovite villonodulaire (pigmentaire): Bras
M11.82	Autres arthropathies dues à des microcristaux précisés: Bras	M12.23	Synovite villonodulaire (pigmentaire): Avant-bras
M11.83	Autres arthropathies dues à des microcristaux précisés: Avant-bras	M12.24	Synovite villonodulaire (pigmentaire): Main
M11.84	Autres arthropathies dues à des microcristaux précisés: Main	M12.25	Synovite villonodulaire (pigmentaire): Région pelvienne et cuisse
M11.85	Autres arthropathies dues à des microcristaux précisés: Région pelvienne et cuisse	M12.26	Synovite villonodulaire (pigmentaire): Jambe
M11.86	Autres arthropathies dues à des microcristaux précisés: Jambe	M12.27	Synovite villonodulaire (pigmentaire): Cheville et pied
M11.87	Autres arthropathies dues à des microcristaux précisés: Cheville et pied	M12.28	Synovite villonodulaire (pigmentaire): Autres
M11.88	Autres arthropathies dues à des microcristaux précisés: Autres	M12.29	Synovite villonodulaire (pigmentaire): Localisations non précisées
M11.89	Autres arthropathies dues à des microcristaux précisés: Localisations non précisées	M12.30	Rhumatisme palindromique: Sièges multiples
M11.90	Arthropathie due à des microcristaux, sans précision: Sièges multiples	M12.31	Rhumatisme palindromique: Région scapulaire
M11.91	Arthropathie due à des microcristaux, sans précision: Région scapulaire	M12.32	Rhumatisme palindromique: Bras
M11.92	Arthropathie due à des microcristaux, sans précision: Bras	M12.33	Rhumatisme palindromique: Avant-bras
M11.93	Arthropathie due à des microcristaux, sans précision: Avant-bras	M12.34	Rhumatisme palindromique: Main
M11.94	Arthropathie due à des microcristaux, sans précision: Main	M12.35	Rhumatisme palindromique: Région pelvienne et cuisse
M11.95	Arthropathie due à des microcristaux, sans précision: Région pelvienne et cuisse	M12.36	Rhumatisme palindromique: Jambe
M11.96	Arthropathie due à des microcristaux, sans précision: Jambe	M12.37	Rhumatisme palindromique: Cheville et pied
M11.97	Arthropathie due à des microcristaux, sans précision: Cheville et pied	M12.38	Rhumatisme palindromique: Autres
M11.98	Arthropathie due à des microcristaux, sans précision: Autres	M12.39	Rhumatisme palindromique: Localisations non précisées
M11.99	Arthropathie due à des microcristaux, sans précision: Localisations non précisées	M12.40	Hydarthrose intermittente: Sièges multiples
M12.00	Arthropathie chronique post-rhumatismale [Jaccoud]: Sièges multiples	M12.41	Hydarthrose intermittente: Région scapulaire
M12.01	Arthropathie chronique post-rhumatismale [Jaccoud]: Région scapulaire	M12.42	Hydarthrose intermittente: Bras
M12.02	Arthropathie chronique post-rhumatismale [Jaccoud]: Bras	M12.43	Hydarthrose intermittente: Avant-bras
M12.03	Arthropathie chronique post-rhumatismale [Jaccoud]: Avant-bras	M12.44	Hydarthrose intermittente: Main
M12.04	Arthropathie chronique post-rhumatismale [Jaccoud]: Main	M12.45	Hydarthrose intermittente: Région pelvienne et cuisse
M12.05	Arthropathie chronique post-rhumatismale [Jaccoud]: Région pelvienne et cuisse	M12.46	Hydarthrose intermittente: Jambe
M12.06	Arthropathie chronique post-rhumatismale [Jaccoud]: Jambe	M12.47	Hydarthrose intermittente: Cheville et pied
M12.07	Arthropathie chronique post-rhumatismale [Jaccoud]: Cheville et pied	M12.48	Hydarthrose intermittente: Autres
M12.08	Arthropathie chronique post-rhumatismale [Jaccoud]: Autres	M12.49	Hydarthrose intermittente: Localisations non précisées
M12.09	Arthropathie chronique post-rhumatismale [Jaccoud]: Localisations non précisées	M12.50	Arthropathie traumatique: Sièges multiples
M12.10	Maladie de Kaschin-Beck: Sièges multiples	M12.51	Arthropathie traumatique: Région scapulaire
M12.11	Maladie de Kaschin-Beck: Région scapulaire	M12.52	Arthropathie traumatique: Bras
M12.12	Maladie de Kaschin-Beck: Bras	M12.53	Arthropathie traumatique: Avant-bras
M12.13	Maladie de Kaschin-Beck: Avant-bras	M12.54	Arthropathie traumatique: Main
M12.14	Maladie de Kaschin-Beck: Main	M12.55	Arthropathie traumatique: Région pelvienne et cuisse
		M12.56	Arthropathie traumatique: Jambe
		M12.57	Arthropathie traumatique: Cheville et pied
		M12.58	Arthropathie traumatique: Autres
		M12.59	Arthropathie traumatique: Localisations non précisées
		M12.80	Autres arthropathies spécifiques, non classées ailleurs: Sièges multiples
		M12.81	Autres arthropathies spécifiques, non classées ailleurs: Région scapulaire
		M12.82	Autres arthropathies spécifiques, non classées ailleurs: Bras
		M12.83	Autres arthropathies spécifiques, non classées ailleurs: Avant-bras
		M12.84	Autres arthropathies spécifiques, non classées ailleurs: Main
		M12.85	Autres arthropathies spécifiques, non classées ailleurs: Région pelvienne et cuisse
		M12.86	Autres arthropathies spécifiques, non classées ailleurs: Jambe

M12.87	Autres arthropathies spécifiques, non classées ailleurs: Cheville et pied	M14.13	Arthropathie à microcristaux au cours d'autres troubles métaboliques classés ailleurs: Avant-bras
M12.88	Autres arthropathies spécifiques, non classées ailleurs: Autres	M14.14	Arthropathie à microcristaux au cours d'autres troubles métaboliques classés ailleurs: Main
M12.89	Autres arthropathies spécifiques, non classées ailleurs: Localisations non précisées	M14.15	Arthropathie à microcristaux au cours d'autres troubles métaboliques classés ailleurs: Région pelvienne et cuisse
M13.0	Polyarthrite, sans précision	M14.16	Arthropathie à microcristaux au cours d'autres troubles métaboliques classés ailleurs: Jambe
M13.11	Monoarthrite, non classée ailleurs: Région scapulaire	M14.17	Arthropathie à microcristaux au cours d'autres troubles métaboliques classés ailleurs: Cheville et pied
M13.12	Monoarthrite, non classée ailleurs: Bras	M14.18	Arthropathie à microcristaux au cours d'autres troubles métaboliques classés ailleurs: Autres
M13.13	Monoarthrite, non classée ailleurs: Avant-bras	M14.19	Arthropathie à microcristaux au cours d'autres troubles métaboliques classés ailleurs: Localisations non précisées
M13.14	Monoarthrite, non classée ailleurs: Main	M14.20	Arthropathie diabétique [E10-E14 avec le quatrième chiffre .6]: Sièges multiples
M13.15	Monoarthrite, non classée ailleurs: Région pelvienne et cuisse	M14.21	Arthropathie diabétique [E10-E14 avec le quatrième chiffre .6]: Région scapulaire
M13.16	Monoarthrite, non classée ailleurs: Jambe	M14.22	Arthropathie diabétique [E10-E14 avec le quatrième chiffre .6]: Bras
M13.17	Monoarthrite, non classée ailleurs: Cheville et pied	M14.23	Arthropathie diabétique [E10-E14 avec le quatrième chiffre .6]: Avant-bras
M13.18	Monoarthrite, non classée ailleurs: Autres	M14.24	Arthropathie diabétique [E10-E14 avec le quatrième chiffre .6]: Main
M13.19	Monoarthrite, non classée ailleurs: Localisations non précisées	M14.25	Arthropathie diabétique [E10-E14 avec le quatrième chiffre .6]: Région pelvienne et cuisse
M13.80	Autres arthrites précisées: Sièges multiples	M14.26	Arthropathie diabétique [E10-E14 avec le quatrième chiffre .6]: Jambe
M13.81	Autres arthrites précisées: Région scapulaire	M14.27	Arthropathie diabétique [E10-E14 avec le quatrième chiffre .6]: Cheville et pied
M13.82	Autres arthrites précisées: Bras	M14.28	Arthropathie diabétique [E10-E14 avec le quatrième chiffre .6]: Autres
M13.83	Autres arthrites précisées: Avant-bras	M14.29	Arthropathie diabétique [E10-E14 avec le quatrième chiffre .6]: Localisations non précisées
M13.84	Autres arthrites précisées: Main	M14.30	Dermato-arthrite lipoïde {E78.8}: Sièges multiples
M13.85	Autres arthrites précisées: Région pelvienne et cuisse	M14.31	Dermato-arthrite lipoïde {E78.8}: Région scapulaire
M13.86	Autres arthrites précisées: Jambe	M14.32	Dermato-arthrite lipoïde {E78.8}: Bras
M13.87	Autres arthrites précisées: Cheville et pied	M14.33	Dermato-arthrite lipoïde {E78.8}: Avant-bras
M13.88	Autres arthrites précisées: Autres	M14.34	Dermato-arthrite lipoïde {E78.8}: Main
M13.89	Autres arthrites précisées: Localisations non précisées	M14.35	Dermato-arthrite lipoïde {E78.8}: Région pelvienne et cuisse
M13.90	Arthrite, sans précision: Sièges multiples	M14.36	Dermato-arthrite lipoïde {E78.8}: Jambe
M13.91	Arthrite, sans précision: Région scapulaire	M14.37	Dermato-arthrite lipoïde {E78.8}: Cheville et pied
M13.92	Arthrite, sans précision: Bras	M14.38	Dermato-arthrite lipoïde {E78.8}: Autres
M13.93	Arthrite, sans précision: Avant-bras	M14.39	Dermato-arthrite lipoïde {E78.8}: Localisations non précisées
M13.94	Arthrite, sans précision: Main	M14.40	Arthropathie au cours d'amylose [E85.-]: Sièges multiples
M13.95	Arthrite, sans précision: Région pelvienne et cuisse	M14.41	Arthropathie au cours d'amylose [E85.-]: Région scapulaire
M13.96	Arthrite, sans précision: Jambe	M14.42	Arthropathie au cours d'amylose [E85.-]: Bras
M13.97	Arthrite, sans précision: Cheville et pied	M14.43	Arthropathie au cours d'amylose [E85.-]: Avant-bras
M13.98	Arthrite, sans précision: Autres	M14.44	Arthropathie au cours d'amylose [E85.-]: Main
M13.99	Arthrite, sans précision: Localisations non précisées	M14.45	Arthropathie au cours d'amylose [E85.-]: Région pelvienne et cuisse
M14.00	Arthropathie goutteuse due à un déficit enzymatique et autres troubles héréditaires: Sièges multiples	M14.46	Arthropathie au cours d'amylose [E85.-]: Jambe
M14.01	Arthropathie goutteuse due à un déficit enzymatique et autres troubles héréditaires: Région scapulaire	M14.47	Arthropathie au cours d'amylose [E85.-]: Cheville et pied
M14.02	Arthropathie goutteuse due à un déficit enzymatique et autres troubles héréditaires: Bras	M14.48	Arthropathie au cours d'amylose [E85.-]: Autres
M14.03	Arthropathie goutteuse due à un déficit enzymatique et autres troubles héréditaires: Avant-bras	M14.49	Arthropathie au cours d'amylose [E85.-]: Localisations non précisées
M14.04	Arthropathie goutteuse due à un déficit enzymatique et autres troubles héréditaires: Main	M14.50	Arthropathie au cours d'autres maladies endocriniennes, nutritionnelles et métaboliques: Sièges multiples
M14.05	Arthropathie goutteuse due à un déficit enzymatique et autres troubles héréditaires: Région pelvienne et cuisse	M14.51	Arthropathie au cours d'autres maladies endocriniennes, nutritionnelles et métaboliques: Région scapulaire
M14.06	Arthropathie goutteuse due à un déficit enzymatique et autres troubles héréditaires: Jambe		
M14.07	Arthropathie goutteuse due à un déficit enzymatique et autres troubles héréditaires: Cheville et pied		
M14.08	Arthropathie goutteuse due à un déficit enzymatique et autres troubles héréditaires: Autres		
M14.09	Arthropathie goutteuse due à un déficit enzymatique et autres troubles héréditaires: Localisations non précisées		
M14.10	Arthropathie à microcristaux au cours d'autres troubles métaboliques classés ailleurs: Sièges multiples		
M14.11	Arthropathie à microcristaux au cours d'autres troubles métaboliques classés ailleurs: Région scapulaire		
M14.12	Arthropathie à microcristaux au cours d'autres troubles métaboliques classés ailleurs: Bras		

M14.52	Arthropathie au cours d'autres maladies endocriniennes, nutritionnelles et métaboliques: Bras	M17.0	Gonarthrose primaire, bilatérale
M14.53	Arthropathie au cours d'autres maladies endocriniennes, nutritionnelles et métaboliques: Avant-bras	M17.1	Autres gonarthroses primaires
M14.54	Arthropathie au cours d'autres maladies endocriniennes, nutritionnelles et métaboliques: Main	M17.2	Gonarthrose post-traumatique, bilatérale
M14.55	Arthropathie au cours d'autres maladies endocriniennes, nutritionnelles et métaboliques: Région pelvienne et cuisse	M17.3	Autres gonarthroses post-traumatiques
M14.56	Arthropathie au cours d'autres maladies endocriniennes, nutritionnelles et métaboliques: Jambe	M17.4	Autres gonarthroses secondaires, bilatérales
M14.57	Arthropathie au cours d'autres maladies endocriniennes, nutritionnelles et métaboliques: Cheville et pied	M17.5	Autres gonarthroses secondaires
M14.58	Arthropathie au cours d'autres maladies endocriniennes, nutritionnelles et métaboliques: Autres	M17.9	Gonarthrose, sans précision
M14.59	Arthropathie au cours d'autres maladies endocriniennes, nutritionnelles et métaboliques: Localisations non précisées	M18.0	Arthrose primaire de la première articulation carpo-métacarpienne, bilatérale
M14.60	Arthropathie neuropathique: Sièges multiples	M18.1	Autres arthroses primaires de la première articulation carpo-métacarpienne
M14.61	Arthropathie neuropathique: Région scapulaire	M18.2	Arthrose post-traumatique de la première articulation carpo-métacarpienne, bilatérale
M14.62	Arthropathie neuropathique: Bras	M18.3	Autres arthroses post-traumatiques de la première articulation carpo-métacarpienne
M14.63	Arthropathie neuropathique: Avant-bras	M18.4	Autres arthroses secondaires de la première articulation carpo-métacarpienne, bilatérale
M14.64	Arthropathie neuropathique: Main	M18.5	Autres arthroses secondaires de la première articulation carpo-métacarpienne
M14.65	Arthropathie neuropathique: Région pelvienne et cuisse	M18.9	Arthrose de la première articulation carpo-métacarpienne, sans précision
M14.66	Arthropathie neuropathique: Jambe	M19.01	Arthrose primaire d'autres articulations: Région scapulaire
M14.67	Arthropathie neuropathique: Cheville et pied	M19.02	Arthrose primaire d'autres articulations: Bras
M14.68	Arthropathie neuropathique: Autres	M19.03	Arthrose primaire d'autres articulations: Avant-bras
M14.69	Arthropathie neuropathique: Localisations non précisées	M19.04	Arthrose primaire d'autres articulations: Main
M14.80	Arthropathie au cours d'autres maladies précisées classées ailleurs: Sièges multiples	M19.05	Arthrose primaire d'autres articulations: Région pelvienne et cuisse
M14.81	Arthropathie au cours d'autres maladies précisées classées ailleurs: Région scapulaire	M19.07	Arthrose primaire d'autres articulations: Cheville et pied
M14.82	Arthropathie au cours d'autres maladies précisées classées ailleurs: Bras	M19.08	Arthrose primaire d'autres articulations: Autres
M14.83	Arthropathie au cours d'autres maladies précisées classées ailleurs: Avant-bras	M19.09	Arthrose primaire d'autres articulations: Localisations non précisées
M14.84	Arthropathie au cours d'autres maladies précisées classées ailleurs: Main	M19.11	Arthrose post-traumatique d'autres articulations: Région scapulaire
M14.85	Arthropathie au cours d'autres maladies précisées classées ailleurs: Région pelvienne et cuisse	M19.12	Arthrose post-traumatique d'autres articulations: Bras
M14.86	Arthropathie au cours d'autres maladies précisées classées ailleurs: Jambe	M19.13	Arthrose post-traumatique d'autres articulations: Avant-bras
M14.87	Arthropathie au cours d'autres maladies précisées classées ailleurs: Cheville et pied	M19.14	Arthrose post-traumatique d'autres articulations: Main
M14.88	Arthropathie au cours d'autres maladies précisées classées ailleurs: Autres	M19.15	Arthrose post-traumatique d'autres articulations: Région pelvienne et cuisse
M14.89	Arthropathie au cours d'autres maladies précisées classées ailleurs: Localisations non précisées	M19.17	Arthrose post-traumatique d'autres articulations: Cheville et pied
M15.0	(Ostéo)arthrose primaire généralisée	M19.18	Arthrose post-traumatique d'autres articulations: Autres
M15.1	Nodosités d'Heberden (avec arthropathie)	M19.19	Arthrose post-traumatique d'autres articulations: Localisations non précisées
M15.2	Nodosités de Bouchard (avec arthropathie)	M19.21	Autres arthroses secondaires: Région scapulaire
M15.3	Arthrose secondaire multiple	M19.22	Autres arthroses secondaires: Bras
M15.4	(Ostéo)arthrose érosive	M19.23	Autres arthroses secondaires: Avant-bras
M15.8	Autres polyarthroses	M19.24	Autres arthroses secondaires: Main
M15.9	Polyarthrose, sans précision	M19.25	Autres arthroses secondaires: Région pelvienne et cuisse
M16.0	Coxarthrose primaire, bilatérale	M19.27	Autres arthroses secondaires: Cheville et pied
M16.1	Autres coxarthroses primaires	M19.28	Autres arthroses secondaires: Autres
M16.2	Coxarthrose d'origine dysplasique, bilatérale	M19.29	Autres arthroses secondaires: Localisations non précisées
M16.3	Autres coxarthroses dysplasiques	M19.81	Autres arthroses précisées: Région scapulaire
M16.4	Coxarthrose post-traumatique, bilatérale	M19.82	Autres arthroses précisées: Bras
M16.5	Autres coxarthroses post-traumatiques	M19.83	Autres arthroses précisées: Avant-bras
M16.6	Autres coxarthroses secondaires, bilatérales	M19.84	Autres arthroses précisées: Main
M16.7	Autres coxarthroses secondaires	M19.85	Autres arthroses précisées: Région pelvienne et cuisse
M16.9	Coxarthrose, sans précision	M19.87	Autres arthroses précisées: Cheville et pied
		M19.88	Autres arthroses précisées: Autres
		M19.89	Autres arthroses précisées: Localisations non précisées
		M19.91	Arthrose, sans précision: Région scapulaire
		M19.92	Arthrose, sans précision: Bras

M19.93	Arthrose, sans précision: Avant-bras	M21.75	Inégalité des membres (acquise): Région pelvienne et cuisse
M19.94	Arthrose, sans précision: Main	M21.76	Inégalité des membres (acquise): Jambe
M19.95	Arthrose, sans précision: Région pelvienne et cuisse	M21.77	Inégalité des membres (acquise): Cheville et pied
M19.97	Arthrose, sans précision: Cheville et pied	M21.79	Inégalité des membres (acquise): Localisations non précisées
M19.98	Arthrose, sans précision: Autres	M21.80	Autres déformations précisées des membres: Sièges multiples
M19.99	Arthrose, sans précision: Localisations non précisées	M21.81	Autres déformations précisées des membres: Région scapulaire
M20.0	Déformation de(s) doigt(s)	M21.82	Autres déformations précisées des membres: Bras
M20.1	Hallux valgus (acquis)	M21.83	Autres déformations précisées des membres: Avant-bras
M20.2	Hallux rigidus	M21.84	Autres déformations précisées des membres: Main
M20.3	Autres déformations (acquises) du gros orteil	M21.85	Autres déformations précisées des membres: Région pelvienne et cuisse
M20.4	Autre(s) orteil(s) en marteau (acquis)	M21.86	Autres déformations précisées des membres: Jambe
M20.5	Autres déformations (acquises) d'(es) orteil(s)	M21.89	Autres déformations précisées des membres: Localisations non précisées
M20.6	Déformation acquise(s) d'(es) orteil(s), sans précision	M21.90	Déformation acquise d'un membre, sans précision: Sièges multiples
M21.00	Déformation en valgus, non classée ailleurs: Sièges multiples	M21.91	Déformation acquise d'un membre, sans précision: Région scapulaire
M21.01	Déformation en valgus, non classée ailleurs: Région scapulaire	M21.92	Déformation acquise d'un membre, sans précision: Bras
M21.02	Déformation en valgus, non classée ailleurs: Bras	M21.93	Déformation acquise d'un membre, sans précision: Avant-bras
M21.03	Déformation en valgus, non classée ailleurs: Avant-bras	M21.94	Déformation acquise d'un membre, sans précision: Main
M21.04	Déformation en valgus, non classée ailleurs: Main	M21.95	Déformation acquise d'un membre, sans précision: Région pelvienne et cuisse
M21.05	Déformation en valgus, non classée ailleurs: Région pelvienne et cuisse	M21.96	Déformation acquise d'un membre, sans précision: Jambe
M21.06	Déformation en valgus, non classée ailleurs: Jambe	M21.97	Déformation acquise d'un membre, sans précision: Cheville et pied
M21.07	Déformation en valgus, non classée ailleurs: Cheville et pied	M21.99	Déformation acquise d'un membre, sans précision: Localisations non précisées
M21.08	Déformation en valgus, non classée ailleurs: Autres	M22.0	Luxation récidivante de la rotule
M21.09	Déformation en valgus, non classée ailleurs: Localisations non précisées	M22.1	Subluxation récidivante de la rotule
M21.10	Déformation en varus, non classée ailleurs: Sièges multiples	M22.2	Maladies fémoro-patellaires
M21.11	Déformation en varus, non classée ailleurs: Région scapulaire	M22.3	Autres lésions de la rotule
M21.12	Déformation en varus, non classée ailleurs: Bras	M22.4	Rotule chondromalacique
M21.13	Déformation en varus, non classée ailleurs: Avant-bras	M22.8	Autres maladies de la rotule
M21.14	Déformation en varus, non classée ailleurs: Main	M22.9	Maladie de la rotule, sans autre précision
M21.15	Déformation en varus, non classée ailleurs: Région pelvienne et cuisse	M23.00	Kyste du ménisque: Localisations multiples
M21.16	Déformation en varus, non classée ailleurs: Jambe	M23.01	Kyste du ménisque: Corne antérieure du ménisque interne
M21.17	Déformation en varus, non classée ailleurs: Cheville et pied	M23.02	Kyste du ménisque: Corne postérieure du ménisque interne
M21.18	Déformation en varus, non classée ailleurs: Autres	M23.03	Kyste du ménisque: Autre partie et partie non précisée du ménisque interne
M21.19	Déformation en varus, non classée ailleurs: Localisations non précisées	M23.04	Kyste du ménisque: Corne antérieure du ménisque externe
M21.20	Déformation en flexion: Sièges multiples	M23.05	Kyste du ménisque: Corne postérieure du ménisque externe
M21.21	Déformation en flexion: Région scapulaire	M23.06	Kyste du ménisque: Autre partie et partie non précisée du ménisque externe
M21.22	Déformation en flexion: Bras	M23.09	Kyste du ménisque: Ménisque SAI
M21.23	Déformation en flexion: Avant-bras	M23.10	Ménisque discoïde (congénital): Localisations multiples
M21.24	Déformation en flexion: Main	M23.13	Ménisque discoïde (congénital): Ménisque interne
M21.25	Déformation en flexion: Région pelvienne et cuisse	M23.16	Ménisque discoïde (congénital): ménisque externe
M21.26	Déformation en flexion: Jambe	M23.19	Ménisque discoïde (congénital): Ménisque SAI
M21.27	Déformation en flexion: Cheville et pied	M23.20	Lésion du ménisque due à une déchirure ou un traumatisme ancien: Localisations multiples
M21.28	Déformation en flexion: Autres	M23.21	Lésion du ménisque due à une déchirure ou un traumatisme ancien: Corne antérieure du ménisque interne
M21.29	Déformation en flexion: Localisations non précisées	M23.22	Lésion du ménisque due à une déchirure ou un traumatisme ancien: Corne postérieure du ménisque interne
M21.30	Poignet ou pied tombant (acquis): Sièges multiples		
M21.37	Poignet ou pied tombant (acquis): Cheville et pied		
M21.4	Pied plat [pes planus] (acquis)		
M21.57	Main et pied bot(e) ou en griffe acquis(e): Cheville et pied		
M21.60	Pied creux, acquis		
M21.61	Pied plat valgus, acquis		
M21.62	Pied équin, acquis		
M21.63	Pied étalé en éventail, acquis		
M21.68	Autres déformations acquises de la cheville et du pied		
M21.70	Inégalité des membres (acquise): Sièges multiples		
M21.71	Inégalité des membres (acquise): Région scapulaire		
M21.72	Inégalité des membres (acquise): Bras		
M21.73	Inégalité des membres (acquise): Avant-bras		
M21.74	Inégalité des membres (acquise): Main		

M23.23	Lésion du ménisque due à une déchirure ou un traumatisme ancien: Autre partie et partie non précisée du ménisque interne	M23.91	Lésion interne du genou, sans précision: Ligament croisé antérieur ou corne antérieure du ménisque interne
M23.24	Lésion du ménisque due à une déchirure ou un traumatisme ancien: Corne antérieure du ménisque externe	M23.92	Lésion interne du genou, sans précision: Ligament croisé postérieur ou corne postérieure du ménisque interne
M23.25	Lésion du ménisque due à une déchirure ou un traumatisme ancien: Corne postérieure du ménisque externe	M23.93	Lésion interne du genou, sans précision: Ligament interne [Lig. tibial collatéral] ou partie autre et non précisée du ménisque interne
M23.26	Lésion du ménisque due à une déchirure ou un traumatisme ancien: Autre partie et partie non précisée du ménisque externe	M23.94	Lésion interne du genou, sans précision: Ligament externe [Lig. péronier collatéral] ou corne antérieure du ménisque externe
M23.29	Lésion du ménisque due à une déchirure ou un traumatisme ancien: Ménisque SAI	M23.95	Lésion interne du genou, sans précision: Corne postérieure du ménisque externe
M23.30	Autres atteintes du ménisque: Localisations multiples	M23.96	Lésion interne du genou, sans précision: Partie autre et non précisée du ménisque externe
M23.31	Autres atteintes du ménisque: Corne antérieure du ménisque interne	M23.97	Lésion interne du genou, sans précision: Ligament capsulaire
M23.32	Autres atteintes du ménisque: Corne postérieure du ménisque interne	M23.99	Lésion interne du genou, sans précision: Ligament non précisé ou ménisque non précisé
M23.33	Autres atteintes du ménisque: Autre partie et partie non précisée du ménisque interne	M24.00	Souris intra-articulaire: Sièges multiples
M23.34	Autres atteintes du ménisque: Corne antérieure du ménisque externe	M24.01	Souris intra-articulaire: Région scapulaire
M23.35	Autres atteintes du ménisque: Corne postérieure du ménisque externe	M24.02	Souris intra-articulaire: Bras
M23.36	Autres atteintes du ménisque: Autre partie et partie non précisée du ménisque externe	M24.03	Souris intra-articulaire: Avant-bras
M23.39	Autres atteintes du ménisque: Ménisque SAI	M24.04	Souris intra-articulaire: Main
M23.4	Souris intra-articulaire du genou	M24.05	Souris intra-articulaire: Région pelvienne et cuisse
M23.50	Instabilité chronique du genou: Localisations multiples	M24.07	Souris intra-articulaire: Cheville et pied
M23.51	Instabilité chronique du genou: Ligament croisé antérieur	M24.08	Souris intra-articulaire: Autres
M23.52	Instabilité chronique du genou: Ligament croisé postérieur	M24.09	Souris intra-articulaire: Localisations non précisées
M23.53	Instabilité chronique du genou: Ligament interne [Lig. tibial collatéral]	M24.10	Autres atteintes du cartilage articulaire: Sièges multiples
M23.54	Instabilité chronique du genou: Ligament externe [Lig. péronier collatéral]	M24.11	Autres atteintes du cartilage articulaire: Région scapulaire
M23.57	Instabilité chronique du genou: Ligament capsulaire	M24.12	Autres atteintes du cartilage articulaire: Bras
M23.59	Instabilité chronique du genou: Ligament non précisé	M24.13	Autres atteintes du cartilage articulaire: Avant-bras
M23.60	Autres ruptures spontanées de ligament(s) du genou: Localisations multiples	M24.14	Autres atteintes du cartilage articulaire: Main
M23.61	Autres ruptures spontanées de ligament(s) du genou: Ligament croisé antérieur	M24.15	Autres atteintes du cartilage articulaire: Région pelvienne et cuisse
M23.62	Autres ruptures spontanées de ligament(s) du genou: Ligament croisé postérieur	M24.17	Autres atteintes du cartilage articulaire: Cheville et pied
M23.63	Autres ruptures spontanées de ligament(s) du genou: Ligament interne	M24.18	Autres atteintes du cartilage articulaire: Autres
M23.64	Autres ruptures spontanées de ligament(s) du genou: Ligament externe]	M24.19	Autres atteintes du cartilage articulaire: Localisations non précisées
M23.67	Autres ruptures spontanées de ligament(s) du genou: Ligament capsulaire	M24.20	Lésion ligamentaire: Sièges multiples
M23.69	Autres ruptures spontanées de ligament(s) du genou: Ligament non précisé	M24.21	Lésion ligamentaire: Région scapulaire
M23.80	Autres lésions internes du genou: Localisations multiples	M24.22	Lésion ligamentaire: Bras
M23.81	Autres lésions internes du genou: Ligament croisé antérieur	M24.23	Lésion ligamentaire: Avant-bras
M23.82	Autres lésions internes du genou: Ligament croisé postérieur	M24.24	Lésion ligamentaire: Main
M23.83	Autres lésions internes du genou: ligament interne [Lig. tibial collatéral]	M24.25	Lésion ligamentaire: Région pelvienne et cuisse
M23.84	Autres lésions internes du genou: Ligament externe [Lig. péronier collatéral]	M24.27	Lésion ligamentaire: Cheville et pied
M23.87	Autres lésions internes du genou: Ligament capsulaire	M24.28	Lésion ligamentaire: Autres
M23.89	Autres lésions internes du genou: Ligament non précisé	M24.29	Lésion ligamentaire: Localisations non précisées
M23.90	Lésion interne du genou, sans précision: Localisations multiples	M24.30	Luxation et subluxation pathologiques d'une articulation, non classées ailleurs: Sièges multiples
		M24.31	Luxation et subluxation pathologiques d'une articulation, non classées ailleurs: Région scapulaire
		M24.32	Luxation et subluxation pathologiques d'une articulation, non classées ailleurs: Bras
		M24.33	Luxation et subluxation pathologiques d'une articulation, non classées ailleurs: Avant-bras
		M24.34	Luxation et subluxation pathologiques d'une articulation, non classées ailleurs: Main
		M24.35	Luxation et subluxation pathologiques d'une articulation, non classées ailleurs: Région pelvienne et cuisse
		M24.36	Luxation et subluxation pathologiques d'une articulation, non classées ailleurs: Jambe
		M24.37	Luxation et subluxation pathologiques d'une articulation, non classées ailleurs: Cheville et pied
		M24.38	Luxation et subluxation pathologiques d'une articulation, non classées ailleurs: Autres

M24.39	Luxation et subluxation pathologiques d'une articulation, non classées ailleurs: Localisations non précisées	M24.95	Affection articulaire, sans précision: Région pelvienne et cuisse
M24.40	Luxation et subluxation articulaires récidivantes: Sièges multiples	M24.97	Affection articulaire, sans précision: Cheville et pied
M24.41	Luxation et subluxation articulaires récidivantes: Région scapulaire	M24.98	Affection articulaire, sans précision: Autres
M24.42	Luxation et subluxation articulaires récidivantes: Bras	M24.99	Affection articulaire, sans précision: Localisations non précisées
M24.43	Luxation et subluxation articulaires récidivantes: Avant-bras	M25.00	Hémarthrose: Sièges multiples
M24.44	Luxation et subluxation articulaires récidivantes: Main	M25.01	Hémarthrose: Région scapulaire
M24.45	Luxation et subluxation articulaires récidivantes: Région pelvienne et cuisse	M25.02	Hémarthrose: Bras
M24.46	Luxation et subluxation articulaires récidivantes: Jambe	M25.03	Hémarthrose: Avant-bras
M24.47	Luxation et subluxation articulaires récidivantes: Cheville et pied	M25.04	Hémarthrose: Main
M24.48	Luxation et subluxation articulaires récidivantes: Autres	M25.05	Hémarthrose: Région pelvienne et cuisse
M24.49	Luxation et subluxation articulaires récidivantes: Localisations non précisées	M25.06	Hémarthrose: Jambe
M24.50	Raideur articulaire par contracture: Sièges multiples	M25.07	Hémarthrose: Cheville et pied
M24.51	Raideur articulaire par contracture: Région scapulaire	M25.08	Hémarthrose: Autres
M24.52	Raideur articulaire par contracture: Bras	M25.09	Hémarthrose: Localisations non précisées
M24.53	Raideur articulaire par contracture: Avant-bras	M25.10	Fistule articulaire: Sièges multiples
M24.54	Raideur articulaire par contracture: Main	M25.11	Fistule articulaire: Région scapulaire
M24.55	Raideur articulaire par contracture: Région pelvienne et cuisse	M25.12	Fistule articulaire: Bras
M24.56	Raideur articulaire par contracture: Jambe	M25.13	Fistule articulaire: Avant-bras
M24.57	Raideur articulaire par contracture: Cheville et pied	M25.14	Fistule articulaire: Main
M24.58	Raideur articulaire par contracture: Autres	M25.15	Fistule articulaire: Région pelvienne et cuisse
M24.59	Raideur articulaire par contracture: Localisations non précisées	M25.16	Fistule articulaire: Jambe
M24.60	Ankylose articulaire: Sièges multiples	M25.17	Fistule articulaire: Cheville et pied
M24.61	Ankylose articulaire: Région scapulaire	M25.18	Fistule articulaire: Autres
M24.62	Ankylose articulaire: Bras	M25.19	Fistule articulaire: Localisations non précisées
M24.63	Ankylose articulaire: Avant-bras	M25.20	Hyperlaxité articulaire: Sièges multiples
M24.64	Ankylose articulaire: Main	M25.21	Hyperlaxité articulaire: Région scapulaire
M24.65	Ankylose articulaire: Région pelvienne et cuisse	M25.22	Hyperlaxité articulaire: Bras
M24.66	Ankylose articulaire: Jambe	M25.23	Hyperlaxité articulaire: Avant-bras
M24.67	Ankylose articulaire: Cheville et pied	M25.24	Hyperlaxité articulaire: Main
M24.68	Ankylose articulaire: Autres	M25.25	Hyperlaxité articulaire: Région pelvienne et cuisse
M24.69	Ankylose articulaire: Localisations non précisées	M25.26	Hyperlaxité articulaire: Jambe
M24.7	Protrusion acétabulaire	M25.27	Hyperlaxité articulaire: Cheville et pied
M24.80	Autres affections articulaires spécifiques, non classées ailleurs: Sièges multiples	M25.28	Hyperlaxité articulaire: Autres
M24.81	Autres affections articulaires spécifiques, non classées ailleurs: Région scapulaire	M25.29	Hyperlaxité articulaire: Localisations non précisées
M24.82	Autres affections articulaires spécifiques, non classées ailleurs: Bras	M25.30	Autres instabilités articulaires: Sièges multiples
M24.83	Autres affections articulaires spécifiques, non classées ailleurs: Avant-bras	M25.31	Autres instabilités articulaires: Région scapulaire
M24.84	Autres affections articulaires spécifiques, non classées ailleurs: Main	M25.32	Autres instabilités articulaires: Bras
M24.85	Autres affections articulaires spécifiques, non classées ailleurs: Région pelvienne et cuisse	M25.33	Autres instabilités articulaires: Avant-bras
M24.87	Autres affections articulaires spécifiques, non classées ailleurs: Cheville et pied	M25.34	Autres instabilités articulaires: Main
M24.88	Autres affections articulaires spécifiques, non classées ailleurs: Autres	M25.35	Autres instabilités articulaires: Région pelvienne et cuisse
M24.89	Autres affections articulaires spécifiques, non classées ailleurs: Localisations non précisées	M25.36	Autres instabilités articulaires: Jambe
M24.90	Affection articulaire, sans précision: Sièges multiples	M25.37	Autres instabilités articulaires: Cheville et pied
M24.91	Affection articulaire, sans précision: Région scapulaire	M25.38	Autres instabilités articulaires: Autres
M24.92	Affection articulaire, sans précision: Bras	M25.39	Autres instabilités articulaires: Localisations non précisées
M24.93	Affection articulaire, sans précision: Avant-bras	M25.40	Epanchement articulaire: Sièges multiples
M24.94	Affection articulaire, sans précision: Main	M25.41	Epanchement articulaire: Région scapulaire
		M25.42	Epanchement articulaire: Bras
		M25.43	Epanchement articulaire: Avant-bras
		M25.44	Epanchement articulaire: Main
		M25.45	Epanchement articulaire: Région pelvienne et cuisse
		M25.46	Epanchement articulaire: Jambe
		M25.47	Epanchement articulaire: Cheville et pied
		M25.48	Epanchement articulaire: Autres
		M25.49	Epanchement articulaire: Localisations non précisées
		M25.50	Douleur articulaire: Sièges multiples
		M25.51	Douleur articulaire: Région scapulaire
		M25.52	Douleur articulaire: Bras
		M25.53	Douleur articulaire: Avant-bras
		M25.54	Douleur articulaire: Main
		M25.55	Douleur articulaire: Région pelvienne et cuisse
		M25.56	Douleur articulaire: Jambe
		M25.57	Douleur articulaire: Cheville et pied
		M25.58	Douleur articulaire: Autres
		M25.59	Douleur articulaire: Localisations non précisées
		M25.60	Raideur articulaire, non classée ailleurs: Sièges multiples

M25.61	Raideur articulaire, non classée ailleurs: Région scapulaire	M33.0	Dermatomyosite juvénile
M25.62	Raideur articulaire, non classée ailleurs: Bras	M33.1	Autres dermatomyosites
M25.63	Raideur articulaire, non classée ailleurs: Avant-bras	M33.2	Polymyosite
M25.64	Raideur articulaire, non classée ailleurs: Main	M33.9	Dermato-polymyosite, sans précision
M25.65	Raideur articulaire, non classée ailleurs: Région pelvienne et cuisse	M34.0	Sclérose systémique progressive
M25.66	Raideur articulaire, non classée ailleurs: Jambe	M34.1	Syndrome CR(E)ST
M25.67	Raideur articulaire, non classée ailleurs: Cheville et pied	M34.2	Sclérose systémique due à des médicaments et des produits chimiques
M25.68	Raideur articulaire, non classée ailleurs: Autres	M34.8	Autres formes de sclérose systémique
M25.69	Raideur articulaire, non classée ailleurs: Localisations non précisées	M34.9	Sclérose systémique, sans précision
M25.70	Ostéophyte: Sièges multiples	M35.0	Syndrome de Gougerot-Sjögren
M25.71	Ostéophyte: Région scapulaire	M35.1	Autres formes de passage
M25.72	Ostéophyte: Bras	M35.2	Syndrome de Behçet
M25.73	Ostéophyte: Avant-bras	M35.3	Polymyalgie rhumatismale
M25.74	Ostéophyte: Main	M35.4	Fasciite disséminée (à éosinophiles)
M25.75	Ostéophyte: Région pelvienne et cuisse	M35.5	Fibrosclérose multiple
M25.76	Ostéophyte: Jambe	M35.7	Syndrome d'hypermobilité
M25.77	Ostéophyte: Cheville et pied	M35.8	Autres atteintes systémiques précisées du tissu conjonctif
M25.78	Ostéophyte: Autres	M35.9	Atteinte systémique du tissu conjonctif, sans précision
M25.79	Ostéophyte: Localisations non précisées	M36.0	Dermato(poly)myosite au cours de maladies tumorales {C00-D48}
M25.80	Autres affections articulaires précisées: Sièges multiples	M36.1	Arthropathie au cours de maladies tumorales classées ailleurs {C00-D48}
M25.81	Autres affections articulaires précisées: Région scapulaire	M36.2	Arthropathie hémophilique [D66-D68]
M25.82	Autres affections articulaires précisées: Bras	M36.3	Arthropathie au cours d'autres maladies du sang classées ailleurs [D50-D76]
M25.83	Autres affections articulaires précisées: Avant-bras	M36.4	Arthropathie au cours de réactions d'hypersensibilité classées ailleurs
M25.84	Autres affections articulaires précisées: Main	M36.51	Stade 1 de la maladie GVH chronique du tissu conjonctif {T86.05}, {T86.06}
M25.85	Autres affections articulaires précisées: Région pelvienne et cuisse	M36.52	Stade 2 de la maladie GVH chronique du tissu conjonctif {T86.06}
M25.86	Autres affections articulaires précisées: Jambe	M36.53	Stade 3 de la maladie GVH chronique du tissu conjonctif {T86.07}
M25.87	Autres affections articulaires précisées: Cheville et pied	M36.8	Atteintes systémiques du tissu conjonctif au cours d'autres maladies classées ailleurs
M25.88	Autres affections articulaires précisées: Autres	M40.00	Cyphose posturale: Localisations multiples de la colonne vertébrale
M25.89	Autres affections articulaires précisées: Localisations non précisées	M40.01	Cyphose posturale: Région occipito-atloïdo-axoïdienne
M25.90	Affection articulaire, sans précision: Sièges multiples	M40.02	Cyphose posturale: Région cervicale
M25.91	Affection articulaire, sans précision: Région scapulaire	M40.03	Cyphose posturale: Région cervico-dorsale
M25.92	Affection articulaire, sans précision: Bras	M40.04	Cyphose posturale: Région dorsale
M25.93	Affection articulaire, sans précision: Avant-bras	M40.05	Cyphose posturale: Région dorso-lombaire
M25.94	Affection articulaire, sans précision: Main	M40.06	Cyphose posturale: Région lombaire
M25.95	Affection articulaire, sans précision: Région pelvienne et cuisse	M40.07	Cyphose posturale: Région lombo-sacrée
M25.96	Affection articulaire, sans précision: Jambe	M40.08	Cyphose posturale: Région sacrée et sacro-coccygienne
M25.97	Affection articulaire, sans précision: Cheville et pied	M40.09	Cyphose posturale: Localisation non précisée
M25.98	Affection articulaire, sans précision: Autres	M40.10	Autres cyphoses secondaires: Localisations multiples de la colonne vertébrale
M25.99	Affection articulaire, sans précision: Localisations non précisées	M40.11	Autres cyphoses secondaires: Région occipito-atloïdo-axoïdienne
M30.0	Périartérite noueuse	M40.12	Autres cyphoses secondaires: Région cervicale
M30.1	Périartérite avec atteinte pulmonaire	M40.13	Autres cyphoses secondaires: Région cervico-dorsale
M30.2	Périartérite juvénile	M40.14	Autres cyphoses secondaires: Région dorsale
M30.3	Syndrome adéno-cutanéomuqueux [Kawasaki]	M40.15	Autres cyphoses secondaires: Région dorso-lombaire
M30.8	Autres affections apparentées à la périartérite noueuse	M40.16	Autres cyphoses secondaires: Région lombaire
M31.0	Angéite d'hypersensibilité	M40.17	Autres cyphoses secondaires: Région lombo-sacrée
M31.3	Granulomatose de Wegener	M40.18	Autres cyphoses secondaires: Région sacrée et sacro-coccygienne
M31.4	Syndrome de la crosse aortique [Takayasu]	M40.19	Autres cyphoses secondaires: Localisation non précisée
M31.5	Artérite à cellules géantes avec polymyalgie rhumatismale	M40.20	Cyphoses autres et non précisées: Localisations multiples de la colonne vertébrale
M31.6	Autres artérites à cellules géantes	M40.21	Cyphoses autres et non précisées: Région occipito-atloïdo-axoïdienne
M31.7	Micropolyangéite microscopique	M40.22	Cyphoses autres et non précisées: Région cervicale
M31.8	Autres vasculopathies nécrosantes précisées		
M31.9	Vasculopathie nécrosante, sans précision		
M32.0	Lupus érythémateux disséminé médicamenteux		
M32.1	Lupus érythémateux disséminé avec atteinte d'organes et d'appareils		
M32.8	Autres formes de lupus érythémateux disséminé		
M32.9	Lupus érythémateux disséminé, sans précision		

M40.23	Cyphoses autres et non précisées: Région cervico-dorsale	M41.13	Scoliose juvénile idiopathique: Région cervico-dorsale
M40.24	Cyphoses autres et non précisées: Région dorsale	M41.14	Scoliose juvénile idiopathique: Région dorsale
M40.25	Cyphoses autres et non précisées: Région dorso-lombaire	M41.15	Scoliose juvénile idiopathique: Région dorso-lombaire
M40.26	Cyphoses autres et non précisées: Région lombaire	M41.16	Scoliose juvénile idiopathique: Région lombaire
M40.27	Cyphoses autres et non précisées: Région lombo-sacrée	M41.17	Scoliose juvénile idiopathique: Région lombo-sacrée
M40.28	Cyphoses autres et non précisées: Région sacrée et sacro-coccygienne	M41.18	Scoliose juvénile idiopathique: Région sacrée et sacro-coccygienne
M40.29	Cyphoses autres et non précisées: Localisation non précisée	M41.19	Scoliose juvénile idiopathique: Localisation non précisée
M40.30	Syndrome du dos plat: Localisations multiples de la colonne vertébrale	M41.20	Autres scolioses idiopathiques: Localisations multiples de la colonne vertébrale
M40.31	Syndrome du dos plat: Région occipito-atloïdo-axoïdienne	M41.21	Autres scolioses idiopathiques: Région occipito-atloïdo-axoïdienne
M40.32	Syndrome du dos plat: Région cervicale	M41.22	Autres scolioses idiopathiques: Région cervicale
M40.33	Syndrome du dos plat: Région cervico-dorsale	M41.23	Autres scolioses idiopathiques: Région cervico-dorsale
M40.34	Syndrome du dos plat: Région dorsale	M41.24	Autres scolioses idiopathiques: Région dorsale
M40.35	Syndrome du dos plat: Région dorso-lombaire	M41.25	Autres scolioses idiopathiques: Région dorso-lombaire
M40.36	Syndrome du dos plat: Région lombaire		
M40.37	Syndrome du dos plat: Région lombo-sacrée	M41.26	Autres scolioses idiopathiques: Région lombaire
M40.38	Syndrome du dos plat: Région sacrée et sacro-coccygienne	M41.27	Autres scolioses idiopathiques: Région lombo-sacrée
M40.39	Syndrome du dos plat: Localisation non précisée	M41.28	Autres scolioses idiopathiques: Région sacrée et sacro-coccygienne
M40.40	Autres lordoses: Localisations multiples de la colonne vertébrale	M41.29	Autres scolioses idiopathiques: Localisation non précisée
M40.41	Autres lordoses: Région occipito-atloïdo-axoïdienne	M41.30	Scoliose par anomalie dorsale: Localisations multiples de la colonne vertébrale
M40.42	Autres lordoses: Région cervicale	M41.31	Scoliose par anomalie dorsale: Région occipito-atloïdo-axoïdienne
M40.43	Autres lordoses: Région cervico-dorsale		
M40.44	Autres lordoses: Région dorsale	M41.32	Scoliose par anomalie dorsale: Région cervicale
M40.45	Autres lordoses: Région dorso-lombaire	M41.33	Scoliose par anomalie dorsale: Région cervico-dorsale
M40.46	Autres lordoses: Région lombaire		
M40.47	Autres lordoses: Région lombo-sacrée	M41.34	Scoliose par anomalie dorsale: Région dorsale
M40.48	Autres lordoses: Région sacrée et sacro-coccygienne	M41.35	Scoliose par anomalie dorsale: Région dorso-lombaire
M40.49	Autres lordoses: Localisation non précisée	M41.36	Scoliose par anomalie dorsale: Région lombaire
M40.50	Lordose, sans précision: Localisations multiples de la colonne vertébrale	M41.37	Scoliose par anomalie dorsale: Région lombo-sacrée
M40.51	Lordose, sans précision: Région occipito-atloïdo-axoïdienne	M41.38	Scoliose par anomalie dorsale: Région sacrée et sacro-coccygienne
M40.52	Lordose, sans précision: Région cervicale		
M40.53	Lordose, sans précision: Région cervico-dorsale	M41.39	Scoliose par anomalie dorsale: Localisation non précisée
M40.54	Lordose, sans précision: Région dorsale		
M40.55	Lordose, sans précision: Région dorso-lombaire	M41.40	Scoliose neuromusculaire: Localisations multiples de la colonne vertébrale
M40.56	Lordose, sans précision: Région lombaire		
M40.57	Lordose, sans précision: Région lombo-sacrée	M41.41	Scoliose neuromusculaire: Région occipito-atloïdo-axoïdienne
M40.58	Lordose, sans précision: Région sacrée et sacro-coccygienne	M41.42	Scoliose neuromusculaire: Région cervicale
M40.59	Lordose, sans précision: Localisation non précisée	M41.43	Scoliose neuromusculaire: Région cervico-dorsale
M41.00	Scoliose idiopathique infantile: Localisations multiples de la colonne vertébrale	M41.44	Scoliose neuromusculaire: Région dorsale
M41.01	Scoliose idiopathique infantile: Région occipito-atloïdo-axoïdienne	M41.45	Scoliose neuromusculaire: Région dorso-lombaire
M41.02	Scoliose idiopathique infantile: Région cervicale	M41.46	Scoliose neuromusculaire: Région lombaire
M41.03	Scoliose idiopathique infantile: Région cervico-dorsale	M41.47	Scoliose neuromusculaire: Région lombo-sacrée
M41.04	Scoliose idiopathique infantile: Région dorsale	M41.48	Scoliose neuromusculaire: Région sacrée et sacro-coccygienne
M41.05	Scoliose idiopathique infantile: Région dorso-lombaire	M41.49	Scoliose neuromusculaire: Localisation non précisée
M41.06	Scoliose idiopathique infantile: Région lombaire	M41.50	Autres formes de scoliose secondaire: Localisations multiples de la colonne vertébrale
M41.07	Scoliose idiopathique infantile: Région lombo-sacrée	M41.51	Autres formes de scoliose secondaire: Région occipito-atloïdo-axoïdienne
M41.08	Scoliose idiopathique infantile: Région sacrée et sacro-coccygienne	M41.52	Autres formes de scoliose secondaire: Région cervicale
M41.09	Scoliose idiopathique infantile: Localisation non précisée	M41.53	Autres formes de scoliose secondaire: Région cervico-dorsale
M41.10	Scoliose juvénile idiopathique: Localisations multiples de la colonne vertébrale	M41.54	Autres formes de scoliose secondaire: Région dorsale
M41.11	Scoliose juvénile idiopathique: Région occipito-atloïdo-axoïdienne	M41.55	Autres formes de scoliose secondaire: Région dorso-lombaire
M41.12	Scoliose juvénile idiopathique: Région cervicale	M41.56	Autres formes de scoliose secondaire: Région lombaire

M41.57	Autres formes de scoliose secondaire: Région lombo-sacrée	M42.91	Ostéochondrite vertébrale, sans précision: Région occipito-atloïdo-axoïdienne
M41.58	Autres formes de scoliose secondaire: Région sacrée et sacro-coccygienne	M42.92	Ostéochondrite vertébrale, sans précision: Région cervicale
M41.59	Autres formes de scoliose secondaire: Localisation non précisée	M42.93	Ostéochondrite vertébrale, sans précision: Région cervico-dorsale
M41.80	Autres formes de scoliose: Localisations multiples de la colonne vertébrale	M42.94	Ostéochondrite vertébrale, sans précision: Région dorsale
M41.81	Autres formes de scoliose: Région occipito-atloïdo-axoïdienne	M42.95	Ostéochondrite vertébrale, sans précision: Région dorso-lombaire
M41.82	Autres formes de scoliose: Région cervicale	M42.96	Ostéochondrite vertébrale, sans précision: Région lombaire
M41.83	Autres formes de scoliose: Région cervico-dorsale	M42.97	Ostéochondrite vertébrale, sans précision: Région lombo-sacrée
M41.84	Autres formes de scoliose: Région dorsale	M42.98	Ostéochondrite vertébrale, sans précision: Région sacrée et sacro-coccygienne
M41.85	Autres formes de scoliose: Région dorso-lombaire	M42.99	Ostéochondrite vertébrale, sans précision: Localisation non précisée
M41.86	Autres formes de scoliose: Région lombaire	M43.00	Spondylyse: Localisations multiples de la colonne vertébrale
M41.87	Autres formes de scoliose: Région lombo-sacrée	M43.01	Spondylyse: Région occipito-atloïdo-axoïdienne
M41.88	Autres formes de scoliose: Région sacrée et sacro-coccygienne	M43.02	Spondylyse: Région cervicale
M41.89	Autres formes de scoliose: Localisation non précisée	M43.03	Spondylyse: Région cervico-dorsale
M41.90	Scoliose, sans précision: Localisations multiples de la colonne vertébrale	M43.04	Spondylyse: Région dorsale
M41.91	Scoliose, sans précision: Région occipito-atloïdo-axoïdienne	M43.05	Spondylyse: Région dorso-lombaire
M41.92	Scoliose, sans précision: Région cervicale	M43.06	Spondylyse: Région lombaire
M41.93	Scoliose, sans précision: Région cervico-dorsale	M43.07	Spondylyse: Région lombo-sacrée
M41.94	Scoliose, sans précision: Région dorsale	M43.08	Spondylyse: Région sacrée et sacro-coccygienne
M41.95	Scoliose, sans précision: Région dorso-lombaire	M43.09	Spondylyse: Localisation non précisée
M41.96	Scoliose, sans précision: Région lombaire	M43.10	Spondylolisthésis: Localisations multiples de la colonne vertébrale
M41.97	Scoliose, sans précision: Région lombo-sacrée	M43.11	Spondylolisthésis: Région occipito-atloïdo-axoïdienne
M41.98	Scoliose, sans précision: Région sacrée et sacro-coccygienne	M43.12	Spondylolisthésis: Région cervicale
M41.99	Scoliose, sans précision: Localisation non précisée	M43.13	Spondylolisthésis: Région cervico-dorsale
M42.00	Ostéochondrite vertébrale juvénile: Localisations multiples de la colonne vertébrale	M43.14	Spondylolisthésis: Région dorsale
M42.01	Ostéochondrite vertébrale juvénile: Région occipito-atloïdo-axoïdienne	M43.15	Spondylolisthésis: Région dorso-lombaire
M42.02	Ostéochondrite vertébrale juvénile: Région cervicale	M43.16	Spondylolisthésis: Région lombaire
M42.03	Ostéochondrite vertébrale juvénile: Région cervico-dorsale	M43.17	Spondylolisthésis: Région lombo-sacrée
M42.04	Ostéochondrite vertébrale juvénile: Région dorsale	M43.18	Spondylolisthésis: Région sacrée et sacro-coccygienne
M42.05	Ostéochondrite vertébrale juvénile: Région dorso-lombaire	M43.19	Spondylolisthésis: Localisation non précisée
M42.06	Ostéochondrite vertébrale juvénile: Région lombaire	M43.20	Autres soudures vertébrales: Localisations multiples de la colonne vertébrale
M42.07	Ostéochondrite vertébrale juvénile: Région lombo-sacrée	M43.21	Autres soudures vertébrales: Région occipito-atloïdo-axoïdienne
M42.08	Ostéochondrite vertébrale juvénile: Région sacrée et sacro-coccygienne	M43.22	Autres soudures vertébrales: Région cervicale
M42.09	Ostéochondrite vertébrale juvénile: Localisation non précisée	M43.23	Autres soudures vertébrales: Région cervico-dorsale
M42.10	Ostéochondrite vertébrale de l'adulte: Localisations multiples de la colonne vertébrale	M43.24	Autres soudures vertébrales: Région dorsale
M42.11	Ostéochondrite vertébrale de l'adulte: Région occipito-atloïdo-axoïdienne	M43.25	Autres soudures vertébrales: Région dorso-lombaire
M42.12	Ostéochondrite vertébrale de l'adulte: Région cervicale	M43.26	Autres soudures vertébrales: Région lombaire
M42.13	Ostéochondrite vertébrale de l'adulte: Région cervico-dorsale	M43.27	Autres soudures vertébrales: Région lombo-sacrée
M42.14	Ostéochondrite vertébrale de l'adulte: Région dorsale	M43.28	Autres soudures vertébrales: Région sacrée et sacro-coccygienne
M42.15	Ostéochondrite vertébrale de l'adulte: Région dorso-lombaire	M43.29	Autres soudures vertébrales: Localisation non précisée
M42.16	Ostéochondrite vertébrale de l'adulte: Région lombaire	M43.3	Subluxation récidivante atloïdo-axoïdienne avec myélopathie
M42.17	Ostéochondrite vertébrale de l'adulte: Région lombo-sacrée	M43.4	Autres subluxations atloïdo-axoïdiennes récidivantes
M42.18	Ostéochondrite vertébrale de l'adulte: Région sacrée et sacro-coccygienne	M43.50	Autres subluxations vertébrales récidivantes: Localisations multiples de la colonne vertébrale
M42.19	Ostéochondrite vertébrale de l'adulte: Localisation non précisée	M43.52	Autres subluxations vertébrales récidivantes: Région cervicale
M42.90	Ostéochondrite vertébrale, sans précision: Localisations multiples de la colonne vertébrale	M43.53	Autres subluxations vertébrales récidivantes: Région cervico-dorsale
		M43.54	Autres subluxations vertébrales récidivantes: Région dorsale
		M43.55	Autres subluxations vertébrales récidivantes: Région dorso-lombaire
		M43.56	Autres subluxations vertébrales récidivantes: Région lombaire

M43.57	Autres subluxations vertébrales récidivantes: Région lombo-sacrée	M46.08	Enthésopathie spinale: Région sacrée et sacro-coccygienne
M43.58	Autres subluxations vertébrales récidivantes: Région sacrée et sacro-coccygienne	M46.09	Enthésopathie spinale: Localisation non précisée
M43.59	Autres subluxations vertébrales récidivantes: Localisation non précisée	M46.1	Sacro-iliéite, non classée ailleurs
M43.6	Torticolis	M46.20	Ostéomyélite vertébrale: Localisations multiples de la colonne vertébrale
M43.80	Autres dorsopathies avec déformation précisées: Localisations multiples de la colonne vertébrale	M46.21	Ostéomyélite vertébrale: Région occipito-atloïdo-axoïdienne
M43.81	Autres dorsopathies avec déformation précisées: Région occipito-atloïdo-axoïdienne	M46.22	Ostéomyélite vertébrale: Région cervicale
M43.82	Autres dorsopathies avec déformation précisées: Région cervicale	M46.23	Ostéomyélite vertébrale: Région cervico-dorsale
M43.83	Autres dorsopathies avec déformation précisées: Région cervico-dorsale	M46.24	Ostéomyélite vertébrale: Région dorsale
M43.84	Autres dorsopathies avec déformation précisées: Région dorsale	M46.25	Ostéomyélite vertébrale: Région dorso-lombaire
M43.85	Autres dorsopathies avec déformation précisées: Région dorso-lombaire	M46.26	Ostéomyélite vertébrale: Région lombaire
M43.86	Autres dorsopathies avec déformation précisées: Région lombaire	M46.27	Ostéomyélite vertébrale: Région lombo-sacrée
M43.87	Autres dorsopathies avec déformation précisées: Région lombo-sacrée	M46.28	Ostéomyélite vertébrale: Région sacrée et sacro-coccygienne
M43.88	Autres dorsopathies avec déformation précisées: Région sacrée et sacro-coccygienne	M46.29	Ostéomyélite vertébrale: Localisation non précisée
M43.89	Autres dorsopathies avec déformation précisées: Localisation non précisée	M46.30	Infection (pyogène) d'un disque intervertébral: Localisations multiples de la colonne vertébrale
M43.90	Dorsopathie avec déformation, sans précision: Localisations multiples de la colonne vertébrale	M46.31	Infection (pyogène) d'un disque intervertébral: Région occipito-atloïdo-axoïdienne
M43.91	Dorsopathie avec déformation, sans précision: Région occipito-atloïdo-axoïdienne	M46.32	Infection (pyogène) d'un disque intervertébral: Région cervicale
M43.92	Dorsopathie avec déformation, sans précision: Région cervicale	M46.33	Infection (pyogène) d'un disque intervertébral: Région cervico-dorsale
M43.93	Dorsopathie avec déformation, sans précision: Région cervico-dorsale	M46.34	Infection (pyogène) d'un disque intervertébral: Région dorsale
M43.94	Dorsopathie avec déformation, sans précision: Région dorsale	M46.35	Infection (pyogène) d'un disque intervertébral: Région dorso-lombaire
M43.95	Dorsopathie avec déformation, sans précision: Région dorso-lombaire	M46.36	Infection (pyogène) d'un disque intervertébral: Région lombaire
M43.96	Dorsopathie avec déformation, sans précision: Région lombaire	M46.37	Infection (pyogène) d'un disque intervertébral: Région lombo-sacrée
M43.97	Dorsopathie avec déformation, sans précision: Région lombo-sacrée	M46.38	Infection (pyogène) d'un disque intervertébral: Région sacrée et sacro-coccygienne
M43.98	Dorsopathie avec déformation, sans précision: Région sacrée et sacro-coccygienne	M46.39	Infection (pyogène) d'un disque intervertébral: Localisation non précisée
M43.99	Dorsopathie avec déformation, sans précision: Localisation non précisée	M46.40	Discite, sans précision: Localisations multiples de la colonne vertébrale
M45.00	Spondylite ankylosante: Localisations multiples de la colonne vertébrale	M46.41	Discite, sans précision: Région occipito-atloïdo-axoïdienne
M45.01	Spondylite ankylosante: Région occipito-atloïdo-axoïdienne	M46.42	Discite, sans précision: Région cervicale
M45.02	Spondylite ankylosante: Région cervicale	M46.43	Discite, sans précision: Région cervico-dorsale
M45.03	Spondylite ankylosante: Région cervico-dorsale	M46.44	Discite, sans précision: Région dorsale
M45.04	Spondylite ankylosante: Région dorsale	M46.45	Discite, sans précision: Région dorso-lombaire
M45.05	Spondylite ankylosante: Région dorso-lombaire	M46.46	Discite, sans précision: Région lombaire
M45.06	Spondylite ankylosante: Région lombaire	M46.47	Discite, sans précision: Région lombo-sacrée
M45.07	Spondylite ankylosante: Région lombo-sacrée	M46.48	Discite, sans précision: Région sacrée et sacro-coccygienne
M45.08	Spondylite ankylosante: Région sacrée et sacro-coccygienne	M46.49	Discite, sans précision: Localisation non précisée
M45.09	Spondylite ankylosante: Localisation non précisée	M46.50	Autres spondylopathies infectieuses: Localisations multiples de la colonne vertébrale
M46.00	Enthésopathie spinale: Localisations multiples de la colonne vertébrale	M46.51	Autres spondylopathies infectieuses: Région occipito-atloïdo-axoïdienne
M46.01	Enthésopathie spinale: Région occipito-atloïdo-axoïdienne	M46.52	Autres spondylopathies infectieuses: Région cervicale
M46.02	Enthésopathie spinale: Région cervicale	M46.53	Autres spondylopathies infectieuses: Région cervico-dorsale
M46.03	Enthésopathie spinale: Région cervico-dorsale	M46.54	Autres spondylopathies infectieuses: Région dorsale
M46.04	Enthésopathie spinale: Région dorsale	M46.55	Autres spondylopathies infectieuses: Région dorso-lombaire
M46.05	Enthésopathie spinale: Région dorso-lombaire	M46.56	Autres spondylopathies infectieuses: Région lombaire
M46.06	Enthésopathie spinale: Région lombaire	M46.57	Autres spondylopathies infectieuses: Région lombo-sacrée
M46.07	Enthésopathie spinale: Région lombo-sacrée	M46.58	Autres spondylopathies infectieuses: Région sacrée et sacro-coccygienne
		M46.59	Autres spondylopathies infectieuses: Localisation non précisée
		M46.80	Autres spondylopathies inflammatoires précisées: Localisations multiples de la colonne vertébrale

M46.81	Autres spondylopathies inflammatoires précisées: Région occipito-atloïdo-axoïdienne	M47.15	Autres spondylarthroses avec myélopathie: Région dorso-lombaire
M46.82	Autres spondylopathies inflammatoires précisées: Région cervicale	M47.16	Autres spondylarthroses avec myélopathie: Région lombaire
M46.83	Autres spondylopathies inflammatoires précisées: Région cervico-dorsale	M47.17	Autres spondylarthroses avec myélopathie: Région lombo-sacrée
M46.84	Autres spondylopathies inflammatoires précisées: Région dorsale	M47.18	Autres spondylarthroses avec myélopathie: Région sacrée et sacro-coccygienne
M46.85	Autres spondylopathies inflammatoires précisées: Région dorso-lombaire	M47.19	Autres spondylarthroses avec myélopathie: Localisation non précisée
M46.86	Autres spondylopathies inflammatoires précisées: Région lombaire	M47.20	Autres spondylarthroses avec radiculopathie: Localisations multiples de la colonne vertébrale
M46.87	Autres spondylopathies inflammatoires précisées: Région lombo-sacrée	M47.21	Autres spondylarthroses avec radiculopathie: Région occipito-atloïdo-axoïdienne
M46.88	Autres spondylopathies inflammatoires précisées: Région sacrée et sacro-coccygienne	M47.22	Autres spondylarthroses avec radiculopathie: Région cervicale
M46.89	Autres spondylopathies inflammatoires précisées: Localisation non précisée	M47.23	Autres spondylarthroses avec radiculopathie: Région cervico-dorsale
M46.90	Spondylopathie inflammatoire, sans précision: Localisations multiples de la colonne vertébrale	M47.24	Autres spondylarthroses avec radiculopathie: Région dorsale
M46.91	Spondylopathie inflammatoire, sans précision: Région occipito-atloïdo-axoïdienne	M47.25	Autres spondylarthroses avec radiculopathie: Région dorso-lombaire
M46.92	Spondylopathie inflammatoire, sans précision: Région cervicale	M47.26	Autres spondylarthroses avec radiculopathie: Région lombaire
M46.93	Spondylopathie inflammatoire, sans précision: Région cervico-dorsale	M47.27	Autres spondylarthroses avec radiculopathie: Région lombo-sacrée
M46.94	Spondylopathie inflammatoire, sans précision: Région dorsale	M47.28	Autres spondylarthroses avec radiculopathie: Région sacrée et sacro-coccygienne
M46.95	Spondylopathie inflammatoire, sans précision: Région dorso-lombaire	M47.29	Autres spondylarthroses avec radiculopathie: Localisation non précisée
M46.96	Spondylopathie inflammatoire, sans précision: Région lombaire	M47.80	Autres spondylarthroses: Localisations multiples de la colonne vertébrale
M46.97	Spondylopathie inflammatoire, sans précision: Région lombo-sacrée	M47.81	Autres spondylarthroses: Région occipito-atloïdo-axoïdienne
M46.98	Spondylopathie inflammatoire, sans précision: Région sacrée et sacro-coccygienne	M47.82	Autres spondylarthroses: Région cervicale
M46.99	Spondylopathie inflammatoire, sans précision: Localisation non précisée	M47.83	Autres spondylarthroses: Région cervico-dorsale
M47.00	Syndromes de compression des artères vertébrale et spinale antérieure {G99.2}: Localisations multiples de la colonne vertébrale	M47.84	Autres spondylarthroses: Région dorsale
M47.01	Syndromes de compression des artères vertébrale et spinale antérieure {G99.2}: Région occipito-atloïdo-axoïdienne	M47.85	Autres spondylarthroses: Région dorso-lombaire
M47.02	Syndromes de compression des artères vertébrale et spinale antérieure {G99.2}: Région cervicale	M47.86	Autres spondylarthroses: Région lombaire
M47.03	Syndromes de compression des artères vertébrale et spinale antérieure {G99.2}: Région cervico-dorsale	M47.87	Autres spondylarthroses: Région lombo-sacrée
M47.04	Syndromes de compression des artères vertébrale et spinale antérieure {G99.2}: Région dorsale	M47.88	Autres spondylarthroses: Région sacrée et sacro-coccygienne
M47.05	Syndromes de compression des artères vertébrale et spinale antérieure {G99.2}: Région dorso-lombaire	M47.89	Autres spondylarthroses: Localisation non précisée
M47.06	Syndromes de compression des artères vertébrale et spinale antérieure {G99.2}: Région lombaire	M47.90	Spondylarthrose, sans précision: Localisations multiples de la colonne vertébrale
M47.07	Syndromes de compression des artères vertébrale et spinale antérieure {G99.2}: Région lombo-sacrée	M47.91	Spondylarthrose, sans précision: Région occipito-atloïdo-axoïdienne
M47.08	Syndromes de compression des artères vertébrale et spinale antérieure {G99.2}: Région sacrée et sacro-coccygienne	M47.92	Spondylarthrose, sans précision: Région cervicale
M47.09	Syndromes de compression des artères vertébrale et spinale antérieure {G99.2}: Localisation non précisée	M47.93	Spondylarthrose, sans précision: Région cervico-dorsale
M47.10	Autres spondylarthroses avec myélopathie: Localisations multiples de la colonne vertébrale	M47.94	Spondylarthrose, sans précision: Région dorsale
M47.11	Autres spondylarthroses avec myélopathie: Région occipito-atloïdo-axoïdienne	M47.95	Spondylarthrose, sans précision: Région dorso-lombaire
M47.12	Autres spondylarthroses avec myélopathie: Région cervicale	M47.96	Spondylarthrose, sans précision: Région lombaire
M47.13	Autres spondylarthroses avec myélopathie: Région cervico-dorsale	M47.97	Spondylarthrose, sans précision: Région lombo-sacrée
M47.14	Autres spondylarthroses avec myélopathie: Région dorsale	M47.98	Spondylarthrose, sans précision: Région sacrée et sacro-coccygienne
		M47.99	Spondylarthrose, sans précision: Localisation non précisée
		M48.00	Rétrécissement du canal médullaire: Localisations multiples de la colonne vertébrale
		M48.01	Rétrécissement du canal médullaire: Région occipito-atloïdo-axoïdienne
		M48.02	Rétrécissement du canal médullaire: Région cervicale
		M48.03	Rétrécissement du canal médullaire: Région cervico-dorsale
		M48.04	Rétrécissement du canal médullaire: Région dorsale
		M48.05	Rétrécissement du canal médullaire: Région dorso-lombaire
		M48.06	Rétrécissement du canal médullaire: Région lombaire

M48.07	Rétrécissement du canal médullaire: Région lombo-sacrée	M48.48	Fracture vertébrale de fatigue: Région sacrée et sacro-coccygienne
M48.08	Rétrécissement du canal médullaire: Région sacrée et sacro-coccygienne	M48.49	Fracture vertébrale de fatigue: Localisation non précisée
M48.09	Rétrécissement du canal médullaire: Localisation non précisée	M48.50	Tassement vertébral, non classé ailleurs: Localisations multiples de la colonne vertébrale
M48.10	Hyperostose ankylosante [Forestier]: Localisations multiples de la colonne vertébrale	M48.51	Tassement vertébral, non classé ailleurs: Région occipito-atloïdo-axoïdienne
M48.11	Hyperostose ankylosante [Forestier]: Région occipito-atloïdo-axoïdienne	M48.52	Tassement vertébral, non classé ailleurs: Région cervicale
M48.12	Hyperostose ankylosante [Forestier]: Région cervicale	M48.53	Tassement vertébral, non classé ailleurs: Région cervico-dorsale
M48.13	Hyperostose ankylosante [Forestier]: Région cervico-dorsale	M48.54	Tassement vertébral, non classé ailleurs: Région dorsale
M48.14	Hyperostose ankylosante [Forestier]: Région dorsale	M48.55	Tassement vertébral, non classé ailleurs: Région dorso-lombaire
M48.15	Hyperostose ankylosante [Forestier]: Région dorso-lombaire	M48.56	Tassement vertébral, non classé ailleurs: Région lombaire
M48.16	Hyperostose ankylosante [Forestier]: Région lombaire	M48.57	Tassement vertébral, non classé ailleurs: Région lombo-sacrée
M48.17	Hyperostose ankylosante [Forestier]: Région lombo-sacrée	M48.58	Tassement vertébral, non classé ailleurs: Région sacrée et sacro-coccygienne
M48.18	Hyperostose ankylosante [Forestier]: Région sacrée et sacro-coccygienne	M48.59	Tassement vertébral, non classé ailleurs: Localisation non précisée
M48.19	Hyperostose ankylosante [Forestier]: Localisation non précisée	M48.80	Autres spondylopathies précisées: Localisations multiples de la colonne vertébrale
M48.20	Arthrose interépineuse [Maladie de Bastrup]: Localisations multiples de la colonne vertébrale	M48.81	Autres spondylopathies précisées: Région occipito-atloïdo-axoïdienne
M48.21	Arthrose interépineuse [Maladie de Bastrup]: Région occipito-atloïdo-axoïdienne	M48.82	Autres spondylopathies précisées: Région cervicale
M48.22	Arthrose interépineuse [Maladie de Bastrup]: Région cervicale	M48.83	Autres spondylopathies précisées: Région cervico-dorsale
M48.23	Arthrose interépineuse [Maladie de Bastrup]: Région cervico-dorsale	M48.84	Autres spondylopathies précisées: Région dorsale
M48.24	Arthrose interépineuse [Maladie de Bastrup]: Région dorsale	M48.85	Autres spondylopathies précisées: Région dorso-lombaire
M48.25	Arthrose interépineuse [Maladie de Bastrup]: Région dorso-lombaire	M48.86	Autres spondylopathies précisées: Région lombaire
M48.26	Arthrose interépineuse [Maladie de Bastrup]: Région lombaire	M48.87	Autres spondylopathies précisées: Région lombo-sacrée
M48.27	Arthrose interépineuse [Maladie de Bastrup]: Région lombo-sacrée	M48.88	Autres spondylopathies précisées: Région sacrée et sacro-coccygienne
M48.28	Arthrose interépineuse [Maladie de Bastrup]: Région sacrée et sacro-coccygienne	M48.89	Autres spondylopathies précisées: Localisation non précisée
M48.29	Arthrose interépineuse [Maladie de Bastrup]: Localisation non précisée	M48.90	Spondylopathie, sans précision: Localisations multiples de la colonne vertébrale
M48.30	Spondylopathie traumatique: Localisations multiples de la colonne vertébrale	M48.91	Spondylopathie, sans précision: Région occipito-atloïdo-axoïdienne
M48.31	Spondylopathie traumatique: Région occipito-atloïdo-axoïdienne	M48.92	Spondylopathie, sans précision: Région cervicale
M48.32	Spondylopathie traumatique: Région cervicale	M48.93	Spondylopathie, sans précision: Région cervico-dorsale
M48.33	Spondylopathie traumatique: Région cervico-dorsale	M48.94	Spondylopathie, sans précision: Région dorsale
M48.34	Spondylopathie traumatique: Région dorsale	M48.95	Spondylopathie, sans précision: Région dorso-lombaire
M48.35	Spondylopathie traumatique: Région dorso-lombaire	M48.96	Spondylopathie, sans précision: Région lombaire
M48.36	Spondylopathie traumatique: Région lombaire	M48.97	Spondylopathie, sans précision: Région lombo-sacrée
M48.37	Spondylopathie traumatique: Région lombo-sacrée	M48.98	Spondylopathie, sans précision: Région sacrée et sacro-coccygienne
M48.38	Spondylopathie traumatique: Région sacrée et sacro-coccygienne	M48.99	Spondylopathie, sans précision: Localisation non précisée
M48.39	Spondylopathie traumatique: Localisation non précisée	M49.00	Tuberculose vertébrale {A18.0}: Localisations multiples de la colonne vertébrale
M48.40	Fracture vertébrale de fatigue: Localisations multiples de la colonne vertébrale	M49.01	Tuberculose vertébrale {A18.0}: Région occipito-atloïdo-axoïdienne
M48.41	Fracture vertébrale de fatigue: Région occipito-atloïdo-axoïdienne	M49.02	Tuberculose vertébrale {A18.0}: Région cervicale
M48.42	Fracture vertébrale de fatigue: Région cervicale	M49.03	Tuberculose vertébrale {A18.0}: Région cervico-dorsale
M48.43	Fracture vertébrale de fatigue: Région cervico-dorsale	M49.04	Tuberculose vertébrale {A18.0}: Région dorsale
M48.44	Fracture vertébrale de fatigue: Région dorsale	M49.05	Tuberculose vertébrale {A18.0}: Région dorso-lombaire
M48.45	Fracture vertébrale de fatigue: Région dorso-lombaire	M49.06	Tuberculose vertébrale {A18.0}: Région lombaire
M48.46	Fracture vertébrale de fatigue: Région lombaire	M49.07	Tuberculose vertébrale {A18.0}: Région lombo-sacrée
M48.47	Fracture vertébrale de fatigue: Région lombo-sacrée		

M49.08	Tuberculose vertébrale {A18.0}: Région sacrée et sacro-coccygienne	M49.38	Spondylopathie au cours d'autres maladies infectieuses et parasitaires classées ailleurs: Région sacrée et sacro-coccygienne
M49.09	Tuberculose vertébrale {A18.0}: Localisation non précisée	M49.39	Spondylopathie au cours d'autres maladies infectieuses et parasitaires classées ailleurs: Localisation non précisée
M49.10	Spondylite au cours de brucellose {A23.-}: Localisations multiples de la colonne vertébrale	M49.40	Spondylopathie neurologique: Localisations multiples de la colonne vertébrale
M49.11	Spondylite au cours de brucellose {A23.-}: Région occipito-atloïdo-axoïdienne	M49.41	Spondylopathie neurologique: Région occipito-atloïdo-axoïdienne
M49.12	Spondylite au cours de brucellose {A23.-}: Région cervicale	M49.42	Spondylopathie neurologique: Région cervicale
M49.13	Spondylite au cours de brucellose {A23.-}: Région cervico-dorsale	M49.43	Spondylopathie neurologique: Région cervico-dorsale
M49.14	Spondylite au cours de brucellose {A23.-}: Région dorsale	M49.44	Spondylopathie neurologique: Région dorsale
M49.15	Spondylite au cours de brucellose {A23.-}: Région dorso-lombaire	M49.45	Spondylopathie neurologique: Région dorso-lombaire
M49.16	Spondylite au cours de brucellose {A23.-}: Région lombaire	M49.46	Spondylopathie neurologique: Région lombaire
M49.17	Spondylite au cours de brucellose {A23.-}: Région lombo-sacrée	M49.47	Spondylopathie neurologique: Région lombo-sacrée
M49.18	Spondylite au cours de brucellose {A23.-}: Région sacrée et sacro-coccygienne	M49.48	Spondylopathie neurologique: Région sacrée et sacro-coccygienne
M49.19	Spondylite au cours de brucellose {A23.-}: Localisation non précisée	M49.49	Spondylopathie neurologique: Localisation non précisée
M49.20	Spondylite due à une infection intestinale bactérienne {A01-A04}: Localisations multiples de la colonne vertébrale	M49.50	Tassement vertébral au cours de maladies classées ailleurs: Localisations multiples de la colonne vertébrale
M49.21	Spondylite due à une infection intestinale bactérienne {A01-A04}: Région occipito-atloïdo-axoïdienne	M49.51	Tassement vertébral au cours de maladies classées ailleurs: Région occipito-atloïdo-axoïdienne
M49.22	Spondylite due à une infection intestinale bactérienne {A01-A04}: Région cervicale	M49.52	Tassement vertébral au cours de maladies classées ailleurs: Région cervicale
M49.23	Spondylite due à une infection intestinale bactérienne {A01-A04}: Région cervico-dorsale	M49.53	Tassement vertébral au cours de maladies classées ailleurs: Région cervico-dorsale
M49.24	Spondylite due à une infection intestinale bactérienne {A01-A04}: Région dorsale	M49.54	Tassement vertébral au cours de maladies classées ailleurs: Région dorsale
M49.25	Spondylite due à une infection intestinale bactérienne {A01-A04}: Région dorso-lombaire	M49.55	Tassement vertébral au cours de maladies classées ailleurs: Région dorso-lombaire
M49.26	Spondylite due à une infection intestinale bactérienne {A01-A04}: Région lombaire	M49.56	Tassement vertébral au cours de maladies classées ailleurs: Région lombaire
M49.27	Spondylite due à une infection intestinale bactérienne {A01-A04}: Région lombo-sacrée	M49.57	Tassement vertébral au cours de maladies classées ailleurs: Région lombo-sacrée
M49.28	Spondylite due à une infection intestinale bactérienne {A01-A04}: Région sacrée et sacro-coccygienne	M49.58	Tassement vertébral au cours de maladies classées ailleurs: Région sacrée et sacro-coccygienne
M49.29	Spondylite due à une infection intestinale bactérienne {A01-A04}: Localisation non précisée	M49.59	Tassement vertébral au cours de maladies classées ailleurs: Localisation non précisée
M49.30	Spondylopathie au cours d'autres maladies infectieuses et parasitaires classées ailleurs: Localisations multiples de la colonne vertébrale	M49.80	Spondylopathie au cours d'autres maladies classées ailleurs: Localisations multiples de la colonne vertébrale
M49.31	Spondylopathie au cours d'autres maladies infectieuses et parasitaires classées ailleurs: Région occipito-atloïdo-axoïdienne	M49.81	Spondylopathie au cours d'autres maladies classées ailleurs: Région occipito-atloïdo-axoïdienne
M49.32	Spondylopathie au cours d'autres maladies infectieuses et parasitaires classées ailleurs: Région cervicale	M49.82	Spondylopathie au cours d'autres maladies classées ailleurs: Région cervicale
M49.33	Spondylopathie au cours d'autres maladies infectieuses et parasitaires classées ailleurs: Région cervico-dorsale	M49.83	Spondylopathie au cours d'autres maladies classées ailleurs: Région cervico-dorsale
M49.34	Spondylopathie au cours d'autres maladies infectieuses et parasitaires classées ailleurs: Région dorsale	M49.84	Spondylopathie au cours d'autres maladies classées ailleurs: Région dorsale
M49.35	Spondylopathie au cours d'autres maladies infectieuses et parasitaires classées ailleurs: Région dorso-lombaire	M49.85	Spondylopathie au cours d'autres maladies classées ailleurs: Région dorso-lombaire
M49.36	Spondylopathie au cours d'autres maladies infectieuses et parasitaires classées ailleurs: Région lombaire	M49.86	Spondylopathie au cours d'autres maladies classées ailleurs: Région lombaire
M49.37	Spondylopathie au cours d'autres maladies infectieuses et parasitaires classées ailleurs: Région lombo-sacrée	M49.87	Spondylopathie au cours d'autres maladies classées ailleurs: Région lombo-sacrée
		M49.88	Spondylopathie au cours d'autres maladies classées ailleurs: Région sacrée et sacro-coccygienne
		M49.89	Spondylopathie au cours d'autres maladies classées ailleurs: Localisation non précisée
		M50.0	Atteinte d'un disque cervical avec myélopathie {G99.2}
		M50.1	Atteinte d'un disque cervical avec radiculopathie
		M50.2	Autre hernie d'un disque cervical
		M50.3	Autre détérioration d'un disque cervical
		M50.8	Autres atteintes d'un disque cervical
		M50.9	Atteinte d'un disque cervical, sans précision

M51.0	Atteintes d'un disque lombaire et d'autres disques intervertébraux avec myélopathie {G99.2}	M54.18	Radiculopathie: Région sacrée et sacro-coccygienne
M51.1	Atteintes d'un disque lombaire et d'autres disques intervertébraux avec radiculopathie {G55.1}	M54.2	Cervicalgie
M51.2	Hernie d'un autre disque intervertébral précisé	M54.3	Sciaticque
M51.3	Détérioration d'un autre disque intervertébral précisé	M54.4	Lumbago avec sciaticque
M51.4	Nodules de Schmorl	M54.5	Lombalgie basse
M51.8	Autres atteintes précisées d'un disque intervertébral	M54.6	Rachialgies dorsales
M51.9	Atteinte d'un disque intervertébral, sans précision	M54.80	Autres dorsalgies: Localisations multiples de la colonne vertébrale
M53.20	Instabilités vertébrales: Localisations multiples de la colonne vertébrale	M54.81	Autres dorsalgies: Région occipito-atloïdo-axoïdienne
M53.21	Instabilités vertébrales: Région occipito-atloïdo-axoïdienne	M54.82	Autres dorsalgies: Région cervicale
M53.22	Instabilités vertébrales: Région cervicale	M54.83	Autres dorsalgies: Région cervico-dorsale
M53.23	Instabilités vertébrales: Région cervico-dorsale	M54.84	Autres dorsalgies: Région dorsale
M53.24	Instabilités vertébrales: Région dorsale	M54.85	Autres dorsalgies: Région dorso-lombaire
M53.25	Instabilités vertébrales: Région dorso-lombaire	M54.86	Autres dorsalgies: Région lombaire
M53.26	Instabilités vertébrales: Région lombaire	M54.87	Autres dorsalgies: Région lombo-sacrée
M53.27	Instabilités vertébrales: Région lombo-sacrée	M54.88	Autres dorsalgies: Région sacrée et sacro-coccygienne
M53.28	Instabilités vertébrales: Région sacrée et sacro-coccygienne	M54.89	Autres dorsalgies: Localisation non précisée
M53.29	Instabilités vertébrales: Localisation non précisée	M54.90	Dorsalgie, sans précision: Localisations multiples de la colonne vertébrale
M53.3	Atteintes sacro-coccygiennes, non classées ailleurs	M54.91	Dorsalgie, sans précision: Région occipito-atloïdo-axoïdienne
M53.80	Autres dorsopathies précisées: Localisations multiples de la colonne vertébrale	M54.92	Dorsalgie, sans précision: Région cervicale
M53.81	Autres dorsopathies précisées: Région occipito-atloïdo-axoïdienne	M54.93	Dorsalgie, sans précision: Région cervico-dorsale
M53.82	Autres dorsopathies précisées: Région cervicale	M54.94	Dorsalgie, sans précision: Région dorsale
M53.83	Autres dorsopathies précisées: Région cervico-dorsale	M54.95	Dorsalgie, sans précision: Région dorso-lombaire
M53.84	Autres dorsopathies précisées: Région dorsale	M54.96	Dorsalgie, sans précision: Région lombaire
M53.85	Autres dorsopathies précisées: Région dorso-lombaire	M54.97	Dorsalgie, sans précision: Région lombo-sacrée
M53.86	Autres dorsopathies précisées: Région lombaire	M54.98	Dorsalgie, sans précision: Région sacrée et sacro-coccygienne
M53.87	Autres dorsopathies précisées: Région lombo-sacrée	M54.99	Dorsalgie, sans précision: Localisation non précisée
M53.88	Autres dorsopathies précisées: Région sacrée et sacro-coccygienne	M60.00	Myosite infectieuse: Sièges multiples
M53.89	Autres dorsopathies précisées: Localisation non précisée	M60.01	Myosite infectieuse: Région scapulaire
M53.90	Dorsopathie, sans précision: Localisations multiples de la colonne vertébrale	M60.02	Myosite infectieuse: Bras
M53.91	Dorsopathie, sans précision: Région occipito-atloïdo-axoïdienne	M60.03	Myosite infectieuse: Avant-bras
M53.92	Dorsopathie, sans précision: Région cervicale	M60.04	Myosite infectieuse: Main
M53.93	Dorsopathie, sans précision: Région cervico-dorsale	M60.05	Myosite infectieuse: Région pelvienne et cuisse
M53.94	Dorsopathie, sans précision: Région dorsale	M60.06	Myosite infectieuse: Jambe
M53.95	Dorsopathie, sans précision: Région dorso-lombaire	M60.07	Myosite infectieuse: Cheville et pied
M53.96	Dorsopathie, sans précision: Région lombaire	M60.08	Myosite infectieuse: Autres
M53.97	Dorsopathie, sans précision: Région lombo-sacrée	M60.09	Myosite infectieuse: Localisations non précisées
M53.98	Dorsopathie, sans précision: Région sacrée et sacro-coccygienne	M60.10	Myosite interstitielle: Sièges multiples
M53.99	Dorsopathie, sans précision: Localisation non précisée	M60.11	Myosite interstitielle: Région scapulaire
M54.03	Panniculite affectant le cou et le dos: Région cervico-dorsale	M60.12	Myosite interstitielle: Bras
M54.04	Panniculite affectant le cou et le dos: Région dorsale	M60.13	Myosite interstitielle: Avant-bras
M54.05	Panniculite affectant le cou et le dos: Région dorso-lombaire	M60.14	Myosite interstitielle: Main
M54.06	Panniculite affectant le cou et le dos: Région lombaire	M60.15	Myosite interstitielle: Région pelvienne et cuisse
M54.07	Panniculite affectant le cou et le dos: Région lombo-sacrée	M60.16	Myosite interstitielle: Jambe
M54.08	Panniculite affectant le cou et le dos: Région sacrée et sacro-coccygienne	M60.17	Myosite interstitielle: Cheville et pied
M54.09	Panniculite affectant le cou et le dos: Localisation non précisée	M60.18	Myosite interstitielle: Autres
M54.14	Radiculopathie: Région dorsale	M60.19	Myosite interstitielle: Localisations non précisées
M54.15	Radiculopathie: Région dorso-lombaire	M60.20	Granulome d'un tissu mou, dû à la présence d'un corps étranger non classé ailleurs: Sièges multiples
M54.16	Radiculopathie: Région lombaire	M60.21	Granulome d'un tissu mou, dû à la présence d'un corps étranger non classé ailleurs: Région scapulaire
M54.17	Radiculopathie: Région lombo-sacrée	M60.22	Granulome d'un tissu mou, dû à la présence d'un corps étranger non classé ailleurs: Bras
		M60.23	Granulome d'un tissu mou, dû à la présence d'un corps étranger non classé ailleurs: Avant-bras
		M60.24	Granulome d'un tissu mou, dû à la présence d'un corps étranger non classé ailleurs: Main
		M60.25	Granulome d'un tissu mou, dû à la présence d'un corps étranger non classé ailleurs: Région pelvienne et cuisse
		M60.26	Granulome d'un tissu mou, dû à la présence d'un corps étranger non classé ailleurs: Jambe
		M60.27	Granulome d'un tissu mou, dû à la présence d'un corps étranger non classé ailleurs: Cheville et pied
		M60.28	Granulome d'un tissu mou, dû à la présence d'un corps étranger non classé ailleurs: Autres

M60.29	Granulome d'un tissu mou, dû à la présence d'un corps étranger non classé ailleurs: Localisations non précisées	M61.32	Calcification et ossification de muscles associées à des brûlures: Bras
M60.80	Autres myosites: Sièges multiples	M61.33	Calcification et ossification de muscles associées à des brûlures: Avant-bras
M60.81	Autres myosites: Région scapulaire	M61.34	Calcification et ossification de muscles associées à des brûlures: Main
M60.82	Autres myosites: Bras	M61.35	Calcification et ossification de muscles associées à des brûlures: Région pelvienne et cuisse
M60.83	Autres myosites: Avant-bras	M61.36	Calcification et ossification de muscles associées à des brûlures: Jambe
M60.84	Autres myosites: Main	M61.37	Calcification et ossification de muscles associées à des brûlures: Cheville et pied
M60.85	Autres myosites: Région pelvienne et cuisse	M61.38	Calcification et ossification de muscles associées à des brûlures: Autres
M60.86	Autres myosites: Jambe	M61.39	Calcification et ossification de muscles associées à des brûlures: Localisations non précisées
M60.87	Autres myosites: Cheville et pied	M61.40	Autres calcifications de muscles: Sièges multiples
M60.88	Autres myosites: Autres	M61.41	Autres calcifications de muscles: Région scapulaire
M60.89	Autres myosites: Localisations non précisées	M61.42	Autres calcifications de muscles: Bras
M60.90	Myosite, sans précision: Sièges multiples	M61.43	Autres calcifications de muscles: Avant-bras
M60.91	Myosite, sans précision: Région scapulaire	M61.44	Autres calcifications de muscles: Main
M60.92	Myosite, sans précision: Bras	M61.45	Autres calcifications de muscles: Région pelvienne et cuisse
M60.93	Myosite, sans précision: Avant-bras	M61.46	Autres calcifications de muscles: Jambe
M60.94	Myosite, sans précision: Main	M61.47	Autres calcifications de muscles: Cheville et pied
M60.95	Myosite, sans précision: Région pelvienne et cuisse	M61.48	Autres calcifications de muscles: Autres
M60.96	Myosite, sans précision: Jambe	M61.49	Autres calcifications de muscles: Localisations non précisées
M60.97	Myosite, sans précision: Cheville et pied	M61.50	Autres ossifications d'un muscle: Sièges multiples
M60.98	Myosite, sans précision: Autres	M61.51	Autres ossifications d'un muscle: Région scapulaire
M60.99	Myosite, sans précision: Localisations non précisées	M61.52	Autres ossifications d'un muscle: Bras
M61.00	Myosite ossifiante traumatique: Sièges multiples	M61.53	Autres ossifications d'un muscle: Avant-bras
M61.01	Myosite ossifiante traumatique: Région scapulaire	M61.54	Autres ossifications d'un muscle: Main
M61.02	Myosite ossifiante traumatique: Bras	M61.55	Autres ossifications d'un muscle: Région pelvienne et cuisse
M61.03	Myosite ossifiante traumatique: Avant-bras	M61.56	Autres ossifications d'un muscle: Jambe
M61.04	Myosite ossifiante traumatique: Main	M61.57	Autres ossifications d'un muscle: Cheville et pied
M61.05	Myosite ossifiante traumatique: Région pelvienne et cuisse	M61.58	Autres ossifications d'un muscle: Autres
M61.06	Myosite ossifiante traumatique: Jambe	M61.59	Autres ossifications d'un muscle: Localisations non précisées
M61.07	Myosite ossifiante traumatique: Cheville et pied	M61.90	Calcification et ossification d'un muscle, sans précision: Sièges multiples
M61.08	Myosite ossifiante traumatique: Autres	M61.91	Calcification et ossification d'un muscle, sans précision: Région scapulaire
M61.09	Myosite ossifiante traumatique: Localisations non précisées	M61.92	Calcification et ossification d'un muscle, sans précision: Bras
M61.10	Myosite ossifiante progressive: Sièges multiples	M61.93	Calcification et ossification d'un muscle, sans précision: Avant-bras
M61.11	Myosite ossifiante progressive: Région scapulaire	M61.94	Calcification et ossification d'un muscle, sans précision: Main
M61.12	Myosite ossifiante progressive: Bras	M61.95	Calcification et ossification d'un muscle, sans précision: Région pelvienne et cuisse
M61.13	Myosite ossifiante progressive: Avant-bras	M61.96	Calcification et ossification d'un muscle, sans précision: Jambe
M61.14	Myosite ossifiante progressive: Main	M61.97	Calcification et ossification d'un muscle, sans précision: Cheville et pied
M61.15	Myosite ossifiante progressive: Région pelvienne et cuisse	M61.98	Calcification et ossification d'un muscle, sans précision: Autres
M61.16	Myosite ossifiante progressive: Jambe	M61.99	Calcification et ossification d'un muscle, sans précision: Localisations non précisées
M61.17	Myosite ossifiante progressive: Cheville et pied	M62.00	Diastasis musculaire: Sièges multiples
M61.18	Myosite ossifiante progressive: Autres	M62.01	Diastasis musculaire: Région scapulaire
M61.19	Myosite ossifiante progressive: Localisations non précisées	M62.02	Diastasis musculaire: Bras
M61.20	Calcification et ossification paralytiques d'un muscle: Sièges multiples	M62.03	Diastasis musculaire: Avant-bras
M61.21	Calcification et ossification paralytiques d'un muscle: Région scapulaire	M62.04	Diastasis musculaire: Main
M61.22	Calcification et ossification paralytiques d'un muscle: Bras	M62.05	Diastasis musculaire: Région pelvienne et cuisse
M61.23	Calcification et ossification paralytiques d'un muscle: Avant-bras	M62.06	Diastasis musculaire: Jambe
M61.24	Calcification et ossification paralytiques d'un muscle: Main	M62.07	Diastasis musculaire: Cheville et pied
M61.25	Calcification et ossification paralytiques d'un muscle: Région pelvienne et cuisse	M62.08	Diastasis musculaire: Autres
M61.26	Calcification et ossification paralytiques d'un muscle: Jambe	M62.09	Diastasis musculaire: Localisations non précisées
M61.27	Calcification et ossification paralytiques d'un muscle: Cheville et pied		
M61.28	Calcification et ossification paralytiques d'un muscle: Autres		
M61.29	Calcification et ossification paralytiques d'un muscle: Localisations non précisées		
M61.30	Calcification et ossification de muscles associées à des brûlures: Sièges multiples		
M61.31	Calcification et ossification de muscles associées à des brûlures: Région scapulaire		

M62.10	Autres déchirures musculaires (non traumatiques): Sièges multiples	M62.53	Atrophie et fonte musculaires, non classées ailleurs: Avant-bras
M62.11	Autres déchirures musculaires (non traumatiques): Région scapulaire	M62.54	Atrophie et fonte musculaires, non classées ailleurs: Main
M62.12	Autres déchirures musculaires (non traumatiques): Bras	M62.55	Atrophie et fonte musculaires, non classées ailleurs: Région pelvienne et cuisse
M62.13	Autres déchirures musculaires (non traumatiques): Avant-bras	M62.56	Atrophie et fonte musculaires, non classées ailleurs: Jambe
M62.14	Autres déchirures musculaires (non traumatiques): Main	M62.57	Atrophie et fonte musculaires, non classées ailleurs: Cheville et pied
M62.15	Autres déchirures musculaires (non traumatiques): Région pelvienne et cuisse	M62.58	Atrophie et fonte musculaires, non classées ailleurs: Autres
M62.16	Autres déchirures musculaires (non traumatiques): Jambe	M62.59	Atrophie et fonte musculaires, non classées ailleurs: Localisations non précisées
M62.17	Autres déchirures musculaires (non traumatiques): Cheville et pied	M62.60	Foulure musculaire: Sièges multiples
M62.18	Autres déchirures musculaires (non traumatiques): Autres	M62.61	Foulure musculaire: Région scapulaire
M62.19	Autres déchirures musculaires (non traumatiques): Localisations non précisées	M62.62	Foulure musculaire: Bras
M62.20	Infarctissement ischémique musculaire (non traumatique): Sièges multiples	M62.63	Foulure musculaire: Avant-bras
M62.21	Infarctissement ischémique musculaire (non traumatique): Région scapulaire	M62.64	Foulure musculaire: Main
M62.22	Infarctissement ischémique musculaire (non traumatique): Bras	M62.65	Foulure musculaire: Région pelvienne et cuisse
M62.23	Infarctissement ischémique musculaire (non traumatique): Avant-bras	M62.66	Foulure musculaire: Jambe
M62.24	Infarctissement ischémique musculaire (non traumatique): Main	M62.67	Foulure musculaire: Cheville et pied
M62.25	Infarctissement ischémique musculaire (non traumatique): Région pelvienne et cuisse	M62.68	Foulure musculaire: Autres
M62.26	Infarctissement ischémique musculaire (non traumatique): Jambe	M62.69	Foulure musculaire: Localisations non précisées
M62.27	Infarctissement ischémique musculaire (non traumatique): Cheville et pied	M62.80	Autres atteintes musculaires précisées: Sièges multiples
M62.28	Infarctissement ischémique musculaire (non traumatique): Autres	M62.81	Autres atteintes musculaires précisées: Région scapulaire
M62.29	Infarctissement ischémique musculaire (non traumatique): Localisations non précisées	M62.82	Autres atteintes musculaires précisées: Bras
M62.30	Syndrome d'immobilité (paraplégique): Sièges multiples	M62.83	Autres atteintes musculaires précisées: Avant-bras
M62.31	Syndrome d'immobilité (paraplégique): Région scapulaire	M62.84	Autres atteintes musculaires précisées: Main
M62.32	Syndrome d'immobilité (paraplégique): Bras	M62.85	Autres atteintes musculaires précisées: Région pelvienne et cuisse
M62.33	Syndrome d'immobilité (paraplégique): Avant-bras	M62.86	Autres atteintes musculaires précisées: Jambe
M62.34	Syndrome d'immobilité (paraplégique): Main	M62.87	Autres atteintes musculaires précisées: Cheville et pied
M62.35	Syndrome d'immobilité (paraplégique): Région pelvienne et cuisse	M62.88	Autres atteintes musculaires précisées: Autres
M62.36	Syndrome d'immobilité (paraplégique): Jambe	M62.89	Autres atteintes musculaires précisées: Localisations non précisées
M62.37	Syndrome d'immobilité (paraplégique): Cheville et pied	M62.90	Atteinte musculaire, sans précision: Sièges multiples
M62.38	Syndrome d'immobilité (paraplégique): Autres	M62.91	Atteinte musculaire, sans précision: Région scapulaire
M62.39	Syndrome d'immobilité (paraplégique): Localisations non précisées	M62.92	Atteinte musculaire, sans précision: Bras
M62.40	Contracture musculaire: Sièges multiples	M62.93	Atteinte musculaire, sans précision: Avant-bras
M62.41	Contracture musculaire: Région scapulaire	M62.94	Atteinte musculaire, sans précision: Main
M62.42	Contracture musculaire: Bras	M62.95	Atteinte musculaire, sans précision: Région pelvienne et cuisse
M62.43	Contracture musculaire: Avant-bras	M62.96	Atteinte musculaire, sans précision: Jambe
M62.44	Contracture musculaire: Main	M62.97	Atteinte musculaire, sans précision: Cheville et pied
M62.45	Contracture musculaire: Région pelvienne et cuisse	M62.98	Atteinte musculaire, sans précision: Autres
M62.46	Contracture musculaire: Jambe	M62.99	Atteinte musculaire, sans précision: Localisations non précisées
M62.47	Contracture musculaire: Cheville et pied	M63.00	Myosite au cours de maladies bactériennes classées ailleurs: Sièges multiples
M62.48	Contracture musculaire: Autres	M63.01	Myosite au cours de maladies bactériennes classées ailleurs: Région scapulaire
M62.49	Contracture musculaire: Localisations non précisées	M63.02	Myosite au cours de maladies bactériennes classées ailleurs: Bras
M62.50	Atrophie et fonte musculaires, non classées ailleurs: Sièges multiples	M63.03	Myosite au cours de maladies bactériennes classées ailleurs: Avant-bras
M62.51	Atrophie et fonte musculaires, non classées ailleurs: Région scapulaire	M63.04	Myosite au cours de maladies bactériennes classées ailleurs: Main
M62.52	Atrophie et fonte musculaires, non classées ailleurs: Bras	M63.05	Myosite au cours de maladies bactériennes classées ailleurs: Région pelvienne et cuisse
		M63.06	Myosite au cours de maladies bactériennes classées ailleurs: Jambe
		M63.07	Myosite au cours de maladies bactériennes classées ailleurs: Cheville et pied
		M63.08	Myosite au cours de maladies bactériennes classées ailleurs: Autres

M63.09	Myosite au cours de maladies bactériennes classées ailleurs: Localisations non précisées	M63.86	Autres atteintes musculaires au cours de maladies classées ailleurs: Jambe
M63.10	Myosite au cours d'infections parasitaires et à protozoaires classées ailleurs: Sièges multiples	M63.87	Autres atteintes musculaires au cours de maladies classées ailleurs: Cheville et pied
M63.11	Myosite au cours d'infections parasitaires et à protozoaires classées ailleurs: Région scapulaire	M63.88	Autres atteintes musculaires au cours de maladies classées ailleurs: Autres
M63.12	Myosite au cours d'infections parasitaires et à protozoaires classées ailleurs: Bras	M63.89	Autres atteintes musculaires au cours de maladies classées ailleurs: Localisations non précisées
M63.13	Myosite au cours d'infections parasitaires et à protozoaires classées ailleurs: Avant-bras	M65.00	Abcès de la gaine du tendon: Sièges multiples
M63.14	Myosite au cours d'infections parasitaires et à protozoaires classées ailleurs: Main	M65.01	Abcès de la gaine du tendon: Région scapulaire
M63.15	Myosite au cours d'infections parasitaires et à protozoaires classées ailleurs: Région pelvienne et cuisse	M65.02	Abcès de la gaine du tendon: Bras
M63.16	Myosite au cours d'infections parasitaires et à protozoaires classées ailleurs: Jambe	M65.03	Abcès de la gaine du tendon: Avant-bras
M63.17	Myosite au cours d'infections parasitaires et à protozoaires classées ailleurs: Cheville et pied	M65.04	Abcès de la gaine du tendon: Main
M63.18	Myosite au cours d'infections parasitaires et à protozoaires classées ailleurs: Autres	M65.05	Abcès de la gaine du tendon: Région pelvienne et cuisse
M63.19	Myosite au cours d'infections parasitaires et à protozoaires classées ailleurs: Localisations non précisées	M65.06	Abcès de la gaine du tendon: Jambe
M63.20	Myosite au cours d'autres maladies infectieuses classées ailleurs: Sièges multiples	M65.07	Abcès de la gaine du tendon: Cheville et pied
M63.21	Myosite au cours d'autres maladies infectieuses classées ailleurs: Région scapulaire	M65.08	Abcès de la gaine du tendon: Autres
M63.22	Myosite au cours d'autres maladies infectieuses classées ailleurs: Bras	M65.09	Abcès de la gaine du tendon: Localisations non précisées
M63.23	Myosite au cours d'autres maladies infectieuses classées ailleurs: Avant-bras	M65.10	Autres (téno)synovites infectieuses: Sièges multiples
M63.24	Myosite au cours d'autres maladies infectieuses classées ailleurs: Main	M65.11	Autres (téno)synovites infectieuses: Région scapulaire
M63.25	Myosite au cours d'autres maladies infectieuses classées ailleurs: Région pelvienne et cuisse	M65.12	Autres (téno)synovites infectieuses: Bras
M63.26	Myosite au cours d'autres maladies infectieuses classées ailleurs: Jambe	M65.13	Autres (téno)synovites infectieuses: Avant-bras
M63.27	Myosite au cours d'autres maladies infectieuses classées ailleurs: Cheville et pied	M65.14	Autres (téno)synovites infectieuses: Main
M63.28	Myosite au cours d'autres maladies infectieuses classées ailleurs: Autres	M65.15	Autres (téno)synovites infectieuses: Région pelvienne et cuisse
M63.29	Myosite au cours d'autres maladies infectieuses classées ailleurs: Localisations non précisées	M65.16	Autres (téno)synovites infectieuses: Jambe
M63.30	Myosite au cours de sarcoïdose [D86.8]: Sièges multiples	M65.17	Autres (téno)synovites infectieuses: Cheville et pied
M63.31	Myosite au cours de sarcoïdose [D86.8]: Région scapulaire	M65.18	Autres (téno)synovites infectieuses: Autres
M63.32	Myosite au cours de sarcoïdose [D86.8]: Bras	M65.19	Autres (téno)synovites infectieuses: Localisations non précisées
M63.33	Myosite au cours de sarcoïdose [D86.8]: Avant-bras	M65.20	Tendinite calcifiante: Sièges multiples
M63.34	Myosite au cours de sarcoïdose [D86.8]: Main	M65.22	Tendinite calcifiante: Bras
M63.35	Myosite au cours de sarcoïdose [D86.8]: Région pelvienne et cuisse	M65.23	Tendinite calcifiante: Avant-bras
M63.36	Myosite au cours de sarcoïdose [D86.8]: Jambe	M65.24	Tendinite calcifiante: Main
M63.37	Myosite au cours de sarcoïdose [D86.8]: Cheville et pied	M65.25	Tendinite calcifiante: Région pelvienne et cuisse
M63.38	Myosite au cours de sarcoïdose [D86.8]: Autres	M65.26	Tendinite calcifiante: Jambe
M63.39	Myosite au cours de sarcoïdose [D86.8]: Localisations non précisées	M65.27	Tendinite calcifiante: Cheville et pied
M63.80	Autres atteintes musculaires au cours de maladies classées ailleurs: Sièges multiples	M65.28	Tendinite calcifiante: Autres
M63.81	Autres atteintes musculaires au cours de maladies classées ailleurs: Région scapulaire	M65.29	Tendinite calcifiante: Localisations non précisées
M63.82	Autres atteintes musculaires au cours de maladies classées ailleurs: Bras	M65.3	Doigt «à ressort»
M63.83	Autres atteintes musculaires au cours de maladies classées ailleurs: Avant-bras	M65.4	Ténosynovite chronique sténosante du pouce [de Quervain]
M63.84	Autres atteintes musculaires au cours de maladies classées ailleurs: Main	M65.80	Autres synovites et ténosynovites: Sièges multiples
M63.85	Autres atteintes musculaires au cours de maladies classées ailleurs: Région pelvienne et cuisse	M65.81	Autres synovites et ténosynovites: Région scapulaire
		M65.82	Autres synovites et ténosynovites: Bras
		M65.83	Autres synovites et ténosynovites: Avant-bras
		M65.84	Autres synovites et ténosynovites: Main
		M65.85	Autres synovites et ténosynovites: Région pelvienne et cuisse
		M65.86	Autres synovites et ténosynovites: Jambe
		M65.87	Autres synovites et ténosynovites: Cheville et pied
		M65.88	Autres synovites et ténosynovites: Autres
		M65.89	Autres synovites et ténosynovites: Localisations non précisées
		M65.90	Synovite et ténosynovite, sans précision: Sièges multiples
		M65.91	Synovite et ténosynovite, sans précision: Région scapulaire
		M65.92	Synovite et ténosynovite, sans précision: Bras
		M65.93	Synovite et ténosynovite, sans précision: Avant-bras
		M65.94	Synovite et ténosynovite, sans précision: Main
		M65.95	Synovite et ténosynovite, sans précision: Région pelvienne et cuisse
		M65.96	Synovite et ténosynovite, sans précision: Jambe
		M65.97	Synovite et ténosynovite, sans précision: Cheville et pied
		M65.98	Synovite et ténosynovite, sans précision: Autres

M65.99	Synovite et ténosynovite, sans précision: Localisations non précisées	M66.53	Déchirure spontanée d'un tendon, sans précision: Avant-bras
M66.0	Déchirure d'un kyste poplité	M66.54	Déchirure spontanée d'un tendon, sans précision: Main
M66.10	Déchirure de la synoviale: Sièges multiples	M66.55	Déchirure spontanée d'un tendon, sans précision: Région pelvienne et cuisse
M66.11	Déchirure de la synoviale: Région scapulaire	M66.56	Déchirure spontanée d'un tendon, sans précision: Jambe
M66.12	Déchirure de la synoviale: Bras	M66.57	Déchirure spontanée d'un tendon, sans précision: Cheville et pied
M66.13	Déchirure de la synoviale: Avant-bras	M66.58	Déchirure spontanée d'un tendon, sans précision: Autres
M66.14	Déchirure de la synoviale: Main	M66.59	Déchirure spontanée d'un tendon, sans précision: Localisations non précisées
M66.15	Déchirure de la synoviale: Région pelvienne et cuisse	M67.0	Brièveté du tendon d'Achille (acquise)
M66.16	Déchirure de la synoviale: Jambe	M67.10	Autres rétractions tendineuses (gaine): Sièges multiples
M66.17	Déchirure de la synoviale: Cheville et pied	M67.11	Autres rétractions tendineuses (gaine): Région scapulaire
M66.18	Déchirure de la synoviale: Autres	M67.12	Autres rétractions tendineuses (gaine): Bras
M66.19	Déchirure de la synoviale: Localisations non précisées	M67.13	Autres rétractions tendineuses (gaine): Avant-bras
M66.20	Déchirure spontanée des tendons extenseurs: Sièges multiples	M67.14	Autres rétractions tendineuses (gaine): Main
M66.21	Déchirure spontanée des tendons extenseurs: Région scapulaire	M67.15	Autres rétractions tendineuses (gaine): Région pelvienne et cuisse
M66.22	Déchirure spontanée des tendons extenseurs: Bras	M67.16	Autres rétractions tendineuses (gaine): Jambe
M66.23	Déchirure spontanée des tendons extenseurs: Avant-bras	M67.17	Autres rétractions tendineuses (gaine): Cheville et pied
M66.24	Déchirure spontanée des tendons extenseurs: Main	M67.18	Autres rétractions tendineuses (gaine): Autres
M66.25	Déchirure spontanée des tendons extenseurs: Région pelvienne et cuisse	M67.19	Autres rétractions tendineuses (gaine): Localisations non précisées
M66.26	Déchirure spontanée des tendons extenseurs: Jambe	M67.20	Hypertrophie synoviale, non classée ailleurs: Sièges multiples
M66.27	Déchirure spontanée des tendons extenseurs: Cheville et pied	M67.21	Hypertrophie synoviale, non classée ailleurs: Région scapulaire
M66.28	Déchirure spontanée des tendons extenseurs: Autres	M67.22	Hypertrophie synoviale, non classée ailleurs: Bras
M66.29	Déchirure spontanée des tendons extenseurs: Localisations non précisées	M67.23	Hypertrophie synoviale, non classée ailleurs: Avant-bras
M66.30	Déchirure spontanée des tendons fléchisseurs: Sièges multiples	M67.24	Hypertrophie synoviale, non classée ailleurs: Main
M66.31	Déchirure spontanée des tendons fléchisseurs: Région scapulaire	M67.25	Hypertrophie synoviale, non classée ailleurs: Région pelvienne et cuisse
M66.32	Déchirure spontanée des tendons fléchisseurs: Bras	M67.26	Hypertrophie synoviale, non classée ailleurs: Jambe
M66.33	Déchirure spontanée des tendons fléchisseurs: Avant-bras	M67.27	Hypertrophie synoviale, non classée ailleurs: Cheville et pied
M66.34	Déchirure spontanée des tendons fléchisseurs: Main	M67.28	Hypertrophie synoviale, non classée ailleurs: Autres
M66.35	Déchirure spontanée des tendons fléchisseurs: Région pelvienne et cuisse	M67.29	Hypertrophie synoviale, non classée ailleurs: Localisations non précisées
M66.36	Déchirure spontanée des tendons fléchisseurs: Jambe	M67.30	Synovite transitoire: Sièges multiples
M66.37	Déchirure spontanée des tendons fléchisseurs: Cheville et pied	M67.31	Synovite transitoire: Région scapulaire
M66.38	Déchirure spontanée des tendons fléchisseurs: Autres	M67.32	Synovite transitoire: Bras
M66.39	Déchirure spontanée des tendons fléchisseurs: Localisations non précisées	M67.33	Synovite transitoire: Avant-bras
M66.40	Déchirure spontanée d'autres tendons: Sièges multiples	M67.34	Synovite transitoire: Main
M66.41	Déchirure spontanée d'autres tendons: Région scapulaire	M67.35	Synovite transitoire: Région pelvienne et cuisse
M66.42	Déchirure spontanée d'autres tendons: Bras	M67.36	Synovite transitoire: Jambe
M66.43	Déchirure spontanée d'autres tendons: Avant-bras	M67.37	Synovite transitoire: Cheville et pied
M66.44	Déchirure spontanée d'autres tendons: Main	M67.38	Synovite transitoire: Autres
M66.45	Déchirure spontanée d'autres tendons: Région pelvienne et cuisse	M67.39	Synovite transitoire: Localisations non précisées
M66.46	Déchirure spontanée d'autres tendons: Jambe	M67.40	Kyste: Sièges multiples
M66.47	Déchirure spontanée d'autres tendons: Cheville et pied	M67.41	Kyste: Région scapulaire
M66.48	Déchirure spontanée d'autres tendons: Autres	M67.42	Kyste: Bras
M66.49	Déchirure spontanée d'autres tendons: Localisations non précisées	M67.43	Kyste: Avant-bras
M66.50	Déchirure spontanée d'un tendon, sans précision: Sièges multiples	M67.44	Kyste: Main
M66.51	Déchirure spontanée d'un tendon, sans précision: Région scapulaire	M67.45	Kyste: Région pelvienne et cuisse
M66.52	Déchirure spontanée d'un tendon, sans précision: Bras	M67.46	Kyste: Jambe
		M67.47	Kyste: Cheville et pied
		M67.48	Kyste: Autres
		M67.49	Kyste: Localisations non précisées
		M67.80	Autres atteintes précisées de la synoviale et du tendon: Sièges multiples
		M67.81	Autres atteintes précisées de la synoviale et du tendon: Région scapulaire

M67.82	Autres atteintes précisées de la synoviale et du tendon: Bras	M68.86	Autres atteintes de la synoviale et du tendon au cours de maladies classées ailleurs: Jambe
M67.83	Autres atteintes précisées de la synoviale et du tendon: Avant-bras	M68.87	Autres atteintes de la synoviale et du tendon au cours de maladies classées ailleurs: Cheville et pied
M67.84	Autres atteintes précisées de la synoviale et du tendon: Main	M68.88	Autres atteintes de la synoviale et du tendon au cours de maladies classées ailleurs: Autres
M67.85	Autres atteintes précisées de la synoviale et du tendon: Région pelvienne et cuisse	M68.89	Autres atteintes de la synoviale et du tendon au cours de maladies classées ailleurs: Localisations non précisées
M67.86	Autres atteintes précisées de la synoviale et du tendon: Jambe	M70.0	Ténosynovite sèche de la main et du poignet
M67.87	Autres atteintes précisées de la synoviale et du tendon: Cheville et pied	M70.1	Bursite de la main
M67.88	Autres atteintes précisées de la synoviale et du tendon: Autres	M70.2	Bursite olécrânienne
M67.89	Autres atteintes précisées de la synoviale et du tendon: Localisations non précisées	M70.3	Autres bursites du coude
M67.90	Atteinte de la synoviale et du tendon, sans précision: Sièges multiples	M70.4	Bursite prépatellaire
M67.91	Atteinte de la synoviale et du tendon, sans précision: Région scapulaire	M70.5	Autres bursites du genou
M67.92	Atteinte de la synoviale et du tendon, sans précision: Bras	M70.6	Bursite trochantérienne
M67.93	Atteinte de la synoviale et du tendon, sans précision: Avant-bras	M70.7	Autres bursites de la hanche
M67.94	Atteinte de la synoviale et du tendon, sans précision: Main	M70.8	Autres affections des tissus mous par sollicitation excessive
M67.95	Atteinte de la synoviale et du tendon, sans précision: Région pelvienne et cuisse	M70.9	Affection des tissus mous par sollicitation excessive, sans précision
M67.96	Atteinte de la synoviale et du tendon, sans précision: Jambe	M71.00	Abcès des bourses séreuses: Sièges multiples
M67.97	Atteinte de la synoviale et du tendon, sans précision: Cheville et pied	M71.01	Abcès des bourses séreuses: Région scapulaire
M67.98	Atteinte de la synoviale et du tendon, sans précision: Autres	M71.02	Abcès des bourses séreuses: Bras
M67.99	Atteinte de la synoviale et du tendon, sans précision: Localisations non précisées	M71.03	Abcès des bourses séreuses: Avant-bras
M68.00	Synovite et ténosynovite au cours de maladies bactériennes classées ailleurs: Sièges multiples	M71.04	Abcès des bourses séreuses: Main
M68.01	Synovite et ténosynovite au cours de maladies bactériennes classées ailleurs: Région scapulaire	M71.05	Abcès des bourses séreuses: Région pelvienne et cuisse
M68.02	Synovite et ténosynovite au cours de maladies bactériennes classées ailleurs: Bras	M71.06	Abcès des bourses séreuses: Jambe
M68.03	Synovite et ténosynovite au cours de maladies bactériennes classées ailleurs: Avant-bras	M71.07	Abcès des bourses séreuses: Cheville et pied
M68.04	Synovite et ténosynovite au cours de maladies bactériennes classées ailleurs: Main	M71.08	Abcès des bourses séreuses: Autres
M68.05	Synovite et ténosynovite au cours de maladies bactériennes classées ailleurs: Région pelvienne et cuisse	M71.09	Abcès des bourses séreuses: Localisations non précisées
M68.06	Synovite et ténosynovite au cours de maladies bactériennes classées ailleurs: Jambe	M71.10	Autres bursites infectieuses: Sièges multiples
M68.07	Synovite et ténosynovite au cours de maladies bactériennes classées ailleurs: Cheville et pied	M71.11	Autres bursites infectieuses: Région scapulaire
M68.08	Synovite et ténosynovite au cours de maladies bactériennes classées ailleurs: Autres	M71.12	Autres bursites infectieuses: Bras
M68.09	Synovite et ténosynovite au cours de maladies bactériennes classées ailleurs: Localisations non précisées	M71.13	Autres bursites infectieuses: Avant-bras
M68.80	Autres atteintes de la synoviale et du tendon au cours de maladies classées ailleurs: Sièges multiples	M71.14	Autres bursites infectieuses: Main
M68.81	Autres atteintes de la synoviale et du tendon au cours de maladies classées ailleurs: Région scapulaire	M71.15	Autres bursites infectieuses: Région pelvienne et cuisse
M68.82	Autres atteintes de la synoviale et du tendon au cours de maladies classées ailleurs: Bras	M71.16	Autres bursites infectieuses: Jambe
M68.83	Autres atteintes de la synoviale et du tendon au cours de maladies classées ailleurs: Avant-bras	M71.17	Autres bursites infectieuses: Cheville et pied
M68.84	Autres atteintes de la synoviale et du tendon au cours de maladies classées ailleurs: Main	M71.18	Autres bursites infectieuses: Autres
M68.85	Autres atteintes de la synoviale et du tendon au cours de maladies classées ailleurs: Région pelvienne et cuisse	M71.19	Autres bursites infectieuses: Localisations non précisées
		M71.2	Kyste synovial poplité [Baker]
		M71.30	Autres kystes des bourses séreuses: Sièges multiples
		M71.31	Autres kystes des bourses séreuses: Région scapulaire
		M71.32	Autres kystes des bourses séreuses: Bras
		M71.33	Autres kystes des bourses séreuses: Avant-bras
		M71.34	Autres kystes des bourses séreuses: Main
		M71.35	Autres kystes des bourses séreuses: Région pelvienne et cuisse
		M71.36	Autres kystes des bourses séreuses: Jambe
		M71.37	Autres kystes des bourses séreuses: Cheville et pied
		M71.38	Autres kystes des bourses séreuses: Autres
		M71.39	Autres kystes des bourses séreuses: Localisations non précisées
		M71.40	Dépôts calciques dans une bourse séreuse: Sièges multiples
		M71.42	Dépôts calciques dans une bourse séreuse: Bras
		M71.43	Dépôts calciques dans une bourse séreuse: Avant-bras
		M71.44	Dépôts calciques dans une bourse séreuse: Main
		M71.45	Dépôts calciques dans une bourse séreuse: Région pelvienne et cuisse
		M71.46	Dépôts calciques dans une bourse séreuse: Jambe
		M71.47	Dépôts calciques dans une bourse séreuse: Cheville et pied
		M71.48	Dépôts calciques dans une bourse séreuse: Autres

M71.49	Dépôts calciques dans une bourse séreuse: Localisations non précisées	M72.61	Fasciite nécrosante: Région scapulaire
M71.50	Autres bursites, non classées ailleurs: Sièges multiples	M72.62	Fasciite nécrosante: Bras
M71.52	Autres bursites, non classées ailleurs: Bras	M72.63	Fasciite nécrosante: Avant-bras
M71.53	Autres bursites, non classées ailleurs: Avant-bras	M72.64	Fasciite nécrosante: Main
M71.54	Autres bursites, non classées ailleurs: Main	M72.65	Fasciite nécrosante: Région pelvienne et cuisse
M71.55	Autres bursites, non classées ailleurs: Région pelvienne et cuisse	M72.66	Fasciite nécrosante: Jambe
M71.56	Autres bursites, non classées ailleurs: Jambe	M72.67	Fasciite nécrosante: Cheville et pied
M71.57	Autres bursites, non classées ailleurs: Cheville et pied	M72.68	Fasciite nécrosante: Autres
M71.58	Autres bursites, non classées ailleurs: Autres	M72.69	Fasciite nécrosante: Localisations non précisées
M71.59	Autres bursites, non classées ailleurs: Localisations non précisées	M72.80	Autres affections fibroblastiques: Sièges multiples
M71.80	Autres affections des bourses séreuses précisées: Sièges multiples	M72.81	Autres affections fibroblastiques: Région scapulaire
M71.81	Autres affections des bourses séreuses précisées: Région scapulaire	M72.82	Autres affections fibroblastiques: Bras
M71.82	Autres affections des bourses séreuses précisées: Bras	M72.83	Autres affections fibroblastiques: Avant-bras
M71.83	Autres affections des bourses séreuses précisées: Avant-bras	M72.84	Autres affections fibroblastiques: Main
M71.84	Autres affections des bourses séreuses précisées: Main	M72.85	Autres affections fibroblastiques: Région pelvienne et cuisse
M71.85	Autres affections des bourses séreuses précisées: Région pelvienne et cuisse	M72.86	Autres affections fibroblastiques: Jambe
M71.86	Autres affections des bourses séreuses précisées: Jambe	M72.87	Autres affections fibroblastiques: Cheville et pied
M71.87	Autres affections des bourses séreuses précisées: Cheville et pied	M72.88	Autres affections fibroblastiques: Autres
M71.88	Autres affections des bourses séreuses précisées: Autres	M72.89	Autres affections fibroblastiques: Localisations non précisées
M71.89	Autres affections des bourses séreuses précisées: Localisations non précisées	M72.90	Affection fibroblastique, sans précision: Sièges multiples
M71.90	Affections des bourses séreuses, sans précision: Sièges multiples	M72.91	Affection fibroblastique, sans précision: Région scapulaire
M71.91	Affections des bourses séreuses, sans précision: Région scapulaire	M72.92	Affection fibroblastique, sans précision: Bras
M71.92	Affections des bourses séreuses, sans précision: Bras	M72.93	Affection fibroblastique, sans précision: Avant-bras
M71.93	Affections des bourses séreuses, sans précision: Avant-bras	M72.94	Affection fibroblastique, sans précision: Main
M71.94	Affections des bourses séreuses, sans précision: Main	M72.95	Affection fibroblastique, sans précision: Région pelvienne et cuisse
M71.95	Affections des bourses séreuses, sans précision: Région pelvienne et cuisse	M72.96	Affection fibroblastique, sans précision: Jambe
M71.96	Affections des bourses séreuses, sans précision: Jambe	M72.97	Affection fibroblastique, sans précision: Cheville et pied
M71.97	Affections des bourses séreuses, sans précision: Cheville et pied	M72.98	Affection fibroblastique, sans précision: Autres
M71.98	Affections des bourses séreuses, sans précision: Autres	M72.99	Affection fibroblastique, sans précision: Localisations non précisées
M71.99	Affections des bourses séreuses, sans précision: Localisations non précisées	M73.00	Bursite gonococcique {A54.4}: Sièges multiples
M72.0	Fibromatose de l'aponévrose palmaire [Dupuytren]	M73.01	Bursite gonococcique {A54.4}: Région scapulaire
M72.1	Coussinet des phalanges [Knuckle pads]	M73.02	Bursite gonococcique {A54.4}: Bras
M72.2	Fibromatose de l'aponévrose plantaire	M73.03	Bursite gonococcique {A54.4}: Avant-bras
M72.40	Fibromatose pseudo-sarcomateuse: Sièges multiples	M73.04	Bursite gonococcique {A54.4}: Main
M72.41	Fibromatose pseudo-sarcomateuse: Région scapulaire	M73.05	Bursite gonococcique {A54.4}: Région pelvienne et cuisse
M72.42	Fibromatose pseudo-sarcomateuse: Bras	M73.06	Bursite gonococcique {A54.4}: Jambe
M72.43	Fibromatose pseudo-sarcomateuse: Avant-bras	M73.07	Bursite gonococcique {A54.4}: Cheville et pied
M72.44	Fibromatose pseudo-sarcomateuse: Main	M73.08	Bursite gonococcique {A54.4}: Autres
M72.45	Fibromatose pseudo-sarcomateuse: Région pelvienne et cuisse	M73.09	Bursite gonococcique {A54.4}: Localisations non précisées
M72.46	Fibromatose pseudo-sarcomateuse: Jambe	M73.10	Bursite syphilitique {A52.7}: Sièges multiples
M72.47	Fibromatose pseudo-sarcomateuse: Cheville et pied	M73.11	Bursite syphilitique {A52.7}: Région scapulaire
M72.48	Fibromatose pseudo-sarcomateuse: Autres	M73.12	Bursite syphilitique {A52.7}: Bras
M72.49	Fibromatose pseudo-sarcomateuse: Localisations non précisées	M73.13	Bursite syphilitique {A52.7}: Avant-bras
M72.60	Fasciite nécrosante: Sièges multiples	M73.14	Bursite syphilitique {A52.7}: Main
		M73.15	Bursite syphilitique {A52.7}: Région pelvienne et cuisse
		M73.16	Bursite syphilitique {A52.7}: Jambe
		M73.17	Bursite syphilitique {A52.7}: Cheville et pied
		M73.18	Bursite syphilitique {A52.7}: Autres
		M73.19	Bursite syphilitique {A52.7}: Localisations non précisées
		M73.80	Autres affections des tissus mous au cours d'autres maladies classées ailleurs: Sièges multiples
		M73.81	Autres affections des tissus mous au cours d'autres maladies classées ailleurs: Région scapulaire
		M73.82	Autres affections des tissus mous au cours d'autres maladies classées ailleurs: Bras
		M73.83	Autres affections des tissus mous au cours d'autres maladies classées ailleurs: Avant-bras
		M73.84	Autres affections des tissus mous au cours d'autres maladies classées ailleurs: Main

M73.85	Autres affections des tissus mous au cours d'autres maladies classées ailleurs: Région pelvienne et cuisse	M79.53	Corps étranger résiduel dans un tissu mou: Avant-bras
M73.86	Autres affections des tissus mous au cours d'autres maladies classées ailleurs: Jambe	M79.54	Corps étranger résiduel dans un tissu mou: Main
M73.87	Autres affections des tissus mous au cours d'autres maladies classées ailleurs: Cheville et pied	M79.55	Corps étranger résiduel dans un tissu mou: Région pelvienne et cuisse
M73.88	Autres affections des tissus mous au cours d'autres maladies classées ailleurs: Autres	M79.56	Corps étranger résiduel dans un tissu mou: Jambe
M73.89	Autres affections des tissus mous au cours d'autres maladies classées ailleurs: Localisations non précisées	M79.57	Corps étranger résiduel dans un tissu mou: Cheville et pied
M75.0	Capsulite rétractile de l'épaule	M79.58	Corps étranger résiduel dans un tissu mou: Autres
M75.1	Syndrome de la coiffe des rotateurs	M79.59	Corps étranger résiduel dans un tissu mou: Localisations non précisées
M75.2	Tendinite du muscle biceps brachial	M79.60	Douleur au niveau d'un membre: Sièges multiples
M75.3	Tendinite calcifiante de l'épaule	M79.61	Douleur au niveau d'un membre: Région scapulaire
M75.4	Syndrome d'empiètement de l'épaule	M79.62	Douleur au niveau d'un membre: Bras
M75.5	Bursite de l'épaule	M79.63	Douleur au niveau d'un membre: Avant-bras
M75.6	Lésion du labrum dans l'atteinte dégénérative de l'articulation de l'épaule	M79.64	Douleur au niveau d'un membre: Main
M75.8	Autres lésions de l'épaule	M79.65	Douleur au niveau d'un membre: Région pelvienne et cuisse
M75.9	Lésion de l'épaule, sans précision	M79.66	Douleur au niveau d'un membre: Jambe
M76.0	Tendinite de la région fessière	M79.67	Douleur au niveau d'un membre: Cheville et pied
M76.1	Tendinite du psoas	M79.69	Douleur au niveau d'un membre: Localisations non précisées
M76.2	Exostose de la crête iliaque	M79.70	Fibromyalgie: Sièges multiples
M76.3	Syndrome de la bandelette de Maissiat [ilio-tibiale]	M79.80	Autres affections précisées des tissus mous: Sièges multiples
M76.4	Bursite du ligament latéral interne du genou [Pellegrini-Stieda]	M79.81	Autres affections précisées des tissus mous: Région scapulaire
M76.5	Tendinite rotulienne	M79.82	Autres affections précisées des tissus mous: Bras
M76.6	Tendinite du tendon d'Achille	M79.83	Autres affections précisées des tissus mous: Avant-bras
M76.7	Tendinite péronière	M79.84	Autres affections précisées des tissus mous: Main
M76.8	Autres enthésopathies du membre inférieur, sauf le pied	M79.85	Autres affections précisées des tissus mous: Région pelvienne et cuisse
M76.9	Enthésopathie du membre inférieur, sans précision	M79.86	Autres affections précisées des tissus mous: Jambe
M77.0	Apophyse interne du coude	M79.87	Autres affections précisées des tissus mous: Cheville et pied
M77.1	Epicondylite	M79.88	Autres affections précisées des tissus mous: Autres
M77.2	Périarthrite du poignet	M79.89	Autres affections précisées des tissus mous: Localisations non précisées
M77.3	Exostose calcanéenne	M79.90	Affection des tissus mous, sans précision: Sièges multiples
M77.4	Métatarsalgie	M79.91	Affection des tissus mous, sans précision: Région scapulaire
M77.5	Autres enthésopathies du pied	M79.92	Affection des tissus mous, sans précision: Bras
M77.8	Autres enthésopathies, non classées ailleurs	M79.93	Affection des tissus mous, sans précision: Avant-bras
M77.9	Enthésopathie, sans précision	M79.94	Affection des tissus mous, sans précision: Main
M79.00	Rhumatisme, sans précision: Sièges multiples	M79.95	Affection des tissus mous, sans précision: Région pelvienne et cuisse
M79.01	Rhumatisme, sans précision: Région scapulaire	M79.96	Affection des tissus mous, sans précision: Jambe
M79.02	Rhumatisme, sans précision: Bras	M79.97	Affection des tissus mous, sans précision: Cheville et pied
M79.03	Rhumatisme, sans précision: Avant-bras	M79.98	Affection des tissus mous, sans précision: Autres
M79.04	Rhumatisme, sans précision: Main	M79.99	Affection des tissus mous, sans précision: Localisations non précisées
M79.05	Rhumatisme, sans précision: Région pelvienne et cuisse	M80.00	Ostéoporose post-ménopausique avec fracture pathologique: Sièges multiples
M79.06	Rhumatisme, sans précision: Jambe	M80.01	Ostéoporose post-ménopausique avec fracture pathologique: Région scapulaire
M79.07	Rhumatisme, sans précision: Cheville et pied	M80.02	Ostéoporose post-ménopausique avec fracture pathologique: Bras
M79.08	Rhumatisme, sans précision: Autres	M80.03	Ostéoporose post-ménopausique avec fracture pathologique: Avant-bras
M79.09	Rhumatisme, sans précision: Localisations non précisées	M80.04	Ostéoporose post-ménopausique avec fracture pathologique: Main
M79.10	Myalgie: Sièges multiples	M80.05	Ostéoporose post-ménopausique avec fracture pathologique: Région pelvienne et cuisse
M79.11	Myalgie: Région scapulaire	M80.06	Ostéoporose post-ménopausique avec fracture pathologique: Jambe
M79.12	Myalgie: Bras	M80.07	Ostéoporose post-ménopausique avec fracture pathologique: Cheville et pied
M79.13	Myalgie: Avant-bras		
M79.14	Myalgie: Main		
M79.15	Myalgie: Région pelvienne et cuisse		
M79.16	Myalgie: Jambe		
M79.17	Myalgie: Cheville et pied		
M79.18	Myalgie: Autres		
M79.19	Myalgie: Localisations non précisées		
M79.46	Hypertrophie du coussinet graisseux (rotulien) [Maladie de Hoffa]: Jambe		
M79.50	Corps étranger résiduel dans un tissu mou: Sièges multiples		
M79.51	Corps étranger résiduel dans un tissu mou: Région scapulaire		
M79.52	Corps étranger résiduel dans un tissu mou: Bras		

M80.08	Ostéoporose post-ménopausique avec fracture pathologique: Autres	M80.41	Ostéoporose médicamenteuse avec fracture pathologique: Région scapulaire
M80.09	Ostéoporose post-ménopausique avec fracture pathologique: Localisations non précisées	M80.42	Ostéoporose médicamenteuse avec fracture pathologique: Bras
M80.10	Ostéoporose après ovariectomie avec fracture pathologique: Sièges multiples	M80.43	Ostéoporose médicamenteuse avec fracture pathologique: Avant-bras
M80.11	Ostéoporose après ovariectomie avec fracture pathologique: Région scapulaire	M80.44	Ostéoporose médicamenteuse avec fracture pathologique: Main
M80.12	Ostéoporose après ovariectomie avec fracture pathologique: Bras	M80.45	Ostéoporose médicamenteuse avec fracture pathologique: Région pelvienne et cuisse
M80.13	Ostéoporose après ovariectomie avec fracture pathologique: Avant-bras	M80.46	Ostéoporose médicamenteuse avec fracture pathologique: Jambe
M80.14	Ostéoporose après ovariectomie avec fracture pathologique: Main	M80.47	Ostéoporose médicamenteuse avec fracture pathologique: Cheville et pied
M80.15	Ostéoporose après ovariectomie avec fracture pathologique: Région pelvienne et cuisse	M80.48	Ostéoporose médicamenteuse avec fracture pathologique: Autres
M80.16	Ostéoporose après ovariectomie avec fracture pathologique: Jambe	M80.49	Ostéoporose médicamenteuse avec fracture pathologique: Localisations non précisées
M80.17	Ostéoporose après ovariectomie avec fracture pathologique: Cheville et pied	M80.50	Ostéoporose idiopathique avec fracture pathologique: Sièges multiples
M80.18	Ostéoporose après ovariectomie avec fracture pathologique: Autres	M80.51	Ostéoporose idiopathique avec fracture pathologique: Région scapulaire
M80.19	Ostéoporose après ovariectomie avec fracture pathologique: Localisations non précisées	M80.52	Ostéoporose idiopathique avec fracture pathologique: Bras
M80.20	Ostéoporose d'inactivité avec fracture pathologique: Sièges multiples	M80.53	Ostéoporose idiopathique avec fracture pathologique: Avant-bras
M80.21	Ostéoporose d'inactivité avec fracture pathologique: Région scapulaire	M80.54	Ostéoporose idiopathique avec fracture pathologique: Main
M80.22	Ostéoporose d'inactivité avec fracture pathologique: Bras	M80.55	Ostéoporose idiopathique avec fracture pathologique: Région pelvienne et cuisse
M80.23	Ostéoporose d'inactivité avec fracture pathologique: Avant-bras	M80.56	Ostéoporose idiopathique avec fracture pathologique: Jambe
M80.24	Ostéoporose d'inactivité avec fracture pathologique: Main	M80.57	Ostéoporose idiopathique avec fracture pathologique: Cheville et pied
M80.25	Ostéoporose d'inactivité avec fracture pathologique: Région pelvienne et cuisse	M80.58	Ostéoporose idiopathique avec fracture pathologique: Autres
M80.26	Ostéoporose d'inactivité avec fracture pathologique: Jambe	M80.59	Ostéoporose idiopathique avec fracture pathologique: Localisations non précisées
M80.27	Ostéoporose d'inactivité avec fracture pathologique: Cheville et pied	M80.80	Autres ostéoporoses avec fracture pathologique: Sièges multiples
M80.28	Ostéoporose d'inactivité avec fracture pathologique: Autres	M80.81	Autres ostéoporoses avec fracture pathologique: Région scapulaire
M80.29	Ostéoporose d'inactivité avec fracture pathologique: Localisations non précisées	M80.82	Autres ostéoporoses avec fracture pathologique: Bras
M80.30	Ostéoporose consécutive à une malabsorption post-chirurgicale avec fracture pathologique: Sièges multiples	M80.83	Autres ostéoporoses avec fracture pathologique: Avant-bras
M80.31	Ostéoporose consécutive à une malabsorption post-chirurgicale avec fracture pathologique: Région scapulaire	M80.84	Autres ostéoporoses avec fracture pathologique: Main
M80.32	Ostéoporose consécutive à une malabsorption post-chirurgicale avec fracture pathologique: Bras	M80.85	Autres ostéoporoses avec fracture pathologique: Région pelvienne et cuisse
M80.33	Ostéoporose consécutive à une malabsorption post-chirurgicale avec fracture pathologique: Avant-bras	M80.86	Autres ostéoporoses avec fracture pathologique: Jambe
M80.34	Ostéoporose consécutive à une malabsorption post-chirurgicale avec fracture pathologique: Main	M80.87	Autres ostéoporoses avec fracture pathologique: Cheville et pied
M80.35	Ostéoporose consécutive à une malabsorption post-chirurgicale avec fracture pathologique: Région pelvienne et cuisse	M80.88	Autres ostéoporoses avec fracture pathologique: Autres
M80.36	Ostéoporose consécutive à une malabsorption post-chirurgicale avec fracture pathologique: Jambe	M80.89	Autres ostéoporoses avec fracture pathologique: Localisations non précisées
M80.37	Ostéoporose consécutive à une malabsorption post-chirurgicale avec fracture pathologique: Cheville et pied	M80.90	Ostéoporose avec fracture pathologique, sans précision: Sièges multiples
M80.38	Ostéoporose consécutive à une malabsorption post-chirurgicale avec fracture pathologique: Autres	M80.91	Ostéoporose avec fracture pathologique, sans précision: Région scapulaire
M80.39	Ostéoporose consécutive à une malabsorption post-chirurgicale avec fracture pathologique: Localisations non précisées	M80.92	Ostéoporose avec fracture pathologique, sans précision: Bras
M80.40	Ostéoporose médicamenteuse avec fracture pathologique: Sièges multiples	M80.93	Ostéoporose avec fracture pathologique, sans précision: Avant-bras
		M80.94	Ostéoporose avec fracture pathologique, sans précision: Main
		M80.95	Ostéoporose avec fracture pathologique, sans précision: Région pelvienne et cuisse

M80.96	Ostéoporose avec fracture pathologique, sans précision: Jambe	M81.48	Ostéoporose médicamenteuse: Autres
M80.97	Ostéoporose avec fracture pathologique, sans précision: Cheville et pied	M81.49	Ostéoporose médicamenteuse: Localisations non précisées
M80.98	Ostéoporose avec fracture pathologique, sans précision: Autres	M81.50	Ostéoporose idiopathique: Sièges multiples
M80.99	Ostéoporose avec fracture pathologique, sans précision: Localisations non précisées	M81.51	Ostéoporose idiopathique: Région scapulaire
M81.00	Ostéoporose post-ménopausique: Sièges multiples	M81.52	Ostéoporose idiopathique: Bras
M81.01	Ostéoporose post-ménopausique: Région scapulaire	M81.53	Ostéoporose idiopathique: Avant-bras
M81.02	Ostéoporose post-ménopausique: Bras	M81.54	Ostéoporose idiopathique: Main
M81.03	Ostéoporose post-ménopausique: Avant-bras	M81.55	Ostéoporose idiopathique: Région pelvienne et cuisse
M81.04	Ostéoporose post-ménopausique: Main	M81.56	Ostéoporose idiopathique: Jambe
M81.05	Ostéoporose post-ménopausique: Région pelvienne et cuisse	M81.57	Ostéoporose idiopathique: Cheville et pied
M81.06	Ostéoporose post-ménopausique: Jambe	M81.58	Ostéoporose idiopathique: Autres
M81.07	Ostéoporose post-ménopausique: Cheville et pied	M81.59	Ostéoporose idiopathique: Localisations non précisées
M81.08	Ostéoporose post-ménopausique: Autres	M81.60	Ostéoporose localisée [Lequesne]: Sièges multiples
M81.09	Ostéoporose post-ménopausique: Localisations non précisées	M81.65	Ostéoporose localisée [Lequesne]: Région pelvienne et cuisse
M81.10	Ostéoporose après ovariectomie: Sièges multiples	M81.66	Ostéoporose localisée [Lequesne]: Jambe
M81.11	Ostéoporose après ovariectomie: Région scapulaire	M81.67	Ostéoporose localisée [Lequesne]: Cheville et pied
M81.12	Ostéoporose après ovariectomie: Bras	M81.69	Ostéoporose localisée [Lequesne]: Localisations non précisées
M81.13	Ostéoporose après ovariectomie: Avant-bras	M81.80	Autres ostéoporoses: Sièges multiples
M81.14	Ostéoporose après ovariectomie: Main	M81.81	Autres ostéoporoses: Région scapulaire
M81.15	Ostéoporose après ovariectomie: Région pelvienne et cuisse	M81.82	Autres ostéoporoses: Bras
M81.16	Ostéoporose après ovariectomie: Jambe	M81.83	Autres ostéoporoses: Avant-bras
M81.17	Ostéoporose après ovariectomie: Cheville et pied	M81.84	Autres ostéoporoses: Main
M81.18	Ostéoporose après ovariectomie: Autres	M81.85	Autres ostéoporoses: Région pelvienne et cuisse
M81.19	Ostéoporose après ovariectomie: Localisations non précisées	M81.86	Autres ostéoporoses: Jambe
M81.20	Ostéoporose d'inactivité: Sièges multiples	M81.87	Autres ostéoporoses: Cheville et pied
M81.21	Ostéoporose d'inactivité: Région scapulaire	M81.88	Autres ostéoporoses: Autres
M81.22	Ostéoporose d'inactivité: Bras	M81.89	Autres ostéoporoses: Localisations non précisées
M81.23	Ostéoporose d'inactivité: Avant-bras	M81.90	Ostéoporose, sans précision: Sièges multiples
M81.24	Ostéoporose d'inactivité: Main	M81.91	Ostéoporose, sans précision: Région scapulaire
M81.25	Ostéoporose d'inactivité: Région pelvienne et cuisse	M81.92	Ostéoporose, sans précision: Bras
M81.26	Ostéoporose d'inactivité: Jambe	M81.93	Ostéoporose, sans précision: Avant-bras
M81.27	Ostéoporose d'inactivité: Cheville et pied	M81.94	Ostéoporose, sans précision: Main
M81.28	Ostéoporose d'inactivité: Autres	M81.95	Ostéoporose, sans précision: Région pelvienne et cuisse
M81.29	Ostéoporose d'inactivité: Localisations non précisées	M81.96	Ostéoporose, sans précision: Jambe
M81.30	Ostéoporose consécutive à une malabsorption post-chirurgicale: Sièges multiples	M81.97	Ostéoporose, sans précision: Cheville et pied
M81.31	Ostéoporose consécutive à une malabsorption post-chirurgicale: Région scapulaire	M81.98	Ostéoporose, sans précision: Autres
M81.32	Ostéoporose consécutive à une malabsorption post-chirurgicale: Bras	M81.99	Ostéoporose, sans précision: Localisations non précisées
M81.33	Ostéoporose consécutive à une malabsorption post-chirurgicale: Avant-bras	M82.00	Ostéoporose au cours de myélomatose multiple {C90.0-}: Sièges multiples
M81.34	Ostéoporose consécutive à une malabsorption post-chirurgicale: Main	M82.01	Ostéoporose au cours de myélomatose multiple {C90.0-}: Région scapulaire
M81.35	Ostéoporose consécutive à une malabsorption post-chirurgicale: Région pelvienne et cuisse	M82.02	Ostéoporose au cours de myélomatose multiple {C90.0-}: Bras
M81.36	Ostéoporose consécutive à une malabsorption post-chirurgicale: Jambe	M82.03	Ostéoporose au cours de myélomatose multiple {C90.0-}: Avant-bras
M81.37	Ostéoporose consécutive à une malabsorption post-chirurgicale: Cheville et pied	M82.04	Ostéoporose au cours de myélomatose multiple {C90.0-}: Main
M81.38	Ostéoporose consécutive à une malabsorption post-chirurgicale: Autres	M82.05	Ostéoporose au cours de myélomatose multiple {C90.0-}: Région pelvienne et cuisse
M81.39	Ostéoporose consécutive à une malabsorption post-chirurgicale: Localisations non précisées	M82.06	Ostéoporose au cours de myélomatose multiple {C90.0-}: Jambe
M81.40	Ostéoporose médicamenteuse: Sièges multiples	M82.07	Ostéoporose au cours de myélomatose multiple {C90.0-}: Cheville et pied
M81.41	Ostéoporose médicamenteuse: Région scapulaire	M82.08	Ostéoporose au cours de myélomatose multiple {C90.0-}: Autres
M81.42	Ostéoporose médicamenteuse: Bras	M82.09	Ostéoporose au cours de myélomatose multiple {C90.0-}: Localisations non précisées
M81.43	Ostéoporose médicamenteuse: Avant-bras	M82.10	Ostéoporose au cours de maladies endocriniennes {E00-E34}: Sièges multiples
M81.44	Ostéoporose médicamenteuse: Main	M82.11	Ostéoporose au cours de maladies endocriniennes {E00-E34}: Région scapulaire
M81.45	Ostéoporose médicamenteuse: Région pelvienne et cuisse	M82.12	Ostéoporose au cours de maladies endocriniennes {E00-E34}: Bras
M81.46	Ostéoporose médicamenteuse: Jambe		
M81.47	Ostéoporose médicamenteuse: Cheville et pied		

M82.13	Ostéoporose au cours de maladies endocriniennes {E00-E34}: Avant-bras	M83.30	Ostéomalacie de l'adulte due à la malnutrition: Sièges multiples
M82.14	Ostéoporose au cours de maladies endocriniennes {E00-E34}: Main	M83.31	Ostéomalacie de l'adulte due à la malnutrition: Région scapulaire
M82.15	Ostéoporose au cours de maladies endocriniennes {E00-E34}: Région pelvienne et cuisse	M83.32	Ostéomalacie de l'adulte due à la malnutrition: Bras
M82.16	Ostéoporose au cours de maladies endocriniennes {E00-E34}: Jambe	M83.33	Ostéomalacie de l'adulte due à la malnutrition: Avant-bras
M82.17	Ostéoporose au cours de maladies endocriniennes {E00-E34}: Cheville et pied	M83.34	Ostéomalacie de l'adulte due à la malnutrition: Main
M82.18	Ostéoporose au cours de maladies endocriniennes {E00-E34}: Autres	M83.35	Ostéomalacie de l'adulte due à la malnutrition: Région pelvienne et cuisse
M82.19	Ostéoporose au cours de maladies endocriniennes {E00-E34}: Localisations non précisées	M83.36	Ostéomalacie de l'adulte due à la malnutrition: Jambe
M82.80	Ostéoporose au cours d'autres maladies classées ailleurs: Sièges multiples	M83.37	Ostéomalacie de l'adulte due à la malnutrition: Cheville et pied
M82.81	Ostéoporose au cours d'autres maladies classées ailleurs: Région scapulaire	M83.38	Ostéomalacie de l'adulte due à la malnutrition: Autres
M82.82	Ostéoporose au cours d'autres maladies classées ailleurs: Bras	M83.39	Ostéomalacie de l'adulte due à la malnutrition: Localisations non précisées
M82.83	Ostéoporose au cours d'autres maladies classées ailleurs: Avant-bras	M83.40	Maladie osseuse due à l'aluminium: Sièges multiples
M82.84	Ostéoporose au cours d'autres maladies classées ailleurs: Main	M83.41	Maladie osseuse due à l'aluminium: Région scapulaire
M82.85	Ostéoporose au cours d'autres maladies classées ailleurs: Région pelvienne et cuisse	M83.42	Maladie osseuse due à l'aluminium: Bras
M82.86	Ostéoporose au cours d'autres maladies classées ailleurs: Jambe	M83.43	Maladie osseuse due à l'aluminium: Avant-bras
M82.87	Ostéoporose au cours d'autres maladies classées ailleurs: Cheville et pied	M83.44	Maladie osseuse due à l'aluminium: Main
M82.88	Ostéoporose au cours d'autres maladies classées ailleurs: Autres	M83.45	Maladie osseuse due à l'aluminium: Région pelvienne et cuisse
M82.89	Ostéoporose au cours d'autres maladies classées ailleurs: Localisations non précisées	M83.46	Maladie osseuse due à l'aluminium: Jambe
M83.00	Ostéomalacie puerpérale: Sièges multiples	M83.47	Maladie osseuse due à l'aluminium: Cheville et pied
M83.01	Ostéomalacie puerpérale: Région scapulaire	M83.48	Maladie osseuse due à l'aluminium: Autres
M83.02	Ostéomalacie puerpérale: Bras	M83.49	Maladie osseuse due à l'aluminium: Localisations non précisées
M83.03	Ostéomalacie puerpérale: Avant-bras	M83.50	Autres ostéomalacielles médicamenteuses de l'adulte: Sièges multiples
M83.04	Ostéomalacie puerpérale: Main	M83.51	Autres ostéomalacielles médicamenteuses de l'adulte: Région scapulaire
M83.05	Ostéomalacie puerpérale: Région pelvienne et cuisse	M83.52	Autres ostéomalacielles médicamenteuses de l'adulte: Bras
M83.06	Ostéomalacie puerpérale: Jambe	M83.53	Autres ostéomalacielles médicamenteuses de l'adulte: Avant-bras
M83.07	Ostéomalacie puerpérale: Cheville et pied	M83.54	Autres ostéomalacielles médicamenteuses de l'adulte: Main
M83.08	Ostéomalacie puerpérale: Autres	M83.55	Autres ostéomalacielles médicamenteuses de l'adulte: Région pelvienne et cuisse
M83.09	Ostéomalacie puerpérale: Localisations non précisées	M83.56	Autres ostéomalacielles médicamenteuses de l'adulte: Jambe
M83.10	Ostéomalacie sénile: Sièges multiples	M83.57	Autres ostéomalacielles médicamenteuses de l'adulte: Cheville et pied
M83.11	Ostéomalacie sénile: Région scapulaire	M83.58	Autres ostéomalacielles médicamenteuses de l'adulte: Autres
M83.12	Ostéomalacie sénile: Bras	M83.59	Autres ostéomalacielles médicamenteuses de l'adulte: Localisations non précisées
M83.13	Ostéomalacie sénile: Avant-bras	M83.80	Autres ostéomalacielles de l'adulte: Sièges multiples
M83.14	Ostéomalacie sénile: Main	M83.81	Autres ostéomalacielles de l'adulte: Région scapulaire
M83.15	Ostéomalacie sénile: Région pelvienne et cuisse	M83.82	Autres ostéomalacielles de l'adulte: Bras
M83.16	Ostéomalacie sénile: Jambe	M83.83	Autres ostéomalacielles de l'adulte: Avant-bras
M83.17	Ostéomalacie sénile: Cheville et pied	M83.84	Autres ostéomalacielles de l'adulte: Main
M83.18	Ostéomalacie sénile: Autres	M83.85	Autres ostéomalacielles de l'adulte: Région pelvienne et cuisse
M83.19	Ostéomalacie sénile: Localisations non précisées	M83.86	Autres ostéomalacielles de l'adulte: Jambe
M83.20	Ostéomalacie de l'adulte par malabsorption: Sièges multiples	M83.87	Autres ostéomalacielles de l'adulte: Cheville et pied
M83.21	Ostéomalacie de l'adulte par malabsorption: Région scapulaire	M83.88	Autres ostéomalacielles de l'adulte: Autres
M83.22	Ostéomalacie de l'adulte par malabsorption: Bras	M83.89	Autres ostéomalacielles de l'adulte: Localisations non précisées
M83.23	Ostéomalacie de l'adulte par malabsorption: Avant-bras	M83.90	Ostéomalacie de l'adulte, sans précision: Sièges multiples
M83.24	Ostéomalacie de l'adulte par malabsorption: Main	M83.91	Ostéomalacie de l'adulte, sans précision: Région scapulaire
M83.25	Ostéomalacie de l'adulte par malabsorption: Région pelvienne et cuisse	M83.92	Ostéomalacie de l'adulte, sans précision: Bras
M83.26	Ostéomalacie de l'adulte par malabsorption: Jambe	M83.93	Ostéomalacie de l'adulte, sans précision: Avant-bras
M83.27	Ostéomalacie de l'adulte par malabsorption: Cheville et pied	M83.94	Ostéomalacie de l'adulte, sans précision: Main
M83.28	Ostéomalacie de l'adulte par malabsorption: Autres		
M83.29	Ostéomalacie de l'adulte par malabsorption: Localisations non précisées		

M83.95	Ostéomalacie de l'adulte, sans précision: Région pelvienne et cuisse	M84.41	Fracture pathologique, non classée ailleurs: Région scapulaire
M83.96	Ostéomalacie de l'adulte, sans précision: Jambe	M84.42	Fracture pathologique, non classée ailleurs: Bras
M83.97	Ostéomalacie de l'adulte, sans précision: Cheville et pied	M84.43	Fracture pathologique, non classée ailleurs: Avant-bras
M83.98	Ostéomalacie de l'adulte, sans précision: Autres	M84.44	Fracture pathologique, non classée ailleurs: Main
M83.99	Ostéomalacie de l'adulte, sans précision: Localisations non précisées	M84.45	Fracture pathologique, non classée ailleurs: Région pelvienne et cuisse
M84.00	Fracture mal consolidée: Sièges multiples	M84.46	Fracture pathologique, non classée ailleurs: Jambe
M84.01	Fracture mal consolidée: Région scapulaire	M84.47	Fracture pathologique, non classée ailleurs: Cheville et pied
M84.02	Fracture mal consolidée: Bras		
M84.03	Fracture mal consolidée: Avant-bras	M84.48	Fracture pathologique, non classée ailleurs: Autres
M84.04	Fracture mal consolidée: Main	M84.49	Fracture pathologique, non classée ailleurs: Localisations non précisées
M84.05	Fracture mal consolidée: Région pelvienne et cuisse		
M84.06	Fracture mal consolidée: Jambe	M84.80	Autres anomalies de la continuité osseuse: Sièges multiples
M84.07	Fracture mal consolidée: Cheville et pied		
M84.08	Fracture mal consolidée: Autres	M84.81	Autres anomalies de la continuité osseuse: Région scapulaire
M84.09	Fracture mal consolidée: Localisations non précisées		
M84.10	Fracture non consolidée [pseudarthrose]: Sièges multiples	M84.82	Autres anomalies de la continuité osseuse: Bras
		M84.83	Autres anomalies de la continuité osseuse: Avant-bras
M84.11	Fracture non consolidée [pseudarthrose]: Région scapulaire		
M84.12	Fracture non consolidée [pseudarthrose]: Bras	M84.84	Autres anomalies de la continuité osseuse: Main
M84.13	Fracture non consolidée [pseudarthrose]: Avant-bras	M84.85	Autres anomalies de la continuité osseuse: Région pelvienne et cuisse
M84.14	Fracture non consolidée [pseudarthrose]: Main	M84.86	Autres anomalies de la continuité osseuse: Jambe
M84.15	Fracture non consolidée [pseudarthrose]: Région pelvienne et cuisse	M84.87	Autres anomalies de la continuité osseuse: Cheville et pied
M84.16	Fracture non consolidée [pseudarthrose]: Jambe	M84.88	Autres anomalies de la continuité osseuse: Autres
M84.17	Fracture non consolidée [pseudarthrose]: Cheville et pied	M84.89	Autres anomalies de la continuité osseuse: Localisations non précisées
M84.18	Fracture non consolidée [pseudarthrose]: Autres	M84.90	Anomalie de la continuité osseuse, sans précision: Sièges multiples
M84.19	Fracture non consolidée [pseudarthrose]: Localisations non précisées	M84.91	Anomalie de la continuité osseuse, sans précision: Région scapulaire
M84.20	Retard de consolidation d'une fracture: Sièges multiples	M84.92	Anomalie de la continuité osseuse, sans précision: Bras
M84.21	Retard de consolidation d'une fracture: Région scapulaire	M84.93	Anomalie de la continuité osseuse, sans précision: Avant-bras
M84.22	Retard de consolidation d'une fracture: Bras	M84.94	Anomalie de la continuité osseuse, sans précision: Main
M84.23	Retard de consolidation d'une fracture: Avant-bras		
M84.24	Retard de consolidation d'une fracture: Main	M84.95	Anomalie de la continuité osseuse, sans précision: Région pelvienne et cuisse
M84.25	Retard de consolidation d'une fracture: Région pelvienne et cuisse	M84.96	Anomalie de la continuité osseuse, sans précision: Jambe
M84.26	Retard de consolidation d'une fracture: Jambe	M84.97	Anomalie de la continuité osseuse, sans précision: Cheville et pied
M84.27	Retard de consolidation d'une fracture: Cheville et pied		
M84.28	Retard de consolidation d'une fracture: Autres	M84.98	Anomalie de la continuité osseuse, sans précision: Autres
M84.29	Retard de consolidation d'une fracture: Localisations non précisées		
M84.30	Fracture par sollicitation excessive, non classée ailleurs: Sièges multiples	M84.99	Anomalie de la continuité osseuse, sans précision: Localisations non précisées
M84.31	Fracture par sollicitation excessive, non classée ailleurs: Région scapulaire	M85.00	Dysplasie fibreuse (localisée): Sièges multiples
M84.32	Fracture par sollicitation excessive, non classée ailleurs: Bras	M85.01	Dysplasie fibreuse (localisée): Région scapulaire
M84.33	Fracture par sollicitation excessive, non classée ailleurs: Avant-bras	M85.02	Dysplasie fibreuse (localisée): Bras
M84.34	Fracture par sollicitation excessive, non classée ailleurs: Main	M85.03	Dysplasie fibreuse (localisée): Avant-bras
M84.35	Fracture par sollicitation excessive, non classée ailleurs: Région pelvienne et cuisse	M85.04	Dysplasie fibreuse (localisée): Main
M84.36	Fracture par sollicitation excessive, non classée ailleurs: Jambe	M85.05	Dysplasie fibreuse (localisée): Région pelvienne et cuisse
M84.37	Fracture par sollicitation excessive, non classée ailleurs: Cheville et pied	M85.06	Dysplasie fibreuse (localisée): Jambe
M84.38	Fracture par sollicitation excessive, non classée ailleurs: Autres	M85.07	Dysplasie fibreuse (localisée): Cheville et pied
M84.39	Fracture par sollicitation excessive, non classée ailleurs: Localisations non précisées	M85.08	Dysplasie fibreuse (localisée): Autres
M84.40	Fracture pathologique, non classée ailleurs: Sièges multiples	M85.09	Dysplasie fibreuse (localisée): Localisations non précisées
		M85.10	Ostéose fluorée: Sièges multiples
		M85.11	Ostéose fluorée: Région scapulaire
		M85.12	Ostéose fluorée: Bras
		M85.13	Ostéose fluorée: Avant-bras
		M85.14	Ostéose fluorée: Main
		M85.15	Ostéose fluorée: Région pelvienne et cuisse
		M85.16	Ostéose fluorée: Jambe
		M85.17	Ostéose fluorée: Cheville et pied
		M85.18	Ostéose fluorée: Autres

M85.19	Ostéose fluorée: Localisations non précisées	M85.94	Anomalie de la densité et de la structure osseuses, sans précision: Main
M85.2	Hyperostose du crâne	M85.95	Anomalie de la densité et de la structure osseuses, sans précision: Région pelvienne et cuisse
M85.30	Ostéite condensante: Sièges multiples	M85.96	Anomalie de la densité et de la structure osseuses, sans précision: Jambe
M85.31	Ostéite condensante: Région scapulaire	M85.97	Anomalie de la densité et de la structure osseuses, sans précision: Cheville et pied
M85.32	Ostéite condensante: Bras	M85.98	Anomalie de la densité et de la structure osseuses, sans précision: Autres
M85.33	Ostéite condensante: Avant-bras	M85.99	Anomalie de la densité et de la structure osseuses, sans précision: Localisations non précisées
M85.34	Ostéite condensante: Main	M86.00	Ostéomyélite hématogène aiguë: Sièges multiples
M85.35	Ostéite condensante: Région pelvienne et cuisse	M86.01	Ostéomyélite hématogène aiguë: Région scapulaire
M85.36	Ostéite condensante: Jambe	M86.02	Ostéomyélite hématogène aiguë: Bras
M85.37	Ostéite condensante: Cheville et pied	M86.03	Ostéomyélite hématogène aiguë: Avant-bras
M85.38	Ostéite condensante: Autres	M86.04	Ostéomyélite hématogène aiguë: Main
M85.39	Ostéite condensante: Localisations non précisées	M86.05	Ostéomyélite hématogène aiguë: Région pelvienne et cuisse
M85.40	Kyste solitaire des os: Sièges multiples	M86.06	Ostéomyélite hématogène aiguë: Jambe
M85.41	Kyste solitaire des os: Région scapulaire	M86.07	Ostéomyélite hématogène aiguë: Cheville et pied
M85.42	Kyste solitaire des os: Bras	M86.08	Ostéomyélite hématogène aiguë: Autres
M85.43	Kyste solitaire des os: Avant-bras	M86.09	Ostéomyélite hématogène aiguë: Localisations non précisées
M85.44	Kyste solitaire des os: Main	M86.10	Autres ostéomyélites aiguës: Sièges multiples
M85.45	Kyste solitaire des os: Région pelvienne et cuisse	M86.11	Autres ostéomyélites aiguës: Région scapulaire
M85.46	Kyste solitaire des os: Jambe	M86.12	Autres ostéomyélites aiguës: Bras
M85.47	Kyste solitaire des os: Cheville et pied	M86.13	Autres ostéomyélites aiguës: Avant-bras
M85.48	Kyste solitaire des os: Autres	M86.14	Autres ostéomyélites aiguës: Main
M85.49	Kyste solitaire des os: Localisations non précisées	M86.15	Autres ostéomyélites aiguës: Région pelvienne et cuisse
M85.50	Kyste anévrisimal des os: Sièges multiples	M86.16	Autres ostéomyélites aiguës: Jambe
M85.51	Kyste anévrisimal des os: Région scapulaire	M86.17	Autres ostéomyélites aiguës: Cheville et pied
M85.52	Kyste anévrisimal des os: Bras	M86.18	Autres ostéomyélites aiguës: Autres
M85.53	Kyste anévrisimal des os: Avant-bras	M86.19	Autres ostéomyélites aiguës: Localisations non précisées
M85.54	Kyste anévrisimal des os: Main	M86.20	Ostéomyélite subaiguë: Sièges multiples
M85.55	Kyste anévrisimal des os: Région pelvienne et cuisse	M86.21	Ostéomyélite subaiguë: Région scapulaire
M85.56	Kyste anévrisimal des os: Jambe	M86.22	Ostéomyélite subaiguë: Bras
M85.57	Kyste anévrisimal des os: Cheville et pied	M86.23	Ostéomyélite subaiguë: Avant-bras
M85.58	Kyste anévrisimal des os: Autres	M86.24	Ostéomyélite subaiguë: Main
M85.59	Kyste anévrisimal des os: Localisations non précisées	M86.25	Ostéomyélite subaiguë: Région pelvienne et cuisse
M85.60	Autres kystes osseux: Sièges multiples	M86.26	Ostéomyélite subaiguë: Jambe
M85.61	Autres kystes osseux: Région scapulaire	M86.27	Ostéomyélite subaiguë: Cheville et pied
M85.62	Autres kystes osseux: Bras	M86.28	Ostéomyélite subaiguë: Autres
M85.63	Autres kystes osseux: Avant-bras	M86.29	Ostéomyélite subaiguë: Localisations non précisées
M85.64	Autres kystes osseux: Main	M86.30	Ostéomyélite chronique multiple: Sièges multiples
M85.65	Autres kystes osseux: Région pelvienne et cuisse	M86.31	Ostéomyélite chronique multiple: Région scapulaire
M85.66	Autres kystes osseux: Jambe	M86.32	Ostéomyélite chronique multiple: Bras
M85.67	Autres kystes osseux: Cheville et pied	M86.33	Ostéomyélite chronique multiple: Avant-bras
M85.68	Autres kystes osseux: Autres	M86.34	Ostéomyélite chronique multiple: Main
M85.69	Autres kystes osseux: Localisations non précisées	M86.35	Ostéomyélite chronique multiple: Région pelvienne et cuisse
M85.80	Autres anomalies précisées de la densité et de la structure osseuses: Sièges multiples	M86.36	Ostéomyélite chronique multiple: Jambe
M85.81	Autres anomalies précisées de la densité et de la structure osseuses: Région scapulaire	M86.37	Ostéomyélite chronique multiple: Cheville et pied
M85.82	Autres anomalies précisées de la densité et de la structure osseuses: Bras	M86.38	Ostéomyélite chronique multiple: Autres
M85.83	Autres anomalies précisées de la densité et de la structure osseuses: Avant-bras	M86.39	Ostéomyélite chronique multiple: Localisations non précisées
M85.84	Autres anomalies précisées de la densité et de la structure osseuses: Main	M86.40	Ostéomyélite chronique avec fistule de drainage: Sièges multiples
M85.85	Autres anomalies précisées de la densité et de la structure osseuses: Région pelvienne et cuisse	M86.41	Ostéomyélite chronique avec fistule de drainage: Région scapulaire
M85.86	Autres anomalies précisées de la densité et de la structure osseuses: Jambe	M86.42	Ostéomyélite chronique avec fistule de drainage: Bras
M85.87	Autres anomalies précisées de la densité et de la structure osseuses: Cheville et pied	M86.43	Ostéomyélite chronique avec fistule de drainage: Avant-bras
M85.88	Autres anomalies précisées de la densité et de la structure osseuses: Autres	M86.44	Ostéomyélite chronique avec fistule de drainage: Main
M85.89	Autres anomalies précisées de la densité et de la structure osseuses: Localisations non précisées	M86.45	Ostéomyélite chronique avec fistule de drainage: Région pelvienne et cuisse
M85.90	Anomalie de la densité et de la structure osseuses, sans précision: Sièges multiples		
M85.91	Anomalie de la densité et de la structure osseuses, sans précision: Région scapulaire		
M85.92	Anomalie de la densité et de la structure osseuses, sans précision: Bras		
M85.93	Anomalie de la densité et de la structure osseuses, sans précision: Avant-bras		

M86.46	Ostéomyélite chronique avec fistule de drainage: Jambe	M87.07	Ostéonécrose aseptique idiopathique: Cheville et pied
M86.47	Ostéomyélite chronique avec fistule de drainage: Cheville et pied	M87.08	Ostéonécrose aseptique idiopathique: Autres
M86.48	Ostéomyélite chronique avec fistule de drainage: Autres	M87.09	Ostéonécrose aseptique idiopathique: Localisations non précisées
M86.49	Ostéomyélite chronique avec fistule de drainage: Localisations non précisées	M87.10	Ostéonécrose médicamenteuse: Sièges multiples
M86.50	Autres ostéomyélites hématogènes chroniques: Sièges multiples	M87.11	Ostéonécrose médicamenteuse: Région scapulaire
M86.51	Autres ostéomyélites hématogènes chroniques: Région scapulaire	M87.12	Ostéonécrose médicamenteuse: Bras
M86.52	Autres ostéomyélites hématogènes chroniques: Bras	M87.13	Ostéonécrose médicamenteuse: Avant-bras
M86.53	Autres ostéomyélites hématogènes chroniques: Avant-bras	M87.14	Ostéonécrose médicamenteuse: Main
M86.54	Autres ostéomyélites hématogènes chroniques: Main	M87.15	Ostéonécrose médicamenteuse: Région pelvienne et cuisse
M86.55	Autres ostéomyélites hématogènes chroniques: Région pelvienne et cuisse	M87.16	Ostéonécrose médicamenteuse: Jambe
M86.56	Autres ostéomyélites hématogènes chroniques: Jambe	M87.17	Ostéonécrose médicamenteuse: Cheville et pied
M86.57	Autres ostéomyélites hématogènes chroniques: Cheville et pied	M87.18	Ostéonécrose médicamenteuse: Autres
M86.58	Autres ostéomyélites hématogènes chroniques: Autres	M87.19	Ostéonécrose médicamenteuse: Localisations non précisées
M86.59	Autres ostéomyélites hématogènes chroniques: Localisations non précisées	M87.20	Ostéonécrose due à un traumatisme antérieur: Sièges multiples
M86.60	Autres ostéomyélites chroniques: Sièges multiples	M87.21	Ostéonécrose due à un traumatisme antérieur: Région scapulaire
M86.61	Autres ostéomyélites chroniques: Région scapulaire	M87.22	Ostéonécrose due à un traumatisme antérieur: Bras
M86.62	Autres ostéomyélites chroniques: Bras	M87.23	Ostéonécrose due à un traumatisme antérieur: Avant-bras
M86.63	Autres ostéomyélites chroniques: Avant-bras	M87.24	Ostéonécrose due à un traumatisme antérieur: Main
M86.64	Autres ostéomyélites chroniques: Main	M87.25	Ostéonécrose due à un traumatisme antérieur: Région pelvienne et cuisse
M86.65	Autres ostéomyélites chroniques: Région pelvienne et cuisse	M87.26	Ostéonécrose due à un traumatisme antérieur: Jambe
M86.66	Autres ostéomyélites chroniques: Jambe	M87.27	Ostéonécrose due à un traumatisme antérieur: Cheville et pied
M86.67	Autres ostéomyélites chroniques: Cheville et pied	M87.28	Ostéonécrose due à un traumatisme antérieur: Autres
M86.68	Autres ostéomyélites chroniques: Autres	M87.29	Ostéonécrose due à un traumatisme antérieur: Localisations non précisées
M86.69	Autres ostéomyélites chroniques: Localisations non précisées	M87.30	Autres ostéonécroses secondaires: Sièges multiples
M86.80	Autres ostéomyélites: Sièges multiples	M87.31	Autres ostéonécroses secondaires: Région scapulaire
M86.81	Autres ostéomyélites: Région scapulaire	M87.32	Autres ostéonécroses secondaires: Bras
M86.82	Autres ostéomyélites: Bras	M87.33	Autres ostéonécroses secondaires: Avant-bras
M86.83	Autres ostéomyélites: Avant-bras	M87.34	Autres ostéonécroses secondaires: Main
M86.84	Autres ostéomyélites: Main	M87.35	Autres ostéonécroses secondaires: Région pelvienne et cuisse
M86.85	Autres ostéomyélites: Région pelvienne et cuisse	M87.36	Autres ostéonécroses secondaires: Jambe
M86.86	Autres ostéomyélites: Jambe	M87.37	Autres ostéonécroses secondaires: Cheville et pied
M86.87	Autres ostéomyélites: Cheville et pied	M87.38	Autres ostéonécroses secondaires: Autres
M86.88	Autres ostéomyélites: Autres	M87.39	Autres ostéonécroses secondaires: Localisations non précisées
M86.89	Autres ostéomyélites: Localisations non précisées	M87.80	Autres ostéonécroses: Sièges multiples
M86.90	Ostéomyélite, sans précision: Sièges multiples	M87.81	Autres ostéonécroses: Région scapulaire
M86.91	Ostéomyélite, sans précision: Région scapulaire	M87.82	Autres ostéonécroses: Bras
M86.92	Ostéomyélite, sans précision: Bras	M87.83	Autres ostéonécroses: Avant-bras
M86.93	Ostéomyélite, sans précision: Avant-bras	M87.84	Autres ostéonécroses: Main
M86.94	Ostéomyélite, sans précision: Main	M87.85	Autres ostéonécroses: Région pelvienne et cuisse
M86.95	Ostéomyélite, sans précision: Région pelvienne et cuisse	M87.86	Autres ostéonécroses: Jambe
M86.96	Ostéomyélite, sans précision: Jambe	M87.87	Autres ostéonécroses: Cheville et pied
M86.97	Ostéomyélite, sans précision: Cheville et pied	M87.88	Autres ostéonécroses: Autres
M86.98	Ostéomyélite, sans précision: Autres	M87.89	Autres ostéonécroses: Localisations non précisées
M86.99	Ostéomyélite, sans précision: Localisations non précisées	M87.90	Ostéonécrose, sans précision: Sièges multiples
M87.00	Ostéonécrose aseptique idiopathique: Sièges multiples	M87.91	Ostéonécrose, sans précision: Région scapulaire
M87.01	Ostéonécrose aseptique idiopathique: Région scapulaire	M87.92	Ostéonécrose, sans précision: Bras
M87.02	Ostéonécrose aseptique idiopathique: Bras	M87.93	Ostéonécrose, sans précision: Avant-bras
M87.03	Ostéonécrose aseptique idiopathique: Avant-bras	M87.94	Ostéonécrose, sans précision: Main
M87.04	Ostéonécrose aseptique idiopathique: Main	M87.95	Ostéonécrose, sans précision: Région pelvienne et cuisse
M87.05	Ostéonécrose aseptique idiopathique: Région pelvienne et cuisse	M87.96	Ostéonécrose, sans précision: Jambe
M87.06	Ostéonécrose aseptique idiopathique: Jambe	M87.97	Ostéonécrose, sans précision: Cheville et pied
		M87.98	Ostéonécrose, sans précision: Autres
		M87.99	Ostéonécrose, sans précision: Localisations non précisées
		M88.0	Maladie de Paget du crâne
		M88.80	Maladie de Paget d'autres os: Sièges multiples

M88.81	Maladie de Paget d'autres os: Région scapulaire	M89.42	Autres ostéopathies hypertrophiantes: Bras
M88.82	Maladie de Paget d'autres os: Bras	M89.43	Autres ostéopathies hypertrophiantes: Avant-bras
M88.83	Maladie de Paget d'autres os: Avant-bras	M89.44	Autres ostéopathies hypertrophiantes: Main
M88.84	Maladie de Paget d'autres os: Main	M89.45	Autres ostéopathies hypertrophiantes: Région pelvienne et cuisse
M88.85	Maladie de Paget d'autres os: Région pelvienne et cuisse	M89.46	Autres ostéopathies hypertrophiantes: Jambe
M88.86	Maladie de Paget d'autres os: Jambe	M89.47	Autres ostéopathies hypertrophiantes: Cheville et pied
M88.87	Maladie de Paget d'autres os: Cheville et pied	M89.48	Autres ostéopathies hypertrophiantes: Autres
M88.88	Maladie de Paget d'autres os: Autres	M89.49	Autres ostéopathies hypertrophiantes: Localisations non précisées
M88.89	Maladie de Paget d'autres os: Localisations non précisées	M89.50	Ostéolyse: Sièges multiples
M88.90	Maladie osseuse de Paget, sans précision: Sièges multiples	M89.51	Ostéolyse: Région scapulaire
M88.91	Maladie osseuse de Paget, sans précision: Région scapulaire	M89.52	Ostéolyse: Bras
M88.92	Maladie osseuse de Paget, sans précision: Bras	M89.53	Ostéolyse: Avant-bras
M88.93	Maladie osseuse de Paget, sans précision: Avant-bras	M89.54	Ostéolyse: Main
M88.94	Maladie osseuse de Paget, sans précision: Main	M89.55	Ostéolyse: Région pelvienne et cuisse
M88.95	Maladie osseuse de Paget, sans précision: Région pelvienne et cuisse	M89.56	Ostéolyse: Jambe
M88.96	Maladie osseuse de Paget, sans précision: Jambe	M89.57	Ostéolyse: Cheville et pied
M88.97	Maladie osseuse de Paget, sans précision: Cheville et pied	M89.58	Ostéolyse: Autres
M88.98	Maladie osseuse de Paget, sans précision: Autres	M89.59	Ostéolyse: Localisations non précisées
M88.99	Maladie osseuse de Paget, sans précision: Localisations non précisées	M89.60	Ostéopathie consécutive à une poliomyélite: Sièges multiples
M89.10	Arrêt épiphysaire: Sièges multiples	M89.61	Ostéopathie consécutive à une poliomyélite: Région scapulaire
M89.11	Arrêt épiphysaire: Région scapulaire	M89.62	Ostéopathie consécutive à une poliomyélite: Bras
M89.12	Arrêt épiphysaire: Bras	M89.63	Ostéopathie consécutive à une poliomyélite: Avant-bras
M89.13	Arrêt épiphysaire: Avant-bras	M89.64	Ostéopathie consécutive à une poliomyélite: Main
M89.14	Arrêt épiphysaire: Main	M89.65	Ostéopathie consécutive à une poliomyélite: Région pelvienne et cuisse
M89.15	Arrêt épiphysaire: Région pelvienne et cuisse	M89.66	Ostéopathie consécutive à une poliomyélite: Jambe
M89.16	Arrêt épiphysaire: Jambe	M89.67	Ostéopathie consécutive à une poliomyélite: Cheville et pied
M89.17	Arrêt épiphysaire: Cheville et pied	M89.68	Ostéopathie consécutive à une poliomyélite: Autres
M89.18	Arrêt épiphysaire: Autres	M89.69	Ostéopathie consécutive à une poliomyélite: Localisations non précisées
M89.19	Arrêt épiphysaire: Localisations non précisées	M89.80	Autres maladies osseuses précisées: Sièges multiples
M89.20	Autres troubles de la croissance et du développement osseux: Sièges multiples	M89.81	Autres maladies osseuses précisées: Région scapulaire
M89.21	Autres troubles de la croissance et du développement osseux: Région scapulaire	M89.82	Autres maladies osseuses précisées: Bras
M89.22	Autres troubles de la croissance et du développement osseux: Bras	M89.83	Autres maladies osseuses précisées: Avant-bras
M89.23	Autres troubles de la croissance et du développement osseux: Avant-bras	M89.84	Autres maladies osseuses précisées: Main
M89.24	Autres troubles de la croissance et du développement osseux: Main	M89.85	Autres maladies osseuses précisées: Région pelvienne et cuisse
M89.25	Autres troubles de la croissance et du développement osseux: Région pelvienne et cuisse	M89.86	Autres maladies osseuses précisées: Jambe
M89.26	Autres troubles de la croissance et du développement osseux: Jambe	M89.87	Autres maladies osseuses précisées: Cheville et pied
M89.27	Autres troubles de la croissance et du développement osseux: Cheville et pied	M89.88	Autres maladies osseuses précisées: Autres
M89.28	Autres troubles de la croissance et du développement osseux: Autres	M89.89	Autres maladies osseuses précisées: Localisations non précisées
M89.29	Autres troubles de la croissance et du développement osseux: Localisations non précisées	M89.90	Maladie osseuse, sans précision: Sièges multiples
M89.30	Hypertrophie osseuse: Sièges multiples	M89.91	Maladie osseuse, sans précision: Région scapulaire
M89.31	Hypertrophie osseuse: Région scapulaire	M89.92	Maladie osseuse, sans précision: Bras
M89.32	Hypertrophie osseuse: Bras	M89.93	Maladie osseuse, sans précision: Avant-bras
M89.33	Hypertrophie osseuse: Avant-bras	M89.94	Maladie osseuse, sans précision: Main
M89.34	Hypertrophie osseuse: Main	M89.95	Maladie osseuse, sans précision: Région pelvienne et cuisse
M89.35	Hypertrophie osseuse: Région pelvienne et cuisse	M89.96	Maladie osseuse, sans précision: Jambe
M89.36	Hypertrophie osseuse: Jambe	M89.97	Maladie osseuse, sans précision: Cheville et pied
M89.37	Hypertrophie osseuse: Cheville et pied	M89.98	Maladie osseuse, sans précision: Autres
M89.38	Hypertrophie osseuse: Autres	M89.99	Maladie osseuse, sans précision: Localisations non précisées
M89.39	Hypertrophie osseuse: Localisations non précisées	M90.00	Tuberculose osseuse {A18.0}: Sièges multiples
M89.40	Autres ostéopathies hypertrophiantes: Sièges multiples	M90.01	Tuberculose osseuse {A18.0}: Région scapulaire
M89.41	Autres ostéopathies hypertrophiantes: Région scapulaire	M90.02	Tuberculose osseuse {A18.0}: Bras
		M90.03	Tuberculose osseuse {A18.0}: Avant-bras
		M90.04	Tuberculose osseuse {A18.0}: Main
		M90.05	Tuberculose osseuse {A18.0}: Région pelvienne et cuisse
		M90.06	Tuberculose osseuse {A18.0}: Jambe

M90.07	Tuberculose osseuse {A18.0}: Cheville et pied	M90.43	Ostéonécrose due à une hémoglobinopathie {D50-D64}: Avant-bras
M90.08	Tuberculose osseuse {A18.0}: Autres	M90.44	Ostéonécrose due à une hémoglobinopathie {D50-D64}: Main
M90.09	Tuberculose osseuse {A18.0}: Localisations non précisées	M90.45	Ostéonécrose due à une hémoglobinopathie {D50-D64}: Région pelvienne et cuisse
M90.10	Périostite au cours d'autres maladies infectieuses classées ailleurs: Sièges multiples	M90.46	Ostéonécrose due à une hémoglobinopathie {D50-D64}: Jambe
M90.11	Périostite au cours d'autres maladies infectieuses classées ailleurs: Région scapulaire	M90.47	Ostéonécrose due à une hémoglobinopathie {D50-D64}: Cheville et pied
M90.12	Périostite au cours d'autres maladies infectieuses classées ailleurs: Bras	M90.48	Ostéonécrose due à une hémoglobinopathie {D50-D64}: Autres
M90.13	Périostite au cours d'autres maladies infectieuses classées ailleurs: Avant-bras	M90.49	Ostéonécrose due à une hémoglobinopathie {D50-D64}: Localisations non précisées
M90.14	Périostite au cours d'autres maladies infectieuses classées ailleurs: Main	M90.50	Ostéonécrose au cours d'autres maladies classées ailleurs: Sièges multiples
M90.15	Périostite au cours d'autres maladies infectieuses classées ailleurs: Région pelvienne et cuisse	M90.51	Ostéonécrose au cours d'autres maladies classées ailleurs: Région scapulaire
M90.16	Périostite au cours d'autres maladies infectieuses classées ailleurs: Jambe	M90.52	Ostéonécrose au cours d'autres maladies classées ailleurs: Bras
M90.17	Périostite au cours d'autres maladies infectieuses classées ailleurs: Cheville et pied	M90.53	Ostéonécrose au cours d'autres maladies classées ailleurs: Avant-bras
M90.18	Périostite au cours d'autres maladies infectieuses classées ailleurs: Autres	M90.54	Ostéonécrose au cours d'autres maladies classées ailleurs: Main
M90.19	Périostite au cours d'autres maladies infectieuses classées ailleurs: Localisations non précisées	M90.55	Ostéonécrose au cours d'autres maladies classées ailleurs: Région pelvienne et cuisse
M90.20	Ostéopathie au cours d'autres maladies infectieuses classées ailleurs: Sièges multiples	M90.56	Ostéonécrose au cours d'autres maladies classées ailleurs: Jambe
M90.21	Ostéopathie au cours d'autres maladies infectieuses classées ailleurs: Région scapulaire	M90.57	Ostéonécrose au cours d'autres maladies classées ailleurs: Cheville et pied
M90.22	Ostéopathie au cours d'autres maladies infectieuses classées ailleurs: Bras	M90.58	Ostéonécrose au cours d'autres maladies classées ailleurs: Autres
M90.23	Ostéopathie au cours d'autres maladies infectieuses classées ailleurs: Avant-bras	M90.59	Ostéonécrose au cours d'autres maladies classées ailleurs: Localisations non précisées
M90.24	Ostéopathie au cours d'autres maladies infectieuses classées ailleurs: Main	M90.60	Ostéite déformante au cours de maladies tumorales {C00-D48}: Sièges multiples
M90.25	Ostéopathie au cours d'autres maladies infectieuses classées ailleurs: Région pelvienne et cuisse	M90.61	Ostéite déformante au cours de maladies tumorales {C00-D48}: Région scapulaire
M90.26	Ostéopathie au cours d'autres maladies infectieuses classées ailleurs: Jambe	M90.62	Ostéite déformante au cours de maladies tumorales {C00-D48}: Bras
M90.27	Ostéopathie au cours d'autres maladies infectieuses classées ailleurs: Cheville et pied	M90.63	Ostéite déformante au cours de maladies tumorales {C00-D48}: Avant-bras
M90.28	Ostéopathie au cours d'autres maladies infectieuses classées ailleurs: Autres	M90.64	Ostéite déformante au cours de maladies tumorales {C00-D48}: Main
M90.29	Ostéopathie au cours d'autres maladies infectieuses classées ailleurs: Localisations non précisées	M90.65	Ostéite déformante au cours de maladies tumorales {C00-D48}: Région pelvienne et cuisse
M90.30	Ostéonécrose de la maladie des caissons {T70.3}: Sièges multiples	M90.66	Ostéite déformante au cours de maladies tumorales {C00-D48}: Jambe
M90.31	Ostéonécrose de la maladie des caissons {T70.3}: Région scapulaire	M90.67	Ostéite déformante au cours de maladies tumorales {C00-D48}: Cheville et pied
M90.32	Ostéonécrose de la maladie des caissons {T70.3}: Bras	M90.68	Ostéite déformante au cours de maladies tumorales {C00-D48}: Autres
M90.33	Ostéonécrose de la maladie des caissons {T70.3}: Avant-bras	M90.69	Ostéite déformante au cours de maladies tumorales {C00-D48}: Localisations non précisées
M90.34	Ostéonécrose de la maladie des caissons {T70.3}: Main	M90.70	Fracture osseuse au cours de maladies tumorales {C00-D48}: Sièges multiples
M90.35	Ostéonécrose de la maladie des caissons {T70.3}: Région pelvienne et cuisse	M90.71	Fracture osseuse au cours de maladies tumorales {C00-D48}: Région scapulaire
M90.36	Ostéonécrose de la maladie des caissons {T70.3}: Jambe	M90.72	Fracture osseuse au cours de maladies tumorales {C00-D48}: Bras
M90.37	Ostéonécrose de la maladie des caissons {T70.3}: Cheville et pied	M90.73	Fracture osseuse au cours de maladies tumorales {C00-D48}: Avant-bras
M90.38	Ostéonécrose de la maladie des caissons {T70.3}: Autres	M90.74	Fracture osseuse au cours de maladies tumorales {C00-D48}: Main
M90.39	Ostéonécrose de la maladie des caissons {T70.3}: Localisations non précisées	M90.75	Fracture osseuse au cours de maladies tumorales {C00-D48}: Région pelvienne et cuisse
M90.40	Ostéonécrose due à une hémoglobinopathie {D50-D64}: Sièges multiples	M90.76	Fracture osseuse au cours de maladies tumorales {C00-D48}: Jambe
M90.41	Ostéonécrose due à une hémoglobinopathie {D50-D64}: Région scapulaire	M90.77	Fracture osseuse au cours de maladies tumorales {C00-D48}: Cheville et pied
M90.42	Ostéonécrose due à une hémoglobinopathie {D50-D64}: Bras		

M90.78	Fracture osseuse au cours de maladies tumorales {C00-D48}: Autres	M93.88	Autres ostéochondropathies précisées: Autres
M90.79	Fracture osseuse au cours de maladies tumorales {C00-D48}: Localisations non précisées	M93.89	Autres ostéochondropathies précisées: Localisations non précisées
M90.80	Ostéopathie au cours d'autres maladies classées ailleurs: Sièges multiples	M93.9	Ostéochondropathie, sans précision
M90.81	Ostéopathie au cours d'autres maladies classées ailleurs: Région scapulaire	M94.1	Polychondrite récidivante
M90.82	Ostéopathie au cours d'autres maladies classées ailleurs: Bras	M94.20	Chondromalacie: Sièges multiples
M90.83	Ostéopathie au cours d'autres maladies classées ailleurs: Avant-bras	M94.21	Chondromalacie: Région scapulaire
M90.84	Ostéopathie au cours d'autres maladies classées ailleurs: Main	M94.22	Chondromalacie: Bras
M90.85	Ostéopathie au cours d'autres maladies classées ailleurs: Région pelvienne et cuisse	M94.23	Chondromalacie: Avant-bras
M90.86	Ostéopathie au cours d'autres maladies classées ailleurs: Jambe	M94.24	Chondromalacie: Main
M90.87	Ostéopathie au cours d'autres maladies classées ailleurs: Cheville et pied	M94.25	Chondromalacie: Région pelvienne et cuisse
M90.88	Ostéopathie au cours d'autres maladies classées ailleurs: Autres	M94.26	Chondromalacie: Jambe
M90.89	Ostéopathie au cours d'autres maladies classées ailleurs: Localisations non précisées	M94.27	Chondromalacie: Cheville et pied
M91.0	Ostéochondrite juvénile du bassin	M94.28	Chondromalacie: Autres
M91.1	Ostéochondrite juvénile de la tête du fémur [Legg-Calvé-Perthes]	M94.29	Chondromalacie: Localisations non précisées
M91.2	Coxa plana	M94.30	Chondrolyse: Sièges multiples
M91.3	Pseudocoxalgie	M94.31	Chondrolyse: Région scapulaire
M91.8	Autres ostéochondrites juvéniles de la hanche et du bassin	M94.32	Chondrolyse: Bras
M91.9	Ostéochondrite juvénile de la hanche et du bassin, sans précision	M94.33	Chondrolyse: Avant-bras
M92.0	Ostéochondrite juvénile de l'humérus	M94.34	Chondrolyse: Main
M92.1	Ostéochondrite juvénile du radius et du cubitus	M94.35	Chondrolyse: Région pelvienne et cuisse
M92.2	Ostéochondrite juvénile de la main	M94.36	Chondrolyse: Jambe
M92.3	Autres ostéochondrites juvéniles du membre supérieur	M94.37	Chondrolyse: Cheville et pied
M92.4	Ostéochondrite juvénile de la rotule	M94.38	Chondrolyse: Autres
M92.5	Ostéochondrite juvénile du tibia et du péroné	M94.39	Chondrolyse: Localisations non précisées
M92.6	Ostéochondrite juvénile du tarse	M94.80	Autres affections précisées du cartilage: Sièges multiples
M92.7	Ostéochondrite juvénile du métatarse	M94.81	Autres affections précisées du cartilage: Région scapulaire
M92.8	Autres ostéochondrites juvéniles précisées	M94.82	Autres affections précisées du cartilage: Bras
M92.9	Ostéochondrite juvénile, sans précision	M94.83	Autres affections précisées du cartilage: Avant-bras
M93.0	Épiphysiolyse de la tête fémorale (coxa vara retrosa) (non traumatique)	M94.84	Autres affections précisées du cartilage: Main
M93.1	Maladie de Kienböck de l'adulte	M94.85	Autres affections précisées du cartilage: Région pelvienne et cuisse
M93.20	Ostéochondrite disséquante: Sièges multiples	M94.86	Autres affections précisées du cartilage: Jambe
M93.21	Ostéochondrite disséquante: Région scapulaire	M94.87	Autres affections précisées du cartilage: Cheville et pied
M93.22	Ostéochondrite disséquante: Bras	M94.88	Autres affections précisées du cartilage: Autres
M93.23	Ostéochondrite disséquante: Avant-bras	M94.89	Autres affections précisées du cartilage: Localisations non précisées
M93.24	Ostéochondrite disséquante: Main	M94.90	Affection du cartilage, sans précision: Sièges multiples
M93.25	Ostéochondrite disséquante: Région pelvienne et cuisse	M94.91	Affection du cartilage, sans précision: Région scapulaire
M93.26	Ostéochondrite disséquante: Jambe	M94.92	Affection du cartilage, sans précision: Bras
M93.27	Ostéochondrite disséquante: Cheville et pied	M94.93	Affection du cartilage, sans précision: Avant-bras
M93.28	Ostéochondrite disséquante: Autres	M94.94	Affection du cartilage, sans précision: Main
M93.29	Ostéochondrite disséquante: Localisations non précisées	M94.95	Affection du cartilage, sans précision: Région pelvienne et cuisse
M93.80	Autres ostéochondropathies précisées: Sièges multiples	M94.96	Affection du cartilage, sans précision: Jambe
M93.81	Autres ostéochondropathies précisées: Région scapulaire	M94.97	Affection du cartilage, sans précision: Cheville et pied
M93.82	Autres ostéochondropathies précisées: Bras	M94.98	Affection du cartilage, sans précision: Autres
M93.83	Autres ostéochondropathies précisées: Avant-bras	M94.99	Affection du cartilage, sans précision: Localisations non précisées
M93.84	Autres ostéochondropathies précisées: Main	M95.2	Autres déformations acquises de la tête
M93.85	Autres ostéochondropathies précisées: Région pelvienne et cuisse	M95.3	Déformation acquise du cou
M93.86	Autres ostéochondropathies précisées: Jambe	M95.4	Déformation acquise du thorax et des côtes
M93.87	Autres ostéochondropathies précisées: Cheville et pied	M95.5	Déformation acquise du bassin
		M95.8	Autres déformations acquises précisées du système ostéo-articulaire, des muscles et du tissu conjonctif
		M95.9	Déformation acquise du système ostéo-articulaire, des muscles et du tissu conjonctif, sans précision
		M96.0	Pseudarthrose après fusion ou arthrodèse
		M96.1	Syndrome post-laminectomie, non classé ailleurs
		M96.2	Cyphose après irradiation
		M96.3	Cyphose après laminectomie
		M96.4	Lordose après chirurgie
		M96.5	Scoliose après irradiation

M96.6	Fracture osseuse après mise en place d'un implant, d'une prothèse articulaire ou d'une plaque d'ostéosynthèse	M99.49	Rétrécissement du canal rachidien par tissu conjonctif: Abdomen ou autre
M96.80	Sternum laissé électivement ouvert après intervention chirurgicale thoracique	M99.50	Rétrécissement du canal rachidien par lésion discale: Tête
M96.82	Guérison osseuse retardée après fusion ou arthrodeuse	M99.51	Rétrécissement du canal rachidien par lésion discale: Région cervicale
M96.88	Autres affections du système ostéo-articulaire et des muscles après des actes médicaux	M99.52	Rétrécissement du canal rachidien par lésion discale: Région dorsale
M96.9	Affection du système ostéo-articulaire et des muscles après des actes médicaux, sans précision	M99.53	Rétrécissement du canal rachidien par lésion discale: Région lombaire
M99.00	Dysfonctionnement segmentaire et somatique: Tête	M99.59	Rétrécissement du canal rachidien par lésion discale: Abdomen ou autre
M99.01	Dysfonctionnement segmentaire et somatique: Région cervicale	M99.60	Rétrécissement des espaces intervertébraux par ossification et subluxation: Tête
M99.02	Dysfonctionnement segmentaire et somatique: Région dorsale	M99.61	Rétrécissement des espaces intervertébraux par ossification et subluxation: Région cervicale
M99.03	Dysfonctionnement segmentaire et somatique: Région lombaire	M99.62	Rétrécissement des espaces intervertébraux par ossification et subluxation: Région dorsale
M99.04	Dysfonctionnement segmentaire et somatique: Région sacrée	M99.63	Rétrécissement des espaces intervertébraux par ossification et subluxation: Région lombaire
M99.05	Dysfonctionnement segmentaire et somatique: Région pelvienne	M99.64	Rétrécissement des espaces intervertébraux par ossification et subluxation: Région sacrée
M99.06	Dysfonctionnement segmentaire et somatique: Membre inférieur	M99.69	Rétrécissement des espaces intervertébraux par ossification et subluxation: Abdomen ou autre
M99.07	Dysfonctionnement segmentaire et somatique: Membre supérieur	M99.70	Rétrécissement des espaces intervertébraux par tissu conjonctif et discale: Tête
M99.08	Dysfonctionnement segmentaire et somatique: Cage dorsale	M99.71	Rétrécissement des espaces intervertébraux par tissu conjonctif et discale: Région cervicale
M99.09	Dysfonctionnement segmentaire et somatique: Abdomen ou autre	M99.72	Rétrécissement des espaces intervertébraux par tissu conjonctif et discale: Région dorsale
M99.10	Subluxation complexe (vertébrale): Tête	M99.73	Rétrécissement des espaces intervertébraux par tissu conjonctif et discale: Région lombaire
M99.11	Subluxation complexe (vertébrale): Région cervicale	M99.74	Rétrécissement des espaces intervertébraux par tissu conjonctif et discale: Région sacrée
M99.12	Subluxation complexe (vertébrale): Région dorsale	M99.79	Rétrécissement des espaces intervertébraux par tissu conjonctif et discale: Abdomen ou autre
M99.13	Subluxation complexe (vertébrale): Région lombaire	M99.80	Autres lésions biomécaniques: Tête
M99.14	Subluxation complexe (vertébrale): Région sacrée	M99.81	Autres lésions biomécaniques: Région cervicale
M99.19	Subluxation complexe (vertébrale): Abdomen ou autre	M99.82	Autres lésions biomécaniques: Région dorsale
M99.20	Rétrécissement du canal rachidien par subluxation: Tête	M99.83	Autres lésions biomécaniques: Région lombaire
M99.21	Rétrécissement du canal rachidien par subluxation: Région cervicale	M99.84	Autres lésions biomécaniques: Région sacrée
M99.22	Rétrécissement du canal rachidien par subluxation: Région dorsale	M99.85	Autres lésions biomécaniques: Région pelvienne
M99.23	Rétrécissement du canal rachidien par subluxation: Région lombaire	M99.86	Autres lésions biomécaniques: Membre inférieur
M99.24	Rétrécissement du canal rachidien par subluxation: Région sacrée	M99.87	Autres lésions biomécaniques: Membre supérieur
M99.29	Rétrécissement du canal rachidien par subluxation: Abdomen ou autre	M99.88	Autres lésions biomécaniques: Cage dorsale
M99.30	Rétrécissement osseux du canal rachidien: Tête	M99.89	Autres lésions biomécaniques: Abdomen ou autre
M99.31	Rétrécissement osseux du canal rachidien: Région cervicale	M99.90	Lésion biomécanique, sans précision: Tête
M99.32	Rétrécissement osseux du canal rachidien: Région dorsale	M99.91	Lésion biomécanique, sans précision: Région cervicale
M99.33	Rétrécissement osseux du canal rachidien: Région lombaire	M99.92	Lésion biomécanique, sans précision: Région dorsale
M99.34	Rétrécissement osseux du canal rachidien: Région sacrée	M99.93	Lésion biomécanique, sans précision: Région lombaire
M99.39	Rétrécissement osseux du canal rachidien: Abdomen ou autre	M99.94	Lésion biomécanique, sans précision: Région sacrée
M99.40	Rétrécissement du canal rachidien par tissu conjonctif: Tête	M99.95	Lésion biomécanique, sans précision: Région pelvienne
M99.41	Rétrécissement du canal rachidien par tissu conjonctif: Région cervicale	M99.96	Lésion biomécanique, sans précision: Membre inférieur
M99.42	Rétrécissement du canal rachidien par tissu conjonctif: Région dorsale	M99.97	Lésion biomécanique, sans précision: Membre supérieur
M99.43	Rétrécissement du canal rachidien par tissu conjonctif: Région lombaire	M99.98	Lésion biomécanique, sans précision: Cage dorsale
M99.44	Rétrécissement du canal rachidien par tissu conjonctif: Région sacrée	M99.99	Lésion biomécanique, sans précision: Abdomen ou autre
		Q65.0	Luxation congénitale de la hanche, unilatérale
		Q65.1	Luxation congénitale de la hanche, bilatérale
		Q65.2	Luxation congénitale de la hanche, sans précision
		Q65.3	Subluxation congénitale de la hanche, unilatérale
		Q65.4	Subluxation congénitale de la hanche, bilatérale
		Q65.5	Subluxation congénitale de la hanche, sans précision
		Q65.6	Hanche instable (congénitale)
		Q65.8	Autres malformations congénitales de la hanche

Q65.9	Malformation congénitale de la hanche, sans précision	Q74.0	Autres malformations congénitales d'un (des) membre(s) supérieur(s), y compris la ceinture scapulaire
Q66.0	Pied bot varus équin	Q74.1	Malformation congénitale du genou
Q66.1	Pied bot talus varus	Q74.2	Autres malformations congénitales d'un (des) membre(s) inférieur(s), y compris la ceinture pelvienne
Q66.2	Metatarsus varus	Q74.3	Arthrogrypose congénitale multiple
Q66.3	Autres anomalies morphologiques congénitales du pied en varus	Q74.8	Autres malformations congénitales précisées d'un (des) membre(s) non précisé(s)
Q66.4	Pied bot talus valgus	Q74.9	Malformation congénitale d'un (des) membre(s) non précisé(s), sans précision
Q66.5	Pied plat congénital	Q75.0	Craniosynostose
Q66.6	Autres anomalies morphologiques congénitales du pied en valgus	Q75.1	Dysostose crânio-faciale
Q66.7	Pied creux	Q75.2	Hypertélorisme
Q66.8	Autres anomalies morphologiques congénitales du pied	Q75.3	Macrocéphalie
Q66.9	Anomalie morphologique congénitale du pied, sans précision	Q75.4	Dysostose mandibulo-faciale
Q67.5	Anomalie morphologique congénitale du rachis	Q75.5	Dysostose oculo-mandibulaire
Q67.8	Autres anomalies morphologiques congénitales du thorax	Q75.8	Autres malformations congénitales précisées des os du crâne et de la face
Q68.0	Anomalie morphologique congénitale des muscles sterno-cléido-mastoiïdiens	Q75.9	Malformation congénitale des os du crâne et de la face, sans précision
Q68.1	Anomalie morphologique congénitale de la main	Q76.1	Syndrome de Klippel-Feil
Q68.2	Anomalie morphologique congénitale du genou	Q76.21	Spondylolisthésis congénital
Q68.3	Incurvation congénitale du fémur	Q76.22	Spondylolyse congénitale
Q68.4	Incurvation congénitale du tibia et du péroné	Q76.3	Scoliose congénitale due à une malformation osseuse congénitale
Q68.5	Incurvation congénitale des os longs du membre inférieur, sans précision	Q76.4	Autres malformations congénitales du rachis, non associées à une scoliose
Q68.8	Autres anomalies morphologiques congénitales ostéo-articulaires et des muscles précisées	Q76.5	Côte cervicale
Q69.0	Doigt(s) surnuméraire(s)	Q76.8	Autres malformations congénitales du thorax osseux
Q69.1	Pouce(s) surnuméraire(s)	Q76.9	Malformation congénitale du thorax osseux, sans précision
Q69.2	Orteil(s) surnuméraire(s)	Q77.0	Achondrogénésie
Q69.9	Polydactylie, sans précision	Q77.1	Insuffisance staturale thanatophore
Q70.0	Coalescence des doigts	Q77.2	Syndrome des côtes courtes
Q70.1	Palmure des doigts	Q77.3	Chondrodysplasie ponctuelle
Q70.2	Coalescence des orteils	Q77.4	Achondroplasie
Q70.3	Palmure des orteils	Q77.5	Dysplasie diastrophique
Q70.4	Polysyndactylie	Q77.6	Dysplasie chondro-ectodermique
Q70.9	Syndactylie, sans précision	Q77.7	Dysplasie spondylo-épiphytaire
Q71.0	Absence congénitale complète d'un (des) membre(s) supérieur(s)	Q77.8	Autres ostéochondrodysplasies avec anomalies de la croissance des os longs et du rachis
Q71.1	Absence congénitale du bras et de l'avant-bras, main présente	Q77.9	Ostéochondrodysplasie avec anomalies de la croissance des os longs et du rachis, sans précision
Q71.2	Absence congénitale de l'avant-bras et de la main	Q78.0	Ostéogenèse imparfaite
Q71.3	Absence congénitale de la main et de(s) doigt(s)	Q78.1	Dysplasie polyostotique fibreuse [maladie de Jaffe-Lichtenstein]
Q71.4	Raccourcissement longitudinal du radius	Q78.2	Ostéopétrose
Q71.5	Raccourcissement longitudinal du cubitus	Q78.3	Dysplasie diaphysaire progressive
Q71.6	Main en pince de homard	Q78.4	Enchondromatose
Q71.8	Autres raccourcissements d'un (des) membre(s) supérieur(s)	Q78.5	Dysplasie métaphysaire
Q71.9	Raccourcissement du membre supérieur, sans précision	Q78.6	Exostoses multiples congénitales
Q72.0	Absence congénitale complète d'un (des) membre(s) inférieur(s)	Q78.8	Autres ostéochondrodysplasies précisées
Q72.1	Absence congénitale de la cuisse et de la jambe, pied présent	Q78.9	Ostéochondrodysplasie, sans précision
Q72.2	Absence congénitale de la jambe et du pied	Q79.6	Syndrome d'Ehlers-Danlos
Q72.3	Absence congénitale du pied et d'un (des) orteil(s)	Q79.8	Autres malformations congénitales du système ostéo-articulaire et des muscles
Q72.4	Raccourcissement longitudinal du fémur	Q79.9	Malformation congénitale du système ostéo-articulaire et des muscles, sans précision
Q72.5	Raccourcissement longitudinal du tibia	Q87.0	Syndromes congénitaux malformatifs atteignant principalement l'aspect de la face
Q72.6	Raccourcissement longitudinal du péroné	R25.2	Crampe et spasme
Q72.7	Pied bifide	R26.2	Difficulté à la marche, non classée ailleurs
Q72.8	Autres raccourcissements d'un (des) membre(s) inférieur(s)	R29.4	Hanche «à ressort»
Q72.9	Raccourcissement du membre inférieur, sans précision	R76.2	Résultats faussement positifs au test sérologique de la syphilis
Q73.0	Absence congénitale d'un (des) membre(s) non précisé(s)	R93.6	Résultats anormaux d'imagerie diagnostique des membres
Q73.1	Phocomélie, membre(s) non précisé(s)	R93.7	Résultats anormaux d'imagerie diagnostique d'autres parties du système ostéo-musculaire
Q73.8	Autres raccourcissements d'un (des) membre(s) non précisé(s)		

S03.1	Luxation de la cloison du nez	S32.5	Fracture du pubis
S03.3	Luxation de parties autres et non précisées de la tête	S32.7	Fractures multiples du rachis lombaire et du bassin
S03.5	Entorse et foulure de l'articulation et des ligaments de parties autres et non précisées de la tête	S32.81	Fracture de parties autres et non précisées du rachis lombaire et du bassin: Ischion
S09.1	Lésion traumatique des muscles et des tendons de la tête	S32.82	Fracture de parties autres et non précisées du rachis lombaire et du bassin: Colonne lombaire et sacrum, partie non précisée
S12.0	Fracture de la première vertèbre cervicale	S32.89	Fracture: Parties du bassin, autres et sans précision
S12.1	Fracture de la deuxième vertèbre cervicale	S33.0	Rupture traumatique d'un disque intervertébral lombaire
S12.21	Fracture de la 3ème vertèbre cervicale	S33.10	Luxation d'une vertèbre lombaire: Niveau non précisé
S12.22	Fracture de la 4ème vertèbre cervicale	S33.11	Luxation d'une vertèbre lombaire: L1/L2
S12.23	Fracture de la 5ème vertèbre cervicale	S33.12	Luxation d'une vertèbre lombaire: L2/L3
S12.24	Fracture de la 6ème vertèbre cervicale	S33.13	Luxation d'une vertèbre lombaire: L3/L4
S12.25	Fracture de la 7ème vertèbre cervicale	S33.14	Luxation d'une vertèbre lombaire: L4/L5
S12.7	Fractures multiples des vertèbres cervicales	S33.15	Luxation d'une vertèbre lombaire: L5/S1
S12.9	Fracture du cou, partie non précisée	S33.2	Luxation des articulations sacro-iliaque et sacro-coccygienne
S13.0	Rupture traumatique d'un disque intervertébral cervical	S33.3	Luxation de parties autres et non précisées du rachis lombaire et du bassin
S13.10	Luxation d'une vertèbre cervicale: Niveau SAI	S33.4	Rupture traumatique de la symphyse pubienne
S13.11	Luxation d'une vertèbre cervicale: C1/C2	S33.50	Entorse/foulure et déchirure de la colonne lombosacrée sans autre précision
S13.12	Luxation d'une vertèbre cervicale: C2/C3	S33.51	Entorse/foulure et déchirure de la jonction lombosacrée et de ses ligaments
S13.13	Luxation d'une vertèbre cervicale: C3/C4	S33.6	Entorse et foulure de l'articulation sacro-iliaque
S13.14	Luxation d'une vertèbre cervicale: C4/C5	S33.7	Entorse et foulure de parties autres et non précisées du rachis lombaire et du bassin
S13.15	Luxation d'une vertèbre cervicale: C5/C6	S39.0	Lésion traumatique de muscles et de tendons de l'abdomen, des lombes et du bassin
S13.16	Luxation d'une vertèbre cervicale: C6/C7	S42.00	Fracture de la clavicule: Partie non précisée
S13.17	Luxation d'une vertèbre cervicale: C7/D1	S42.01	Fracture de la clavicule: Tiers médian
S13.18	Luxation d'une vertèbre cervicale: Autre	S42.02	Fracture de la clavicule: Tiers moyen
S13.2	Luxations de parties autres et non précisées du cou	S42.03	Fracture de la clavicule: Tiers latéral
S13.3	Luxations multiples du cou	S42.09	Fracture de la clavicule: Multiples
S13.4	Entorse et foulure du rachis cervical	S42.10	Fracture de l'omoplate: Partie non précisée
S13.5	Entorse et foulure de la région thyroïdienne	S42.11	Fracture de l'omoplate: Corps
S13.6	Entorse et foulure des articulations et des ligaments de parties autres et non précisées du cou	S42.12	Fracture de l'omoplate: Acromion
S16	Lésion traumatique des muscles et des tendons au niveau du cou	S42.13	Fracture de l'omoplate: Apophyse coracoïde
S22.00	Fracture d'une vertèbre dorsale: Niveau non précisé	S42.14	Fracture de l'omoplate: Cavité glénoïde et col de l'omoplate
S22.01	Fracture d'une vertèbre dorsale: D1 et D2	S42.19	Fracture de l'omoplate: Multiples
S22.02	Fracture d'une vertèbre dorsale: D3 et D4	S42.20	Fracture de l'extrémité supérieure de l'humérus: Partie non précisée
S22.03	Fracture d'une vertèbre dorsale: D5 et D6	S42.21	Fracture de l'extrémité supérieure de l'humérus: Tête
S22.04	Fracture d'une vertèbre dorsale: D7 et D8	S42.22	Fracture de l'extrémité supérieure de l'humérus: Col chirurgical
S22.05	Fracture d'une vertèbre dorsale: D9 et D10	S42.23	Fracture de l'extrémité supérieure de l'humérus: Col anatomique
S22.06	Fracture d'une vertèbre dorsale: D11 et D12	S42.24	Fracture de l'extrémité supérieure de l'humérus: Grand tubercule
S22.1	Fractures multiples du rachis dorsal	S42.29	Fracture de l'extrémité supérieure de l'humérus: Autres parties et parties multiples
S22.8	Fractures d'autres parties des os du thorax	S42.3	Fracture de la diaphyse de l'humérus
S22.9	Fracture des os du thorax, partie non précisée	S42.40	Fracture de l'extrémité inférieure de l'humérus: Partie non précisée
S23.0	Rupture traumatique d'un disque intervertébral dorsal	S42.41	Fracture de l'extrémité inférieure de l'humérus: Supracondyloire
S23.10	Luxation d'une vertèbre dorsale: Niveau non précisé	S42.42	Fracture de l'extrémité inférieure de l'humérus: Epicondyle latéral
S23.11	Luxation d'une vertèbre dorsale: D1/D2 et D2/D3	S42.43	Fracture de l'extrémité inférieure de l'humérus: Epicondyle médial
S23.12	Luxation d'une vertèbre dorsale: D3/D4 et D4/D5	S42.44	Fracture de l'extrémité inférieure de l'humérus: Epicondyle, épicondyles, non précisé
S23.13	Luxation d'une vertèbre dorsale: D5/D6 et D6/D7	S42.45	Fracture de l'extrémité inférieure de l'humérus: Transcondyloire (en T ou en Y)
S23.14	Luxation d'une vertèbre dorsale: D7/D8 et D8/D9	S42.49	Fracture de l'extrémité inférieure de l'humérus: Autres parties ou parties multiples
S23.15	Luxation d'une vertèbre dorsale: D9/D10 et D10/D11		
S23.16	Luxation d'une vertèbre dorsale: D11/D12		
S23.17	Luxation d'une vertèbre dorsale: D12/L1		
S23.3	Entorse et foulure du rachis dorsal		
S23.5	Entorse et foulure de parties autres et non précisées du thorax		
S29.0	Lésion traumatique des muscles et des tendons au niveau du thorax		
S32.00	Fracture d'une vertèbre lombaire: Niveau non précisé		
S32.01	Fracture d'une vertèbre lombaire: L1		
S32.02	Fracture d'une vertèbre lombaire: L2		
S32.03	Fracture d'une vertèbre lombaire: L3		
S32.04	Fracture d'une vertèbre lombaire: L4		
S32.05	Fracture d'une vertèbre lombaire: L5		
S32.1	Fracture du sacrum		
S32.2	Fracture du coccyx		
S32.3	Fracture de l'ilion		
S32.4	Fracture de l'acétabulum		

S42.7	Fractures multiples de la clavicule, de l'omoplate et de l'humérus	S53.12	Luxation du coude autre et non précisée: Postérieure
S42.8	Fracture d'autres parties de l'épaule et du bras	S53.13	Luxation du coude autre et non précisée: Médiane
S42.9	Fracture de la ceinture scapulaire, partie non précisée	S53.14	Luxation du coude autre et non précisée: Latérale
S43.00	Luxation de l'épaule [articulation gléno-humérale] SAI	S53.18	Luxation du coude autre et non précisée: Autre
S43.01	Luxation antérieure de l'humérus	S53.2	Rupture traumatique du ligament latéral externe du coude
S43.02	Luxation postérieure de l'humérus	S53.3	Rupture traumatique du ligament latéral interne du coude
S43.03	Luxation inférieure de l'humérus	S53.40	Entorse et foulure du coude: Partie non précisée
S43.08	Luxation d'une autre partie de l'épaule	S53.41	Entorse et foulure du coude: Ligament collatéral radial
S43.1	Luxation de l'articulation acromio-claviculaire	S53.42	Entorse et foulure du coude: Ligament collatéral cubital
S43.2	Luxation de l'articulation sterno-claviculaire	S53.43	Entorse et foulure du coude: Huméroradiale (articulation)
S43.3	Luxation de parties autres et non précisées de la ceinture scapulaire	S53.44	Entorse et foulure du coude: Huméro cubitale (articulation)
S43.4	Entorse et foulure de l'articulation de l'épaule	S53.48	Entorse et foulure du coude: Autre partie
S43.5	Entorse et foulure de l'articulation acromio-claviculaire	S56.0	Lésion traumatique du muscle et du tendon fléchisseurs du pouce au niveau de l'avant-bras
S43.7	Entorse et foulure de parties autres et non précisées de la ceinture scapulaire	S56.1	Lésion traumatique de muscles et de tendons fléchisseurs d'autre(s) doigt(s) au niveau de l'avant-bras
S46.0	Lésion traumatique de muscles et de tendons de la coiffe des rotateurs	S56.2	Lésion traumatique d'un autre muscle et d'un autre tendon fléchisseurs au niveau de l'avant-bras
S46.1	Lésion traumatique du muscle et du tendon du chef long du biceps brachial	S56.3	Lésion traumatique de muscles et de tendons extenseurs et abducteurs du pouce au niveau de l'avant-bras
S46.2	Lésion traumatique du muscle et du tendon d'autres parties du biceps brachial	S56.4	Lésion traumatique de muscles et de tendons extenseurs d'autre(s) doigt(s) au niveau de l'avant-bras
S46.3	Lésion traumatique du muscle et du tendon du triceps	S56.5	Lésion traumatique d'un autre muscle et d'un autre tendon extenseurs au niveau de l'avant-bras
S46.7	Lésion traumatique de multiples muscles et tendons au niveau de l'épaule et du bras	S56.7	Lésion traumatique de multiples muscles et tendons au niveau de l'avant-bras
S46.8	Lésion traumatique d'autres muscles et tendons au niveau de l'épaule et du bras	S56.8	Lésion traumatique de muscles et de tendons autres et non précisés, au niveau de l'avant-bras
S46.9	Lésion traumatique de muscle et de tendon non précisés, au niveau de l'épaule et du bras	S62.0	Fracture de l'os scaphoïde de la main
S52.00	Fracture de la partie supérieure du cubitus: Partie non précisée	S62.10	Fracture d'autre(s) os du carpe: Carpe, sans précision
S52.01	Fracture de la partie supérieure du cubitus: Olécrâne	S62.11	Fracture d'autre(s) os du carpe: Os semi-lunaire
S52.02	Fracture de la partie supérieure du cubitus: Apophyse coronoïde du cubitus	S62.12	Fracture d'autre(s) os du carpe: Os pyramidal
S52.09	Fracture de la partie supérieure du cubitus: Autres parties et parties multiples	S62.13	Fracture d'autre(s) os du carpe: Os pisiforme
S52.10	Fracture de l'extrémité supérieure du radius: Partie non précisée	S62.14	Fracture d'autre(s) os du carpe: Os trapèze
S52.11	Fracture de l'extrémité supérieure du radius: Tête	S62.15	Fracture d'autre(s) os du carpe: Os trapézoïde
S52.12	Fracture de l'extrémité supérieure du radius: Col	S62.16	Fracture d'autre(s) os du carpe: Grand os
S52.19	Fracture de l'extrémité supérieure du radius: Autres parties et parties multiples	S62.17	Fracture d'autre(s) os du carpe: Os crochu
S52.20	Fracture de la diaphyse cubitale, partie non précisée	S62.19	Fracture d'autres ou de plusieurs os du carpe
S52.21	Fracture proximale de la diaphyse cubitale avec luxation de la tête du radius	S62.20	Fracture du premier métacarpien: Partie non précisée
S52.30	Fracture de la diaphyse du radius, partie non précisée	S62.21	Fracture du premier métacarpien: Base
S52.31	Fracture distale de la diaphyse du radius avec luxation de la tête du cubitus	S62.22	Fracture du premier métacarpien: Diaphyse
S52.4	Fracture des deux diaphyses, cubitale et radiale	S62.23	Fracture du premier métacarpien: Col
S52.50	Fracture de l'extrémité inférieure du radius: Sans autre précision	S62.24	Fracture du premier métacarpien: Tête
S52.51	Fracture de l'extrémité inférieure du radius: Fracture en extension	S62.30	Fracture d'un autre os du métacarpe: Partie non précisée
S52.52	Fracture de l'extrémité inférieure du radius: Fracture en flexion	S62.31	Fracture d'un autre os du métacarpe: Base
S52.59	Fracture de l'extrémité inférieure du radius: Autres parties et parties multiples	S62.32	Fracture d'un autre os du métacarpe: Diaphyse
S52.6	Fracture de l'extrémité inférieure du cubitus et du radius, combinée	S62.33	Fracture d'un autre os du métacarpe: Col
S52.7	Fractures multiples de l'avant-bras	S62.34	Fracture d'un autre os du métacarpe: Tête
S52.8	Fracture d'autres parties de l'avant-bras	S62.4	Fractures multiples des métacarpiens
S52.9	Fracture de l'avant-bras, partie non précisée	S62.50	Fracture du pouce: Partie non précisée
S53.0	Luxation de la tête radiale	S62.51	Fracture du pouce: Phalange proximale
S53.10	Luxation du coude: Non précisée	S62.52	Fracture du pouce: Phalange distale
S53.11	Luxation du coude autre et non précisée: Antérieure	S62.60	Fracture d'un autre doigt: Partie non précisée
		S62.61	Fracture d'un autre doigt: Phalange proximale
		S62.62	Fracture d'un autre doigt: Phalange médiane
		S62.63	Fracture d'un autre doigt: Phalange distale
		S62.7	Fractures multiples de doigts
		S62.8	Fracture de parties autres et non précisées du poignet et de la main
		S63.00	Luxation du poignet: Partie non précisée

S63.01	Luxation du poignet: (Articulation) radio-cubitale	S72.40	Fracture de l'extrémité inférieure du fémur: Partie non précisée
S63.02	Luxation du poignet: (Articulation) radiocarpienne		
S63.03	Luxation du poignet: (Articulation) médiocarpienne	S72.41	Fracture de l'extrémité inférieure du fémur: Condyle (latéral) (médian)
S63.04	Luxation du poignet: (Articulation) carpo-métacarpienne	S72.42	Fracture de l'extrémité inférieure du fémur: Épiphyse, décollement épiphysaire
S63.08	Luxation du poignet: Autre		
S63.10	Luxation du doigt: Partie non précisée	S72.43	Fracture de l'extrémité inférieure du fémur: Supracondyloire
S63.11	Luxation du doigt: (Articulation) métacarpo-phalangienne	S72.44	Fracture de l'extrémité inférieure du fémur: Intercondyloire
S63.12	Luxation du doigt: (Articulation) interphalangienne		
S63.2	Luxations multiples des doigts	S72.7	Fractures multiples du fémur
S63.3	Rupture traumatique de ligament du poignet et du carpe	S72.8	Fracture d'autres parties du fémur
		S72.9	Fracture du fémur, partie non précisée
S63.4	Rupture traumatique de ligaments du doigt au niveau des articulations métacarpo-phalangienne et interphalangienne	S73.00	Luxation de la hanche: Sans autre précision
		S73.01	Luxation de la hanche: Postérieure
		S73.02	Luxation de la hanche: Antérieure
S63.50	Entorse et foulure du poignet: Partie non précisée	S73.08	Luxation de la hanche: Autre
S63.51	Entorse et foulure du poignet: (Articulation) carpienne	S73.10	Entorse et foulure de la hanche: Partie non précisée
		S73.11	Entorse et foulure de la hanche: (Ligament) iliofémoral
S63.52	Entorse et foulure du poignet: (Articulation) (Ligament) radiocarpien	S73.12	Entorse et foulure de la hanche: (Ligament) ischiocapsulaire
S63.53	Entorse et foulure du poignet: (Articulation) carpo-métacarpienne	S73.18	Entorse et foulure de la hanche: Autre partie
S63.58	Entorse et foulure du poignet: Autre partie	S76.0	Lésion traumatique de muscles et de tendons de la hanche
S63.60	Entorse et foulure de doigt(s): Partie non précisée		
S63.61	Entorse et foulure de doigt(s): (Articulation) métacarpo-phalangienne	S76.1	Lésion traumatique de muscles et de tendons du quadriceps
S63.62	Entorse et foulure de doigt(s): (Articulation) interphalangienne	S76.2	Lésion traumatique de muscles et de tendons adducteurs de la cuisse
S63.68	Entorse et foulure de doigt(s): Autre partie	S76.3	Lésion traumatique de muscles et de tendons postérieurs au niveau de la cuisse
S63.7	Entorse et foulure d'articulations autres et non précisées de la main	S76.4	Lésion traumatique de muscles et de tendons autres et non précisés, au niveau de la cuisse
S66.0	Lésion traumatique du muscle et du tendon longs fléchisseurs du pouce au niveau du poignet et de la main	S76.7	Lésion traumatique de multiples muscles et tendons au niveau de la hanche et de la cuisse
S66.1	Lésion traumatique du muscle et du tendon fléchisseurs d'un autre doigt au niveau du poignet et de la main	S82.0	Fracture de la rotule
		S82.11	Fracture de l'extrémité supérieure du tibia: Avec fracture du péroné (toute partie)
S66.2	Lésion traumatique du muscle et du tendon extenseurs du pouce au niveau du poignet et de la main	S82.18	Fracture de l'extrémité supérieure du tibia: Autre
		S82.21	Fracture de la diaphyse du tibia: Avec fracture du péroné (toute partie)
S66.3	Lésion traumatique du muscle et du tendon extenseurs d'un autre doigt au niveau du poignet et de la main	S82.28	Fracture de la diaphyse du tibia: Autre
		S82.31	Fracture de l'extrémité inférieure du tibia: Avec fracture du péroné (toute partie)
S66.4	Lésion traumatique de muscles et de tendons intrinsèques du pouce au niveau du poignet et de la main	S82.38	Fracture de l'extrémité inférieure du tibia: Autre
		S82.40	Fracture du péroné seul: Partie non précisée
		S82.41	Fracture du péroné seul: Partie proximale
S66.5	Lésion traumatique de muscles et de tendons intrinsèques d'un autre doigt au niveau du poignet et de la main	S82.42	Fracture du péroné seul: Diaphyse
		S82.49	Fracture du péroné seul: Multiple
		S82.5	Fracture de la malléole interne
S66.6	Lésion traumatique de multiples muscles et tendons fléchisseurs au niveau du poignet et de la main	S82.6	Fracture de la malléole externe
		S82.7	Fractures multiples de la jambe
S66.7	Lésion traumatique de multiples muscles et tendons extenseurs au niveau du poignet et de la main	S82.81	Fracture bimalléolaire
		S82.82	Fracture trimalléolaire
S66.8	Lésion traumatique d'autres muscles et tendons au niveau du poignet et de la main	S82.88	Fracture d'autres parties de la jambe
		S82.9	Fracture de la jambe, partie non précisée
S66.9	Lésion traumatique d'un muscle et d'un tendon non précisés, au niveau du poignet et de la main	S83.0	Luxation de la rotule
		S83.10	Luxation du genou: Sans autre précision
S72.00	Fracture du col du fémur: Partie non précisée	S83.11	Luxation du genou: Luxation antérieure du tibia proximal
S72.01	Fracture du col du fémur: Intracapsulaire		
S72.02	Fracture du col du fémur: Épiphyse (proximale), décollement épiphysaire	S83.12	Luxation du genou: Luxation postérieure du tibia proximal
S72.03	Fracture du col du fémur: Souscapitale	S83.13	Luxation du genou: Luxation médiane du tibia proximal
S72.04	Fracture du col du fémur: Mésocervicale		
S72.05	Fracture du col du fémur: Base	S83.14	Luxation du genou: Luxation latérale du tibia proximal
S72.08	Fracture du col du fémur: Autre partie		
S72.10	Fracture du trochanter: Trochanter sans précision	S83.18	Luxation du genou: Autre
S72.11	Fracture du trochanter: Pertrochantérienne	S83.2	Déchirure récente d'un ménisque
S72.2	Fracture sous-trochantérienne	S83.3	Déchirure récente du cartilage articulaire du genou
S72.3	Fracture de la diaphyse fémorale	S83.40	Entorse et foulure des ligaments latéraux du genou (interne) (externe): Ligament latéral non précisé

S83.41	Entorse et foulure des ligaments latéraux du genou (interne) (externe): Distorsion du ligament latéral péronier (Ligament latéral)	S93.33	Luxation de parties autres et non précisées du pied: (Articulation) tarsométatarsienne
S83.42	Entorse et foulure des ligaments latéraux du genou (interne) (externe): Distorsion du ligament latéral tibial (Ligament médian)	S93.34	Luxation de parties autres et non précisées du pied: Métatarsien (os), articulation non précisée
S83.43	Entorse et foulure des ligaments latéraux du genou (interne) (externe): Déchirure du ligament latéral péronier (Ligament latéral)	S93.38	Luxation de parties autres et non précisées du pied: Autre
S83.44	Entorse et foulure des ligaments latéraux du genou (interne) (externe): Déchirure du ligament latéral tibial (Ligament médian)	S93.40	Entorse et foulure de la cheville: Partie non précisée
S83.50	Entorse et foulure des ligaments croisés du genou (antérieur) (postérieur): Ligament croisé non précisé	S93.41	Entorse et foulure de la cheville: Ligament deltoïde
S83.51	Entorse et foulure des ligaments croisés du genou (antérieur) (postérieur): Distorsion du ligament croisé antérieur	S93.42	Entorse et foulure de la cheville: Ligament calcanéopéronier
S83.52	Entorse et foulure des ligaments croisés du genou (antérieur) (postérieur): Distorsion du ligament croisé postérieur	S93.43	Entorse et foulure de la cheville: Ligament tibiopéronier (antérieur) (postérieur), distal
S83.53	Entorse et foulure des ligaments croisés du genou (antérieur) (postérieur): Déchirure du ligament croisé antérieur	S93.48	Entorse et foulure de la cheville: Autres parties
S83.54	Entorse et foulure des ligaments croisés du genou (antérieur) (postérieur): Déchirure du ligament croisé postérieur	S93.5	Entorse et foulure d'un (des) orteil(s)
S83.6	Entorse et foulure de parties autres et non précisées du genou	S93.6	Entorse et foulure de parties autres et non précisées du pied
S83.7	Lésion traumatique de multiples parties du genou	S96.0	Lésion traumatique d'un muscle et d'un tendon long fléchisseur d'un orteil, au niveau de la cheville et du pied
S86.0	Lésion traumatique du tendon d'Achille	S96.1	Lésion traumatique d'un muscle et d'un tendon long extenseur d'un orteil, au niveau de la cheville et du pied
S86.1	Lésion traumatique d'autre(s) muscle(s) et tendon(s) postérieurs au niveau de la jambe	S96.2	Lésion traumatique d'un muscle et d'un tendon intrinsèques au niveau de la cheville et du pied
S86.2	Lésion traumatique de muscle(s) et de tendon(s) antérieurs au niveau de la jambe	S96.7	Lésion traumatique de multiples muscles et tendons au niveau de la cheville et du pied
S86.3	Lésion traumatique de muscle(s) et de tendon(s) péroniers au niveau de la jambe	S96.8	Lésion traumatique d'autres muscles et tendons au niveau de la cheville et du pied
S86.7	Lésion traumatique de multiples muscles et tendons au niveau de la jambe	S96.9	Lésion traumatique d'un muscle et d'un tendon non précisés, au niveau de la cheville et du pied
S86.8	Lésion traumatique d'autres muscles et tendons au niveau de la jambe	T02.10	Fractures du thorax avec fractures des lombes et du bassin: fermée
S86.9	Lésion traumatique d'un muscle et d'un tendon non précisés, au niveau de la jambe	T02.11	Fractures du thorax avec fractures des lombes et du bassin: ouverte
S92.0	Fracture du calcanéum	T02.20	Fractures de plusieurs parties d'un membre supérieur: fermée
S92.1	Fracture de l'astragale	T02.21	Fractures de plusieurs parties d'un membre supérieur: ouverte
S92.20	Fracture: Un ou plusieurs autres os du tarse sans précision	T02.30	Fractures de plusieurs parties d'un membre inférieur: fermée
S92.21	Fracture: Os naviculaire du pied[scaphoïde du tarse]	T02.31	Fractures de plusieurs parties d'un membre inférieur: ouverte
S92.22	Fracture: os cuboïde	T02.80	Fractures avec d'autres associations de parties du corps: fermée
S92.23	Fracture: Os cunéiforme (intermédiaire) (latéral) (médian)	T02.81	Fractures avec d'autres associations de parties du corps: ouverte
S92.28	Fracture: autres os du tarse	T02.90	Fractures multiples, sans précision: fermée
S92.3	Fracture d'os du métatarse	T02.91	Fractures multiples, sans précision: ouverte
S92.4	Fracture du gros orteil	T03.0	Luxations, entorses et foulures de la tête avec luxations, entorses et foulures du cou
S92.5	Fracture d'un autre orteil	T03.1	Luxations, entorses et foulures du thorax et de la région lombo-sacrée ou du thorax et du bassin
S92.7	Fractures multiples du pied	T03.2	Luxations, entorses et foulures de plusieurs parties de(s) membre(s) supérieur(s)
S92.9	Fracture du pied, sans précision	T03.3	Luxations, entorses et foulures de plusieurs parties de(s) membre(s) inférieur(s)
S93.0	Luxation de la cheville	T03.4	Luxations, entorses et foulures de plusieurs parties de(s) membre(s) supérieur(s) avec membre(s) inférieur(s)
S93.10	Luxation d'un (des) orteil(s): Sans autre précision	T03.8	Luxations, entorses et foulures avec d'autres associations de parties du corps
S93.11	Luxation d'un (des) orteil(s): (Articulation) métatarsophalangienne	T03.9	Luxations, entorses et foulures multiples, sans précision
S93.12	Luxation d'un (des) orteil(s): (Articulation) interphalangienne	T06.4	Lésions traumatiques de muscles et de tendons de plusieurs parties du corps
S93.2	Rupture de ligaments au niveau de la cheville et du pied	T08.0	Fracture du rachis, niveau non précisé: fermée
S93.30	Luxation de parties autres et non précisées du pied: Partie non précisée	T08.1	Fracture du rachis, niveau non précisé: ouverte
S93.31	Luxation de parties autres et non précisées du pied: (os) carpe, articulation non précisée	T09.2	Luxation, entorse et foulure d'articulation et de ligament non précisés du tronc
S93.32	Luxation de parties autres et non précisées du pied: (Articulation) médiotarsienne	T09.5	Lésion traumatique de muscle et de tendon non précisés du tronc

T10.0	Fracture du membre supérieur, niveau non précisé: fermée	T84.28	Complication mécanique d'un appareil de fixation interne d'autres os: autres os précisés
T10.1	Fracture du membre supérieur, niveau non précisé: ouverte	T84.3	Complication mécanique d'autres appareils, implants et greffes des os
T11.2	Luxation, entorse et foulure d'une articulation et d'un ligament non précisés du membre supérieur, niveau non précisé	T84.4	Complication mécanique d'autres appareils, implants et greffes orthopédiques internes
T11.5	Lésion traumatique d'un muscle et d'un tendon non précisés du membre supérieur, niveau non précisé	T84.5	Infection et réaction inflammatoire dues à une prothèse articulaire interne
T12.0	Fracture d'un membre inférieur, niveau non précisé: fermée	T84.6	Infection et réaction inflammatoire dues à un appareil de fixation interne [toute localisation]
T12.1	Fracture d'un membre inférieur, niveau non précisé: ouverte	T84.7	Infection et réaction inflammatoire dues à d'autres prothèses, implants et greffes orthopédiques internes
T13.2	Luxation, entorse et foulure d'une articulation et d'un ligament non précisés du membre inférieur, niveau non précisé	T84.8	Autres complications de prothèses, implants et greffes orthopédiques internes
T13.5	Lésion traumatique d'un muscle et d'un tendon non précisés du membre inférieur, niveau non précisé	T84.9	Complication d'une prothèse, d'un implant et d'une greffe orthopédiques internes, sans précision
T14.20	Fracture d'une partie du corps non précisée: fermée	T87.0	Complications d'une réimplantation de (ou d'une partie de) membre supérieur
T14.21	Fracture d'une partie du corps non précisée: ouverte	T87.1	Complications d'une réimplantation de (ou d'une partie de) membre inférieur
T14.3	Luxation, entorse et foulure d'une partie du corps non précisée	T87.2	Complications d'une réimplantation d'une autre partie du corps
T14.6	Lésion traumatique de muscles et de tendons d'une partie du corps non précisée	T87.3	Névrome sur moignon d'amputation
T79.60	Ischémie traumatique des muscles du membre supérieur	T87.4	Infection d'un moignon d'amputation
T79.61	Ischémie traumatique des muscles de la cuisse et de la hanche	T87.5	Nécrose d'un moignon d'amputation
T79.62	Ischémie traumatique des muscles de la jambe	T87.6	Complications autres et non précisées au niveau d'un moignon d'amputation
T79.63	Ischémie traumatique des muscles du pied	T91.1	Séquelles d'une fracture du rachis
T79.68	Ischémie traumatique des muscles d'autre localisation	T91.2	Séquelles d'autres fractures du thorax et du bassin
T79.69	Ischémie traumatique des muscles de localisation non précisée	T92.1	Séquelles d'une fracture du bras et de l'avant-bras
T84.00	Complication mécanique d'une endoprothèse articulaire: articulation de l'épaule	T92.2	Séquelles d'une fracture au niveau du poignet et de la main
T84.01	Complication mécanique d'une endoprothèse articulaire: articulation du coude	T92.3	Séquelles d'une luxation, entorse et foulure du membre supérieur
T84.02	Complication mécanique d'une endoprothèse articulaire: tête radiale	T92.5	Séquelles d'une lésion traumatique de muscles et de tendons du membre supérieur
T84.03	Complication mécanique d'une endoprothèse articulaire: articulation du poignet	T92.6	Séquelles d'écrasement et d'amputation traumatiques du membre supérieur
T84.04	Complication mécanique d'une endoprothèse articulaire: articulation de la hanche	T93.1	Séquelles d'une fracture du fémur
T84.05	Complication mécanique d'une endoprothèse articulaire: articulation du genou	T93.2	Séquelles d'autres fractures du membre inférieur
T84.06	Complication mécanique d'une endoprothèse articulaire: articulation de la cheville	T93.3	Séquelles de luxation, entorse et foulure du membre inférieur
T84.07	Complication mécanique d'une endoprothèse articulaire: disque intervertébral	T93.5	Séquelles de lésion traumatique de muscles et de tendons du membre inférieur
T84.08	Complication mécanique d'une endoprothèse articulaire: autres articulations précisées	T93.6	Séquelles d'écrasement et d'amputation traumatiques du membre inférieur
T84.10	Complication mécanique d'un appareil de fixation interne d'os d'un membre: Région scapulaire	T94.0	Séquelles de lésions traumatiques de parties multiples du corps
T84.11	Complication mécanique d'un appareil de fixation interne d'os d'un membre: bras	Z44.0	Mise en place et ajustement d'un bras artificiel (total) (partiel)
T84.12	Complication mécanique d'un appareil de fixation interne d'os d'un membre: avant-bras	Z44.1	Mise en place et ajustement d'une jambe artificielle (totale) (partielle)
T84.13	Complication mécanique d'un appareil de fixation interne d'os d'un membre: Main	Z46.7	Mise en place et ajustement d'un appareil orthopédique
T84.14	Complication mécanique d'un appareil de fixation interne d'os d'un membre: région pelvienne et cuisse	Z47.0	Soins de contrôle impliquant l'enlèvement d'une plaque et autre prothèse interne de fixation
T84.15	Complication mécanique d'un appareil de fixation interne d'os d'un membre: Jambe	Z47.8	Autres soins de contrôle orthopédiques précisés
T84.16	Complication mécanique d'un appareil de fixation interne d'os d'un membre: cheville et pied	Z47.9	Soin de contrôle orthopédique, sans précision
T84.18	Complication mécanique d'un appareil de fixation interne d'os d'un membre: autres os précisés d'un membre	Z52.2	Donneur d'os
T84.20	Complication mécanique d'un appareil de fixation interne d'autres os: Colonne vertébrale	Z94.6	Status post greffe osseuse
		Z96.60	Présence d'une prothèse d'épaule
		Z96.61	Présence d'une prothèse de coude
		Z96.62	Présence d'une prothèse de tête radiale
		Z96.63	Présence d'une prothèse de poignet
		Z96.64	Présence d'une prothèse de hanche
		Z96.65	Présence d'une prothèse de genou
		Z96.66	Présence d'une prothèse de cheville
		Z96.67	Présence d'une prothèse de disque intervertébral
		Z96.68	Présence d'autres prothèses articulaires orthopédiques sans précisions

Z96.9 Présence d'implant fonctionnel, sans précision Z97.1 Présence d'un membre artificiel (complet) (partiel)

ADRG I02**Transplantations de tissu ou de peau très coûteuses, sauf à la main, ou procédures opératoires particulières en quatre temps ou intervention microvasculaire**

Aucun diagnostic principal dans le tableau I02-1 et procédure dans le tableau I02-4 et (PCCL > 2 et (Procédures de complication ou Intervention sur plusieurs localisations ou diagnostic dans le tableau I02-2) ou PCCL > 3) ou (Procédures opératoires particulières en quatre temps ou au moins quatre traitements, qui sont séparés au moins d'un jour dans dans [au moins quatre procédures dans le tableau I02-5]) et (définition du DRG (I03A) ou définition du DRG (I03B) ou définition du DRG (I06A) ou définition du DRG (I06B) ou définition du DRG (I06C) ou définition du DRG (I07A) ou définition du DRG (I08A) ou définition du DRG (I09A) ou définition du DRG (I22Z) ou définition du DRG (I32A) ou définition du DRG (I50Z)) ou procédure dans le tableau I02-6

DRG I02A**Transplantations de tissu ou de peau très coûteuses, sauf à la main, ou procédures opératoires particulières en quatre temps ou intervention microvasculaire, avec procédure de complication, intervention sur plusieurs localisations ou avec dommage grave des parties molles, avec CC extrêmement sévères ou traitement complexe de soins intensifs/traitement complexe en unité de soins intermédiaires > 196/184 points**

PCCL > 3 et (Procédures de complication ou Intervention sur plusieurs localisations ou diagnostic dans le tableau I02-3) ou au moins une procédure dans le tableau I02-7

DRG I02B**Transplantations de tissu ou de peau très coûteuses, sauf à la main, ou procédure opératoire particulière en quatre temps ou intervention microvasculaire, sans procédure de complication, intervention sur plusieurs localisations ou avec dommage grave des tissus mous, avec CC extrêmement sévères****Diagnostic I02-1**

C40.1	Tumeur maligne: Os courts du membre supérieur	M13.94	Arthrite, sans précision: Main
C47.1	Tumeur maligne: Nerfs périphériques du membre supérieur, y compris l'épaule	M15.1	Nodosités d'Heberden (avec arthropathie)
C49.1	Tumeur maligne: Tissu conjonctif et autres tissus mous du membre supérieur, y compris l'épaule	M15.2	Nodosités de Bouchard (avec arthropathie)
D16.1	Tumeur bénigne: Os courts du membre supérieur	M18.0	Arthrose primaire de la première articulation carpo-métacarpienne, bilatérale
D21.1	Tumeur bénigne: Tissu conjonctif et autres tissus mous du membre supérieur, y compris l'épaule	M18.1	Autres arthroses primaires de la première articulation carpo-métacarpienne
M00.04	Arthrite et polyarthrite à staphylocoques: Main	M18.2	Arthrose post-traumatique de la première articulation carpo-métacarpienne, bilatérale
M00.14	Arthrite et polyarthrite à pneumocoques: Main	M18.3	Autres arthroses post-traumatiques de la première articulation carpo-métacarpienne
M00.24	Autres arthrites et polyarthrites à streptocoques: Main	M18.4	Autres arthroses secondaires de la première articulation carpo-métacarpienne, bilatérale
M00.84	Arthrite et polyarthrite dues à d'autres bactéries précisées: Main	M18.5	Autres arthroses secondaires de la première articulation carpo-métacarpienne
M00.94	Arthrite à bactéries pyogènes, sans précision: Main	M18.9	Arthrose de la première articulation carpo-métacarpienne, sans précision
M02.04	Arthrite après dérivation intestinale: Main	M19.04	Arthrose primaire d'autres articulations: Main
M02.14	Arthrite post-dysentérique: Main	M19.14	Arthrose post-traumatique d'autres articulations: Main
M02.24	Arthrite post-vaccinale: Main	M19.24	Autres arthroses secondaires: Main
M02.34	Syndrome oculo-urétral-synovial [Fiessinger-Leroy-Reiter]: Main	M19.84	Autres arthroses précisées: Main
M02.84	Autres arthrites réactionnelles: Main	M19.94	Arthrose, sans précision: Main
M02.94	Arthrite réactionnelle, sans précision: Main	M20.0	Déformation de(s) doigt(s)
M11.04	Maladie par dépôt d'hydroxyapatite: Main	M21.84	Autres déformations précisées des membres: Main
M11.14	Chondrocalcinose familiale: Main	M21.94	Déformation acquise d'un membre, sans précision: Main
M11.24	Autre chondrocalcinose: Main	M24.04	Souris intra-articulaire: Main
M11.84	Autres arthropathies dues à des microcristaux précisés: Main	M24.14	Autres atteintes du cartilage articulaire: Main
M11.94	Arthropathie due à des microcristaux, sans précision: Main	M24.34	Luxation et subluxation pathologiques d'une articulation, non classées ailleurs: Main
M12.14	Maladie de Kaschin-Beck: Main	M24.44	Luxation et subluxation articulaires récidivantes: Main
M12.24	Synovite villonodulaire (pigmentaire): Main	M24.54	Raideur articulaire par contracture: Main
M12.34	Rhumatisme palindromique: Main	M24.64	Ankylose articulaire: Main
M12.44	Hydarthrose intermittente: Main	M24.84	Autres affections articulaires spécifiques, non classées ailleurs: Main
M12.54	Arthropathie traumatique: Main	M24.94	Affection articulaire, sans précision: Main
M12.84	Autres arthropathies spécifiques, non classées ailleurs: Main		
M13.14	Monoarthrite, non classée ailleurs: Main		
M13.84	Autres arthrites précisées: Main		

M25.04	Hémarthrose: Main	S62.20	Fracture du premier métacarpien: Partie non précisée
M25.14	Fistule articulaire: Main		
M25.24	Hyperlaxité articulaire: Main	S62.21	Fracture du premier métacarpien: Base
M25.34	Autres instabilités articulaires: Main	S62.22	Fracture du premier métacarpien: Diaphyse
M25.44	Epanchement articulaire: Main	S62.23	Fracture du premier métacarpien: Col
M25.54	Douleur articulaire: Main	S62.24	Fracture du premier métacarpien: Tête
M25.64	Raideur articulaire, non classée ailleurs: Main	S62.30	Fracture d'un autre os du métacarpe: Partie non précisée
M25.74	Ostéophyte: Main		
M25.84	Autres affections articulaires précisées: Main	S62.31	Fracture d'un autre os du métacarpe: Base
M25.94	Affection articulaire, sans précision: Main	S62.32	Fracture d'un autre os du métacarpe: Diaphyse
M65.84	Autres synovites et téno-synovites: Main	S62.33	Fracture d'un autre os du métacarpe: Col
M66.24	Déchirure spontanée des tendons extenseurs: Main	S62.34	Fracture d'un autre os du métacarpe: Tête
M66.30	Déchirure spontanée des tendons fléchisseurs: Sièges multiples	S62.4	Fractures multiples des métacarpiens
M66.34	Déchirure spontanée des tendons fléchisseurs: Main	S62.50	Fracture du pouce: Partie non précisée
M72.0	Fibromatose de l'aponévrose palmaire [Dupuytren]	S62.51	Fracture du pouce: Phalange proximale
M84.14	Fracture non consolidée [pseudarthrose]: Main	S62.52	Fracture du pouce: Phalange distale
M84.24	Retard de consolidation d'une fracture: Main	S62.60	Fracture d'un autre doigt: Partie non précisée
M84.34	Fracture par sollicitation excessive, non classée ailleurs: Main	S62.61	Fracture d'un autre doigt: Phalange proximale
		S62.62	Fracture d'un autre doigt: Phalange médiane
		S62.63	Fracture d'un autre doigt: Phalange distale
M84.44	Fracture pathologique, non classée ailleurs: Main	S62.7	Fractures multiples de doigts
M86.04	Ostéomyélite hématogène aiguë: Main	S62.8	Fracture de parties autres et non précisées du poignet et de la main
M86.14	Autres ostéomyélites aiguës: Main		
M86.24	Ostéomyélite subaiguë: Main	S63.03	Luxation du poignet: (Articulation) médiocarpienne
M86.34	Ostéomyélite chronique multiple: Main	S63.04	Luxation du poignet: (Articulation) carpo-métacarpienne
M86.44	Ostéomyélite chronique avec fistule de drainage: Main	S63.08	Luxation du poignet: Autre
M86.54	Autres ostéomyélites hématogènes chroniques: Main	S63.10	Luxation du doigt: Partie non précisée
		S63.11	Luxation du doigt: (Articulation) métacarpo-phalangienne
M86.64	Autres ostéomyélites chroniques: Main		
M86.84	Autres ostéomyélites: Main	S63.12	Luxation du doigt: (Articulation) interphalangienne
M86.94	Ostéomyélite, sans précision: Main	S63.2	Luxations multiples des doigts
M87.14	Ostéonécrose médicamenteuse: Main	S63.3	Rupture traumatique de ligament du poignet et du carpe
M87.24	Ostéonécrose due à un traumatisme antérieur: Main		
M87.34	Autres ostéonécroses secondaires: Main	S63.4	Rupture traumatique de ligaments du doigt au niveau des articulations métacarpo-phalangienne et interphalangienne
M87.84	Autres ostéonécroses: Main		
M87.94	Ostéonécrose, sans précision: Main	S63.51	Entorse et foulure du poignet: (Articulation) carpienne
M89.64	Ostéopathie consécutive à une poliomyélite: Main		
Q68.1	Anomalie morphologique congénitale de la main		
Q71.0	Absence congénitale complète d'un (des) membre(s) supérieur(s)	S63.52	Entorse et foulure du poignet: (Articulation) (Ligament) radiocarpien
Q71.1	Absence congénitale du bras et de l'avant-bras, main présente	S63.53	Entorse et foulure du poignet: (Articulation) carpo-métacarpienne
Q71.3	Absence congénitale de la main et de(s) doigt(s)	S63.58	Entorse et foulure du poignet: Autre partie
Q71.6	Main en pince de homard	S63.60	Entorse et foulure de doigt(s): Partie non précisée
S56.0	Lésion traumatique du muscle et du tendon fléchisseurs du pouce au niveau de l'avant-bras	S63.61	Entorse et foulure de doigt(s): (Articulation) métacarpo-phalangienne
S56.1	Lésion traumatique de muscles et de tendons fléchisseurs d'autre(s) doigt(s) au niveau de l'avant-bras	S63.62	Entorse et foulure de doigt(s): (Articulation) interphalangienne
		S63.68	Entorse et foulure de doigt(s): Autre partie
S56.3	Lésion traumatique de muscles et de tendons extenseurs et abducteurs du pouce au niveau de l'avant-bras	S63.7	Entorse et foulure d'articulations autres et non précisées de la main
S56.4	Lésion traumatique de muscles et de tendons extenseurs d'autre(s) doigt(s) au niveau de l'avant-bras	T87.0	Complications d'une réimplantation de (ou d'une partie de) membre supérieur

Diagnostic I02-2

S01.83	Plaie ouverte (toute partie de la tête) associée à une lésion intracrânienne	S11.88	Lésion des tissus mous de stade II lors de fracture ouverte ou de luxation du cou
S01.86	Lésion des tissus mous de stade III lors de fracture fermée ou de luxation de la tête	S11.89	Lésion des tissus mous de stade III lors de fracture ouverte ou de luxation du cou
S01.88	Lésion des tissus mous de stade II lors de fracture ouverte ou de luxation de la tête	S21.83	Plaie ouverte (n'importe quelle partie du thorax) communiquant avec une lésion intrathoracique
S01.89	Lésion des tissus mous de stade III lors de fracture ouverte ou de luxation de la tête	S21.86	Lésion des tissus mous de stade III lors de fracture fermée ou de luxation du thorax
S11.86	Lésion des tissus mous de stade III lors de fracture fermée ou de luxation du cou	S21.88	Lésion des tissus mous de stade II lors de fracture ouverte ou de luxation du thorax

S21.89	Lésion des tissus mous de stade III lors de fracture ouverte ou de luxation du thorax	S61.86	Lésion des tissus mous de stade III lors de fracture fermée ou de luxation du poignet et de la main
S31.83	Plaie ouverte (toute partie de l'abdomen, de la région lombo-sacrée et du bassin) associée à une lésion intraabdominale	S61.88	Lésion des tissus mous de stade II lors de fracture ouverte ou de luxation du poignet et de la main
S31.86	Lésion des tissus mous de stade III lors de fracture ou de luxation fermée de la colonne lombaire et du bassin	S61.89	Lésion des tissus mous de stade III lors de fracture ouverte ou de luxation du poignet et de la main
S31.88	Lésion des tissus mous de stade II lors de fracture ou de luxation ouverte de la colonne lombaire et du bassin	S71.86	Lésion des tissus mous de stade III lors de fracture fermée ou de luxation de la hanche et du fémur
S31.89	Lésion des tissus mous de stade III lors de fracture ou de luxation ouverte de la colonne lombaire et du bassin	S71.88	Lésion des tissus mous de stade II lors de fracture ouverte ou de luxation de la hanche et du fémur
S41.86	Lésion des tissus mous de stade III lors de fracture fermée ou de luxation du bras	S71.89	Lésion des tissus mous de stade III lors de fracture ouverte ou de luxation de la hanche et du fémur
S41.88	Lésion des tissus mous de stade II lors de fracture ouverte ou de luxation du bras	S81.86	Lésion des tissus mous de stade III lors de fracture fermée ou de luxation de la jambe
S41.89	Lésion des tissus mous de stade III lors de fracture ouverte ou de luxation du bras	S81.88	Lésion des tissus mous de stade II lors de fracture ouverte ou de luxation de la jambe
S51.86	Lésion des tissus mous de stade III lors de fracture fermée ou de luxation de l'avant-bras	S81.89	Lésion des tissus mous de stade III lors de fracture ouverte ou de luxation de la jambe
S51.88	Lésion des tissus mous de stade II lors de fracture ouverte ou de luxation de l'avant-bras	S91.86	Lésion des tissus mous de stade III lors de fracture fermée ou de luxation du pied
S51.89	Lésion des tissus mous de stade III lors de fracture ouverte ou de luxation de l'avant-bras	S91.88	Lésion des tissus mous de stade II lors de fracture ouverte ou de luxation du pied
		S91.89	Lésion des tissus mous de stade III lors de fracture ouverte ou de luxation du pied

Diagnostic I02-3

S01.83	Plaie ouverte (toute partie de la tête) associée à une lésion intracrânienne	S41.86	Lésion des tissus mous de stade III lors de fracture fermée ou de luxation du bras
S01.86	Lésion des tissus mous de stade III lors de fracture fermée ou de luxation de la tête	S41.89	Lésion des tissus mous de stade III lors de fracture ouverte ou de luxation du bras
S01.89	Lésion des tissus mous de stade III lors de fracture ouverte ou de luxation de la tête	S51.86	Lésion des tissus mous de stade III lors de fracture fermée ou de luxation de l'avant-bras
S11.86	Lésion des tissus mous de stade III lors de fracture fermée ou de luxation du cou	S51.89	Lésion des tissus mous de stade III lors de fracture ouverte ou de luxation de l'avant-bras
S11.89	Lésion des tissus mous de stade III lors de fracture ouverte ou de luxation du cou	S61.86	Lésion des tissus mous de stade III lors de fracture fermée ou de luxation du poignet et de la main
S21.83	Plaie ouverte (n'importe quelle partie du thorax) communiquant avec une lésion intrathoracique	S61.89	Lésion des tissus mous de stade III lors de fracture ouverte ou de luxation du poignet et de la main
S21.86	Lésion des tissus mous de stade III lors de fracture fermée ou de luxation du thorax	S71.86	Lésion des tissus mous de stade III lors de fracture fermée ou de luxation de la hanche et du fémur
S21.89	Lésion des tissus mous de stade III lors de fracture ouverte ou de luxation du thorax	S71.89	Lésion des tissus mous de stade III lors de fracture ouverte ou de luxation de la hanche et du fémur
S31.83	Plaie ouverte (toute partie de l'abdomen, de la région lombo-sacrée et du bassin) associée à une lésion intraabdominale	S81.86	Lésion des tissus mous de stade III lors de fracture fermée ou de luxation de la jambe
S31.86	Lésion des tissus mous de stade III lors de fracture ou de luxation fermée de la colonne lombaire et du bassin	S81.89	Lésion des tissus mous de stade III lors de fracture ouverte ou de luxation de la jambe
S31.89	Lésion des tissus mous de stade III lors de fracture ouverte ou de luxation de la colonne lombaire et du bassin	S91.86	Lésion des tissus mous de stade III lors de fracture fermée ou de luxation du pied
		S91.89	Lésion des tissus mous de stade III lors de fracture ouverte ou de luxation du pied

Procédure I02-4

83.82.10 ↔	Grefte de fascia, tête et cou	83.82.22 ↔	Grefte de lambeau musculaire ou fascial local, bras et coude
83.82.11 ↔	Grefte de fascia, épaule et aisselle	83.82.23 ↔	Grefte de lambeau musculaire ou fascial local, avant-bras
83.82.12 ↔	Grefte de fascia, bras et coude	83.82.24 ↔	Grefte de lambeau musculaire ou fascial local, paroi thoracique, abdomen et dos
83.82.13 ↔	Grefte de fascia, avant-bras	83.82.25 ↔	Grefte de lambeau musculaire ou fascial local, région inguino-génitale et fesses
83.82.14 ↔	Grefte de fascia, paroi thoracique, abdomen et dos	83.82.26 ↔	Grefte de lambeau musculaire ou fascial local, membre inférieur
83.82.15 ↔	Grefte de fascia, région inguino-génitale et fesses	83.82.29 ↔	Grefte de lambeau musculaire ou fascial local, autre site
83.82.16 ↔	Grefte de fascia, membre inférieur		
83.82.19 ↔	Grefte de fascia, autre site		
83.82.20 ↔	Grefte de lambeau musculaire ou fascial local, tête et cou		
83.82.21 ↔	Grefte de lambeau musculaire ou fascial local, épaule et aisselle		

83.82.30 ↔	Grefe de lambeau ostéomyocutané ou ostéofasciocutané, tête et cou	86.6A.13 ↔	Grefe autologue de peau totale, non étendue, à l'épaule et à l'aisselle
83.82.31 ↔	Grefe de lambeau ostéomyocutané ou ostéofasciocutané, épaule et aisselle	86.6A.14 ↔	Grefe autologue de peau totale, non étendue, au bras et au coude
83.82.32 ↔	Grefe de lambeau ostéomyocutané ou ostéofasciocutané, bras et coude	86.6A.15 ↔	Grefe autologue de peau totale, non étendue, à l'avant-bras
83.82.33 ↔	Grefe de lambeau ostéomyocutané ou ostéofasciocutané, avant-bras	86.6A.17 ↔	Grefe autologue de peau totale, non étendue, à la paroi thoracique et au dos
83.82.34 ↔	Grefe de lambeau ostéomyocutané ou ostéofasciocutané, paroi thoracique, abdomen et dos	86.6A.18 ↔	Grefe autologue de peau totale, non étendue, à l'abdomen et à l'aîne
83.82.35 ↔	Grefe de lambeau ostéomyocutané ou ostéofasciocutané, région inguino-génitale et fesses	86.6A.1A ↔	Grefe autologue de peau totale, non étendue, aux fesses
83.82.36 ↔	Grefe de lambeau ostéomyocutané ou ostéofasciocutané, membre inférieur	86.6A.1B ↔	Grefe autologue de peau totale, non étendue, à la cuisse et au genou
83.82.39 ↔	Grefe de lambeau ostéomyocutané ou ostéofasciocutané, autre site	86.6A.1C ↔	Grefe autologue de peau totale, non étendue, à la jambe
83.8A.30 ↔	Révision de toute autre plastie de lambeau musculaire ou fascial avec anastomoses microvasculaires, tête et cou	86.6A.1D ↔	Grefe autologue de peau totale, non étendue, au pied
83.8A.31 ↔	Révision de toute autre plastie de lambeau musculaire ou fascial avec anastomoses microvasculaires, épaule et aisselle	86.6A.21 ↔	Grefe autologue de peau totale, étendue, à la tête
83.8A.32 ↔	Révision de toute autre plastie de lambeau musculaire ou fascial avec anastomoses microvasculaires, bras et coude	86.6A.22 ↔	Grefe autologue de peau totale, étendue, au cou
83.8A.33 ↔	Révision de toute autre plastie de lambeau musculaire ou fascial avec anastomoses microvasculaires, avant-bras	86.6A.23 ↔	Grefe autologue de peau totale, étendue, à l'épaule et à l'aisselle
83.8A.34 ↔	Révision de toute autre plastie de lambeau musculaire ou fascial avec anastomoses microvasculaires, paroi thoracique, abdomen et dos	86.6A.24 ↔	Grefe autologue de peau totale, étendue, au bras et au coude
83.8A.35 ↔	Révision de toute autre plastie de lambeau musculaire ou fascial avec anastomoses microvasculaires, région inguino-génitale et fesses	86.6A.25 ↔	Grefe autologue de peau totale, étendue, à l'avant-bras
83.8A.36 ↔	Révision de toute autre plastie de lambeau musculaire ou fascial avec anastomoses microvasculaires, membre inférieur	86.6A.27 ↔	Grefe autologue de peau totale, étendue, à la paroi thoracique et au dos
83.8A.39 ↔	Révision de toute autre plastie de lambeau musculaire ou fascial avec anastomoses microvasculaires, autre localisation	86.6A.28 ↔	Grefe autologue de peau totale, étendue, à l'abdomen et à l'aîne
84.20 ↔	Réimplantation d'une extrémité, SAP	86.6A.2A ↔	Grefe autologue de peau totale, étendue, aux fesses
84.21 ↔	Réimplantation de pouce	86.6A.2B ↔	Grefe autologue de peau totale, étendue, à la cuisse et au genou
84.22 ↔	Réimplantation de doigt (excepté le pouce)	86.6A.2C ↔	Grefe autologue de peau totale, étendue, à la jambe
84.23.00 ↔	Réimplantation d'avant-bras, de poignet ou de main, SAP	86.6A.2D ↔	Grefe autologue de peau totale, étendue, au pied
84.23.10 ↔	Réimplantation d'avant-bras	86.7A.31 ↔	Plastie de glissement-rotation, non étendue, à la tête
84.23.12 ↔	Réimplantation du métacarpe	86.7A.3D ↔	Plastie de glissement-rotation, non étendue, au pied
84.23.13 ↔	Réimplantation du poignet	86.7A.3E ↔	Plastie de glissement-rotation, non étendue, autre site
84.23.99 ↔	Réimplantation d'avant-bras, de poignet ou de main, autre	86.7A.41 ↔	Plastie de glissement-rotation, étendue, à la tête
84.24.00 ↔	Réimplantation au niveau du coude ou du bras, SAP	86.7A.4D ↔	Plastie de glissement-rotation, étendue, au pied
84.24.11 ↔	Réimplantation au niveau du coude	86.7A.4E ↔	Plastie de glissement-rotation, étendue, autre site
84.24.12 ↔	Réimplantation du bras	86.7A.51 ↔	Plastie de transposition (VY), non étendue, à la tête
84.24.99 ↔	Réimplantation au niveau du coude ou du bras, autre	86.7A.5D ↔	Plastie de transposition (VY), non étendue, au pied
84.25 ↔	Réimplantation d'orteil	86.7A.5E ↔	Plastie de transposition (VY), non étendue, autre site
84.26 ↔	Réimplantation de pied	86.7A.61 ↔	Plastie de transposition (VY), étendue, à la tête
84.27.11 ↔	Réimplantation au niveau du genou	86.7A.6D ↔	Plastie de transposition (VY), étendue, au pied
84.27.12 ↔	Réimplantation de la jambe	86.7A.6E ↔	Plastie de transposition (VY), étendue, autre site
84.27.99 ↔	Réimplantation de cheville ou de jambe, autre	86.7A.71 ↔	Plastie de lambeau insulaire, non étendue, à la tête
84.28 ↔	Réimplantation de cuisse	86.7A.7D ↔	Plastie de lambeau insulaire, non étendue, au pied
84.29 ↔	Autre réimplantation de membre	86.7A.7E ↔	Plastie de lambeau insulaire, non étendue, autre site
84.99.14 ↔	Plastie de Borggreve	86.7A.81 ↔	Plastie de lambeau insulaire, étendue, à la tête
84.99.31 ↔	Grefe d'avant-bras, de poignet ou de main	86.7A.8D ↔	Plastie de lambeau insulaire, étendue, au pied
85.K6.13 ↔	Révision de plasties de lambeaux myocutanés et dermo-adipeux du sein, avec création et révision d'anastomose vasculaire	86.7A.8E ↔	Plastie de lambeau insulaire, étendue, autre site
86.6A.11 ↔	Grefe autologue de peau totale, non étendue, à la tête	86.7B.11 ↔	Plastie régionale à lambeau pédiculé, à la tête
86.6A.12 ↔	Grefe autologue de peau totale, non étendue, au cou	86.7B.12 ↔	Plastie régionale à lambeau pédiculé, au cou
		86.7B.13 ↔	Plastie régionale à lambeau pédiculé, à l'épaule et à l'aisselle
		86.7B.14 ↔	Plastie régionale à lambeau pédiculé, au bras et au coude
		86.7B.15 ↔	Plastie régionale à lambeau pédiculé, à l'avant-bras
		86.7B.17 ↔	Plastie régionale à lambeau pédiculé, à la paroi thoracique et au dos
		86.7B.18 ↔	Plastie régionale à lambeau pédiculé, à l'abdomen et à l'aîne
		86.7B.1A ↔	Plastie régionale à lambeau pédiculé, aux fesses
		86.7B.1B ↔	Plastie régionale à lambeau pédiculé, à la cuisse et au genou
		86.7B.1C ↔	Plastie régionale à lambeau pédiculé, à la jambe
		86.7B.1D ↔	Plastie régionale à lambeau pédiculé, au pied
		86.7C.11 ↔	Plastie à lambeau pédiculé à distance, à la tête

86.7C.12 ↔	Plastie à lambeau pédiculé à distance, au cou	86.7E.2E ↔	Révision de plastie régionale à lambeau pédiculé, autre site
86.7C.13 ↔	Plastie à lambeau pédiculé à distance, à l'épaule et à l'aisselle	86.7E.31 ↔	Révision de plastie de lambeau pédiculé à distance, à la tête
86.7C.14 ↔	Plastie à lambeau pédiculé à distance, au bras et au coude	86.7E.36 ↔	Révision de plastie de lambeau pédiculé à distance, à la main
86.7C.15 ↔	Plastie à lambeau pédiculé à distance, à l'avant-bras	86.7E.3D ↔	Révision de plastie de lambeau pédiculé à distance, au pied
86.7C.17 ↔	Plastie à lambeau pédiculé à distance, à la paroi thoracique et au dos	86.7E.3E ↔	Révision de plastie de lambeau pédiculé à distance, autre site
86.7C.18 ↔	Plastie à lambeau pédiculé à distance, à l'abdomen et à l'aîne	86.7E.41 ↔	Révision de plastie à lambeau libre avec anastomoses microvasculaires, à la tête
86.7C.1A ↔	Plastie à lambeau pédiculé à distance, aux fesses	86.7E.46 ↔	Révision de plastie à lambeau libre avec anastomoses microvasculaires, à la main
86.7C.1B ↔	Plastie à lambeau pédiculé à distance, à la cuisse et au genou	86.7E.4D ↔	Révision de plastie avec lambeau libre avec anastomoses microvasculaires, au pied
86.7C.1C ↔	Plastie à lambeau pédiculé à distance, à la jambe	86.7E.4E ↔	Révision de plastie à lambeau libre avec anastomoses microvasculaires, autre site
86.7C.1D ↔	Plastie à lambeau pédiculé à distance, au pied		
86.7E.21 ↔	Révision de plastie régionale à lambeau pédiculé, à la tête		
86.7E.26 ↔	Révision de plastie régionale à lambeau pédiculé, à la main		
86.7E.2D ↔	Révision de plastie régionale à lambeau pédiculé, au pied		

Procédure I02-5

85.2C.12 ↔	Débridement chirurgical du sein par excision sous anesthésie locale par infiltration, régionale ou générale, étendue	86.2A.36 ↔	Débridement chirurgical, étendue grande, à la main
86.2A.21 ‡↔	Débridement chirurgical, étendue modérée, à la tête	86.2A.3D ↔	Débridement chirurgical, étendue grande, au pied
86.2A.26 ‡↔	Débridement chirurgical, étendue modérée, à la main	86.2A.3E ↔	Débridement chirurgical, étendue grande, autre site
86.2A.2D ‡↔	Débridement chirurgical, étendue modérée, au pied	86.A1.12 ‡↔	Nécrosectomie épifasciale ou excision tangentielle après brûlure et lésion corrosive
86.2A.2E ‡↔	Débridement chirurgical, étendue modérée, autre site	86.A2.00 ‡↔	Couverture temporaire particulière de tissu mou après brûlure et lésion corrosive, SAP
86.2A.31 ↔	Débridement chirurgical, étendue grande, à la tête	86.A2.09 ‡↔	Couverture temporaire particulière de tissu mou après brûlure et lésion corrosive, autre

Procédure I02-6

16.98.11 ↔	Réparation de paroi orbitaire par lambeau microvasculaire	25.3X.54 ↔	Pelviglossomandibulectomie totale, reconstruction avec greffon libre avec anastomoses microvasculaires
18.71.14 ↔	Reconstruction du pavillon de l'oreille, partielle, avec lambeau microvasculaire	25.4X.14 ↔	Glossectomie radicale, par voie transorale, reconstruction avec greffon libre avec anastomoses microvasculaires
18.71.24 ↔	Reconstruction du pavillon de l'oreille, totale, avec lambeau microvasculaire	25.4X.24 ↔	Glossectomie radicale, par voie transmandibulaire, reconstruction avec greffon libre avec anastomoses microvasculaires
25.2X.14 ↔	Glossectomie partielle, par voie transorale, reconstruction avec greffon libre avec anastomoses microvasculaires	25.4X.34 ↔	Pelviglossectomie radicale, par voie transorale, reconstruction avec greffon libre avec anastomoses microvasculaires
25.2X.24 ↔	Glossectomie partielle, par voie transmandibulaire, reconstruction avec greffon libre avec anastomoses microvasculaires	25.4X.44 ↔	Pelviglossectomie radicale, par voie transmandibulaire, reconstruction avec greffon libre avec anastomoses microvasculaires
25.2X.34 ↔	Pelviglossectomie, par voie transorale, reconstruction avec greffon libre avec anastomoses microvasculaires	25.4X.54 ↔	Pelviglossomandibulectomie radicale, reconstruction avec greffon libre avec anastomoses microvasculaires
25.2X.44 ↔	Pelviglossectomie, par voie transmandibulaire, reconstruction avec greffon libre avec anastomoses microvasculaires	27.57.10 ↔	Attachement de greffon libre avec anastomoses microvasculaires à la lèvre et à la bouche
25.2X.54 ↔	Pelviglossomandibulectomie, reconstruction avec greffon libre avec anastomoses microvasculaires	27.59.40 ↔	Autre réparation plastique de la lèvre et de la bouche avec attachement de greffon libre avec anastomoses microvasculaires
25.3X.14 ↔	Glossectomie totale, par voie transorale, reconstruction avec greffon libre avec anastomoses microvasculaires	29.33.12 ↔	Pharyngectomie partielle, reconstruction avec greffon libre avec anastomoses microvasculaires
25.3X.24 ↔	Glossectomie totale, par voie transmandibulaire, reconstruction avec greffon libre avec anastomoses microvasculaires	29.33.21 ↔	Pharyngectomie totale, reconstruction avec greffon libre avec anastomoses microvasculaires, greffon intestinal libre ou anastomose œso-gastrique
25.3X.34 ↔	Pelviglossectomie totale, par voie transorale, reconstruction avec greffon libre avec anastomoses microvasculaires	29.4X.12 ↔	Réparation plastique du pharynx, avec greffon avec anastomoses microvasculaires, greffon intestinal ou anastomose œso-gastrique
25.3X.44 ↔	Pelviglossectomie totale, par voie transmandibulaire, reconstruction avec greffon libre avec anastomoses microvasculaires	30.3X.15 ↔	Laryngectomie complète, reconstruction avec greffon libre avec anastomoses microvasculaires

30.4X.15 ↔	Laryngectomie radicale avec pharyngectomie, reconstruction avec greffon libre avec anastomoses microvasculaires	83.82.46 ↔	Greffe d'autre lambeau avec anastomoses microvasculaires de muscle ou de fascia, membre inférieur
30.4X.25 ↔	Laryngectomie radicale avec pharyngectomie ainsi que résection thyroïdienne, reconstruction avec greffon libre avec anastomoses microvasculaires	83.82.47 ↔	Greffe d'autre lambeau avec anastomoses microvasculaires de muscle ou de fascia, autre site
40.71.11 ↔	Anastomose lymphoveineuse microchirurgicale	85.K3.09 ↔	Réparation du sein avec lambeau myocutané libre avec anastomoses microvasculaires, autre
40.71.21 ↔	Transplantation de ganglions lymphatiques avec anastomose microvasculaire	85.K3.12 ↔	Mammoplastie avec plastie de lambeau musculocutané de gracilis
40.71.31 ↔	Transplantation de vaisseaux lymphatiques périphériques avec anastomose microvasculaire	85.K4.09 ↔	Réparation du sein avec lambeau dermo-adipeux libre avec anastomoses microvasculaires, autre
76.31.20 ↔	Mandibulectomie partielle, reconstruction avec transplant avec anastomoses microvasculaires	85.K4.11 ↔	Mammoplastie par Lambeau perforateur épigastrique inférieur profond [DIEP]
76.39.10 ↔	Ostectomie partielle d'autre os de la face, reconstruction avec transplant avec anastomoses microvasculaires	85.K4.12 ↔	Mammoplastie avec lambeau de l'artère épigastrique inférieure superficielle [SIEA]
76.41.10 ↔	Mandibulectomie totale et reconstruction simultanée, reconstruction avec transplant avec anastomoses microvasculaires	85.K4.13 ↔	Mammoplastie avec lambeau perforateur de l'artère glutéale supérieure [S-GAP]
76.43.10 ↔	Autre reconstruction de la mandibule avec transplant avec anastomoses microvasculaires	85.K4.14 ↔	Mammoplastie avec lambeau perforateur de l'artère glutéale inférieure [I-GAP]
76.44.10 ↔	Ostectomie totale d'autre os de la face, reconstruction avec transplant avec anastomoses microvasculaires	85.K4.15 ↔	Mammoplastie avec lambeau perforateur de l'artère profonde [PAP]
76.46.10 ↔	Autre reconstruction d'autre os de la face avec transplant avec anastomoses microvasculaires	86.7D.11 ↔	Plastie à lambeau libre avec anastomoses microvasculaires, à la tête
82.72.21 ↔	Greffe d'autre lambeau avec anastomoses microvasculaires de muscle ou de fascia de la main	86.7D.12 ↔	Plastie à lambeau libre avec anastomoses microvasculaires, au cou
83.43.12 ↔	Prélèvement d'autre lambeau avec anastomoses microvasculaires de muscle ou de fascia pour greffe	86.7D.13 ↔	Plastie à lambeau libre avec anastomoses microvasculaires, à l'épaule et à l'aisselle
83.82.40 ↔	Greffe d'autre lambeau avec anastomoses microvasculaires de muscle ou de fascia, tête et cou	86.7D.14 ↔	Plastie à lambeau libre avec anastomoses microvasculaires, au bras et au coude
83.82.41 ↔	Greffe d'autre lambeau avec anastomoses microvasculaires de muscle ou de fascia, épaule et aisselle	86.7D.15 ↔	Plastie à lambeau libre avec anastomoses microvasculaires, à l'avant-bras
83.82.42 ↔	Greffe d'autre lambeau avec anastomoses microvasculaires de muscle ou de fascia, bras et coude	86.7D.16 ↔	Plastie à lambeau libre avec anastomoses microvasculaires, à la main
83.82.43 ↔	Greffe d'autre lambeau avec anastomoses microvasculaires de muscle ou de fascia, avant-bras	86.7D.17 ↔	Plastie à lambeau libre avec anastomoses microvasculaires, à la paroi thoracique et au dos
83.82.44 ↔	Greffe d'autre lambeau avec anastomoses microvasculaires de muscle ou de fascia, paroi thoracique, abdomen et dos	86.7D.18 ↔	Plastie à lambeau libre avec anastomoses microvasculaires, à l'abdomen et à l'aîne
83.82.45 ↔	Greffe d'autre lambeau avec anastomoses microvasculaires de muscle ou de fascia, région inguino-génitale et fesses	86.7D.1A ↔	Plastie à lambeau libre avec anastomoses microvasculaires, aux fesses
		86.7D.1B ↔	Plastie à lambeau libre avec anastomoses microvasculaires, à la cuisse et au genou
		86.7D.1C ↔	Plastie à lambeau libre avec anastomoses microvasculaires, à la jambe
		86.7D.1D ↔	Plastie à lambeau libre avec anastomoses microvasculaires, au pied

Procédure I02-7

99.B7.13 ‡↔	Traitement complexe de médecine intensive, 185 à 360 points de dépense	99.B8.13 ‡↔	Traitement complexe en U-IMC chez l'adulte, 185 à 360 points de dépense
99.B7.14 ‡↔	Traitement complexe de médecine intensive, 361 à 552 points de dépense	99.B8.14 ‡↔	Traitement complexe en U-IMC chez l'adulte, 361 à 552 points de dépense
99.B7.44 ‡↔	Traitement complexe de médecine intensive chez l'enfant (procédure de base), 197 à 392 points de dépense	99.B8.44 ‡↔	Traitement complexe en U-IMC chez l'enfant, 197 à 392 points de dépense
99.B7.54 ‡↔	Traitement complexe de médecine intensive chez le nouveau-né (procédure de base), 197 à 392 points de dépense	99.B8.54 ‡↔	Traitement complexe en U-IMC chez le nouveau-né, 197 à 392 points de dépense

DRG I03**Révision ou remplacement de l'articulation de la hanche avec diagnostic de complication ou arthrodèse ou âge < 16 ans ou interventions bilatérales ou plusieurs grandes interventions sur les articulations des membres inférieurs avec intervention complexe**

(Procédure dans le tableau I03-3 et (diagnostic dans le tableau I03-1 ou procédure dans le tableau I03-4)) ou ((au moins deux procédures dans le tableau I03-5 ou procédure bilatérale dans le tableau I03-5) et ((au moins deux procédures dans le tableau I03-6 ou procédure bilatérale dans le tableau I03-6) ou (procédure dans le tableau I03-6 et au moins une procédure dans le tableau I03-7) ou (procédure dans le tableau I03-8 et procédure dans le tableau I03-9))) ou (au moins une procédure dans le tableau I03-10 et Âge < 16 ans)

DRG I03A**Révision ou remplacement de l'articulation de la hanche avec diagnostic de complication et intervention en deux temps ou CC les plus sévères**

Diagnostic dans le tableau I03-2 et au moins deux traitements, qui sont séparés au moins d'un jour dans [procédure dans le tableau I03-11 et procédure dans le tableau I03-12] ou PCCL > 4

DRG I03B**Révision ou remplacement de l'articulation de la hanche avec diagnostic de complication ou arthrodèse ou âge < 16 ans ou interventions bilatérales ou plusieurs grandes interventions sur les articulations des membres inférieurs avec intervention complexe****Diagnostic I03-1**

C40.2	Tumeur maligne: Os longs du membre inférieur	M86.15	Autres ostéomyélites aiguës: Région pelvienne et cuisse
C40.3	Tumeur maligne: Os courts du membre inférieur		
C40.8	Tumeur maligne: Lésion à localisations contiguës des os et du cartilage articulaire des membres	M86.25 M86.35	Ostéomyélite subaiguë: Région pelvienne et cuisse Ostéomyélite chronique multiple: Région pelvienne et cuisse
C49.2	Tumeur maligne: Tissu conjonctif et autres tissus mous du membre inférieur, y compris la hanche	M86.45	Ostéomyélite chronique avec fistule de drainage: Région pelvienne et cuisse
C49.8	Tumeur maligne: Lésion à localisations contiguës du tissu conjonctif et des autres tissus mous	M86.55	Autres ostéomyélites hématogènes chroniques: Région pelvienne et cuisse
C79.5	Tumeur maligne secondaire des os et de la moelle osseuse	M86.65	Autres ostéomyélites chroniques: Région pelvienne et cuisse
M00.05	Arthrite et polyarthrite à staphylocoques: Région pelvienne et cuisse	M86.85	Autres ostéomyélites: Région pelvienne et cuisse
M00.15	Arthrite et polyarthrite à pneumocoques: Région pelvienne et cuisse	M86.95	Ostéomyélite, sans précision: Région pelvienne et cuisse
M00.25	Autres arthrites et polyarthrites à streptocoques: Région pelvienne et cuisse	M89.55 M96.82	Ostéolyse: Région pelvienne et cuisse Guérison osseuse retardée après fusion ou arthrodèse
M00.85	Arthrite et polyarthrite dues à d'autres bactéries précisées: Région pelvienne et cuisse	T81.4	Infection après un acte à visée diagnostique et thérapeutique, non classée ailleurs
M00.95	Arthrite à bactéries pyogènes, sans précision: Région pelvienne et cuisse	T84.5	Infection et réaction inflammatoire dues à une prothèse articulaire interne
M86.05	Ostéomyélite hématogène aiguë: Région pelvienne et cuisse		

Procédure I03-10

80.05.00 ↔	Enlèvement d'endoprothèse de hanche, SAP	80.05.1F ↔	Enlèvement de la cage antiprotrusion ainsi que de l'acétabulum d'une endoprothèse de hanche
80.05.15 ↔	Enlèvement d'endoprothèse totale de hanche	80.05.1G ↔	Enlèvement de la cage antiprotrusion, de l'acétabulum, ainsi que de la tête d'une endoprothèse de hanche
80.05.16 ↔	Enlèvement d'endoprothèse totale de hanche, prothèse spéciale	80.05.99 ↔	Enlèvement d'endoprothèse de hanche, autre
80.05.17 ↔	Enlèvement de la tige ainsi que de la tête d'une endoprothèse de hanche	81.51.00 ↔	Prothèse totale de hanche, SAP
80.05.18 ↔	Enlèvement de la tige, de la tête ainsi que de l'insert d'une endoprothèse de hanche	81.51.00 ↔	Prothèse totale de hanche, SAP
80.05.1A ↔	Enlèvement de l'insert d'une endoprothèse de hanche	81.51.11 ↔	Première implantation d'endoprothèse totale de hanche
80.05.1B ↔	Enlèvement de la tête d'une endoprothèse de hanche	81.51.11 ↔	Première implantation d'endoprothèse totale de hanche
80.05.1C ↔	Enlèvement de la tête ainsi que de l'insert acétabulaire d'une endoprothèse de hanche	81.51.12 ↔	Première implantation d'endoprothèse totale de hanche, prothèse spéciale
80.05.1D ↔	Enlèvement de la tête, de l'insert ainsi que de l'acétabulum d'une endoprothèse de hanche	81.51.12 ↔	Première implantation d'endoprothèse totale de hanche, prothèse spéciale
80.05.1E ↔	Enlèvement de l'insert ainsi que de l'acétabulum d'une endoprothèse de hanche	81.51.13 ↔	Première implantation de prothèse de resurfaçage

81.51.19 ↔	Première implantation d'endoprothèse totale de hanche, autre	81.52.22 ↔	Première implantation de prothèse bipolaire
81.51.19 ↔	Première implantation d'endoprothèse totale de hanche, autre	81.52.29 ↔	Première implantation de prothèse partielle de hanche, autre
81.52.00 ↔	Implantation d'endoprothèse partielle de hanche, implantation de composantes d'endoprothèse de hanche, SAP	81.52.29 ↔	Première implantation de prothèse partielle de hanche, autre
81.52.00 ↔	Implantation d'endoprothèse partielle de hanche, implantation de composantes d'endoprothèse de hanche, SAP	81.52.31 ↔	Première implantation de cage antiprotrusion d'endoprothèse de hanche
81.52.21 ↔	Première implantation de prothèse unipolaire	81.52.31 ↔	Première implantation de cage antiprotrusion d'endoprothèse de hanche
81.52.21 ↔	Première implantation de prothèse unipolaire	81.52.39 ↔	Première implantation d'une composante partielle d'endoprothèse de hanche
81.52.22 ↔	Première implantation de prothèse bipolaire	81.52.39 ↔	Première implantation d'une composante partielle d'endoprothèse de hanche

Procédure I03-11

80.05.15 ↔	Enlèvement d'endoprothèse totale de hanche	80.05.16 ↔	Enlèvement d'endoprothèse totale de hanche, prothèse spéciale
------------	--	------------	---

Procédure I03-12

81.51.21 ↔	Implantation d'une endoprothèse totale de hanche lors d'un remplacement de prothèse	81.51.22 ↔	Implantation d'une endoprothèse totale de hanche, prothèse spéciale, lors d'un remplacement de prothèse
------------	---	------------	---

Diagnostic I03-2

T84.5	Infection et réaction inflammatoire dues à une prothèse articulaire interne
-------	---

Procédure I03-3

80.05.00 ↔	Enlèvement d'endoprothèse de hanche, SAP	81.51.22 ↔	Implantation d'une endoprothèse totale de hanche, prothèse spéciale, lors d'un remplacement de prothèse
80.05.15 ↔	Enlèvement d'endoprothèse totale de hanche	81.51.29 ↔	Implantation d'une endoprothèse totale de hanche lors d'un remplacement de prothèse, autre
80.05.16 ↔	Enlèvement d'endoprothèse totale de hanche, prothèse spéciale	81.52.00 ↔	Implantation d'endoprothèse partielle de hanche, implantation de composantes d'endoprothèse de hanche, SAP
80.05.17 ↔	Enlèvement de la tige ainsi que de la tête d'une endoprothèse de hanche	81.52.21 ↔	Première implantation de prothèse unipolaire
80.05.18 ↔	Enlèvement de la tige, de la tête ainsi que de l'insert d'une endoprothèse de hanche	81.52.22 ↔	Première implantation de prothèse bipolaire
80.05.1A ↔	Enlèvement de l'insert d'une endoprothèse de hanche	81.52.29 ↔	Première implantation de prothèse partielle de hanche, autre
80.05.1B ↔	Enlèvement de la tête d'une endoprothèse de hanche	81.52.31 ↔	Première implantation de cage antiprotrusion d'endoprothèse de hanche
80.05.1C ↔	Enlèvement de la tête ainsi que de l'insert acétabulaire d'une endoprothèse de hanche	81.52.39 ↔	Première implantation d'une composante partielle d'endoprothèse de hanche
80.05.1D ↔	Enlèvement de la tête, de l'insert ainsi que de l'acétabulum d'une endoprothèse de hanche	81.52.41 ↔	Implantation d'une prothèse unipolaire lors d'un remplacement de prothèse
80.05.1E ↔	Enlèvement de l'insert ainsi que de l'acétabulum d'une endoprothèse de hanche	81.52.42 ↔	Implantation d'une prothèse bipolaire lors d'un remplacement de prothèse
80.05.1F ↔	Enlèvement de la cage antiprotrusion ainsi que de l'acétabulum d'une endoprothèse de hanche	81.52.55 ↔	Implantation de la tête, de l'insert ainsi que de l'acétabulum d'une endoprothèse de hanche lors d'un remplacement
80.05.1G ↔	Enlèvement de la cage antiprotrusion, de l'acétabulum, ainsi que de la tête d'une endoprothèse de hanche	81.52.56 ↔	Implantation de l'insert ainsi que de l'acétabulum d'une endoprothèse de hanche lors d'un remplacement
80.05.99 ↔	Enlèvement d'endoprothèse de hanche, autre	81.52.57 ↔	Implantation de la cage antiprotrusion ainsi que de l'acétabulum d'une endoprothèse de hanche lors d'un remplacement
81.51.00 ↔	Prothèse totale de hanche, SAP	81.52.58 ↔	Implantation de la cage antiprotrusion, de l'acétabulum ainsi que de la tête d'une endoprothèse de hanche lors d'un remplacement
81.51.11 ↔	Première implantation d'endoprothèse totale de hanche	81.52.5A ↔	Implantation de la tige ainsi que de la tête d'une endoprothèse de hanche lors d'un remplacement
81.51.12 ↔	Première implantation d'endoprothèse totale de hanche, prothèse spéciale		
81.51.13 ↔	Première implantation de prothèse de resurfaçage		
81.51.19 ↔	Première implantation d'endoprothèse totale de hanche, autre		
81.51.21 ↔	Implantation d'une endoprothèse totale de hanche lors d'un remplacement de prothèse		

81.52.5B ↔ Implantation de la tige, de la tête ainsi que de l'insert d'une endoprothèse de hanche lors d'un remplacement

Procédure I03-4

81.21 ↔ Arthrodèse de la hanche

Procédure I03-5

81.11 ↔ Arthrodèse de la cheville	81.52.58 ↔ Implantation de la cage antiprotrusion, de l'acétabulum ainsi que de la tête d'une endoprothèse de hanche lors d'un remplacement
81.12.10 ↔ Arthrodèse talo-crurale [tibio-astragalienne/tibio-tarsienne] et sous-talaire [sous-astragalienne]	81.52.5A ↔ Implantation de la tige ainsi que de la tête d'une endoprothèse de hanche lors d'un remplacement
81.12.11 ↔ Arthrodèse astragalo-calcanéo-cuboïdo-naviculaire [triple arthrodèse des articulations talo-crurale et sous-talaire et de l'articulation médiotarsienne (a. de Chopart)]	81.52.5B ↔ Implantation de la tige, de la tête ainsi que de l'insert d'une endoprothèse de hanche lors d'un remplacement
81.12.12 ↔ Arthrodèse sous-talaire, deux articulations du tarse	81.54.21 ↔ Première implantation d'endoprothèse totale standard de genou
81.12.13 ↔ Arthrodèse sous-talaire, trois articulations du tarse	81.54.22 ↔ Première implantation d'endoprothèse totale spéciale de genou
81.12.99 ↔ Arthrodèse triple, autre	81.54.23 ↔ Première implantation d'endoprothèse totale à charnière de genou
81.22 ↔ Arthrodèse du genou	81.54.24 ↔ Première implantation de prothèse de genou unicondyalaire à glissement
81.51.00 ↔ Prothèse totale de hanche, SAP	81.54.25 ↔ Première implantation de prothèse de genou bicondyalaire à glissement
81.51.11 ↔ Première implantation d'endoprothèse totale de hanche	81.54.26 ↔ Première implantation de bouclier fémoral condyalaire avec resurfaçage arrière de la rotule
81.51.12 ↔ Première implantation d'endoprothèse totale de hanche, prothèse spéciale	81.54.31 ↔ Implantation d'une endoprothèse totale standard de genou lors d'un remplacement de prothèse
81.51.13 ↔ Première implantation de prothèse de resurfaçage	81.54.32 ↔ Implantation d'une endoprothèse totale spéciale de genou lors d'un remplacement de prothèse
81.51.19 ↔ Première implantation d'endoprothèse totale de hanche, autre	81.54.33 ↔ Implantation d'une endoprothèse totale de genou à charnière lors d'un remplacement de prothèse
81.51.21 ↔ Implantation d'une endoprothèse totale de hanche lors d'un remplacement de prothèse	81.54.35 ↔ Implantation d'une prothèse bicondyalaire à glissement lors d'un remplacement de prothèse
81.51.22 ↔ Implantation d'une endoprothèse totale de hanche, prothèse spéciale, lors d'un remplacement de prothèse	81.54.44 ↔ Implantation de composantes tibiales ou fémorales ainsi que de l'insert d'une endoprothèse de genou unicondyalaire ou bicondyalaire, à glissement ou totale standard lors d'un remplacement
81.51.29 ↔ Implantation d'une endoprothèse totale de hanche lors d'un remplacement de prothèse, autre	81.54.45 ↔ Implantation de composantes tibiales ou fémorales ainsi que de l'insert d'une endoprothèse totale de genou spéciale ou d'une endoprothèse totale à charnière lors d'un remplacement
81.52.00 ↔ Implantation d'endoprothèse partielle de hanche, implantation de composantes d'endoprothèse de hanche, SAP	81.56 ↔ Prothèse totale de cheville
81.52.21 ↔ Première implantation de prothèse unipolaire	81.59.11 ↔ Révision et remplacement d'endoprothèse de cheville
81.52.22 ↔ Première implantation de prothèse bipolaire	81.59.12 ↔ Révision et remplacement d'endoprothèse de tarse postérieur
81.52.29 ↔ Première implantation de prothèse partielle de hanche, autre	81.59.13 ↔ Révision et remplacement d'endoprothèse de médio-tarse ou d'orteil
81.52.31 ↔ Première implantation de cage antiprotrusion d'endoprothèse de hanche	
81.52.39 ↔ Première implantation d'une composante partielle d'endoprothèse de hanche	
81.52.41 ↔ Implantation d'une prothèse unipolaire lors d'un remplacement de prothèse	
81.52.42 ↔ Implantation d'une prothèse bipolaire lors d'un remplacement de prothèse	
81.52.55 ↔ Implantation de la tête, de l'insert ainsi que de l'acétabulum d'une endoprothèse de hanche lors d'un remplacement	
81.52.57 ↔ Implantation de la cage antiprotrusion ainsi que de l'acétabulum d'une endoprothèse de hanche lors d'un remplacement	

Procédure I03-6

81.22 ↔ Arthrodèse du genou	81.52.41 ↔ Implantation d'une prothèse unipolaire lors d'un remplacement de prothèse
81.51.21 ↔ Implantation d'une endoprothèse totale de hanche lors d'un remplacement de prothèse	81.52.42 ↔ Implantation d'une prothèse bipolaire lors d'un remplacement de prothèse
81.51.22 ↔ Implantation d'une endoprothèse totale de hanche, prothèse spéciale, lors d'un remplacement de prothèse	81.52.55 ↔ Implantation de la tête, de l'insert ainsi que de l'acétabulum d'une endoprothèse de hanche lors d'un remplacement
81.51.29 ↔ Implantation d'une endoprothèse totale de hanche lors d'un remplacement de prothèse, autre	

- 81.52.57 ↔ Implantation de la cage antiprotrusion ainsi que de l'acétabulum d'une endoprothèse de hanche lors d'un remplacement
- 81.52.58 ↔ Implantation de la cage antiprotrusion, de l'acétabulum ainsi que de la tête d'une endoprothèse de hanche lors d'un remplacement
- 81.52.5A ↔ Implantation de la tige ainsi que de la tête d'une endoprothèse de hanche lors d'un remplacement
- 81.52.5B ↔ Implantation de la tige, de la tête ainsi que de l'insert d'une endoprothèse de hanche lors d'un remplacement
- 81.54.31 ↔ Implantation d'une endoprothèse totale standard de genou lors d'un remplacement de prothèse
- 81.54.32 ↔ Implantation d'une endoprothèse totale spéciale de genou lors d'un remplacement de prothèse
- 81.54.33 ↔ Implantation d'une endoprothèse totale de genou à charnière lors d'un remplacement de prothèse
- 81.54.35 ↔ Implantation d'une prothèse bicondyalaire à glissement lors d'un remplacement de prothèse
- 81.54.44 ↔ Implantation de composantes tibiales ou fémorales ainsi que de l'insert d'une endoprothèse de genou unicondyalaire ou bicondyalaire, à glissement ou totale standard lors d'un remplacement
- 81.54.45 ↔ Implantation de composantes tibiales ou fémorales ainsi que de l'insert d'une endoprothèse totale de genou spéciale ou d'une endoprothèse totale à charnière lors d'un remplacement

Procédure I03-7

- 81.51.00 ↔ Prothèse totale de hanche, SAP
- 81.51.11 ↔ Première implantation d'endoprothèse totale de hanche
- 81.51.12 ↔ Première implantation d'endoprothèse totale de hanche, prothèse spéciale
- 81.51.19 ↔ Première implantation d'endoprothèse totale de hanche, autre
- 81.52.00 ↔ Implantation d'endoprothèse partielle de hanche, implantation de composantes d'endoprothèse de hanche, SAP
- 81.52.21 ↔ Première implantation de prothèse unipolaire
- 81.52.22 ↔ Première implantation de prothèse bipolaire
- 81.52.29 ↔ Première implantation de prothèse partielle de hanche, autre
- 81.52.31 ↔ Première implantation de cage antiprotrusion d'endoprothèse de hanche
- 81.52.39 ↔ Première implantation d'une composante partielle d'endoprothèse de hanche
- 81.54.21 ↔ Première implantation d'endoprothèse totale standard de genou
- 81.54.22 ↔ Première implantation d'endoprothèse totale spéciale de genou
- 81.54.23 ↔ Première implantation d'endoprothèse totale à charnière de genou
- 81.54.24 ↔ Première implantation de prothèse de genou unicondyalaire à glissement
- 81.54.25 ↔ Première implantation de prothèse de genou bicondyalaire à glissement
- 81.54.26 ↔ Première implantation de bouclier fémoral condyalaire avec resurfaçage arrière de la rotule

Procédure I03-8

- 81.51.00 ↔ Prothèse totale de hanche, SAP
- 81.51.11 ↔ Première implantation d'endoprothèse totale de hanche
- 81.51.12 ↔ Première implantation d'endoprothèse totale de hanche, prothèse spéciale
- 81.51.13 ↔ Première implantation de prothèse de resurfaçage
- 81.51.19 ↔ Première implantation d'endoprothèse totale de hanche, autre
- 81.51.21 ↔ Implantation d'une endoprothèse totale de hanche lors d'un remplacement de prothèse
- 81.51.22 ↔ Implantation d'une endoprothèse totale de hanche, prothèse spéciale, lors d'un remplacement de prothèse
- 81.51.29 ↔ Implantation d'une endoprothèse totale de hanche lors d'un remplacement de prothèse, autre
- 81.52.00 ↔ Implantation d'endoprothèse partielle de hanche, implantation de composantes d'endoprothèse de hanche, SAP
- 81.52.21 ↔ Première implantation de prothèse unipolaire
- 81.52.22 ↔ Première implantation de prothèse bipolaire
- 81.52.29 ↔ Première implantation de prothèse partielle de hanche, autre
- 81.52.31 ↔ Première implantation de cage antiprotrusion d'endoprothèse de hanche
- 81.52.39 ↔ Première implantation d'une composante partielle d'endoprothèse de hanche
- 81.52.41 ↔ Implantation d'une prothèse unipolaire lors d'un remplacement de prothèse
- 81.52.42 ↔ Implantation d'une prothèse bipolaire lors d'un remplacement de prothèse
- 81.52.55 ↔ Implantation de la tête, de l'insert ainsi que de l'acétabulum d'une endoprothèse de hanche lors d'un remplacement
- 81.52.56 ↔ Implantation de l'insert ainsi que de l'acétabulum d'une endoprothèse de hanche lors d'un remplacement
- 81.52.57 ↔ Implantation de la cage antiprotrusion ainsi que de l'acétabulum d'une endoprothèse de hanche lors d'un remplacement
- 81.52.58 ↔ Implantation de la cage antiprotrusion, de l'acétabulum ainsi que de la tête d'une endoprothèse de hanche lors d'un remplacement
- 81.52.5A ↔ Implantation de la tige ainsi que de la tête d'une endoprothèse de hanche lors d'un remplacement
- 81.52.5B ↔ Implantation de la tige, de la tête ainsi que de l'insert d'une endoprothèse de hanche lors d'un remplacement

Procédure I03-9

81.22 ↔	Arthrodèse du genou	81.54.32 ↔	Implantation d'une endoprothèse totale spéciale de genou lors d'un remplacement de prothèse
81.54.21 ↔	Première implantation d'endoprothèse totale standard de genou	81.54.33 ↔	Implantation d'une endoprothèse totale de genou à charnière lors d'un remplacement de prothèse
81.54.22 ↔	Première implantation d'endoprothèse totale spéciale de genou	81.54.35 ↔	Implantation d'une prothèse bicondyalaire à glissement lors d'un remplacement de prothèse
81.54.23 ↔	Première implantation d'endoprothèse totale à charnière de genou	81.54.44 ↔	Implantation de composantes tibiales ou fémorales ainsi que de l'insert d'une endoprothèse de genou unicondyalaire ou bicondyalaire, à glissement ou totale standard lors d'un remplacement
81.54.24 ↔	Première implantation de prothèse de genou unicondyalaire à glissement	81.54.45 ↔	Implantation de composantes tibiales ou fémorales ainsi que de l'insert d'une endoprothèse totale de genou spéciale ou d'une endoprothèse totale à charnière lors d'un remplacement
81.54.25 ↔	Première implantation de prothèse de genou bicondyalaire à glissement		
81.54.26 ↔	Première implantation de bouclier fémoral condyalaire avec resurfaçage arrière de la rotule		
81.54.31 ↔	Implantation d'une endoprothèse totale standard de genou lors d'un remplacement de prothèse		

ADRG I04**Révision ou remplacement de l'articulation du genou avec diagnostic de complication ou arthrodèse**

(Diagnostic dans le tableau I04-1 ou procédure dans le tableau I04-3) et procédure dans le tableau I04-4

DRG I04A**Révision ou remplacement de l'articulation du genou avec diagnostic de complication et intervention en deux temps ou CC les plus sévères**

(Au moins une procédure dans le tableau I04-5 ou PCCL > 3) et (diagnostic dans le tableau I04-2 et au moins deux traitements, qui sont séparés au moins d'un jour dans [procédure dans le tableau I04-6 et procédure dans le tableau I04-7] ou PCCL > 4)

DRG I04B**Révision ou remplacement de l'articulation du genou avec diagnostic de complication ou arthrodèse et remplacement particulier de prothèse ou CC extrêmement sévères**

Au moins une procédure dans le tableau I04-5 ou PCCL > 3

DRG I04C**Révision ou remplacement de l'articulation du genou avec diagnostic de complication ou arthrodèse****Diagnostic I04-1**

C40.2	Tumeur maligne: Os longs du membre inférieur	M00.96	Arthrite à bactéries pyogènes, sans précision: Jambe
C40.3	Tumeur maligne: Os courts du membre inférieur	M86.05	Ostéomyélite hématogène aiguë: Région pelvienne et cuisse
C40.8	Tumeur maligne: Lésion à localisations contiguës des os et du cartilage articulaire des membres	M86.06	Ostéomyélite hématogène aiguë: Jambe
C49.2	Tumeur maligne: Tissu conjonctif et autres tissus mous du membre inférieur, y compris la hanche	M86.15	Autres ostéomyélites aiguës: Région pelvienne et cuisse
C49.8	Tumeur maligne: Lésion à localisations contiguës du tissu conjonctif et des autres tissus mous	M86.16	Autres ostéomyélites aiguës: Jambe
C79.5	Tumeur maligne secondaire des os et de la moelle osseuse	M86.25	Ostéomyélite subaiguë: Région pelvienne et cuisse
M00.05	Arthrite et polyarthrite à staphylocoques: Région pelvienne et cuisse	M86.26	Ostéomyélite subaiguë: Jambe
M00.06	Arthrite et polyarthrite à staphylocoques: Jambe	M86.35	Ostéomyélite chronique multiple: Région pelvienne et cuisse
M00.15	Arthrite et polyarthrite à pneumocoques: Région pelvienne et cuisse	M86.36	Ostéomyélite chronique multiple: Jambe
M00.16	Arthrite et polyarthrite à pneumocoques: Jambe	M86.45	Ostéomyélite chronique avec fistule de drainage: Région pelvienne et cuisse
M00.25	Autres arthrites et polyarthrites à streptocoques: Région pelvienne et cuisse	M86.46	Ostéomyélite chronique avec fistule de drainage: Jambe
M00.26	Autres arthrites et polyarthrites à streptocoques: Jambe	M86.55	Autres ostéomyélites hématogènes chroniques: Région pelvienne et cuisse
M00.85	Arthrite et polyarthrite dues à d'autres bactéries précisées: Région pelvienne et cuisse	M86.56	Autres ostéomyélites hématogènes chroniques: Jambe
M00.86	Arthrite et polyarthrite dues à d'autres bactéries précisées: Jambe	M86.65	Autres ostéomyélites chroniques: Région pelvienne et cuisse
M00.95	Arthrite à bactéries pyogènes, sans précision: Région pelvienne et cuisse	M86.66	Autres ostéomyélites chroniques: Jambe
		M86.85	Autres ostéomyélites: Région pelvienne et cuisse
		M86.86	Autres ostéomyélites: Jambe

M86.95	Ostéomyélite, sans précision: Région pelvienne et cuisse	T81.4	Infection après un acte à visée diagnostique et thérapeutique, non classée ailleurs
M86.96	Ostéomyélite, sans précision: Jambe	T84.5	Infection et réaction inflammatoire dues à une prothèse articulaire interne
M89.55	Ostéolyse: Région pelvienne et cuisse		
M89.56	Ostéolyse: Jambe		
M96.82	Guérison osseuse retardée après fusion ou arthrodèse		

Diagnostic I04-2

T84.5	Infection et réaction inflammatoire dues à une prothèse articulaire interne
-------	---

Procédure I04-3

81.22 ↔	Arthrodèse du genou
---------	---------------------

Procédure I04-4

80.06.11 ↔	Enlèvement d'endoprothèse totale standard de genou	81.54.24 ↔	Première implantation de prothèse de genou unicondylaire à glissement
80.06.12 ↔	Enlèvement d'endoprothèse totale spéciale de genou	81.54.25 ↔	Première implantation de prothèse de genou bicondylaire à glissement
80.06.13 ↔	Enlèvement d'endoprothèse totale de genou à charnière	81.54.26 ↔	Première implantation de bouclier fémoral condylaire avec resurfaçage arrière de la rotule
80.06.14 ↔	Enlèvement d'une prothèse unicondylaire à glissement	81.54.27 ↔	Première implantation d'un resurfaçage arrière de la rotule
80.06.15 ↔	Enlèvement d'une prothèse bicondylaire à glissement	81.54.28 ↔	Première implantation d'un substitut isolé de la surface de glissement fémorale
80.06.16 ↔	Enlèvement de bouclier fémoral condylaire avec resurfaçage arrière de la rotule	81.54.29 ↔	Première implantation d'endoprothèse de genou, autre
80.06.17 ↔	Enlèvement du resurfaçage arrière de la rotule	81.54.31 ↔	Implantation d'une endoprothèse totale standard de genou lors d'un remplacement de prothèse
80.06.18 ↔	Enlèvement de l'insert d'une endoprothèse de genou	81.54.32 ↔	Implantation d'une endoprothèse totale spéciale de genou lors d'un remplacement de prothèse
80.06.1A ↔	Enlèvement des composantes tibiales ou fémorales ainsi que de l'insert d'une endoprothèse de genou unicondylaire, bicondylaire à glissement ou totale standard	81.54.33 ↔	Implantation d'une endoprothèse totale de genou à charnière lors d'un remplacement de prothèse
80.06.1B ↔	Enlèvement des composantes tibiales ou fémorales ainsi que de l'insert d'une endoprothèse totale de genou spéciale ou d'une endoprothèse totale à charnière	81.54.35 ↔	Implantation d'une prothèse bicondylaire à glissement lors d'un remplacement de prothèse
80.06.1C ↔	Retrait d'un substitut isolé de la surface de glissement fémorale	81.54.44 ↔	Implantation de composantes tibiales ou fémorales ainsi que de l'insert d'une endoprothèse de genou unicondylaire ou bicondylaire, à glissement ou totale standard lors d'un remplacement
80.06.99 ↔	Enlèvement d'une endoprothèse de genou, autre	81.54.45 ↔	Implantation de composantes tibiales ou fémorales ainsi que de l'insert d'une endoprothèse totale de genou spéciale ou d'une endoprothèse totale à charnière lors d'un remplacement
81.22 ↔	Arthrodèse du genou		
81.54.21 ↔	Première implantation d'endoprothèse totale standard de genou		
81.54.22 ↔	Première implantation d'endoprothèse totale spéciale de genou		
81.54.23 ↔	Première implantation d'endoprothèse totale à charnière de genou		

Procédure I04-5

81.54.31 ↔	Implantation d'une endoprothèse totale standard de genou lors d'un remplacement de prothèse	81.54.33 ↔	Implantation d'une endoprothèse totale de genou à charnière lors d'un remplacement de prothèse
81.54.32 ↔	Implantation d'une endoprothèse totale spéciale de genou lors d'un remplacement de prothèse	81.A1.12 ‡↔	Prothèse modulaire
		81.A1.13 ‡↔	Prothèse à tige longue

Procédure I04-6

- | | | | |
|------------|--|------------|---|
| 80.06.11 ↔ | Enlèvement d'endoprothèse totale standard de genou | 80.06.13 ↔ | Enlèvement d'endoprothèse totale de genou à charnière |
| 80.06.12 ↔ | Enlèvement d'endoprothèse totale spéciale de genou | | |

Procédure I04-7

- | | | | |
|------------|---|------------|--|
| 81.54.31 ↔ | Implantation d'une endoprothèse totale standard de genou lors d'un remplacement de prothèse | 81.54.33 ↔ | Implantation d'une endoprothèse totale de genou à charnière lors d'un remplacement de prothèse |
| 81.54.32 ↔ | Implantation d'une endoprothèse totale spéciale de genou lors d'un remplacement de prothèse | | |

ADRG I05**Remplacement d'articulation ou révision aux membres supérieurs**

Procédure dans le tableau I05-1

DRG I05A**Remplacement d'articulation ou révision aux membres supérieurs avec CC extrêmement sévères ou intervention bilatérale particulière ou intervention à plusieurs localisations**

PCCCL > 3 ou procédure bilatérale dans le tableau I05-2 ou Intervention sur plusieurs localisations

DRG I05B**Remplacement d'articulation ou révision aux membres supérieurs avec intervention complexe**

Procédure dans le tableau I05-3

DRG I05C**Remplacement d'articulation ou révision aux membres supérieurs****Procédure I05-1**

- | | | | |
|------------|--|------------|---|
| 81.80.00 ↔ | Implantation endoprothèse totale d'épaule, SAP | 81.81.31 ↔ | Implantation de cupule, endoprothèse totale d'épaule, lors d'un remplacement de composantes |
| 81.80.09 ↔ | Implantation endoprothèse totale d'épaule, autre | 81.81.32 ↔ | Implantation de cupule ainsi qu'insert, endoprothèse totale d'épaule, lors d'un remplacement de composantes |
| 81.80.11 ↔ | Première implantation endoprothèse totale d'épaule, anatomique | 81.81.33 ↔ | Implantation insert, endoprothèse totale d'épaule, lors d'un remplacement de composantes |
| 81.80.12 ↔ | Première implantation endoprothèse totale d'épaule, inversée | 81.81.34 ↔ | Implantation insert ainsi que tête, endoprothèse totale d'épaule, lors d'un remplacement de composantes |
| 81.80.13 ↔ | Première implantation endoprothèse totale d'épaule, prothèse spéciale | 81.81.35 ↔ | Implantation d'insert, tête ainsi que tige, endoprothèse totale d'épaule, lors d'un remplacement de composantes |
| 81.80.21 ↔ | Implantation endoprothèse totale d'épaule, anatomique, lors d'un remplacement de prothèse | 81.84 ↔ | Prothèse totale de coude |
| 81.80.22 ↔ | Implantation endoprothèse totale d'épaule, inversée, lors d'un remplacement de prothèse | 81.85.30 ↔ | Remplacement prothétique de la surface articulaire de l'humérus distal |
| 81.80.23 ↔ | Implantation endoprothèse totale d'épaule, prothèse spéciale, lors d'un remplacement de prothèse | 81.85.31 ↔ | Autre réparation du coude, prothèse de la tête radiale |
| 81.81.00 ↔ | Implantation prothèse partielle d'épaule, SAP | 81.96.2D ↔ | Autre réparation d'articulation, poignet, prothèse de la tête cubitale |
| 81.81.09 ↔ | Implantation prothèse partielle d'épaule, autre | 81.97.13 ↔ | Révision et remplacement de prothèse totale de coude |
| 81.81.11 ↔ | Première implantation prothèse de resurfaçage | 81.97.14 ↔ | Révision et remplacement de prothèse de tête radiale |
| 81.81.12 ↔ | Première implantation prothèse de tête humérale | | |
| 81.81.13 ↔ | Première implantation prothèse glénoïdienne | | |
| 81.81.21 ↔ | Implantation prothèse de resurfaçage, lors d'un remplacement de prothèse | | |
| 81.81.22 ↔ | Implantation prothèse de tête humérale, lors d'un remplacement de prothèse | | |
| 81.81.23 ↔ | Implantation prothèse glénoïdienne, lors d'un remplacement de prothèse | | |

Procédure I05-2

81.80.00 ↔	Implantation endoprothèse totale d'épaule, SAP	81.80.13 ↔	Première implantation endoprothèse totale d'épaule, prothèse spéciale
81.80.09 ↔	Implantation endoprothèse totale d'épaule, autre	81.84 ↔	Prothèse totale de coude
81.80.11 ↔	Première implantation endoprothèse totale d'épaule, anatomique		
81.80.12 ↔	Première implantation endoprothèse totale d'épaule, inversée		

Procédure I05-3

81.80.00 ↔	Implantation endoprothèse totale d'épaule, SAP	81.80.22 ↔	Implantation endoprothèse totale d'épaule, inversée, lors d'un remplacement de prothèse
81.80.09 ↔	Implantation endoprothèse totale d'épaule, autre	81.80.23 ↔	Implantation endoprothèse totale d'épaule, prothèse spéciale, lors d'un remplacement de prothèse
81.80.11 ↔	Première implantation endoprothèse totale d'épaule, anatomique	81.81.22 ↔	Implantation prothèse de tête humérale, lors d'un remplacement de prothèse
81.80.12 ↔	Première implantation endoprothèse totale d'épaule, inversée	81.84 ↔	Prothèse totale de coude
81.80.13 ↔	Première implantation endoprothèse totale d'épaule, prothèse spéciale	81.97.13 ↔	Révision et remplacement de prothèse totale de coude
81.80.21 ↔	Implantation endoprothèse totale d'épaule, anatomique, lors d'un remplacement de prothèse		

ADRG I06**Interventions complexes sur la colonne vertébrale avec remplacement de corps vertébraux à partir de 2 implants ou CC extrêmement sévères ou para/tétraplégie ou VEPTTR ou traitement complexe de soins intensifs/traitement complexe en unité de soins intermédiaires > 196/184 points**

(Au moins une procédure dans le tableau I06-3 ou procédure dans le tableau I06-4 et procédure dans le tableau I06-5) et procédure dans le tableau I06-6 et procédure dans le tableau I06-7 ou (au moins une procédure dans le tableau I06-3 ou procédure dans le tableau I06-4 et procédure dans le tableau I06-5) et (PCCL > 3 ou au moins un diagnostic supplémentaire dans le tableau I06-1 ou procédure dans le tableau I06-8 ou au moins une procédure dans le tableau I06-9)

DRG I06A**Interventions hautement complexes sur la colonne vertébrale ou procédure opératoire complexe en plusieurs temps ou procédures de complication ou traitement complexe de soins intensifs/traitement complexe en unité de soins intermédiaires > 196/360 points ou intervention complexe avec CC les plus sévères**

Au moins une procédure dans le tableau I06-10 ou Procédures opératoires complexes en plusieurs temps ou Procédures de complication ou procédure dans le tableau I06-11 et PCCL > 4

DRG I06B**Interventions complexes sur la colonne vertébrale avec CC extrêmement sévères et âge < 16 ans ou interventions très complexes sur la colonne vertébrale ou traitement complexe de soins intensifs/traitement complexe en unité de soins intermédiaires > 184 points ou déformation congénitale de la colonne vertébrale**

PCCL > 3 et Âge < 16 ans ou au moins une procédure dans le tableau I06-12 ou au moins une procédure dans le tableau I06-13 ou diagnostic principal dans le tableau I06-2

DRG I06C**Interventions complexes sur la colonne vertébrale ou intervention coûteuse antérieure et postérieure sur la colonne vertébrale****Diagnostic I06-1**

G04.1	Myélopathie associée à un virus lymphotrope des lymphocytes T humains	G82.01	Paraparésie et paraplégie flasque: Paraplégie incomplète aiguë d'origine non traumatique
G80.0	Paralysie cérébrale spastique quadriplégique	G82.02	Paraparésie et paraplégie flasque: Paraplégie complète chronique
G80.1	Paralysie cérébrale spastique diplégique	G82.03	Paraparésie et paraplégie flasque: Paraplégie incomplète chronique
G80.2	Infirmité motrice cérébrale, forme spastique hémiparalysique	G82.10	Paraparésie et paraplégie spastique: Paraplégie complète aiguë d'origine non traumatique
G80.3	Paralysie cérébrale dyskinétique	G82.11	Paraparésie et paraplégie spastique: Paraplégie incomplète aiguë d'origine non traumatique
G80.4	Paralysie cérébrale ataxique	G82.12	Paraparésie et paraplégie spastique: Paraplégie complète chronique
G80.8	Autres infirmités motrices cérébrales		
G82.00	Paraparésie et paraplégie flasque: Paraplégie complète aiguë d'origine non traumatique		

G82.13	Paraparésie et paraplégie spastique: Paraplégie incomplète chronique	G82.43	Tétraparésie et tétraplégie spastique: Paraplégie incomplète chronique
G82.20	Paraparésie et paraplégie, sans précision: Paraplégie complète aiguë d'origine non traumatique	G82.50	Tétraparésie et tétraplégie, sans précision: Paraplégie complète aiguë d'origine non traumatique
G82.21	Paraparésie et paraplégie, sans précision: Paraplégie incomplète aiguë d'origine non traumatique	G82.51	Tétraparésie et tétraplégie, sans précision: Paraplégie incomplète aiguë d'origine non traumatique
G82.22	Paraparésie et paraplégie, sans précision: Paraplégie complète chronique	G82.52	Tétraparésie et tétraplégie, sans précision: Paraplégie complète chronique
G82.23	Paraparésie et paraplégie, sans précision: Paraplégie incomplète chronique	G82.53	Tétraparésie et tétraplégie, sans précision: Paraplégie incomplète chronique
G82.30	Tétraparésie et tétraplégie flasque: Paraplégie complète aiguë d'origine non traumatique	G83.0	Diparésie et diplégie des membres supérieurs
G82.31	Tétraparésie et tétraplégie flasque: Paraplégie incomplète aiguë d'origine non traumatique	G83.5	Locked-in syndrome [syndrome de déefférentation motrice]
G82.32	Tétraparésie et tétraplégie flasque: Paraplégie complète chronique	G93.80	Syndrome apallique
G82.33	Tétraparésie et tétraplégie flasque: Paraplégie incomplète chronique	P11.50	Lésion du rachis et de la moelle épinière due à un traumatisme obstétrical: Avec paraplégie aiguë
G82.40	Tétraparésie et tétraplégie spastique: Paraplégie complète aiguë d'origine non traumatique	P11.51	Lésion du rachis et de la moelle épinière due à un traumatisme obstétrical: Avec paraplégie chronique
G82.41	Tétraparésie et tétraplégie spastique: Paraplégie incomplète aiguë d'origine non traumatique	P91.80	Syndrome d'enfermement et syndrome apallique chez le nouveau-né
G82.42	Tétraparésie et tétraplégie spastique: Paraplégie complète chronique	S34.18	Autre lésion de la moelle lombaire
		S34.38	Lésion autre et non précisée de la queue de cheval

Procédure I06-10

7A.74.1C ↔	Fusion de vertèbres pour correction de position, abord dorsal et dorsolatéral, 11 segments	99.B7.14 ‡↔	Traitement complexe de médecine intensive, 361 à 552 points de dépense
7A.74.1D ↔	Fusion de vertèbres pour correction de position, abord dorsal et dorsolatéral, 12 segments	99.B7.44 ‡↔	Traitement complexe de médecine intensive chez l'enfant (procédure de base), 197 à 392 points de dépense
7A.74.1E ↔	Fusion de vertèbres pour correction de position, abord dorsal et dorsolatéral, 13 segments	99.B7.54 ‡↔	Traitement complexe de médecine intensive chez le nouveau-né (procédure de base), 197 à 392 points de dépense
7A.74.1F ↔	Fusion de vertèbres pour correction de position, abord dorsal et dorsolatéral, 14 segments et plus	99.B8.14 ‡↔	Traitement complexe en U-IMC chez l'adulte, 361 à 552 points de dépense
7A.74.2C ↔	Fusion de vertèbres pour correction de position, abord ventral, 11 segments	99.B8.44 ‡↔	Traitement complexe en U-IMC chez l'enfant, 197 à 392 points de dépense
7A.74.2D ↔	Fusion de vertèbres pour correction de position, abord ventral, 12 segments	99.B8.54 ‡↔	Traitement complexe en U-IMC chez le nouveau-né, 197 à 392 points de dépense
7A.74.2E ↔	Fusion de vertèbres pour correction de position, abord ventral, 13 segments		
7A.74.2F ↔	Fusion de vertèbres pour correction de position, abord ventral, 14 segments et plus		

Procédure I06-11

7A.74.17 ↔	Fusion de vertèbres pour correction de position, abord dorsal et dorsolatéral, 7 segments	7A.74.27 ↔	Fusion de vertèbres pour correction de position, abord ventral, 7 segments
7A.74.18 ↔	Fusion de vertèbres pour correction de position, abord dorsal et dorsolatéral, 8 segments	7A.74.28 ↔	Fusion de vertèbres pour correction de position, abord ventral, 8 segments
7A.74.1A ↔	Fusion de vertèbres pour correction de position, abord dorsal et dorsolatéral, 9 segments	7A.74.2A ↔	Fusion de vertèbres pour correction de position, abord ventral, 9 segments
7A.74.1B ↔	Fusion de vertèbres pour correction de position, abord dorsal et dorsolatéral, 10 segments	7A.74.2B ↔	Fusion de vertèbres pour correction de position, abord ventral, 10 segments

Procédure I06-12

99.B7.13 ‡↔	Traitement complexe de médecine intensive, 185 à 360 points de dépense	99.B8.13 ‡↔	Traitement complexe en U-IMC chez l'adulte, 185 à 360 points de dépense
-------------	--	-------------	---

Procédure I06-13

00.94.31 ‡↔	Monitoring neurophysiologique peropératoire, de plus de 4 heures jusqu'à 8 heures	7A.71.2A ↔	Fusion de vertèbres avec stabilisation de la colonne vertébrale, abord ventral, 9 segments
00.94.32 ‡↔	Monitoring neurophysiologique peropératoire, de plus de 8 heures jusqu'à 12 heures	7A.71.2B ↔	Fusion de vertèbres avec stabilisation de la colonne vertébrale, abord ventral, 10 segments
00.94.33 ‡↔	Monitoring neurophysiologique peropératoire, de plus de 12 heures	7A.71.2C ↔	Fusion de vertèbres avec stabilisation de la colonne vertébrale, abord ventral, 11 segments
78.41.30 ↔	Autres réparations ou opérations plastiques osseuses, clavicule, omoplate, côtes et sternum, implantation VEPTR [vertical expandable prosthetic titanium rib]	7A.71.2D ↔	Fusion de vertèbres avec stabilisation de la colonne vertébrale, abord ventral, 12 segments
7A.71.18 ↔	Fusion de vertèbres avec stabilisation de la colonne vertébrale, abord dorsal et dorsolatéral, 8 segments	7A.71.2E ↔	Fusion de vertèbres avec stabilisation de la colonne vertébrale, abord ventral, 13 segments
7A.71.1A ↔	Fusion de vertèbres avec stabilisation de la colonne vertébrale, abord dorsal et dorsolatéral, 9 segments	7A.71.2F ↔	Fusion de vertèbres avec stabilisation de la colonne vertébrale, abord ventral, 14 segments et plus
7A.71.1B ↔	Fusion de vertèbres avec stabilisation de la colonne vertébrale, abord dorsal et dorsolatéral, 10 segments	7A.74.18 ↔	Fusion de vertèbres pour correction de position, abord dorsal et dorsolatéral, 8 segments
7A.71.1C ↔	Fusion de vertèbres avec stabilisation de la colonne vertébrale, abord dorsal et dorsolatéral, 11 segments	7A.74.1A ↔	Fusion de vertèbres pour correction de position, abord dorsal et dorsolatéral, 9 segments
7A.71.1D ↔	Fusion de vertèbres avec stabilisation de la colonne vertébrale, abord dorsal et dorsolatéral, 12 segments	7A.74.1B ↔	Fusion de vertèbres pour correction de position, abord dorsal et dorsolatéral, 10 segments
7A.71.1E ↔	Fusion de vertèbres avec stabilisation de la colonne vertébrale, abord dorsal et dorsolatéral, 13 segments	7A.74.28 ↔	Fusion de vertèbres pour correction de position, abord ventral, 8 segments
7A.71.1F ↔	Fusion de vertèbres avec stabilisation de la colonne vertébrale, abord dorsal et dorsolatéral, 14 segments et plus	7A.74.2A ↔	Fusion de vertèbres pour correction de position, abord ventral, 9 segments
7A.71.28 ↔	Fusion de vertèbres avec stabilisation de la colonne vertébrale, abord ventral, 8 segments	7A.74.2B ↔	Fusion de vertèbres pour correction de position, abord ventral, 10 segments
		7A.A2 ↔	Implantation de systèmes évolutifs ou expansifs, colonne vertébrale

Diagnostic I06-2

M41.00	Scoliose idiopathique infantile: Localisations multiples de la colonne vertébrale	M41.11	Scoliose juvénile idiopathique: Région occipito-atloïdo-axoïdienne
M41.01	Scoliose idiopathique infantile: Région occipito-atloïdo-axoïdienne	M41.12	Scoliose juvénile idiopathique: Région cervicale
M41.02	Scoliose idiopathique infantile: Région cervicale	M41.13	Scoliose juvénile idiopathique: Région cervico-dorsale
M41.03	Scoliose idiopathique infantile: Région cervico-dorsale	M41.14	Scoliose juvénile idiopathique: Région dorsale
M41.04	Scoliose idiopathique infantile: Région dorsale	M41.15	Scoliose juvénile idiopathique: Région dorso-lombaire
M41.05	Scoliose idiopathique infantile: Région dorso-lombaire	M41.16	Scoliose juvénile idiopathique: Région lombaire
M41.06	Scoliose idiopathique infantile: Région lombaire	M41.17	Scoliose juvénile idiopathique: Région lombo-sacrée
M41.07	Scoliose idiopathique infantile: Région lombo-sacrée	M41.18	Scoliose juvénile idiopathique: Région sacrée et sacro-coccygienne
M41.08	Scoliose idiopathique infantile: Région sacrée et sacro-coccygienne	M41.19	Scoliose juvénile idiopathique: Localisation non précisée
M41.09	Scoliose idiopathique infantile: Localisation non précisée	Q67.5	Anomalie morphologique congénitale du rachis
M41.10	Scoliose juvénile idiopathique: Localisations multiples de la colonne vertébrale	Q76.3	Scoliose congénitale due à une malformation osseuse congénitale

Procédure I06-3

7A.71.16 ↔	Fusion de vertèbres avec stabilisation de la colonne vertébrale, abord dorsal et dorsolatéral, 6 segments	7A.71.1F ↔	Fusion de vertèbres avec stabilisation de la colonne vertébrale, abord dorsal et dorsolatéral, 14 segments et plus
7A.71.17 ↔	Fusion de vertèbres avec stabilisation de la colonne vertébrale, abord dorsal et dorsolatéral, 7 segments	7A.71.26 ↔	Fusion de vertèbres avec stabilisation de la colonne vertébrale, abord ventral, 6 segments
7A.71.18 ↔	Fusion de vertèbres avec stabilisation de la colonne vertébrale, abord dorsal et dorsolatéral, 8 segments	7A.71.27 ↔	Fusion de vertèbres avec stabilisation de la colonne vertébrale, abord ventral, 7 segments
7A.71.1A ↔	Fusion de vertèbres avec stabilisation de la colonne vertébrale, abord dorsal et dorsolatéral, 9 segments	7A.71.28 ↔	Fusion de vertèbres avec stabilisation de la colonne vertébrale, abord ventral, 8 segments
7A.71.1B ↔	Fusion de vertèbres avec stabilisation de la colonne vertébrale, abord dorsal et dorsolatéral, 10 segments	7A.71.2A ↔	Fusion de vertèbres avec stabilisation de la colonne vertébrale, abord ventral, 9 segments
7A.71.1C ↔	Fusion de vertèbres avec stabilisation de la colonne vertébrale, abord dorsal et dorsolatéral, 11 segments	7A.71.2B ↔	Fusion de vertèbres avec stabilisation de la colonne vertébrale, abord ventral, 10 segments
7A.71.1D ↔	Fusion de vertèbres avec stabilisation de la colonne vertébrale, abord dorsal et dorsolatéral, 12 segments	7A.71.2C ↔	Fusion de vertèbres avec stabilisation de la colonne vertébrale, abord ventral, 11 segments
7A.71.1E ↔	Fusion de vertèbres avec stabilisation de la colonne vertébrale, abord dorsal et dorsolatéral, 13 segments		

- 7A.71.2E ↔ Fusion de vertèbres avec stabilisation de la colonne vertébrale, abord ventral, 13 segments
- 7A.71.2F ↔ Fusion de vertèbres avec stabilisation de la colonne vertébrale, abord ventral, 14 segments et plus
- 7A.74.22 ↔ Fusion de vertèbres pour correction de position, abord ventral, 2 segments
- 7A.74.23 ↔ Fusion de vertèbres pour correction de position, abord ventral, 3 segments
- 7A.74.24 ↔ Fusion de vertèbres pour correction de position, abord ventral, 4 segments
- 7A.74.25 ↔ Fusion de vertèbres pour correction de position, abord ventral, 5 segments
- 7A.74.26 ↔ Fusion de vertèbres pour correction de position, abord ventral, 6 segments
- 7A.74.27 ↔ Fusion de vertèbres pour correction de position, abord ventral, 7 segments
- 7A.74.28 ↔ Fusion de vertèbres pour correction de position, abord ventral, 8 segments
- 7A.74.2A ↔ Fusion de vertèbres pour correction de position, abord ventral, 9 segments
- 7A.74.2B ↔ Fusion de vertèbres pour correction de position, abord ventral, 10 segments
- 7A.74.2C ↔ Fusion de vertèbres pour correction de position, abord ventral, 11 segments
- 7A.74.2D ↔ Fusion de vertèbres pour correction de position, abord ventral, 12 segments
- 7A.74.2E ↔ Fusion de vertèbres pour correction de position, abord ventral, 13 segments
- 7A.74.2F ↔ Fusion de vertèbres pour correction de position, abord ventral, 14 segments et plus

Procédure I06-6

- 7A.63.11 ↔ Implantation de remplacement de corps vertébral
- 7A.63.21 ↔ Implantation de remplacement de corps vertébral lors d'un remplacement d'implant
- 7A.64.11 ↔ Implantation de prothèse de remplacement de corps vertébral
- 7A.64.21 ↔ Implantation de prothèse de remplacement de corps vertébral lors d'un remplacement de prothèse
- 7A.65.11 ↔ Implantation de dispositif intervertébral d'arthrodèse
- 7A.65.21 ↔ Implantation de dispositif intervertébral d'arthrodèse lors d'un remplacement

Procédure I06-7

- 7A.A1.32 ‡↔ 2 remplacements de corps vertébral implantés
- 7A.A1.33 ‡↔ 3 remplacements de corps vertébral implantés
- 7A.A1.34 ‡↔ 4 remplacements de corps vertébral implantés
- 7A.A1.35 ‡↔ 5 remplacements de corps vertébral et plus implantés
- 7A.A1.42 ‡↔ 2 prothèses de remplacement de corps vertébral implantées
- 7A.A1.43 ‡↔ 3 prothèses de remplacement de corps vertébral implantées
- 7A.A1.44 ‡↔ 4 prothèses de remplacement de corps vertébral implantées
- 7A.A1.45 ‡↔ 5 prothèses de remplacement de corps vertébral et plus implantées
- 7A.A1.52 ‡↔ 2 dispositifs intervertébraux d'arthrodèse implantés
- 7A.A1.53 ‡↔ 3 dispositifs intervertébraux d'arthrodèse implantés
- 7A.A1.54 ‡↔ 4 dispositifs intervertébraux d'arthrodèse implantés
- 7A.A1.55 ‡↔ 5 dispositifs intervertébraux d'arthrodèse et plus implantés

Procédure I06-8

- 78.41.30 ↔ Autres réparations ou opérations plastiques osseuses, clavicule, omoplate, côtes et sternum, implantation VEPTR [vertical expandable prosthetic titanium rib]
- 7A.A2 ↔ Implantation de systèmes évolutifs ou expansifs, colonne vertébrale

Procédure I06-9

- 99.B7.13 ‡↔ Traitement complexe de médecine intensive, 185 à 360 points de dépense
- 99.B7.14 ‡↔ Traitement complexe de médecine intensive, 361 à 552 points de dépense
- 99.B7.44 ‡↔ Traitement complexe de médecine intensive chez l'enfant (procédure de base), 197 à 392 points de dépense
- 99.B7.54 ‡↔ Traitement complexe de médecine intensive chez le nouveau-né (procédure de base), 197 à 392 points de dépense
- 99.B8.13 ‡↔ Traitement complexe en U-IMC chez l'adulte, 185 à 360 points de dépense
- 99.B8.14 ‡↔ Traitement complexe en U-IMC chez l'adulte, 361 à 552 points de dépense
- 99.B8.44 ‡↔ Traitement complexe en U-IMC chez l'enfant, 197 à 392 points de dépense
- 99.B8.54 ‡↔ Traitement complexe en U-IMC chez le nouveau-né, 197 à 392 points de dépense

ADRG I07

Amputation

Procédure dans le tableau I07-1

DRG I07A**Amputation avec CC extrêmement sévères**

PCCL > 3

DRG I07B**Amputation****Procédure I07-1**

84.00 ↔	Amputation de membre supérieur, SAP	84.09 ↔	Amputation interthoroscopulaire
84.03.00 ↔	Amputation de la main, SAP	84.10 ↔	Amputation de membre inférieur, SAP
84.03.10 ↔	Amputation complète de la main au carpe ou au métacarpe	84.12 ↔	Amputation au niveau du pied
84.03.99 ↔	Amputation de la main, autre	84.13 ↔	Désarticulation de la cheville
84.04 ↔	Désarticulation du poignet	84.14 ↔	Amputation de la cheville, transmalléolaire
84.05 ↔	Amputation de l'avant-bras	84.15 ↔	Autre amputation en dessous du genou
84.06 ↔	Désarticulation du coude	84.16 ↔	Désarticulation du genou
84.07 ↔	Amputation de l'humérus	84.17 ↔	Amputation au-dessus du genou
84.08 ↔	Désarticulation de l'épaule	84.18 ↔	Désarticulation de la hanche
		84.19 ↔	Amputation abdomino-pelvienne

ADRG I08**Interventions particulières sur l'articulation de la hanche et le fémur ou intervention particulière avec anastomose microvasculaire**

Procédure dans le tableau I08-5 et aucune procédure dans le tableau I08-6 ou procédure dans le tableau I08-7

DRG I08A**Autres interventions sur l'articulation de la hanche et le fémur avec CC extrêmement sévères et intervention multiple ou procédure complexe ou diagnostic complexe ou paralysie cérébrale particulière ou intervention particulière avec anastomose microvasculaire**

PCCL > 3 et (procédure bilatérale dans le tableau I08-8 ou au moins un diagnostic dans le tableau I08-1 ou au moins une procédure dans le tableau I08-9 ou Intervention sur plusieurs localisations) ou diagnostic dans le tableau I08-2 ou procédure dans le tableau I08-7

DRG I08B**Autres interventions sur l'articulation de la hanche et le fémur avec interventions multiples ou procédure complexe ou diagnostic complexe ou intervention particulière ou CC extrêmement sévères**

PCCL > 3 ou procédure bilatérale dans le tableau I08-8 ou diagnostic dans le tableau I08-3 ou au moins une procédure dans le tableau I08-10 ou diagnostic dans le tableau I08-4 ou Intervention sur plusieurs localisations ou procédure dans le tableau I08-11

DRG I08C**Autres interventions sur l'articulation de la hanche et le fémur****Diagnostic I08-1**

A18.0	Tuberculose des os et des articulations	M00.09	Arthrite et polyarthrite à staphylocoques: Localisations non précisées
A54.4	Infection gonococcique du système ostéo-articulaire et des muscles	M00.10	Arthrite et polyarthrite à pneumocoques: Sièges multiples
A66.6	Lésions ostéo-articulaires pianiques	M00.11	Arthrite et polyarthrite à pneumocoques: Région scapulaire
L40.5	Psoriasis arthropathique {M07.0-M07.3}, {M09.0-}	M00.12	Arthrite et polyarthrite à pneumocoques: Bras
M00.00	Arthrite et polyarthrite à staphylocoques: Sièges multiples	M00.13	Arthrite et polyarthrite à pneumocoques: Avant-bras
M00.01	Arthrite et polyarthrite à staphylocoques: Région scapulaire	M00.14	Arthrite et polyarthrite à pneumocoques: Main
M00.02	Arthrite et polyarthrite à staphylocoques: Bras	M00.15	Arthrite et polyarthrite à pneumocoques: Région pelvienne et cuisse
M00.03	Arthrite et polyarthrite à staphylocoques: Avant-bras	M00.16	Arthrite et polyarthrite à pneumocoques: Jambe
M00.04	Arthrite et polyarthrite à staphylocoques: Main	M00.17	Arthrite et polyarthrite à pneumocoques: Cheville et pied
M00.05	Arthrite et polyarthrite à staphylocoques: Région pelvienne et cuisse	M00.18	Arthrite et polyarthrite à pneumocoques: Autres
M00.06	Arthrite et polyarthrite à staphylocoques: Jambe	M00.19	Arthrite et polyarthrite à pneumocoques: Localisations non précisées
M00.07	Arthrite et polyarthrite à staphylocoques: Cheville et pied	M00.20	Autres arthrites et polyarthrites à streptocoques: Sièges multiples
M00.08	Arthrite et polyarthrite à staphylocoques: Autres		

M00.21	Autres arthrites et polyarthrites à streptocoques: Région scapulaire	M02.32	Syndrome oculo-uréthro-synovial [Fiessinger-Leroy-Reiter]: Bras
M00.22	Autres arthrites et polyarthrites à streptocoques: Bras	M02.33	Syndrome oculo-uréthro-synovial [Fiessinger-Leroy-Reiter]: Avant-bras
M00.23	Autres arthrites et polyarthrites à streptocoques: Avant-bras	M02.34	Syndrome oculo-uréthro-synovial [Fiessinger-Leroy-Reiter]: Main
M00.24	Autres arthrites et polyarthrites à streptocoques: Main	M02.35	Syndrome oculo-uréthro-synovial [Fiessinger-Leroy-Reiter]: Région pelvienne et cuisse
M00.25	Autres arthrites et polyarthrites à streptocoques: Région pelvienne et cuisse	M02.36	Syndrome oculo-uréthro-synovial [Fiessinger-Leroy-Reiter]: Jambe
M00.26	Autres arthrites et polyarthrites à streptocoques: Jambe	M02.37	Syndrome oculo-uréthro-synovial [Fiessinger-Leroy-Reiter]: Cheville et pied
M00.27	Autres arthrites et polyarthrites à streptocoques: Cheville et pied	M02.38	Syndrome oculo-uréthro-synovial [Fiessinger-Leroy-Reiter]: Autres
M00.28	Autres arthrites et polyarthrites à streptocoques: Autres	M02.39	Syndrome oculo-uréthro-synovial [Fiessinger-Leroy-Reiter]: Localisations non précisées
M00.29	Autres arthrites et polyarthrites à streptocoques: Localisations non précisées	M02.90	Arthrite réactionnelle, sans précision: Sièges multiples
M00.80	Arthrite et polyarthrite dues à d'autres bactéries précisées: Sièges multiples	M02.91	Arthrite réactionnelle, sans précision: Région scapulaire
M00.81	Arthrite et polyarthrite dues à d'autres bactéries précisées: Région scapulaire	M02.92	Arthrite réactionnelle, sans précision: Bras
M00.82	Arthrite et polyarthrite dues à d'autres bactéries précisées: Bras	M02.93	Arthrite réactionnelle, sans précision: Avant-bras
M00.83	Arthrite et polyarthrite dues à d'autres bactéries précisées: Avant-bras	M02.94	Arthrite réactionnelle, sans précision: Main
M00.84	Arthrite et polyarthrite dues à d'autres bactéries précisées: Main	M02.95	Arthrite réactionnelle, sans précision: Région pelvienne et cuisse
M00.85	Arthrite et polyarthrite dues à d'autres bactéries précisées: Région pelvienne et cuisse	M02.96	Arthrite réactionnelle, sans précision: Jambe
M00.86	Arthrite et polyarthrite dues à d'autres bactéries précisées: Jambe	M02.97	Arthrite réactionnelle, sans précision: Cheville et pied
M00.87	Arthrite et polyarthrite dues à d'autres bactéries précisées: Cheville et pied	M02.98	Arthrite réactionnelle, sans précision: Autres
M00.88	Arthrite et polyarthrite dues à d'autres bactéries précisées: Autres	M02.99	Arthrite réactionnelle, sans précision: Localisations non précisées
M00.89	Arthrite et polyarthrite dues à d'autres bactéries précisées: Localisations non précisées	M05.00	Syndrome de Felty: Sièges multiples
M00.90	Arthrite à bactéries pyogènes, sans précision: Sièges multiples	M05.01	Syndrome de Felty: Région scapulaire
M00.91	Arthrite à bactéries pyogènes, sans précision: Région scapulaire	M05.02	Syndrome de Felty: Bras
M00.92	Arthrite à bactéries pyogènes, sans précision: Bras	M05.03	Syndrome de Felty: Avant-bras
M00.93	Arthrite à bactéries pyogènes, sans précision: Avant-bras	M05.04	Syndrome de Felty: Main
M00.94	Arthrite à bactéries pyogènes, sans précision: Main	M05.05	Syndrome de Felty: Région pelvienne et cuisse
M00.95	Arthrite à bactéries pyogènes, sans précision: Région pelvienne et cuisse	M05.06	Syndrome de Felty: Jambe
M00.96	Arthrite à bactéries pyogènes, sans précision: Jambe	M05.07	Syndrome de Felty: Cheville et pied
M00.97	Arthrite à bactéries pyogènes, sans précision: Cheville et pied	M05.08	Syndrome de Felty: Autres
M00.98	Arthrite à bactéries pyogènes, sans précision: Autres	M05.09	Syndrome de Felty: Localisations non précisées
M00.99	Arthrite à bactéries pyogènes, sans précision: Localisations non précisées	M05.20	Vascularite lors d'arthrite rhumatoïde séropositive chronique: Sièges multiples
M02.10	Arthrite post-dysentérique: Sièges multiples	M05.21	Vascularite lors d'arthrite rhumatoïde séropositive chronique: Région scapulaire
M02.11	Arthrite post-dysentérique: Région scapulaire	M05.22	Vascularite lors d'arthrite rhumatoïde séropositive chronique: Bras
M02.12	Arthrite post-dysentérique: Bras	M05.23	Vascularite lors d'arthrite rhumatoïde séropositive chronique: Avant-bras
M02.13	Arthrite post-dysentérique: Avant-bras	M05.24	Vascularite lors d'arthrite rhumatoïde séropositive chronique: Main
M02.14	Arthrite post-dysentérique: Main	M05.25	Vascularite lors d'arthrite rhumatoïde séropositive chronique: Région pelvienne et cuisse
M02.15	Arthrite post-dysentérique: Région pelvienne et cuisse	M05.26	Vascularite lors d'arthrite rhumatoïde séropositive chronique: Jambe
M02.16	Arthrite post-dysentérique: Jambe	M05.27	Vascularite lors d'arthrite rhumatoïde séropositive chronique: Cheville et pied
M02.17	Arthrite post-dysentérique: Cheville et pied	M05.28	Vascularite lors d'arthrite rhumatoïde séropositive chronique: Autres
M02.18	Arthrite post-dysentérique: Autres	M05.29	Vascularite lors d'arthrite rhumatoïde séropositive chronique: Localisations non précisées
M02.19	Arthrite post-dysentérique: Localisations non précisées	M05.30	Polyarthrite rhumatoïde avec atteinte d'autres organes et appareils: Sièges multiples
M02.30	Syndrome oculo-uréthro-synovial [Fiessinger-Leroy-Reiter]: Sièges multiples	M05.31	Polyarthrite rhumatoïde avec atteinte d'autres organes et appareils: Région scapulaire
M02.31	Syndrome oculo-uréthro-synovial [Fiessinger-Leroy-Reiter]: Région scapulaire	M05.32	Polyarthrite rhumatoïde avec atteinte d'autres organes et appareils: Bras
		M05.33	Polyarthrite rhumatoïde avec atteinte d'autres organes et appareils: Avant-bras
		M05.34	Polyarthrite rhumatoïde avec atteinte d'autres organes et appareils: Main

M05.35	Polyarthrite rhumatoïde avec atteinte d'autres organes et appareils: Région pelvienne et cuisse	M06.15	Maladie de Still survenant chez l'adulte: Région pelvienne et cuisse
M05.36	Polyarthrite rhumatoïde avec atteinte d'autres organes et appareils: Jambe	M06.16	Maladie de Still survenant chez l'adulte: Jambe
M05.37	Polyarthrite rhumatoïde avec atteinte d'autres organes et appareils: Cheville et pied	M06.17	Maladie de Still survenant chez l'adulte: Cheville et pied
M05.38	Polyarthrite rhumatoïde avec atteinte d'autres organes et appareils: Autres	M06.18	Maladie de Still survenant chez l'adulte: Autres
M05.39	Polyarthrite rhumatoïde avec atteinte d'autres organes et appareils: Localisations non précisées	M06.19	Maladie de Still survenant chez l'adulte: Localisations non précisées
M05.80	Autres polyarthrites rhumatoïdes séropositives: Sièges multiples	M06.20	Bursite rhumatoïde: Sièges multiples
M05.81	Autres polyarthrites rhumatoïdes séropositives: Région scapulaire	M06.21	Bursite rhumatoïde: Région scapulaire
M05.82	Autres polyarthrites rhumatoïdes séropositives: Bras	M06.22	Bursite rhumatoïde: Bras
M05.83	Autres polyarthrites rhumatoïdes séropositives: Avant-bras	M06.23	Bursite rhumatoïde: Avant-bras
M05.84	Autres polyarthrites rhumatoïdes séropositives: Main	M06.24	Bursite rhumatoïde: Main
M05.85	Autres polyarthrites rhumatoïdes séropositives: Région pelvienne et cuisse	M06.25	Bursite rhumatoïde: Région pelvienne et cuisse
M05.86	Autres polyarthrites rhumatoïdes séropositives: Jambe	M06.26	Bursite rhumatoïde: Jambe
M05.87	Autres polyarthrites rhumatoïdes séropositives: Cheville et pied	M06.27	Bursite rhumatoïde: Cheville et pied
M05.88	Autres polyarthrites rhumatoïdes séropositives: Autres	M06.28	Bursite rhumatoïde: Autres
M05.89	Autres polyarthrites rhumatoïdes séropositives: Localisations non précisées	M06.29	Bursite rhumatoïde: Localisations non précisées
M05.90	Polyarthrite rhumatoïde séropositive, sans précision: Sièges multiples	M06.30	Nodule rhumatoïde: Sièges multiples
M05.91	Polyarthrite rhumatoïde séropositive, sans précision: Région scapulaire	M06.31	Nodule rhumatoïde: Région scapulaire
M05.92	Polyarthrite rhumatoïde séropositive, sans précision: Bras	M06.32	Nodule rhumatoïde: Bras
M05.93	Polyarthrite rhumatoïde séropositive, sans précision: Avant-bras	M06.33	Nodule rhumatoïde: Avant-bras
M05.94	Polyarthrite rhumatoïde séropositive, sans précision: Main	M06.34	Nodule rhumatoïde: Main
M05.95	Polyarthrite rhumatoïde séropositive, sans précision: Région pelvienne et cuisse	M06.35	Nodule rhumatoïde: Région pelvienne et cuisse
M05.96	Polyarthrite rhumatoïde séropositive, sans précision: Jambe	M06.36	Nodule rhumatoïde: Jambe
M05.97	Polyarthrite rhumatoïde séropositive, sans précision: Cheville et pied	M06.37	Nodule rhumatoïde: Cheville et pied
M05.98	Polyarthrite rhumatoïde séropositive, sans précision: Autres	M06.38	Nodule rhumatoïde: Autres
M05.99	Polyarthrite rhumatoïde séropositive, sans précision: Localisations non précisées	M06.39	Nodule rhumatoïde: Localisations non précisées
M06.00	Polyarthrite rhumatoïde séronégative: Sièges multiples	M06.40	Polyarthropathie inflammatoire: Sièges multiples
M06.01	Polyarthrite rhumatoïde séronégative: Région scapulaire	M06.41	Polyarthropathie inflammatoire: Région scapulaire
M06.02	Polyarthrite rhumatoïde séronégative: Bras	M06.42	Polyarthropathie inflammatoire: Bras
M06.03	Polyarthrite rhumatoïde séronégative: Avant-bras	M06.43	Polyarthropathie inflammatoire: Avant-bras
M06.04	Polyarthrite rhumatoïde séronégative: Main	M06.44	Polyarthropathie inflammatoire: Main
M06.05	Polyarthrite rhumatoïde séronégative: Région pelvienne et cuisse	M06.45	Polyarthropathie inflammatoire: Région pelvienne et cuisse
M06.06	Polyarthrite rhumatoïde séronégative: Jambe	M06.46	Polyarthropathie inflammatoire: Jambe
M06.07	Polyarthrite rhumatoïde séronégative: Cheville et pied	M06.47	Polyarthropathie inflammatoire: Cheville et pied
M06.08	Polyarthrite rhumatoïde séronégative: Autres	M06.48	Polyarthropathie inflammatoire: Autres
M06.09	Polyarthrite rhumatoïde séronégative: Localisations non précisées	M06.49	Polyarthropathie inflammatoire: Localisations non précisées
M06.10	Maladie de Still survenant chez l'adulte: Sièges multiples	M06.80	Autres polyarthrites rhumatoïdes précisées: Sièges multiples
M06.11	Maladie de Still survenant chez l'adulte: Région scapulaire	M06.81	Autres polyarthrites rhumatoïdes précisées: Région scapulaire
M06.12	Maladie de Still survenant chez l'adulte: Bras	M06.82	Autres polyarthrites rhumatoïdes précisées: Bras
M06.13	Maladie de Still survenant chez l'adulte: Avant-bras	M06.83	Autres polyarthrites rhumatoïdes précisées: Avant-bras
M06.14	Maladie de Still survenant chez l'adulte: Main	M06.84	Autres polyarthrites rhumatoïdes précisées: Main
		M06.85	Autres polyarthrites rhumatoïdes précisées: Région pelvienne et cuisse
		M06.86	Autres polyarthrites rhumatoïdes précisées: Jambe
		M06.87	Autres polyarthrites rhumatoïdes précisées: Cheville et pied
		M06.88	Autres polyarthrites rhumatoïdes précisées: Autres
		M06.89	Autres polyarthrites rhumatoïdes précisées: Localisations non précisées
		M06.90	Polyarthrite rhumatoïde, sans précision: Sièges multiples
		M06.91	Polyarthrite rhumatoïde, sans précision: Région scapulaire
		M06.92	Polyarthrite rhumatoïde, sans précision: Bras
		M06.93	Polyarthrite rhumatoïde, sans précision: Avant-bras
		M06.94	Polyarthrite rhumatoïde, sans précision: Main
		M06.95	Polyarthrite rhumatoïde, sans précision: Région pelvienne et cuisse
		M06.96	Polyarthrite rhumatoïde, sans précision: Jambe
		M06.97	Polyarthrite rhumatoïde, sans précision: Cheville et pied
		M06.98	Polyarthrite rhumatoïde, sans précision: Autres
		M06.99	Polyarthrite rhumatoïde, sans précision: Localisations non précisées

M08.00	Polyarthrite chronique juvénile, type adulte: Sièges multiples	M08.79	Vasculite au cours d'arthrite juvénile: Localisations non précisées
M08.01	Polyarthrite chronique juvénile, type adulte: Région scapulaire	M08.80	Autres arthrites juvéniles: Sièges multiples
M08.02	Polyarthrite chronique juvénile, type adulte: Bras	M08.81	Autres arthrites juvéniles: Région scapulaire
M08.03	Polyarthrite chronique juvénile, type adulte: Avant-bras	M08.82	Autres arthrites juvéniles: Bras
M08.04	Polyarthrite chronique juvénile, type adulte: Main	M08.83	Autres arthrites juvéniles: Avant-bras
M08.05	Polyarthrite chronique juvénile, type adulte: Région pelvienne et cuisse	M08.84	Autres arthrites juvéniles: Main
M08.06	Polyarthrite chronique juvénile, type adulte: Jambe	M08.85	Autres arthrites juvéniles: Région pelvienne et cuisse
M08.07	Polyarthrite chronique juvénile, type adulte: Cheville et pied	M08.86	Autres arthrites juvéniles: Jambe
M08.08	Polyarthrite chronique juvénile, type adulte: Autres	M08.87	Autres arthrites juvéniles: Cheville et pied
M08.09	Polyarthrite chronique juvénile, type adulte: Localisations non précisées	M08.88	Autres arthrites juvéniles: Autres
M08.20	Arthrite chronique juvénile avec début systémique: Sièges multiples	M08.89	Autres arthrites juvéniles: Localisations non précisées
M08.21	Arthrite chronique juvénile avec début systémique: Région scapulaire	M08.90	Arthrite juvénile, sans précision: Sièges multiples
M08.22	Arthrite chronique juvénile avec début systémique: Bras	M08.91	Arthrite juvénile, sans précision: Région scapulaire
M08.23	Arthrite chronique juvénile avec début systémique: Avant-bras	M08.92	Arthrite juvénile, sans précision: Bras
M08.24	Arthrite chronique juvénile avec début systémique: Main	M08.93	Arthrite juvénile, sans précision: Avant-bras
M08.25	Arthrite chronique juvénile avec début systémique: Région pelvienne et cuisse	M08.94	Arthrite juvénile, sans précision: Main
M08.26	Arthrite chronique juvénile avec début systémique: Jambe	M08.95	Arthrite juvénile, sans précision: Région pelvienne et cuisse
M08.27	Arthrite chronique juvénile avec début systémique: Cheville et pied	M08.96	Arthrite juvénile, sans précision: Jambe
M08.28	Arthrite chronique juvénile avec début systémique: Autres	M08.97	Arthrite juvénile, sans précision: Cheville et pied
M08.29	Arthrite chronique juvénile avec début systémique: Localisations non précisées	M08.98	Arthrite juvénile, sans précision: Autres
M08.3	Arthrite chronique juvénile (séronégative), forme polyarticulaire	M08.99	Arthrite juvénile, sans précision: Localisations non précisées
M08.40	Arthrite chronique juvénile, forme oligo(pauci)-articulaire: Sièges multiples	M12.00	Arthropathie chronique post-rhumatismale [Jaccoud]: Sièges multiples
M08.41	Arthrite chronique juvénile, forme oligo(pauci)-articulaire: Région scapulaire	M12.01	Arthropathie chronique post-rhumatismale [Jaccoud]: Région scapulaire
M08.42	Arthrite chronique juvénile, forme oligo(pauci)-articulaire: Bras	M12.02	Arthropathie chronique post-rhumatismale [Jaccoud]: Bras
M08.43	Arthrite chronique juvénile, forme oligo(pauci)-articulaire: Avant-bras	M12.03	Arthropathie chronique post-rhumatismale [Jaccoud]: Avant-bras
M08.44	Arthrite chronique juvénile, forme oligo(pauci)-articulaire: Main	M12.04	Arthropathie chronique post-rhumatismale [Jaccoud]: Main
M08.45	Arthrite chronique juvénile, forme oligo(pauci)-articulaire: Région pelvienne et cuisse	M12.05	Arthropathie chronique post-rhumatismale [Jaccoud]: Région pelvienne et cuisse
M08.46	Arthrite chronique juvénile, forme oligo(pauci)-articulaire: Jambe	M12.06	Arthropathie chronique post-rhumatismale [Jaccoud]: Jambe
M08.47	Arthrite chronique juvénile, forme oligo(pauci)-articulaire: Cheville et pied	M12.07	Arthropathie chronique post-rhumatismale [Jaccoud]: Cheville et pied
M08.48	Arthrite chronique juvénile, forme oligo(pauci)-articulaire: Autres	M12.08	Arthropathie chronique post-rhumatismale [Jaccoud]: Autres
M08.49	Arthrite chronique juvénile, forme oligo(pauci)-articulaire: Localisations non précisées	M12.09	Arthropathie chronique post-rhumatismale [Jaccoud]: Localisations non précisées
M08.70	Vasculite au cours d'arthrite juvénile: Sièges multiples	M33.1	Autres dermatomyosites
M08.71	Vasculite au cours d'arthrite juvénile: Région scapulaire	M33.2	Polymyosite
M08.72	Vasculite au cours d'arthrite juvénile: Bras	M34.0	Sclérose systémique progressive
M08.73	Vasculite au cours d'arthrite juvénile: Avant-bras	M34.9	Sclérose systémique, sans précision
M08.74	Vasculite au cours d'arthrite juvénile: Main	M35.1	Autres formes de passage
M08.75	Vasculite au cours d'arthrite juvénile: Région pelvienne et cuisse	M35.2	Syndrome de Behçet
M08.76	Vasculite au cours d'arthrite juvénile: Jambe	M45.00	Spondylite ankylosante: Localisations multiples de la colonne vertébrale
M08.77	Vasculite au cours d'arthrite juvénile: Cheville et pied	M45.01	Spondylite ankylosante: Région occipito-atloïdo-axoïdienne
M08.78	Vasculite au cours d'arthrite juvénile: Autres	M45.02	Spondylite ankylosante: Région cervicale
		M45.03	Spondylite ankylosante: Région cervico-dorsale
		M45.04	Spondylite ankylosante: Région dorsale
		M45.05	Spondylite ankylosante: Région dorso-lombaire
		M45.06	Spondylite ankylosante: Région lombaire
		M45.07	Spondylite ankylosante: Région lombo-sacrée
		M45.08	Spondylite ankylosante: Région sacrée et sacro-coccygienne
		M45.09	Spondylite ankylosante: Localisation non précisée
		M46.20	Ostéomyélite vertébrale: Localisations multiples de la colonne vertébrale
		M46.21	Ostéomyélite vertébrale: Région occipito-atloïdo-axoïdienne
		M46.22	Ostéomyélite vertébrale: Région cervicale
		M46.23	Ostéomyélite vertébrale: Région cervico-dorsale
		M46.24	Ostéomyélite vertébrale: Région dorsale

M46.25	Ostéomyélite vertébrale: Région dorso-lombaire	M86.48	Ostéomyélite chronique avec fistule de drainage: Autres
M46.26	Ostéomyélite vertébrale: Région lombaire	M86.49	Ostéomyélite chronique avec fistule de drainage: Localisations non précisées
M46.27	Ostéomyélite vertébrale: Région lombo-sacrée	M86.50	Autres ostéomyélites hématogènes chroniques: Sièges multiples
M46.28	Ostéomyélite vertébrale: Région sacrée et sacro-coccygienne	M86.51	Autres ostéomyélites hématogènes chroniques: Région scapulaire
M46.29	Ostéomyélite vertébrale: Localisation non précisée	M86.52	Autres ostéomyélites hématogènes chroniques: Bras
M79.09	Rhumatisme, sans précision: Localisations non précisées	M86.53	Autres ostéomyélites hématogènes chroniques: Avant-bras
M86.00	Ostéomyélite hématogène aiguë: Sièges multiples	M86.54	Autres ostéomyélites hématogènes chroniques: Main
M86.01	Ostéomyélite hématogène aiguë: Région scapulaire	M86.55	Autres ostéomyélites hématogènes chroniques: Région pelvienne et cuisse
M86.02	Ostéomyélite hématogène aiguë: Bras	M86.56	Autres ostéomyélites hématogènes chroniques: Jambe
M86.03	Ostéomyélite hématogène aiguë: Avant-bras	M86.57	Autres ostéomyélites hématogènes chroniques: Cheville et pied
M86.04	Ostéomyélite hématogène aiguë: Main	M86.58	Autres ostéomyélites hématogènes chroniques: Cheville et pied
M86.05	Ostéomyélite hématogène aiguë: Région pelvienne et cuisse	M86.59	Autres ostéomyélites hématogènes chroniques: Autres
M86.06	Ostéomyélite hématogène aiguë: Jambe	M86.60	Autres ostéomyélites hématogènes chroniques: Localisations non précisées
M86.07	Ostéomyélite hématogène aiguë: Cheville et pied	M86.61	Autres ostéomyélites chroniques: Sièges multiples
M86.08	Ostéomyélite hématogène aiguë: Autres	M86.62	Autres ostéomyélites chroniques: Région scapulaire
M86.09	Ostéomyélite hématogène aiguë: Localisations non précisées	M86.63	Autres ostéomyélites chroniques: Bras
M86.10	Autres ostéomyélites aiguës: Sièges multiples	M86.64	Autres ostéomyélites chroniques: Avant-bras
M86.11	Autres ostéomyélites aiguës: Région scapulaire	M86.65	Autres ostéomyélites chroniques: Main
M86.12	Autres ostéomyélites aiguës: Bras	M86.66	Autres ostéomyélites chroniques: Région pelvienne et cuisse
M86.13	Autres ostéomyélites aiguës: Avant-bras	M86.67	Autres ostéomyélites chroniques: Jambe
M86.14	Autres ostéomyélites aiguës: Main	M86.68	Autres ostéomyélites chroniques: Cheville et pied
M86.15	Autres ostéomyélites aiguës: Région pelvienne et cuisse	M86.69	Autres ostéomyélites chroniques: Autres
M86.16	Autres ostéomyélites aiguës: Jambe	M86.80	Autres ostéomyélites: Sièges multiples
M86.17	Autres ostéomyélites aiguës: Cheville et pied	M86.81	Autres ostéomyélites: Région scapulaire
M86.18	Autres ostéomyélites aiguës: Autres	M86.82	Autres ostéomyélites: Bras
M86.19	Autres ostéomyélites aiguës: Localisations non précisées	M86.83	Autres ostéomyélites: Avant-bras
M86.20	Ostéomyélite subaiguë: Sièges multiples	M86.84	Autres ostéomyélites: Main
M86.21	Ostéomyélite subaiguë: Région scapulaire	M86.85	Autres ostéomyélites: Région pelvienne et cuisse
M86.22	Ostéomyélite subaiguë: Bras	M86.86	Autres ostéomyélites: Jambe
M86.23	Ostéomyélite subaiguë: Avant-bras	M86.87	Autres ostéomyélites: Cheville et pied
M86.24	Ostéomyélite subaiguë: Main	M86.88	Autres ostéomyélites: Autres
M86.25	Ostéomyélite subaiguë: Région pelvienne et cuisse	M86.89	Autres ostéomyélites: Localisations non précisées
M86.26	Ostéomyélite subaiguë: Jambe	M86.90	Ostéomyélite, sans précision: Sièges multiples
M86.27	Ostéomyélite subaiguë: Cheville et pied	M86.91	Ostéomyélite, sans précision: Région scapulaire
M86.28	Ostéomyélite subaiguë: Autres	M86.92	Ostéomyélite, sans précision: Bras
M86.29	Ostéomyélite subaiguë: Localisations non précisées	M86.93	Ostéomyélite, sans précision: Avant-bras
M86.30	Ostéomyélite chronique multiple: Sièges multiples	M86.94	Ostéomyélite, sans précision: Main
M86.31	Ostéomyélite chronique multiple: Région scapulaire	M86.95	Ostéomyélite, sans précision: Région pelvienne et cuisse
M86.32	Ostéomyélite chronique multiple: Bras	M86.96	Ostéomyélite, sans précision: Jambe
M86.33	Ostéomyélite chronique multiple: Avant-bras	M86.97	Ostéomyélite, sans précision: Cheville et pied
M86.34	Ostéomyélite chronique multiple: Main	M86.98	Ostéomyélite, sans précision: Autres
M86.35	Ostéomyélite chronique multiple: Région pelvienne et cuisse	M86.99	Ostéomyélite, sans précision: Localisations non précisées
M86.36	Ostéomyélite chronique multiple: Jambe	M87.10	Ostéonécrose médicamenteuse: Sièges multiples
M86.37	Ostéomyélite chronique multiple: Cheville et pied	M87.11	Ostéonécrose médicamenteuse: Région scapulaire
M86.38	Ostéomyélite chronique multiple: Autres	M87.12	Ostéonécrose médicamenteuse: Bras
M86.39	Ostéomyélite chronique multiple: Localisations non précisées	M87.13	Ostéonécrose médicamenteuse: Avant-bras
M86.40	Ostéomyélite chronique avec fistule de drainage: Sièges multiples	M87.14	Ostéonécrose médicamenteuse: Main
M86.41	Ostéomyélite chronique avec fistule de drainage: Région scapulaire	M87.15	Ostéonécrose médicamenteuse: Région pelvienne et cuisse
M86.42	Ostéomyélite chronique avec fistule de drainage: Bras	M87.16	Ostéonécrose médicamenteuse: Jambe
M86.43	Ostéomyélite chronique avec fistule de drainage: Avant-bras	M87.17	Ostéonécrose médicamenteuse: Cheville et pied
M86.44	Ostéomyélite chronique avec fistule de drainage: Main	M87.18	Ostéonécrose médicamenteuse: Autres
M86.45	Ostéomyélite chronique avec fistule de drainage: Région pelvienne et cuisse	M87.19	Ostéonécrose médicamenteuse: Localisations non précisées
M86.46	Ostéomyélite chronique avec fistule de drainage: Jambe	M87.20	Ostéonécrose due à un traumatisme antérieur: Sièges multiples
M86.47	Ostéomyélite chronique avec fistule de drainage: Cheville et pied		

M87.21	Ostéonécrose due à un traumatisme antérieur: Région scapulaire	M96.88	Autres affections du système ostéo-articulaire et des muscles après des actes médicaux
M87.22	Ostéonécrose due à un traumatisme antérieur: Bras	M96.9	Affection du système ostéo-articulaire et des muscles après des actes médicaux, sans précision
M87.23	Ostéonécrose due à un traumatisme antérieur: Avant-bras	S01.83	Plaie ouverte (toute partie de la tête) associée à une lésion intracrânienne
M87.24	Ostéonécrose due à un traumatisme antérieur: Main	S01.86	Lésion des tissus mous de stade III lors de fracture fermée ou de luxation de la tête
M87.25	Ostéonécrose due à un traumatisme antérieur: Région pelvienne et cuisse	S01.88	Lésion des tissus mous de stade II lors de fracture ouverte ou de luxation de la tête
M87.26	Ostéonécrose due à un traumatisme antérieur: Jambe	S01.89	Lésion des tissus mous de stade III lors de fracture ouverte ou de luxation de la tête
M87.27	Ostéonécrose due à un traumatisme antérieur: Cheville et pied	S11.86	Lésion des tissus mous de stade III lors de fracture fermée ou de luxation du cou
M87.28	Ostéonécrose due à un traumatisme antérieur: Autres	S11.88	Lésion des tissus mous de stade II lors de fracture ouverte ou de luxation du cou
M87.29	Ostéonécrose due à un traumatisme antérieur: Localisations non précisées	S11.89	Lésion des tissus mous de stade III lors de fracture ouverte ou de luxation du cou
M87.30	Autres ostéonécroses secondaires: Sièges multiples	S21.83	Plaie ouverte (n'importe quelle partie du thorax) communiquant avec une lésion intrathoracique
M87.31	Autres ostéonécroses secondaires: Région scapulaire	S21.86	Lésion des tissus mous de stade III lors de fracture fermée ou de luxation du thorax
M87.32	Autres ostéonécroses secondaires: Bras	S21.88	Lésion des tissus mous de stade II lors de fracture ouverte ou de luxation du thorax
M87.33	Autres ostéonécroses secondaires: Avant-bras	S21.89	Lésion des tissus mous de stade III lors de fracture ouverte ou de luxation du thorax
M87.34	Autres ostéonécroses secondaires: Main	S31.83	Plaie ouverte (toute partie de l'abdomen, de la région lombo-sacrée et du bassin) associée à une lésion intraabdominale
M87.35	Autres ostéonécroses secondaires: Région pelvienne et cuisse	S31.86	Lésion des tissus mous de stade III lors de fracture ou de luxation fermée de la colonne lombaire et du bassin
M87.36	Autres ostéonécroses secondaires: Jambe	S31.88	Lésion des tissus mous de stade II lors de fracture ou de luxation ouverte de la colonne lombaire et du bassin
M87.37	Autres ostéonécroses secondaires: Cheville et pied	S31.89	Lésion des tissus mous de stade III lors de fracture ou de luxation ouverte de la colonne lombaire et du bassin
M87.38	Autres ostéonécroses secondaires: Autres	S41.86	Lésion des tissus mous de stade III lors de fracture fermée ou de luxation du bras
M87.39	Autres ostéonécroses secondaires: Localisations non précisées	S41.88	Lésion des tissus mous de stade II lors de fracture ouverte ou de luxation du bras
M87.80	Autres ostéonécroses: Sièges multiples	S41.89	Lésion des tissus mous de stade III lors de fracture ouverte ou de luxation du bras
M87.81	Autres ostéonécroses: Région scapulaire	S51.86	Lésion des tissus mous de stade III lors de fracture fermée ou de luxation de l'avant-bras
M87.82	Autres ostéonécroses: Bras	S51.88	Lésion des tissus mous de stade II lors de fracture ouverte ou de luxation de l'avant-bras
M87.83	Autres ostéonécroses: Avant-bras	S51.89	Lésion des tissus mous de stade III lors de fracture ouverte ou de luxation de l'avant-bras
M87.84	Autres ostéonécroses: Main	S61.86	Lésion des tissus mous de stade III lors de fracture fermée ou de luxation du poignet et de la main
M87.85	Autres ostéonécroses: Région pelvienne et cuisse	S61.88	Lésion des tissus mous de stade II lors de fracture ouverte ou de luxation du poignet et de la main
M87.86	Autres ostéonécroses: Jambe	S61.89	Lésion des tissus mous de stade III lors de fracture ouverte ou de luxation du poignet et de la main
M87.87	Autres ostéonécroses: Cheville et pied	S71.86	Lésion des tissus mous de stade III lors de fracture fermée ou de luxation de la hanche et du fémur
M87.88	Autres ostéonécroses: Autres	S71.88	Lésion des tissus mous de stade II lors de fracture ouverte ou de luxation de la hanche et du fémur
M87.89	Autres ostéonécroses: Localisations non précisées	S71.89	Lésion des tissus mous de stade III lors de fracture ouverte ou de luxation de la hanche et du fémur
M87.90	Ostéonécrose, sans précision: Sièges multiples	S81.86	Lésion des tissus mous de stade III lors de fracture fermée ou de luxation de la jambe
M87.91	Ostéonécrose, sans précision: Région scapulaire	S81.88	Lésion des tissus mous de stade II lors de fracture ouverte ou de luxation de la jambe
M87.92	Ostéonécrose, sans précision: Bras	S81.89	Lésion des tissus mous de stade III lors de fracture ouverte ou de luxation de la jambe
M87.93	Ostéonécrose, sans précision: Avant-bras	S81.89	Lésion des tissus mous de stade III lors de fracture ouverte ou de luxation de la jambe
M87.94	Ostéonécrose, sans précision: Main	S91.86	Lésion des tissus mous de stade III lors de fracture fermée ou de luxation du pied
M87.95	Ostéonécrose, sans précision: Région pelvienne et cuisse		
M87.96	Ostéonécrose, sans précision: Jambe		
M87.97	Ostéonécrose, sans précision: Cheville et pied		
M87.98	Ostéonécrose, sans précision: Autres		
M87.99	Ostéonécrose, sans précision: Localisations non précisées		
M89.60	Ostéopathie consécutive à une poliomyélite: Sièges multiples	S61.86	Lésion des tissus mous de stade III lors de fracture fermée ou de luxation du poignet et de la main
M89.61	Ostéopathie consécutive à une poliomyélite: Région scapulaire	S61.88	Lésion des tissus mous de stade II lors de fracture ouverte ou de luxation du poignet et de la main
M89.62	Ostéopathie consécutive à une poliomyélite: Bras	S61.89	Lésion des tissus mous de stade III lors de fracture ouverte ou de luxation du poignet et de la main
M89.63	Ostéopathie consécutive à une poliomyélite: Avant-bras	S71.86	Lésion des tissus mous de stade III lors de fracture fermée ou de luxation de la hanche et du fémur
M89.64	Ostéopathie consécutive à une poliomyélite: Main	S71.88	Lésion des tissus mous de stade II lors de fracture ouverte ou de luxation de la hanche et du fémur
M89.65	Ostéopathie consécutive à une poliomyélite: Région pelvienne et cuisse	S71.89	Lésion des tissus mous de stade III lors de fracture ouverte ou de luxation de la hanche et du fémur
M89.66	Ostéopathie consécutive à une poliomyélite: Jambe	S81.86	Lésion des tissus mous de stade III lors de fracture fermée ou de luxation de la jambe
M89.67	Ostéopathie consécutive à une poliomyélite: Cheville et pied	S81.88	Lésion des tissus mous de stade II lors de fracture ouverte ou de luxation de la jambe
M89.68	Ostéopathie consécutive à une poliomyélite: Autres	S81.89	Lésion des tissus mous de stade III lors de fracture ouverte ou de luxation de la jambe
M89.69	Ostéopathie consécutive à une poliomyélite: Localisations non précisées	S81.89	Lésion des tissus mous de stade III lors de fracture ouverte ou de luxation de la jambe
M96.80	Sternum laissé électivement ouvert après intervention chirurgicale thoracique	S91.86	Lésion des tissus mous de stade III lors de fracture fermée ou de luxation du pied
M96.82	Guérison osseuse retardée après fusion ou arthrodeuse		

S91.88	Lésion des tissus mous de stade II lors de fracture ouverte ou de luxation du pied	T84.7	Infection et réaction inflammatoire dues à d'autres prothèses, implants et greffes orthopédiques internes
S91.89	Lésion des tissus mous de stade III lors de fracture ouverte ou de luxation du pied	T84.8	Autres complications de prothèses, implants et greffes orthopédiques internes
T84.5	Infection et réaction inflammatoire dues à une prothèse articulaire interne	T84.9	Complication d'une prothèse, d'un implant et d'une greffe orthopédiques internes, sans précision
T84.6	Infection et réaction inflammatoire dues à un appareil de fixation interne [toute localisation]		

Procédure I08-10

02.51.00 ↔	Synangiose, SAP	04.2X.31 ↔	Destruction de nerf de l'épaule
02.51.11 ↔	Encéphalo-duro-artério-synangiose [EDAS]	04.2X.32 ↔	Destruction de nerf du bras et de la main
02.51.12 ↔	Encéphalo-duro-synangiose [EDS]	04.2X.33 ↔	Destruction de nerf du tronc et du plexus lombo-sacré
02.51.14 ↔	Encéphalo-myo-synangiose [EMS]	04.2X.34 ↔	Destruction de nerf de la jambe et du pied
02.51.15 ↔	Encéphalo-galéo-périosto-synangiose [EGPS]	04.2X.39 ↔	Destruction d'autre nerf et ganglion périphérique
02.51.99 ↔	Synangiose, autre	04.2X.99 ↔	Destruction de nerf et ganglion crânien et périphérique, autre
04.03.00 ↔	Section ou écrasement d'autres nerfs crâniens et périphériques, SAP	04.3X.00 ↔	Suture de nerf crânien ou périphérique, SAP
04.03.10 ↔	Section ou écrasement du nerf acoustique	04.3X.10 ↔	Suture épineurale de nerf cérébral extracrânien, suture primaire
04.03.11 ↔	Section ou écrasement de segment intracrânien d'autre nerf cérébral et ganglion nerveux	04.3X.11 ↔	Suture épineurale du plexus brachial, suture primaire
04.03.20 ↔	Section ou écrasement de nerf cérébral extracrânien	04.3X.12 ↔	Suture épineurale de nerf de l'épaule, suture primaire
04.03.30 ↔	Section ou écrasement du plexus brachial	04.3X.13 ↔	Suture épineurale de nerf du bras, suture primaire
04.03.31 ↔	Section ou écrasement de nerf de l'épaule	04.3X.14 ↔	Suture épineurale de nerf de la main, suture primaire
04.03.32 ↔	Section ou écrasement de nerf du bras et de la main	04.3X.15 ↔	Suture épineurale de nerf du tronc, suture primaire
04.03.33 ↔	Section ou écrasement de nerf du tronc et du membre inférieur	04.3X.16 ↔	Suture épineurale de nerf de la jambe, suture primaire
04.03.99 ↔	Section ou écrasement d'autres nerfs crâniens et périphériques, autre	04.3X.17 ↔	Suture épineurale de nerf du pied, suture primaire
04.04.00 ↔	Autre incision de nerf crânien et périphérique, SAP	04.3X.19 ↔	Suture épineurale d'autre nerf crânien ou périphérique, suture primaire
04.04.10 ↔	Autre incision du nerf acoustique	04.3X.20 ↔	Suture épineurale de nerf cérébral extracrânien, suture secondaire
04.04.11 ↔	Autre incision de segment intracrânien d'autre nerf cérébral et ganglion nerveux	04.3X.21 ↔	Suture épineurale du plexus brachial, suture secondaire
04.04.20 ↔	Autre incision de nerf cérébral extracrânien	04.3X.22 ↔	Suture épineurale de nerf de l'épaule, suture secondaire
04.04.30 ↔	Autre incision du plexus brachial	04.3X.23 ↔	Suture épineurale de nerf du bras, suture secondaire
04.04.31 ↔	Autre incision de nerf de l'épaule	04.3X.24 ↔	Suture épineurale de nerf de la main, suture secondaire
04.04.32 ↔	Autre incision de nerf du bras et de la main	04.3X.25 ↔	Suture épineurale de nerf du tronc, suture secondaire
04.04.33 ↔	Autre incision de nerf du tronc et du membre inférieur	04.3X.26 ↔	Suture épineurale de nerf de la jambe, suture secondaire
04.04.99 ↔	Autre incision de nerf crânien et périphérique, autre	04.3X.27 ↔	Suture épineurale de nerf du pied, suture secondaire
04.06.00 ↔	Autre excision de ganglion de nerf crânien ou périphérique, SAP	04.3X.29 ↔	Suture épineurale d'autre nerf crânien ou périphérique, suture secondaire
04.06.10 ↔	Excision de ganglion intracrânien	04.3X.30 ↔	Suture interfasciculaire de nerf cérébral extracrânien, suture primaire
04.06.20 ↔	Excision d'autre ganglion périphérique	04.3X.31 ↔	Suture interfasciculaire du plexus brachial, suture primaire
04.06.99 ↔	Autre excision de ganglion de nerf crânien ou périphérique, autre	04.3X.32 ↔	Suture interfasciculaire de nerf de l'épaule, suture primaire
04.07.00 ↔	Autre excision ou avulsion de nerf crânien et périphérique, SAP	04.3X.33 ↔	Suture interfasciculaire de nerf du bras, suture primaire
04.07.10 ↔	Excision [prélèvement] de nerf pour greffe	04.3X.34 ↔	Suture interfasciculaire de nerf de la main, suture primaire
04.07.11 ↔	Ablation de greffon nerveux	04.3X.35 ↔	Suture interfasciculaire de nerf du tronc, suture primaire
04.07.20 ↔	Autre excision ou avulsion de nerf intracrânien	04.3X.36 ↔	Suture interfasciculaire de nerf de la jambe, suture primaire
04.07.30 ↔	Autre excision ou avulsion de nerf cérébral extracrânien	04.3X.37 ↔	Suture interfasciculaire de nerf du pied, suture primaire
04.07.40 ↔	Autre excision ou avulsion du plexus brachial	04.3X.39 ↔	Suture interfasciculaire d'autre nerf crânien ou périphérique, suture primaire
04.07.41 ↔	Autre excision ou avulsion de nerf de l'épaule	04.3X.40 ↔	Suture interfasciculaire de nerf cérébral extracrânien, suture secondaire
04.07.42 ↔	Autre excision ou avulsion de nerf du bras et de la main		
04.07.43 ↔	Autre excision ou avulsion de nerf du tronc et du membre inférieur		
04.07.99 ↔	Autre excision ou avulsion de nerf crânien et périphérique, autre		
04.08.00 ↔	Fenestration des gaines du nerf optique, SAP		
04.08.10 ↔	Autres opérations du nerf optique		
04.08.99 ↔	Fenestration des gaines du nerf optique, autre		
04.2X.00 ↔	Destruction de nerf et ganglion crânien et périphérique, SAP		
04.2X.10 ↔	Destruction de nerf et ganglion intracrânien		
04.2X.20 ↔	Destruction de nerf crânien extracrânien		
04.2X.30 ↔	Destruction du plexus brachial		

04.3X.41 ↔ Suture interfasciculaire du plexus brachial, suture secondaire	04.6X.41 ↔ Transposition de nerf du bras avec suture épineurale secondaire
04.3X.42 ↔ Suture interfasciculaire de nerf de l'épaule, suture secondaire	04.6X.42 ↔ Transposition de nerf du bras avec suture interfasciculaire primaire
04.3X.43 ↔ Suture interfasciculaire de nerf du bras, suture secondaire	04.6X.43 ↔ Transposition de nerf du bras avec suture interfasciculaire secondaire
04.3X.44 ↔ Suture interfasciculaire de nerf de la main, suture secondaire	04.6X.50 ↔ Transposition de nerf du tronc et du membre inférieur avec suture épineurale primaire et secondaire
04.3X.45 ↔ Suture interfasciculaire de nerf du tronc, suture secondaire	04.6X.51 ↔ Transposition de nerf du tronc et du membre inférieur avec suture interfasciculaire primaire et secondaire
04.3X.46 ↔ Suture interfasciculaire de nerf de la jambe, suture secondaire	04.6X.60 ↔ Transposition de nerf de la main avec suture interfasciculaire primaire et secondaire
04.3X.47 ↔ Suture interfasciculaire de nerf du pied, suture secondaire	04.6X.70 ↔ Transposition avec neurolyse et décompression d'un nerf cérébral extracrânien
04.3X.49 ↔ Suture interfasciculaire d'autre nerf crânien ou périphérique, suture secondaire	04.6X.71 ↔ Transposition avec neurolyse et décompression du plexus brachial ou d'un nerf de l'épaule
04.3X.99 ↔ Suture de nerf crânien ou périphérique, autre	04.6X.72 ↔ Transposition avec neurolyse et décompression d'un nerf du bras
04.42.00 ↔ Autre décompression de nerf crânien, SAP	04.6X.73 ↔ Transposition avec neurolyse et décompression d'un nerf de la main
04.42.10 ↔ Autre décompression intracrânienne de nerf crânien	04.6X.74 ↔ Transposition avec neurolyse et décompression d'un nerf du tronc et du membre inférieur
04.42.20 ↔ Autre décompression extracrânienne de nerf crânien	04.6X.75 ↔ Transposition d'autre nerf crânien et périphérique
04.42.99 ↔ Autre décompression de nerf crânien, autre	04.6X.99 ↔ Transposition de nerf crânien et périphérique, autre
04.43.00 ↔ Libération du canal carpien, SAP	04.71 ↔ Anastomose entre nerfs hypoglosse et facial
04.43.10 ↔ Libération du canal carpien par endoscopie	04.72 ↔ Anastomose entre nerfs accessoire et facial
04.43.99 ↔ Libération du canal carpien, autre	04.73 ↔ Anastomose entre nerfs accessoire et hypoglosse
04.44 ↔ Libération du canal tarsien	04.74.00 ↔ Autre anastomose de nerf crânien ou périphérique, SAP
04.49.00 ↔ Autre lyse d'adhérences ou décompression de nerf ou de ganglion périphérique, SAP	04.74.10 ↔ Anastomose nerveuse facio-faciale
04.49.10 ↔ Autre lyse d'adhérences ou décompression du plexus brachial	04.74.11 ↔ Anastomose entre nerf intercostal et interfasciculaire
04.49.11 ↔ Autre lyse d'adhérences ou décompression de nerf de l'épaule	04.74.99 ↔ Autre anastomose de nerf crânien ou périphérique, autre
04.49.12 ↔ Autre lyse d'adhérences ou décompression de nerf du bras	04.75 ↔ Révision de réparation antérieure de nerf crânien et périphérique
04.49.13 ↔ Autre lyse d'adhérences ou décompression de nerf de la main	04.76 ↔ Réparation de traumatisme ancien de nerf crânien et périphérique
04.49.14 ↔ Autre lyse d'adhérences ou décompression du plexus lombo-sacré, de l'aîne et du plancher pelvien	04.79.09 ↔ Autre plastie de nerf, autre
04.49.15 ↔ Autre lyse d'adhérences ou décompression de nerf de la jambe	04.79.10 ↔ Transplantation ainsi que transposition de nerf cérébral extracrânien avec suture épineurale
04.49.16 ↔ Autre lyse d'adhérences ou décompression de nerf du pied	04.79.11 ↔ Transplantation ainsi que transposition du plexus brachial avec suture épineurale
04.49.99 ↔ Autre lyse d'adhérences ou décompression d'autre nerf ou de ganglion périphérique, autre	04.79.12 ↔ Transplantation ainsi que transposition de nerf de l'épaule avec suture épineurale
04.51.00 ↔ Greffe de nerf crânien ou périphérique, SAP	04.79.13 ↔ Transplantation ainsi que transposition de nerf du bras et de la main avec suture épineurale
04.51.09 ↔ Greffe de nerf crânien ou périphérique, autre	04.79.14 ↔ Transplantation ainsi que transposition de nerf du tronc et du membre inférieur avec suture épineurale
04.51.10 ↔ Greffe de nerf cérébral extracrânien	04.79.19 ↔ Transplantation ainsi que transposition d'autre nerf avec suture épineurale
04.51.11 ↔ Greffe de plexus brachial et de nerf de l'épaule	04.79.20 ↔ Transplantation ainsi que transposition de nerf avec suture interfasciculaire
04.51.12 ↔ Greffe de nerf du bras et de la main	04.79.21 ↔ Transplantation ainsi que transposition de nerf cérébral extracrânien avec suture interfasciculaire
04.51.13 ↔ Greffe de nerf du tronc et du membre inférieur	04.79.22 ↔ Transplantation ainsi que transposition du plexus brachial avec suture interfasciculaire
04.51.19 ↔ Greffe d'autre nerf crânien ou périphérique	04.79.23 ↔ Transplantation ainsi que transposition de nerf de l'épaule avec suture interfasciculaire
04.6X.00 ↔ Transposition de nerf crânien et périphérique, SAP	04.79.24 ↔ Transplantation ainsi que transposition de nerf du bras et de la main avec suture interfasciculaire
04.6X.10 ↔ Transposition de nerf cérébral extracrânien avec suture épineurale primaire	04.79.25 ↔ Transplantation ainsi que transposition de nerf du tronc et du membre inférieur avec suture interfasciculaire
04.6X.11 ↔ Transposition de nerf cérébral extracrânien avec suture épineurale secondaire	04.79.29 ↔ Transplantation ainsi que transposition d'autre nerf avec suture interfasciculaire
04.6X.12 ↔ Transposition de nerf cérébral extracrânien avec suture interfasciculaire primaire et secondaire	04.93.10 ↔ Ablation d'électrode(s) de neurostimulateur périphérique, électrode en baguette, système à une électrode
04.6X.20 ↔ Transposition du plexus brachial avec suture épineurale primaire	
04.6X.21 ↔ Transposition du plexus brachial avec suture épineurale secondaire	
04.6X.22 ↔ Transposition du plexus brachial avec suture interfasciculaire primaire	
04.6X.23 ↔ Transposition du plexus brachial avec suture interfasciculaire secondaire	
04.6X.30 ↔ Transposition de nerf de l'épaule avec suture épineurale primaire et secondaire	
04.6X.31 ↔ Transposition de nerf de l'épaule avec suture interfasciculaire primaire et secondaire	
04.6X.40 ↔ Transposition de nerf du bras avec suture épineurale primaire	

04.93.11 ↔ Ablation d'électrode(s) de neurostimulateur périphérique, électrode en baguette, système à plusieurs électrodes	38.06.15 ↔ Incision de l'artère rénale
04.93.20 ↔ Ablation d'électrode(s) de neurostimulateur périphérique, électrode à plaque, système à une électrode	38.06.16 ↔ Incision de l'artère mésentérique
04.93.21 ↔ Ablation d'électrode(s) de neurostimulateur périphérique, électrode à plaque, système à plusieurs électrodes	38.06.17 ↔ Incision de l'artère lombaire
04.93.40 ↔ Enlèvement d'électrode du nerf vague	38.06.18 ↔ Incision de l'artère iliaque
04.93.99 ↔ Ablation d'électrode(s) de neurostimulateur périphérique, autre	38.06.19 ↔ Incision d'artères viscérales, autre
04.94.11 ↔ Révision sans remplacement d'électrode(s) de neurostimulateur périphérique, électrode en baguette, système à une électrode	38.06.21 ↔ Incision d'artères abdominales artificielles
04.94.12 ↔ Révision sans remplacement d'électrode(s) de neurostimulateur périphérique, électrode en baguette, système à plusieurs électrodes	38.06.99 ↔ Incision d'artères abdominales, autre
04.94.13 ↔ Révision sans remplacement d'électrode(s) de neurostimulateur périphérique, électrode à plaque, système à une électrode	38.07.00 ↔ Incision de veines abdominales, SAP
04.94.14 ↔ Révision sans remplacement d'électrode(s) de neurostimulateur périphérique, électrode à plaque, système à plusieurs électrodes	38.07.10 ↔ Incision de veines abdominales profondes, SAP
04.94.15 ↔ Révision sans remplacement d'une électrode de stimulation du nerf vague	38.07.11 ↔ Incision de la veine cave inférieure
04.94.99 ↔ Révision sans remplacement d'électrode(s) de neurostimulateur périphérique, autre	38.07.12 ↔ Incision de la veine iliaque
04.99.00 ↔ Autre opération de nerf crânien et périphérique, SAP	38.07.19 ↔ Incision de veines abdominales profondes, autre
04.99.10 ↔ Implantation ou remplacement de neuroprothèse périphérique	38.07.21 ↔ Incision de veines abdominales artificielles
04.99.11 ↔ Révision sans remplacement de neuroprothèse périphérique	38.07.99 ↔ Incision de veines abdominales, autre
04.99.12 ↔ Ablation de neuroprothèse périphérique	38.12 ↔ Endartériectomie d'autres vaisseaux de la tête et du cou
04.99.99 ↔ Autre opération de nerf crânien et périphérique, autre	38.13 ↔ Endartériectomie de vaisseaux de membre supérieur
05.0 ↔ Section de nerf ou de ganglion sympathique	38.14.10 ↔ Endartériectomie de l'aorte ascendante et de la crosse aortique
05.21 ↔ Excision de ganglion sphéno-palatin	38.14.20 ↔ Endartériectomie de l'aorte descendante
05.22 ↔ Sympathectomie cervicale	38.14.30 ↔ Endartériectomie de l'aorte abdominale
05.23 ↔ Sympathectomie lombaire	38.14.40 ↔ Endartériectomie d'aorte artificielle
05.24 ↔ Sympathectomie présacrée	38.14.99 ↔ Endartériectomie de l'aorte, autre
05.25 ↔ Sympathectomie périartérielle	38.15.10 ↔ Endartériectomie de l'artère sous-clavière
05.26 ↔ Sympathectomie thoracique	38.15.20 ↔ Endartériectomie du tronc brachio-céphalique
05.29 ↔ Autre sympathectomie et excision de ganglion	38.15.30 ↔ Endartériectomie de l'artère pulmonaire
05.81 ↔ Réparation de nerf ou de ganglion sympathique	38.15.40 ↔ Endartériectomie de la veine pulmonaire
05.89 ↔ Autres opérations de nerf ou de ganglion sympathique	38.15.50 ↔ Endartériectomie d'autres vaisseaux thoraciques artificiels
29.92 ↔ Section du nerf glossopharyngien	38.15.99 ↔ Endartériectomie d'autres vaisseaux thoraciques, autre
31.91 ↔ Section de nerf laryngé	38.16.01 ↔ Endartériectomie et endoveinectomie de vaisseaux abdominaux artificiels
33.31 ↔ Destruction du nerf phrénique pour collapsothérapie du poumon	38.16.09 ↔ Endartériectomie et endoveinectomie de vaisseaux abdominaux, autre
38.04.00 ↔ Incision de l'aorte, SAP	38.16.11 ↔ Endartériectomie du tronc coeliaque
38.04.10 ↔ Incision de l'aorte ascendante et de la crosse aortique	38.16.12 ↔ Endartériectomie de l'artère gastrique
38.04.20 ↔ Incision de l'aorte descendante	38.16.13 ↔ Endartériectomie de l'artère hépatique
38.04.30 ↔ Incision de l'aorte abdominale	38.16.14 ↔ Endartériectomie de l'artère splénique
38.04.40 ↔ Incision d'aorte artificielle	38.16.15 ↔ Endartériectomie de l'artère rénale
38.04.99 ↔ Incision de l'aorte, autre	38.16.16 ↔ Endartériectomie de l'artère mésentérique
38.05.00 ↔ Incision d'autres vaisseaux thoraciques, SAP	38.16.17 ↔ Endartériectomie de l'artère lombaire
38.05.10 ↔ Incision d'autres artères thoraciques	38.16.18 ↔ Endartériectomie de l'artère iliaque
38.05.20 ↔ Incision de veines thoraciques, SAP	38.16.21 ↔ Endoveinectomie de la veine iliaque
38.05.21 ↔ Incision de veines thoraciques profondes	38.18.01 ↔ Endartériectomie et endoveinectomie de vaisseaux artificiels du membre inférieur
38.05.29 ↔ Incision de veines thoraciques, autre	38.18.09 ↔ Endartériectomie et endoveinectomie de vaisseaux de membre inférieur, autre
38.05.31 ↔ Incision d'autres vaisseaux thoraciques artificiels	38.18.10 ↔ Endartériectomie de l'artère fémorale (commune) (superficielle)
38.05.99 ↔ Incision d'autres vaisseaux thoraciques, autre	38.18.11 ↔ Endartériectomie de l'artère fémorale profonde
38.06.00 ↔ Incision d'artères abdominales, SAP	38.18.12 ↔ Endartériectomie de l'artère poplitée
38.06.10 ↔ Incision d'artères viscérales, SAP	38.18.21 ↔ Endoveinectomie de la veine fémorale
38.06.11 ↔ Incision du tronc coeliaque	38.32.10 ↔ Résection d'artères extracrâniennes de la tête et du cou, avec anastomose
38.06.12 ↔ Incision de l'artère gastrique	38.32.21 ↔ Résection de la veine jugulaire, avec anastomose
38.06.13 ↔ Incision de l'artère hépatique	38.32.22 ↔ Résection de veines extracrâniennes superficielles de la tête et du cou, avec anastomose
38.06.14 ↔ Incision de l'artère splénique	38.32.99 ↔ Résection d'autres vaisseaux de la tête et du cou, avec anastomose, autre
	38.33.00 ↔ Résection de vaisseaux de membre supérieur avec anastomose, SAP
	38.33.10 ↔ Résection d'artères de membre supérieur avec anastomose, SAP
	38.33.11 ↔ Résection d'artères du bras avec anastomose
	38.33.12 ↔ Résection de l'artère cubitale, avec anastomose
	38.33.13 ↔ Résection d'autres artères de l'avant-bras, avec anastomose
	38.33.14 ↔ Résection d'artères de la main, avec anastomose
	38.33.20 ↔ Résection de veines de membre supérieur, avec anastomose, SAP

38.33.21 ↔ Résection de la veine axillaire, avec anastomose	38.43.10 ↔ Résection d'artères de membre supérieur, avec remplacement
38.33.22 ↔ Résection d'autres veines profondes de membre supérieur, avec anastomose	38.43.11 ↔ Résection de l'artère axillaire, avec remplacement
38.33.23 ↔ Résection de veines superficielles de membre supérieur, avec anastomose	38.43.20 ↔ Résection de veines de membre supérieur, avec remplacement, SAP
38.33.99 ↔ Résection de vaisseaux de membre supérieur avec anastomose, autre	38.43.21 ↔ Résection de la veine axillaire, avec remplacement
38.34.10 ↔ Résection de l'aorte ascendante et de la crosse aortique, avec anastomose	38.43.28 ↔ Résection d'autres veines profondes de membre supérieur, avec remplacement
38.34.20 ↔ Résection de l'aorte descendante, avec anastomose	38.43.29 ↔ Résection de veines de membre supérieur, avec remplacement, autre
38.34.30 ↔ Résection de l'aorte abdominale, avec anastomose	38.43.99 ↔ Résection de vaisseaux de membre supérieur, avec remplacement, autre
38.34.99 ↔ Résection de l'aorte, avec anastomose, autre	38.44.10 ↔ Résection de l'aorte abdominale, par voie suprarénale, avec remplacement
38.35.00 ↔ Résection de vaisseaux thoraciques, avec anastomose, SAP	38.44.11 ↔ Résection de l'aorte abdominale, par voie infrarénale, avec remplacement
38.35.10 ↔ Résection d'artères thoraciques, avec anastomose, SAP	38.44.12 ↔ Résection de l'aorte abdominale, par voie juxtarénale, avec remplacement
38.35.11 ↔ Résection de l'artère sous-clavière, avec anastomose	38.44.99 ↔ Résection de l'aorte abdominale, avec remplacement, autre
38.35.12 ↔ Résection du tronc brachio-céphalique, avec anastomose	38.45.00 ↔ Résection de vaisseau thoracique, avec remplacement, SAP
38.35.13 ↔ Résection de l'artère pulmonaire, avec anastomose	38.45.12 ↔ Résection de l'aorte thoracique, avec remplacement
38.35.19 ↔ Résection d'artères thoraciques, avec anastomose, autre	38.45.13 ↔ Résection de l'aorte thoraco-abdominale, avec remplacement
38.35.20 ↔ Résection de veines thoraciques, avec anastomose, SAP	38.45.14 ↔ Résection de l'aorte thoracique avec remplacement par prothèse hybride
38.35.21 ↔ Résection de la veine pulmonaire, avec anastomose	38.45.15 ↔ Résection de l'aorte ascendante, avec remplacement
38.35.22 ↔ Résection de la veine sous-clavière, avec anastomose	38.45.16 ↔ Résection de la crosse aortique, avec remplacement
38.35.23 ↔ Résection de la veine cave supérieure, avec anastomose	38.45.17 ↔ Résection de l'aorte ascendante ainsi que de la crosse aortique, avec remplacement
38.35.28 ↔ Résection d'autres veines thoraciques profondes, avec anastomose	38.45.21 ↔ Résection de l'artère pulmonaire, avec remplacement
38.35.29 ↔ Résection de veines thoraciques, avec anastomose, autre	38.45.22 ↔ Résection du tronc brachio-céphalique, avec remplacement
38.35.99 ↔ Résection de vaisseaux thoraciques, avec anastomose, autre	38.45.29 ↔ Résection d'autres artères thoraciques, avec remplacement
38.36.11 ↔ Résection du tronc coeliaque, avec anastomose	38.45.31 ↔ Résection de la veine cave supérieure, avec remplacement
38.36.12 ↔ Résection de l'artère gastrique, avec anastomose	38.45.38 ↔ Résection d'autres veines thoraciques profondes, avec remplacement
38.36.13 ↔ Résection de l'artère hépatique, avec anastomose	38.45.39 ↔ Résection de veines thoraciques, avec remplacement, autre
38.36.14 ↔ Résection de l'artère splénique, avec anastomose	38.45.99 ↔ Résection de vaisseaux thoraciques, avec remplacement, autre
38.36.15 ↔ Résection de l'artère rénale, avec anastomose	38.46 ↔ Résection d'artères abdominales, avec remplacement
38.36.16 ↔ Résection de l'artère mésentérique, avec anastomose	38.47.11 ↔ Résection de la veine cave inférieure, avec remplacement
38.36.17 ↔ Résection de l'artère iliaque, avec anastomose	38.47.12 ↔ Résection de la veine iliaque, avec remplacement
38.36.19 ↔ Résection d'artères viscérales, avec anastomose, autre	38.47.19 ↔ Résection de veines abdominales profondes, avec remplacement, autre
38.36.99 ↔ Résection d'artères abdominales, avec anastomose, autre	38.47.99 ↔ Résection de veines abdominales, avec remplacement, autre
38.37.11 ↔ Résection de la veine cave inférieure, avec anastomose	38.48.10 ↔ Résection de l'artère fémorale (commune) (superficielle), avec remplacement
38.37.12 ↔ Résection de la veine iliaque, avec anastomose	38.48.11 ↔ Résection de l'artère fémorale profonde, avec remplacement
38.37.19 ↔ Résection de veines abdominales profondes, avec anastomose, autre	38.48.12 ↔ Résection de l'artère poplitée, avec remplacement
38.37.99 ↔ Résection de veines abdominales, avec anastomose, autre	38.48.13 ↔ Résection d'artères de la jambe, avec remplacement
38.38.10 ↔ Résection de l'artère fémorale (commune) (superficielle), avec anastomose	38.48.99 ↔ Résection d'artères de membre inférieur, avec remplacement, autre
38.38.11 ↔ Résection de l'artère fémorale profonde, avec anastomose	38.49.00 ↔ Résection de veines de membre inférieur, avec remplacement, SAP
38.38.12 ↔ Résection de l'artère poplitée, avec anastomose	38.49.10 ↔ Résection de veines profondes des membre inférieur, avec remplacement
38.38.99 ↔ Résection d'artères de membre inférieur, avec anastomose, autre	38.49.99 ↔ Résection de veines de membre inférieur, avec remplacement, autre
38.39.00 ↔ Résection de veines de membre inférieur, avec anastomose, SAP	38.50 ↔ Ligature et stripping de veines variqueuses, site non précisé
38.39.10 ↔ Résection de veines de membre inférieur avec anastomose, veines profondes	38.52 ↔ Ligature et stripping d'autres veines variqueuses de la tête et du cou
38.39.99 ↔ Résection de veines de membre inférieur, avec anastomose, autre	
38.42 ↔ Résection d'autres vaisseaux de la tête et du cou, avec remplacement	
38.43.00 ↔ Résection de vaisseaux de membre supérieur, avec remplacement, SAP	

38.53 ↔	Ligature et stripping de veines variqueuses de membre supérieur	38.7X.11 ↔	Insertion d'un système de protection anti-embolie dans la veine cave, par chirurgie ouverte
38.55 ↔	Ligature et stripping de veines variqueuses thoraciques	38.7X.12 ↔	Ablation d'un système de protection anti-embolie de la veine cave, par chirurgie ouverte
38.57 ↔	Ligature et stripping de veines variqueuses abdominales	38.7X.13 ↔	Ligature ou plicature de la veine cave, par chirurgie ouverte
38.59.00 ↔	Ligature et stripping de veines variqueuses des membres inférieurs, SAP	38.7X.19 ↔	Interruption de la veine cave, par chirurgie ouverte, autre
38.59.09 ↔	Ligature et stripping de veines variqueuses des membres inférieurs, autre	38.82.00 ↔	Autre occlusion chirurgicale de vaisseaux de la tête et du cou, SAP
38.59.11 ↔	Ligature et stripping de veines variqueuses des membres inférieurs, veines perforantes	38.82.10 ↔	Autre occlusion chirurgicale d'artères extracrâniennes de la tête et du cou
38.59.12 ↔	Ligature et stripping de veines variqueuses des membres inférieurs, veine grande saphène	38.82.20 ↔	Autre occlusion chirurgicale de veines extracrâniennes de la tête et du cou, SAP
38.59.13 ↔	Ligature et stripping de veines variqueuses des membres inférieurs, veine petite saphène	38.82.21 ↔	Autre occlusion chirurgicale de la veine jugulaire
38.59.14 ↔	Ligature et stripping de veines variqueuses des membres inférieurs, veines grande ainsi que petite saphène	38.82.22 ↔	Autre occlusion chirurgicale d'autres veines extracrâniennes de la tête et du cou
38.59.24 ↔	Crossectomie ainsi que stripping, veine grande saphène	38.82.29 ↔	Autre occlusion chirurgicale de veines extracrâniennes de la tête et du cou, autre
38.59.25 ↔	Crossectomie ainsi que stripping, veine petite saphène	38.82.99 ↔	Autre occlusion chirurgicale de vaisseaux de la tête et du cou, autre
38.59.26 ↔	Crossectomie ainsi que stripping, veines grande ainsi que petite saphène	38.83.11 ↔	Autre occlusion chirurgicale d'artères de la main
38.59.29 ↔	Crossectomie ainsi que stripping de veines variqueuses des membres inférieurs, autre	38.83.19 ↔	Autre occlusion chirurgicale d'autres artères de membre supérieur
38.59.31 ↔	Crossectomie (isolée), veine grande saphène	38.83.21 ↔	Autre occlusion chirurgicale de veines profondes de membre supérieur
38.59.32 ↔	Crossectomie (isolée), veine petite saphène	38.84.00 ↔	Autre occlusion chirurgicale de l'aorte, SAP
38.59.33 ↔	Crossectomie (isolée), veines saphènes grande ainsi que petite	38.84.09 ↔	Autre occlusion chirurgicale de l'aorte, autre
38.59.39 ↔	Crossectomie (isolée) de veines variqueuses des membres inférieurs, autre	38.84.10 ↔	Autre occlusion chirurgicale de l'aorte thoracique
38.59.40 ↔	Traitement de veines variqueuses par laser local	38.84.20 ↔	Autre occlusion chirurgicale de l'aorte abdominale
38.64.00 ↔	Autre excision de l'aorte, SAP	38.84.31 ↔	Ligature du canal artériel persistant
38.64.10 ↔	Autre excision de l'aorte thoracique	38.85.00 ↔	Autre occlusion chirurgicale d'autres vaisseaux thoraciques, SAP
38.64.20 ↔	Autre excision de l'aorte abdominale	38.85.11 ↔	Autre occlusion chirurgicale de l'artère sous-clavière
38.64.99 ↔	Autre excision de l'aorte, autre	38.85.12 ↔	Autre occlusion chirurgicale de l'artère pulmonaire
38.65.10 ↔	Autre excision d'artères thoraciques	38.85.13 ↔	Autre occlusion chirurgicale du tronc brachio-céphalique
38.65.20 ↔	Autre excision de veines thoraciques, SAP	38.85.21 ↔	Autre occlusion chirurgicale de la veine cave supérieure
38.65.21 ↔	Autre excision de la veine cave supérieure	38.85.22 ↔	Autre occlusion chirurgicale de la veine pulmonaire
38.65.22 ↔	Autre excision d'autres veines thoraciques profondes	38.85.23 ↔	Autre occlusion chirurgicale de la veine sous-clavière
38.65.29 ↔	Autre excision de veines thoraciques, autre	38.85.99 ↔	Autre occlusion chirurgicale d'autres vaisseaux thoraciques, autre
38.65.99 ↔	Autre excision de vaisseaux thoraciques, autre	38.86.00 ↔	Autre occlusion chirurgicale d'artères abdominales, SAP
38.66.00 ↔	Autre excision d'artères abdominales, SAP	38.86.10 ↔	Autre occlusion chirurgicale d'artères viscérales, SAP
38.66.10 ↔	Autre excision d'artères viscérales, SAP	38.86.11 ↔	Autre occlusion chirurgicale du tronc cœliaque
38.66.11 ↔	Autre excision du tronc cœliaque	38.86.12 ↔	Autre occlusion chirurgicale de l'artère gastrique
38.66.12 ↔	Autre excision de l'artère gastrique	38.86.13 ↔	Autre occlusion chirurgicale de l'artère hépatique
38.66.13 ↔	Autre excision de l'artère hépatique	38.86.14 ↔	Autre occlusion chirurgicale de l'artère splénique
38.66.14 ↔	Autre excision de l'artère splénique	38.86.15 ↔	Autre occlusion chirurgicale de l'artère rénale
38.66.15 ↔	Autre excision de l'artère rénale	38.86.16 ↔	Autre occlusion chirurgicale de l'artère mésentérique
38.66.16 ↔	Autre excision de l'artère mésentérique	38.86.17 ↔	Autre occlusion chirurgicale de l'artère iliaque
38.66.17 ↔	Autre excision de l'artère lombaire	38.86.19 ↔	Autre occlusion chirurgicale d'artères viscérales, autre
38.66.18 ↔	Autre excision de l'artère iliaque	38.86.99 ↔	Autre occlusion chirurgicale d'artères abdominales, autre
38.66.19 ↔	Autre excision d'artères viscérales, autre	38.87.00 ↔	Autre occlusion chirurgicale de veines abdominales, SAP
38.66.99 ↔	Autre excision d'artères abdominales, autre	38.87.10 ↔	Autre occlusion chirurgicale de veines abdominales profondes, SAP
38.67.00 ↔	Autre excision de veines abdominales, SAP	38.87.11 ↔	Autre occlusion chirurgicale de la veine cave inférieure
38.67.10 ↔	Autre excision de veines abdominales profondes, SAP	38.87.12 ↔	Autre occlusion chirurgicale des veines iliaques commune et interne
38.67.11 ↔	Autre excision de la veine cave inférieure	38.87.19 ↔	Autre occlusion chirurgicale de veines abdominales profondes, autre
38.67.12 ↔	Autre excision de la veine iliaque	38.87.99 ↔	Autre occlusion chirurgicale de veines abdominales, autre
38.67.19 ↔	Autre excision de veines abdominales profondes, autre	39.0X.00 ↔	Shunt d'artère systémique à pulmonaire, SAP
38.67.99 ↔	Autre excision de veines abdominales, autre		
38.68.00 ↔	Autre excision d'artères de membre inférieur, SAP		
38.68.10 ↔	Autre excision d'artères de la cuisse		
38.68.20 ↔	Autre excision d'artères de la jambe et du pied		
38.68.99 ↔	Autre excision d'artères de membre inférieur, autre		
38.69 ↔	Autre excision de veines de membre inférieur		
38.7X.10 ↔	Interruption de la veine cave, par chirurgie ouverte, SAP		

39.0X.10 ↔	Anastomose entre artère sous-clavière et artère pulmonaire [Blalock-Taussig]	39.26.99 ↔	Autre pontage ou shunt vasculaire intra-abdominal, autre
39.0X.11 ↔	Anastomose entre aorte et artère pulmonaire droite [Waterston-Cooley]	39.28 ↔	Pontage ou shunt vasculaire extra-intracrânien
39.0X.12 ↔	Anastomose entre aorte descendante et artère pulmonaire gauche [Potts-Smith]	39.29.09 ↔	Autre pontage ou shunt vasculaire (périphérique), autre
39.0X.13 ↔	Anastomose entre artère pulmonaire gauche et droite	39.29.10 ↔	Pontage ou shunt vasculaire d'artères de membre inférieur, SAP
39.0X.20 ↔	Shunt prothétique d'artère pulmonaire à aorte, central	39.29.11 ↔	Shunt ou pontage vasculaire fémoro-fémoral
39.0X.21 ↔	Shunt prothétique d'artère pulmonaire à aorte, périphérique	39.29.12 ↔	Shunt ou pontage vasculaire fémoro-poplité
39.0X.23 ↔	Cerclage [banding] de l'artère pulmonaire	39.29.13 ↔	Shunt ou pontage vasculaire fémoro-crural
39.0X.24 ↔	Shunt d'artère systémique à pulmonaire, opération de Damus-Kay-Stansel	39.29.14 ↔	Shunt ou pontage vasculaire fémoro-pédieux
39.0X.99 ↔	Shunt d'artère systémique à pulmonaire, autre	39.29.15 ↔	Shunt ou pontage vasculaire poplitéo-crural ou poplitéo-pédieux
39.10 ↔	Shunt veineux intra-abdominal, SAP	39.29.16 ↔	Pontage ou shunt vasculaire d'artères de la jambe et du pied
39.11.00 ↔	Création et révision de shunt portosystémique, TIPSS, SAP	39.29.19 ↔	Pontage ou shunt vasculaire d'artères de membre inférieur, autre
39.11.11 ↔	Création de shunt portosystémique, recours à l'angioplastie percutanée (à ballonnet)	39.29.20 ↔	Pontage ou shunt vasculaire d'artères de membre supérieur
39.11.12 ↔	Création de shunt portosystémique, thrombolyse et thrombectomie percutanées	39.29.30 ↔	Autre pontage ou shunt vasculaire (périphérique), extra-anatomique, SAP
39.11.13 ↔	Création de shunt portosystémique, utilisation d'un stent	39.29.31 ↔	Shunt ou pontage vasculaire sous-clavio-fémoral
39.11.21 ↔	Révision de shunt portosystémique, fermeture percutanée	39.29.32 ↔	Shunt ou pontage vasculaire axillo-fémoral
39.11.22 ↔	Révision de shunt portosystémique, recours à l'insertion d'un stent	39.29.33 ↔	Pontage croisé fémoro-fémoral
39.11.23 ↔	Révision de shunt portosystémique avec thrombectomie et thrombolyse percutanées	39.29.39 ↔	Autre pontage ou shunt vasculaire (périphérique), extra-anatomique, autre
39.11.24 ↔	Révision de shunt portosystémique avec réduction percutanée du diamètre d'un shunt portosystémique existant	39.29.40 ↔	Shunt ou pontage vasculaire de veines
39.11.99 ↔	Création et révision de shunt portosystémique, TIPSS, autre	39.29.81 ↔	Shunt peropératoire temporaire, artério-artériel
39.19 ↔	Shunt veineux intra-abdominal, autre	39.29.82 ↔	Shunt peropératoire temporaire, artério-veineux
39.22.11 ↔	Pontage carotido-carotidien	39.29.89 ↔	Shunt peropératoire temporaire, autre
39.22.12 ↔	Pontage entre artère carotide et artère vertébrale	39.2A ↔	Pontage ou shunt vasculaire intra-intracrânien
39.22.13 ↔	Pontage entre artère carotide et artère sous-clavière [pontage carotido-sous-clavier]	39.31.10 ↔	Suture d'artère de la tête et du cou, SAP
39.22.14 ↔	Pontage entre artère carotide et aorte	39.31.11 ↔	Suture d'artère intracrânienne
39.22.19 ↔	Pontage de l'artère carotide, autre	39.31.19 ↔	Suture d'artère de la tête et du cou, autre
39.22.21 ↔	Pontage entre artère sous-clavière et aorte	39.31.20 ↔	Suture d'artère du bras, SAP
39.22.29 ↔	Pontage de l'artère sous-clavière, autre	39.31.21 ↔	Suture de l'artère axillaire
39.22.99 ↔	Pontage entre aorte, artère sous-clavière et carotide, autre	39.31.22 ↔	Suture de l'artère brachiale
39.23 ↔	Autre pontage ou shunt vasculaire intrathoracique	39.31.29 ↔	Suture d'artère du bras, autre
39.24 ↔	Bypass aorto-rénal	39.31.30 ↔	Suture d'artère de l'avant-bras
39.25.09 ↔	Pontage vasculaire de l'aorte ou de l'artère iliaque vers d'autres artères de membre inférieur, autre	39.31.40 ↔	Suture d'artère de la main
39.25.11 ↔	Pontage aorto-iliaque	39.31.50 ↔	Suture d'artère du membre inférieur
39.25.12 ↔	Pontage aorto-fémoral	39.31.60 ↔	Suture de l'aorte, SAP
39.25.13 ↔	Pontage aorto-poplité	39.31.61 ↔	Suture de l'aorte thoracique
39.25.14 ↔	Pontage aorto-crural	39.31.62 ↔	Suture de l'aorte abdominale
39.25.15 ↔	Pontage aorto-ilio-fémoral	39.31.69 ↔	Suture de l'aorte, autre
39.25.16 ↔	Pontage Aorto-ilio-poplité	39.31.70 ↔	Suture d'autres artères thoraciques, SAP
39.25.21 ↔	Pontage ilio-iliaque	39.31.71 ↔	Suture de l'artère pulmonaire
39.25.22 ↔	Pontage ilio-fémoral	39.31.72 ↔	Suture du tronc brachio-céphalique
39.25.23 ↔	Pontage ilio-poplité	39.31.73 ↔	Suture de l'artère sous-clavière
39.25.24 ↔	Pontage ilio-crural	39.31.79 ↔	Suture d'artères thoraciques, autre
39.25.30 ↔	Pontage par le trou obturateur (extra-anatomique)	39.31.80 ↔	Suture d'artères abdominales, SAP
39.26.10 ↔	Autre pontage ou shunt vasculaire intra-abdominal, artères viscérales	39.31.81 ↔	Suture du tronc coeliaque
39.26.11 ↔	Autre pontage ou shunt vasculaire intra-abdominal, aorte	39.31.82 ↔	Suture de l'artère gastrique
39.26.12 ↔	Autre pontage ou shunt vasculaire intra-abdominal, artère rénale	39.31.83 ↔	Suture de l'artère hépatique
39.26.19 ↔	Autre pontage ou shunt vasculaire intra-abdominal, autres artères viscérales	39.31.84 ↔	Suture de l'artère splénique
		39.31.85 ↔	Suture de l'artère rénale
		39.31.86 ↔	Suture de l'artère mésentérique
		39.31.87 ↔	Suture de l'artère lombaire
		39.31.88 ↔	Suture de l'artère iliaque
		39.31.89 ↔	Suture d'artères abdominales, autre
		39.32.11 ↔	Suture de veine intracrânienne
		39.32.19 ↔	Suture de veine de la tête et du cou, autre
		39.32.30 ↔	Suture de veine thoracique, SAP
		39.32.31 ↔	Suture de la veine cave supérieure
		39.32.32 ↔	Suture de la veine brachio-céphalique
		39.32.39 ↔	Suture de veine thoracique, autre
		39.32.40 ↔	Suture de veine abdominale, SAP
		39.32.41 ↔	Suture de la veine cave inférieure
		39.32.42 ↔	Suture des veines iliaques commune et interne
		39.49.10 ↔	Révision d'anastomose vasculaire
		39.49.30 ↔	Remplacement de conduit cardiaque

39.52.00 ↔	Autre réparation d'anévrisme, SAP	39.56.51 ↔	Réparation de la veine cave inférieure avec patch de tissu
39.52.11 ↔	Autre réparation d'anévrisme de vaisseaux intracrâniens	39.56.52 ↔	Réparation de la veine iliaque avec patch de tissu
39.52.19 ↔	Autre réparation d'anévrisme de vaisseaux de la tête et du cou, autre	39.56.59 ↔	Réparation de veines abdominales avec patch de tissu, autre
39.52.20 ↔	Autre réparation d'anévrisme de l'aorte, SAP	39.56.60 ↔	Réparation de vaisseaux du membre inférieur avec patch de tissu, SAP
39.52.21 ↔	Autre réparation chirurgicale ouverte d'anévrisme de l'aorte ascendante, de la crosse aortique et de l'aorte thoracique	39.56.61 ↔	Réparation d'artères du membre inférieur avec patch de tissu
39.52.22 ↔	Autre réparation chirurgicale ouverte d'anévrisme de l'aorte abdominale	39.56.62 ↔	Réparation de la veine fémorale et de la veine poplitée avec patch de tissu
39.52.29 ↔	Autre réparation d'anévrisme de l'aorte, autre	39.56.63 ↔	Réparation d'autres veines profondes du membre inférieur avec patch de tissu
39.53 ↔	Réparation de fistule artério-veineuse	39.56.64 ↔	Réparation de veines superficielles de la cuisse avec patch de tissu
39.54.00 ↔	Opération de réentrée, SAP	39.56.69 ↔	Réparation de vaisseaux du membre inférieur avec patch de tissu, autre
39.54.09 ↔	Opération de réentrée, autre	39.56.99 ↔	Réparation d'un vaisseau sanguin avec patch de tissu (plastie), autre
39.54.11 ↔	Opération de réentrée, aorte thoracique, par chirurgie ouverte	39.57.00 ↔	Réparation d'un vaisseau sanguin avec patch synthétique (plastie), SAP
39.54.12 ↔	Opération de réentrée, aorte thoracique, par voie endovasculaire	39.57.11 ↔	Réparation de vaisseaux intracrâniens avec patch synthétique
39.54.21 ↔	Opération de réentrée, aorte abdominale, par chirurgie ouverte	39.57.12 ↔	Réparation d'artères extracrâniennes de la tête et du cou avec patch synthétique
39.54.22 ↔	Opération de réentrée, aorte abdominale, par voie endovasculaire	39.57.13 ↔	Réparation de la veine jugulaire avec patch synthétique
39.54.91 ↔	Opération de réentrée, autres vaisseaux, par chirurgie ouverte	39.57.19 ↔	Réparation de vaisseaux de la tête et du cou avec patch synthétique, autre
39.54.92 ↔	Opération de réentrée, autres vaisseaux, par voie endovasculaire	39.57.20 ↔	Réparation de vaisseaux du membre supérieur avec patch synthétique, SAP
39.55 ↔	Réimplantation de vaisseau rénal aberrant	39.57.21 ↔	Réparation d'artères du membre supérieur avec patch synthétique
39.56.00 ↔	Réparation d'un vaisseau sanguin, avec patch de tissu (plastie), SAP	39.57.22 ↔	Réparation de la veine sous-clavière, de la veine axillaire et de la veine brachio-céphalique avec patch synthétique
39.56.11 ↔	Réparation de vaisseaux intracrâniens avec patch de tissu	39.57.23 ↔	Réparation d'autres veines profondes du membre supérieur avec patch synthétique
39.56.12 ↔	Réparation de la veine jugulaire avec patch de tissu	39.57.29 ↔	Réparation de vaisseaux du membre supérieur avec patch synthétique, autre
39.56.19 ↔	Réparation de vaisseaux de la tête et du cou avec patch de tissu, autre	39.57.30 ↔	Réparation de vaisseaux thoraciques avec patch synthétique, SAP
39.56.20 ↔	Réparation de vaisseaux du membre supérieur avec patch de tissu, SAP	39.57.31 ↔	Réparation de l'aorte thoracique avec patch synthétique
39.56.21 ↔	Réparation d'artères du membre supérieur avec patch de tissu	39.57.32 ↔	Réparation de la veine pulmonaire avec patch synthétique
39.56.22 ↔	Réparation de la veine sous-clavière, de la veine axillaire et de la veine brachio-céphalique avec patch de tissu	39.57.33 ↔	Réparation de la veine cave supérieure avec patch synthétique
39.56.23 ↔	Réparation d'autres veines profondes du membre supérieur avec patch de tissu	39.57.39 ↔	Réparation de vaisseaux thoraciques avec patch synthétique, autre
39.56.29 ↔	Réparation de vaisseaux du membre supérieur avec patch de tissu, autre	39.57.40 ↔	Réparation d'artères abdominales avec patch synthétique, SAP
39.56.30 ↔	Réparation de vaisseaux thoraciques avec patch de tissu, SAP	39.57.41 ↔	Réparation de l'aorte abdominale avec patch synthétique
39.56.31 ↔	Réparation de l'aorte thoracique avec patch de tissu	39.57.42 ↔	Réparation du tronc cœliaque avec patch synthétique
39.56.32 ↔	Réparation de la veine pulmonaire avec patch de tissu	39.57.43 ↔	Réparation de l'artère gastrique avec patch synthétique
39.56.33 ↔	Réparation de la veine cave supérieure avec patch de tissu	39.57.44 ↔	Réparation de l'artère hépatique avec patch synthétique
39.56.39 ↔	Réparation de vaisseaux thoraciques avec patch de tissu, autre	39.57.45 ↔	Réparation de l'artère splénique avec patch synthétique
39.56.40 ↔	Réparation d'artères abdominales avec patch de tissu, SAP	39.57.46 ↔	Réparation de l'artère rénale avec patch synthétique
39.56.41 ↔	Réparation de l'aorte abdominale avec patch de tissu	39.57.47 ↔	Réparation de l'artère mésentérique avec patch synthétique
39.56.42 ↔	Réparation du tronc cœliaque avec patch de tissu	39.57.48 ↔	Réparation de l'artère iliaque avec patch synthétique
39.56.43 ↔	Réparation de l'artère gastrique avec patch de tissu	39.57.49 ↔	Réparation d'artères abdominales avec patch synthétique, autre
39.56.44 ↔	Réparation de l'artère hépatique avec patch de tissu	39.57.50 ↔	Réparation de veines abdominales avec patch synthétique, SAP
39.56.45 ↔	Réparation de l'artère splénique avec patch de tissu		
39.56.46 ↔	Réparation de l'artère rénale avec patch de tissu		
39.56.47 ↔	Réparation de l'artère mésentérique avec patch de tissu		
39.56.48 ↔	Réparation de l'artère iliaque avec patch de tissu		
39.56.49 ↔	Réparation d'artères abdominales avec patch de tissu, autre		
39.56.50 ↔	Réparation de veines abdominales avec patch de tissu, SAP		

39.57.51 ↔ Réparation de la veine cave inférieure avec patch synthétique	39.7A.09 ↔ Implantation endovasculaire d'une endoprothèse [stent graft] dans d'autres vaisseaux, autre
39.57.52 ↔ Réparation de la veine iliaque avec patch synthétique	39.7A.11 ↔ Implantation endovasculaire, iliaque, 1 stent graft, sans ouverture
39.57.59 ↔ Réparation de veines abdominales avec patch synthétique, autre	39.7A.12 ↔ Implantation endovasculaire, iliaque, 2 stents grafts, sans ouverture
39.57.60 ↔ Réparation de vaisseaux du membre inférieur avec patch synthétique, SAP	39.7A.13 ↔ Implantation endovasculaire, iliaque, 3 stents grafts, sans ouverture
39.57.61 ↔ Réparation d'artères du membre inférieur avec patch synthétique	39.7A.14 ↔ Implantation endovasculaire, iliaque, 4 stents grafts, sans ouverture
39.57.62 ↔ Réparation de la veine fémorale et de la veine poplitée avec patch synthétique	39.7A.15 ↔ Implantation endovasculaire, iliaque, 5 stents grafts, sans ouverture
39.57.63 ↔ Réparation d'autres veines profondes du membre inférieur avec patch synthétique	39.7A.16 ↔ Implantation endovasculaire, iliaque, 6 stents grafts et plus, sans ouverture
39.57.64 ↔ Réparation de veines superficielles de la cuisse avec patch synthétique	39.7A.21 ↔ Implantation endovasculaire d'une endoprothèse [stent graft] dans les artères du bassin, iliaque, avec ouverture
39.57.69 ↔ Réparation de vaisseaux du membre inférieur avec patch synthétique, autre	39.8X.10 ↔ Exploration du corps carotidien et d'autres corps vasculaires
39.57.99 ↔ Réparation d'un vaisseau sanguin avec patch synthétique (plastie), autre	39.8X.11 ↔ Excision du corps carotidien et d'autres corps vasculaires
39.59.30 ↔ Autre réparation de vaisseaux de la tête et du cou, SAP	39.8X.21 ↔ Révision sans remplacement de générateur d'impulsions pour activation du baroréflexe
39.59.31 ↔ Autre réparation de vaisseaux intracrâniens	39.8X.22 ↔ Ablation de générateur d'impulsions pour activation du baroréflexe
39.59.32 ↔ Autre réparation d'artère vertébrale extracrânienne	39.8X.31 ↔ Révision sans remplacement d'électrode(s) pour activation du baroréflexe
39.59.33 ↔ Autre réparation d'artères extracrâniennes de la tête et du cou, autre	39.8X.32 ↔ Ablation d'électrode(s) pour activation du baroréflexe
39.59.34 ↔ Autre réparation de la veine jugulaire	39.8X.99 ↔ Opération du corps carotidien, du sinus carotidien et d'autres corps vasculaires, autre
39.59.39 ↔ Autre réparation de vaisseaux de la tête et du cou, autre	39.99.10 ↔ Aortopexie
39.59.40 ↔ Autre réparation de vaisseaux de membre supérieur, SAP	39.99.20 ↔ Opérations d'anomalies vasculaires congénitales, SAP
39.59.41 ↔ Autre réparation d'artères de membre supérieur	39.99.21 ↔ Opérations d'anomalie congénitale de l'isthme aortique (sténose) ou d'interruption de la crosse aortique
39.59.42 ↔ Autre réparation de la veine sous-clavière, de la veine axillaire et de la veine brachio-céphalique	39.99.22 ↔ Opérations d'anomalie congénitale de l'artère ou de la veine pulmonaire ou d'une artère sous-clavière droite rétro-œsophagienne [arteria lusoria]
39.59.48 ↔ Autre réparation d'autres veines profondes du membre supérieur	39.99.23 ↔ Opérations d'anomalies congénitales de la veine cave
39.59.49 ↔ Autre réparation de vaisseaux de membre supérieur, autre	39.99.24 ↔ Opération et unifocalisation de vaisseaux collatéraux congénitaux
39.59.50 ↔ Autre réparation de vaisseaux thoraciques, SAP	39.99.31 ↔ Fermeture par cathéter du canal artériel de Botal, avec coil
39.59.51 ↔ Autre réparation de l'aorte thoracique	39.99.32 ↔ Fermeture par cathéter du canal artériel de Botal, avec obturateur d'Amplatz
39.59.52 ↔ Autre réparation de l'artère pulmonaire	39.99.38 ↔ Fermeture par cathéter du canal artériel de Botal, autre
39.59.53 ↔ Autre réparation d'artères thoraciques, autre	39.99.39 ↔ Opérations d'autres anomalies vasculaires congénitales
39.59.54 ↔ Autre réparation de la veine pulmonaire	81.82.46 ↔ Réparation de la coiffe des rotateurs, transfert du tendon du grand dorsal
39.59.55 ↔ Autre réparation de la veine cave supérieure	81.82.47 ↔ Réparation de la coiffe des rotateurs, transfert du tendon du grand pectoral
39.59.59 ↔ Autre réparation de vaisseaux thoraciques, autre	83.43.10 ↔ Prélèvement de lambeau myocutané pour greffe
39.59.60 ↔ Autre réparation d'artères abdominales, SAP	83.43.11 ↔ Prélèvement de lambeau ostéomyocutané ou ostéofasciocutané pour greffe
39.59.61 ↔ Autre réparation de l'aorte abdominale	83.43.99 ↔ Excision [prélèvement] de muscle ou de fascia pour greffe, autre
39.59.62 ↔ Autre réparation du tronc coélique	83.71.10 ↔ Avancement de tendon, tête et cou
39.59.63 ↔ Autre réparation de l'artère gastrique	83.71.11 ↔ Avancement de tendon, épaule et aisselle
39.59.64 ↔ Autre réparation de l'artère hépatique	83.71.12 ↔ Avancement de tendon, bras et coude
39.59.65 ↔ Autre réparation de l'artère splénique	83.71.13 ↔ Avancement de tendon, avant-bras
39.59.66 ↔ Autre réparation de l'artère rénale	83.71.14 ↔ Avancement de tendon, paroi thoracique, abdomen et dos
39.59.67 ↔ Autre réparation de l'artère mésentérique	83.71.15 ↔ Avancement de tendon, région inguino-génitale et fesses
39.59.68 ↔ Autre réparation de l'artère iliaque	83.71.16 ↔ Avancement de tendon, membre inférieur
39.59.69 ↔ Autre réparation d'artères abdominales, autre	83.71.19 ↔ Avancement de tendon, autre site
39.59.70 ↔ Autre réparation de veines abdominales, SAP	
39.59.71 ↔ Autre réparation de la veine cave inférieure	
39.59.72 ↔ Autre réparation de la veine iliaque	
39.59.79 ↔ Autre réparation de veines abdominales, autre	
39.59.80 ↔ Autre réparation de vaisseaux de membre inférieur, SAP	
39.59.81 ↔ Autre réparation d'artères de membre inférieur	
39.59.82 ↔ Autre réparation de la veine fémorale	
39.59.83 ↔ Autre réparation de la veine poplitée	
39.59.88 ↔ Autre réparation d'autres veines profondes du membre inférieur	
39.59.89 ↔ Autre réparation de vaisseaux de membre inférieur, autre	
39.59.90 ↔ Autre réparation de vaisseau, plastie de valves veineuses	

83.71.99 ↔	Avancement de tendon, autre	83.82.15 ↔	Grefe de fascia, région inguino-génitale et fesses
83.76.10 ↔	Autre transposition de tendon, tête et cou	83.82.16 ↔	Grefe de fascia, membre inférieur
83.76.11 ↔	Autre transposition de tendon, épaule et aisselle	83.82.19 ↔	Grefe de fascia, autre site
83.76.12 ↔	Autre transposition de tendon, bras et coude	83.82.20 ↔	Grefe de lambeau musculaire ou fascial local, tête et cou
83.76.13 ↔	Autre transposition de tendon, avant-bras	83.82.21 ↔	Grefe de lambeau musculaire ou fascial local, épaule et aisselle
83.76.14 ↔	Autre transposition de tendon, paroi thoracique et dos	83.82.22 ↔	Grefe de lambeau musculaire ou fascial local, bras et coude
83.76.15 ↔	Autre transposition de tendon, région inguino-génitale et fesses	83.82.23 ↔	Grefe de lambeau musculaire ou fascial local, avant-bras
83.76.16 ↔	Autre transposition de tendon, membre inférieur	83.82.24 ↔	Grefe de lambeau musculaire ou fascial local, paroi thoracique, abdomen et dos
83.76.19 ↔	Autre transposition de tendon, autre site	83.82.25 ↔	Grefe de lambeau musculaire ou fascial local, région inguino-génitale et fesses
83.78.10 ↔	Transfert de tendon, tête et cou	83.82.26 ↔	Grefe de lambeau musculaire ou fascial local, membre inférieur
83.78.11 ↔	Transfert de tendon, épaule et aisselle	83.82.29 ↔	Grefe de lambeau musculaire ou fascial local, autre site
83.78.12 ↔	Transfert de tendon, bras et coude	83.82.30 ↔	Grefe de lambeau ostéomyocutané ou ostéofasciocutané, tête et cou
83.78.13 ↔	Transfert de tendon, avant-bras	83.82.31 ↔	Grefe de lambeau ostéomyocutané ou ostéofasciocutané, épaule et aisselle
83.78.14 ↔	Transfert de tendon, paroi thoracique, abdomen et dos	83.82.32 ↔	Grefe de lambeau ostéomyocutané ou ostéofasciocutané, bras et coude
83.78.15 ↔	Transfert de tendon, région inguino-génitale et fesses	83.82.33 ↔	Grefe de lambeau ostéomyocutané ou ostéofasciocutané, avant-bras
83.78.16 ↔	Transfert de tendon, membre inférieur	83.82.34 ↔	Grefe de lambeau ostéomyocutané ou ostéofasciocutané, paroi thoracique, abdomen et dos
83.78.19 ↔	Transfert de tendon, autre site	83.82.35 ↔	Grefe de lambeau ostéomyocutané ou ostéofasciocutané, région inguino-génitale et fesses
83.79 ↔	Autre transposition de muscle	83.82.36 ↔	Grefe de lambeau ostéomyocutané ou ostéofasciocutané, membre inférieur
83.81.10 ↔	Grefe de tendon, tête et cou	83.82.39 ↔	Grefe de lambeau ostéomyocutané ou ostéofasciocutané, autre site
83.81.11 ↔	Grefe de tendon, épaule et aisselle		
83.81.12 ↔	Grefe de tendon, bras et coude		
83.81.13 ↔	Grefe de tendon, avant-bras		
83.81.14 ↔	Grefe de tendon, paroi thoracique, abdomen et dos		
83.81.15 ↔	Grefe de tendon, région inguino-génitale et fesses		
83.81.16 ↔	Grefe de tendon, membre inférieur		
83.81.19 ↔	Grefe de tendon, autre site		
83.82.10 ↔	Grefe de fascia, tête et cou		
83.82.11 ↔	Grefe de fascia, épaule et aisselle		
83.82.12 ↔	Grefe de fascia, bras et coude		
83.82.13 ↔	Grefe de fascia, avant-bras		
83.82.14 ↔	Grefe de fascia, paroi thoracique, abdomen et dos		

Procédure I08-11

81.40.31 ↔	Arthroplastie de l'articulation coxo-fémorale avec ostéotomie pelvienne, triple ostéotomie	81.47.16 ↔	Grefe de ménisque, genou
------------	--	------------	--------------------------

Diagnostic I08-2

G80.0	Paralysie cérébrale spastique quadriplégique	G80.3	Paralysie cérébrale dyskinétique
G80.1	Paralysie cérébrale spastique diplégique	G80.4	Paralysie cérébrale ataxique
G80.2	Infirmité motrice cérébrale, forme spastique hémiparétique	G80.8	Autres infirmités motrices cérébrales
		G83.0	Diparésie et diplégie des membres supérieurs

Diagnostic I08-3

A18.0	Tuberculose des os et des articulations	M00.09	Arthrite et polyarthrite à staphylocoques: Localisations non précisées
A54.4	Infection gonococcique du système ostéo-articulaire et des muscles	M00.10	Arthrite et polyarthrite à pneumocoques: Sièges multiples
A66.6	Lésions ostéo-articulaires pianiques	M00.11	Arthrite et polyarthrite à pneumocoques: Région scapulaire
L40.5	Psoriasis arthropathique {M07.0-M07.3}, {M09.0-}	M00.12	Arthrite et polyarthrite à pneumocoques: Bras
M00.00	Arthrite et polyarthrite à staphylocoques: Sièges multiples	M00.13	Arthrite et polyarthrite à pneumocoques: Avant-bras
M00.01	Arthrite et polyarthrite à staphylocoques: Région scapulaire	M00.14	Arthrite et polyarthrite à pneumocoques: Main
M00.02	Arthrite et polyarthrite à staphylocoques: Bras	M00.15	Arthrite et polyarthrite à pneumocoques: Région pelvienne et cuisse
M00.03	Arthrite et polyarthrite à staphylocoques: Avant-bras	M00.16	Arthrite et polyarthrite à pneumocoques: Jambe
M00.04	Arthrite et polyarthrite à staphylocoques: Main	M00.17	Arthrite et polyarthrite à pneumocoques: Cheville et pied
M00.05	Arthrite et polyarthrite à staphylocoques: Région pelvienne et cuisse	M00.18	Arthrite et polyarthrite à pneumocoques: Autres
M00.06	Arthrite et polyarthrite à staphylocoques: Jambe	M00.19	Arthrite et polyarthrite à pneumocoques: Localisations non précisées
M00.07	Arthrite et polyarthrite à staphylocoques: Cheville et pied	M00.20	Autres arthrites et polyarthrites à streptocoques: Sièges multiples
M00.08	Arthrite et polyarthrite à staphylocoques: Autres		

M00.21	Autres arthrites et polyarthrites à streptocoques: Région scapulaire	M02.32	Syndrome oculo-uréthro-synovial [Fiessinger-Leroy-Reiter]: Bras
M00.22	Autres arthrites et polyarthrites à streptocoques: Bras	M02.33	Syndrome oculo-uréthro-synovial [Fiessinger-Leroy-Reiter]: Avant-bras
M00.23	Autres arthrites et polyarthrites à streptocoques: Avant-bras	M02.34	Syndrome oculo-uréthro-synovial [Fiessinger-Leroy-Reiter]: Main
M00.24	Autres arthrites et polyarthrites à streptocoques: Main	M02.35	Syndrome oculo-uréthro-synovial [Fiessinger-Leroy-Reiter]: Région pelvienne et cuisse
M00.25	Autres arthrites et polyarthrites à streptocoques: Région pelvienne et cuisse	M02.36	Syndrome oculo-uréthro-synovial [Fiessinger-Leroy-Reiter]: Jambe
M00.26	Autres arthrites et polyarthrites à streptocoques: Jambe	M02.37	Syndrome oculo-uréthro-synovial [Fiessinger-Leroy-Reiter]: Cheville et pied
M00.27	Autres arthrites et polyarthrites à streptocoques: Cheville et pied	M02.38	Syndrome oculo-uréthro-synovial [Fiessinger-Leroy-Reiter]: Autres
M00.28	Autres arthrites et polyarthrites à streptocoques: Autres	M02.39	Syndrome oculo-uréthro-synovial [Fiessinger-Leroy-Reiter]: Localisations non précisées
M00.29	Autres arthrites et polyarthrites à streptocoques: Localisations non précisées	M02.90	Arthrite réactionnelle, sans précision: Sièges multiples
M00.80	Arthrite et polyarthrite dues à d'autres bactéries précisées: Sièges multiples	M02.91	Arthrite réactionnelle, sans précision: Région scapulaire
M00.81	Arthrite et polyarthrite dues à d'autres bactéries précisées: Région scapulaire	M02.92	Arthrite réactionnelle, sans précision: Bras
M00.82	Arthrite et polyarthrite dues à d'autres bactéries précisées: Bras	M02.93	Arthrite réactionnelle, sans précision: Avant-bras
M00.83	Arthrite et polyarthrite dues à d'autres bactéries précisées: Avant-bras	M02.94	Arthrite réactionnelle, sans précision: Main
M00.84	Arthrite et polyarthrite dues à d'autres bactéries précisées: Main	M02.95	Arthrite réactionnelle, sans précision: Région pelvienne et cuisse
M00.85	Arthrite et polyarthrite dues à d'autres bactéries précisées: Région pelvienne et cuisse	M02.96	Arthrite réactionnelle, sans précision: Jambe
M00.86	Arthrite et polyarthrite dues à d'autres bactéries précisées: Jambe	M02.97	Arthrite réactionnelle, sans précision: Cheville et pied
M00.87	Arthrite et polyarthrite dues à d'autres bactéries précisées: Cheville et pied	M02.98	Arthrite réactionnelle, sans précision: Autres
M00.88	Arthrite et polyarthrite dues à d'autres bactéries précisées: Autres	M02.99	Arthrite réactionnelle, sans précision: Localisations non précisées
M00.89	Arthrite et polyarthrite dues à d'autres bactéries précisées: Localisations non précisées	M05.00	Syndrome de Felty: Sièges multiples
M00.90	Arthrite à bactéries pyogènes, sans précision: Sièges multiples	M05.01	Syndrome de Felty: Région scapulaire
M00.91	Arthrite à bactéries pyogènes, sans précision: Région scapulaire	M05.02	Syndrome de Felty: Bras
M00.92	Arthrite à bactéries pyogènes, sans précision: Bras	M05.03	Syndrome de Felty: Avant-bras
M00.93	Arthrite à bactéries pyogènes, sans précision: Avant-bras	M05.04	Syndrome de Felty: Main
M00.94	Arthrite à bactéries pyogènes, sans précision: Main	M05.05	Syndrome de Felty: Région pelvienne et cuisse
M00.95	Arthrite à bactéries pyogènes, sans précision: Région pelvienne et cuisse	M05.06	Syndrome de Felty: Jambe
M00.96	Arthrite à bactéries pyogènes, sans précision: Jambe	M05.07	Syndrome de Felty: Cheville et pied
M00.97	Arthrite à bactéries pyogènes, sans précision: Cheville et pied	M05.08	Syndrome de Felty: Autres
M00.98	Arthrite à bactéries pyogènes, sans précision: Autres	M05.09	Syndrome de Felty: Localisations non précisées
M00.99	Arthrite à bactéries pyogènes, sans précision: Localisations non précisées	M05.20	Vascularite lors d'arthrite rhumatoïde séropositive chronique: Sièges multiples
M02.10	Arthrite post-dysentérique: Sièges multiples	M05.21	Vascularite lors d'arthrite rhumatoïde séropositive chronique: Région scapulaire
M02.11	Arthrite post-dysentérique: Région scapulaire	M05.22	Vascularite lors d'arthrite rhumatoïde séropositive chronique: Bras
M02.12	Arthrite post-dysentérique: Bras	M05.23	Vascularite lors d'arthrite rhumatoïde séropositive chronique: Avant-bras
M02.13	Arthrite post-dysentérique: Avant-bras	M05.24	Vascularite lors d'arthrite rhumatoïde séropositive chronique: Main
M02.14	Arthrite post-dysentérique: Main	M05.25	Vascularite lors d'arthrite rhumatoïde séropositive chronique: Région pelvienne et cuisse
M02.15	Arthrite post-dysentérique: Région pelvienne et cuisse	M05.26	Vascularite lors d'arthrite rhumatoïde séropositive chronique: Jambe
M02.16	Arthrite post-dysentérique: Jambe	M05.27	Vascularite lors d'arthrite rhumatoïde séropositive chronique: Cheville et pied
M02.17	Arthrite post-dysentérique: Cheville et pied	M05.28	Vascularite lors d'arthrite rhumatoïde séropositive chronique: Autres
M02.18	Arthrite post-dysentérique: Autres	M05.29	Vascularite lors d'arthrite rhumatoïde séropositive chronique: Localisations non précisées
M02.19	Arthrite post-dysentérique: Localisations non précisées	M05.30	Polyarthrite rhumatoïde avec atteinte d'autres organes et appareils: Sièges multiples
M02.30	Syndrome oculo-uréthro-synovial [Fiessinger-Leroy-Reiter]: Sièges multiples	M05.31	Polyarthrite rhumatoïde avec atteinte d'autres organes et appareils: Région scapulaire
M02.31	Syndrome oculo-uréthro-synovial [Fiessinger-Leroy-Reiter]: Région scapulaire	M05.32	Polyarthrite rhumatoïde avec atteinte d'autres organes et appareils: Bras
		M05.33	Polyarthrite rhumatoïde avec atteinte d'autres organes et appareils: Avant-bras
		M05.34	Polyarthrite rhumatoïde avec atteinte d'autres organes et appareils: Main

M05.35	Polyarthrite rhumatoïde avec atteinte d'autres organes et appareils: Région pelvienne et cuisse	M06.15	Maladie de Still survenant chez l'adulte: Région pelvienne et cuisse
M05.36	Polyarthrite rhumatoïde avec atteinte d'autres organes et appareils: Jambe	M06.16	Maladie de Still survenant chez l'adulte: Jambe
M05.37	Polyarthrite rhumatoïde avec atteinte d'autres organes et appareils: Cheville et pied	M06.17	Maladie de Still survenant chez l'adulte: Cheville et pied
M05.38	Polyarthrite rhumatoïde avec atteinte d'autres organes et appareils: Autres	M06.18	Maladie de Still survenant chez l'adulte: Autres
M05.39	Polyarthrite rhumatoïde avec atteinte d'autres organes et appareils: Localisations non précisées	M06.19	Maladie de Still survenant chez l'adulte: Localisations non précisées
M05.80	Autres polyarthrites rhumatoïdes séropositives: Sièges multiples	M06.20	Bursite rhumatoïde: Sièges multiples
M05.81	Autres polyarthrites rhumatoïdes séropositives: Région scapulaire	M06.21	Bursite rhumatoïde: Région scapulaire
M05.82	Autres polyarthrites rhumatoïdes séropositives: Bras	M06.22	Bursite rhumatoïde: Bras
M05.83	Autres polyarthrites rhumatoïdes séropositives: Avant-bras	M06.23	Bursite rhumatoïde: Avant-bras
M05.84	Autres polyarthrites rhumatoïdes séropositives: Main	M06.24	Bursite rhumatoïde: Main
M05.85	Autres polyarthrites rhumatoïdes séropositives: Région pelvienne et cuisse	M06.25	Bursite rhumatoïde: Région pelvienne et cuisse
M05.86	Autres polyarthrites rhumatoïdes séropositives: Jambe	M06.26	Bursite rhumatoïde: Jambe
M05.87	Autres polyarthrites rhumatoïdes séropositives: Cheville et pied	M06.27	Bursite rhumatoïde: Cheville et pied
M05.88	Autres polyarthrites rhumatoïdes séropositives: Autres	M06.28	Bursite rhumatoïde: Autres
M05.89	Autres polyarthrites rhumatoïdes séropositives: Localisations non précisées	M06.29	Bursite rhumatoïde: Localisations non précisées
M05.90	Polyarthrite rhumatoïde séropositive, sans précision: Sièges multiples	M06.30	Nodule rhumatoïde: Sièges multiples
M05.91	Polyarthrite rhumatoïde séropositive, sans précision: Région scapulaire	M06.31	Nodule rhumatoïde: Région scapulaire
M05.92	Polyarthrite rhumatoïde séropositive, sans précision: Bras	M06.32	Nodule rhumatoïde: Bras
M05.93	Polyarthrite rhumatoïde séropositive, sans précision: Avant-bras	M06.33	Nodule rhumatoïde: Avant-bras
M05.94	Polyarthrite rhumatoïde séropositive, sans précision: Main	M06.34	Nodule rhumatoïde: Main
M05.95	Polyarthrite rhumatoïde séropositive, sans précision: Région pelvienne et cuisse	M06.35	Nodule rhumatoïde: Région pelvienne et cuisse
M05.96	Polyarthrite rhumatoïde séropositive, sans précision: Jambe	M06.36	Nodule rhumatoïde: Jambe
M05.97	Polyarthrite rhumatoïde séropositive, sans précision: Cheville et pied	M06.37	Nodule rhumatoïde: Cheville et pied
M05.98	Polyarthrite rhumatoïde séropositive, sans précision: Autres	M06.38	Nodule rhumatoïde: Autres
M05.99	Polyarthrite rhumatoïde séropositive, sans précision: Localisations non précisées	M06.39	Nodule rhumatoïde: Localisations non précisées
M06.00	Polyarthrite rhumatoïde séronégative: Sièges multiples	M06.40	Polyarthropathie inflammatoire: Sièges multiples
M06.01	Polyarthrite rhumatoïde séronégative: Région scapulaire	M06.41	Polyarthropathie inflammatoire: Région scapulaire
M06.02	Polyarthrite rhumatoïde séronégative: Bras	M06.42	Polyarthropathie inflammatoire: Bras
M06.03	Polyarthrite rhumatoïde séronégative: Avant-bras	M06.43	Polyarthropathie inflammatoire: Avant-bras
M06.04	Polyarthrite rhumatoïde séronégative: Main	M06.44	Polyarthropathie inflammatoire: Main
M06.05	Polyarthrite rhumatoïde séronégative: Région pelvienne et cuisse	M06.45	Polyarthropathie inflammatoire: Région pelvienne et cuisse
M06.06	Polyarthrite rhumatoïde séronégative: Jambe	M06.46	Polyarthropathie inflammatoire: Jambe
M06.07	Polyarthrite rhumatoïde séronégative: Cheville et pied	M06.47	Polyarthropathie inflammatoire: Cheville et pied
M06.08	Polyarthrite rhumatoïde séronégative: Autres	M06.48	Polyarthropathie inflammatoire: Autres
M06.09	Polyarthrite rhumatoïde séronégative: Localisations non précisées	M06.49	Polyarthropathie inflammatoire: Localisations non précisées
M06.10	Maladie de Still survenant chez l'adulte: Sièges multiples	M06.80	Autres polyarthrites rhumatoïdes précisées: Sièges multiples
M06.11	Maladie de Still survenant chez l'adulte: Région scapulaire	M06.81	Autres polyarthrites rhumatoïdes précisées: Région scapulaire
M06.12	Maladie de Still survenant chez l'adulte: Bras	M06.82	Autres polyarthrites rhumatoïdes précisées: Bras
M06.13	Maladie de Still survenant chez l'adulte: Avant-bras	M06.83	Autres polyarthrites rhumatoïdes précisées: Avant-bras
M06.14	Maladie de Still survenant chez l'adulte: Main	M06.84	Autres polyarthrites rhumatoïdes précisées: Main
		M06.85	Autres polyarthrites rhumatoïdes précisées: Région pelvienne et cuisse
		M06.86	Autres polyarthrites rhumatoïdes précisées: Jambe
		M06.87	Autres polyarthrites rhumatoïdes précisées: Cheville et pied
		M06.88	Autres polyarthrites rhumatoïdes précisées: Autres
		M06.89	Autres polyarthrites rhumatoïdes précisées: Localisations non précisées
		M06.90	Polyarthrite rhumatoïde, sans précision: Sièges multiples
		M06.91	Polyarthrite rhumatoïde, sans précision: Région scapulaire
		M06.92	Polyarthrite rhumatoïde, sans précision: Bras
		M06.93	Polyarthrite rhumatoïde, sans précision: Avant-bras
		M06.94	Polyarthrite rhumatoïde, sans précision: Main
		M06.95	Polyarthrite rhumatoïde, sans précision: Région pelvienne et cuisse
		M06.96	Polyarthrite rhumatoïde, sans précision: Jambe
		M06.97	Polyarthrite rhumatoïde, sans précision: Cheville et pied
		M06.98	Polyarthrite rhumatoïde, sans précision: Autres
		M06.99	Polyarthrite rhumatoïde, sans précision: Localisations non précisées

M08.00	Polyarthrite chronique juvénile, type adulte: Sièges multiples	M08.79	Vasculite au cours d'arthrite juvénile: Localisations non précisées
M08.01	Polyarthrite chronique juvénile, type adulte: Région scapulaire	M08.80	Autres arthrites juvéniles: Sièges multiples
M08.02	Polyarthrite chronique juvénile, type adulte: Bras	M08.81	Autres arthrites juvéniles: Région scapulaire
M08.03	Polyarthrite chronique juvénile, type adulte: Avant-bras	M08.82	Autres arthrites juvéniles: Bras
M08.04	Polyarthrite chronique juvénile, type adulte: Main	M08.83	Autres arthrites juvéniles: Avant-bras
M08.05	Polyarthrite chronique juvénile, type adulte: Région pelvienne et cuisse	M08.84	Autres arthrites juvéniles: Main
M08.06	Polyarthrite chronique juvénile, type adulte: Jambe	M08.85	Autres arthrites juvéniles: Région pelvienne et cuisse
M08.07	Polyarthrite chronique juvénile, type adulte: Cheville et pied	M08.86	Autres arthrites juvéniles: Jambe
M08.08	Polyarthrite chronique juvénile, type adulte: Autres	M08.87	Autres arthrites juvéniles: Cheville et pied
M08.09	Polyarthrite chronique juvénile, type adulte: Localisations non précisées	M08.88	Autres arthrites juvéniles: Autres
M08.20	Arthrite chronique juvénile avec début systémique: Sièges multiples	M08.89	Autres arthrites juvéniles: Localisations non précisées
M08.21	Arthrite chronique juvénile avec début systémique: Région scapulaire	M08.90	Arthrite juvénile, sans précision: Sièges multiples
M08.22	Arthrite chronique juvénile avec début systémique: Bras	M08.91	Arthrite juvénile, sans précision: Région scapulaire
M08.23	Arthrite chronique juvénile avec début systémique: Avant-bras	M08.92	Arthrite juvénile, sans précision: Bras
M08.24	Arthrite chronique juvénile avec début systémique: Main	M08.93	Arthrite juvénile, sans précision: Avant-bras
M08.25	Arthrite chronique juvénile avec début systémique: Région pelvienne et cuisse	M08.94	Arthrite juvénile, sans précision: Main
M08.26	Arthrite chronique juvénile avec début systémique: Jambe	M08.95	Arthrite juvénile, sans précision: Région pelvienne et cuisse
M08.27	Arthrite chronique juvénile avec début systémique: Cheville et pied	M08.96	Arthrite juvénile, sans précision: Jambe
M08.28	Arthrite chronique juvénile avec début systémique: Autres	M08.97	Arthrite juvénile, sans précision: Cheville et pied
M08.29	Arthrite chronique juvénile avec début systémique: Localisations non précisées	M08.98	Arthrite juvénile, sans précision: Autres
M08.3	Arthrite chronique juvénile (séronégative), forme polyarticulaire	M08.99	Arthrite juvénile, sans précision: Localisations non précisées
M08.40	Arthrite chronique juvénile, forme oligo(pauci)-articulaire: Sièges multiples	M12.00	Arthropathie chronique post-rhumatismale [Jaccoud]: Sièges multiples
M08.41	Arthrite chronique juvénile, forme oligo(pauci)-articulaire: Région scapulaire	M12.01	Arthropathie chronique post-rhumatismale [Jaccoud]: Région scapulaire
M08.42	Arthrite chronique juvénile, forme oligo(pauci)-articulaire: Bras	M12.02	Arthropathie chronique post-rhumatismale [Jaccoud]: Bras
M08.43	Arthrite chronique juvénile, forme oligo(pauci)-articulaire: Avant-bras	M12.03	Arthropathie chronique post-rhumatismale [Jaccoud]: Avant-bras
M08.44	Arthrite chronique juvénile, forme oligo(pauci)-articulaire: Main	M12.04	Arthropathie chronique post-rhumatismale [Jaccoud]: Main
M08.45	Arthrite chronique juvénile, forme oligo(pauci)-articulaire: Région pelvienne et cuisse	M12.05	Arthropathie chronique post-rhumatismale [Jaccoud]: Région pelvienne et cuisse
M08.46	Arthrite chronique juvénile, forme oligo(pauci)-articulaire: Jambe	M12.06	Arthropathie chronique post-rhumatismale [Jaccoud]: Jambe
M08.47	Arthrite chronique juvénile, forme oligo(pauci)-articulaire: Cheville et pied	M12.07	Arthropathie chronique post-rhumatismale [Jaccoud]: Cheville et pied
M08.48	Arthrite chronique juvénile, forme oligo(pauci)-articulaire: Autres	M12.08	Arthropathie chronique post-rhumatismale [Jaccoud]: Autres
M08.49	Arthrite chronique juvénile, forme oligo(pauci)-articulaire: Localisations non précisées	M12.09	Arthropathie chronique post-rhumatismale [Jaccoud]: Localisations non précisées
M08.70	Vasculite au cours d'arthrite juvénile: Sièges multiples	M33.1	Autres dermatomyosites
M08.71	Vasculite au cours d'arthrite juvénile: Région scapulaire	M33.2	Polymyosite
M08.72	Vasculite au cours d'arthrite juvénile: Bras	M34.0	Sclérose systémique progressive
M08.73	Vasculite au cours d'arthrite juvénile: Avant-bras	M34.9	Sclérose systémique, sans précision
M08.74	Vasculite au cours d'arthrite juvénile: Main	M35.1	Autres formes de passage
M08.75	Vasculite au cours d'arthrite juvénile: Région pelvienne et cuisse	M35.2	Syndrome de Behçet
M08.76	Vasculite au cours d'arthrite juvénile: Jambe	M45.00	Spondylite ankylosante: Localisations multiples de la colonne vertébrale
M08.77	Vasculite au cours d'arthrite juvénile: Cheville et pied	M45.01	Spondylite ankylosante: Région occipito-atloïdo-axoïdienne
M08.78	Vasculite au cours d'arthrite juvénile: Autres	M45.02	Spondylite ankylosante: Région cervicale
		M45.03	Spondylite ankylosante: Région cervico-dorsale
		M45.04	Spondylite ankylosante: Région dorsale
		M45.05	Spondylite ankylosante: Région dorso-lombaire
		M45.06	Spondylite ankylosante: Région lombaire
		M45.07	Spondylite ankylosante: Région lombo-sacrée
		M45.08	Spondylite ankylosante: Région sacrée et sacro-coccygienne
		M45.09	Spondylite ankylosante: Localisation non précisée
		M46.20	Ostéomyélite vertébrale: Localisations multiples de la colonne vertébrale
		M46.21	Ostéomyélite vertébrale: Région occipito-atloïdo-axoïdienne
		M46.22	Ostéomyélite vertébrale: Région cervicale
		M46.23	Ostéomyélite vertébrale: Région cervico-dorsale
		M46.24	Ostéomyélite vertébrale: Région dorsale

M46.25	Ostéomyélite vertébrale: Région dorso-lombaire	M86.48	Ostéomyélite chronique avec fistule de drainage: Autres
M46.26	Ostéomyélite vertébrale: Région lombaire	M86.49	Ostéomyélite chronique avec fistule de drainage: Localisations non précisées
M46.27	Ostéomyélite vertébrale: Région lombo-sacrée	M86.50	Autres ostéomyélites hématogènes chroniques: Sièges multiples
M46.28	Ostéomyélite vertébrale: Région sacrée et sacro-coccygienne	M86.51	Autres ostéomyélites hématogènes chroniques: Région scapulaire
M46.29	Ostéomyélite vertébrale: Localisation non précisée	M86.52	Autres ostéomyélites hématogènes chroniques: Bras
M79.09	Rhumatisme, sans précision: Localisations non précisées	M86.53	Autres ostéomyélites hématogènes chroniques: Avant-bras
M86.00	Ostéomyélite hématogène aiguë: Sièges multiples	M86.54	Autres ostéomyélites hématogènes chroniques: Main
M86.01	Ostéomyélite hématogène aiguë: Région scapulaire	M86.55	Autres ostéomyélites hématogènes chroniques: Région pelvienne et cuisse
M86.02	Ostéomyélite hématogène aiguë: Bras	M86.56	Autres ostéomyélites hématogènes chroniques: Jambe
M86.03	Ostéomyélite hématogène aiguë: Avant-bras	M86.57	Autres ostéomyélites hématogènes chroniques: Cheville et pied
M86.04	Ostéomyélite hématogène aiguë: Main	M86.58	Autres ostéomyélites hématogènes chroniques: Cheville et pied
M86.05	Ostéomyélite hématogène aiguë: Région pelvienne et cuisse	M86.59	Autres ostéomyélites hématogènes chroniques: Autres
M86.06	Ostéomyélite hématogène aiguë: Jambe	M86.60	Autres ostéomyélites hématogènes chroniques: Localisations non précisées
M86.07	Ostéomyélite hématogène aiguë: Cheville et pied	M86.61	Autres ostéomyélites chroniques: Sièges multiples
M86.08	Ostéomyélite hématogène aiguë: Autres	M86.62	Autres ostéomyélites chroniques: Région scapulaire
M86.09	Ostéomyélite hématogène aiguë: Localisations non précisées	M86.63	Autres ostéomyélites chroniques: Bras
M86.10	Autres ostéomyélites aiguës: Sièges multiples	M86.64	Autres ostéomyélites chroniques: Avant-bras
M86.11	Autres ostéomyélites aiguës: Région scapulaire	M86.65	Autres ostéomyélites chroniques: Main
M86.12	Autres ostéomyélites aiguës: Bras	M86.66	Autres ostéomyélites chroniques: Région pelvienne et cuisse
M86.13	Autres ostéomyélites aiguës: Avant-bras	M86.67	Autres ostéomyélites chroniques: Jambe
M86.14	Autres ostéomyélites aiguës: Main	M86.68	Autres ostéomyélites chroniques: Cheville et pied
M86.15	Autres ostéomyélites aiguës: Région pelvienne et cuisse	M86.69	Autres ostéomyélites chroniques: Autres
M86.16	Autres ostéomyélites aiguës: Jambe	M86.80	Autres ostéomyélites: Sièges multiples
M86.17	Autres ostéomyélites aiguës: Cheville et pied	M86.81	Autres ostéomyélites: Région scapulaire
M86.18	Autres ostéomyélites aiguës: Autres	M86.82	Autres ostéomyélites: Bras
M86.19	Autres ostéomyélites aiguës: Localisations non précisées	M86.83	Autres ostéomyélites: Avant-bras
M86.20	Ostéomyélite subaiguë: Sièges multiples	M86.84	Autres ostéomyélites: Main
M86.21	Ostéomyélite subaiguë: Région scapulaire	M86.85	Autres ostéomyélites: Région pelvienne et cuisse
M86.22	Ostéomyélite subaiguë: Bras	M86.86	Autres ostéomyélites: Jambe
M86.23	Ostéomyélite subaiguë: Avant-bras	M86.87	Autres ostéomyélites: Cheville et pied
M86.24	Ostéomyélite subaiguë: Main	M86.88	Autres ostéomyélites: Autres
M86.25	Ostéomyélite subaiguë: Région pelvienne et cuisse	M86.89	Autres ostéomyélites: Localisations non précisées
M86.26	Ostéomyélite subaiguë: Jambe	M86.90	Ostéomyélite, sans précision: Sièges multiples
M86.27	Ostéomyélite subaiguë: Cheville et pied	M86.91	Ostéomyélite, sans précision: Région scapulaire
M86.28	Ostéomyélite subaiguë: Autres	M86.92	Ostéomyélite, sans précision: Bras
M86.29	Ostéomyélite subaiguë: Localisations non précisées	M86.93	Ostéomyélite, sans précision: Avant-bras
M86.30	Ostéomyélite chronique multiple: Sièges multiples	M86.94	Ostéomyélite, sans précision: Main
M86.31	Ostéomyélite chronique multiple: Région scapulaire	M86.95	Ostéomyélite, sans précision: Région pelvienne et cuisse
M86.32	Ostéomyélite chronique multiple: Bras	M86.96	Ostéomyélite, sans précision: Jambe
M86.33	Ostéomyélite chronique multiple: Avant-bras	M86.97	Ostéomyélite, sans précision: Cheville et pied
M86.34	Ostéomyélite chronique multiple: Main	M86.98	Ostéomyélite, sans précision: Autres
M86.35	Ostéomyélite chronique multiple: Région pelvienne et cuisse	M86.99	Ostéomyélite, sans précision: Localisations non précisées
M86.36	Ostéomyélite chronique multiple: Jambe	M87.10	Ostéonécrose médicamenteuse: Sièges multiples
M86.37	Ostéomyélite chronique multiple: Cheville et pied	M87.11	Ostéonécrose médicamenteuse: Région scapulaire
M86.38	Ostéomyélite chronique multiple: Autres	M87.12	Ostéonécrose médicamenteuse: Bras
M86.39	Ostéomyélite chronique multiple: Localisations non précisées	M87.13	Ostéonécrose médicamenteuse: Avant-bras
M86.40	Ostéomyélite chronique avec fistule de drainage: Sièges multiples	M87.14	Ostéonécrose médicamenteuse: Main
M86.41	Ostéomyélite chronique avec fistule de drainage: Région scapulaire	M87.15	Ostéonécrose médicamenteuse: Région pelvienne et cuisse
M86.42	Ostéomyélite chronique avec fistule de drainage: Bras	M87.16	Ostéonécrose médicamenteuse: Jambe
M86.43	Ostéomyélite chronique avec fistule de drainage: Avant-bras	M87.17	Ostéonécrose médicamenteuse: Cheville et pied
M86.44	Ostéomyélite chronique avec fistule de drainage: Main	M87.18	Ostéonécrose médicamenteuse: Autres
M86.45	Ostéomyélite chronique avec fistule de drainage: Région pelvienne et cuisse	M87.19	Ostéonécrose médicamenteuse: Localisations non précisées
M86.46	Ostéomyélite chronique avec fistule de drainage: Jambe	M87.20	Ostéonécrose due à un traumatisme antérieur: Sièges multiples
M86.47	Ostéomyélite chronique avec fistule de drainage: Cheville et pied		

M87.21	Ostéonécrose due à un traumatisme antérieur: Région scapulaire	M87.95	Ostéonécrose, sans précision: Région pelvienne et cuisse
M87.22	Ostéonécrose due à un traumatisme antérieur: Bras	M87.96	Ostéonécrose, sans précision: Jambe
M87.23	Ostéonécrose due à un traumatisme antérieur: Avant-bras	M87.97	Ostéonécrose, sans précision: Cheville et pied
M87.24	Ostéonécrose due à un traumatisme antérieur: Main	M87.98	Ostéonécrose, sans précision: Autres
M87.25	Ostéonécrose due à un traumatisme antérieur: Région pelvienne et cuisse	M87.99	Ostéonécrose, sans précision: Localisations non précisées
M87.26	Ostéonécrose due à un traumatisme antérieur: Jambe	M89.60	Ostéopathie consécutive à une poliomyélite: Sièges multiples
M87.27	Ostéonécrose due à un traumatisme antérieur: Cheville et pied	M89.61	Ostéopathie consécutive à une poliomyélite: Région scapulaire
M87.28	Ostéonécrose due à un traumatisme antérieur: Autres	M89.62	Ostéopathie consécutive à une poliomyélite: Bras
M87.29	Ostéonécrose due à un traumatisme antérieur: Localisations non précisées	M89.63	Ostéopathie consécutive à une poliomyélite: Avant-bras
M87.30	Autres ostéonécroses secondaires: Sièges multiples	M89.64	Ostéopathie consécutive à une poliomyélite: Main
M87.31	Autres ostéonécroses secondaires: Région scapulaire	M89.65	Ostéopathie consécutive à une poliomyélite: Région pelvienne et cuisse
M87.32	Autres ostéonécroses secondaires: Bras	M89.66	Ostéopathie consécutive à une poliomyélite: Jambe
M87.33	Autres ostéonécroses secondaires: Avant-bras	M89.67	Ostéopathie consécutive à une poliomyélite: Cheville et pied
M87.34	Autres ostéonécroses secondaires: Main	M89.68	Ostéopathie consécutive à une poliomyélite: Autres
M87.35	Autres ostéonécroses secondaires: Région pelvienne et cuisse	M89.69	Ostéopathie consécutive à une poliomyélite: Localisations non précisées
M87.36	Autres ostéonécroses secondaires: Jambe	M96.80	Sternum laissé électivement ouvert après intervention chirurgicale thoracique
M87.37	Autres ostéonécroses secondaires: Cheville et pied	M96.82	Guérison osseuse retardée après fusion ou arthrodèse
M87.38	Autres ostéonécroses secondaires: Autres	M96.88	Autres affections du système ostéo-articulaire et des muscles après des actes médicaux
M87.39	Autres ostéonécroses secondaires: Localisations non précisées	M96.9	Affection du système ostéo-articulaire et des muscles après des actes médicaux, sans précision
M87.80	Autres ostéonécroses: Sièges multiples	T84.5	Infection et réaction inflammatoire dues à une prothèse articulaire interne
M87.81	Autres ostéonécroses: Région scapulaire	T84.6	Infection et réaction inflammatoire dues à un appareil de fixation interne [toute localisation]
M87.82	Autres ostéonécroses: Bras	T84.7	Infection et réaction inflammatoire dues à d'autres prothèses, implants et greffes orthopédiques internes
M87.83	Autres ostéonécroses: Avant-bras	T84.8	Autres complications de prothèses, implants et greffes orthopédiques internes
M87.84	Autres ostéonécroses: Main	T84.9	Complication d'une prothèse, d'un implant et d'une greffe orthopédiques internes, sans précision
M87.85	Autres ostéonécroses: Région pelvienne et cuisse		
M87.86	Autres ostéonécroses: Jambe		
M87.87	Autres ostéonécroses: Cheville et pied		
M87.88	Autres ostéonécroses: Autres		
M87.89	Autres ostéonécroses: Localisations non précisées		
M87.90	Ostéonécrose, sans précision: Sièges multiples		
M87.91	Ostéonécrose, sans précision: Région scapulaire		
M87.92	Ostéonécrose, sans précision: Bras		
M87.93	Ostéonécrose, sans précision: Avant-bras		
M87.94	Ostéonécrose, sans précision: Main		

Diagnostic I08-4

S01.83	Plaie ouverte (toute partie de la tête) associée à une lésion intracrânienne	S31.83	Plaie ouverte (toute partie de l'abdomen, de la région lombo-sacrée et du bassin) associée à une lésion intraabdominale
S01.86	Lésion des tissus mous de stade III lors de fracture fermée ou de luxation de la tête	S31.86	Lésion des tissus mous de stade III lors de fracture ou de luxation fermée de la colonne lombaire et du bassin
S01.88	Lésion des tissus mous de stade II lors de fracture ouverte ou de luxation de la tête	S31.88	Lésion des tissus mous de stade II lors de fracture ou de luxation ouverte de la colonne lombaire et du bassin
S01.89	Lésion des tissus mous de stade III lors de fracture ouverte ou de luxation de la tête	S41.86	Lésion des tissus mous de stade III lors de fracture fermée ou de luxation du bras
S11.86	Lésion des tissus mous de stade III lors de fracture fermée ou de luxation du cou	S41.88	Lésion des tissus mous de stade II lors de fracture ouverte ou de luxation du bras
S11.88	Lésion des tissus mous de stade II lors de fracture ouverte ou de luxation du cou	S41.89	Lésion des tissus mous de stade III lors de fracture ouverte ou de luxation du bras
S11.89	Lésion des tissus mous de stade III lors de fracture ouverte ou de luxation du cou	S51.86	Lésion des tissus mous de stade III lors de fracture fermée ou de luxation de l'avant-bras
S21.83	Plaie ouverte (n'importe quelle partie du thorax) communiquant avec une lésion intrathoracique	S51.88	Lésion des tissus mous de stade II lors de fracture ouverte ou de luxation de l'avant-bras
S21.86	Lésion des tissus mous de stade III lors de fracture fermée ou de luxation du thorax	S51.89	Lésion des tissus mous de stade III lors de fracture ouverte ou de luxation de l'avant-bras
S21.88	Lésion des tissus mous de stade II lors de fracture ouverte ou de luxation du thorax		
S21.89	Lésion des tissus mous de stade III lors de fracture ouverte ou de luxation du thorax		

561.86	Lésion des tissus mous de stade III lors de fracture fermée ou de luxation du poignet et de la main	581.86	Lésion des tissus mous de stade III lors de fracture fermée ou de luxation de la jambe
561.88	Lésion des tissus mous de stade II lors de fracture ouverte ou de luxation du poignet et de la main	581.88	Lésion des tissus mous de stade II lors de fracture ouverte ou de luxation de la jambe
561.89	Lésion des tissus mous de stade III lors de fracture ouverte ou de luxation du poignet et de la main	581.89	Lésion des tissus mous de stade III lors de fracture ouverte ou de luxation de la jambe
571.86	Lésion des tissus mous de stade III lors de fracture fermée ou de luxation de la hanche et du fémur	591.86	Lésion des tissus mous de stade III lors de fracture fermée ou de luxation du pied
571.88	Lésion des tissus mous de stade II lors de fracture ouverte ou de luxation de la hanche et du fémur	591.88	Lésion des tissus mous de stade II lors de fracture ouverte ou de luxation du pied
571.89	Lésion des tissus mous de stade III lors de fracture ouverte ou de luxation de la hanche et du fémur	591.89	Lésion des tissus mous de stade III lors de fracture ouverte ou de luxation du pied

Procédure I08-5

77.25.00 ↔	Ostéotomie cunéiforme, fémur, SAP	78.25.11 ↔	Épiphyiodèse permanente, col fémoral
77.25.10 ↔	Ostéotomie cunéiforme, col fémoral	78.25.12 ↔	Épiphyiolyse thérapeutique, col fémoral
77.25.20 ↔	Ostéotomie cunéiforme d'autre partie du fémur	78.25.19 ↔	Autre raccourcissement d'os, col fémoral
77.25.99 ↔	Ostéotomie cunéiforme, fémur, autre	78.25.20 ↔	Épiphyiodèse temporaire d'autres parties du fémur
77.35.00 ↔	Autre section osseuse, fémur, SAP	78.25.21 ↔	Épiphyiodèse permanente d'autres parties du fémur
77.35.10 ↔	Ostéotomie de rotation du col fémoral	78.25.22 ↔	Épiphyiolyse thérapeutique d'autres parties du fémur
77.35.11 ↔	Corticotomie lors de transport de segment du col fémoral	78.25.99 ↔	Raccourcissement d'os, fémur, autre
77.35.12 ↔	Ostéotomie complexe (pluridimensionnelle) du col fémoral (avec correction axiale)	78.35.00 ↔	Allongement d'os, fémur, SAP
77.35.19 ↔	Autre section osseuse du col fémoral	78.35.10 ↔	Allongement d'os, col fémoral
77.35.20 ↔	Ostéotomie de rotation d'autre partie du fémur	78.35.19 ↔	Allongement d'os, autres parties du fémur
77.35.21 ↔	Corticotomie lors de transport de segment d'autre partie du fémur	78.35.99 ↔	Allongement d'os, fémur, autre
77.35.22 ↔	Ostéotomie complexe (pluridimensionnelle) d'autre partie du fémur (avec correction axiale)	78.39.20 ↔	Allongement d'os, bassin
77.35.24 ↔	Ostéotomie trochantérienne lors d'une luxation chirurgicale de la hanche	78.39.99 ↔	Allongement d'os, autre site spécifié, autre
77.35.99 ↔	Autre section osseuse, fémur, autre	78.45 ↔	Autres réparations ou opérations plastiques osseuses, fémur
77.39.30 ↔	Ostéotomie de rotation d'os du bassin	78.55.00 ↔	Fixation interne de l'os sans réduction de fracture, fémur, SAP
77.39.31 ↔	Corticotomie lors de transport de segment d'os du bassin	78.55.10 ↔	Révision sans remplacement de matériel d'ostéosynthèse, fémur
77.39.32 ↔	Ostéotomie complexe (pluridimensionnelle) d'os du bassin (avec correction axiale)	78.55.99 ↔	Fixation interne de l'os sans réduction de fracture, fémur, autre
77.95 ↔	Ostectomie totale, fémur	78.95 ↔	Insertion de stimulateur de croissance osseuse, fémur
78.05.11 ↔	Grefe osseuse, fémur, fragment à pédicule vascularisé sans anastomoses microvasculaires	79.15.00 ↔	Réduction fermée de fracture du fémur, avec fixation interne, SAP
78.05.13 ↔	Grefe ostéochondrale, fémur, autogène et allogène	79.15.10 ↔	Réduction fermée de fracture du fémur distal, avec fixation interne
78.09.31 ↔	Grefe osseuse, os du bassin, fragment à pédicule vascularisé sans anastomoses microvasculaires	79.15.20 ↔	Réduction fermée d'autre fracture du fémur, avec fixation interne
78.09.33 ↔	Grefe ostéochondrale, os du bassin, autogène et allogène	79.15.99 ↔	Réduction fermée de fracture du fémur, avec fixation interne, autre
78.09.91 ↔	Grefe osseuse, autre site spécifié, sauf os de la face, fragment à pédicule vascularisé sans anastomoses microvasculaires	79.19.20 ↔	Réduction fermée de fracture du bassin, avec fixation interne
78.15.10 ↔	Réduction ouverte de fracture du col fémoral et du fémur proximal, stabilisée par fixateur externe	79.25 ↔	Réduction ouverte de fracture sans fixation interne, fémur
78.15.20 ↔	Réduction ouverte de fracture diaphysaire du fémur, stabilisée par fixateur externe	79.29.30 ↔	Réduction ouverte de fracture, sans fixation interne, rotule
78.15.30 ↔	Réduction fermée de fracture du fémur distal, stabilisée par fixateur externe	79.35.00 ↔	Réduction ouverte de fracture du fémur, avec fixation interne, SAP
78.15.31 ↔	Réduction ouverte de fracture du fémur distal, stabilisée par fixateur externe	79.35.10 ↔	Réduction ouverte de fracture de la tête fémorale, avec fixation interne
78.15.40 ↔	Réduction fermée d'autre fracture du fémur, stabilisée par fixateur externe	79.35.11 ↔	Réduction ouverte de fracture du col fémoral et du fémur proximal, avec fixation interne
78.15.99 ↔	Application de fixateur externe, fémur (inclus réduction de fracture), autre	79.35.12 ↔	Réduction ouverte de fracture diaphysaire du fémur, avec fixation interne
78.19.20 ↔	Réduction fermée de fracture du bassin, stabilisée par fixateur externe	79.35.13 ↔	Réduction ouverte de fracture du fémur distal, avec fixation interne
78.19.21 ↔	Réduction ouverte de fracture de l'acétabulum, avec fixation/transfixation par fixateur externe	79.35.99 ↔	Réduction ouverte de fracture du fémur avec fixation interne, autre
78.19.22 ↔	Réduction ouverte de fracture d'autres parties du bassin, stabilisée par fixateur externe	79.39.20 ↔	Réduction ouverte de fracture de l'acétabulum, avec fixation interne
78.25.00 ↔	Raccourcissement d'os, fémur, SAP	79.39.29 ↔	Réduction ouverte de fracture d'autres parties du bassin, avec fixation interne
78.25.10 ↔	Épiphyiodèse temporaire, col fémoral		

79.55 ↔ Réduction ouverte de décollement épiphysaire, fémur	80.15.20 ↔ Arthrotomie de la hanche, lavage articulaire avec drainage
79.65 ↔ Débridement de fracture ouverte, fémur	80.15.21 ↔ Arthrotomie de la hanche, ablation de souris articulaire
79.85 ↔ Réduction ouverte de luxation de la hanche	80.15.99 ↔ Autre arthrotomie, hanche, autre
79.89.20 ↔ Réduction ouverte de luxation de l'articulation sacro-iliaque	80.35.20 ↔ Biopsie articulaire de la hanche sous arthroscopie
79.89.30 ↔ Réduction ouverte de luxation de la symphyse	80.35.30 ↔ Biopsie articulaire ouverte de la hanche
80.05.00 ↔ Enlèvement d'endoprothèse de hanche, SAP	80.35.99 ↔ Biopsie d'articulation, hanche, autre
80.05.15 ↔ Enlèvement d'endoprothèse totale de hanche	81.21 ↔ Arthrodèse de la hanche
80.05.16 ↔ Enlèvement d'endoprothèse totale de hanche, prothèse spéciale	81.29.10 ↔ Arthrodèse sacro-iliaque
80.05.17 ↔ Enlèvement de la tige ainsi que de la tête d'une endoprothèse de hanche	81.29.20 ↔ Arthrodèse de la symphyse
80.05.18 ↔ Enlèvement de la tige, de la tête ainsi que de l'insert d'une endoprothèse de hanche	81.40.00 ↔ Reconstruction de la hanche, SAP
80.05.1A ↔ Enlèvement de l'insert d'une endoprothèse de hanche	81.40.18 ↔ Incision de l'os sous-chondral sous arthroscopie, hanche
80.05.1B ↔ Enlèvement de la tête d'une endoprothèse de hanche	81.40.19 ↔ Incision chirurgicale ouverte de l'os sous-chondral, hanche
80.05.1C ↔ Enlèvement de la tête ainsi que de l'insert acétabulaire d'une endoprothèse de hanche	81.40.20 ↔ Incision de l'os sous-chondral avec insertion d'implant acellulaire sous arthroscopie, hanche
80.05.1D ↔ Enlèvement de la tête, de l'insert ainsi que de l'acétabulum d'une endoprothèse de hanche	81.40.21 ↔ Incision chirurgicale ouverte de l'os sous-chondral avec insertion d'implant acellulaire, hanche
80.05.1E ↔ Enlèvement de l'insert ainsi que de l'acétabulum d'une endoprothèse de hanche	81.40.30 ↔ Arthroplastie de l'articulation coxo-fémorale avec ostéotomie pelvienne, autre ostéotomie
80.05.1F ↔ Enlèvement de la cage antiprotusion ainsi que de l'acétabulum d'une endoprothèse de hanche	81.40.31 ↔ Arthroplastie de l'articulation coxo-fémorale avec ostéotomie pelvienne, triple ostéotomie
80.05.1G ↔ Enlèvement de la cage antiprotusion, de l'acétabulum, ainsi que de la tête d'une endoprothèse de hanche	81.40.32 ↔ Plastie du toit du cotyle de la hanche
80.05.99 ↔ Enlèvement d'endoprothèse de hanche, autre	81.40.33 ↔ Opération de Girdlestone, résection primaire, hanche
80.15.00 ↔ Autre arthrotomie, hanche, SAP	81.40.34 ↔ Réparation du labrum acétabulaire, par chirurgie ouverte
80.15.10 ↔ Arthrotomie arthroscopique de la hanche, lavage articulaire avec drainage	81.40.35 ↔ Réparation du labrum acétabulaire, par arthroscopie
80.15.11 ↔ Arthrotomie arthroscopique de la hanche, ablation de souris articulaire	81.40.99 ↔ Reconstruction de la hanche, autre
80.15.12 ↔ Arthrotomie arthroscopique de la hanche, insertion ou enlèvement de réservoir médicamenteux	81.53 ↔ Révision sans remplacement d'endoprothèse de hanche
	81.9A.1B ↔ Greffe de cartilage et implantation de tissu cultivé in vitro, hanche, par arthroscopie
	81.9A.2B ↔ Greffe de cartilage et implantation de tissu cultivé in vitro, hanche, par chirurgie ouverte
	84.28 ↔ Réimplantation de cuisse

Procédure I08-6

84.53.00 ↔ Implantation de dispositif interne d'allongement de membres avec traction cinétique, SAP	84.53.11 ↔ Implantation de dispositif interne d'allongement ou de transport osseux, système motorisé
84.53.10 ↔ Implantation de dispositif interne d'allongement ou de transport osseux, système non motorisé	84.53.99 ↔ Implantation de dispositif interne d'allongement de membres avec traction cinétique, autre

Procédure I08-7

78.01.10 ↔ Greffe osseuse, clavicule et omoplate, fragment à pédicule vascularisé avec anastomoses microvasculaires	78.08.10 ↔ Greffe osseuse, os du tarse et du métatarse, fragment à pédicule vascularisé avec anastomoses microvasculaires
78.02.10 ↔ Greffe osseuse, humérus, fragment à pédicule vascularisé avec anastomoses microvasculaires	78.09.10 ↔ Greffe osseuse, phalanges de la main, fragment à pédicule vascularisé avec anastomoses microvasculaires
78.03.10 ↔ Greffe osseuse, radius et cubitus, fragment à pédicule vascularisé avec anastomoses microvasculaires	78.09.30 ↔ Greffe osseuse, os du bassin, fragment à pédicule vascularisé avec anastomoses microvasculaires
78.04.10 ↔ Greffe osseuse, os du carpe et du métacarpe, fragment à pédicule vascularisé avec anastomoses microvasculaires	78.09.40 ↔ Greffe osseuse, phalanges du pied, fragment à pédicule vascularisé avec anastomoses microvasculaires
78.05.10 ↔ Greffe osseuse, fémur, fragment à pédicule vascularisé avec anastomoses microvasculaires	78.09.90 ↔ Greffe osseuse, autre site spécifié, sauf os de la face, fragment à pédicule vascularisé avec anastomoses microvasculaires
78.06.10 ↔ Greffe osseuse, rotule, fragment à pédicule vascularisé avec anastomoses microvasculaires	7A.51.12 ↔ Greffe osseuse, colonne vertébrale, fragment à pédicule vascularisé avec anastomoses microvasculaires
78.07.10 ↔ Greffe osseuse, tibia, fragment à pédicule vascularisé avec anastomoses microvasculaires	
78.07.20 ↔ Greffe osseuse, péroné, fragment à pédicule vascularisé avec anastomoses microvasculaires	

Procédure I08-8

77.25.10 ↔	Ostéotomie cunéiforme, col fémoral	78.35.99 ↔	Allongement d'os, fémur, autre
77.25.20 ↔	Ostéotomie cunéiforme d'autre partie du fémur	78.39.10 ↔	Allongement d'os, phalanges de la main
77.25.99 ↔	Ostéotomie cunéiforme, fémur, autre	78.39.20 ↔	Allongement d'os, bassin
77.29.10 ↔	Ostéotomie cunéiforme, phalanges de la main	78.45 ↔	Autres réparations ou opérations plastiques osseuses, fémur
77.29.40 ↔	Ostéotomie cunéiforme, phalanges du pied	78.55.00 ↔	Fixation interne de l'os sans réduction de fracture, fémur, SAP
77.35.10 ↔	Ostéotomie de rotation du col fémoral	78.55.10 ↔	Révision sans remplacement de matériel d'ostéosynthèse, fémur
77.35.11 ↔	Corticotomie lors de transport de segment du col fémoral	78.55.99 ↔	Fixation interne de l'os sans réduction de fracture, fémur, autre
77.35.12 ↔	Ostéotomie complexe (pluridimensionnelle) du col fémoral (avec correction axiale)	78.95 ↔	Insertion de stimulateur de croissance osseuse, fémur
77.35.19 ↔	Autre section osseuse du col fémoral	79.15.10 ↔	Réduction fermée de fracture du fémur distal, avec fixation interne
77.35.20 ↔	Ostéotomie de rotation d'autre partie du fémur	79.15.20 ↔	Réduction fermée d'autre fracture du fémur, avec fixation interne
77.35.21 ↔	Corticotomie lors de transport de segment d'autre partie du fémur	79.15.99 ↔	Réduction fermée de fracture du fémur, avec fixation interne, autre
77.35.22 ↔	Ostéotomie complexe (pluridimensionnelle) d'autre partie du fémur (avec correction axiale)	79.25 ↔	Réduction ouverte de fracture sans fixation interne, fémur
77.35.24 ↔	Ostéotomie trochantérienne lors d'une luxation chirurgicale de la hanche	79.29.10 ↔	Réduction ouverte de fracture simple d'omoplate et de clavicule, sans fixation interne
77.35.99 ↔	Autre section osseuse, fémur, autre	79.29.11 ↔	Réduction ouverte de fracture multifragmentaire d'omoplate et de clavicule, sans fixation externe
77.95 ↔	Ostectomie totale, fémur	79.29.99 ↔	Réduction ouverte de fracture osseuse, autre site spécifié, sans fixation interne, autre
77.99.10 ↔	Ostectomie totale, phalanges de la main	79.35.00 ↔	Réduction ouverte de fracture du fémur, avec fixation interne, SAP
78.05.11 ↔	Grefte osseuse, fémur, fragment à pédicule vascularisé sans anastomoses microvasculaires	79.35.10 ↔	Réduction ouverte de fracture de la tête fémorale, avec fixation interne
78.05.13 ↔	Grefte ostéochondrale, fémur, autogène et allogène	79.35.11 ↔	Réduction ouverte de fracture du col fémoral et du fémur proximal, avec fixation interne
78.09.11 ↔	Grefte osseuse, phalanges de la main, fragment à pédicule vascularisé sans anastomoses microvasculaires	79.35.12 ↔	Réduction ouverte de fracture diaphysaire du fémur, avec fixation interne
78.09.13 ↔	Grefte ostéochondrale, phalanges de la main, autogène et allogène	79.35.13 ↔	Réduction ouverte de fracture du fémur distal, avec fixation interne
78.09.31 ↔	Grefte osseuse, os du bassin, fragment à pédicule vascularisé sans anastomoses microvasculaires	79.35.99 ↔	Réduction ouverte de fracture du fémur avec fixation interne, autre
78.09.33 ↔	Grefte ostéochondrale, os du bassin, autogène et allogène	79.39.00 ↔	Réduction ouverte de fracture osseuse, autre os spécifié, avec fixation interne, SAP
78.09.91 ↔	Grefte osseuse, autre site spécifié, sauf os de la face, fragment à pédicule vascularisé sans anastomoses microvasculaires	79.39.11 ↔	Réduction ouverte de fracture multifragmentaire d'omoplate et de clavicule, avec fixation interne
78.15.10 ↔	Réduction ouverte de fracture du col fémoral et du fémur proximal, stabilisée par fixateur externe	79.39.14 ↔	Réduction ouverte de fracture costale multifragmentaire, par fixation interne
78.15.20 ↔	Réduction ouverte de fracture diaphysaire du fémur, stabilisée par fixateur externe	79.39.15 ↔	Réduction ouverte de fracture sternale multifragmentaire, par fixation interne
78.15.30 ↔	Réduction fermée de fracture du fémur distal, stabilisée par fixateur externe	79.39.20 ↔	Réduction ouverte de fracture de l'acétabulum, avec fixation interne
78.15.31 ↔	Réduction ouverte de fracture du fémur distal, stabilisée par fixateur externe	79.39.29 ↔	Réduction ouverte de fracture d'autres parties du bassin, avec fixation interne
78.15.40 ↔	Réduction fermée d'autre fracture du fémur, stabilisée par fixateur externe	79.39.99 ↔	Réduction ouverte de fracture osseuse, autre site spécifié, avec fixation interne, autre
78.15.99 ↔	Application de fixateur externe, fémur (inclus réduction de fracture), autre	79.55 ↔	Réduction ouverte de décollement épiphysaire, fémur
78.19.20 ↔	Réduction fermée de fracture du bassin, stabilisée par fixateur externe	79.85 ↔	Réduction ouverte de luxation de la hanche
78.19.21 ↔	Réduction ouverte de fracture de l'acétabulum, avec fixation/transfixation par fixateur externe	79.89.00 ↔	Réduction ouverte de luxation, autre site spécifié, SAP
78.19.22 ↔	Réduction ouverte de fracture d'autres parties du bassin, stabilisée par fixateur externe	79.89.10 ↔	Réduction ouverte de luxation de l'articulation sternoclaviculaire
78.25.00 ↔	Raccourcissement d'os, fémur, SAP	79.89.20 ↔	Réduction ouverte de luxation de l'articulation sacro-iliaque
78.25.10 ↔	Épiphysiodèse temporaire, col fémoral	79.89.30 ↔	Réduction ouverte de luxation de la symphyse
78.25.11 ↔	Épiphysiodèse permanente, col fémoral	79.89.99 ↔	Réduction ouverte de luxation, autre site spécifié, autre
78.25.12 ↔	Épiphysiolyse thérapeutique, col fémoral	7A.28.31 ↔	Ostéotomie, colonne vertébrale, stade III
78.25.19 ↔	Autre raccourcissement d'os, col fémoral	7A.28.41 ↔	Ostéotomie, colonne vertébrale, stade IV
78.25.20 ↔	Épiphysiodèse temporaire d'autres parties du fémur	80.05.15 ↔	Enlèvement d'endoprothèse totale de hanche
78.25.21 ↔	Épiphysiodèse permanente d'autres parties du fémur		
78.25.22 ↔	Épiphysiolyse thérapeutique d'autres parties du fémur		
78.25.99 ↔	Raccourcissement d'os, fémur, autre		
78.31 ↔	Allongement d'os, clavicule et omoplate		
78.35.00 ↔	Allongement d'os, fémur, SAP		
78.35.10 ↔	Allongement d'os, col fémoral		
78.35.19 ↔	Allongement d'os, autres parties du fémur		

80.05.16 ↔	Enlèvement d'endoprothèse totale de hanche, prothèse spéciale	81.40.18 ↔	Incision de l'os sous-chondral sous arthroscopie, hanche
80.05.17 ↔	Enlèvement de la tige ainsi que de la tête d'une endoprothèse de hanche	81.40.19 ↔	Incision chirurgicale ouverte de l'os sous-chondral, hanche
80.05.18 ↔	Enlèvement de la tige, de la tête ainsi que de l'insert d'une endoprothèse de hanche	81.40.20 ↔	Incision de l'os sous-chondral avec insertion d'implant acellulaire sous arthroscopie, hanche
80.05.1D ↔	Enlèvement de la tête, de l'insert ainsi que de l'acétabulum d'une endoprothèse de hanche	81.40.21 ↔	Incision chirurgicale ouverte de l'os sous-chondral avec insertion d'implant acellulaire, hanche
80.05.1E ↔	Enlèvement de l'insert ainsi que de l'acétabulum d'une endoprothèse de hanche	81.40.30 ↔	Arthroplastie de l'articulation coxo-fémorale avec ostéotomie pelvienne, autre ostéotomie
80.05.1F ↔	Enlèvement de la cage antiprotusion ainsi que de l'acétabulum d'une endoprothèse de hanche	81.40.31 ↔	Arthroplastie de l'articulation coxo-fémorale avec ostéotomie pelvienne, triple ostéotomie
80.05.1G ↔	Enlèvement de la cage antiprotusion, de l'acétabulum, ainsi que de la tête d'une endoprothèse de hanche	81.40.32 ↔	Plastie du toit du cotyle de la hanche
80.05.99 ↔	Enlèvement d'endoprothèse de hanche, autre	81.40.33 ↔	Opération de Girdlestone, résection primaire, hanche
80.15.10 ↔	Arthrotomie arthroscopique de la hanche, lavage articulaire avec drainage	81.40.34 ↔	Réparation du labrum acétabulaire, par chirurgie ouverte
80.15.11 ↔	Arthrotomie arthroscopique de la hanche, ablation de souris articulaire	81.40.35 ↔	Réparation du labrum acétabulaire, par arthroscopie
80.15.12 ↔	Arthrotomie arthroscopique de la hanche, insertion ou enlèvement de réservoir médicamenteux	81.40.99 ↔	Reconstruction de la hanche, autre
80.15.20 ↔	Arthrotomie de la hanche, lavage articulaire avec drainage	81.97.15 ↔	Révision et remplacement de prothèse de poignet
80.15.21 ↔	Arthrotomie de la hanche, ablation de souris articulaire	81.97.16 ↔	Révision et remplacement d'endoprothèse d'articulation trapézo-métacarpienne du pouce
80.15.99 ↔	Autre arthrotomie, hanche, autre	81.97.17 ↔	Révision et remplacement d'autre endoprothèse d'articulation de doigt
81.21 ↔	Arthrodèse de la hanche	81.9A.1B ↔	Grefe de cartilage et implantation de tissu cultivé in vitro, hanche, par arthroscopie
		81.9A.2B ↔	Grefe de cartilage et implantation de tissu cultivé in vitro, hanche, par chirurgie ouverte
		84.28 ↔	Réimplantation de cuisse

Procédure I08-9

04.03.00 ↔	Section ou écrasement d'autres nerfs crâniens et périphérique, SAP	04.07.42 ↔	Autre excision ou avulsion de nerf du bras et de la main
04.03.10 ↔	Section ou écrasement du nerf acoustique	04.07.43 ↔	Autre excision ou avulsion de nerf du tronc et du membre inférieur
04.03.11 ↔	Section ou écrasement de segment intracrânien d'autre nerf cérébral et ganglion nerveux	04.07.99 ↔	Autre excision ou avulsion de nerf crânien et périphérique, autre
04.03.20 ↔	Section ou écrasement de nerf cérébral extracrânien	04.08.00 ↔	Fenestration des gaines du nerf optique, SAP
04.03.30 ↔	Section ou écrasement du plexus brachial	04.08.10 ↔	Autres opérations du nerf optique
04.03.31 ↔	Section ou écrasement de nerf de l'épaule	04.08.99 ↔	Fenestration des gaines du nerf optique, autre
04.03.32 ↔	Section ou écrasement de nerf du bras et de la main	04.2X.00 ↔	Destruction de nerf et ganglion crânien et périphérique, SAP
04.03.33 ↔	Section ou écrasement de nerf du tronc et du membre inférieur	04.2X.10 ↔	Destruction de nerf et ganglion intracrânien
04.03.99 ↔	Section ou écrasement d'autres nerfs crâniens et périphériques, autre	04.2X.20 ↔	Destruction de nerf crânien extracrânien
04.04.00 ↔	Autre incision de nerf crânien et périphérique, SAP	04.2X.30 ↔	Destruction du plexus brachial
04.04.10 ↔	Autre incision du nerf acoustique	04.2X.31 ↔	Destruction de nerf de l'épaule
04.04.11 ↔	Autre incision de segment intracrânien d'autre nerf cérébral et ganglion nerveux	04.2X.32 ↔	Destruction de nerf du bras et de la main
04.04.20 ↔	Autre incision de nerf cérébral extracrânien	04.2X.33 ↔	Destruction de nerf du tronc et du plexus lombosacré
04.04.30 ↔	Autre incision du plexus brachial	04.2X.34 ↔	Destruction de nerf de la jambe et du pied
04.04.31 ↔	Autre incision de nerf de l'épaule	04.2X.39 ↔	Destruction d'autre nerf et ganglion périphérique
04.04.32 ↔	Autre incision de nerf du bras et de la main	04.2X.99 ↔	Destruction de nerf et ganglion crânien et périphérique, autre
04.04.33 ↔	Autre incision de nerf du tronc et du membre inférieur	04.3X.00 ↔	Suture de nerf crânien ou périphérique, SAP
04.04.99 ↔	Autre incision de nerf crânien et périphérique, autre	04.3X.10 ↔	Suture épineurale de nerf cérébral extracrânien, suture primaire
04.06.00 ↔	Autre excision de ganglion de nerf crânien ou périphérique, SAP	04.3X.11 ↔	Suture épineurale du plexus brachial, suture primaire
04.06.10 ↔	Excision de ganglion intracrânien	04.3X.12 ↔	Suture épineurale de nerf de l'épaule, suture primaire
04.06.20 ↔	Excision d'autre ganglion périphérique	04.3X.13 ↔	Suture épineurale de nerf du bras, suture primaire
04.06.99 ↔	Autre excision de ganglion de nerf crânien ou périphérique, autre	04.3X.14 ↔	Suture épineurale de nerf de la main, suture primaire
04.07.00 ↔	Autre excision ou avulsion de nerf crânien et périphérique, SAP	04.3X.15 ↔	Suture épineurale de nerf du tronc, suture primaire
04.07.10 ↔	Excision [prélèvement] de nerf pour greffe	04.3X.16 ↔	Suture épineurale de nerf de la jambe, suture primaire
04.07.11 ↔	Ablation de greffon nerveux	04.3X.17 ↔	Suture épineurale de nerf du pied, suture primaire
04.07.20 ↔	Autre excision ou avulsion de nerf intracrânien	04.3X.19 ↔	Suture épineurale d'autre nerf crânien ou périphérique, suture primaire
04.07.30 ↔	Autre excision ou avulsion de nerf cérébral extracrânien	04.3X.20 ↔	Suture épineurale de nerf cérébral extracrânien, suture secondaire
04.07.40 ↔	Autre excision ou avulsion du plexus brachial		
04.07.41 ↔	Autre excision ou avulsion de nerf de l'épaule		

04.3X.21 ↔ Suture épineurale du plexus brachial, suture secondaire	04.49.15 ↔ Autre lyse d'adhérences ou décompression de nerf de la jambe
04.3X.22 ↔ Suture épineurale de nerf de l'épaule, suture secondaire	04.49.16 ↔ Autre lyse d'adhérences ou décompression de nerf du pied
04.3X.23 ↔ Suture épineurale de nerf du bras, suture secondaire	04.49.99 ↔ Autre lyse d'adhérences ou décompression d'autre nerf ou de ganglion périphérique, autre
04.3X.24 ↔ Suture épineurale de nerf de la main, suture secondaire	04.51.00 ↔ Greffe de nerf crânien ou périphérique, SAP
04.3X.25 ↔ Suture épineurale de nerf du tronc, suture secondaire	04.51.09 ↔ Greffe de nerf crânien ou périphérique, autre
04.3X.26 ↔ Suture épineurale de nerf de la jambe, suture secondaire	04.51.10 ↔ Greffe de nerf cérébral extracrânien
04.3X.27 ↔ Suture épineurale de nerf du pied, suture secondaire	04.51.11 ↔ Greffe de plexus brachial et de nerf de l'épaule
04.3X.29 ↔ Suture épineurale d'autre nerf crânien ou périphérique, suture secondaire	04.51.12 ↔ Greffe de nerf du bras et de la main
04.3X.30 ↔ Suture interfasciculaire de nerf cérébral extracrânien, suture primaire	04.51.13 ↔ Greffe de nerf du tronc et du membre inférieur
04.3X.31 ↔ Suture interfasciculaire du plexus brachial, suture primaire	04.51.19 ↔ Greffe d'autre nerf crânien ou périphérique
04.3X.32 ↔ Suture interfasciculaire de nerf de l'épaule, suture primaire	04.6X.00 ↔ Transposition de nerf crânien et périphérique, SAP
04.3X.33 ↔ Suture interfasciculaire de nerf du bras, suture primaire	04.6X.10 ↔ Transposition de nerf cérébral extracrânien avec suture épineurale primaire
04.3X.34 ↔ Suture interfasciculaire de nerf de la main, suture primaire	04.6X.11 ↔ Transposition de nerf cérébral extracrânien avec suture épineurale secondaire
04.3X.35 ↔ Suture interfasciculaire de nerf du tronc, suture primaire	04.6X.12 ↔ Transposition de nerf cérébral extracrânien avec suture interfasciculaire primaire et secondaire
04.3X.36 ↔ Suture interfasciculaire de nerf de la jambe, suture primaire	04.6X.20 ↔ Transposition du plexus brachial avec suture épineurale primaire
04.3X.37 ↔ Suture interfasciculaire de nerf du pied, suture primaire	04.6X.21 ↔ Transposition du plexus brachial avec suture épineurale secondaire
04.3X.39 ↔ Suture interfasciculaire d'autre nerf crânien ou périphérique, suture primaire	04.6X.22 ↔ Transposition du plexus brachial avec suture interfasciculaire primaire
04.3X.40 ↔ Suture interfasciculaire de nerf cérébral extracrânien, suture secondaire	04.6X.23 ↔ Transposition du plexus brachial avec suture interfasciculaire secondaire
04.3X.41 ↔ Suture interfasciculaire du plexus brachial, suture secondaire	04.6X.30 ↔ Transposition de nerf de l'épaule avec suture épineurale primaire et secondaire
04.3X.42 ↔ Suture interfasciculaire de nerf de l'épaule, suture secondaire	04.6X.31 ↔ Transposition de nerf de l'épaule avec suture interfasciculaire primaire et secondaire
04.3X.43 ↔ Suture interfasciculaire de nerf du bras, suture secondaire	04.6X.40 ↔ Transposition de nerf du bras avec suture épineurale primaire
04.3X.44 ↔ Suture interfasciculaire de nerf de la main, suture secondaire	04.6X.41 ↔ Transposition de nerf du bras avec suture épineurale secondaire
04.3X.45 ↔ Suture interfasciculaire de nerf du tronc, suture secondaire	04.6X.42 ↔ Transposition de nerf du bras avec suture interfasciculaire primaire
04.3X.46 ↔ Suture interfasciculaire de nerf de la jambe, suture secondaire	04.6X.43 ↔ Transposition de nerf du bras avec suture interfasciculaire secondaire
04.3X.47 ↔ Suture interfasciculaire de nerf du pied, suture secondaire	04.6X.50 ↔ Transposition de nerf du tronc et du membre inférieur avec suture épineurale primaire et secondaire
04.3X.49 ↔ Suture interfasciculaire d'autre nerf crânien ou périphérique, suture secondaire	04.6X.51 ↔ Transposition de nerf du tronc et du membre inférieur avec suture interfasciculaire primaire et secondaire
04.3X.99 ↔ Suture de nerf crânien ou périphérique, autre	04.6X.60 ↔ Transposition de nerf de la main avec suture interfasciculaire primaire et secondaire
04.42.00 ↔ Autre décompression de nerf crânien, SAP	04.6X.70 ↔ Transposition avec neurolyse et décompression d'un nerf cérébral extracrânien
04.42.10 ↔ Autre décompression intracrânienne de nerf crânien	04.6X.71 ↔ Transposition avec neurolyse et décompression du plexus brachial ou d'un nerf de l'épaule
04.42.20 ↔ Autre décompression extracrânienne de nerf crânien	04.6X.72 ↔ Transposition avec neurolyse et décompression d'un nerf du bras
04.42.99 ↔ Autre décompression de nerf crânien, autre	04.6X.73 ↔ Transposition avec neurolyse et décompression d'un nerf de la main
04.43.00 ↔ Libération du canal carpien, SAP	04.6X.74 ↔ Transposition avec neurolyse et décompression d'un nerf du tronc et du membre inférieur
04.43.10 ↔ Libération du canal carpien par endoscopie	04.6X.75 ↔ Transposition d'autre nerf crânien et périphérique
04.43.99 ↔ Libération du canal carpien, autre	04.6X.99 ↔ Transposition de nerf crânien et périphérique, autre
04.44 ↔ Libération du canal tarsien	04.71 ↔ Anastomose entre nerfs hypoglosse et facial
04.49.00 ↔ Autre lyse d'adhérences ou décompression de nerf ou de ganglion périphérique, SAP	04.72 ↔ Anastomose entre nerfs accessoire et facial
04.49.10 ↔ Autre lyse d'adhérences ou décompression du plexus brachial	04.73 ↔ Anastomose entre nerfs accessoire et hypoglosse
04.49.11 ↔ Autre lyse d'adhérences ou décompression de nerf de l'épaule	04.74.00 ↔ Autre anastomose de nerf crânien ou périphérique, SAP
04.49.12 ↔ Autre lyse d'adhérences ou décompression de nerf du bras	04.74.10 ↔ Anastomose nerveuse facio-faciale
04.49.13 ↔ Autre lyse d'adhérences ou décompression de nerf de la main	04.74.11 ↔ Anastomose entre nerf intercostal et interfasciculaire
04.49.14 ↔ Autre lyse d'adhérences ou décompression du plexus lombo-sacré, de l'aîne et du plancher pelvien	04.74.99 ↔ Autre anastomose de nerf crânien ou périphérique, autre

04.75 ↔	Révision de réparation antérieure de nerf crânien et périphérique	05.0 ↔	Section de nerf ou de ganglion sympathique
04.76 ↔	Réparation de traumatisme ancien de nerf crânien et périphérique	05.21 ↔	Excision de ganglion sphéno palatin
04.79.09 ↔	Autre plastie de nerf, autre	05.22 ↔	Sympathectomie cervicale
04.79.10 ↔	Transplantation ainsi que transposition de nerf cérébral extracrânien avec suture épineurale	05.23 ↔	Sympathectomie lombaire
04.79.11 ↔	Transplantation ainsi que transposition du plexus brachial avec suture épineurale	05.24 ↔	Sympathectomie présacrée
04.79.12 ↔	Transplantation ainsi que transposition de nerf de l'épaule avec suture épineurale	05.25 ↔	Sympathectomie périartérielle
04.79.13 ↔	Transplantation ainsi que transposition de nerf du bras et de la main avec suture épineurale	05.26 ↔	Sympathectomie thoracique
04.79.14 ↔	Transplantation ainsi que transposition de nerf du tronc et du membre inférieur avec suture épineurale	05.29 ↔	Autre sympathectomie et excision de ganglion
04.79.19 ↔	Transplantation ainsi que transposition d'autre nerf avec suture épineurale	05.81 ↔	Réparation de nerf ou de ganglion sympathique
04.79.20 ↔	Transplantation ainsi que transposition de nerf avec suture interfasciculaire	05.89 ↔	Autres opérations de nerf ou de ganglion sympathique
04.79.21 ↔	Transplantation ainsi que transposition de nerf cérébral extracrânien avec suture interfasciculaire	29.92 ↔	Section du nerf glossopharyngien
04.79.22 ↔	Transplantation ainsi que transposition du plexus brachial avec suture interfasciculaire	31.91 ↔	Section de nerf laryngé
04.79.23 ↔	Transplantation ainsi que transposition de nerf de l'épaule avec suture interfasciculaire	33.31 ↔	Destruction du nerf phrénique pour collapsothérapie du poumon
04.79.24 ↔	Transplantation ainsi que transposition de nerf du bras et de la main avec suture interfasciculaire	81.82.46 ↔	Réparation de la coiffe des rotateurs, transfert du tendon du grand dorsal
04.79.25 ↔	Transplantation ainsi que transposition de nerf du tronc et du membre inférieur avec suture interfasciculaire	81.82.47 ↔	Réparation de la coiffe des rotateurs, transfert du tendon du grand pectoral
04.79.29 ↔	Transplantation ainsi que transposition d'autre nerf avec suture interfasciculaire	83.43.10 ↔	Prélèvement de lambeau myocutané pour greffe
04.93.10 ↔	Ablation d'électrode(s) de neurostimulateur périphérique, électrode en baguette, système à une électrode	83.43.11 ↔	Prélèvement de lambeau ostéomyocutané ou ostéofasciocutané pour greffe
04.93.11 ↔	Ablation d'électrode(s) de neurostimulateur périphérique, électrode en baguette, système à plusieurs électrodes	83.43.99 ↔	Excision [prélèvement] de muscle ou de fascia pour greffe, autre
04.93.20 ↔	Ablation d'électrode(s) de neurostimulateur périphérique, électrode à plaque, système à une électrode	83.71.10 ↔	Avancement de tendon, tête et cou
04.93.21 ↔	Ablation d'électrode(s) de neurostimulateur périphérique, électrode à plaque, système à plusieurs électrodes	83.71.11 ↔	Avancement de tendon, épaule et aisselle
04.93.40 ↔	Enlèvement d'électrode du nerf vague	83.71.12 ↔	Avancement de tendon, bras et coude
04.93.99 ↔	Ablation d'électrode(s) de neurostimulateur périphérique, autre	83.71.13 ↔	Avancement de tendon, avant-bras
04.94.11 ↔	Révision sans remplacement d'électrode(s) de neurostimulateur périphérique, électrode en baguette, système à une électrode	83.71.14 ↔	Avancement de tendon, paroi thoracique, abdomen et dos
04.94.12 ↔	Révision sans remplacement d'électrode(s) de neurostimulateur périphérique, électrode en baguette, système à plusieurs électrodes	83.71.15 ↔	Avancement de tendon, région inguino-génitale et fesses
04.94.13 ↔	Révision sans remplacement d'électrode(s) de neurostimulateur périphérique, électrode à plaque, système à une électrode	83.71.16 ↔	Avancement de tendon, membre inférieur
04.94.14 ↔	Révision sans remplacement d'électrode(s) de neurostimulateur périphérique, électrode à plaque, système à plusieurs électrodes	83.71.19 ↔	Avancement de tendon, autre site
04.94.15 ↔	Révision sans remplacement d'une électrode de stimulation du nerf vague	83.71.99 ↔	Avancement de tendon, autre
04.94.99 ↔	Révision sans remplacement d'électrode(s) de neurostimulateur périphérique, autre	83.76.10 ↔	Autre transposition de tendon, tête et cou
04.99.00 ↔	Autre opération de nerf crânien et périphérique, SAP	83.76.11 ↔	Autre transposition de tendon, épaule et aisselle
04.99.10 ↔	Implantation ou remplacement de neuroprothèse périphérique	83.76.12 ↔	Autre transposition de tendon, bras et coude
04.99.11 ↔	Révision sans remplacement de neuroprothèse périphérique	83.76.13 ↔	Autre transposition de tendon, avant-bras
04.99.12 ↔	Ablation de neuroprothèse périphérique	83.76.14 ↔	Autre transposition de tendon, paroi thoracique et dos
04.99.99 ↔	Autre opération de nerf crânien et périphérique, autre	83.76.15 ↔	Autre transposition de tendon, région inguino-génitale et fesses
		83.76.16 ↔	Autre transposition de tendon, membre inférieur
		83.76.19 ↔	Autre transposition de tendon, autre site
		83.78.10 ↔	Transfert de tendon, tête et cou
		83.78.11 ↔	Transfert de tendon, épaule et aisselle
		83.78.12 ↔	Transfert de tendon, bras et coude
		83.78.13 ↔	Transfert de tendon, avant-bras
		83.78.14 ↔	Transfert de tendon, paroi thoracique, abdomen et dos
		83.78.15 ↔	Transfert de tendon, région inguino-génitale et fesses
		83.78.16 ↔	Transfert de tendon, membre inférieur
		83.78.19 ↔	Transfert de tendon, autre site
		83.79 ↔	Autre transposition de muscle
		83.81.10 ↔	Greffe de tendon, tête et cou
		83.81.11 ↔	Greffe de tendon, épaule et aisselle
		83.81.12 ↔	Greffe de tendon, bras et coude
		83.81.13 ↔	Greffe de tendon, avant-bras
		83.81.14 ↔	Greffe de tendon, paroi thoracique, abdomen et dos
		83.81.15 ↔	Greffe de tendon, région inguino-génitale et fesses
		83.81.16 ↔	Greffe de tendon, membre inférieur
		83.81.19 ↔	Greffe de tendon, autre site
		83.82.10 ↔	Greffe de fascia, tête et cou
		83.82.11 ↔	Greffe de fascia, épaule et aisselle
		83.82.12 ↔	Greffe de fascia, bras et coude
		83.82.13 ↔	Greffe de fascia, avant-bras
		83.82.14 ↔	Greffe de fascia, paroi thoracique, abdomen et dos
		83.82.15 ↔	Greffe de fascia, région inguino-génitale et fesses
		83.82.16 ↔	Greffe de fascia, membre inférieur

83.82.19 ↔	Grefte de fascia, autre site	83.82.30 ↔	Grefte de lambeau ostéomyocutané ou ostéofasciocutané, tête et cou
83.82.20 ↔	Grefte de lambeau musculaire ou fascial local, tête et cou	83.82.31 ↔	Grefte de lambeau ostéomyocutané ou ostéofasciocutané, épaule et aisselle
83.82.21 ↔	Grefte de lambeau musculaire ou fascial local, épaule et aisselle	83.82.32 ↔	Grefte de lambeau ostéomyocutané ou ostéofasciocutané, bras et coude
83.82.22 ↔	Grefte de lambeau musculaire ou fascial local, bras et coude	83.82.33 ↔	Grefte de lambeau ostéomyocutané ou ostéofasciocutané, avant-bras
83.82.23 ↔	Grefte de lambeau musculaire ou fascial local, avant-bras	83.82.34 ↔	Grefte de lambeau ostéomyocutané ou ostéofasciocutané, paroi thoracique, abdomen et dos
83.82.24 ↔	Grefte de lambeau musculaire ou fascial local, paroi thoracique, abdomen et dos	83.82.35 ↔	Grefte de lambeau ostéomyocutané ou ostéofasciocutané, région inguino-génitale et fesses
83.82.25 ↔	Grefte de lambeau musculaire ou fascial local, région inguino-génitale et fesses	83.82.36 ↔	Grefte de lambeau ostéomyocutané ou ostéofasciocutané, membre inférieur
83.82.26 ↔	Grefte de lambeau musculaire ou fascial local, membre inférieur	83.82.39 ↔	Grefte de lambeau ostéomyocutané ou ostéofasciocutané, autre site
83.82.29 ↔	Grefte de lambeau musculaire ou fascial local, autre site		

DRG I09**Fusion de corps vertébraux ou remplacement de corps vertébraux à partir de 2 implants**

Au moins une procédure dans le tableau I09-3 ou procédure dans le tableau I09-4 et procédure dans le tableau I09-5

DRG I09A**Fusion complexe de corps vertébraux d'une correction de position à partir de 12 segments ou traitement complexe de soins intensifs enfants > 130 à 196 points**

(PCCL > 3 ou au moins une procédure dans le tableau I09-6 ou au moins une procédure dans le tableau I09-7 ou procédure dans le tableau I09-8 et au moins une procédure dans le tableau I09-9 ou Intervention sur plusieurs localisations) et (procédure dans le tableau I09-10 ou procédure dans le tableau I09-11)

DRG I09B**Fusion de corps vertébraux complexe avec CC extrêmement sévères ou intervention complexe ou remplacement de corps vertébraux à partir de 4 implants avec intervention particulière ou traitement complexe de soins intensifs/traitement complexe en unité de soins intermédiaires > 196/184 points ou intervention sur plusieurs localisations**

PCCL > 3 ou au moins une procédure dans le tableau I09-6 ou au moins une procédure dans le tableau I09-7 ou procédure dans le tableau I09-8 et au moins une procédure dans le tableau I09-9 ou Intervention sur plusieurs localisations

DRG I09C**Fusion coûteuse de corps vertébraux ou fusion de corps vertébraux par voie ventrale et dorsale ou procédures opératoires particulières en plusieurs temps ou déformation congénitale de la colonne vertébrale, âge < 18 ans**

(Au moins une procédure dans le tableau I09-9 ou procédure dans le tableau I09-12 et procédure dans le tableau I09-13 ou Procédures opératoires particulières en plusieurs temps ou diagnostic principal dans le tableau I09-1) et (Âge < 18 ans)

DRG I09D**Fusion coûteuse de corps vertébraux ou fusion de corps vertébraux par voie ventrale et dorsale ou procédures opératoires particulières en plusieurs temps et âge > 17 ans, ou âge < 18 ans ou diagnostic de complication**

Au moins une procédure dans le tableau I09-9 ou procédure dans le tableau I09-12 et procédure dans le tableau I09-13 ou Procédures opératoires particulières en plusieurs temps ou diagnostic principal dans le tableau I09-1 ou Âge < 18 ans ou procédure dans le tableau I09-14 ou diagnostic principal dans le tableau I09-2

DRG I09E**Fusion particulière de corps vertébraux**

Au moins une procédure dans le tableau I09-15

DRG I09F

Fusion de corps vertébraux ou remplacement de corps vertébraux à partir de 2 implants

Diagnostic I09-1

M41.00	Scoliose idiopathique infantile: Localisations multiples de la colonne vertébrale	M41.11	Scoliose juvénile idiopathique: Région occipito-atloïdo-axoïdienne
M41.01	Scoliose idiopathique infantile: Région occipito-atloïdo-axoïdienne	M41.12	Scoliose juvénile idiopathique: Région cervicale
M41.02	Scoliose idiopathique infantile: Région cervicale	M41.13	Scoliose juvénile idiopathique: Région cervico-dorsale
M41.03	Scoliose idiopathique infantile: Région cervico-dorsale	M41.14	Scoliose juvénile idiopathique: Région dorsale
M41.04	Scoliose idiopathique infantile: Région dorsale	M41.15	Scoliose juvénile idiopathique: Région dorso-lombaire
M41.05	Scoliose idiopathique infantile: Région dorso-lombaire	M41.16	Scoliose juvénile idiopathique: Région lombaire
M41.06	Scoliose idiopathique infantile: Région lombaire	M41.17	Scoliose juvénile idiopathique: Région lombo-sacrée
M41.07	Scoliose idiopathique infantile: Région lombo-sacrée	M41.18	Scoliose juvénile idiopathique: Région sacrée et sacro-coccygienne
M41.08	Scoliose idiopathique infantile: Région sacrée et sacro-coccygienne	M41.19	Scoliose juvénile idiopathique: Localisation non précisée
M41.09	Scoliose idiopathique infantile: Localisation non précisée	Q67.5	Anomalie morphologique congénitale du rachis
M41.10	Scoliose juvénile idiopathique: Localisations multiples de la colonne vertébrale	Q76.3	Scoliose congénitale due à une malformation osseuse congénitale

Procédure I09-10

7A.74.1D ↔	Fusion de vertèbres pour correction de position, abord dorsal et dorsolatéral, 12 segments	7A.74.2D ↔	Fusion de vertèbres pour correction de position, abord ventral, 12 segments
7A.74.1E ↔	Fusion de vertèbres pour correction de position, abord dorsal et dorsolatéral, 13 segments	7A.74.2E ↔	Fusion de vertèbres pour correction de position, abord ventral, 13 segments
7A.74.1F ↔	Fusion de vertèbres pour correction de position, abord dorsal et dorsolatéral, 14 segments et plus	7A.74.2F ↔	Fusion de vertèbres pour correction de position, abord ventral, 14 segments et plus

Procédure I09-11

99.B7.43 ‡↔	Traitement complexe de médecine intensive chez l'enfant (procédure de base), 131 à 196 points de dépense	99.B7.53 ‡↔	Traitement complexe de médecine intensive chez le nouveau-né (procédure de base), 131 à 196 points de dépense
-------------	--	-------------	---

Procédure I09-12

7A.71.11 ↔	Fusion de vertèbres avec stabilisation de la colonne vertébrale, abord dorsal et dorsolatéral, 1 segment	7A.73.17 ↔	Stabilisation non dynamique de la colonne vertébrale par ostéosynthèse sans fusion des vertèbres, abord dorsal et dorsolatéral, 7 segments
7A.71.12 ↔	Fusion de vertèbres avec stabilisation de la colonne vertébrale, abord dorsal et dorsolatéral, 2 segments	7A.73.18 ↔	Stabilisation non dynamique de la colonne vertébrale par ostéosynthèse sans fusion des vertèbres, abord dorsal et dorsolatéral, 8 segments
7A.72.11 ↔	Stabilisation dynamique de la colonne vertébrale, abord dorsal et dorsolatéral, 1 segment	7A.73.1A ↔	Stabilisation non dynamique de la colonne vertébrale par ostéosynthèse sans fusion des vertèbres, abord dorsal et dorsolatéral, 9 segments
7A.72.12 ↔	Stabilisation dynamique de la colonne vertébrale, abord dorsal et dorsolatéral, 2 segments	7A.73.1B ↔	Stabilisation non dynamique de la colonne vertébrale par ostéosynthèse sans fusion des vertèbres, abord dorsal et dorsolatéral, 10 segments
7A.73.11 ↔	Stabilisation non dynamique de la colonne vertébrale par ostéosynthèse sans fusion des vertèbres, abord dorsal et dorsolatéral, 1 segment	7A.73.1C ↔	Stabilisation non dynamique de la colonne vertébrale par ostéosynthèse sans fusion des vertèbres, abord dorsal et dorsolatéral, 11 segments
7A.73.12 ↔	Stabilisation non dynamique de la colonne vertébrale par ostéosynthèse sans fusion des vertèbres, abord dorsal et dorsolatéral, 2 segments	7A.73.1D ↔	Stabilisation non dynamique de la colonne vertébrale par ostéosynthèse sans fusion des vertèbres, abord dorsal et dorsolatéral, 12 segments
7A.73.13 ↔	Stabilisation non dynamique de la colonne vertébrale par ostéosynthèse sans fusion des vertèbres, abord dorsal et dorsolatéral, 3 segments	7A.73.1E ↔	Stabilisation non dynamique de la colonne vertébrale par ostéosynthèse sans fusion des vertèbres, abord dorsal et dorsolatéral, 13 segments
7A.73.14 ↔	Stabilisation non dynamique de la colonne vertébrale par ostéosynthèse sans fusion des vertèbres, abord dorsal et dorsolatéral, 4 segments	7A.73.1F ↔	Stabilisation non dynamique de la colonne vertébrale par ostéosynthèse sans fusion des vertèbres, abord dorsal et dorsolatéral, 14 segments et plus
7A.73.15 ↔	Stabilisation non dynamique de la colonne vertébrale par ostéosynthèse sans fusion des vertèbres, abord dorsal et dorsolatéral, 5 segments	7A.74.11 ↔	Fusion de vertèbres pour correction de position, abord dorsal et dorsolatéral, 1 segment
7A.73.16 ↔	Stabilisation non dynamique de la colonne vertébrale par ostéosynthèse sans fusion des vertèbres, abord dorsal et dorsolatéral, 6 segments		

7A.74.12 ↔ Fusion de vertèbres pour correction de position, abord dorsal et dorsolatéral, 2 segments

Procédure I09-13

7A.71.21 ↔ Fusion de vertèbres avec stabilisation de la colonne vertébrale, abord ventral, 1 segment

7A.71.22 ↔ Fusion de vertèbres avec stabilisation de la colonne vertébrale, abord ventral, 2 segments

7A.71.23 ↔ Fusion de vertèbres avec stabilisation de la colonne vertébrale, abord ventral, 3 segments

7A.71.24 ↔ Fusion de vertèbres avec stabilisation de la colonne vertébrale, abord ventral, 4 segments

7A.71.25 ↔ Fusion de vertèbres avec stabilisation de la colonne vertébrale, abord ventral, 5 segments

7A.72.21 ↔ Stabilisation dynamique de la colonne vertébrale, abord ventral, 1 segment

7A.72.22 ↔ Stabilisation dynamique de la colonne vertébrale, abord ventral, 2 segments

7A.73.21 ↔ Stabilisation non dynamique de la colonne vertébrale par ostéosynthèse sans fusion des vertèbres, abord ventral, 1 segment

7A.73.22 ↔ Stabilisation non dynamique de la colonne vertébrale par ostéosynthèse sans fusion des vertèbres, abord ventral, 2 segments

7A.73.23 ↔ Stabilisation non dynamique de la colonne vertébrale par ostéosynthèse sans fusion des vertèbres, abord ventral, 3 segments

7A.73.24 ↔ Stabilisation non dynamique de la colonne vertébrale par ostéosynthèse sans fusion des vertèbres, abord ventral, 4 segments

7A.73.25 ↔ Stabilisation non dynamique de la colonne vertébrale par ostéosynthèse sans fusion des vertèbres, abord ventral, 5 segments

7A.73.26 ↔ Stabilisation non dynamique de la colonne vertébrale par ostéosynthèse sans fusion des vertèbres, abord ventral, 6 segments

7A.73.27 ↔ Stabilisation non dynamique de la colonne vertébrale par ostéosynthèse sans fusion des vertèbres, abord ventral, 7 segments

7A.73.28 ↔ Stabilisation non dynamique de la colonne vertébrale par ostéosynthèse sans fusion des vertèbres, abord ventral, 8 segments

7A.73.2A ↔ Stabilisation non dynamique de la colonne vertébrale par ostéosynthèse sans fusion des vertèbres, abord ventral, 9 segments

7A.73.2B ↔ Stabilisation non dynamique de la colonne vertébrale par ostéosynthèse sans fusion des vertèbres, abord ventral, 10 segments

7A.73.2C ↔ Stabilisation non dynamique de la colonne vertébrale par ostéosynthèse sans fusion des vertèbres, abord ventral, 11 segments

7A.73.2D ↔ Stabilisation non dynamique de la colonne vertébrale par ostéosynthèse sans fusion des vertèbres, abord ventral, 12 segments

7A.73.2E ↔ Stabilisation non dynamique de la colonne vertébrale par ostéosynthèse sans fusion des vertèbres, abord ventral, 13 segments

7A.73.2F ↔ Stabilisation non dynamique de la colonne vertébrale par ostéosynthèse sans fusion des vertèbres, abord ventral, 14 segments et plus

7A.74.21 ↔ Fusion de vertèbres pour correction de position, abord ventral, 1 segment

7A.74.22 ↔ Fusion de vertèbres pour correction de position, abord ventral, 2 segments

Procédure I09-14

00.94.31 ‡↔ Monitoring neurophysiologique peropératoire, de plus de 4 heures jusqu'à 8 heures

00.94.32 ‡↔ Monitoring neurophysiologique peropératoire, de plus de 8 heures jusqu'à 12 heures

00.94.33 ‡↔ Monitoring neurophysiologique peropératoire, de plus de 12 heures

Procédure I09-15

7A.71.11 ↔ Fusion de vertèbres avec stabilisation de la colonne vertébrale, abord dorsal et dorsolatéral, 1 segment

7A.71.12 ↔ Fusion de vertèbres avec stabilisation de la colonne vertébrale, abord dorsal et dorsolatéral, 2 segments

7A.71.23 ↔ Fusion de vertèbres avec stabilisation de la colonne vertébrale, abord ventral, 3 segments

7A.71.24 ↔ Fusion de vertèbres avec stabilisation de la colonne vertébrale, abord ventral, 4 segments

7A.71.25 ↔ Fusion de vertèbres avec stabilisation de la colonne vertébrale, abord ventral, 5 segments

7A.72.12 ↔ Stabilisation dynamique de la colonne vertébrale, abord dorsal et dorsolatéral, 2 segments

7A.72.22 ↔ Stabilisation dynamique de la colonne vertébrale, abord ventral, 2 segments

7A.74.11 ↔ Fusion de vertèbres pour correction de position, abord dorsal et dorsolatéral, 1 segment

7A.74.12 ↔ Fusion de vertèbres pour correction de position, abord dorsal et dorsolatéral, 2 segments

7A.74.21 ↔ Fusion de vertèbres pour correction de position, abord ventral, 1 segment

7A.74.22 ↔ Fusion de vertèbres pour correction de position, abord ventral, 2 segments

Diagnostic I09-2

M40.00	Cyphose posturale: Localisations multiples de la colonne vertébrale	M40.50	Lordose, sans précision: Localisations multiples de la colonne vertébrale
M40.01	Cyphose posturale: Région occipito-atloïdo-axoïdienne	M40.51	Lordose, sans précision: Région occipito-atloïdo-axoïdienne
M40.02	Cyphose posturale: Région cervicale	M40.52	Lordose, sans précision: Région cervicale
M40.03	Cyphose posturale: Région cervico-dorsale	M40.53	Lordose, sans précision: Région cervico-dorsale
M40.04	Cyphose posturale: Région dorsale	M40.54	Lordose, sans précision: Région dorsale
M40.05	Cyphose posturale: Région dorso-lombaire	M40.55	Lordose, sans précision: Région dorso-lombaire
M40.06	Cyphose posturale: Région lombaire	M40.56	Lordose, sans précision: Région lombaire
M40.07	Cyphose posturale: Région lombo-sacrée	M40.57	Lordose, sans précision: Région lombo-sacrée
M40.08	Cyphose posturale: Région sacrée et sacro-coccygienne	M40.58	Lordose, sans précision: Région sacrée et sacro-coccygienne
M40.09	Cyphose posturale: Localisation non précisée	M40.59	Lordose, sans précision: Localisation non précisée
M40.10	Autres cyphoses secondaires: Localisations multiples de la colonne vertébrale	M41.20	Autres scolioses idiopathiques: Localisations multiples de la colonne vertébrale
M40.11	Autres cyphoses secondaires: Région occipito-atloïdo-axoïdienne	M41.21	Autres scolioses idiopathiques: Région occipito-atloïdo-axoïdienne
M40.12	Autres cyphoses secondaires: Région cervicale	M41.22	Autres scolioses idiopathiques: Région cervicale
M40.13	Autres cyphoses secondaires: Région cervico-dorsale	M41.23	Autres scolioses idiopathiques: Région cervico-dorsale
M40.14	Autres cyphoses secondaires: Région dorsale	M41.24	Autres scolioses idiopathiques: Région dorsale
M40.15	Autres cyphoses secondaires: Région dorso-lombaire	M41.25	Autres scolioses idiopathiques: Région dorso-lombaire
M40.16	Autres cyphoses secondaires: Région lombaire	M41.26	Autres scolioses idiopathiques: Région lombaire
M40.17	Autres cyphoses secondaires: Région lombo-sacrée	M41.27	Autres scolioses idiopathiques: Région lombo-sacrée
M40.18	Autres cyphoses secondaires: Région sacrée et sacro-coccygienne	M41.28	Autres scolioses idiopathiques: Région sacrée et sacro-coccygienne
M40.19	Autres cyphoses secondaires: Localisation non précisée	M41.29	Autres scolioses idiopathiques: Localisation non précisée
M40.20	Cyphoses autres et non précisées: Localisations multiples de la colonne vertébrale	M41.30	Scoliose par anomalie dorsale: Localisations multiples de la colonne vertébrale
M40.21	Cyphoses autres et non précisées: Région occipito-atloïdo-axoïdienne	M41.31	Scoliose par anomalie dorsale: Région occipito-atloïdo-axoïdienne
M40.22	Cyphoses autres et non précisées: Région cervicale	M41.32	Scoliose par anomalie dorsale: Région cervicale
M40.23	Cyphoses autres et non précisées: Région cervico-dorsale	M41.33	Scoliose par anomalie dorsale: Région cervico-dorsale
M40.24	Cyphoses autres et non précisées: Région dorsale	M41.34	Scoliose par anomalie dorsale: Région dorsale
M40.25	Cyphoses autres et non précisées: Région dorso-lombaire	M41.35	Scoliose par anomalie dorsale: Région dorso-lombaire
M40.26	Cyphoses autres et non précisées: Région lombaire	M41.36	Scoliose par anomalie dorsale: Région lombaire
M40.27	Cyphoses autres et non précisées: Région lombo-sacrée	M41.37	Scoliose par anomalie dorsale: Région lombo-sacrée
M40.28	Cyphoses autres et non précisées: Région sacrée et sacro-coccygienne	M41.38	Scoliose par anomalie dorsale: Région sacrée et sacro-coccygienne
M40.29	Cyphoses autres et non précisées: Localisation non précisée	M41.39	Scoliose par anomalie dorsale: Localisation non précisée
M40.30	Syndrome du dos plat: Localisations multiples de la colonne vertébrale	M41.40	Scoliose neuromusculaire: Localisations multiples de la colonne vertébrale
M40.31	Syndrome du dos plat: Région occipito-atloïdo-axoïdienne	M41.41	Scoliose neuromusculaire: Région occipito-atloïdo-axoïdienne
M40.32	Syndrome du dos plat: Région cervicale	M41.42	Scoliose neuromusculaire: Région cervicale
M40.33	Syndrome du dos plat: Région cervico-dorsale	M41.43	Scoliose neuromusculaire: Région cervico-dorsale
M40.34	Syndrome du dos plat: Région dorsale	M41.44	Scoliose neuromusculaire: Région dorsale
M40.35	Syndrome du dos plat: Région dorso-lombaire	M41.45	Scoliose neuromusculaire: Région dorso-lombaire
M40.36	Syndrome du dos plat: Région lombaire	M41.46	Scoliose neuromusculaire: Région lombaire
M40.37	Syndrome du dos plat: Région lombo-sacrée	M41.47	Scoliose neuromusculaire: Région lombo-sacrée
M40.38	Syndrome du dos plat: Région sacrée et sacro-coccygienne	M41.48	Scoliose neuromusculaire: Région sacrée et sacro-coccygienne
M40.39	Syndrome du dos plat: Localisation non précisée	M41.49	Scoliose neuromusculaire: Localisation non précisée
M40.40	Autres lordoses: Localisations multiples de la colonne vertébrale	M41.50	Autres formes de scoliose secondaire: Localisations multiples de la colonne vertébrale
M40.41	Autres lordoses: Région occipito-atloïdo-axoïdienne	M41.51	Autres formes de scoliose secondaire: Région occipito-atloïdo-axoïdienne
M40.42	Autres lordoses: Région cervicale	M41.52	Autres formes de scoliose secondaire: Région cervicale
M40.43	Autres lordoses: Région cervico-dorsale	M41.53	Autres formes de scoliose secondaire: Région cervico-dorsale
M40.44	Autres lordoses: Région dorsale	M41.54	Autres formes de scoliose secondaire: Région dorsale
M40.45	Autres lordoses: Région dorso-lombaire		
M40.46	Autres lordoses: Région lombaire		
M40.47	Autres lordoses: Région lombo-sacrée		
M40.48	Autres lordoses: Région sacrée et sacro-coccygienne		
M40.49	Autres lordoses: Localisation non précisée		

M41.55	Autres formes de scoliose secondaire: Région dorso-lombaire	M41.89	Autres formes de scoliose: Localisation non précisée
M41.56	Autres formes de scoliose secondaire: Région lombaire	M41.90	Scoliose, sans précision: Localisations multiples de la colonne vertébrale
M41.57	Autres formes de scoliose secondaire: Région lombo-sacrée	M41.91	Scoliose, sans précision: Région occipito-atloïdo-axoïdienne
M41.58	Autres formes de scoliose secondaire: Région sacrée et sacro-coccygienne	M41.92	Scoliose, sans précision: Région cervicale
M41.59	Autres formes de scoliose secondaire: Localisation non précisée	M41.93	Scoliose, sans précision: Région cervico-dorsale
M41.80	Autres formes de scoliose: Localisations multiples de la colonne vertébrale	M41.94	Scoliose, sans précision: Région dorsale
M41.81	Autres formes de scoliose: Région occipito-atloïdo-axoïdienne	M41.95	Scoliose, sans précision: Région dorso-lombaire
M41.82	Autres formes de scoliose: Région cervicale	M41.96	Scoliose, sans précision: Région lombaire
M41.83	Autres formes de scoliose: Région cervico-dorsale	M41.97	Scoliose, sans précision: Région lombo-sacrée
M41.84	Autres formes de scoliose: Région dorsale	M41.98	Scoliose, sans précision: Région sacrée et sacro-coccygienne
M41.85	Autres formes de scoliose: Région dorso-lombaire	M41.99	Scoliose, sans précision: Localisation non précisée
M41.86	Autres formes de scoliose: Région lombaire	M96.2	Cyphose après irradiation
M41.87	Autres formes de scoliose: Région lombo-sacrée	M96.3	Cyphose après laminectomie
M41.88	Autres formes de scoliose: Région sacrée et sacro-coccygienne	M96.4	Lordose après chirurgie
		M96.5	Scoliose après irradiation
		Q67.5	Anomalie morphologique congénitale du rachis
		Q76.3	Scoliose congénitale due à une malformation osseuse congénitale

Procédure I09-3

01.24.31 ↔	Abord de la base du crâne, voie transorale	7A.71.24 ↔	Fusion de vertèbres avec stabilisation de la colonne vertébrale, abord ventral, 4 segments
01.24.32 ↔	Abord de la base du crâne, voie transorale, avec division du voile du palais	7A.71.25 ↔	Fusion de vertèbres avec stabilisation de la colonne vertébrale, abord ventral, 5 segments
01.24.33 ↔	Abord de la base du crâne, voie transorale, avec division du voile du palais ainsi que du palais osseux	7A.71.26 ↔	Fusion de vertèbres avec stabilisation de la colonne vertébrale, abord ventral, 6 segments
78.41.30 ↔	Autres réparations ou opérations plastiques osseuses, clavicule, omoplate, côtes et sternum, implantation VEPTR [vertical expandable prosthetic titanium rib]	7A.71.27 ↔	Fusion de vertèbres avec stabilisation de la colonne vertébrale, abord ventral, 7 segments
7A.71.11 ↔	Fusion de vertèbres avec stabilisation de la colonne vertébrale, abord dorsal et dorsolatéral, 1 segment	7A.71.28 ↔	Fusion de vertèbres avec stabilisation de la colonne vertébrale, abord ventral, 8 segments
7A.71.12 ↔	Fusion de vertèbres avec stabilisation de la colonne vertébrale, abord dorsal et dorsolatéral, 2 segments	7A.71.2A ↔	Fusion de vertèbres avec stabilisation de la colonne vertébrale, abord ventral, 9 segments
7A.71.13 ↔	Fusion de vertèbres avec stabilisation de la colonne vertébrale, abord dorsal et dorsolatéral, 3 segments	7A.71.2B ↔	Fusion de vertèbres avec stabilisation de la colonne vertébrale, abord ventral, 10 segments
7A.71.14 ↔	Fusion de vertèbres avec stabilisation de la colonne vertébrale, abord dorsal et dorsolatéral, 4 segments	7A.71.2C ↔	Fusion de vertèbres avec stabilisation de la colonne vertébrale, abord ventral, 11 segments
7A.71.15 ↔	Fusion de vertèbres avec stabilisation de la colonne vertébrale, abord dorsal et dorsolatéral, 5 segments	7A.71.2D ↔	Fusion de vertèbres avec stabilisation de la colonne vertébrale, abord ventral, 12 segments
7A.71.16 ↔	Fusion de vertèbres avec stabilisation de la colonne vertébrale, abord dorsal et dorsolatéral, 6 segments	7A.71.2E ↔	Fusion de vertèbres avec stabilisation de la colonne vertébrale, abord ventral, 13 segments
7A.71.17 ↔	Fusion de vertèbres avec stabilisation de la colonne vertébrale, abord dorsal et dorsolatéral, 7 segments	7A.71.2F ↔	Fusion de vertèbres avec stabilisation de la colonne vertébrale, abord ventral, 14 segments et plus
7A.71.18 ↔	Fusion de vertèbres avec stabilisation de la colonne vertébrale, abord dorsal et dorsolatéral, 8 segments	7A.72.11 ↔	Stabilisation dynamique de la colonne vertébrale, abord dorsal et dorsolatéral, 1 segment
7A.71.1A ↔	Fusion de vertèbres avec stabilisation de la colonne vertébrale, abord dorsal et dorsolatéral, 9 segments	7A.72.12 ↔	Stabilisation dynamique de la colonne vertébrale, abord dorsal et dorsolatéral, 2 segments
7A.71.1B ↔	Fusion de vertèbres avec stabilisation de la colonne vertébrale, abord dorsal et dorsolatéral, 10 segments	7A.72.13 ↔	Stabilisation dynamique de la colonne vertébrale, abord dorsal et dorsolatéral, 3 segments
7A.71.1C ↔	Fusion de vertèbres avec stabilisation de la colonne vertébrale, abord dorsal et dorsolatéral, 11 segments	7A.72.14 ↔	Stabilisation dynamique de la colonne vertébrale, abord dorsal et dorsolatéral, 4 segments
7A.71.1D ↔	Fusion de vertèbres avec stabilisation de la colonne vertébrale, abord dorsal et dorsolatéral, 12 segments	7A.72.15 ↔	Stabilisation dynamique de la colonne vertébrale, abord dorsal et dorsolatéral, 5 segments
7A.71.1E ↔	Fusion de vertèbres avec stabilisation de la colonne vertébrale, abord dorsal et dorsolatéral, 13 segments	7A.72.16 ↔	Stabilisation dynamique de la colonne vertébrale, abord dorsal et dorsolatéral, 6 segments
7A.71.1F ↔	Fusion de vertèbres avec stabilisation de la colonne vertébrale, abord dorsal et dorsolatéral, 14 segments et plus	7A.72.17 ↔	Stabilisation dynamique de la colonne vertébrale, abord dorsal et dorsolatéral, 7 segments
7A.71.21 ↔	Fusion de vertèbres avec stabilisation de la colonne vertébrale, abord ventral, 1 segment	7A.72.18 ↔	Stabilisation dynamique de la colonne vertébrale, abord dorsal et dorsolatéral, 8 segments
7A.71.22 ↔	Fusion de vertèbres avec stabilisation de la colonne vertébrale, abord ventral, 2 segments	7A.72.1A ↔	Stabilisation dynamique de la colonne vertébrale, abord dorsal et dorsolatéral, 9 segments
7A.71.23 ↔	Fusion de vertèbres avec stabilisation de la colonne vertébrale, abord ventral, 3 segments	7A.72.1B ↔	Stabilisation dynamique de la colonne vertébrale, abord dorsal et dorsolatéral, 10 segments
		7A.72.1C ↔	Stabilisation dynamique de la colonne vertébrale, abord dorsal et dorsolatéral, 11 segments

7A.72.1D ↔ Stabilisation dynamique de la colonne vertébrale, abord dorsal et dorsolatéral, 12 segments	7A.74.17 ↔ Fusion de vertèbres pour correction de position, abord dorsal et dorsolatéral, 7 segments
7A.72.1E ↔ Stabilisation dynamique de la colonne vertébrale, abord dorsal et dorsolatéral, 13 segments	7A.74.18 ↔ Fusion de vertèbres pour correction de position, abord dorsal et dorsolatéral, 8 segments
7A.72.1F ↔ Stabilisation dynamique de la colonne vertébrale, abord dorsal et dorsolatéral, 14 segments et plus	7A.74.1A ↔ Fusion de vertèbres pour correction de position, abord dorsal et dorsolatéral, 9 segments
7A.72.21 ↔ Stabilisation dynamique de la colonne vertébrale, abord ventral, 1 segment	7A.74.1B ↔ Fusion de vertèbres pour correction de position, abord dorsal et dorsolatéral, 10 segments
7A.72.22 ↔ Stabilisation dynamique de la colonne vertébrale, abord ventral, 2 segments	7A.74.1C ↔ Fusion de vertèbres pour correction de position, abord dorsal et dorsolatéral, 11 segments
7A.72.23 ↔ Stabilisation dynamique de la colonne vertébrale, abord ventral, 3 segments	7A.74.1D ↔ Fusion de vertèbres pour correction de position, abord dorsal et dorsolatéral, 12 segments
7A.72.24 ↔ Stabilisation dynamique de la colonne vertébrale, abord ventral, 4 segments	7A.74.1E ↔ Fusion de vertèbres pour correction de position, abord dorsal et dorsolatéral, 13 segments
7A.72.25 ↔ Stabilisation dynamique de la colonne vertébrale, abord ventral, 5 segments	7A.74.1F ↔ Fusion de vertèbres pour correction de position, abord dorsal et dorsolatéral, 14 segments et plus
7A.72.26 ↔ Stabilisation dynamique de la colonne vertébrale, abord ventral, 6 segments	7A.74.21 ↔ Fusion de vertèbres pour correction de position, abord ventral, 1 segment
7A.72.27 ↔ Stabilisation dynamique de la colonne vertébrale, abord ventral, 7 segments	7A.74.22 ↔ Fusion de vertèbres pour correction de position, abord ventral, 2 segments
7A.72.28 ↔ Stabilisation dynamique de la colonne vertébrale, abord ventral, 8 segments	7A.74.23 ↔ Fusion de vertèbres pour correction de position, abord ventral, 3 segments
7A.72.2A ↔ Stabilisation dynamique de la colonne vertébrale, abord ventral, 9 segments	7A.74.24 ↔ Fusion de vertèbres pour correction de position, abord ventral, 4 segments
7A.72.2B ↔ Stabilisation dynamique de la colonne vertébrale, abord ventral, 10 segments	7A.74.25 ↔ Fusion de vertèbres pour correction de position, abord ventral, 5 segments
7A.72.2C ↔ Stabilisation dynamique de la colonne vertébrale, abord ventral, 11 segments	7A.74.26 ↔ Fusion de vertèbres pour correction de position, abord ventral, 6 segments
7A.72.2D ↔ Stabilisation dynamique de la colonne vertébrale, abord ventral, 12 segments	7A.74.27 ↔ Fusion de vertèbres pour correction de position, abord ventral, 7 segments
7A.72.2E ↔ Stabilisation dynamique de la colonne vertébrale, abord ventral, 13 segments	7A.74.28 ↔ Fusion de vertèbres pour correction de position, abord ventral, 8 segments
7A.72.2F ↔ Stabilisation dynamique de la colonne vertébrale, abord ventral, 14 segments et plus	7A.74.2A ↔ Fusion de vertèbres pour correction de position, abord ventral, 9 segments
7A.74.11 ↔ Fusion de vertèbres pour correction de position, abord dorsal et dorsolatéral, 1 segment	7A.74.2B ↔ Fusion de vertèbres pour correction de position, abord ventral, 10 segments
7A.74.12 ↔ Fusion de vertèbres pour correction de position, abord dorsal et dorsolatéral, 2 segments	7A.74.2C ↔ Fusion de vertèbres pour correction de position, abord ventral, 11 segments
7A.74.13 ↔ Fusion de vertèbres pour correction de position, abord dorsal et dorsolatéral, 3 segments	7A.74.2D ↔ Fusion de vertèbres pour correction de position, abord ventral, 12 segments
7A.74.14 ↔ Fusion de vertèbres pour correction de position, abord dorsal et dorsolatéral, 4 segments	7A.74.2E ↔ Fusion de vertèbres pour correction de position, abord ventral, 13 segments
7A.74.15 ↔ Fusion de vertèbres pour correction de position, abord dorsal et dorsolatéral, 5 segments	7A.74.2F ↔ Fusion de vertèbres pour correction de position, abord ventral, 14 segments et plus
7A.74.16 ↔ Fusion de vertèbres pour correction de position, abord dorsal et dorsolatéral, 6 segments	7A.A2 ↔ Implantation de systèmes évolutifs ou expansifs, colonne vertébrale

Procédure I09-4

7A.63.11 ↔ Implantation de remplacement de corps vertébral	7A.64.21 ↔ Implantation de prothèse de remplacement de corps vertébral lors d'un remplacement de prothèse
7A.63.21 ↔ Implantation de remplacement de corps vertébral lors d'un remplacement d'implant	7A.65.11 ↔ Implantation de dispositif intervertébral d'arthrodèse
7A.64.11 ↔ Implantation de prothèse de remplacement de corps vertébral	7A.65.21 ↔ Implantation de dispositif intervertébral d'arthrodèse lors d'un remplacement

Procédure I09-5

7A.A1.32 ‡↔ 2 remplacements de corps vertébral implantés	7A.A1.44 ‡↔ 4 prothèses de remplacement de corps vertébral implantées
7A.A1.33 ‡↔ 3 remplacements de corps vertébral implantés	7A.A1.45 ‡↔ 5 prothèses de remplacement de corps vertébral et plus implantées
7A.A1.34 ‡↔ 4 remplacements de corps vertébral implantés	7A.A1.52 ‡↔ 2 dispositifs intervertébraux d'arthrodèse implantés
7A.A1.35 ‡↔ 5 remplacements de corps vertébral et plus implantés	7A.A1.53 ‡↔ 3 dispositifs intervertébraux d'arthrodèse implantés
7A.A1.42 ‡↔ 2 prothèses de remplacement de corps vertébral implantées	7A.A1.54 ‡↔ 4 dispositifs intervertébraux d'arthrodèse implantés
7A.A1.43 ‡↔ 3 prothèses de remplacement de corps vertébral implantées	7A.A1.55 ‡↔ 5 dispositifs intervertébraux d'arthrodèse et plus implantés

Procédure I09-6

01.24.31 ↔	Abord de la base du crâne, voie transorale	7A.72.1E ↔	Stabilisation dynamique de la colonne vertébrale, abord dorsal et dorsolatéral, 13 segments
01.24.32 ↔	Abord de la base du crâne, voie transorale, avec division du voile du palais	7A.72.1F ↔	Stabilisation dynamique de la colonne vertébrale, abord dorsal et dorsolatéral, 14 segments et plus
01.24.33 ↔	Abord de la base du crâne, voie transorale, avec division du voile du palais ainsi que du palais osseux	7A.72.27 ↔	Stabilisation dynamique de la colonne vertébrale, abord ventral, 7 segments
78.41.30 ↔	Autres réparations ou opérations plastiques osseuses, clavicule, omoplate, côtes et sternum, implantation VEPTR [vertical expandable prosthetic titanium rib]	7A.72.28 ↔	Stabilisation dynamique de la colonne vertébrale, abord ventral, 8 segments
7A.71.17 ↔	Fusion de vertèbres avec stabilisation de la colonne vertébrale, abord dorsal et dorsolatéral, 7 segments	7A.72.2A ↔	Stabilisation dynamique de la colonne vertébrale, abord ventral, 9 segments
7A.71.18 ↔	Fusion de vertèbres avec stabilisation de la colonne vertébrale, abord dorsal et dorsolatéral, 8 segments	7A.72.2B ↔	Stabilisation dynamique de la colonne vertébrale, abord ventral, 10 segments
7A.71.1A ↔	Fusion de vertèbres avec stabilisation de la colonne vertébrale, abord dorsal et dorsolatéral, 9 segments	7A.72.2C ↔	Stabilisation dynamique de la colonne vertébrale, abord ventral, 11 segments
7A.71.1B ↔	Fusion de vertèbres avec stabilisation de la colonne vertébrale, abord dorsal et dorsolatéral, 10 segments	7A.72.2D ↔	Stabilisation dynamique de la colonne vertébrale, abord ventral, 12 segments
7A.71.1C ↔	Fusion de vertèbres avec stabilisation de la colonne vertébrale, abord dorsal et dorsolatéral, 11 segments	7A.72.2E ↔	Stabilisation dynamique de la colonne vertébrale, abord ventral, 13 segments
7A.71.1D ↔	Fusion de vertèbres avec stabilisation de la colonne vertébrale, abord dorsal et dorsolatéral, 12 segments	7A.72.2F ↔	Stabilisation dynamique de la colonne vertébrale, abord ventral, 14 segments et plus
7A.71.1E ↔	Fusion de vertèbres avec stabilisation de la colonne vertébrale, abord dorsal et dorsolatéral, 13 segments	7A.74.17 ↔	Fusion de vertèbres pour correction de position, abord dorsal et dorsolatéral, 7 segments
7A.71.1F ↔	Fusion de vertèbres avec stabilisation de la colonne vertébrale, abord dorsal et dorsolatéral, 14 segments et plus	7A.74.18 ↔	Fusion de vertèbres pour correction de position, abord dorsal et dorsolatéral, 8 segments
7A.71.27 ↔	Fusion de vertèbres avec stabilisation de la colonne vertébrale, abord ventral, 7 segments	7A.74.1A ↔	Fusion de vertèbres pour correction de position, abord dorsal et dorsolatéral, 9 segments
7A.71.28 ↔	Fusion de vertèbres avec stabilisation de la colonne vertébrale, abord ventral, 8 segments	7A.74.1B ↔	Fusion de vertèbres pour correction de position, abord dorsal et dorsolatéral, 10 segments
7A.71.2A ↔	Fusion de vertèbres avec stabilisation de la colonne vertébrale, abord ventral, 9 segments	7A.74.1C ↔	Fusion de vertèbres pour correction de position, abord dorsal et dorsolatéral, 11 segments
7A.71.2B ↔	Fusion de vertèbres avec stabilisation de la colonne vertébrale, abord ventral, 10 segments	7A.74.1D ↔	Fusion de vertèbres pour correction de position, abord dorsal et dorsolatéral, 12 segments
7A.71.2C ↔	Fusion de vertèbres avec stabilisation de la colonne vertébrale, abord ventral, 11 segments	7A.74.1E ↔	Fusion de vertèbres pour correction de position, abord dorsal et dorsolatéral, 13 segments
7A.71.2D ↔	Fusion de vertèbres avec stabilisation de la colonne vertébrale, abord ventral, 12 segments	7A.74.1F ↔	Fusion de vertèbres pour correction de position, abord dorsal et dorsolatéral, 14 segments et plus
7A.71.2E ↔	Fusion de vertèbres avec stabilisation de la colonne vertébrale, abord ventral, 13 segments	7A.74.27 ↔	Fusion de vertèbres pour correction de position, abord ventral, 7 segments
7A.71.2F ↔	Fusion de vertèbres avec stabilisation de la colonne vertébrale, abord ventral, 14 segments et plus	7A.74.28 ↔	Fusion de vertèbres pour correction de position, abord ventral, 8 segments
7A.72.17 ↔	Stabilisation dynamique de la colonne vertébrale, abord dorsal et dorsolatéral, 7 segments	7A.74.2A ↔	Fusion de vertèbres pour correction de position, abord ventral, 9 segments
7A.72.18 ↔	Stabilisation dynamique de la colonne vertébrale, abord dorsal et dorsolatéral, 8 segments	7A.74.2B ↔	Fusion de vertèbres pour correction de position, abord ventral, 10 segments
7A.72.1A ↔	Stabilisation dynamique de la colonne vertébrale, abord dorsal et dorsolatéral, 9 segments	7A.74.2C ↔	Fusion de vertèbres pour correction de position, abord ventral, 11 segments
7A.72.1B ↔	Stabilisation dynamique de la colonne vertébrale, abord dorsal et dorsolatéral, 10 segments	7A.74.2D ↔	Fusion de vertèbres pour correction de position, abord ventral, 12 segments
7A.72.1C ↔	Stabilisation dynamique de la colonne vertébrale, abord dorsal et dorsolatéral, 11 segments	7A.74.2E ↔	Fusion de vertèbres pour correction de position, abord ventral, 13 segments
7A.72.1D ↔	Stabilisation dynamique de la colonne vertébrale, abord dorsal et dorsolatéral, 12 segments	7A.74.2F ↔	Fusion de vertèbres pour correction de position, abord ventral, 14 segments et plus
		7A.A2 ↔	Implantation de systèmes évolutifs ou expansifs, colonne vertébrale

Procédure I09-7

99.B7.13 †↔	Traitement complexe de médecine intensive, 185 à 360 points de dépense	99.B7.53 †↔	Traitement complexe de médecine intensive chez le nouveau-né (procédure de base), 131 à 196 points de dépense
99.B7.14 †↔	Traitement complexe de médecine intensive, 361 à 552 points de dépense	99.B7.54 †↔	Traitement complexe de médecine intensive chez le nouveau-né (procédure de base), 197 à 392 points de dépense
99.B7.43 †↔	Traitement complexe de médecine intensive chez l'enfant (procédure de base), 131 à 196 points de dépense	99.B8.13 †↔	Traitement complexe en U-IMC chez l'adulte, 185 à 360 points de dépense
99.B7.44 †↔	Traitement complexe de médecine intensive chez l'enfant (procédure de base), 197 à 392 points de dépense	99.B8.14 †↔	Traitement complexe en U-IMC chez l'adulte, 361 à 552 points de dépense

99.B8.44 ‡↔ Traitement complexe en U-IMC chez l'enfant, 197 à 392 points de dépense

99.B8.54 ‡↔ Traitement complexe en U-IMC chez le nouveau-né, 197 à 392 points de dépense

Procédure I09-8

7A.A1.34 ‡↔ 4 remplacements de corps vertébral implantés

7A.A1.35 ‡↔ 5 remplacements de corps vertébral et plus implantés

7A.A1.44 ‡↔ 4 prothèses de remplacement de corps vertébral implantées

7A.A1.45 ‡↔ 5 prothèses de remplacement de corps vertébral et plus implantées

7A.A1.54 ‡↔ 4 dispositifs intervertébraux d'arthrodèse implantés

7A.A1.55 ‡↔ 5 dispositifs intervertébraux d'arthrodèse et plus implantés

Procédure I09-9

7A.71.13 ↔ Fusion de vertèbres avec stabilisation de la colonne vertébrale, abord dorsal et dorsolatéral, 3 segments

7A.71.14 ↔ Fusion de vertèbres avec stabilisation de la colonne vertébrale, abord dorsal et dorsolatéral, 4 segments

7A.71.15 ↔ Fusion de vertèbres avec stabilisation de la colonne vertébrale, abord dorsal et dorsolatéral, 5 segments

7A.71.16 ↔ Fusion de vertèbres avec stabilisation de la colonne vertébrale, abord dorsal et dorsolatéral, 6 segments

7A.71.26 ↔ Fusion de vertèbres avec stabilisation de la colonne vertébrale, abord ventral, 6 segments

7A.72.13 ↔ Stabilisation dynamique de la colonne vertébrale, abord dorsal et dorsolatéral, 3 segments

7A.72.14 ↔ Stabilisation dynamique de la colonne vertébrale, abord dorsal et dorsolatéral, 4 segments

7A.72.15 ↔ Stabilisation dynamique de la colonne vertébrale, abord dorsal et dorsolatéral, 5 segments

7A.72.16 ↔ Stabilisation dynamique de la colonne vertébrale, abord dorsal et dorsolatéral, 6 segments

7A.72.23 ↔ Stabilisation dynamique de la colonne vertébrale, abord ventral, 3 segments

7A.72.24 ↔ Stabilisation dynamique de la colonne vertébrale, abord ventral, 4 segments

7A.72.25 ↔ Stabilisation dynamique de la colonne vertébrale, abord ventral, 5 segments

7A.72.26 ↔ Stabilisation dynamique de la colonne vertébrale, abord ventral, 6 segments

7A.74.13 ↔ Fusion de vertèbres pour correction de position, abord dorsal et dorsolatéral, 3 segments

7A.74.14 ↔ Fusion de vertèbres pour correction de position, abord dorsal et dorsolatéral, 4 segments

7A.74.15 ↔ Fusion de vertèbres pour correction de position, abord dorsal et dorsolatéral, 5 segments

7A.74.16 ↔ Fusion de vertèbres pour correction de position, abord dorsal et dorsolatéral, 6 segments

7A.74.23 ↔ Fusion de vertèbres pour correction de position, abord ventral, 3 segments

7A.74.24 ↔ Fusion de vertèbres pour correction de position, abord ventral, 4 segments

7A.74.25 ↔ Fusion de vertèbres pour correction de position, abord ventral, 5 segments

7A.74.26 ↔ Fusion de vertèbres pour correction de position, abord ventral, 6 segments

ADRG I10

Autres interventions sur la colonne vertébrale ou Halotraction

Au moins une procédure dans le tableau I10-3

DRG I10A

Autres interventions sur la colonne vertébrale ou Halotraction avec CC extrêmement sévères ou intervention sur plusieurs localisations

PCCL > 3 ou Intervention sur plusieurs localisations

DRG I10B

Autres interventions sur la colonne vertébrale avec intervention particulière ou Halotraction ou âge < 16 ans ou diagnostic complexe ou procédure opératoire particulière en plusieurs temps

Au moins une procédure dans le tableau I10-4 ou Âge < 16 ans ou diagnostic supplémentaire dans le tableau I10-1 ou diagnostic principal dans le tableau I10-2 ou Procédures opératoires particulières en plusieurs temps

DRG I10C

Autres interventions sur la colonne vertébrale, âge > 15 ans

Diagnostic I10-1

G04.1 Myélopathie associée à un virus lymphotrope des lymphocytes T humains

G82.00 Paraparésie et paraplégie flasque: Paraplégie complète aiguë d'origine non traumatique

G82.01 Paraparésie et paraplégie flasque: Paraplégie incomplète aiguë d'origine non traumatique

G82.02 Paraparésie et paraplégie flasque: Paraplégie complète chronique

G82.03 Paraparésie et paraplégie flasque: Paraplégie incomplète chronique

G82.10 Paraparésie et paraplégie spastique: Paraplégie complète aiguë d'origine non traumatique

G82.11 Paraparésie et paraplégie spastique: Paraplégie incomplète aiguë d'origine non traumatique

G82.12 Paraparésie et paraplégie spastique: Paraplégie complète chronique

G82.13 Paraparésie et paraplégie spastique: Paraplégie incomplète chronique

G82.20 Paraparésie et paraplégie, sans précision: Paraplégie complète aiguë d'origine non traumatique

G82.21	Paraparésie et paraplégie, sans précision: Paraplégie incomplète aiguë d'origine non traumatique	G82.50	Tétraparésie et tétraplégie, sans précision: Paraplégie complète aiguë d'origine non traumatique
G82.22	Paraparésie et paraplégie, sans précision: Paraplégie complète chronique	G82.51	Tétraparésie et tétraplégie, sans précision: Paraplégie incomplète aiguë d'origine non traumatique
G82.23	Paraparésie et paraplégie, sans précision: Paraplégie incomplète chronique	G82.52	Tétraparésie et tétraplégie, sans précision: Paraplégie complète chronique
G82.30	Tétraparésie et tétraplégie flasque: Paraplégie complète aiguë d'origine non traumatique	G82.53	Tétraparésie et tétraplégie, sans précision: Paraplégie incomplète chronique
G82.31	Tétraparésie et tétraplégie flasque: Paraplégie incomplète aiguë d'origine non traumatique	G83.5	Locked-in syndrome [syndrome de déafférentation motrice]
G82.32	Tétraparésie et tétraplégie flasque: Paraplégie complète chronique	G93.80	Syndrome apallique
G82.33	Tétraparésie et tétraplégie flasque: Paraplégie incomplète chronique	P11.50	Lésion du rachis et de la moelle épinière due à un traumatisme obstétrical: Avec paraplégie aiguë
G82.40	Tétraparésie et tétraplégie spastique: Paraplégie complète aiguë d'origine non traumatique	P11.51	Lésion du rachis et de la moelle épinière due à un traumatisme obstétrical: Avec paraplégie chronique
G82.41	Tétraparésie et tétraplégie spastique: Paraplégie incomplète aiguë d'origine non traumatique	P91.80	Syndrome d'enfermement et syndrome apallique chez le nouveau-né
G82.42	Tétraparésie et tétraplégie spastique: Paraplégie complète chronique	S34.18	Autre lésion de la moelle lombaire
G82.43	Tétraparésie et tétraplégie spastique: Paraplégie incomplète chronique	S34.38	Lésion autre et non précisée de la queue de cheval

Diagnostic I10-2

C79.5	Tumeur maligne secondaire des os et de la moelle osseuse	S22.02	Fracture d'une vertèbre dorsale: D3 et D4
D16.41	Tumeur bénigne: Kraniofazial	S22.03	Fracture d'une vertèbre dorsale: D5 et D6
D16.6	Tumeur bénigne: Rachis	S22.04	Fracture d'une vertèbre dorsale: D7 et D8
D16.8	Tumeur bénigne: Bassin, sacrum et coccyx	S22.05	Fracture d'une vertèbre dorsale: D9 et D10
S12.0	Fracture de la première vertèbre cervicale	S22.06	Fracture d'une vertèbre dorsale: D11 et D12
S12.1	Fracture de la deuxième vertèbre cervicale	S22.1	Fractures multiples du rachis dorsal
S12.21	Fracture de la 3ème vertèbre cervicale	S32.01	Fracture d'une vertèbre lombaire: L1
S12.22	Fracture de la 4ème vertèbre cervicale	S32.02	Fracture d'une vertèbre lombaire: L2
S12.23	Fracture de la 5ème vertèbre cervicale	S32.03	Fracture d'une vertèbre lombaire: L3
S12.24	Fracture de la 6ème vertèbre cervicale	S32.04	Fracture d'une vertèbre lombaire: L4
S12.25	Fracture de la 7ème vertèbre cervicale	S32.05	Fracture d'une vertèbre lombaire: L5
S12.7	Fractures multiples des vertèbres cervicales	S32.1	Fracture du sacrum
S22.01	Fracture d'une vertèbre dorsale: D1 et D2	S32.2	Fracture du coccyx
		S32.7	Fractures multiples du rachis lombaire et du bassin

Procédure I10-3

02.94 ‡↔	Mise en place ou remplacement de pince à traction de Crutchfield ou halo crânien	03.03.35 ↔	Laminectomie, 5 segments
03.03.09 ↔	Laminotomie, laminectomie et laminoplastie, autre	03.03.36 ↔	Laminectomie, 6 segments
03.03.11 ↔	Laminotomie, 1 segment	03.03.37 ↔	Laminectomie, 7 segments
03.03.12 ↔	Laminotomie, 2 segments	03.03.38 ↔	Laminectomie, 8 segments
03.03.13 ↔	Laminotomie, 3 segments	03.03.3A ↔	Laminectomie, 9 segments
03.03.14 ↔	Laminotomie, 4 segments	03.03.3B ↔	Laminectomie, 10 segments et plus
03.03.15 ↔	Laminotomie, 5 segments	03.03.41 ↔	Laminoplastie, 1 segment
03.03.16 ↔	Laminotomie, 6 segments	03.03.42 ↔	Laminoplastie, 2 segments
03.03.17 ↔	Laminotomie, 7 segments	03.03.43 ↔	Laminoplastie, 3 segments
03.03.18 ↔	Laminotomie, 8 segments	03.03.44 ↔	Laminoplastie, 4 segments
03.03.1A ↔	Laminotomie, 9 segments	03.03.45 ↔	Laminoplastie, 5 segments
03.03.1B ↔	Laminotomie, 10 segments et plus	03.03.46 ↔	Laminoplastie, 6 segments
03.03.21 ↔	Hémilaminectomie, 1 segment	03.03.47 ↔	Laminoplastie, 7 segments
03.03.22 ↔	Hémilaminectomie, 2 segments	03.03.48 ↔	Laminoplastie, 8 segments
03.03.23 ↔	Hémilaminectomie, 3 segments	03.03.4A ↔	Laminoplastie, 9 segments
03.03.24 ↔	Hémilaminectomie, 4 segments	03.03.4B ↔	Laminoplastie, 10 segments et plus
03.03.25 ↔	Hémilaminectomie, 5 segments	03.05.11 ↔	Incision du canal rachidien pour drainage de liquide épidual
03.03.26 ↔	Hémilaminectomie, 6 segments	03.05.12 ↔	Incision de la moelle épinière et des méninges rachidiennes pour drainage de liquide sous-dural
03.03.27 ↔	Hémilaminectomie, 7 segments	03.05.13 ↔	Incision de la moelle épinière et des méninges rachidiennes pour drainage de liquide intramédullaire
03.03.28 ↔	Hémilaminectomie, 8 segments	03.05.21 ↔	Incision du canal rachidien pour évacuation d'hématome ou empyème épidual
03.03.2A ↔	Hémilaminectomie, 9 segments	03.05.22 ↔	Incision de la moelle épinière et des méninges rachidiennes pour évacuation d'hématome ou empyème sous-dural
03.03.2B ↔	Hémilaminectomie, 10 segments et plus		
03.03.31 ↔	Laminectomie, 1 segment		
03.03.32 ↔	Laminectomie, 2 segments		
03.03.33 ↔	Laminectomie, 3 segments		
03.03.34 ↔	Laminectomie, 4 segments		

03.05.23 ↔	Incision de la moelle épinière et des méninges rachidiennes pour évacuation d'hématome ou abcès intramédullaire	03.99.31 ↔	Révision sans remplacement d'électrode(s) de neurostimulateur rachidien, électrode en baguette, système à plusieurs électrodes
03.09 ↔	Exploration et décompression des structures du canal rachidien, autre	03.99.32 ↔	Révision sans remplacement d'électrode(s) de neurostimulateur rachidien, électrode à plaque, système à une électrode
03.1 ↔	Section de racine nerveuse intraspinale	03.99.33 ↔	Révision sans remplacement d'électrode(s) de neurostimulateur rachidien, électrode à plaque, système à plusieurs électrodes
03.32.09 ↔	Biopsie de la moelle épinière ou des méninges rachidiennes, autre	03.99.34 ↔	Révision sans remplacement d'électrode(s) d'un neurostimulateur de racine antérieure
03.32.11 ↔	Biopsie fermée de la moelle épinière	03.99.40 ↔	Révision sans remplacement de cathéter pour perfusion intrathécale et épidurale
03.32.12 ↔	Biopsie fermée des méninges rachidiennes	33.34.10 ↔	Thoracoplastie partielle
03.32.21 ↔	Biopsie ouverte de la moelle épinière	33.34.20 ↔	Thoracoplastie complète
03.32.22 ↔	Biopsie ouverte des méninges rachidiennes	33.34.99 ↔	Thoracoplastie, autre
03.4X.10 ↔	Excision ou destruction de tissu tumoral de la moelle épinière (intramédullaire)	78.49.00 ↔	Autres réparations ou opérations plastiques osseuses, autre site spécifié, sauf os de la face, SAP
03.4X.11 ↔	Excision ou destruction de tissu tumoral de méninges et d'os rachidiens	78.49.09 ↔	Autres réparations ou opérations plastiques osseuses, autre site spécifié, sauf os de la face, autre
03.4X.12 ↔	Excision ou destruction de tissu tumoral de racine nerveuse intrarachidienne et de ganglion intraspinal	7A.12.24 ↔	Biopsie articulaire de la colonne vertébrale, par chirurgie ouverte
03.4X.19 ↔	Excision ou destruction de tissu tumoral de la moelle épinière et des méninges rachidiennes, autre	7A.21 ↔	Débridement de la colonne vertébrale
03.4X.20 ↔	Excision ou destruction d'autre lésion de la moelle épinière (intramédullaire)	7A.27 ↔	Résection d'odontoïde
03.4X.21 ↔	Excision ou destruction d'autre lésion des méninges rachidiennes	7A.28.11 ↔	Ostéotomie, colonne vertébrale, stade I
03.4X.22 ↔	Excision ou destruction d'autre lésion de racine nerveuse intrarachidienne et de ganglion intraspinal	7A.28.21 ↔	Ostéotomie, colonne vertébrale, stade II
03.4X.29 ↔	Excision ou destruction d'autre lésion de la moelle épinière et des méninges rachidiennes, autre	7A.28.31 ↔	Ostéotomie, colonne vertébrale, stade III
03.4X.99 ↔	Excision ou destruction de lésion de la moelle épinière et des méninges rachidiennes, autre	7A.28.41 ↔	Ostéotomie, colonne vertébrale, stade IV
03.51 ↔	Réparation de méningocèle spinale	7A.28.51 ↔	Ostéotomie, colonne vertébrale, stade V
03.52 ↔	Réparation de myéломéningocèle	7A.28.61 ↔	Ostéotomie, colonne vertébrale, stade VI
03.59.10 ↔	Autres réparations et opérations plastiques de structures médullaires, fermeture de diastématomyélie	7A.29 ↔	Incision et excision d'os et d'articulations de la colonne vertébrale, autre
03.59.11 ↔	Autres réparations et opérations plastiques de structures médullaires, section de filum terminale	7A.31 ↔	Destruction de tissu de disque intervertébral
03.59.12 ↔	Autres réparations et opérations plastiques de structures médullaires, fermeture de fistule rachidienne	7A.32.11 ↔	Excision d'un disque intervertébral
03.59.13 ↔	Autres réparations et opérations plastiques de structures médullaires, plastie de la dure-mère [duroplastie] rachidienne	7A.32.12 ↔	Excision de deux disques intervertébraux
03.59.99 ↔	Autres réparations et opérations plastiques de structures médullaires, autre	7A.32.13 ↔	Excision de trois disques intervertébraux et plus
03.6 ↔	Libération d'adhérences de moelle épinière et de racine nerveuse	7A.3A ↔	Reconstruction de disque avec implant discal à base cellulaire
03.79 ↔	Dérivation [shunt] spinale, autre	7A.42.11 ↔	Ostéosynthèse de vertèbres isolées, 1 vertèbre
03.97 ↔	Révision de shunt de méninge rachidienne	7A.42.12 ↔	Ostéosynthèse de vertèbres isolées, 2 vertèbres
03.98 ↔	Ablation de shunt de méninge rachidienne	7A.42.13 ↔	Ostéosynthèse de vertèbres isolées, 3 vertèbres
03.99.09 ↔	Autre opération de la moelle épinière et du canal rachidien, autre	7A.42.14 ↔	Ostéosynthèse de vertèbres isolées, 4 vertèbres et plus
03.99.10 ↔	Opération de vaisseaux intramédullaire(s) (p. ex. ligature, destruction, résection)	7A.43.11 ↔	Vertébroplastie, 1 corps vertébral
03.99.19 ↔	Opération de vaisseaux intramédullaires, autre	7A.43.12 ↔	Vertébroplastie, 2 corps vertébraux
03.99.20 ↔	Opération des voies d'écoulement du liquide céphalo-rachidien, mise en place de réservoir sous-cutané de LCR	7A.43.13 ↔	Vertébroplastie, 3 corps vertébraux
03.99.21 ↔	Opération des voies d'écoulement du liquide céphalo-rachidien, révision de réservoir sous-cutané de LCR, de cathéter ou de pompe à médicament pour perfusion intrathécale et épidurale	7A.43.14 ↔	Vertébroplastie, 4 corps vertébraux et plus
03.99.22 ↔	Opération sur les voies d'écoulement du liquide céphalo-rachidien, enlèvement de réservoir sous-cutané de LCR	7A.44.21 ↔	Cyphoplastie avec redressement vertébral par ballonnet gonflable, 1 corps vertébral
03.99.29 ↔	Opération des voies d'écoulement du liquide céphalo-rachidien, autre	7A.44.22 ↔	Cyphoplastie avec redressement vertébral par ballonnet gonflable, 2 corps vertébraux
03.99.30 ↔	Révision sans remplacement d'électrode(s) de neurostimulateur rachidien, électrode en baguette, système à une électrode	7A.44.23 ↔	Cyphoplastie avec redressement vertébral par ballonnet gonflable, 3 corps vertébraux
		7A.44.24 ↔	Cyphoplastie avec redressement vertébral par ballonnet gonflable, 4 corps vertébraux et plus
		7A.44.31 ↔	Cyphoplastie avec redressement vertébral par implant redresseur, 1 corps vertébral
		7A.44.32 ↔	Cyphoplastie avec redressement vertébral par implant redresseur, 2 corps vertébraux
		7A.44.33 ↔	Cyphoplastie avec redressement vertébral par implant redresseur, 3 corps vertébraux
		7A.44.34 ↔	Cyphoplastie avec redressement vertébral par implant redresseur, 4 corps vertébraux et plus
		7A.44.91 ↔	Cyphoplastie par autre dispositif de redressement vertébral, 1 corps vertébral
		7A.44.92 ↔	Cyphoplastie par autre dispositif de redressement vertébral, 2 corps vertébraux
		7A.44.93 ↔	Cyphoplastie par autre dispositif de redressement vertébral, 3 corps vertébraux
		7A.44.94 ↔	Cyphoplastie par autre dispositif de redressement vertébral, 4 corps vertébraux et plus

7A.51.13 ↔ Greffe osseuse, colonne vertébrale, fragment à pédicule vascularisé sans anastomoses microvasculaires	7A.73.1C ↔ Stabilisation non dynamique de la colonne vertébrale par ostéosynthèse sans fusion des vertèbres, abord dorsal et dorsolatéral, 11 segments
7A.61.31 ↔ Ablation de prothèse partielle de disque intervertébral	7A.73.1D ↔ Stabilisation non dynamique de la colonne vertébrale par ostéosynthèse sans fusion des vertèbres, abord dorsal et dorsolatéral, 12 segments
7A.61.41 ↔ Révision sans remplacement de prothèse partielle de disque intervertébral	7A.73.1E ↔ Stabilisation non dynamique de la colonne vertébrale par ostéosynthèse sans fusion des vertèbres, abord dorsal et dorsolatéral, 13 segments
7A.62.31 ↔ Ablation de prothèse totale de disque intervertébral	7A.73.1F ↔ Stabilisation non dynamique de la colonne vertébrale par ostéosynthèse sans fusion des vertèbres, abord dorsal et dorsolatéral, 14 segments et plus
7A.62.41 ↔ Révision sans remplacement, prothèse totale de disque intervertébral	7A.73.21 ↔ Stabilisation non dynamique de la colonne vertébrale par ostéosynthèse sans fusion des vertèbres, abord ventral, 1 segment
7A.63.11 ↔ Implantation de remplacement de corps vertébral	7A.73.22 ↔ Stabilisation non dynamique de la colonne vertébrale par ostéosynthèse sans fusion des vertèbres, abord ventral, 2 segments
7A.63.21 ↔ Implantation de remplacement de corps vertébral lors d'un remplacement d'implant	7A.73.23 ↔ Stabilisation non dynamique de la colonne vertébrale par ostéosynthèse sans fusion des vertèbres, abord ventral, 3 segments
7A.63.31 ↔ Ablation du remplacement de corps vertébral	7A.73.24 ↔ Stabilisation non dynamique de la colonne vertébrale par ostéosynthèse sans fusion des vertèbres, abord ventral, 4 segments
7A.63.41 ↔ Révision sans remplacement du remplacement de corps vertébrale	7A.73.25 ↔ Stabilisation non dynamique de la colonne vertébrale par ostéosynthèse sans fusion des vertèbres, abord ventral, 5 segments
7A.64.11 ↔ Implantation de prothèse de remplacement de corps vertébral	7A.73.26 ↔ Stabilisation non dynamique de la colonne vertébrale par ostéosynthèse sans fusion des vertèbres, abord ventral, 6 segments
7A.64.21 ↔ Implantation de prothèse de remplacement de corps vertébral lors d'un remplacement de prothèse	7A.73.27 ↔ Stabilisation non dynamique de la colonne vertébrale par ostéosynthèse sans fusion des vertèbres, abord ventral, 7 segments
7A.64.31 ↔ Ablation de prothèse de remplacement de corps vertébral	7A.73.28 ↔ Stabilisation non dynamique de la colonne vertébrale par ostéosynthèse sans fusion des vertèbres, abord ventral, 8 segments
7A.64.41 ↔ Révision sans remplacement, prothèse de remplacement de corps vertébral	7A.73.2A ↔ Stabilisation non dynamique de la colonne vertébrale par ostéosynthèse sans fusion des vertèbres, abord ventral, 9 segments
7A.65.11 ↔ Implantation de dispositif intervertébral d'arthrodèse	7A.73.2B ↔ Stabilisation non dynamique de la colonne vertébrale par ostéosynthèse sans fusion des vertèbres, abord ventral, 10 segments
7A.65.21 ↔ Implantation de dispositif intervertébral d'arthrodèse lors d'un remplacement	7A.73.2C ↔ Stabilisation non dynamique de la colonne vertébrale par ostéosynthèse sans fusion des vertèbres, abord ventral, 11 segments
7A.65.31 ↔ Ablation de dispositif intervertébral d'arthrodèse	7A.73.2D ↔ Stabilisation non dynamique de la colonne vertébrale par ostéosynthèse sans fusion des vertèbres, abord ventral, 12 segments
7A.65.41 ↔ Révision sans remplacement de dispositif intervertébral d'arthrodèse	7A.73.2E ↔ Stabilisation non dynamique de la colonne vertébrale par ostéosynthèse sans fusion des vertèbres, abord ventral, 13 segments
7A.66.11 ↔ Implantation de prothèse de facettes articulaires	7A.73.2F ↔ Stabilisation non dynamique de la colonne vertébrale par ostéosynthèse sans fusion des vertèbres, abord ventral, 14 segments et plus
7A.66.21 ↔ Implantation de prothèse de facettes articulaires lors d'un remplacement de prothèse	7A.79 ↔ Stabilisation de la colonne vertébrale et correction de position, autre
7A.66.31 ↔ Ablation prothèse de facettes articulaires	7A.81 ↔ Révision sans remplacement de matériel d'ostéosynthèse, colonne vertébrale
7A.66.41 ↔ Révision sans remplacement, prothèse de facettes articulaires	7A.83 ↔ Révision sans remplacement de systèmes évolutifs ou expansifs, colonne vertébrale
7A.67.11 ↔ Implantation de système interépineux	7A.85 ↔ Révision sans remplacement d'appareils fixateurs externes, colonne vertébrale
7A.67.21 ↔ Implantation de système interépineux lors d'un remplacement de prothèse	7A.89 ↔ Révision sans remplacement et ablation de matériel d'ostéosynthèse et autres dispositifs, colonne vertébrale, autre
7A.67.31 ↔ Ablation de système interépineux	7A.A3 ↔ Mise en place d'appareil fixateur externe sur la colonne vertébrale
7A.67.41 ↔ Révision sans remplacement, système interépineux	7A.A4.11 ↔ Matériel d'ostéosynthèse utilisé, colonne vertébrale, plaque(s), plaque(s)-crochet(s)
7A.73.11 ↔ Stabilisation non dynamique de la colonne vertébrale par ostéosynthèse sans fusion des vertèbres, abord dorsal et dorsolatéral, 1 segment	7A.A4.12 ↔ Matériel d'ostéosynthèse utilisé, colonne vertébrale, agrafe(s)
7A.73.12 ↔ Stabilisation non dynamique de la colonne vertébrale par ostéosynthèse sans fusion des vertèbres, abord dorsal et dorsolatéral, 2 segments	
7A.73.13 ↔ Stabilisation non dynamique de la colonne vertébrale par ostéosynthèse sans fusion des vertèbres, abord dorsal et dorsolatéral, 3 segments	
7A.73.14 ↔ Stabilisation non dynamique de la colonne vertébrale par ostéosynthèse sans fusion des vertèbres, abord dorsal et dorsolatéral, 4 segments	
7A.73.15 ↔ Stabilisation non dynamique de la colonne vertébrale par ostéosynthèse sans fusion des vertèbres, abord dorsal et dorsolatéral, 5 segments	
7A.73.16 ↔ Stabilisation non dynamique de la colonne vertébrale par ostéosynthèse sans fusion des vertèbres, abord dorsal et dorsolatéral, 6 segments	
7A.73.17 ↔ Stabilisation non dynamique de la colonne vertébrale par ostéosynthèse sans fusion des vertèbres, abord dorsal et dorsolatéral, 7 segments	
7A.73.18 ↔ Stabilisation non dynamique de la colonne vertébrale par ostéosynthèse sans fusion des vertèbres, abord dorsal et dorsolatéral, 8 segments	
7A.73.1A ↔ Stabilisation non dynamique de la colonne vertébrale par ostéosynthèse sans fusion des vertèbres, abord dorsal et dorsolatéral, 9 segments	
7A.73.1B ↔ Stabilisation non dynamique de la colonne vertébrale par ostéosynthèse sans fusion des vertèbres, abord dorsal et dorsolatéral, 10 segments	

7A.A4.13 ↔	Matériel d'ostéosynthèse utilisé, colonne vertébrale, vis	7A.A6 ↔	Utilisation de vis pédiculaire(s) sur la colonne vertébrale
7A.A4.14 ↔	Matériel d'ostéosynthèse utilisé, colonne vertébrale, fil de Kirschner, cerclage, haubanage	80.89.21 ↔	Débridement de l'articulation sacro-iliaque
7A.A4.15 ↔	Matériel d'ostéosynthèse utilisé, colonne vertébrale, système de vis à tige	80.89.22 ↔	Excision de kyste de l'articulation sacro-iliaque
7A.A4.16 ↔	Matériel d'ostéosynthèse utilisé, colonne vertébrale, système de vis à plaque	80.89.29 ↔	Autre excision ou destruction locale de lésion de l'articulation sacro-iliaque
7A.A4.19 ↔	Matériel d'ostéosynthèse utilisé, colonne vertébrale, autre	93.41 ‡↔	Traction vertébrale par appareillage crânien

Procédure I10-4

02.94 ‡↔	Mise en place ou remplacement de pince à traction de Crutchfield ou halo crânien	7A.44.23 ↔	Cyphoplastie avec redressement vertébral par ballonnet gonflable, 3 corps vertébraux
03.03.13 ↔	Laminotomie, 3 segments	7A.44.24 ↔	Cyphoplastie avec redressement vertébral par ballonnet gonflable, 4 corps vertébraux et plus
03.03.14 ↔	Laminotomie, 4 segments	7A.44.33 ↔	Cyphoplastie avec redressement vertébral par implant redresseur, 3 corps vertébraux
03.03.15 ↔	Laminotomie, 5 segments	7A.44.34 ↔	Cyphoplastie avec redressement vertébral par implant redresseur, 4 corps vertébraux et plus
03.03.16 ↔	Laminotomie, 6 segments	7A.44.93 ↔	Cyphoplastie par autre dispositif de redressement vertébral, 3 corps vertébraux
03.03.17 ↔	Laminotomie, 7 segments	7A.44.94 ↔	Cyphoplastie par autre dispositif de redressement vertébral, 4 corps vertébraux et plus
03.03.18 ↔	Laminotomie, 8 segments	7A.63.21 ↔	Implantation de remplacement de corps vertébral lors d'un remplacement d'implant
03.03.1A ↔	Laminotomie, 9 segments	7A.64.21 ↔	Implantation de prothèse de remplacement de corps vertébral lors d'un remplacement de prothèse
03.03.1B ↔	Laminotomie, 10 segments et plus	7A.65.21 ↔	Implantation de dispositif intervertébral d'arthrodèse lors d'un remplacement
03.03.23 ↔	Hémilaminectomie, 3 segments	7A.67.21 ↔	Implantation de système interépineux lors d'un remplacement de prothèse
03.03.24 ↔	Hémilaminectomie, 4 segments	7A.73.11 ↔	Stabilisation non dynamique de la colonne vertébrale par ostéosynthèse sans fusion des vertèbres, abord dorsal et dorsolatéral, 1 segment
03.03.25 ↔	Hémilaminectomie, 5 segments	7A.73.12 ↔	Stabilisation non dynamique de la colonne vertébrale par ostéosynthèse sans fusion des vertèbres, abord dorsal et dorsolatéral, 2 segments
03.03.26 ↔	Hémilaminectomie, 6 segments	7A.73.13 ↔	Stabilisation non dynamique de la colonne vertébrale par ostéosynthèse sans fusion des vertèbres, abord dorsal et dorsolatéral, 3 segments
03.03.27 ↔	Hémilaminectomie, 7 segments	7A.73.14 ↔	Stabilisation non dynamique de la colonne vertébrale par ostéosynthèse sans fusion des vertèbres, abord dorsal et dorsolatéral, 4 segments
03.03.28 ↔	Hémilaminectomie, 8 segments	7A.73.15 ↔	Stabilisation non dynamique de la colonne vertébrale par ostéosynthèse sans fusion des vertèbres, abord dorsal et dorsolatéral, 5 segments
03.03.2A ↔	Hémilaminectomie, 9 segments	7A.73.16 ↔	Stabilisation non dynamique de la colonne vertébrale par ostéosynthèse sans fusion des vertèbres, abord dorsal et dorsolatéral, 6 segments
03.03.2B ↔	Hémilaminectomie, 10 segments et plus	7A.73.17 ↔	Stabilisation non dynamique de la colonne vertébrale par ostéosynthèse sans fusion des vertèbres, abord dorsal et dorsolatéral, 7 segments
03.03.33 ↔	Laminectomie, 3 segments	7A.73.18 ↔	Stabilisation non dynamique de la colonne vertébrale par ostéosynthèse sans fusion des vertèbres, abord dorsal et dorsolatéral, 8 segments
03.03.34 ↔	Laminectomie, 4 segments	7A.73.1A ↔	Stabilisation non dynamique de la colonne vertébrale par ostéosynthèse sans fusion des vertèbres, abord dorsal et dorsolatéral, 9 segments
03.03.35 ↔	Laminectomie, 5 segments	7A.73.1B ↔	Stabilisation non dynamique de la colonne vertébrale par ostéosynthèse sans fusion des vertèbres, abord dorsal et dorsolatéral, 10 segments
03.03.36 ↔	Laminectomie, 6 segments	7A.73.1C ↔	Stabilisation non dynamique de la colonne vertébrale par ostéosynthèse sans fusion des vertèbres, abord dorsal et dorsolatéral, 11 segments
03.03.37 ↔	Laminectomie, 7 segments	7A.73.1D ↔	Stabilisation non dynamique de la colonne vertébrale par ostéosynthèse sans fusion des vertèbres, abord dorsal et dorsolatéral, 12 segments
03.03.38 ↔	Laminectomie, 8 segments		
03.03.3A ↔	Laminectomie, 9 segments		
03.03.3B ↔	Laminectomie, 10 segments et plus		
03.03.43 ↔	Laminoplastie, 3 segments		
03.03.44 ↔	Laminoplastie, 4 segments		
03.03.45 ↔	Laminoplastie, 5 segments		
03.03.46 ↔	Laminoplastie, 6 segments		
03.03.47 ↔	Laminoplastie, 7 segments		
03.03.48 ↔	Laminoplastie, 8 segments		
03.03.4A ↔	Laminoplastie, 9 segments		
03.03.4B ↔	Laminoplastie, 10 segments et plus		
03.05.13 ↔	Incision de la moelle épinière et des méninges rachidiennes pour drainage de liquide intramédullaire		
03.05.23 ↔	Incision de la moelle épinière et des méninges rachidiennes pour évacuation d'hématome ou abcès intramédullaire		
03.4X.10 ↔	Excision ou destruction de tissu tumoral de la moelle épinière (intramédullaire)		
03.4X.11 ↔	Excision ou destruction de tissu tumoral de méninges et d'os rachidiens		
03.4X.12 ↔	Excision ou destruction de tissu tumoral de racine nerveuse intrarachidienne et de ganglion intraspinal		
03.4X.20 ↔	Excision ou destruction d'autre lésion de la moelle épinière (intramédullaire)		
03.51 ↔	Réparation de méningocèle spinale		
03.52 ↔	Réparation de myéломéningocèle		
03.59.10 ↔	Autres réparations et opérations plastiques de structures médullaires, fermeture de diastématomyélie		
03.59.11 ↔	Autres réparations et opérations plastiques de structures médullaires, section de filum terminale		
7A.28.51 ↔	Ostéotomie, colonne vertébrale, stade V		
7A.28.61 ↔	Ostéotomie, colonne vertébrale, stade VI		

7A.73.1E ↔	Stabilisation non dynamique de la colonne vertébrale par ostéosynthèse sans fusion des vertèbres, abord dorsal et dorsolatéral, 13 segments	7A.73.28 ↔	Stabilisation non dynamique de la colonne vertébrale par ostéosynthèse sans fusion des vertèbres, abord ventral, 8 segments
7A.73.1F ↔	Stabilisation non dynamique de la colonne vertébrale par ostéosynthèse sans fusion des vertèbres, abord dorsal et dorsolatéral, 14 segments et plus	7A.73.2A ↔	Stabilisation non dynamique de la colonne vertébrale par ostéosynthèse sans fusion des vertèbres, abord ventral, 9 segments
7A.73.21 ↔	Stabilisation non dynamique de la colonne vertébrale par ostéosynthèse sans fusion des vertèbres, abord ventral, 1 segment	7A.73.2B ↔	Stabilisation non dynamique de la colonne vertébrale par ostéosynthèse sans fusion des vertèbres, abord ventral, 10 segments
7A.73.22 ↔	Stabilisation non dynamique de la colonne vertébrale par ostéosynthèse sans fusion des vertèbres, abord ventral, 2 segments	7A.73.2C ↔	Stabilisation non dynamique de la colonne vertébrale par ostéosynthèse sans fusion des vertèbres, abord ventral, 11 segments
7A.73.23 ↔	Stabilisation non dynamique de la colonne vertébrale par ostéosynthèse sans fusion des vertèbres, abord ventral, 3 segments	7A.73.2D ↔	Stabilisation non dynamique de la colonne vertébrale par ostéosynthèse sans fusion des vertèbres, abord ventral, 12 segments
7A.73.24 ↔	Stabilisation non dynamique de la colonne vertébrale par ostéosynthèse sans fusion des vertèbres, abord ventral, 4 segments	7A.73.2E ↔	Stabilisation non dynamique de la colonne vertébrale par ostéosynthèse sans fusion des vertèbres, abord ventral, 13 segments
7A.73.25 ↔	Stabilisation non dynamique de la colonne vertébrale par ostéosynthèse sans fusion des vertèbres, abord ventral, 5 segments	7A.73.2F ↔	Stabilisation non dynamique de la colonne vertébrale par ostéosynthèse sans fusion des vertèbres, abord ventral, 14 segments et plus
7A.73.26 ↔	Stabilisation non dynamique de la colonne vertébrale par ostéosynthèse sans fusion des vertèbres, abord ventral, 6 segments	93.41 ‡↔	Traction vertébrale par appareillage crânien
7A.73.27 ↔	Stabilisation non dynamique de la colonne vertébrale par ostéosynthèse sans fusion des vertèbres, abord ventral, 7 segments		

ADRG I11**Reconstruction de malformation ou allongement d'extrémités**

Au moins une procédure dans le tableau I11-2 ou (diagnostic principal dans le tableau I11-1 et procédure dans le tableau I11-3 et procédure dans le tableau I11-4)

DRG I11A**Reconstruction de malformation ou allongement d'extrémités, âge < 18 ans**

Âge < 18 ans

DRG I11B**Reconstruction de malformation ou allongement d'extrémités, âge > 17 ans****Diagnostic I11-1**

M21.00	Déformation en valgus, non classée ailleurs: Sièges multiples	M21.17	Déformation en varus, non classée ailleurs: Cheville et pied
M21.01	Déformation en valgus, non classée ailleurs: Région scapulaire	M21.18	Déformation en varus, non classée ailleurs: Autres
M21.02	Déformation en valgus, non classée ailleurs: Bras	M21.19	Déformation en varus, non classée ailleurs: Localisations non précisées
M21.03	Déformation en valgus, non classée ailleurs: Avant-bras	M21.20	Déformation en flexion: Sièges multiples
M21.04	Déformation en valgus, non classée ailleurs: Main	M21.21	Déformation en flexion: Région scapulaire
M21.05	Déformation en valgus, non classée ailleurs: Région pelvienne et cuisse	M21.22	Déformation en flexion: Bras
M21.06	Déformation en valgus, non classée ailleurs: Jambe	M21.23	Déformation en flexion: Avant-bras
M21.07	Déformation en valgus, non classée ailleurs: Cheville et pied	M21.24	Déformation en flexion: Main
M21.08	Déformation en valgus, non classée ailleurs: Autres	M21.25	Déformation en flexion: Région pelvienne et cuisse
M21.09	Déformation en valgus, non classée ailleurs: Localisations non précisées	M21.26	Déformation en flexion: Jambe
M21.10	Déformation en varus, non classée ailleurs: Sièges multiples	M21.27	Déformation en flexion: Cheville et pied
M21.11	Déformation en varus, non classée ailleurs: Région scapulaire	M21.28	Déformation en flexion: Autres
M21.12	Déformation en varus, non classée ailleurs: Bras	M21.29	Déformation en flexion: Localisations non précisées
M21.13	Déformation en varus, non classée ailleurs: Avant-bras	M21.60	Pied creux, acquis
M21.14	Déformation en varus, non classée ailleurs: Main	M21.61	Pied plat valgus, acquis
M21.15	Déformation en varus, non classée ailleurs: Région pelvienne et cuisse	M21.62	Pied équin, acquis
M21.16	Déformation en varus, non classée ailleurs: Jambe	M21.63	Pied étalé en eventail, acquis
		M21.68	Autres déformations acquises de la cheville et du pied
		M21.70	Inégalité des membres (acquise): Sièges multiples
		M21.71	Inégalité des membres (acquise): Région scapulaire
		M21.72	Inégalité des membres (acquise): Bras
		M21.73	Inégalité des membres (acquise): Avant-bras
		M21.74	Inégalité des membres (acquise): Main
		M21.75	Inégalité des membres (acquise): Région pelvienne et cuisse

M21.76	Inégalité des membres (acquise): Jambe	Q72.1	Absence congénitale de la cuisse et de la jambe, pied présent
M21.77	Inégalité des membres (acquise): Cheville et pied	Q72.2	Absence congénitale de la jambe et du pied
M21.79	Inégalité des membres (acquise): Localisations non précisées	Q72.3	Absence congénitale du pied et d'un (des) orteil(s)
M21.80	Autres déformations précisées des membres: Sièges multiples	Q72.4	Raccourcissement longitudinal du fémur
M21.81	Autres déformations précisées des membres: Région scapulaire	Q72.5	Raccourcissement longitudinal du tibia
M21.82	Autres déformations précisées des membres: Bras	Q72.6	Raccourcissement longitudinal du péroné
M21.83	Autres déformations précisées des membres: Avant-bras	Q72.7	Pied bifide
M21.84	Autres déformations précisées des membres: Main	Q72.8	Autres raccourcissements d'un (des) membre(s) inférieur(s)
M21.85	Autres déformations précisées des membres: Région pelvienne et cuisse	Q72.9	Raccourcissement du membre inférieur, sans précision
M21.86	Autres déformations précisées des membres: Jambe	Q73.0	Absence congénitale d'un (des) membre(s) non précisé(s)
M21.89	Autres déformations précisées des membres: Localisations non précisées	Q73.1	Phocomélie, membre(s) non précisé(s)
Q71.0	Absence congénitale complète d'un (des) membre(s) supérieur(s)	Q73.8	Autres raccourcissements d'un (des) membre(s) non précisé(s)
Q71.1	Absence congénitale du bras et de l'avant-bras, main présente	Q74.0	Autres malformations congénitales d'un (des) membre(s) supérieur(s), y compris la ceinture scapulaire
Q71.2	Absence congénitale de l'avant-bras et de la main	Q74.1	Malformation congénitale du genou
Q71.3	Absence congénitale de la main et de(s) doigt(s)	Q74.2	Autres malformations congénitales d'un (des) membre(s) inférieur(s), y compris la ceinture pelvienne
Q71.4	Raccourcissement longitudinal du radius	Q74.3	Arthrogrypose congénitale multiple
Q71.5	Raccourcissement longitudinal du cubitus	Q74.8	Autres malformations congénitales précisées d'un (des) membre(s) non précisé(s)
Q71.6	Main en pince de homard	Q74.9	Malformation congénitale d'un (des) membre(s) non précisé(s), sans précision
Q71.8	Autres raccourcissements d'un (des) membre(s) supérieur(s)		
Q71.9	Raccourcissement du membre supérieur, sans précision		
Q72.0	Absence congénitale complète d'un (des) membre(s) inférieur(s)		

Procédure I11-2

77.32.10 ↔	Corticotomie lors de transport de segment huméral	78.35.10 ↔	Allongement d'os, col fémoral
77.33.10 ↔	Corticotomie lors de transport de segment radial et cubital	78.35.19 ↔	Allongement d'os, autres parties du fémur
77.35.11 ↔	Corticotomie lors de transport de segment du col fémoral	78.35.99 ↔	Allongement d'os, fémur, autre
77.35.21 ↔	Corticotomie lors de transport de segment d'autre partie du fémur	78.37 ↔	Allongement d'os, tibia et péroné
77.37.12 ↔	Corticotomie lors de transport de segment tibial	84.53.00 ↔	Implantation de dispositif interne d'allongement de membres avec traction cinétique, SAP
77.37.21 ↔	Corticotomie lors de transport de segment du péroné	84.53.10 ↔	Implantation de dispositif interne d'allongement ou de transport osseux, système non motorisé
78.32 ↔	Allongement d'os, humérus	84.53.11 ↔	Implantation de dispositif interne d'allongement ou de transport osseux, système motorisé
78.33 ↔	Allongement d'os, radius et cubitus	84.53.99 ↔	Implantation de dispositif interne d'allongement de membres avec traction cinétique, autre
78.35.00 ↔	Allongement d'os, fémur, SAP		

Procédure I11-3

77.22 ↔	Ostéotomie cunéiforme, humérus	77.29.10 ↔	Ostéotomie cunéiforme, phalanges de la main
77.23 ↔	Ostéotomie cunéiforme, radius et cubitus	77.29.40 ↔	Ostéotomie cunéiforme, phalanges du pied
77.24 ↔	Ostéotomie cunéiforme, os du carpe et du métacarpe	77.31.10 ↔	Autre section osseuse d'omoplate
77.25.00 ↔	Ostéotomie cunéiforme, fémur, SAP	77.31.11 ↔	Autre section osseuse de clavicule
77.25.10 ↔	Ostéotomie cunéiforme, col fémoral	77.31.12 ↔	Ostéotomie complexe (pluridimensionnelle) d'omoplate (avec correction axiale)
77.25.20 ↔	Ostéotomie cunéiforme d'autre partie du fémur	77.31.13 ↔	Ostéotomie complexe (pluridimensionnelle) de clavicule (avec correction axiale)
77.25.99 ↔	Ostéotomie cunéiforme, fémur, autre	77.32.10 ↔	Corticotomie lors de transport de segment huméral
77.27.00 ↔	Ostéotomie cunéiforme, tibia et péroné, SAP	77.33.00 ↔	Autre section osseuse, radius et cubitus, SAP
77.27.10 ↔	Ostéotomie cunéiforme, tibia	77.33.10 ↔	Corticotomie lors de transport de segment radial et cubital
77.27.20 ↔	Ostéotomie cunéiforme, péroné	77.33.11 ↔	Ostéotomie complexe (pluridimensionnelle) (avec correction axiale) du radius et de l'ulna
77.27.99 ↔	Ostéotomie cunéiforme, tibia et péroné, autre	77.33.20 ↔	Section osseuse du cubitus distal et de la diaphyse cubitale
77.28.10 ↔	Ostéotomie cunéiforme, astragale	77.33.99 ↔	Autre section osseuse, radius et cubitus, autre
77.28.20 ↔	Ostéotomie cunéiforme, calcaneum		
77.28.30 ↔	Ostéotomie cunéiforme, autres os du tarse		
77.28.40 ↔	Ostéotomie cunéiforme, os du métatarse		
77.28.99 ↔	Ostéotomie cunéiforme, os du tarse et du métatarse, autre		

77.34.10 ↔	Ostéotomie de rotation d'os du carpe et du métacarpe	78.25.19 ↔	Autre raccourcissement d'os, col fémoral
77.34.11 ↔	Ostéotomie complexe (pluridimensionnelle) d'os du carpe et du métacarpe	78.25.20 ↔	Épiphyiodèse temporaire d'autres parties du fémur
77.34.99 ↔	Autre section osseuse, os du carpe et du métacarpe, autre	78.25.21 ↔	Épiphyiodèse permanente d'autres parties du fémur
77.35.00 ↔	Autre section osseuse, fémur, SAP	78.25.22 ↔	Épiphyiolyse thérapeutique d'autres parties du fémur
77.35.10 ↔	Ostéotomie de rotation du col fémoral	78.25.99 ↔	Raccourcissement d'os, fémur, autre
77.35.11 ↔	Corticotomie lors de transport de segment du col fémoral	78.27.00 ↔	Raccourcissement d'os, tibia et péroné, SAP
77.35.12 ↔	Ostéotomie complexe (pluridimensionnelle) du col fémoral (avec correction axiale)	78.27.10 ↔	Épiphyiodèse temporaire, tibia
77.35.19 ↔	Autre section osseuse du col fémoral	78.27.11 ↔	Épiphyiodèse permanente, tibia
77.35.20 ↔	Ostéotomie de rotation d'autre partie du fémur	78.27.12 ↔	Épiphyiolyse thérapeutique, tibia
77.35.21 ↔	Corticotomie lors de transport de segment d'autre partie du fémur	78.27.19 ↔	Autre raccourcissement d'os, tibia
77.35.22 ↔	Ostéotomie complexe (pluridimensionnelle) d'autre partie du fémur (avec correction axiale)	78.27.20 ↔	Épiphyiodèse temporaire, péroné
77.35.24 ↔	Ostéotomie trochantérienne lors d'une luxation chirurgicale de la hanche	78.27.21 ↔	Épiphyiodèse permanente, péroné
77.35.99 ↔	Autre section osseuse, fémur, autre	78.27.22 ↔	Épiphyiolyse thérapeutique, péroné
77.37.00 ↔	Autre section osseuse, tibia et péroné, SAP	78.27.29 ↔	Autre raccourcissement d'os, péroné
77.37.10 ↔	Ostéotomie de rotation du tibia	78.27.99 ↔	Raccourcissement d'os, tibia et péroné, autre
77.37.12 ↔	Corticotomie lors de transport de segment tibial	78.28.10 ↔	Épiphyiodèse temporaire, os du tarse et du métatarse
77.37.13 ↔	Ostéotomie complexe (pluridimensionnelle) du tibia (avec correction axiale)	78.28.11 ↔	Épiphyiodèse permanente, os du tarse et du métatarse
77.37.14 ↔	Ostéotomie valgissante ou varisante du tibia	78.28.12 ↔	Épiphyiolyse thérapeutique, os du tarse et du métatarse
77.37.19 ↔	Autre section osseuse du tibia	78.28.20 ↔	Autre raccourcissement d'os, calcanéum
77.37.20 ↔	Ostéotomie de rotation du péroné	78.28.21 ↔	Autre raccourcissement d'os, autres os du tarse
77.37.21 ↔	Corticotomie lors de transport de segment du péroné	78.28.22 ↔	Autre raccourcissement d'os du métatarse
77.37.22 ↔	Ostéotomie complexe (pluridimensionnelle) du péroné (avec correction axiale)	78.28.99 ↔	Raccourcissement d'os, os du tarse et du métatarse, autre
77.37.29 ↔	Autre section osseuse du péroné	78.29.10 ↔	Épiphyiodèse temporaire, phalanges de la main
77.37.99 ↔	Autre section osseuse, tibia et péroné, autre	78.29.11 ↔	Épiphyiodèse permanente, phalanges de la main
77.38.10 ↔	Ostéotomie de rotation d'os du tarse	78.29.12 ↔	Épiphyiolyse thérapeutique, phalanges de la main
77.38.11 ↔	Corticotomie lors de transport de segment d'os du tarse	78.29.19 ↔	Autre raccourcissement d'os, phalanges de la main
77.38.12 ↔	Ostéotomie complexe (pluridimensionnelle) d'os du tarse (avec correction axiale)	78.29.40 ↔	Épiphyiodèse temporaire, phalanges du pied
77.38.13 ↔	Ostéotomie complexe (pluridimensionnelle) d'os du métatarse (avec correction axiale)	78.29.41 ↔	Épiphyiodèse permanente, phalanges du pied
77.38.19 ↔	Autre section osseuse du tarse	78.29.42 ↔	Épiphyiolyse thérapeutique, phalanges du pied
77.38.29 ↔	Autre section osseuse du métatarse	78.29.49 ↔	Autre raccourcissement d'os, phalanges du pied
77.38.99 ↔	Autre section osseuse, os du tarse et du métatarse, autre	78.30 ↔	Allongement d'os des membres, site non spécifié
77.39.10 ↔	Ostéotomie de rotation de phalanges de la main	78.31 ↔	Allongement d'os, clavicule et omoplate
77.39.40 ↔	Ostéotomie correctrice de phalanges du pied	78.32 ↔	Allongement d'os, humérus
77.39.49 ↔	Autre section osseuse phalanges du pied	78.33 ↔	Allongement d'os, radius et cubitus
78.22.00 ↔	Raccourcissement d'os, humérus, SAP	78.34 ↔	Allongement d'os, os du carpe et du métacarpe
78.22.10 ↔	Épiphyiodèse temporaire, humérus	78.35.00 ↔	Allongement d'os, fémur, SAP
78.22.11 ↔	Épiphyiodèse permanente, humérus	78.35.10 ↔	Allongement d'os, col fémoral
78.22.12 ↔	Épiphyiolyse thérapeutique, humérus	78.35.19 ↔	Allongement d'os, autres parties du fémur
78.22.99 ↔	Raccourcissement d'os, humérus, autre	78.35.99 ↔	Allongement d'os, fémur, autre
78.23.00 ↔	Raccourcissement d'os, radius et cubitus, SAP	78.37 ↔	Allongement d'os, tibia et péroné
78.23.10 ↔	Épiphyiodèse temporaire, radius et cubitus	78.38.10 ↔	Allongement d'os, calcanéum
78.23.11 ↔	Épiphyiodèse permanente, radius et cubitus	78.38.19 ↔	Allongement d'os, autres os du tarse
78.23.12 ↔	Épiphyiolyse thérapeutique, radius et cubitus	78.38.20 ↔	Allongement d'os, os du métatarse
78.23.99 ↔	Raccourcissement d'os, radius et cubitus, autre	78.38.99 ↔	Allongement d'os, os du tarse et du métatarse, autre
78.24.10 ↔	Épiphyiodèse temporaire, os du carpe et du métacarpe	78.39.10 ↔	Allongement d'os, phalanges de la main
78.24.11 ↔	Épiphyiodèse permanente, os du carpe et du métacarpe	78.39.30 ↔	Allongement d'os de phalanges du pied
78.24.12 ↔	Épiphyiolyse thérapeutique, os du carpe et du métacarpe	78.39.99 ↔	Allongement d'os, autre site spécifié, autre
78.24.99 ↔	Raccourcissement d'os, os du carpe et du métacarpe, autre	78.41.00 ↔	Autres réparations ou opérations plastiques osseuses, clavicule, omoplate, côtes et sternum, SAP
78.25.00 ↔	Raccourcissement d'os, fémur, SAP	78.41.10 ↔	Autre reconstruction plastique, clavicule et omoplate
78.25.10 ↔	Épiphyiodèse temporaire, col fémoral	78.41.20 ↔	Autre reconstruction plastique de côtes et de sternum
78.25.11 ↔	Épiphyiodèse permanente, col fémoral	78.42 ↔	Autres réparations ou opérations plastiques osseuses, humérus
78.25.12 ↔	Épiphyiolyse thérapeutique, col fémoral	78.43 ↔	Autres réparations ou opérations plastiques osseuses, radius et cubitus
		78.44 ↔	Autres réparations ou opérations plastiques osseuses, os du carpe et du métacarpe
		78.45 ↔	Autres réparations ou opérations plastiques osseuses, fémur
		78.47.00 ↔	Autres réparations ou opérations plastiques osseuses, tibia et péroné, SAP
		78.47.10 ↔	Autre reconstruction plastique du tibia
		78.47.20 ↔	Autre reconstruction plastique du péroné
		78.47.99 ↔	Autre reconstruction plastique du tibia et du péroné, autre

78.48 ↔	Autres réparations ou opérations plastiques osseuses, os du tarse et du métatarse	78.49.13 ↔	Autre réparation plastique de phalanges du pied
78.49.11 ↔	Autre réparation plastique de phalanges de la main	7A.28.31 ↔	Ostéotomie, colonne vertébrale, stade III
78.49.12 ↔	Autre réparation plastique du bassin	7A.28.41 ↔	Ostéotomie, colonne vertébrale, stade IV

Procédure I11-4

78.10 ‡↔	Application de fixateur externe, SAP	84.72 ‡↔	Mise en place de dispositif de fixation externe, système circulaire
84.71 ‡↔	Mise en place de dispositif de fixation externe, à une dimension	84.73 ‡↔	Mise en place d'un dispositif ou système mixte

DRG I12**Infection/inflammation des os et des articulations avec différentes interventions sur l'appareil musculosquelettique et le tissu conjonctif**

Diagnostic dans le tableau I12-1 et au moins une procédure dans le tableau I12-2

DRG I12A**Infection/inflammation des os et des articulations avec différentes interventions sur l'appareil musculosquelettique et le tissu conjonctif avec CC extrêmement sévères ou traitement complexe de soins intensifs/traitement complexe en unité de soins intermédiaires 120 à 552 points**

PCCL > 3 ou procédure dans le tableau I12-3

DRG I12B**Infection/inflammation des os et des articulations avec différentes interventions sur l'appareil musculosquelettique et le tissu conjonctif avec CC sévères ou révision de l'articulation du genou ou traitement sous vide**

PCCL > 2 ou procédure dans le tableau I12-4 ou Traitement sous vide

DRG I12C**Infection/inflammation des os et des articulations avec différentes interventions sur l'appareil musculosquelettique et le tissu conjonctif****Diagnostic I12-1**

A18.0	Tuberculose des os et des articulations	M00.80	Arthrite et polyarthrite dues à d'autres bactéries précisées: Sièges multiples
M00.00	Arthrite et polyarthrite à staphylocoques: Sièges multiples	M00.81	Arthrite et polyarthrite dues à d'autres bactéries précisées: Région scapulaire
M00.01	Arthrite et polyarthrite à staphylocoques: Région scapulaire	M00.82	Arthrite et polyarthrite dues à d'autres bactéries précisées: Bras
M00.02	Arthrite et polyarthrite à staphylocoques: Bras	M00.83	Arthrite et polyarthrite dues à d'autres bactéries précisées: Avant-bras
M00.03	Arthrite et polyarthrite à staphylocoques: Avant-bras	M00.85	Arthrite et polyarthrite dues à d'autres bactéries précisées: Région pelvienne et cuisse
M00.05	Arthrite et polyarthrite à staphylocoques: Région pelvienne et cuisse	M00.86	Arthrite et polyarthrite dues à d'autres bactéries précisées: Jambe
M00.06	Arthrite et polyarthrite à staphylocoques: Jambe	M00.90	Arthrite à bactéries pyogènes, sans précision: Sièges multiples
M00.10	Arthrite et polyarthrite à pneumocoques: Sièges multiples	M00.91	Arthrite à bactéries pyogènes, sans précision: Région scapulaire
M00.11	Arthrite et polyarthrite à pneumocoques: Région scapulaire	M00.92	Arthrite à bactéries pyogènes, sans précision: Bras
M00.12	Arthrite et polyarthrite à pneumocoques: Bras	M00.93	Arthrite à bactéries pyogènes, sans précision: Avant-bras
M00.13	Arthrite et polyarthrite à pneumocoques: Avant-bras	M00.95	Arthrite à bactéries pyogènes, sans précision: Région pelvienne et cuisse
M00.15	Arthrite et polyarthrite à pneumocoques: Région pelvienne et cuisse	M00.96	Arthrite à bactéries pyogènes, sans précision: Jambe
M00.16	Arthrite et polyarthrite à pneumocoques: Jambe	M02.10	Arthrite post-dysentérique: Sièges multiples
M00.20	Autres arthrites et polyarthrites à streptocoques: Sièges multiples	M02.11	Arthrite post-dysentérique: Région scapulaire
M00.21	Autres arthrites et polyarthrites à streptocoques: Région scapulaire	M02.12	Arthrite post-dysentérique: Bras
M00.22	Autres arthrites et polyarthrites à streptocoques: Bras	M02.13	Arthrite post-dysentérique: Avant-bras
M00.23	Autres arthrites et polyarthrites à streptocoques: Avant-bras	M02.15	Arthrite post-dysentérique: Région pelvienne et cuisse
M00.25	Autres arthrites et polyarthrites à streptocoques: Région pelvienne et cuisse	M02.16	Arthrite post-dysentérique: Jambe
M00.26	Autres arthrites et polyarthrites à streptocoques: Jambe	M02.30	Syndrome oculo-urétéro-synovial [Fiessinger-Leroy-Reiter]: Sièges multiples

M02.31	Syndrome oculo-urétrio-synovial [Fiessinger-Leroy-Reiter]: Région scapulaire	M05.96	Polyarthrite rhumatoïde séropositive, sans précision: Jambe
M02.32	Syndrome oculo-urétrio-synovial [Fiessinger-Leroy-Reiter]: Bras	M06.00	Polyarthrite rhumatoïde séronégative: Sièges multiples
M02.33	Syndrome oculo-urétrio-synovial [Fiessinger-Leroy-Reiter]: Avant-bras	M06.01	Polyarthrite rhumatoïde séronégative: Région scapulaire
M02.35	Syndrome oculo-urétrio-synovial [Fiessinger-Leroy-Reiter]: Région pelvienne et cuisse	M06.02	Polyarthrite rhumatoïde séronégative: Bras
M02.36	Syndrome oculo-urétrio-synovial [Fiessinger-Leroy-Reiter]: Jambe	M06.03	Polyarthrite rhumatoïde séronégative: Avant-bras
M02.90	Arthrite réactionnelle, sans précision: Sièges multiples	M06.05	Polyarthrite rhumatoïde séronégative: Région pelvienne et cuisse
M02.91	Arthrite réactionnelle, sans précision: Région scapulaire	M06.06	Polyarthrite rhumatoïde séronégative: Jambe
M02.92	Arthrite réactionnelle, sans précision: Bras	M06.10	Maladie de Still survenant chez l'adulte: Sièges multiples
M02.93	Arthrite réactionnelle, sans précision: Avant-bras	M06.11	Maladie de Still survenant chez l'adulte: Région scapulaire
M02.95	Arthrite réactionnelle, sans précision: Région pelvienne et cuisse	M06.12	Maladie de Still survenant chez l'adulte: Bras
M02.96	Arthrite réactionnelle, sans précision: Jambe	M06.13	Maladie de Still survenant chez l'adulte: Avant-bras
M05.00	Syndrome de Felty: Sièges multiples	M06.15	Maladie de Still survenant chez l'adulte: Région pelvienne et cuisse
M05.01	Syndrome de Felty: Région scapulaire	M06.16	Maladie de Still survenant chez l'adulte: Jambe
M05.02	Syndrome de Felty: Bras	M06.20	Bursite rhumatoïde: Sièges multiples
M05.03	Syndrome de Felty: Avant-bras	M06.21	Bursite rhumatoïde: Région scapulaire
M05.05	Syndrome de Felty: Région pelvienne et cuisse	M06.22	Bursite rhumatoïde: Bras
M05.06	Syndrome de Felty: Jambe	M06.23	Bursite rhumatoïde: Avant-bras
M05.20	Vascularite lors d'arthrite rhumatoïde séropositive chronique: Sièges multiples	M06.25	Bursite rhumatoïde: Région pelvienne et cuisse
M05.21	Vascularite lors d'arthrite rhumatoïde séropositive chronique: Région scapulaire	M06.26	Bursite rhumatoïde: Jambe
M05.22	Vascularite lors d'arthrite rhumatoïde séropositive chronique: Bras	M06.30	Nodule rhumatoïde: Sièges multiples
M05.23	Vascularite lors d'arthrite rhumatoïde séropositive chronique: Avant-bras	M06.31	Nodule rhumatoïde: Région scapulaire
M05.25	Vascularite lors d'arthrite rhumatoïde séropositive chronique: Région pelvienne et cuisse	M06.32	Nodule rhumatoïde: Bras
M05.26	Vascularite lors d'arthrite rhumatoïde séropositive chronique: Jambe	M06.33	Nodule rhumatoïde: Avant-bras
M05.30	Polyarthrite rhumatoïde avec atteinte d'autres organes et appareils: Sièges multiples	M06.35	Nodule rhumatoïde: Région pelvienne et cuisse
M05.31	Polyarthrite rhumatoïde avec atteinte d'autres organes et appareils: Région scapulaire	M06.36	Nodule rhumatoïde: Jambe
M05.32	Polyarthrite rhumatoïde avec atteinte d'autres organes et appareils: Bras	M06.40	Polyarthropathie inflammatoire: Sièges multiples
M05.33	Polyarthrite rhumatoïde avec atteinte d'autres organes et appareils: Avant-bras	M06.41	Polyarthropathie inflammatoire: Région scapulaire
M05.35	Polyarthrite rhumatoïde avec atteinte d'autres organes et appareils: Région pelvienne et cuisse	M06.42	Polyarthropathie inflammatoire: Bras
M05.36	Polyarthrite rhumatoïde avec atteinte d'autres organes et appareils: Jambe	M06.43	Polyarthropathie inflammatoire: Avant-bras
M05.80	Autres polyarthrites rhumatoïdes séropositives: Sièges multiples	M06.45	Polyarthropathie inflammatoire: Région pelvienne et cuisse
M05.81	Autres polyarthrites rhumatoïdes séropositives: Région scapulaire	M06.46	Polyarthropathie inflammatoire: Jambe
M05.82	Autres polyarthrites rhumatoïdes séropositives: Bras	M06.80	Autres polyarthrites rhumatoïdes précisées: Sièges multiples
M05.83	Autres polyarthrites rhumatoïdes séropositives: Avant-bras	M06.81	Autres polyarthrites rhumatoïdes précisées: Région scapulaire
M05.85	Autres polyarthrites rhumatoïdes séropositives: Région pelvienne et cuisse	M06.82	Autres polyarthrites rhumatoïdes précisées: Bras
M05.86	Autres polyarthrites rhumatoïdes séropositives: Jambe	M06.83	Autres polyarthrites rhumatoïdes précisées: Avant-bras
M05.90	Polyarthrite rhumatoïde séropositive, sans précision: Sièges multiples	M06.85	Autres polyarthrites rhumatoïdes précisées: Région pelvienne et cuisse
M05.91	Polyarthrite rhumatoïde séropositive, sans précision: Région scapulaire	M06.86	Autres polyarthrites rhumatoïdes précisées: Jambe
M05.92	Polyarthrite rhumatoïde séropositive, sans précision: Bras	M06.90	Polyarthrite rhumatoïde, sans précision: Sièges multiples
M05.93	Polyarthrite rhumatoïde séropositive, sans précision: Avant-bras	M06.91	Polyarthrite rhumatoïde, sans précision: Région scapulaire
M05.95	Polyarthrite rhumatoïde séropositive, sans précision: Région pelvienne et cuisse	M06.92	Polyarthrite rhumatoïde, sans précision: Bras
		M06.93	Polyarthrite rhumatoïde, sans précision: Avant-bras
		M06.95	Polyarthrite rhumatoïde, sans précision: Région pelvienne et cuisse
		M06.96	Polyarthrite rhumatoïde, sans précision: Jambe
		M08.00	Polyarthrite chronique juvénile, type adulte: Sièges multiples
		M08.01	Polyarthrite chronique juvénile, type adulte: Région scapulaire
		M08.02	Polyarthrite chronique juvénile, type adulte: Bras
		M08.03	Polyarthrite chronique juvénile, type adulte: Avant-bras
		M08.05	Polyarthrite chronique juvénile, type adulte: Région pelvienne et cuisse
		M08.06	Polyarthrite chronique juvénile, type adulte: Jambe
		M08.20	Arthrite chronique juvénile avec début systémique: Sièges multiples

M08.21	Arthrite chronique juvénile avec début systémique: Région scapulaire	M45.06	Spondylite ankylosante: Région lombaire
M08.22	Arthrite chronique juvénile avec début systémique: Bras	M46.20	Ostéomyélite vertébrale: Localisations multiples de la colonne vertébrale
M08.23	Arthrite chronique juvénile avec début systémique: Avant-bras	M46.21	Ostéomyélite vertébrale: Région occipito-atloïdo-axoïdienne
M08.25	Arthrite chronique juvénile avec début systémique: Région pelvienne et cuisse	M46.22	Ostéomyélite vertébrale: Région cervicale
M08.26	Arthrite chronique juvénile avec début systémique: Jambe	M46.23	Ostéomyélite vertébrale: Région cervico-dorsale
M08.3	Arthrite chronique juvénile (séronégative), forme polyarticulaire	M46.25	Ostéomyélite vertébrale: Région dorso-lombaire
M08.40	Arthrite chronique juvénile, forme oligo(pauci)-articulaire: Sièges multiples	M46.26	Ostéomyélite vertébrale: Région lombaire
M08.41	Arthrite chronique juvénile, forme oligo(pauci)-articulaire: Région scapulaire	M86.00	Ostéomyélite hématogène aiguë: Sièges multiples
M08.42	Arthrite chronique juvénile, forme oligo(pauci)-articulaire: Bras	M86.01	Ostéomyélite hématogène aiguë: Région scapulaire
M08.43	Arthrite chronique juvénile, forme oligo(pauci)-articulaire: Avant-bras	M86.02	Ostéomyélite hématogène aiguë: Bras
M08.45	Arthrite chronique juvénile, forme oligo(pauci)-articulaire: Région pelvienne et cuisse	M86.03	Ostéomyélite hématogène aiguë: Avant-bras
M08.46	Arthrite chronique juvénile, forme oligo(pauci)-articulaire: Jambe	M86.05	Ostéomyélite hématogène aiguë: Région pelvienne et cuisse
M08.70	Vasculite au cours d'arthrite juvénile: Sièges multiples	M86.06	Ostéomyélite hématogène aiguë: Jambe
M08.71	Vasculite au cours d'arthrite juvénile: Région scapulaire	M86.10	Autres ostéomyélites aiguës: Sièges multiples
M08.72	Vasculite au cours d'arthrite juvénile: Bras	M86.11	Autres ostéomyélites aiguës: Région scapulaire
M08.73	Vasculite au cours d'arthrite juvénile: Avant-bras	M86.12	Autres ostéomyélites aiguës: Bras
M08.75	Vasculite au cours d'arthrite juvénile: Région pelvienne et cuisse	M86.13	Autres ostéomyélites aiguës: Avant-bras
M08.76	Vasculite au cours d'arthrite juvénile: Jambe	M86.15	Autres ostéomyélites aiguës: Région pelvienne et cuisse
M08.80	Autres arthrites juvéniles: Sièges multiples	M86.16	Autres ostéomyélites aiguës: Jambe
M08.81	Autres arthrites juvéniles: Région scapulaire	M86.20	Ostéomyélite subaiguë: Sièges multiples
M08.82	Autres arthrites juvéniles: Bras	M86.21	Ostéomyélite subaiguë: Région scapulaire
M08.83	Autres arthrites juvéniles: Avant-bras	M86.22	Ostéomyélite subaiguë: Bras
M08.85	Autres arthrites juvéniles: Région pelvienne et cuisse	M86.23	Ostéomyélite subaiguë: Avant-bras
M08.86	Autres arthrites juvéniles: Jambe	M86.25	Ostéomyélite subaiguë: Région pelvienne et cuisse
M08.90	Arthrite juvénile, sans précision: Sièges multiples	M86.26	Ostéomyélite subaiguë: Jambe
M08.91	Arthrite juvénile, sans précision: Région scapulaire	M86.30	Ostéomyélite chronique multiple: Sièges multiples
M08.92	Arthrite juvénile, sans précision: Bras	M86.31	Ostéomyélite chronique multiple: Région scapulaire
M08.93	Arthrite juvénile, sans précision: Avant-bras	M86.32	Ostéomyélite chronique multiple: Bras
M08.95	Arthrite juvénile, sans précision: Région pelvienne et cuisse	M86.33	Ostéomyélite chronique multiple: Avant-bras
M08.96	Arthrite juvénile, sans précision: Jambe	M86.35	Ostéomyélite chronique multiple: Région pelvienne et cuisse
M12.00	Arthropathie chronique post-rhumatismale [Jaccoud]: Sièges multiples	M86.36	Ostéomyélite chronique multiple: Jambe
M12.01	Arthropathie chronique post-rhumatismale [Jaccoud]: Région scapulaire	M86.40	Ostéomyélite chronique avec fistule de drainage: Sièges multiples
M12.02	Arthropathie chronique post-rhumatismale [Jaccoud]: Bras	M86.41	Ostéomyélite chronique avec fistule de drainage: Région scapulaire
M12.03	Arthropathie chronique post-rhumatismale [Jaccoud]: Avant-bras	M86.42	Ostéomyélite chronique avec fistule de drainage: Bras
M12.05	Arthropathie chronique post-rhumatismale [Jaccoud]: Région pelvienne et cuisse	M86.43	Ostéomyélite chronique avec fistule de drainage: Avant-bras
M12.06	Arthropathie chronique post-rhumatismale [Jaccoud]: Jambe	M86.45	Ostéomyélite chronique avec fistule de drainage: Région pelvienne et cuisse
M33.1	Autres dermatomyosites	M86.46	Ostéomyélite chronique avec fistule de drainage: Jambe
M33.2	Polymyosite	M86.50	Autres ostéomyélites hématogènes chroniques: Sièges multiples
M34.0	Sclérose systémique progressive	M86.51	Autres ostéomyélites hématogènes chroniques: Région scapulaire
M34.9	Sclérose systémique, sans précision	M86.52	Autres ostéomyélites hématogènes chroniques: Bras
M35.1	Autres formes de passage	M86.53	Autres ostéomyélites hématogènes chroniques: Avant-bras
M35.2	Syndrome de Behçet	M86.55	Autres ostéomyélites hématogènes chroniques: Région pelvienne et cuisse
M45.00	Spondylite ankylosante: Localisations multiples de la colonne vertébrale	M86.56	Autres ostéomyélites hématogènes chroniques: Jambe
M45.01	Spondylite ankylosante: Région occipito-atloïdo-axoïdienne	M86.60	Autres ostéomyélites chroniques: Sièges multiples
M45.02	Spondylite ankylosante: Région cervicale	M86.61	Autres ostéomyélites chroniques: Région scapulaire
M45.03	Spondylite ankylosante: Région cervico-dorsale	M86.62	Autres ostéomyélites chroniques: Bras
M45.05	Spondylite ankylosante: Région dorso-lombaire	M86.63	Autres ostéomyélites chroniques: Avant-bras
		M86.65	Autres ostéomyélites chroniques: Région pelvienne et cuisse
		M86.66	Autres ostéomyélites chroniques: Jambe
		M86.80	Autres ostéomyélites: Sièges multiples
		M86.81	Autres ostéomyélites: Région scapulaire
		M86.82	Autres ostéomyélites: Bras
		M86.83	Autres ostéomyélites: Avant-bras
		M86.85	Autres ostéomyélites: Région pelvienne et cuisse

M86.86	Autres ostéomyélites: Jambe	T84.5	Infection et réaction inflammatoire dues à une prothèse articulaire interne
M86.90	Ostéomyélite, sans précision: Sièges multiples	T84.6	Infection et réaction inflammatoire dues à un appareil de fixation interne [toute localisation]
M86.91	Ostéomyélite, sans précision: Région scapulaire	T84.7	Infection et réaction inflammatoire dues à d'autres prothèses, implants et greffes orthopédiques internes
M86.92	Ostéomyélite, sans précision: Bras		
M86.93	Ostéomyélite, sans précision: Avant-bras		
M86.95	Ostéomyélite, sans précision: Région pelvienne et cuisse		
M86.96	Ostéomyélite, sans précision: Jambe		

Procédure I12-2

77.00 ↔	Séquestrectomie, SAP	77.09.40 ↔	Séquestrectomie, phalanges du pied, sans insertion de réservoir médicamenteux
77.01.00 ↔	Séquestrectomie, clavicule, omoplate, côtes et sternum, SAP	77.09.41 ↔	Séquestrectomie, phalanges du pied, avec insertion de réservoir médicamenteux
77.01.10 ↔	Séquestrectomie, clavicule et omoplate, sans insertion de réservoir médicamenteux	77.09.90 ↔	Séquestrectomie, autres os non spécifiés, sans insertion de réservoir médicamenteux
77.01.11 ↔	Séquestrectomie, clavicule et omoplate, avec insertion de réservoir médicamenteux	77.09.91 ↔	Séquestrectomie, autres os non spécifiés, avec insertion de réservoir médicamenteux
77.01.20 ↔	Séquestrectomie, côtes et sternum, sans insertion de réservoir médicamenteux	77.09.99 ↔	Séquestrectomie, autre site spécifié, sauf os de la face, autre
77.01.21 ↔	Séquestrectomie, côtes et sternum, avec insertion de réservoir médicamenteux	77.11.10 ↔	Autre incision osseuse sans section, clavicule et omoplate, exploration et forage de l'os
77.01.99 ↔	Séquestrectomie, clavicule, omoplate, côtes et sternum, autre	77.11.11 ↔	Autre incision osseuse sans section, clavicule et omoplate, extraction de corps étranger
77.02.00 ↔	Séquestrectomie, humérus, SAP	77.11.12 ↔	Autre incision osseuse sans section, clavicule et omoplate, insertion et enlèvement de réservoir médicamenteux
77.02.10 ↔	Séquestrectomie, humérus, sans insertion de réservoir médicamenteux	77.11.13 ↔	Autre incision osseuse sans section, clavicule et omoplate, drainage
77.02.11 ↔	Séquestrectomie, humérus, avec insertion de réservoir médicamenteux	77.11.20 ↔	Autre incision osseuse sans section, côtes et sternum, exploration et forage de l'os
77.02.99 ↔	Séquestrectomie, humérus, autre	77.11.21 ↔	Autre incision osseuse sans section, côtes et sternum, extraction de corps étranger
77.04.00 ↔	Séquestrectomie, os du carpe et du métacarpe, SAP	77.11.22 ↔	Autre incision osseuse sans section, côtes et sternum, insertion et enlèvement de réservoir médicamenteux
77.04.10 ↔	Séquestrectomie, os du carpe et du métacarpe, sans insertion de réservoir médicamenteux	77.11.23 ↔	Autre incision osseuse sans section, côtes et sternum, drainage
77.04.11 ↔	Séquestrectomie, os du carpe et du métacarpe, avec insertion de réservoir médicamenteux	77.11.99 ↔	Autre incision osseuse sans section, clavicule, omoplate, côtes et sternum, autre
77.04.99 ↔	Séquestrectomie, os du carpe et du métacarpe, autre	77.12.10 ↔	Autre incision osseuse sans section, humérus, exploration et forage de l'os
77.05.00 ↔	Séquestrectomie, fémur, SAP	77.12.11 ↔	Autre incision osseuse sans section, humérus, extraction de corps étranger
77.05.10 ↔	Séquestrectomie, fémur, sans insertion de réservoir médicamenteux	77.12.12 ↔	Autre incision osseuse sans section, humérus, insertion et enlèvement de réservoir médicamenteux
77.05.11 ↔	Séquestrectomie, fémur, avec insertion de réservoir médicamenteux	77.12.13 ↔	Autre incision osseuse sans section, humérus, drainage
77.05.99 ↔	Séquestrectomie, fémur, autre	77.12.99 ↔	Autre incision osseuse sans section, humérus, autre
77.06.00 ↔	Séquestrectomie, rotule, SAP	77.16.10 ↔	Autre incision osseuse sans section, rotule, exploration et forage de l'os
77.06.10 ↔	Séquestrectomie, rotule, sans insertion de réservoir médicamenteux	77.16.11 ↔	Autre incision osseuse sans section, rotule, extraction de corps étranger
77.06.11 ↔	Séquestrectomie, rotule, avec insertion de réservoir médicamenteux	77.16.12 ↔	Autre incision osseuse sans section, rotule, insertion et enlèvement de réservoir médicamenteux
77.06.99 ↔	Séquestrectomie, rotule, autre	77.16.13 ↔	Autre incision osseuse sans section, rotule, drainage
77.07.00 ↔	Séquestrectomie, tibia et péroné, SAP	77.16.99 ↔	Autre incision osseuse sans section, rotule, autre
77.07.10 ↔	Séquestrectomie, tibia et péroné, sans insertion de réservoir médicamenteux	77.61.10 ↔	Excision locale et destruction de lésion ou de tissu osseux, clavicule et omoplate
77.07.11 ↔	Séquestrectomie, tibia et péroné, avec insertion de réservoir médicamenteux	77.61.11 ↔	Excision locale et destruction de lésion ou de tissu osseux, côte
77.07.99 ↔	Séquestrectomie, tibia et péroné, autre	77.61.12 ↔	Excision locale et destruction de lésion ou de tissu osseux, sternum
77.08.10 ↔	Séquestrectomie, os du tarse et du métatarse, sans insertion de réservoir médicamenteux	77.61.20 ↔	Débridement, clavicule et omoplate
77.08.11 ↔	Séquestrectomie, os du tarse et du métatarse, avec insertion de réservoir médicamenteux	77.61.99 ↔	Excision locale et destruction de lésion ou de tissu osseux, clavicule, omoplate, côtes et sternum, autre
77.08.99 ↔	Séquestrectomie, os du tarse et du métatarse, autre	77.62.20 ↔	Débridement, humérus
77.09.00 ↔	Séquestrectomie, autre site spécifié, sauf os de la face, SAP	77.62.99 ↔	Excision locale et destruction de lésion ou de tissu osseux, humérus, autre
77.09.10 ↔	Séquestrectomie, phalanges de la main, sans insertion de réservoir médicamenteux		
77.09.11 ↔	Séquestrectomie, phalanges de la main, avec insertion de réservoir médicamenteux		
77.09.30 ↔	Séquestrectomie, os pelvien, sans insertion de réservoir médicamenteux		
77.09.31 ↔	Séquestrectomie, os pelvien, avec insertion de réservoir médicamenteux		

77.63.20 ↔ Débridement, radius et cubitus	78.01.11 ↔ Greffe osseuse, clavicule et omoplate, fragment à pédicule vascularisé sans anastomoses microvasculaires
77.63.99 ↔ Excision locale et destruction de lésion ou de tissu osseux, radius et cubitus, autre	78.01.13 ↔ Greffe ostéocondrale sur l'omoplate et la clavicule, autogène et allogène
77.64.20 ↔ Débridement, os du carpe et du métacarpe	78.01.14 ↔ Greffe osseuse, omoplate et clavicule, autogène, os spongieux et lamelles d'os cortico-spongieux
77.64.99 ↔ Excision locale et destruction de lésion ou de tissu osseux, os du carpe et du métacarpe, autre	78.01.15 ↔ Greffe osseuse, omoplate et clavicule, allogène ou xénogène, os spongieux et lamelles d'os cortico-spongieux
77.67.10 ↔ Excision locale et destruction de lésion ou de tissu osseux, tibia	78.01.18 ↔ Greffe osseuse, omoplate et clavicule, allogène ou xénogène, os long
77.67.11 ↔ Excision locale et destruction de lésion ou de tissu osseux, péroné	78.02.11 ↔ Greffe osseuse, humérus, fragment à pédicule vascularisé sans anastomoses microvasculaires
77.67.20 ↔ Débridement, tibia	78.02.13 ↔ Greffe ostéocondrale, humérus, autogène et allogène
77.67.21 ↔ Débridement, péroné	78.03.13 ↔ Greffe ostéocondrale, radius et cubitus, autogène et allogène
77.67.99 ↔ Excision locale et destruction de lésion ou de tissu osseux, tibia et péroné, autre	78.04.11 ↔ Greffe osseuse, os du carpe et du métacarpe, fragment à pédicule vascularisé sans anastomoses microvasculaires
77.68.10 ↔ Excision locale et destruction de lésion ou de tissu osseux, os du tarse	78.04.13 ↔ Greffe ostéocondrale, os du carpe et du métacarpe, autogène et allogène
77.68.11 ↔ Excision locale et destruction de lésion ou de tissu osseux, os du métatarse	78.06.20 ↔ Greffe osseuse, rotule, fragment à pédicule vascularisé, sans anastomoses microvasculaires
77.68.20 ↔ Débridement, os du tarse	78.07.11 ↔ Greffe osseuse, tibia, fragment à pédicule vascularisé sans anastomoses microvasculaires
77.68.21 ↔ Débridement, os du métatarse	78.07.13 ↔ Greffe ostéocondrale, tibia, autogène et allogène
77.68.99 ↔ Excision locale et destruction de lésion ou de tissu osseux, os du tarse et du métatarse, autre	78.07.21 ↔ Greffe osseuse, péroné, fragment à pédicule vascularisé sans anastomoses microvasculaires
77.69.12 ↔ Excision locale et destruction de lésion ou de tissu osseux, os du bassin	78.07.23 ↔ Greffe ostéocondrale, péroné, autogène et allogène
77.69.13 ↔ Excision locale et destruction de lésion ou de tissu osseux, phalanges du pied	78.08.11 ↔ Greffe osseuse, os du tarse et du métatarse, fragment à pédicule vascularisé sans anastomoses microvasculaires
77.69.22 ↔ Débridement, os du bassin	78.08.13 ↔ Greffe ostéocondrale, os du tarse et du métatarse, autogène et allogène
77.69.23 ↔ Débridement de phalanges du pied	78.09.11 ↔ Greffe osseuse, phalanges de la main, fragment à pédicule vascularisé sans anastomoses microvasculaires
77.81.00 ↔ Autre ostectomie partielle, clavicule, omoplate, côtes et sternum, SAP	78.09.13 ↔ Greffe ostéocondrale, phalanges de la main, autogène et allogène
77.81.10 ↔ Autre ostectomie partielle, clavicule et omoplate	78.09.91 ↔ Greffe osseuse, autre site spécifié, sauf os de la face, fragment à pédicule vascularisé sans anastomoses microvasculaires
77.81.11 ↔ Autre ostectomie partielle, côte	78.11.10 ↔ Réduction fermée de fracture, clavicule et omoplate, stabilisée par fixateur externe
77.81.12 ↔ Autre ostectomie partielle, sternum	78.11.11 ↔ Réduction ouverte de fracture, clavicule et omoplate, stabilisée par fixateur externe
77.81.99 ↔ Autre ostectomie partielle, clavicule, omoplate, côtes et sternum, autre	78.11.12 ↔ Réduction ouverte de fracture multifragmentaire, clavicule et omoplate, stabilisée par fixateur externe
77.82 ↔ Autre ostectomie partielle, humérus	78.11.99 ↔ Application de fixateur externe, clavicule, omoplate, côtes et sternum (inclus réduction de fracture), autre
77.83 ↔ Autre ostectomie partielle, radius et cubitus	78.12.10 ↔ Réduction fermée de fracture de l'humérus proximal, stabilisée par fixateur externe
77.84 ↔ Autre ostectomie partielle, os du carpe et du métacarpe	78.12.11 ↔ Réduction ouverte de fracture de l'humérus proximal, stabilisée par fixateur externe
77.86 ↔ Autre ostectomie partielle, rotule	78.12.90 ↔ Réduction fermée d'autre fracture de l'humérus, stabilisée par fixateur externe
77.87.00 ↔ Autre ostectomie partielle, tibia et péroné, SAP	78.12.91 ↔ Réduction ouverte d'autre fracture de l'humérus, stabilisée par fixateur externe
77.87.10 ↔ Autre ostectomie partielle, tibia	78.12.99 ↔ Application de fixateur externe, humérus (inclus réduction de fracture), autre
77.87.11 ↔ Autre ostectomie partielle, péroné	78.13.10 ↔ Réduction fermée de fracture du radius distal, stabilisée par fixateur externe
77.87.99 ↔ Autre ostectomie partielle, tibia et péroné, autre	78.13.11 ↔ Réduction fermée d'autre fracture du radius, stabilisée par fixateur externe
77.88 ↔ Autre ostectomie partielle, os du tarse et du métatarse	78.13.12 ↔ Réduction ouverte de fracture du radius distal, stabilisée par fixateur externe
77.89.40 ↔ Autre ostectomie partielle, phalanges du pied	78.13.13 ↔ Réduction ouverte d'autre fracture du radius, stabilisée par fixateur externe
77.91.00 ↔ Ostectomie totale, clavicule, omoplate, côtes et sternum, SAP	
77.91.10 ↔ Ostectomie totale, omoplate et clavicule	
77.91.11 ↔ Ostectomie totale, côte	
77.91.12 ↔ Ostectomie totale, côte cervicale	
77.91.13 ↔ Ostectomie totale, sternum	
77.91.99 ↔ Ostectomie totale, clavicule, omoplate, côtes et sternum, autre	
77.92 ↔ Ostectomie totale, humérus	
77.93 ↔ Ostectomie totale, radius et cubitus	
77.94 ↔ Ostectomie totale, os du carpe et du métacarpe	
77.96 ↔ Ostectomie totale, rotule	
77.97.00 ↔ Ostectomie totale, tibia et péroné, SAP	
77.97.10 ↔ Ostectomie totale, tibia	
77.97.11 ↔ Ostectomie totale, péroné	
77.97.99 ↔ Ostectomie totale, tibia et péroné, autre	
77.98.10 ↔ Ostectomie totale, os du tarse	
77.98.11 ↔ Ostectomie totale, os du métatarse	
77.98.99 ↔ Ostectomie totale, os du tarse et du métatarse, autre	
77.99.10 ↔ Ostectomie totale, phalanges de la main	
77.99.40 ↔ Ostectomie totale, phalanges du pied	
78.01.09 ↔ Greffe osseuse et transposition osseuse, clavicule et omoplate, autre	

78.13.20 ↔ Réduction fermée de fracture du cubitus, stabilisée par fixateur externe	78.19.10 ↔ Réduction fermée de fracture de phalanges de la main, stabilisée par fixateur externe
78.13.99 ↔ Application de fixateur externe, radius et cubitus (inclus réduction de fracture), autre	78.19.11 ↔ Réduction ouverte de fracture de phalanges de la main, stabilisée par fixateur externe
78.14.10 ↔ Réduction fermée de fracture d'os du carpe et du métacarpe, stabilisée par fixateur externe	78.19.30 ↔ Réduction fermée de fracture de phalanges du pied, stabilisée par fixateur externe
78.14.11 ↔ Réduction ouverte de fracture d'os du carpe et du métacarpe, stabilisée par fixateur externe	78.19.31 ↔ Réduction ouverte de fracture de phalanges du pied, stabilisée par fixateur externe
78.14.99 ↔ Application de fixateur externe, os du carpe et du métacarpe (inclus réduction de fracture), autre	78.19.90 ↔ Réduction fermée de fracture osseuse, autre site spécifié, stabilisation par fixateur externe
78.15.30 ↔ Réduction fermée de fracture du fémur distal, stabilisée par fixateur externe	78.19.91 ↔ Réduction ouverte de fracture osseuse, autre site spécifié, stabilisation par fixateur externe
78.15.31 ↔ Réduction ouverte de fracture du fémur distal, stabilisée par fixateur externe	78.19.99 ↔ Application de fixateur externe, autre site spécifié, sauf os de la face (inclus réduction de fracture), autre
78.15.40 ↔ Réduction fermée d'autre fracture du fémur, stabilisée par fixateur externe	78.22.00 ↔ Raccourcissement d'os, humérus, SAP
78.15.99 ↔ Application de fixateur externe, fémur (inclus réduction de fracture), autre	78.22.10 ↔ Épiphysiodèse temporaire, humérus
78.16.10 ↔ Réduction fermée de fracture de la rotule, stabilisée par fixateur externe	78.22.11 ↔ Épiphysiodèse permanente, humérus
78.16.11 ↔ Réduction ouverte de fracture de la rotule, stabilisée par fixateur externe	78.22.12 ↔ Épiphysiolyse thérapeutique, humérus
78.17.10 ↔ Réduction fermée de fracture du tibia proximal, stabilisée par fixateur externe	78.22.99 ↔ Raccourcissement d'os, humérus, autre
78.17.11 ↔ Réduction ouverte de fracture simple du tibia proximal, stabilisée par fixateur externe	78.23.00 ↔ Raccourcissement d'os, radius et cubitus, SAP
78.17.12 ↔ Réduction ouverte de fracture multifragmentaire du tibia proximal, stabilisée par fixateur externe	78.23.10 ↔ Épiphysiodèse temporaire, radius et cubitus
78.17.13 ↔ Réduction ouverte de fracture diaphysaire simple du tibia, stabilisée par fixateur externe	78.23.11 ↔ Épiphysiodèse permanente, radius et cubitus
78.17.14 ↔ Réduction ouverte de fracture simple du tibia distal, stabilisée par fixateur externe	78.23.12 ↔ Épiphysiolyse thérapeutique, radius et cubitus
78.17.15 ↔ Réduction fermée d'autre fracture du tibia, stabilisée par fixateur externe	78.23.99 ↔ Raccourcissement d'os, radius et cubitus, autre
78.17.16 ↔ Réduction ouverte de fracture multifragmentaire d'autres parties du tibia, stabilisée par fixateur externe	78.51.00 ↔ Fixation interne de l'os sans réduction de fracture, clavicule, omoplate, côtes et sternum, SAP
78.17.20 ↔ Réduction ouverte de fracture simple du péroné proximal, stabilisée par fixateur externe	78.51.99 ↔ Fixation interne de l'os sans réduction de fracture, clavicule, omoplate, côtes et sternum, autre
78.17.21 ↔ Réduction ouverte de fracture multifragmentaire du péroné proximal, stabilisée par fixateur externe	78.52.00 ↔ Fixation interne de l'os sans réduction de fracture, humérus, SAP
78.17.22 ↔ Réduction ouverte de fracture diaphysaire simple du péroné, stabilisée par fixateur externe	78.52.10 ↔ Révision sans remplacement de matériel d'ostéosynthèse, humérus
78.17.23 ↔ Réduction ouverte de fracture diaphysaire multifragmentaire du péroné, stabilisée par fixateur externe	78.52.99 ↔ Fixation interne de l'os sans réduction de fracture, humérus, autre
78.17.24 ↔ Réduction fermée de fracture du péroné distal, stabilisée par fixateur externe	78.53.00 ↔ Fixation interne de l'os sans réduction de fracture, radius et cubitus, SAP
78.17.25 ↔ Réduction ouverte de fracture simple du péroné distal, stabilisée par fixateur externe	78.53.10 ↔ Révision sans remplacement de matériel d'ostéosynthèse, radius
78.17.26 ↔ Réduction ouverte de fracture multifragmentaire du péroné distal, stabilisée par fixateur externe	78.53.20 ↔ Révision sans remplacement de matériel d'ostéosynthèse, cubitus
78.17.27 ↔ Réduction fermée d'autre fracture du péroné, stabilisée par fixateur externe	78.53.99 ↔ Fixation interne de l'os sans réduction de fracture, radius et cubitus, autre
78.17.99 ↔ Application de fixateur externe, tibia et péroné (inclus réduction de fracture), autre	78.54.00 ↔ Fixation interne de l'os sans réduction de fracture, os du carpe et du métacarpe, SAP
78.18.10 ↔ Réduction fermée de fracture du calcanéum, stabilisée par fixateur externe	78.54.10 ↔ Révision sans remplacement de matériel d'ostéosynthèse, os du carpe et du métacarpe
78.18.11 ↔ Réduction fermée de fracture d'autres os du tarse et du métatarse, stabilisée par fixateur externe	78.54.99 ↔ Fixation interne de l'os sans réduction de fracture, os du carpe et du métacarpe, autre
78.18.12 ↔ Réduction ouverte de fracture simple d'autres os du tarse et du métatarse, stabilisée par fixateur externe	78.55.00 ↔ Fixation interne de l'os sans réduction de fracture, fémur, SAP
78.18.13 ↔ Réduction ouverte de fracture de calcanéum et d'astragale, stabilisée par fixateur externe	78.55.10 ↔ Révision sans remplacement de matériel d'ostéosynthèse, fémur
78.18.14 ↔ Réduction ouverte de fracture multifragmentaire d'autres os du tarse, stabilisée par fixateur externe	78.55.99 ↔ Fixation interne de l'os sans réduction de fracture, fémur, autre
78.18.15 ↔ Réduction ouverte de fracture multifragmentaire d'os du métatarse, stabilisée par fixateur externe	78.56.00 ↔ Fixation interne de l'os sans réduction de fracture, rotule, SAP
78.18.99 ↔ Application de fixateur externe, os du tarse et du métatarse (inclus réduction de fracture), autre	78.56.10 ↔ Révision sans remplacement de matériel d'ostéosynthèse, rotule
	78.56.99 ↔ Fixation interne de l'os sans réduction de fracture, rotule, autre
	78.57.00 ↔ Fixation interne de l'os sans réduction de fracture, tibia et péroné, SAP
	78.57.10 ↔ Révision sans remplacement de matériel d'ostéosynthèse, tibia
	78.57.20 ↔ Révision sans remplacement de matériel d'ostéosynthèse, péroné
	78.57.99 ↔ Fixation interne de l'os sans réduction de fracture, tibia et péroné, autre
	78.58.10 ↔ Révision sans remplacement de matériel d'ostéosynthèse, os du tarse et du métatarse

78.58.99 ↔	Fixation interne de l'os sans réduction de fracture, os du tarse et du métatarse, autre	78.65.05 ↔	Ablation de matériel implanté dans l'os, fémur, Enlèvement d'implant de remplacement (partiel) osseux, fémur
78.59.40 ↔	Révision sans remplacement de matériel d'ostéosynthèse, phalanges du pied	78.65.08 ↔	Ablation de matériel implanté dans le fémur, autre matériel d'ostéosynthèse
78.60.05 ↔	Ablation de matériel implanté dans l'os, site non spécifié, enlèvement d'implant de remplacement (partiel) osseux	78.66.01 ↔	Ablation de matériel implanté dans la rotule: fil (intramédullaire), vis, cerclage-haubanage, fixateur externe, agrafes (de Blount)
78.60.08 ↔	Enlèvement de système interne d'allongement ou de transport de l'os (motorisé / non-motorisé), tout site	78.66.05 ↔	Ablation de matériel implanté dans l'os, rotule, Enlèvement d'implant de remplacement (partiel) osseux, rotule
78.61.01 ↔	Ablation de matériel implanté dans l'omoplate et la clavicule: fil, fil intramédullaire, vis, cerclage-haubanage, plaque, plaque à stabilité angulaire, fixateur externe, agrafes (de Blount)	78.66.08 ↔	Ablation de matériel implanté dans la rotule: autre matériel d'ostéosynthèse
78.61.05 ↔	Ablation de matériel implanté dans l'os, clavicule, omoplate, côtes et sternum, Enlèvement d'implant de remplacement (partiel) osseux, clavicule, omoplate, côtes et sternum	78.67.01 ↔	Ablation de matériel implanté dans le tibia et le péroné: fil (intramédullaire), vis, cerclage-haubanage, fixateur externe, fixateur circulaire, agrafes (de Blount)
78.61.08 ↔	Ablation de matériel implanté dans l'omoplate et la clavicule: autre matériel d'ostéosynthèse	78.67.05 ↔	Ablation de matériel implanté dans l'os, tibia et péroné, Enlèvement d'implant de remplacement (partiel) osseux, tibia et péroné
78.61.11 ↔	Ablation de matériel implanté dans les côtes et le sternum	78.67.11 ↔	Ablation de matériel implanté dans le tibia: plaque (à stabilité angulaire), plaque angulaire/condylienne
78.62.01 ↔	Ablation de matériel implanté dans l'humérus: fil (intramédullaire), vis, cerclage-haubanage, plaque (à stabilité angulaire), plaque angulaire/condylienne, clou médullaire, clou de verrouillage, vis de transfixation, fixateur externe, agrafes (de Blount)	78.67.12 ↔	Ablation de matériel implanté dans le tibia: clou médullaire, clou de verrouillage, vis de transfixation
78.62.02 ↔	Ablation de matériel implanté dans humérus: vis de compression dynamique, clou médullaire avec composante articulaire	78.67.13 ↔	Ablation de matériel implanté dans le tibia: vis de compression dynamique
78.62.05 ↔	Ablation de matériel implanté dans l'os, humérus, Enlèvement d'implant de remplacement (partiel) osseux, humérus	78.67.21 ↔	Ablation de matériel implanté dans le péroné: plaque (à stabilité angulaire)
78.62.08 ↔	Ablation de matériel implanté dans humérus: autre matériel d'ostéosynthèse	78.67.22 ↔	Ablation de matériel implanté dans le péroné: clou médullaire, clou de verrouillage, vis de transfixation
78.63.01 ↔	Ablation de matériel implanté dans le radius et le cubitus: fil (intramédullaire), vis, cerclage-haubanage, plaque (à stabilité angulaire), plaque angulaire/condylienne, clou médullaire, clou de verrouillage, vis de transfixation, fixateur externe, fixateur circulaire, agrafes (de Blount)	78.67.28 ↔	Ablation de matériel implanté dans le tibia et le péroné: autre matériel d'ostéosynthèse
78.63.05 ↔	Ablation de matériel implanté dans l'os, radius et cubitus, Enlèvement d'implant de remplacement (partiel) osseux, radius et cubitus	78.68.01 ↔	Ablation de matériel implanté dans les os du tarse et du métatarse: fil (intramédullaire), vis, cerclage-haubanage, plaque (à stabilité angulaire), fixateur externe, fixateur circulaire, agrafes (de Blount)
78.63.08 ↔	Ablation de matériel implanté dans le radius et cubitus (proximal / diaphysaire / distal), autre matériel d'ostéosynthèse	78.68.05 ↔	Ablation de matériel implanté dans l'os, os du tarse et du métatarse, Enlèvement d'implant de remplacement (partiel) osseux, astragale et calcaneum
78.64.01 ↔	Ablation de matériel implanté dans l'os, os du carpe et du métacarpe: fil (intramédullaire), vis, cerclage-haubanage, plaque (à stabilité angulaire), fixateur externe, fixateur circulaire, agrafes (de Blount)	78.68.06 ↔	Ablation de matériel implanté dans l'os, os du tarse et du métatarse, Enlèvement d'implant de remplacement (partiel) osseux, autres os du tarse et du métatarse
78.64.05 ↔	Ablation de matériel implanté dans l'os, os du carpe et du métacarpe, Enlèvement d'implant de remplacement (partiel) osseux, os du carpe et du métacarpe	78.68.08 ↔	Ablation de matériel implanté dans les os du tarse et du métatarse: autre matériel d'ostéosynthèse
78.64.08 ↔	Ablation de matériel implanté dans l'os, os du carpe et du métacarpe: autre matériel d'ostéosynthèse	78.69.11 ↔	Ablation de matériel implanté dans les phalanges de la main: fil (intramédullaire), vis, cerclage-haubanage, plaque (à stabilité angulaire), fixateur externe, agrafes (de Blount)
78.65.01 ↔	Ablation de matériel implanté dans le fémur: fil, fil intramédullaire, vis, cerclage-haubanage, plaque (à stabilité angulaire), plaque angulaire/condylienne, vis de compression dynamique, clou médullaire, fixateur externe, agrafes (de Blount)	78.69.15 ↔	Ablation de matériel implanté dans l'os, autre site spécifié, sauf os de la face, Enlèvement d'implant de remplacement (partiel) osseux, phalanges de la main
78.65.02 ↔	Ablation de matériel implanté dans le fémur (col / proximal / distal, sauf diaphyse): clou médullaire avec composante articulaire, clou de verrouillage, vis de transfixation	78.69.18 ↔	Ablation de matériel implanté dans les phalanges de la main: autre matériel d'ostéosynthèse
78.65.03 ↔	Ablation de matériel implanté dans le fémur (diaphyse): clou médullaire avec composante articulaire	78.69.21 ↔	Ablation de matériel implanté dans les os du bassin: fil, vis, cerclage-haubanage, fixateur externe, fixateur circulaire, agrafes (de Blount)
78.65.04 ↔	Ablation de matériel implanté dans le fémur (proximal / diaphyse / distal, sauf col): fixateur circulaire	78.69.22 ↔	Ablation de matériel implanté dans les os du bassin: plaque (à stabilité angulaire)
		78.69.25 ↔	Ablation de matériel implanté dans l'os, autre site spécifié, sauf os de la face, Enlèvement d'implant de remplacement (partiel) osseux, os du bassin
		78.69.28 ↔	Ablation de matériel implanté dans les os du bassin: autre matériel d'ostéosynthèse
		78.69.31 ↔	Ablation de matériel implanté dans l'astragale et le calcaneum: fil (intramédullaire), vis, cerclage-haubanage, plaque (à stabilité angulaire), fixateur externe, fixateur circulaire, agrafes (de Blount)
		78.69.38 ↔	Ablation de matériel implanté dans l'astragale et le calcaneum: autre matériel d'ostéosynthèse

78.69.41 ↔	Ablation de matériel implanté dans les phalanges du pied: fil (intramédullaire), vis, cerclage-haubanage, plaque (à stabilité angulaire), fixateur externe, agrafes (de Blount)	7A.85 ↔	Révision sans remplacement d'appareils fixateurs externes, colonne vertébrale
78.69.45 ↔	Ablation de matériel implanté dans l'os, autre site spécifié, sauf os de la face, Enlèvement d'implant de remplacement (partiel) osseux, phalanges du pied	7A.86 ↔	Ablation d'appareils fixateurs externes, colonne vertébrale
78.69.48 ↔	Ablation de matériel implanté dans les phalanges du pied: autre matériel d'ostéosynthèse	7A.89 ↔	Révision sans remplacement et ablation de matériel d'ostéosynthèse et autres dispositifs, colonne vertébrale, autre
78.69.51 ↔	Ablation de matériel implanté dans autre os spécifié, fil, cerclage-haubanage, agrafes (de Blount)	80.01.00 ↔	Arthrotomie pour ablation de prothèse, ceinture scapulaire et épaule, SAP
78.69.52 ↔	Ablation de matériel implanté dans autre os spécifié: vis, plaque (à stabilité angulaire), vis de compression dynamique, fil intramédullaire, clou médullaire, clou médullaire avec composante articulaire, clou de verrouillage, vis de transfixation, fixateur externe	80.01.09 ↔	Arthrotomie pour ablation de prothèse, ceinture scapulaire et épaule, autre
78.69.53 ↔	Ablation de matériel implanté dans autre os spécifié: plaque angulaire/condylienne	80.01.21 ↔	Ablation endoprothèse totale d'épaule, anatomique
78.69.55 ↔	Ablation de matériel implanté dans l'os, autre site spécifié, sauf os de la face, Enlèvement d'implant de remplacement (partiel) osseux, autre os spécifié	80.01.22 ↔	Ablation endoprothèse totale d'épaule, inversée
78.69.58 ↔	Ablation de matériel implanté dans autre os spécifié: autre matériel d'ostéosynthèse	80.01.23 ↔	Ablation endoprothèse totale d'épaule, prothèse spéciale
78.69.71 ↔	Ablation arthroscopique de matériel d'ostéosynthèse	80.01.31 ↔	Ablation prothèse de resurfaçage
78.91 ↔	Insertion de stimulateur de croissance osseuse, clavicule, omoplate, côtes et sternum	80.01.32 ↔	Ablation prothèse de tête humérale
78.95 ↔	Insertion de stimulateur de croissance osseuse, fémur	80.01.33 ↔	Ablation prothèse glénoïdienne
78.96 ↔	Insertion de stimulateur de croissance osseuse, rotule	80.01.41 ↔	Ablation de la cupule, endoprothèse totale d'épaule
78.97 ↔	Insertion de stimulateur de croissance osseuse, tibia et péroné	80.01.42 ↔	Ablation de la cupule ainsi qu'insert, endoprothèse totale d'épaule
78.98 ↔	Insertion de stimulateur de croissance osseuse, os du tarse et du métatarse	80.01.43 ↔	Ablation insert, endoprothèse totale d'épaule
78.99 ↔	Insertion de stimulateur de croissance osseuse, autre site spécifié, sauf os de la face	80.01.44 ↔	Ablation d'insert ainsi que tête, endoprothèse totale d'épaule
79.61 ↔	Débridement de fracture ouverte, humérus	80.01.45 ↔	Ablation d'insert, tête ainsi que tige, endoprothèse totale d'épaule
79.62 ↔	Débridement de fracture ouverte, radius et cubitus	80.02 ↔	Arthrotomie pour ablation de prothèse, coude
79.63 ↔	Débridement de fracture ouverte, os du carpe et du métacarpe	80.03 ↔	Arthrotomie pour ablation de prothèse, poignet
79.64 ↔	Débridement de fracture ouverte, phalange de la main	80.04.00 ↔	Arthrotomie pour ablation de prothèse, main et doigt, SAP
79.66 ↔	Débridement de fracture ouverte, tibia et péroné	80.04.10 ↔	Arthrotomie pour ablation de prothèse, main et doigt, ablation d'endoprothèse de l'articulation carpo-métacarpienne du pouce
79.67 ↔	Débridement de fracture ouverte, os du tarse et du métatarse	80.04.11 ↔	Arthrotomie pour ablation de prothèse, main et doigt, ablation d'autre endoprothèse d'articulation de doigt
79.68 ↔	Débridement de fracture ouverte, phalange du pied	80.04.99 ↔	Arthrotomie pour ablation de prothèse, main et doigt, autre
79.69 ↔	Débridement de fracture ouverte, autre os spécifié, sauf os de la face	80.06.00 ↔	Enlèvement d'une endoprothèse de genou, SAP
7A.21 ↔	Débridement de la colonne vertébrale	80.06.11 ↔	Enlèvement d'endoprothèse totale standard de genou
7A.22 ↔	Séquestrectomie, colonne vertébrale	80.06.12 ↔	Enlèvement d'endoprothèse totale spéciale de genou
7A.27 ↔	Résection d'odontoïde	80.06.13 ↔	Enlèvement d'endoprothèse totale de genou à charnière
7A.28.11 ↔	Ostéotomie, colonne vertébrale, stade I	80.06.14 ↔	Enlèvement d'une prothèse unicondylienne à glissement
7A.28.21 ↔	Ostéotomie, colonne vertébrale, stade II	80.06.15 ↔	Enlèvement d'une prothèse bicondylienne à glissement
7A.28.51 ↔	Ostéotomie, colonne vertébrale, stade V	80.06.16 ↔	Enlèvement de bouclier fémoral condyloire avec resurfaçage arrière de la rotule
7A.28.61 ↔	Ostéotomie, colonne vertébrale, stade VI	80.06.17 ↔	Enlèvement du resurfaçage arrière de la rotule
7A.29 ↔	Incision et excision d'os et d'articulations de la colonne vertébrale, autre	80.06.18 ↔	Enlèvement de l'insert d'une endoprothèse de genou
7A.31 ↔	Destruction de tissu de disque intervertébral	80.06.1A ↔	Enlèvement des composantes tibiales ou fémorales ainsi que de l'insert d'une endoprothèse de genou unicondylienne, bicondylienne à glissement ou totale standard
7A.3A ↔	Reconstruction de disque avec implant discal à base cellulaire	80.06.1B ↔	Enlèvement des composantes tibiales ou fémorales ainsi que de l'insert d'une endoprothèse totale de genou spéciale ou d'une endoprothèse totale à charnière
7A.51.13 ↔	Grefte osseuse, colonne vertébrale, fragment à pédicule vascularisé sans anastomoses microvasculaires	80.06.1C ↔	Retrait d'un substitut isolé de la surface de glissement fémorale
7A.81 ↔	Révision sans remplacement de matériel d'ostéosynthèse, colonne vertébrale	80.06.99 ↔	Enlèvement d'une endoprothèse de genou, autre
7A.82 ↔	Ablation de matériel d'ostéosynthèse, colonne vertébrale	80.07 ↔	Arthrotomie pour ablation de prothèse, cheville
7A.83 ↔	Révision sans remplacement de systèmes évolutifs ou expansifs, colonne vertébrale	80.08 ↔	Arthrotomie pour ablation de prothèse, pied et orteil
7A.84 ↔	Ablation de systèmes évolutifs ou expansifs, colonne vertébrale	80.09 ↔	Arthrotomie pour ablation de prothèse, autre site spécifié
		80.11.10 ↔	Arthrotomie arthroscopique de l'articulation glénohumérale, lavage articulaire avec drainage
		80.11.12 ↔	Arthrotomie de l'articulation glénohumérale, lavage articulaire avec drainage

80.11.20 ↔	Arthrotomie arthroscopique de l'articulation acromio-claviculaire, lavage articulaire avec drainage	80.72.20 ↔	Synovectomie ouverte du coude
80.11.22 ↔	Arthrotomie de l'articulation acromio-claviculaire, lavage articulaire avec drainage	80.72.99 ↔	Synovectomie, coude, autre
80.12.10 ↔	Arthrotomie arthroscopique du coude, lavage articulaire avec drainage	80.73.00 ↔	Synovectomie, poignet, SAP
80.12.12 ↔	Arthrotomie arthroscopique du coude, insertion ou enlèvement de réservoir médicamenteux	80.73.10 ↔	Synovectomie arthroscopique du poignet
80.12.20 ↔	Arthrotomie du coude, lavage articulaire avec drainage	80.73.20 ↔	Synovectomie ouverte du poignet
80.13.10 ↔	Arthrotomie arthroscopique du poignet, lavage articulaire avec drainage	80.73.99 ↔	Synovectomie, poignet, autre
80.13.12 ↔	Arthrotomie arthroscopique du poignet, insertion ou enlèvement de réservoir médicamenteux	80.75.00 ↔	Synovectomie, hanche, SAP
80.13.20 ↔	Arthrotomie du poignet, lavage articulaire avec drainage	80.75.10 ↔	Synovectomie arthroscopique de la hanche
80.14.10 ↔	Arthrotomie de main et de doigt, lavage articulaire avec drainage	80.75.20 ↔	Synovectomie ouverte de la hanche
80.15.10 ↔	Arthrotomie arthroscopique de la hanche, lavage articulaire avec drainage	80.75.99 ↔	Synovectomie, hanche, autre
80.15.12 ↔	Arthrotomie arthroscopique de la hanche, insertion ou enlèvement de réservoir médicamenteux	80.76.00 ↔	Synovectomie, genou, SAP
80.15.20 ↔	Arthrotomie de la hanche, lavage articulaire avec drainage	80.76.10 ↔	Synovectomie arthroscopique du genou
80.16.10 ↔	Arthrotomie arthroscopique du genou, lavage articulaire avec drainage	80.76.11 ↔	Synovectomie arthroscopique de l'articulation tibio-péronière supérieure
80.16.12 ↔	Arthrotomie arthroscopique du genou, insertion ou enlèvement de réservoir médicamenteux	80.76.20 ↔	Synovectomie ouverte du genou
80.16.20 ↔	Arthrotomie du genou, lavage articulaire avec drainage	80.76.21 ↔	Synovectomie ouverte de l'articulation tibio-péronière supérieure
80.17.10 ↔	Arthrotomie arthroscopique de l'articulation talo-crurale, lavage articulaire avec drainage	80.76.99 ↔	Synovectomie, genou, autre
80.17.12 ↔	Arthrotomie arthroscopique de l'articulation talo-crurale, insertion ou enlèvement de réservoir médicamenteux	80.77.10 ↔	Synovectomie arthroscopique de l'articulation talo-crurale
80.17.20 ↔	Arthrotomie de l'articulation talo-crurale, lavage articulaire avec drainage	80.77.11 ↔	Synovectomie arthroscopique de l'articulation sous-talaire
80.17.30 ↔	Arthrotomie arthroscopique de l'articulation sous-talaire, lavage articulaire avec drainage	80.77.20 ↔	Synovectomie ouverte de l'articulation talo-crurale
80.17.32 ↔	Arthrotomie arthroscopique de l'articulation sous-talaire, insertion ou enlèvement de réservoir médicamenteux	80.77.21 ↔	Synovectomie ouverte de l'articulation sous-talaire
80.17.40 ↔	Arthrotomie de l'articulation sous-talaire, lavage articulaire avec drainage	80.77.99 ↔	Synovectomie, cheville, autre
80.18.10 ↔	Arthrotomie arthroscopique de pied et d'orteil, lavage articulaire avec drainage	80.78.10 ↔	Synovectomie arthroscopique de l'articulation tarsométatarsienne
80.18.12 ↔	Arthrotomie arthroscopique de pied et d'orteil, insertion ou enlèvement de réservoir médicamenteux	80.78.11 ↔	Synovectomie arthroscopique de l'articulation métatarso-phalangienne
80.18.20 ↔	Arthrotomie de pied et d'orteil, lavage articulaire avec drainage	80.78.19 ↔	Autre synovectomie arthroscopique de pied et d'orteil
80.19.10 ↔	Arthrotomie arthroscopique de l'articulation sternoclaviculaire, lavage articulaire avec drainage	80.78.20 ↔	Synovectomie ouverte de l'articulation tarsométatarsienne
80.19.12 ↔	Arthrotomie arthroscopique de l'articulation sternoclaviculaire, insertion ou enlèvement de réservoir médicamenteux	80.78.21 ↔	Synovectomie ouverte de l'articulation métatarso-phalangienne
80.19.20 ↔	Arthrotomie de l'articulation sternoclaviculaire, lavage articulaire avec drainage	80.78.29 ↔	Autre synovectomie ouverte de pied et d'orteil
80.19.90 ↔	Arthrotomie arthroscopique d'autre site spécifié, lavage articulaire avec drainage	80.78.99 ↔	Synovectomie, pied et orteil, autre
80.19.92 ↔	Arthrotomie arthroscopique d'autre site spécifié, insertion ou enlèvement de réservoir médicamenteux	80.79.10 ↔	Synovectomie arthroscopique de l'articulation sternoclaviculaire
80.19.93 ↔	Arthrotomie d'autre site spécifié, lavage articulaire avec drainage	80.79.11 ↔	Synovectomie arthroscopique de l'articulation sacro-iliaque
80.71.00 ↔	Synovectomie, ceinture scapulaire et épaule, SAP	80.79.20 ↔	Synovectomie ouverte de l'articulation sternoclaviculaire
80.71.10 ↔	Synovectomie, articulation glénohumérale	80.79.21 ↔	Synovectomie ouverte de l'articulation sacro-iliaque
80.71.11 ↔	Synovectomie, articulation acromio-claviculaire	80.79.22 ↔	Synovectomie ouverte de la symphyse
80.71.99 ↔	Synovectomie, ceinture scapulaire et épaule, autre	80.83.11 ↔	Débridement de l'articulation du poignet
80.72.00 ↔	Synovectomie, coude, SAP	80.86.11 ↔	Débridement de l'articulation du genou
80.72.10 ↔	Synovectomie arthroscopique du coude	80.87.11 ↔	Débridement de l'articulation talo-crurale
		80.87.21 ↔	Débridement de l'articulation sous-talaire
		80.88.20 ↔	Débridement de l'articulation métatarso-phalangienne
		80.88.30 ↔	Débridement d'articulation d'orteil
		80.88.40 ↔	Autre débridement d'autre articulation de pied
		80.89.11 ↔	Débridement de l'articulation sternoclaviculaire
		80.89.21 ↔	Débridement de l'articulation sacro-iliaque
		81.11 ↔	Arthrodèse de la cheville
		81.12.10 ↔	Arthrodèse talo-crurale [tibio-astragalienne/tibio-tarsienne] et sous-talaire [sous-astragalienne]
		81.12.11 ↔	Arthrodèse astragalo-calcanéo-cuboïdo-naviculaire [triple arthrodèse des articulations talo-crurale et sous-talaire et de l'articulation médiotarsienne (a. de Chopart)]
		81.12.12 ↔	Arthrodèse sous-talaire, deux articulations du tarse
		81.12.13 ↔	Arthrodèse sous-talaire, trois articulations du tarse
		81.12.99 ↔	Arthrodèse triple, autre
		81.13 ↔	Arthrodèse sous-astragalienne
		81.14 ↔	Arthrodèse médiotarsienne
		81.15 ↔	Arthrodèse tarso-métatarsienne
		81.16 ↔	Arthrodèse métatarso-phalangienne
		81.17 ↔	Autre arthrodèse du pied
		81.18 ↔	Arthrorise d'articulation sous-talaire

81.22 ↔	Arthrodèse du genou	81.51.19 ↔	Première implantation d'endoprothèse totale de hanche, autre
81.23 ↔	Arthrodèse de l'épaule	81.51.21 ↔	Implantation d'une endoprothèse totale de hanche lors d'un remplacement de prothèse
81.24 ↔	Arthrodèse du coude	81.51.22 ↔	Implantation d'une endoprothèse totale de hanche, prothèse spéciale, lors d'un remplacement de prothèse
81.25.09 ↔	Arthrodèse radio-carpienne, autre	81.51.29 ↔	Implantation d'une endoprothèse totale de hanche lors d'un remplacement de prothèse, autre
81.25.11 ↔	Arthrodèse radio-carpienne, complète	81.52.00 ↔	Implantation d'endoprothèse partielle de hanche, implantation de composantes d'endoprothèse de hanche, SAP
81.25.21 ↔	Arthrodèse radio-carpienne, partielle	81.52.21 ↔	Première implantation de prothèse unipolaire
81.26.09 ↔	Arthrodèse métacarpo-carpienne, autre	81.52.22 ↔	Première implantation de prothèse bipolaire
81.26.11 ↔	Arthrodèse métacarpo-carpienne, arthrodèse intracarpienne	81.52.29 ↔	Première implantation de prothèse partielle de hanche, autre
81.27 ↔	Arthrodèse métacarpo-phalangienne	81.52.31 ↔	Première implantation de cage antiprotrusion d'endoprothèse de hanche
81.40.00 ↔	Reconstruction de la hanche, SAP	81.52.39 ↔	Première implantation d'une composante partielle d'endoprothèse de hanche
81.40.10 ↔	Refixation d'un fragment ostéochondral sous arthroscopie, hanche	81.52.41 ↔	Implantation d'une prothèse unipolaire lors d'un remplacement de prothèse
81.40.11 ↔	Refixation chirurgicale ouverte d'un fragment ostéochondral, hanche	81.52.42 ↔	Implantation d'une prothèse bipolaire lors d'un remplacement de prothèse
81.40.18 ↔	Incision de l'os sous-chondral sous arthroscopie, hanche	81.52.51 ↔	Implantation d'une cage antiprotrusion d'endoprothèse de hanche lors d'un remplacement
81.40.19 ↔	Incision chirurgicale ouverte de l'os sous-chondral, hanche	81.52.55 ↔	Implantation de la tête, de l'insert ainsi que de l'acétabulum d'une endoprothèse de hanche lors d'un remplacement
81.40.20 ↔	Incision de l'os sous-chondral avec insertion d'implant acellulaire sous arthroscopie, hanche	81.52.56 ↔	Implantation de l'insert ainsi que de l'acétabulum d'une endoprothèse de hanche lors d'un remplacement
81.40.21 ↔	Incision chirurgicale ouverte de l'os sous-chondral avec insertion d'implant acellulaire, hanche	81.52.57 ↔	Implantation de la cage antiprotrusion ainsi que de l'acétabulum d'une endoprothèse de hanche lors d'un remplacement
81.40.30 ↔	Arthroplastie de l'articulation coxo-fémorale avec ostéotomie pelvienne, autre ostéotomie	81.52.58 ↔	Implantation de la cage antiprotrusion, de l'acétabulum ainsi que de la tête d'une endoprothèse de hanche lors d'un remplacement
81.40.31 ↔	Arthroplastie de l'articulation coxo-fémorale avec ostéotomie pelvienne, triple ostéotomie	81.52.5A ↔	Implantation de la tige ainsi que de la tête d'une endoprothèse de hanche lors d'un remplacement
81.40.32 ↔	Plastie du toit du cotyle de la hanche	81.52.5B ↔	Implantation de la tige, de la tête ainsi que de l'insert d'une endoprothèse de hanche lors d'un remplacement
81.40.33 ↔	Opération de Girdlestone, résection primaire, hanche	81.54.21 ↔	Première implantation d'endoprothèse totale standard de genou
81.40.34 ↔	Réparation du labrum acétabulaire, par chirurgie ouverte	81.54.22 ↔	Première implantation d'endoprothèse totale spéciale de genou
81.40.35 ↔	Réparation du labrum acétabulaire, par arthroscopie	81.54.23 ↔	Première implantation d'endoprothèse totale à charnière de genou
81.40.99 ↔	Reconstruction de la hanche, autre	81.54.24 ↔	Première implantation de prothèse de genou unicondytaire à glissement
81.49.10 ↔	Refixation d'un fragment ostéochondral sous arthroscopie, articulation talo-crurale	81.54.25 ↔	Première implantation de prothèse de genou bicondytaire à glissement
81.49.11 ↔	Refixation chirurgicale ouverte d'un fragment ostéochondral, articulation talo-crurale	81.54.26 ↔	Première implantation de bouclier fémoral condytaire avec resurfaçage arrière de la rotule
81.49.12 ↔	Refixation d'un fragment ostéochondral sous arthroscopie, articulation sous-talaire	81.54.31 ↔	Implantation d'une endoprothèse totale standard de genou lors d'un remplacement de prothèse
81.49.13 ↔	Refixation chirurgicale ouverte d'un fragment ostéochondral, articulation sous-talaire	81.54.32 ↔	Implantation d'une endoprothèse totale spéciale de genou lors d'un remplacement de prothèse
81.49.26 ↔	Incision de l'os sous-chondral sous arthroscopie, articulation talo-crurale	81.54.33 ↔	Implantation d'une endoprothèse totale de genou à charnière lors d'un remplacement de prothèse
81.49.27 ↔	Incision chirurgicale ouverte de l'os sous-chondral, articulation talo-crurale	81.54.35 ↔	Implantation d'une prothèse bicondytaire à glissement lors d'un remplacement de prothèse
81.49.28 ↔	Incision de l'os sous-chondral de l'articulation sous-talaire sous arthroscopie, articulation sous-talaire	81.54.44 ↔	Implantation de composantes tibiales ou fémorales ainsi que de l'insert d'une endoprothèse de genou unicondytaire ou bicondytaire, à glissement ou totale standard lors d'un remplacement
81.49.29 ↔	Incision chirurgicale ouverte de l'os sous-chondral, articulation sous-talaire	81.54.45 ↔	Implantation de composantes tibiales ou fémorales ainsi que de l'insert d'une endoprothèse totale de genou spéciale ou d'une endoprothèse totale à charnière lors d'un remplacement
81.49.30 ↔	Incision de l'os sous-chondral avec insertion d'implant acellulaire sous arthroscopie, articulation talo-crurale		
81.49.31 ↔	Incision de l'os sous-chondral avec insertion d'implant acellulaire sous arthroscopie, articulation sous-talaire		
81.49.32 ↔	Arthroplastie de résection de la cheville		
81.49.33 ↔	Refixation et plastie de l'appareil capsulo-ligamentaire, articulation talo-crurale		
81.49.34 ↔	Incision chirurgicale ouverte de l'os sous-chondral avec insertion d'implant acellulaire, articulation talo-crurale		
81.49.35 ↔	Incision chirurgicale ouverte de l'os sous-chondral avec insertion d'implant acellulaire, articulation sous-talaire		
81.49.99 ↔	Autre réparation de la cheville, autre		
81.51.00 ↔	Prothèse totale de hanche, SAP		
81.51.11 ↔	Première implantation d'endoprothèse totale de hanche		
81.51.12 ↔	Première implantation d'endoprothèse totale de hanche, prothèse spéciale		
81.51.13 ↔	Première implantation de prothèse de resurfaçage		

81.57.10 ↔	Prothèse articulaire, pied et orteil, endoprothèse du tarse postérieur	81.82.45 ↔	Réparation de la coiffe des rotateurs, par chirurgie ouverte
81.57.11 ↔	Prothèse articulaire, pied et orteil, endoprothèse du médio-tarse ou d'orteil	81.82.46 ↔	Réparation de la coiffe des rotateurs, transfert du tendon du grand dorsal
81.57.99 ↔	Prothèse articulaire, pied et orteil, autre	81.82.47 ↔	Réparation de la coiffe des rotateurs, transfert du tendon du grand pectoral
81.59.11 ↔	Révision et remplacement d'endoprothèse de cheville	81.83.00 ↔	Autre réparation de l'épaule, SAP
81.59.12 ↔	Révision et remplacement d'endoprothèse de tarse postérieur	81.83.10 ↔	Refixation d'un fragment ostéochondral sous arthroscopie, articulation glénohumérale
81.59.13 ↔	Révision et remplacement d'endoprothèse de médio-tarse ou d'orteil	81.83.11 ↔	Refixation chirurgicale ouverte d'un fragment ostéochondral, articulation glénohumérale
81.73 ↔	Remplacement total du poignet	81.83.12 ↔	Refixation d'un fragment ostéochondral sous arthroscopie, articulation acromio-claviculaire
81.80.00 ↔	Implantation endoprothèse totale d'épaule, SAP	81.83.13 ↔	Refixation chirurgicale ouverte d'un fragment ostéochondral, articulation acromio-claviculaire
81.80.09 ↔	Implantation endoprothèse totale d'épaule, autre	81.83.26 ↔	Incision de l'os sous-chondral sous arthroscopie, articulation glénohumérale
81.80.11 ↔	Première implantation endoprothèse totale d'épaule, anatomique	81.83.27 ↔	Incision chirurgicale ouverte de l'os sous-chondral, articulation glénohumérale
81.80.12 ↔	Première implantation endoprothèse totale d'épaule, inversée	81.83.28 ↔	Incision de l'os sous-chondral sous arthroscopie, articulation acromio-claviculaire
81.80.13 ↔	Première implantation endoprothèse totale d'épaule, prothèse spéciale	81.83.29 ↔	Incision chirurgicale ouverte de l'os sous-chondral, articulation acromio-claviculaire
81.80.21 ↔	Implantation endoprothèse totale d'épaule, anatomique, lors d'un remplacement de prothèse	81.83.30 ↔	Incision de l'os sous-chondral avec insertion d'implant acellulaire sous arthroscopie, articulation glénohumérale
81.80.22 ↔	Implantation endoprothèse totale d'épaule, inversée, lors d'un remplacement de prothèse	81.83.31 ↔	Incision de l'os sous-chondral avec insertion d'implant acellulaire sous arthroscopie, articulation acromio-claviculaire
81.80.23 ↔	Implantation endoprothèse totale d'épaule, prothèse spéciale, lors d'un remplacement de prothèse	81.83.35 ↔	Incision chirurgicale ouverte de l'os sous-chondral avec insertion d'implant acellulaire, articulation glénohumérale
81.81.00 ↔	Implantation prothèse partielle d'épaule, SAP	81.83.36 ↔	Incision chirurgicale ouverte de l'os sous-chondral avec insertion d'implant acellulaire, articulation acromio-claviculaire
81.81.09 ↔	Implantation prothèse partielle d'épaule, autre	81.83.40 ↔	Arthroplastie de résection de l'épaule
81.81.11 ↔	Première implantation prothèse de resurfaçage	81.83.51 ↔	Stabilisation de l'articulation acromio-claviculaire par procédé de fixation, sous contrôle arthroscopique
81.81.12 ↔	Première implantation prothèse de tête humérale	81.83.99 ↔	Autre réparation de l'épaule, autre
81.81.13 ↔	Première implantation prothèse glénoïdienne	81.85.00 ↔	Autre réparation du coude, SAP
81.81.21 ↔	Implantation prothèse de resurfaçage, lors d'un remplacement de prothèse	81.85.10 ↔	Refixation d'un fragment ostéochondral sous arthroscopie, coude
81.81.22 ↔	Implantation prothèse de tête humérale, lors d'un remplacement de prothèse	81.85.11 ↔	Refixation chirurgicale ouverte d'un fragment ostéochondral, coude
81.81.23 ↔	Implantation prothèse glénoïdienne, lors d'un remplacement de prothèse	81.85.18 ↔	Incision de l'os sous-chondral sous arthroscopie, coude
81.81.31 ↔	Implantation de cupule, endoprothèse totale d'épaule, lors d'un remplacement de composantes	81.85.19 ↔	Incision chirurgicale ouverte de l'os sous-chondral, coude
81.81.32 ↔	Implantation de cupule ainsi qu'insert, endoprothèse totale d'épaule, lors d'un remplacement de composantes	81.85.20 ↔	Incision de l'os sous-chondral avec insertion d'implant acellulaire sous arthroscopie, coude
81.81.33 ↔	Implantation insert, endoprothèse totale d'épaule, lors d'un remplacement de composantes	81.85.21 ↔	Arthroplastie de résection du coude
81.81.34 ↔	Implantation insert ainsi que tête, endoprothèse totale d'épaule, lors d'un remplacement de composantes	81.85.22 ↔	Incision chirurgicale ouverte de l'os sous-chondral avec insertion d'implant acellulaire, coude
81.81.35 ↔	Implantation d'insert, tête ainsi que tige, endoprothèse totale d'épaule, lors d'un remplacement de composantes	81.85.30 ↔	Remplacement prothétique de la surface articulaire de l'humérus distal
81.82.00 ↔	Réparation et refixation de l'appareil capsulo-ligamentaire de l'épaule, SAP	81.85.31 ↔	Autre réparation du coude, prothèse de la tête radiale
81.82.09 ↔	Réparation et refixation de l'appareil capsulo-ligamentaire de l'épaule, autre	81.85.99 ↔	Autre réparation du coude, autre
81.82.31 ↔	Refixation du bourrelet glénoïdien, par arthroscopie	81.93.10 ↔	Suture de l'appareil ligamentaire de la clavicule
81.82.32 ↔	Élargissement de l'espace sous-acromial, par arthroscopie	81.93.20 ↔	Suture du ligament annulaire radio-cubital
81.82.33 ↔	Capsulorrhaphie avec fixation dans la cavité glénoïde, par arthroscopie	81.93.21 ↔	Suture de l'appareil ligamentaire radio-cubital distal
81.82.34 ↔	Implantation implant ballonnet comme espaceur à l'épaule, par arthroscopie	81.93.30 ↔	Suture de capsule ou de ligament, carpe et métacarpe
81.82.35 ↔	Réparation de la coiffe des rotateurs, par arthroscopie	81.93.99 ↔	Suture de capsule ou de ligament du membre supérieur, autre
81.82.41 ↔	Refixation du bourrelet glénoïdien, par chirurgie ouverte	81.94 ↔	Suture de capsule ou de ligament de cheville ou de pied
81.82.42 ↔	Plastie du bord antérieur et postérieur de la cavité glénoïde, épaule, par chirurgie ouverte	81.96.10 ↔	Autre réparation d'articulation, articulation sternoclaviculaire, SAP
81.82.43 ↔	Plastie du bord antérieur et postérieur de la capsule glénoïde, épaule, par chirurgie ouverte		
81.82.44 ↔	Acromioplastie avec section du ligament coraco-acromial, par chirurgie ouverte		

81.96.11 ↔	Autre réparation d'articulation, articulation sternoclaviculaire, refixation d'un fragment ostéochondral sous arthroscopie	81.96.6A ↔	Autre réparation d'articulation, orteil, incision de l'os sous-chondral sous arthroscopie
81.96.12 ↔	Autre réparation d'articulation, articulation sternoclaviculaire, refixation chirurgicale ouverte d'un fragment ostéochondral	81.96.6B ↔	Autre réparation d'articulation, orteil, incision chirurgicale ouverte de l'os sous-chondral
81.96.19 ↔	Autre réparation d'articulation, articulation sternoclaviculaire, autre	81.96.6C ↔	Autre réparation d'articulation, orteil, incision de l'os sous-chondral avec insertion d'implant acellulaire sous arthroscopie
81.96.1A ↔	Autre réparation d'articulation, articulation sternoclaviculaire, incision de l'os sous-chondral sous arthroscopie	81.96.6D ↔	Autre réparation d'articulation, orteil, incision de l'os sous-chondral avec insertion d'implant acellulaire, par chirurgie ouverte
81.96.1B ↔	Autre réparation d'articulation, articulation sternoclaviculaire, incision chirurgicale ouverte de l'os sous-chondral	81.96.71 ↔	Autre réparation d'articulation, autres articulations du pied, refixation d'un fragment ostéochondral sous arthroscopie
81.96.1C ↔	Autre réparation d'articulation, articulation sternoclaviculaire, incision de l'os sous-chondral avec insertion d'implant acellulaire sous arthroscopie	81.96.72 ↔	Autre réparation d'articulation, autres articulations du pied, refixation chirurgicale ouverte d'un fragment ostéochondral
81.96.1D ↔	Autre réparation d'articulation, articulation sternoclaviculaire, incision de l'os sous-chondral avec insertion d'implant acellulaire, par chirurgie ouverte	81.96.79 ↔	Autre réparation d'articulation, autres articulations du pied, autre
81.96.2D ↔	Autre réparation d'articulation, poignet, prothèse de la tête cubitale	81.96.7A ↔	Autre réparation d'articulation, autres articulations du pied, incision de l'os sous-chondral sous arthroscopie
81.96.41 ↔	Autre réparation d'articulation, articulation tibio-péronière supérieure, refixation d'un fragment ostéochondral sous arthroscopie	81.96.7B ↔	Autre réparation d'articulation, autres articulations du pied, incision chirurgicale ouverte de l'os sous-chondral
81.96.42 ↔	Autre réparation d'articulation, articulation tibio-péronière supérieure, refixation chirurgicale ouverte d'un fragment ostéochondral	81.96.7C ↔	Autre réparation d'articulation, autres articulations du pied, incision de l'os sous-chondral avec insertion d'implant acellulaire sous arthroscopie
81.96.49 ↔	Autre réparation d'articulation, articulation tibio-péronière supérieure, autre	81.96.7D ↔	Autre réparation d'articulation, autres articulations du pied, incision de l'os sous-chondral avec insertion d'implant acellulaire, par chirurgie ouverte
81.96.4A ↔	Autre réparation d'articulation, articulation tibio-péronière supérieure, incision de l'os sous-chondral sous arthroscopie	81.96.80 ↔	Autre réparation d'articulation, autre site spécifié, SAP
81.96.4B ↔	Autre réparation d'articulation, articulation tibio-péronière supérieure, incision chirurgicale ouverte de l'os sous-chondral	81.96.81 ↔	Autre réparation d'articulation, autre site spécifié, refixation d'un fragment ostéochondral sous arthroscopie
81.96.4C ↔	Autre réparation d'articulation, articulation tibio-péronière supérieure, incision de l'os sous-chondral avec insertion d'implant acellulaire sous arthroscopie	81.96.82 ↔	Autre réparation d'articulation, autre site spécifié, refixation chirurgicale ouverte d'un fragment ostéochondral
81.96.4D ↔	Autre réparation d'articulation, articulation tibio-péronière supérieure, incision de l'os sous-chondral avec insertion d'implant acellulaire, par chirurgie ouverte	81.96.89 ↔	Autre réparation d'articulation, autre site spécifié, autre
81.96.51 ↔	Autre réparation d'articulation, articulation métatarso-phalangienne, refixation d'un fragment ostéochondral sous arthroscopie	81.96.8A ↔	Autre réparation d'articulation, autre site spécifié, incision de l'os sous-chondral sous arthroscopie
81.96.52 ↔	Autre réparation d'articulation, articulation métatarso-phalangienne, refixation chirurgicale ouverte d'un fragment ostéochondral	81.96.8B ↔	Autre réparation d'articulation, autre site spécifié, incision chirurgicale ouverte de l'os sous-chondral
81.96.59 ↔	Autre réparation d'articulation, articulation métatarso-phalangienne, autre	81.96.8C ↔	Autre réparation d'articulation, autre site spécifié, incision de l'os sous-chondral avec insertion d'implant acellulaire sous arthroscopie
81.96.5A ↔	Autre réparation d'articulation, articulation métatarso-phalangienne, incision de l'os sous-chondral sous arthroscopie	81.96.8D ↔	Autre réparation d'articulation, autre site spécifié, incision de l'os sous-chondral avec insertion d'implant acellulaire, par chirurgie ouverte
81.96.5B ↔	Autre réparation d'articulation, articulation métatarso-phalangienne, incision chirurgicale ouverte de l'os sous-chondral	81.96.92 ↔	Autre intervention de réparation et de plastie articulaire, refixation dans l'appareil capsulo-ligamentaire d'autres articulations
81.96.5C ↔	Autre réparation d'articulation, articulation métatarso-phalangienne, incision de l'os sous-chondral avec insertion d'implant acellulaire sous arthroscopie	81.96.93 ↔	Autre intervention de réparation et de plastie articulaire, implantation/ablation de ménisque en collagène
81.96.5D ↔	Autre réparation d'articulation, articulation métatarso-phalangienne, incision de l'os sous-chondral avec insertion d'implant acellulaire, par chirurgie ouverte	81.96.94 ↔	Autre intervention de réparation et de plastie articulaire, implantation/ablation de ménisque en collagène sous arthroscopie
81.96.61 ↔	Autre réparation d'articulation, orteil, refixation d'un fragment ostéochondral sous arthroscopie	81.96.97 ↔	Autre intervention de réparation et de plastie articulaire, implantation complexe primaire/de remplacement d'une endoprothèse articulaire associée à l'implantation de matériel de substitution osseuse et le remplacement d'articulations voisines
81.96.62 ↔	Autre réparation d'articulation, orteil, refixation chirurgicale ouverte d'un fragment ostéochondral	81.96.9A ↔	Autre intervention de réparation et de plastie articulaire, arthroplastie de résection d'articulation du pied
81.96.69 ↔	Autre réparation d'articulation, orteil, autre	81.96.9B ↔	Autre intervention de réparation et de plastie articulaire, autre intervention de plastie articulaire
		81.99.11 ↔	Révision arthroscopique d'articulation, articulation glénohumérale

81.99.12 ↔ Révision arthroscopique d'articulation, articulation acromio-claviculaire	81.9A.1H ↔ Greffe de cartilage et implantation de tissu cultivé in vitro, articulation métatarso-phalangienne, par arthroscopie
81.99.13 ↔ Révision arthroscopique d'articulation, articulation sternoclaviculaire	81.9A.1I ↔ Greffe de cartilage et implantation de tissu cultivé in vitro, articulation d'orteil, par arthroscopie
81.99.14 ↔ Révision arthroscopique d'articulation, coude	81.9A.1J ↔ Greffe de cartilage et implantation de tissu cultivé in vitro, autres articulations, par arthroscopie
81.99.15 ↔ Révision arthroscopique d'articulation, poignet	81.9A.21 ↔ Greffe de cartilage et implantation de tissu cultivé in vitro, articulation glénohumérale, par chirurgie ouverte
81.99.16 ↔ Révision arthroscopique d'articulation, articulation sacro-iliaque	81.9A.22 ↔ Greffe de cartilage et implantation de tissu cultivé in vitro, articulation acromio-claviculaire, par chirurgie ouverte
81.99.17 ↔ Révision arthroscopique d'articulation, symphyse	81.9A.23 ↔ Greffe de cartilage et implantation de tissu cultivé in vitro, articulation sternoclaviculaire, par chirurgie ouverte
81.99.18 ↔ Révision arthroscopique d'articulation, hanche	81.9A.24 ↔ Greffe de cartilage et implantation de tissu cultivé in vitro, coude, par chirurgie ouverte
81.99.19 ↔ Révision arthroscopique d'articulation, autre	81.9A.2B ↔ Greffe de cartilage et implantation de tissu cultivé in vitro, hanche, par chirurgie ouverte
81.99.1A ↔ Révision arthroscopique d'articulation, genou	81.9A.2D ↔ Greffe de cartilage et implantation de tissu cultivé in vitro, articulation tibio-péronière supérieure, par chirurgie ouverte
81.99.1B ↔ Révision arthroscopique d'articulation, articulation tibio-péronière supérieure	81.9A.2E ↔ Greffe de cartilage et implantation de tissu cultivé in vitro, articulation talo-crutale, par chirurgie ouverte
81.99.1C ↔ Révision arthroscopique d'articulation, articulation talo-crutale	81.9A.2F ↔ Greffe de cartilage et implantation de tissu cultivé in vitro, articulation sous-talaire, par chirurgie ouverte
81.99.1D ↔ Révision arthroscopique d'articulation, articulation sous-talaire	81.9A.2G ↔ Greffe de cartilage et implantation de tissu cultivé in vitro dans l'articulation, autres articulations tarsiennes et tarsométarsiennes, par chirurgie ouverte
81.99.1E ↔ Révision arthroscopique d'articulation, pied et orteil, autre	81.9A.2H ↔ Greffe de cartilage et implantation de tissu cultivé in vitro, articulation métatarso-phalangienne, par chirurgie ouverte
81.99.1F ↔ Révision arthroscopique d'articulation, articulation métatarso-phalangienne	81.9A.2I ↔ Greffe de cartilage et implantation de tissu cultivé in vitro, articulation d'orteil, par chirurgie ouverte
81.99.1G ↔ Révision arthroscopique d'articulation, orteil	81.9A.2J ↔ Greffe de cartilage et implantation de tissu cultivé in vitro, autres articulations, par chirurgie ouverte
81.99.21 ↔ Révision chirurgicale ouverte d'articulation, articulation glénohumérale	82.09.10 ↔ Autre incision de tissu mou de la main, synovectomie de la main
81.99.22 ↔ Révision chirurgicale ouverte d'articulation, articulation acromio-claviculaire	82.11.10 ↔ Ténotomie percutanée de la main, poignet
81.99.23 ↔ Révision chirurgicale ouverte d'articulation, articulation sternoclaviculaire	82.11.11 ↔ Ténotomie percutanée de la main, doigt
81.99.24 ↔ Révision chirurgicale ouverte d'articulation, coude	82.11.20 ↔ Ténotomie chirurgicale ouverte de la main
81.99.25 ↔ Révision chirurgicale ouverte d'articulation, poignet	82.11.99 ↔ Ténotomie de la main, autre
81.99.26 ↔ Révision chirurgicale ouverte d'articulation, articulation sacro-iliaque	82.32 ↔ Excision de tendon de la main pour greffe
81.99.27 ↔ Révision chirurgicale ouverte d'articulation, symphyse	82.34 ↔ Excision de muscle ou de fascia de la main pour greffe
81.99.28 ↔ Révision chirurgicale ouverte d'articulation, hanche	82.42 ↔ Suture différée de tendon fléchisseur de la main
81.99.29 ↔ Révision chirurgicale ouverte d'articulation, autre	82.43 ↔ Suture différée d'autre tendon de la main
81.99.2A ↔ Révision chirurgicale ouverte d'articulation, genou	82.44 ↔ Autre suture de tendon fléchisseur de la main
81.99.2B ↔ Révision chirurgicale ouverte d'articulation, articulation tibio-péronière supérieure	82.45 ↔ Autre suture d'autre tendon de la main
81.99.2C ↔ Révision chirurgicale ouverte d'articulation, articulation talo-crutale	82.51.11 ↔ Allongement de tendon de la main
81.99.2D ↔ Révision chirurgicale ouverte d'articulation, articulation sous-talaire	82.52.11 ↔ Raccourcissement de tendon de la main
81.99.2E ↔ Révision chirurgicale ouverte d'articulation, pied et orteil, autre	82.53 ↔ Réinsertion de tendon de la main
81.99.2F ↔ Révision chirurgicale ouverte d'articulation, articulation métatarso-phalangienne	82.56 ↔ Autre transfert ou greffe de tendon de la main
81.99.2G ↔ Révision chirurgicale ouverte d'articulation, orteil	82.79 ↔ Opération plastique de main avec autre greffe ou implant
81.9A.11 ↔ Greffe de cartilage et implantation de tissu cultivé in vitro, articulation glénohumérale, par arthroscopie	82.86.10 ↔ Ténoplastie, transfert de tendons fléchisseurs de la main
81.9A.12 ↔ Greffe de cartilage et implantation de tissu cultivé in vitro, articulation acromio-claviculaire, par arthroscopie	82.86.11 ↔ Constitution de matériel de greffe pour tendons de la main
81.9A.13 ↔ Greffe de cartilage et implantation de tissu cultivé in vitro, articulation sternoclaviculaire, par arthroscopie	82.86.13 ↔ Remplacement d'implant tendineux de la main
81.9A.14 ↔ Greffe de cartilage et implantation de tissu cultivé in vitro, coude, par arthroscopie	82.86.99 ↔ Autre ténoplastie de la main, autre
81.9A.1B ↔ Greffe de cartilage et implantation de tissu cultivé in vitro, hanche, par arthroscopie	83.43.10 ↔ Prélèvement de lambeau myocutané pour greffe
81.9A.1D ↔ Greffe de cartilage et implantation de tissu cultivé in vitro, articulation tibio-péronière supérieure, par arthroscopie	83.43.11 ↔ Prélèvement de lambeau ostéomyocutané ou ostéofasciocutané pour greffe
81.9A.1E ↔ Greffe de cartilage et implantation de tissu cultivé in vitro, articulation talo-crutale, par arthroscopie	83.43.99 ↔ Excision [prélèvement] de muscle ou de fascia pour greffe, autre
81.9A.1F ↔ Greffe de cartilage et implantation de tissu cultivé in vitro, articulation sous-talaire, par arthroscopie	83.71.10 ↔ Avancement de tendon, tête et cou
81.9A.1G ↔ Greffe de cartilage et implantation de tissu cultivé in vitro dans l'articulation, autres articulations tarsiennes et tarsométarsiennes, par arthroscopie	83.71.11 ↔ Avancement de tendon, épaule et aisselle
	83.71.12 ↔ Avancement de tendon, bras et coude

83.71.13 ↔	Avancement de tendon, avant-bras	83.82.35 ↔	Grefe de lambeau ostéomyocutané ou ostéofasciocutané, région inguino-génitale et fesses
83.71.14 ↔	Avancement de tendon, paroi thoracique, abdomen et dos	83.82.36 ↔	Grefe de lambeau ostéomyocutané ou ostéofasciocutané, membre inférieur
83.71.15 ↔	Avancement de tendon, région inguino-génitale et fesses	83.82.39 ↔	Grefe de lambeau ostéomyocutané ou ostéofasciocutané, autre site
83.71.16 ↔	Avancement de tendon, membre inférieur	83.84 ↔	Libération de pied-bot, non classée ailleurs
83.71.19 ↔	Avancement de tendon, autre site	83.8A.30 ↔	Révision de toute autre plastie de lambeau musculaire ou fascial avec anastomoses microvasculaires, tête et cou
83.71.99 ↔	Avancement de tendon, autre	83.8A.31 ↔	Révision de toute autre plastie de lambeau musculaire ou fascial avec anastomoses microvasculaires, épaule et aisselle
83.76.10 ↔	Autre transposition de tendon, tête et cou	83.8A.32 ↔	Révision de toute autre plastie de lambeau musculaire ou fascial avec anastomoses microvasculaires, bras et coude
83.76.11 ↔	Autre transposition de tendon, épaule et aisselle	83.8A.33 ↔	Révision de toute autre plastie de lambeau musculaire ou fascial avec anastomoses microvasculaires, avant-bras
83.76.12 ↔	Autre transposition de tendon, bras et coude	83.8A.34 ↔	Révision de toute autre plastie de lambeau musculaire ou fascial avec anastomoses microvasculaires, paroi thoracique, abdomen et dos
83.76.13 ↔	Autre transposition de tendon, avant-bras	83.8A.35 ↔	Révision de toute autre plastie de lambeau musculaire ou fascial avec anastomoses microvasculaires, région inguino-génitale et fesses
83.76.14 ↔	Autre transposition de tendon, paroi thoracique et dos	83.8A.36 ↔	Révision de toute autre plastie de lambeau musculaire ou fascial avec anastomoses microvasculaires, membre inférieur
83.76.15 ↔	Autre transposition de tendon, région inguino-génitale et fesses	83.8A.39 ↔	Révision de toute autre plastie de lambeau musculaire ou fascial avec anastomoses microvasculaires, autre localisation
83.76.16 ↔	Autre transposition de tendon, membre inférieur	84.54 ↔	Implantation d'autre dispositif interne d'allongement de membres
83.76.19 ↔	Autre transposition de tendon, autre site	85.K6.13 ↔	Révision de plasties de lambeaux myocutanés et dermo-adipeux du sein, avec création et révision d'anastomose vasculaire
83.78.10 ↔	Transfert de tendon, tête et cou	86.6A.11 ↔	Grefe autologue de peau totale, non étendue, à la tête
83.78.11 ↔	Transfert de tendon, épaule et aisselle	86.6A.12 ↔	Grefe autologue de peau totale, non étendue, au cou
83.78.12 ↔	Transfert de tendon, bras et coude	86.6A.13 ↔	Grefe autologue de peau totale, non étendue, à l'épaule et à l'aisselle
83.78.13 ↔	Transfert de tendon, avant-bras	86.6A.14 ↔	Grefe autologue de peau totale, non étendue, au bras et au coude
83.78.14 ↔	Transfert de tendon, paroi thoracique, abdomen et dos	86.6A.15 ↔	Grefe autologue de peau totale, non étendue, à l'avant-bras
83.78.15 ↔	Transfert de tendon, région inguino-génitale et fesses	86.6A.16 ↔	Grefe autologue de peau totale, non étendue, à la main
83.78.16 ↔	Transfert de tendon, membre inférieur	86.6A.17 ↔	Grefe autologue de peau totale, non étendue, à la paroi thoracique et au dos
83.78.19 ↔	Transfert de tendon, autre site	86.6A.18 ↔	Grefe autologue de peau totale, non étendue, à l'abdomen et à l'aîne
83.79 ↔	Autre transposition de muscle	86.6A.1A ↔	Grefe autologue de peau totale, non étendue, aux fesses
83.81.10 ↔	Grefe de tendon, tête et cou	86.6A.1B ↔	Grefe autologue de peau totale, non étendue, à la cuisse et au genou
83.81.11 ↔	Grefe de tendon, épaule et aisselle	86.6A.1C ↔	Grefe autologue de peau totale, non étendue, à la jambe
83.81.12 ↔	Grefe de tendon, bras et coude	86.6A.1D ↔	Grefe autologue de peau totale, non étendue, au pied
83.81.13 ↔	Grefe de tendon, avant-bras	86.6A.21 ↔	Grefe autologue de peau totale, étendue, à la tête
83.81.14 ↔	Grefe de tendon, paroi thoracique, abdomen et dos	86.6A.22 ↔	Grefe autologue de peau totale, étendue, au cou
83.81.15 ↔	Grefe de tendon, région inguino-génitale et fesses	86.6A.23 ↔	Grefe autologue de peau totale, étendue, à l'épaule et à l'aisselle
83.81.16 ↔	Grefe de tendon, membre inférieur	86.6A.24 ↔	Grefe autologue de peau totale, étendue, au bras et au coude
83.81.19 ↔	Grefe de tendon, autre site	86.6A.25 ↔	Grefe autologue de peau totale, étendue, à l'avant-bras
83.82.10 ↔	Grefe de fascia, tête et cou	86.6A.26 ↔	Grefe autologue de peau totale, étendue, à la main
83.82.11 ↔	Grefe de fascia, épaule et aisselle	86.6A.27 ↔	Grefe autologue de peau totale, étendue, à la paroi thoracique et au dos
83.82.12 ↔	Grefe de fascia, bras et coude		
83.82.13 ↔	Grefe de fascia, avant-bras		
83.82.14 ↔	Grefe de fascia, paroi thoracique, abdomen et dos		
83.82.15 ↔	Grefe de fascia, région inguino-génitale et fesses		
83.82.16 ↔	Grefe de fascia, membre inférieur		
83.82.19 ↔	Grefe de fascia, autre site		
83.82.20 ↔	Grefe de lambeau musculaire ou fascial local, tête et cou		
83.82.21 ↔	Grefe de lambeau musculaire ou fascial local, épaule et aisselle		
83.82.22 ↔	Grefe de lambeau musculaire ou fascial local, bras et coude		
83.82.23 ↔	Grefe de lambeau musculaire ou fascial local, avant-bras		
83.82.24 ↔	Grefe de lambeau musculaire ou fascial local, paroi thoracique, abdomen et dos		
83.82.25 ↔	Grefe de lambeau musculaire ou fascial local, région inguino-génitale et fesses		
83.82.26 ↔	Grefe de lambeau musculaire ou fascial local, membre inférieur		
83.82.29 ↔	Grefe de lambeau musculaire ou fascial local, autre site		
83.82.30 ↔	Grefe de lambeau ostéomyocutané ou ostéofasciocutané, tête et cou		
83.82.31 ↔	Grefe de lambeau ostéomyocutané ou ostéofasciocutané, épaule et aisselle		
83.82.32 ↔	Grefe de lambeau ostéomyocutané ou ostéofasciocutané, bras et coude		
83.82.33 ↔	Grefe de lambeau ostéomyocutané ou ostéofasciocutané, avant-bras		
83.82.34 ↔	Grefe de lambeau ostéomyocutané ou ostéofasciocutané, paroi thoracique, abdomen et dos		

86.6A.28 ↔ Greffe autologue de peau totale, étendue, à l'abdomen et à l'aîne	86.7B.18 ↔ Plastie régionale à lambeau pédiculé, à l'abdomen et à l'aîne
86.6A.2A ↔ Greffe autologue de peau totale, étendue, aux fesses	86.7B.1A ↔ Plastie régionale à lambeau pédiculé, aux fesses
86.6A.2B ↔ Greffe autologue de peau totale, étendue, à la cuisse et au genou	86.7B.1B ↔ Plastie régionale à lambeau pédiculé, à la cuisse et au genou
86.6A.2C ↔ Greffe autologue de peau totale, étendue, à la jambe	86.7B.1C ↔ Plastie régionale à lambeau pédiculé, à la jambe
86.6A.2D ↔ Greffe autologue de peau totale, étendue, au pied	86.7B.1D ↔ Plastie régionale à lambeau pédiculé, au pied
86.6B.16 ↔ Greffe autologue de peau d'épaisseur partielle, non étendue, à la main	86.7C.11 ↔ Plastie à lambeau pédiculé à distance, à la tête
86.6B.26 ↔ Greffe autologue de peau d'épaisseur partielle, étendue, à la main	86.7C.12 ↔ Plastie à lambeau pédiculé à distance, au cou
86.7A.31 ↔ Plastie de glissement-rotation, non étendue, à la tête	86.7C.13 ↔ Plastie à lambeau pédiculé à distance, à l'épaule et à l'aisselle
86.7A.36 ↔ Plastie de glissement-rotation, non étendue, à la main	86.7C.14 ↔ Plastie à lambeau pédiculé à distance, au bras et au coude
86.7A.3D ↔ Plastie de glissement-rotation, non étendue, au pied	86.7C.15 ↔ Plastie à lambeau pédiculé à distance, à l'avant-bras
86.7A.3E ↔ Plastie de glissement-rotation, non étendue, autre site	86.7C.16 ↔ Plastie à lambeau pédiculé à distance, à la main
86.7A.41 ↔ Plastie de glissement-rotation, étendue, à la tête	86.7C.17 ↔ Plastie à lambeau pédiculé à distance, à la paroi thoracique et au dos
86.7A.46 ↔ Plastie de glissement-rotation, étendue, à la main	86.7C.18 ↔ Plastie à lambeau pédiculé à distance, à l'abdomen et à l'aîne
86.7A.4D ↔ Plastie de glissement-rotation, étendue, au pied	86.7C.1A ↔ Plastie à lambeau pédiculé à distance, aux fesses
86.7A.4E ↔ Plastie de glissement-rotation, étendue, autre site	86.7C.1B ↔ Plastie à lambeau pédiculé à distance, à la cuisse et au genou
86.7A.51 ↔ Plastie de transposition (VY), non étendue, à la tête	86.7C.1C ↔ Plastie à lambeau pédiculé à distance, à la jambe
86.7A.56 ↔ Plastie de transposition (VY), non étendue, à la main	86.7C.1D ↔ Plastie à lambeau pédiculé à distance, au pied
86.7A.5D ↔ Plastie de transposition (VY), non étendue, au pied	86.7E.21 ↔ Révision de plastie régionale à lambeau pédiculé, à la tête
86.7A.5E ↔ Plastie de transposition (VY), non étendue, autre site	86.7E.26 ↔ Révision de plastie régionale à lambeau pédiculé, à la main
86.7A.61 ↔ Plastie de transposition (VY), étendue, à la tête	86.7E.2D ↔ Révision de plastie régionale à lambeau pédiculé, au pied
86.7A.66 ↔ Plastie de transposition (VY), étendue, à la main	86.7E.2E ↔ Révision de plastie régionale à lambeau pédiculé, autre site
86.7A.6D ↔ Plastie de transposition (VY), étendue, au pied	86.7E.31 ↔ Révision de plastie de lambeau pédiculé à distance, à la tête
86.7A.6E ↔ Plastie de transposition (VY), étendue, autre site	86.7E.36 ↔ Révision de plastie de lambeau pédiculé à distance, à la main
86.7A.71 ↔ Plastie de lambeau insulaire, non étendue, à la tête	86.7E.3D ↔ Révision de plastie de lambeau pédiculé à distance, au pied
86.7A.76 ↔ Plastie de lambeau insulaire, non étendue, à la main	86.7E.3E ↔ Révision de plastie de lambeau pédiculé à distance, autre site
86.7A.7D ↔ Plastie de lambeau insulaire, non étendue, au pied	86.7E.41 ↔ Révision de plastie à lambeau libre avec anastomoses microvasculaires, à la tête
86.7A.7E ↔ Plastie de lambeau insulaire, non étendue, autre site	86.7E.46 ↔ Révision de plastie à lambeau libre avec anastomoses microvasculaires, à la main
86.7A.81 ↔ Plastie de lambeau insulaire, étendue, à la tête	86.7E.4D ↔ Révision de plastie avec lambeau libre avec anastomoses microvasculaires, au pied
86.7A.86 ↔ Plastie de lambeau insulaire, étendue, à la main	86.7E.4E ↔ Révision de plastie à lambeau libre avec anastomoses microvasculaires, autre site
86.7A.8D ↔ Plastie de lambeau insulaire, étendue, au pied	86.91 ↔ Excision de peau pour greffe
86.7A.8E ↔ Plastie de lambeau insulaire, étendue, autre site	
86.7A.B6 ↔ Plastie en Z, étendue, à la main	
86.7A.D6 ↔ Plastie en W, étendue, à la main	
86.7B.11 ↔ Plastie régionale à lambeau pédiculé, à la tête	
86.7B.12 ↔ Plastie régionale à lambeau pédiculé, au cou	
86.7B.13 ↔ Plastie régionale à lambeau pédiculé, à l'épaule et à l'aisselle	
86.7B.14 ↔ Plastie régionale à lambeau pédiculé, au bras et au coude	
86.7B.15 ↔ Plastie régionale à lambeau pédiculé, à l'avant-bras	
86.7B.16 ↔ Plastie régionale à lambeau pédiculé, à la main	
86.7B.17 ↔ Plastie régionale à lambeau pédiculé, à la paroi thoracique et au dos	

Procédure I12-3

99.B7.12 ‡↔ Traitement complexe de médecine intensive, 120 à 184 points de dépense	99.B8.12 ‡↔ Traitement complexe en U-IMC chez l'adulte, 120 à 184 points de dépense
99.B7.13 ‡↔ Traitement complexe de médecine intensive, 185 à 360 points de dépense	99.B8.13 ‡↔ Traitement complexe en U-IMC chez l'adulte, 185 à 360 points de dépense
99.B7.14 ‡↔ Traitement complexe de médecine intensive, 361 à 552 points de dépense	99.B8.14 ‡↔ Traitement complexe en U-IMC chez l'adulte, 361 à 552 points de dépense

Procédure I12-4

80.16.12 ↔ Arthrotomie arthroscopique du genou, insertion ou enlèvement de réservoir médicamenteux	81.80.22 ↔ Implantation endoprothèse totale d'épaule, inversée, lors d'un remplacement de prothèse
80.76.20 ↔ Synovectomie ouverte du genou	81.80.23 ↔ Implantation endoprothèse totale d'épaule, prothèse spéciale, lors d'un remplacement de prothèse
81.80.21 ↔ Implantation endoprothèse totale d'épaule, anatomique, lors d'un remplacement de prothèse	

ADRG I13**Interventions sur l'humérus, le tibia, le péroné et la cheville**

Procédure dans le tableau I13-3 et aucune procédure dans le tableau I13-4

DRG I13A**Interventions sur l'humérus, le tibia, le péroné et la cheville, avec intervention multiple, intervention bilatérale particulière, procédure/diagnostic complexe, avec intervention sur plusieurs localisations ou procédure particulière**

(Au moins deux traitements, qui sont séparés au moins d'un jour dans dans [au moins deux procédures dans le tableau I13-5] ou procédure bilatérale dans le tableau I13-5 ou au moins un diagnostic dans le tableau I13-1 ou au moins une procédure dans le tableau I13-6 ou diagnostic dans le tableau I13-2 ou Intervention sur plusieurs localisations ou procédure dans le tableau I13-7 et procédure dans le tableau I13-8 ou procédure dans le tableau I13-9 et procédure dans le tableau I13-10 ou procédure dans le tableau I13-11 ou procédure dans le tableau I13-12 et procédure dans le tableau I13-13) et (Intervention sur plusieurs localisations ou procédure dans le tableau I13-11 ou au moins deux traitements, qui sont séparés au moins d'un jour dans dans [au moins deux procédures dans le tableau I13-5] ou procédure bilatérale dans le tableau I13-5)

DRG I13B**Interventions sur l'humérus, le tibia, le péroné et la cheville, avec intervention multiple, intervention bilatérale particulière ou procédure/diagnostic complexe**

Au moins deux traitements, qui sont séparés au moins d'un jour dans dans [au moins deux procédures dans le tableau I13-5] ou procédure bilatérale dans le tableau I13-5 ou au moins un diagnostic dans le tableau I13-1 ou au moins une procédure dans le tableau I13-6 ou diagnostic dans le tableau I13-2 ou Intervention sur plusieurs localisations ou procédure dans le tableau I13-7 et procédure dans le tableau I13-8 ou procédure dans le tableau I13-9 et procédure dans le tableau I13-10 ou procédure dans le tableau I13-11 ou procédure dans le tableau I13-12 et procédure dans le tableau I13-13

DRG I13C**Interventions sur l'humérus, le tibia, le péroné et la cheville, âge < 16 ans**

Âge < 16 ans

DRG I13D**Interventions sur l'humérus, le tibia, le péroné et la cheville, âge > 15 ans****Diagnostic I13-1**

A18.0	Tuberculose des os et des articulations	C47.5	Tumeur maligne: Nerfs périphériques du pelvis
A54.4	Infection gonococcique du système ostéo-articulaire et des muscles	C47.6	Tumeur maligne: Nerfs périphériques du tronc, sans précision
A66.6	Lésions ostéo-articulaires pianiques	C47.8	Tumeur maligne: Lésion à localisations contiguës des nerfs périphériques et du système nerveux autonome
C40.0	Tumeur maligne: Omoplate et os longs du membre supérieur	C47.9	Tumeur maligne: Nerfs périphériques et système nerveux autonome, sans précision
C40.1	Tumeur maligne: Os courts du membre supérieur	C49.0	Tumeur maligne: Tissu conjonctif et autres tissus mous de la tête, de la face et du cou
C40.2	Tumeur maligne: Os longs du membre inférieur	C49.1	Tumeur maligne: Tissu conjonctif et autres tissus mous du membre supérieur, y compris l'épaule
C40.3	Tumeur maligne: Os courts du membre inférieur	C49.2	Tumeur maligne: Tissu conjonctif et autres tissus mous du membre inférieur, y compris la hanche
C40.8	Tumeur maligne: Lésion à localisations contiguës des os et du cartilage articulaire des membres	C49.5	Tumeur maligne: Tissu conjonctif et autres tissus mous du pelvis
C40.9	Tumeur maligne: Os et cartilage articulaire d'un membre, sans précision	C49.6	Tumeur maligne: Tissu conjonctif et autres tissus mous du tronc, sans précision
C41.2	Tumeur maligne: Rachis	C49.8	Tumeur maligne: Lésion à localisations contiguës du tissu conjonctif et des autres tissus mous
C41.30	Tumeur maligne des os et du cartilage articulaire: côtes	C49.9	Tumeur maligne: Tissu conjonctif et autres tissus mous, sans précision
C41.31	Tumeur maligne des os et du cartilage articulaire: sternum	C79.5	Tumeur maligne secondaire des os et de la moelle osseuse
C41.32	Tumeur maligne des os et du cartilage articulaire: clavicule	D48.0	Tumeurs à évolution imprévisible ou inconnue: Os et cartilage articulaire
C41.4	Tumeur maligne: Pelvis	D48.1	Tumeurs à évolution imprévisible ou inconnue: Tissu conjonctif et autres tissus mous
C41.8	Tumeur maligne: Lésion à localisations contiguës des os et du cartilage articulaire	D48.2	Tumeurs à évolution imprévisible ou inconnue: Nerfs périphériques et du système nerveux autonome
C41.9	Tumeur maligne: Os et cartilage articulaire, sans précision	L40.5	Psoriasis arthropathique {M07.0-M07.3}, {M09.0-}
C45.7	Mésothéliome d'autres sièges	M00.00	Arthrite et polyarthrite à staphylocoques: Sièges multiples
C45.9	Mésothéliome, sans précision		
C47.0	Tumeur maligne: Nerfs périphériques de la tête, de la face et du cou		
C47.1	Tumeur maligne: Nerfs périphériques du membre supérieur, y compris l'épaule		
C47.2	Tumeur maligne: Nerfs périphériques du membre inférieur, y compris la hanche		

M00.01	Arthrite et polyarthrite à staphylocoques: Région scapulaire	M00.91	Arthrite à bactéries pyogènes, sans précision: Région scapulaire
M00.02	Arthrite et polyarthrite à staphylocoques: Bras	M00.92	Arthrite à bactéries pyogènes, sans précision: Bras
M00.03	Arthrite et polyarthrite à staphylocoques: Avant-bras	M00.93	Arthrite à bactéries pyogènes, sans précision: Avant-bras
M00.04	Arthrite et polyarthrite à staphylocoques: Main	M00.94	Arthrite à bactéries pyogènes, sans précision: Main
M00.05	Arthrite et polyarthrite à staphylocoques: Région pelvienne et cuisse	M00.95	Arthrite à bactéries pyogènes, sans précision: Région pelvienne et cuisse
M00.06	Arthrite et polyarthrite à staphylocoques: Jambe	M00.96	Arthrite à bactéries pyogènes, sans précision: Jambe
M00.07	Arthrite et polyarthrite à staphylocoques: Cheville et pied	M00.97	Arthrite à bactéries pyogènes, sans précision: Cheville et pied
M00.08	Arthrite et polyarthrite à staphylocoques: Autres	M00.98	Arthrite à bactéries pyogènes, sans précision: Autres
M00.09	Arthrite et polyarthrite à staphylocoques: Localisations non précisées	M00.99	Arthrite à bactéries pyogènes, sans précision: Localisations non précisées
M00.10	Arthrite et polyarthrite à pneumocoques: Sièges multiples	M02.10	Arthrite post-dysentérique: Sièges multiples
M00.11	Arthrite et polyarthrite à pneumocoques: Région scapulaire	M02.11	Arthrite post-dysentérique: Région scapulaire
M00.12	Arthrite et polyarthrite à pneumocoques: Bras	M02.12	Arthrite post-dysentérique: Bras
M00.13	Arthrite et polyarthrite à pneumocoques: Avant-bras	M02.13	Arthrite post-dysentérique: Avant-bras
M00.14	Arthrite et polyarthrite à pneumocoques: Main	M02.14	Arthrite post-dysentérique: Main
M00.15	Arthrite et polyarthrite à pneumocoques: Région pelvienne et cuisse	M02.15	Arthrite post-dysentérique: Région pelvienne et cuisse
M00.16	Arthrite et polyarthrite à pneumocoques: Jambe	M02.16	Arthrite post-dysentérique: Jambe
M00.17	Arthrite et polyarthrite à pneumocoques: Cheville et pied	M02.17	Arthrite post-dysentérique: Cheville et pied
M00.18	Arthrite et polyarthrite à pneumocoques: Autres	M02.18	Arthrite post-dysentérique: Autres
M00.19	Arthrite et polyarthrite à pneumocoques: Localisations non précisées	M02.19	Arthrite post-dysentérique: Localisations non précisées
M00.20	Autres arthrites et polyarthrites à streptocoques: Sièges multiples	M02.30	Syndrome oculo-urétéro-synovial [Fiessinger-Leroy-Reiter]: Sièges multiples
M00.21	Autres arthrites et polyarthrites à streptocoques: Région scapulaire	M02.31	Syndrome oculo-urétéro-synovial [Fiessinger-Leroy-Reiter]: Région scapulaire
M00.22	Autres arthrites et polyarthrites à streptocoques: Bras	M02.32	Syndrome oculo-urétéro-synovial [Fiessinger-Leroy-Reiter]: Bras
M00.23	Autres arthrites et polyarthrites à streptocoques: Avant-bras	M02.33	Syndrome oculo-urétéro-synovial [Fiessinger-Leroy-Reiter]: Avant-bras
M00.24	Autres arthrites et polyarthrites à streptocoques: Main	M02.34	Syndrome oculo-urétéro-synovial [Fiessinger-Leroy-Reiter]: Main
M00.25	Autres arthrites et polyarthrites à streptocoques: Région pelvienne et cuisse	M02.35	Syndrome oculo-urétéro-synovial [Fiessinger-Leroy-Reiter]: Région pelvienne et cuisse
M00.26	Autres arthrites et polyarthrites à streptocoques: Jambe	M02.36	Syndrome oculo-urétéro-synovial [Fiessinger-Leroy-Reiter]: Jambe
M00.27	Autres arthrites et polyarthrites à streptocoques: Cheville et pied	M02.37	Syndrome oculo-urétéro-synovial [Fiessinger-Leroy-Reiter]: Cheville et pied
M00.28	Autres arthrites et polyarthrites à streptocoques: Autres	M02.38	Syndrome oculo-urétéro-synovial [Fiessinger-Leroy-Reiter]: Autres
M00.29	Autres arthrites et polyarthrites à streptocoques: Localisations non précisées	M02.39	Syndrome oculo-urétéro-synovial [Fiessinger-Leroy-Reiter]: Localisations non précisées
M00.80	Arthrite et polyarthrite dues à d'autres bactéries précisées: Sièges multiples	M02.90	Arthrite réactionnelle, sans précision: Sièges multiples
M00.81	Arthrite et polyarthrite dues à d'autres bactéries précisées: Région scapulaire	M02.91	Arthrite réactionnelle, sans précision: Région scapulaire
M00.82	Arthrite et polyarthrite dues à d'autres bactéries précisées: Bras	M02.92	Arthrite réactionnelle, sans précision: Bras
M00.83	Arthrite et polyarthrite dues à d'autres bactéries précisées: Avant-bras	M02.93	Arthrite réactionnelle, sans précision: Avant-bras
M00.84	Arthrite et polyarthrite dues à d'autres bactéries précisées: Main	M02.94	Arthrite réactionnelle, sans précision: Main
M00.85	Arthrite et polyarthrite dues à d'autres bactéries précisées: Région pelvienne et cuisse	M02.95	Arthrite réactionnelle, sans précision: Région pelvienne et cuisse
M00.86	Arthrite et polyarthrite dues à d'autres bactéries précisées: Jambe	M02.96	Arthrite réactionnelle, sans précision: Jambe
M00.87	Arthrite et polyarthrite dues à d'autres bactéries précisées: Cheville et pied	M02.97	Arthrite réactionnelle, sans précision: Cheville et pied
M00.88	Arthrite et polyarthrite dues à d'autres bactéries précisées: Autres	M02.98	Arthrite réactionnelle, sans précision: Autres
M00.89	Arthrite et polyarthrite dues à d'autres bactéries précisées: Localisations non précisées	M02.99	Arthrite réactionnelle, sans précision: Localisations non précisées
M00.90	Arthrite à bactéries pyogènes, sans précision: Sièges multiples	M05.00	Syndrome de Felty: Sièges multiples
		M05.01	Syndrome de Felty: Région scapulaire
		M05.02	Syndrome de Felty: Bras
		M05.03	Syndrome de Felty: Avant-bras
		M05.04	Syndrome de Felty: Main
		M05.05	Syndrome de Felty: Région pelvienne et cuisse
		M05.06	Syndrome de Felty: Jambe
		M05.07	Syndrome de Felty: Cheville et pied
		M05.08	Syndrome de Felty: Autres
		M05.09	Syndrome de Felty: Localisations non précisées

M05.20	Vascularite lors d'arthrite rhumatoïde séropositive chronique: Sièges multiples	M05.96	Polyarthrite rhumatoïde séropositive, sans précision: Jambe
M05.21	Vascularite lors d'arthrite rhumatoïde séropositive chronique: Région scapulaire	M05.97	Polyarthrite rhumatoïde séropositive, sans précision: Cheville et pied
M05.22	Vascularite lors d'arthrite rhumatoïde séropositive chronique: Bras	M05.98	Polyarthrite rhumatoïde séropositive, sans précision: Autres
M05.23	Vascularite lors d'arthrite rhumatoïde séropositive chronique: Avant-bras	M05.99	Polyarthrite rhumatoïde séropositive, sans précision: Localisations non précisées
M05.24	Vascularite lors d'arthrite rhumatoïde séropositive chronique: Main	M06.00	Polyarthrite rhumatoïde séronégative: Sièges multiples
M05.25	Vascularite lors d'arthrite rhumatoïde séropositive chronique: Région pelvienne et cuisse	M06.01	Polyarthrite rhumatoïde séronégative: Région scapulaire
M05.26	Vascularite lors d'arthrite rhumatoïde séropositive chronique: Jambe	M06.02	Polyarthrite rhumatoïde séronégative: Bras
M05.27	Vascularite lors d'arthrite rhumatoïde séropositive chronique: Cheville et pied	M06.03	Polyarthrite rhumatoïde séronégative: Avant-bras
M05.28	Vascularite lors d'arthrite rhumatoïde séropositive chronique: Autres	M06.04	Polyarthrite rhumatoïde séronégative: Main
M05.29	Vascularite lors d'arthrite rhumatoïde séropositive chronique: Localisations non précisées	M06.05	Polyarthrite rhumatoïde séronégative: Région pelvienne et cuisse
M05.30	Polyarthrite rhumatoïde avec atteinte d'autres organes et appareils: Sièges multiples	M06.06	Polyarthrite rhumatoïde séronégative: Jambe
M05.31	Polyarthrite rhumatoïde avec atteinte d'autres organes et appareils: Région scapulaire	M06.07	Polyarthrite rhumatoïde séronégative: Cheville et pied
M05.32	Polyarthrite rhumatoïde avec atteinte d'autres organes et appareils: Bras	M06.08	Polyarthrite rhumatoïde séronégative: Autres
M05.33	Polyarthrite rhumatoïde avec atteinte d'autres organes et appareils: Avant-bras	M06.09	Polyarthrite rhumatoïde séronégative: Localisations non précisées
M05.34	Polyarthrite rhumatoïde avec atteinte d'autres organes et appareils: Main	M06.10	Maladie de Still survenant chez l'adulte: Sièges multiples
M05.35	Polyarthrite rhumatoïde avec atteinte d'autres organes et appareils: Région pelvienne et cuisse	M06.11	Maladie de Still survenant chez l'adulte: Région scapulaire
M05.36	Polyarthrite rhumatoïde avec atteinte d'autres organes et appareils: Jambe	M06.12	Maladie de Still survenant chez l'adulte: Bras
M05.37	Polyarthrite rhumatoïde avec atteinte d'autres organes et appareils: Cheville et pied	M06.13	Maladie de Still survenant chez l'adulte: Avant-bras
M05.38	Polyarthrite rhumatoïde avec atteinte d'autres organes et appareils: Autres	M06.14	Maladie de Still survenant chez l'adulte: Main
M05.39	Polyarthrite rhumatoïde avec atteinte d'autres organes et appareils: Localisations non précisées	M06.15	Maladie de Still survenant chez l'adulte: Région pelvienne et cuisse
M05.80	Autres polyarthrites rhumatoïdes séropositives: Sièges multiples	M06.16	Maladie de Still survenant chez l'adulte: Jambe
M05.81	Autres polyarthrites rhumatoïdes séropositives: Région scapulaire	M06.17	Maladie de Still survenant chez l'adulte: Cheville et pied
M05.82	Autres polyarthrites rhumatoïdes séropositives: Bras	M06.18	Maladie de Still survenant chez l'adulte: Autres
M05.83	Autres polyarthrites rhumatoïdes séropositives: Avant-bras	M06.19	Maladie de Still survenant chez l'adulte: Localisations non précisées
M05.84	Autres polyarthrites rhumatoïdes séropositives: Main	M06.20	Bursite rhumatoïde: Sièges multiples
M05.85	Autres polyarthrites rhumatoïdes séropositives: Région pelvienne et cuisse	M06.21	Bursite rhumatoïde: Région scapulaire
M05.86	Autres polyarthrites rhumatoïdes séropositives: Jambe	M06.22	Bursite rhumatoïde: Bras
M05.87	Autres polyarthrites rhumatoïdes séropositives: Cheville et pied	M06.23	Bursite rhumatoïde: Avant-bras
M05.88	Autres polyarthrites rhumatoïdes séropositives: Autres	M06.24	Bursite rhumatoïde: Main
M05.89	Autres polyarthrites rhumatoïdes séropositives: Localisations non précisées	M06.25	Bursite rhumatoïde: Région pelvienne et cuisse
M05.90	Polyarthrite rhumatoïde séropositive, sans précision: Sièges multiples	M06.26	Bursite rhumatoïde: Jambe
M05.91	Polyarthrite rhumatoïde séropositive, sans précision: Région scapulaire	M06.27	Bursite rhumatoïde: Cheville et pied
M05.92	Polyarthrite rhumatoïde séropositive, sans précision: Bras	M06.28	Bursite rhumatoïde: Autres
M05.93	Polyarthrite rhumatoïde séropositive, sans précision: Avant-bras	M06.29	Bursite rhumatoïde: Localisations non précisées
M05.94	Polyarthrite rhumatoïde séropositive, sans précision: Main	M06.30	Nodule rhumatoïde: Sièges multiples
M05.95	Polyarthrite rhumatoïde séropositive, sans précision: Région pelvienne et cuisse	M06.31	Nodule rhumatoïde: Région scapulaire
		M06.32	Nodule rhumatoïde: Bras
		M06.33	Nodule rhumatoïde: Avant-bras
		M06.34	Nodule rhumatoïde: Main
		M06.35	Nodule rhumatoïde: Région pelvienne et cuisse
		M06.36	Nodule rhumatoïde: Jambe
		M06.37	Nodule rhumatoïde: Cheville et pied
		M06.38	Nodule rhumatoïde: Autres
		M06.39	Nodule rhumatoïde: Localisations non précisées
		M06.40	Polyarthropathie inflammatoire: Sièges multiples
		M06.41	Polyarthropathie inflammatoire: Région scapulaire
		M06.42	Polyarthropathie inflammatoire: Bras
		M06.43	Polyarthropathie inflammatoire: Avant-bras
		M06.44	Polyarthropathie inflammatoire: Main
		M06.45	Polyarthropathie inflammatoire: Région pelvienne et cuisse
		M06.46	Polyarthropathie inflammatoire: Jambe
		M06.47	Polyarthropathie inflammatoire: Cheville et pied
		M06.48	Polyarthropathie inflammatoire: Autres
		M06.49	Polyarthropathie inflammatoire: Localisations non précisées

M06.80	Autres polyarthrites rhumatoïdes précisées: Sièges multiples	M08.41	Arthrite chronique juvénile, forme oligo(pauci)-articulaire: Région scapulaire
M06.81	Autres polyarthrites rhumatoïdes précisées: Région scapulaire	M08.42	Arthrite chronique juvénile, forme oligo(pauci)-articulaire: Bras
M06.82	Autres polyarthrites rhumatoïdes précisées: Bras	M08.43	Arthrite chronique juvénile, forme oligo(pauci)-articulaire: Avant-bras
M06.83	Autres polyarthrites rhumatoïdes précisées: Avant-bras	M08.44	Arthrite chronique juvénile, forme oligo(pauci)-articulaire: Main
M06.84	Autres polyarthrites rhumatoïdes précisées: Main	M08.45	Arthrite chronique juvénile, forme oligo(pauci)-articulaire: Région pelvienne et cuisse
M06.85	Autres polyarthrites rhumatoïdes précisées: Région pelvienne et cuisse	M08.46	Arthrite chronique juvénile, forme oligo(pauci)-articulaire: Jambe
M06.86	Autres polyarthrites rhumatoïdes précisées: Jambe	M08.47	Arthrite chronique juvénile, forme oligo(pauci)-articulaire: Cheville et pied
M06.87	Autres polyarthrites rhumatoïdes précisées: Cheville et pied	M08.48	Arthrite chronique juvénile, forme oligo(pauci)-articulaire: Autres
M06.88	Autres polyarthrites rhumatoïdes précisées: Autres	M08.49	Arthrite chronique juvénile, forme oligo(pauci)-articulaire: Localisations non précisées
M06.89	Autres polyarthrites rhumatoïdes précisées: Localisations non précisées	M08.70	Vasculite au cours d'arthrite juvénile: Sièges multiples
M06.90	Polyarthrite rhumatoïde, sans précision: Sièges multiples	M08.71	Vasculite au cours d'arthrite juvénile: Région scapulaire
M06.91	Polyarthrite rhumatoïde, sans précision: Région scapulaire	M08.72	Vasculite au cours d'arthrite juvénile: Bras
M06.92	Polyarthrite rhumatoïde, sans précision: Bras	M08.73	Vasculite au cours d'arthrite juvénile: Avant-bras
M06.93	Polyarthrite rhumatoïde, sans précision: Avant-bras	M08.74	Vasculite au cours d'arthrite juvénile: Main
M06.94	Polyarthrite rhumatoïde, sans précision: Main	M08.75	Vasculite au cours d'arthrite juvénile: Région pelvienne et cuisse
M06.95	Polyarthrite rhumatoïde, sans précision: Région pelvienne et cuisse	M08.76	Vasculite au cours d'arthrite juvénile: Jambe
M06.96	Polyarthrite rhumatoïde, sans précision: Jambe	M08.77	Vasculite au cours d'arthrite juvénile: Cheville et pied
M06.97	Polyarthrite rhumatoïde, sans précision: Cheville et pied	M08.78	Vasculite au cours d'arthrite juvénile: Autres
M06.98	Polyarthrite rhumatoïde, sans précision: Autres	M08.79	Vasculite au cours d'arthrite juvénile: Localisations non précisées
M06.99	Polyarthrite rhumatoïde, sans précision: Localisations non précisées	M08.80	Autres arthrites juvéniles: Sièges multiples
M08.00	Polyarthrite chronique juvénile, type adulte: Sièges multiples	M08.81	Autres arthrites juvéniles: Région scapulaire
M08.01	Polyarthrite chronique juvénile, type adulte: Région scapulaire	M08.82	Autres arthrites juvéniles: Bras
M08.02	Polyarthrite chronique juvénile, type adulte: Bras	M08.83	Autres arthrites juvéniles: Avant-bras
M08.03	Polyarthrite chronique juvénile, type adulte: Avant-bras	M08.84	Autres arthrites juvéniles: Main
M08.04	Polyarthrite chronique juvénile, type adulte: Main	M08.85	Autres arthrites juvéniles: Région pelvienne et cuisse
M08.05	Polyarthrite chronique juvénile, type adulte: Région pelvienne et cuisse	M08.86	Autres arthrites juvéniles: Jambe
M08.06	Polyarthrite chronique juvénile, type adulte: Jambe	M08.87	Autres arthrites juvéniles: Cheville et pied
M08.07	Polyarthrite chronique juvénile, type adulte: Cheville et pied	M08.88	Autres arthrites juvéniles: Autres
M08.08	Polyarthrite chronique juvénile, type adulte: Autres	M08.89	Autres arthrites juvéniles: Localisations non précisées
M08.09	Polyarthrite chronique juvénile, type adulte: Localisations non précisées	M08.90	Arthrite juvénile, sans précision: Sièges multiples
M08.20	Arthrite chronique juvénile avec début systémique: Sièges multiples	M08.91	Arthrite juvénile, sans précision: Région scapulaire
M08.21	Arthrite chronique juvénile avec début systémique: Région scapulaire	M08.92	Arthrite juvénile, sans précision: Bras
M08.22	Arthrite chronique juvénile avec début systémique: Bras	M08.93	Arthrite juvénile, sans précision: Avant-bras
M08.23	Arthrite chronique juvénile avec début systémique: Avant-bras	M08.94	Arthrite juvénile, sans précision: Main
M08.24	Arthrite chronique juvénile avec début systémique: Main	M08.95	Arthrite juvénile, sans précision: Région pelvienne et cuisse
M08.25	Arthrite chronique juvénile avec début systémique: Région pelvienne et cuisse	M08.96	Arthrite juvénile, sans précision: Jambe
M08.26	Arthrite chronique juvénile avec début systémique: Jambe	M08.97	Arthrite juvénile, sans précision: Cheville et pied
M08.27	Arthrite chronique juvénile avec début systémique: Cheville et pied	M08.98	Arthrite juvénile, sans précision: Autres
M08.28	Arthrite chronique juvénile avec début systémique: Autres	M08.99	Arthrite juvénile, sans précision: Localisations non précisées
M08.29	Arthrite chronique juvénile avec début systémique: Localisations non précisées	M12.00	Arthropathie chronique post-rhumatismale [Jaccoud]: Sièges multiples
M08.3	Arthrite chronique juvénile (séronégative), forme polyarticulaire	M12.01	Arthropathie chronique post-rhumatismale [Jaccoud]: Région scapulaire
M08.40	Arthrite chronique juvénile, forme oligo(pauci)-articulaire: Sièges multiples	M12.02	Arthropathie chronique post-rhumatismale [Jaccoud]: Bras
		M12.03	Arthropathie chronique post-rhumatismale [Jaccoud]: Avant-bras
		M12.04	Arthropathie chronique post-rhumatismale [Jaccoud]: Main
		M12.05	Arthropathie chronique post-rhumatismale [Jaccoud]: Région pelvienne et cuisse
		M12.06	Arthropathie chronique post-rhumatismale [Jaccoud]: Jambe
		M12.07	Arthropathie chronique post-rhumatismale [Jaccoud]: Cheville et pied

M12.08	Arthropathie chronique post-rhumatismale [Jaccoud]: Autres	M86.29	Ostéomyélite subaiguë: Localisations non précisées
M12.09	Arthropathie chronique post-rhumatismale [Jaccoud]: Localisations non précisées	M86.30	Ostéomyélite chronique multiple: Sièges multiples
M33.1	Autres dermatomyosites	M86.31	Ostéomyélite chronique multiple: Région scapulaire
M33.2	Polymyosite	M86.32	Ostéomyélite chronique multiple: Bras
M34.0	Sclérose systémique progressive	M86.33	Ostéomyélite chronique multiple: Avant-bras
M34.9	Sclérose systémique, sans précision	M86.34	Ostéomyélite chronique multiple: Main
M35.1	Autres formes de passage	M86.35	Ostéomyélite chronique multiple: Région pelvienne et cuisse
M35.2	Syndrome de Behçet	M86.36	Ostéomyélite chronique multiple: Jambe
M45.00	Spondylite ankylosante: Localisations multiples de la colonne vertébrale	M86.37	Ostéomyélite chronique multiple: Cheville et pied
M45.01	Spondylite ankylosante: Région occipito-atloïdo-axoïdienne	M86.38	Ostéomyélite chronique multiple: Autres
M45.02	Spondylite ankylosante: Région cervicale	M86.39	Ostéomyélite chronique multiple: Localisations non précisées
M45.03	Spondylite ankylosante: Région cervico-dorsale	M86.40	Ostéomyélite chronique avec fistule de drainage: Sièges multiples
M45.04	Spondylite ankylosante: Région dorsale	M86.41	Ostéomyélite chronique avec fistule de drainage: Région scapulaire
M45.05	Spondylite ankylosante: Région dorso-lombaire	M86.42	Ostéomyélite chronique avec fistule de drainage: Bras
M45.06	Spondylite ankylosante: Région lombaire	M86.43	Ostéomyélite chronique avec fistule de drainage: Avant-bras
M45.07	Spondylite ankylosante: Région lombo-sacrée	M86.44	Ostéomyélite chronique avec fistule de drainage: Main
M45.08	Spondylite ankylosante: Région sacrée et sacro-coccygienne	M86.45	Ostéomyélite chronique avec fistule de drainage: Région pelvienne et cuisse
M45.09	Spondylite ankylosante: Localisation non précisée	M86.46	Ostéomyélite chronique avec fistule de drainage: Jambe
M46.20	Ostéomyélite vertébrale: Localisations multiples de la colonne vertébrale	M86.47	Ostéomyélite chronique avec fistule de drainage: Cheville et pied
M46.21	Ostéomyélite vertébrale: Région occipito-atloïdo-axoïdienne	M86.48	Ostéomyélite chronique avec fistule de drainage: Autres
M46.22	Ostéomyélite vertébrale: Région cervicale	M86.49	Ostéomyélite chronique avec fistule de drainage: Localisations non précisées
M46.23	Ostéomyélite vertébrale: Région cervico-dorsale	M86.50	Autres ostéomyélites hématogènes chroniques: Sièges multiples
M46.24	Ostéomyélite vertébrale: Région dorsale	M86.51	Autres ostéomyélites hématogènes chroniques: Région scapulaire
M46.25	Ostéomyélite vertébrale: Région dorso-lombaire	M86.52	Autres ostéomyélites hématogènes chroniques: Bras
M46.26	Ostéomyélite vertébrale: Région lombaire	M86.53	Autres ostéomyélites hématogènes chroniques: Avant-bras
M46.27	Ostéomyélite vertébrale: Région lombo-sacrée	M86.54	Autres ostéomyélites hématogènes chroniques: Main
M46.28	Ostéomyélite vertébrale: Région sacrée et sacro-coccygienne	M86.55	Autres ostéomyélites hématogènes chroniques: Région pelvienne et cuisse
M46.29	Ostéomyélite vertébrale: Localisation non précisée	M86.56	Autres ostéomyélites hématogènes chroniques: Jambe
M79.09	Rhumatisme, sans précision: Localisations non précisées	M86.57	Autres ostéomyélites hématogènes chroniques: Cheville et pied
M86.00	Ostéomyélite hématogène aiguë: Sièges multiples	M86.58	Autres ostéomyélites hématogènes chroniques: Autres
M86.01	Ostéomyélite hématogène aiguë: Région scapulaire	M86.59	Autres ostéomyélites hématogènes chroniques: Localisations non précisées
M86.02	Ostéomyélite hématogène aiguë: Bras	M86.60	Autres ostéomyélites chroniques: Sièges multiples
M86.03	Ostéomyélite hématogène aiguë: Avant-bras	M86.61	Autres ostéomyélites chroniques: Région scapulaire
M86.04	Ostéomyélite hématogène aiguë: Main	M86.62	Autres ostéomyélites chroniques: Bras
M86.05	Ostéomyélite hématogène aiguë: Région pelvienne et cuisse	M86.63	Autres ostéomyélites chroniques: Avant-bras
M86.06	Ostéomyélite hématogène aiguë: Jambe	M86.64	Autres ostéomyélites chroniques: Main
M86.07	Ostéomyélite hématogène aiguë: Cheville et pied	M86.65	Autres ostéomyélites chroniques: Région pelvienne et cuisse
M86.08	Ostéomyélite hématogène aiguë: Autres	M86.66	Autres ostéomyélites chroniques: Jambe
M86.09	Ostéomyélite hématogène aiguë: Localisations non précisées	M86.67	Autres ostéomyélites chroniques: Cheville et pied
M86.10	Autres ostéomyélites aiguës: Sièges multiples	M86.68	Autres ostéomyélites chroniques: Autres
M86.11	Autres ostéomyélites aiguës: Région scapulaire	M86.69	Autres ostéomyélites chroniques: Localisations non précisées
M86.12	Autres ostéomyélites aiguës: Bras	M86.80	Autres ostéomyélites: Sièges multiples
M86.13	Autres ostéomyélites aiguës: Avant-bras	M86.81	Autres ostéomyélites: Région scapulaire
M86.14	Autres ostéomyélites aiguës: Main	M86.82	Autres ostéomyélites: Bras
M86.15	Autres ostéomyélites aiguës: Région pelvienne et cuisse	M86.83	Autres ostéomyélites: Avant-bras
M86.16	Autres ostéomyélites aiguës: Jambe	M86.84	Autres ostéomyélites: Main
M86.17	Autres ostéomyélites aiguës: Cheville et pied	M86.85	Autres ostéomyélites: Région pelvienne et cuisse
M86.18	Autres ostéomyélites aiguës: Autres	M86.86	Autres ostéomyélites: Jambe
M86.19	Autres ostéomyélites aiguës: Localisations non précisées		
M86.20	Ostéomyélite subaiguë: Sièges multiples		
M86.21	Ostéomyélite subaiguë: Région scapulaire		
M86.22	Ostéomyélite subaiguë: Bras		
M86.23	Ostéomyélite subaiguë: Avant-bras		
M86.24	Ostéomyélite subaiguë: Main		
M86.25	Ostéomyélite subaiguë: Région pelvienne et cuisse		
M86.26	Ostéomyélite subaiguë: Jambe		
M86.27	Ostéomyélite subaiguë: Cheville et pied		
M86.28	Ostéomyélite subaiguë: Autres		

M86.87	Autres ostéomyélites: Cheville et pied	M87.80	Autres ostéonécroses: Sièges multiples
M86.88	Autres ostéomyélites: Autres	M87.81	Autres ostéonécroses: Région scapulaire
M86.89	Autres ostéomyélites: Localisations non précisées	M87.82	Autres ostéonécroses: Bras
M86.90	Ostéomyélite, sans précision: Sièges multiples	M87.83	Autres ostéonécroses: Avant-bras
M86.91	Ostéomyélite, sans précision: Région scapulaire	M87.84	Autres ostéonécroses: Main
M86.92	Ostéomyélite, sans précision: Bras	M87.85	Autres ostéonécroses: Région pelvienne et cuisse
M86.93	Ostéomyélite, sans précision: Avant-bras	M87.86	Autres ostéonécroses: Jambe
M86.94	Ostéomyélite, sans précision: Main	M87.87	Autres ostéonécroses: Cheville et pied
M86.95	Ostéomyélite, sans précision: Région pelvienne et cuisse	M87.88	Autres ostéonécroses: Autres
M86.96	Ostéomyélite, sans précision: Jambe	M87.89	Autres ostéonécroses: Localisations non précisées
M86.97	Ostéomyélite, sans précision: Cheville et pied	M87.90	Ostéonécrose, sans précision: Sièges multiples
M86.98	Ostéomyélite, sans précision: Autres	M87.91	Ostéonécrose, sans précision: Région scapulaire
M86.99	Ostéomyélite, sans précision: Localisations non précisées	M87.92	Ostéonécrose, sans précision: Bras
M87.10	Ostéonécrose médicamenteuse: Sièges multiples	M87.93	Ostéonécrose, sans précision: Avant-bras
M87.11	Ostéonécrose médicamenteuse: Région scapulaire	M87.94	Ostéonécrose, sans précision: Main
M87.12	Ostéonécrose médicamenteuse: Bras	M87.95	Ostéonécrose, sans précision: Région pelvienne et cuisse
M87.13	Ostéonécrose médicamenteuse: Avant-bras	M87.96	Ostéonécrose, sans précision: Jambe
M87.14	Ostéonécrose médicamenteuse: Main	M87.97	Ostéonécrose, sans précision: Cheville et pied
M87.15	Ostéonécrose médicamenteuse: Région pelvienne et cuisse	M87.98	Ostéonécrose, sans précision: Autres
M87.16	Ostéonécrose médicamenteuse: Jambe	M87.99	Ostéonécrose, sans précision: Localisations non précisées
M87.17	Ostéonécrose médicamenteuse: Cheville et pied	M89.60	Ostéopathie consécutive à une poliomyélite: Sièges multiples
M87.18	Ostéonécrose médicamenteuse: Autres	M89.61	Ostéopathie consécutive à une poliomyélite: Région scapulaire
M87.19	Ostéonécrose médicamenteuse: Localisations non précisées	M89.62	Ostéopathie consécutive à une poliomyélite: Bras
M87.20	Ostéonécrose due à un traumatisme antérieur: Sièges multiples	M89.63	Ostéopathie consécutive à une poliomyélite: Avant-bras
M87.21	Ostéonécrose due à un traumatisme antérieur: Région scapulaire	M89.64	Ostéopathie consécutive à une poliomyélite: Main
M87.22	Ostéonécrose due à un traumatisme antérieur: Bras	M89.65	Ostéopathie consécutive à une poliomyélite: Région pelvienne et cuisse
M87.23	Ostéonécrose due à un traumatisme antérieur: Avant-bras	M89.66	Ostéopathie consécutive à une poliomyélite: Jambe
M87.24	Ostéonécrose due à un traumatisme antérieur: Main	M89.67	Ostéopathie consécutive à une poliomyélite: Cheville et pied
M87.25	Ostéonécrose due à un traumatisme antérieur: Région pelvienne et cuisse	M89.68	Ostéopathie consécutive à une poliomyélite: Autres
M87.26	Ostéonécrose due à un traumatisme antérieur: Jambe	M89.69	Ostéopathie consécutive à une poliomyélite: Localisations non précisées
M87.27	Ostéonécrose due à un traumatisme antérieur: Cheville et pied	M96.80	Sternum laissé électivement ouvert après intervention chirurgicale thoracique
M87.28	Ostéonécrose due à un traumatisme antérieur: Autres	M96.82	Guérison osseuse retardée après fusion ou arthrodèse
M87.29	Ostéonécrose due à un traumatisme antérieur: Localisations non précisées	M96.88	Autres affections du système ostéo-articulaire et des muscles après des actes médicaux
M87.30	Autres ostéonécroses secondaires: Sièges multiples	M96.9	Affection du système ostéo-articulaire et des muscles après des actes médicaux, sans précision
M87.31	Autres ostéonécroses secondaires: Région scapulaire	T84.5	Infection et réaction inflammatoire dues à une prothèse articulaire interne
M87.32	Autres ostéonécroses secondaires: Bras	T84.6	Infection et réaction inflammatoire dues à un appareil de fixation interne [toute localisation]
M87.33	Autres ostéonécroses secondaires: Avant-bras	T84.7	Infection et réaction inflammatoire dues à d'autres prothèses, implants et greffes orthopédiques internes
M87.34	Autres ostéonécroses secondaires: Main	T84.8	Autres complications de prothèses, implants et greffes orthopédiques internes
M87.35	Autres ostéonécroses secondaires: Région pelvienne et cuisse	T84.9	Complication d'une prothèse, d'un implant et d'une greffe orthopédiques internes, sans précision
M87.36	Autres ostéonécroses secondaires: Jambe		
M87.37	Autres ostéonécroses secondaires: Cheville et pied		
M87.38	Autres ostéonécroses secondaires: Autres		
M87.39	Autres ostéonécroses secondaires: Localisations non précisées		

Procédure I13-10

78.17.24 ↔	Réduction fermée de fracture du péroné distal, stabilisée par fixateur externe	79.26.22 ↔	Réduction ouverte de fracture du péroné distal, sans fixation interne
78.17.25 ↔	Réduction ouverte de fracture simple du péroné distal, stabilisée par fixateur externe	79.36.70 ↔	Réduction ouverte de fracture simple du péroné distal, avec fixation interne par agrafes (de Blount)
78.17.26 ↔	Réduction ouverte de fracture multifragmentaire du péroné distal, stabilisée par fixateur externe	79.36.71 ↔	Réduction ouverte de fracture simple du péroné distal, avec fixation interne par plaque
79.16.40 ↔	Réduction fermée de fracture du péroné distal, avec fixation interne par clou médullaire	79.36.72 ↔	Réduction ouverte de fracture simple du péroné distal, avec autre fixation interne
79.16.49 ↔	Réduction fermée de fracture du péroné distal, avec autre fixation interne (p. ex. vis, plaque, fil)	79.36.73 ↔	Réduction ouverte de fracture multifragmentaire du péroné distal, avec fixation interne

79.56.21 ↔ Réduction ouverte de décollement épiphysaire du péroné distal

Procédure I13-11

79.11.11 ↔ Réduction fermée de fracture proximale de l'humérus par fixation interne au moyen d'une technique mini-invasive assistée par ballonnet

79.11.21 ↔ Réduction fermée d'autre fracture de l'humérus par fixation interne au moyen d'une technique mini-invasive assistée par ballonnet

79.16.11 ↔ Réduction fermée de fracture proximale du tibia par fixation interne au moyen d'une technique mini-invasive assistée par ballonnet

79.16.31 ↔ Réduction fermée d'autre fracture du tibia par fixation interne au moyen d'une technique mini-invasive assistée par ballonnet

79.17.11 ↔ Réduction fermée de fracture du calcanéum par fixation interne au moyen d'une technique mini-invasive assistée par ballonnet

Procédure I13-12

78.11.10 ↔ Réduction fermée de fracture, clavicule et omoplate, stabilisée par fixateur externe

78.11.11 ↔ Réduction ouverte de fracture, clavicule et omoplate, stabilisée par fixateur externe

78.11.12 ↔ Réduction ouverte de fracture multifragmentaire, clavicule et omoplate, stabilisée par fixateur externe

78.11.20 ↔ Réduction fermée de fracture, côtes et sternum, stabilisée par fixateur externe

78.11.21 ↔ Réduction ouverte de fracture, côtes et sternum, stabilisée par fixateur externe

78.11.99 ↔ Application de fixateur externe, clavicule, omoplate, côtes et sternum (inclus réduction de fracture), autre

78.12.10 ↔ Réduction fermée de fracture de l'humérus proximal, stabilisée par fixateur externe

78.12.11 ↔ Réduction ouverte de fracture de l'humérus proximal, stabilisée par fixateur externe

78.12.90 ↔ Réduction fermée d'autre fracture de l'humérus, stabilisée par fixateur externe

78.12.91 ↔ Réduction ouverte d'autre fracture de l'humérus, stabilisée par fixateur externe

78.12.99 ↔ Application de fixateur externe, humérus (inclus réduction de fracture), autre

78.13.10 ↔ Réduction fermée de fracture du radius distal, stabilisée par fixateur externe

78.13.11 ↔ Réduction fermée d'autre fracture du radius, stabilisée par fixateur externe

78.13.12 ↔ Réduction ouverte de fracture du radius distal, stabilisée par fixateur externe

78.13.13 ↔ Réduction ouverte d'autre fracture du radius, stabilisée par fixateur externe

78.13.20 ↔ Réduction fermée de fracture du cubitus, stabilisée par fixateur externe

78.13.99 ↔ Application de fixateur externe, radius et cubitus (inclus réduction de fracture), autre

78.14.10 ↔ Réduction fermée de fracture d'os du carpe et du métacarpe, stabilisée par fixateur externe

78.14.11 ↔ Réduction ouverte de fracture d'os du carpe et du métacarpe, stabilisée par fixateur externe

78.14.99 ↔ Application de fixateur externe, os du carpe et du métacarpe (inclus réduction de fracture), autre

78.15.10 ↔ Réduction ouverte de fracture du col fémoral et du fémur proximal, stabilisée par fixateur externe

78.15.20 ↔ Réduction ouverte de fracture diaphysaire du fémur, stabilisée par fixateur externe

78.15.30 ↔ Réduction fermée de fracture du fémur distal, stabilisée par fixateur externe

78.15.31 ↔ Réduction ouverte de fracture du fémur distal, stabilisée par fixateur externe

78.15.40 ↔ Réduction fermée d'autre fracture du fémur, stabilisée par fixateur externe

78.15.99 ↔ Application de fixateur externe, fémur (inclus réduction de fracture), autre

78.16.10 ↔ Réduction fermée de fracture de la rotule, stabilisée par fixateur externe

78.16.11 ↔ Réduction ouverte de fracture de la rotule, stabilisée par fixateur externe

78.16.99 ↔ Application de fixateur externe, rotule (inclus réduction de fracture), autre

78.17.10 ↔ Réduction fermée de fracture du tibia proximal, stabilisée par fixateur externe

78.17.11 ↔ Réduction ouverte de fracture simple du tibia proximal, stabilisée par fixateur externe

78.17.12 ↔ Réduction ouverte de fracture multifragmentaire du tibia proximal, stabilisée par fixateur externe

78.17.13 ↔ Réduction ouverte de fracture diaphysaire simple du tibia, stabilisée par fixateur externe

78.17.14 ↔ Réduction ouverte de fracture simple du tibia distal, stabilisée par fixateur externe

78.17.15 ↔ Réduction fermée d'autre fracture du tibia, stabilisée par fixateur externe

78.17.16 ↔ Réduction ouverte de fracture multifragmentaire d'autres parties du tibia, stabilisée par fixateur externe

78.17.20 ↔ Réduction ouverte de fracture simple du péroné proximal, stabilisée par fixateur externe

78.17.21 ↔ Réduction ouverte de fracture multifragmentaire du péroné proximal, stabilisée par fixateur externe

78.17.22 ↔ Réduction ouverte de fracture diaphysaire simple du péroné, stabilisée par fixateur externe

78.17.23 ↔ Réduction ouverte de fracture diaphysaire multifragmentaire du péroné, stabilisée par fixateur externe

78.17.24 ↔ Réduction fermée de fracture du péroné distal, stabilisée par fixateur externe

78.17.25 ↔ Réduction ouverte de fracture simple du péroné distal, stabilisée par fixateur externe

78.17.26 ↔ Réduction ouverte de fracture multifragmentaire du péroné distal, stabilisée par fixateur externe

78.17.27 ↔ Réduction fermée d'autre fracture du péroné, stabilisée par fixateur externe

78.17.99 ↔ Application de fixateur externe, tibia et péroné (inclus réduction de fracture), autre

78.18.10 ↔ Réduction fermée de fracture du calcanéum, stabilisée par fixateur externe

78.18.11 ↔ Réduction fermée de fracture d'autres os du tarse et du métatarse, stabilisée par fixateur externe

78.18.12 ↔ Réduction ouverte de fracture simple d'autres os du tarse et du métatarse, stabilisée par fixateur externe

78.18.13 ↔ Réduction ouverte de fracture de calcanéum et d'astragale, stabilisée par fixateur externe

78.18.14 ↔ Réduction ouverte de fracture multifragmentaire d'autres os du tarse, stabilisée par fixateur externe

78.18.15 ↔ Réduction ouverte de fracture multifragmentaire d'os du métatarse, stabilisée par fixateur externe

78.18.99 ↔	Application de fixateur externe, os du tarse et du métatarse (inclus réduction de fracture), autre	78.19.21 ↔	Réduction ouverte de fracture de l'acétabulum, avec fixation/transfixation par fixateur externe
78.19.10 ↔	Réduction fermée de fracture de phalanges de la main, stabilisée par fixateur externe	78.19.22 ↔	Réduction ouverte de fracture d'autres parties du bassin, stabilisée par fixateur externe
78.19.11 ↔	Réduction ouverte de fracture de phalanges de la main, stabilisée par fixateur externe	78.19.30 ↔	Réduction fermée de fracture de phalanges du pied, stabilisée par fixateur externe
78.19.20 ↔	Réduction fermée de fracture du bassin, stabilisée par fixateur externe	78.19.31 ↔	Réduction ouverte de fracture de phalanges du pied, stabilisée par fixateur externe

Procédure I13-13

84.72 ‡↔	Mise en place de dispositif de fixation externe, système circulaire
----------	---

Diagnostic I13-2

S01.83	Plaie ouverte (toute partie de la tête) associée à une lésion intracrânienne	S41.88	Lésion des tissus mous de stade II lors de fracture ouverte ou de luxation du bras
S01.86	Lésion des tissus mous de stade III lors de fracture fermée ou de luxation de la tête	S41.89	Lésion des tissus mous de stade III lors de fracture ouverte ou de luxation du bras
S01.88	Lésion des tissus mous de stade II lors de fracture ouverte ou de luxation de la tête	S51.86	Lésion des tissus mous de stade III lors de fracture fermée ou de luxation de l'avant-bras
S01.89	Lésion des tissus mous de stade III lors de fracture ouverte ou de luxation de la tête	S51.88	Lésion des tissus mous de stade II lors de fracture ouverte ou de luxation de l'avant-bras
S11.86	Lésion des tissus mous de stade III lors de fracture fermée ou de luxation du cou	S51.89	Lésion des tissus mous de stade III lors de fracture ouverte ou de luxation de l'avant-bras
S11.88	Lésion des tissus mous de stade II lors de fracture ouverte ou de luxation du cou	S61.86	Lésion des tissus mous de stade III lors de fracture fermée ou de luxation du poignet et de la main
S11.89	Lésion des tissus mous de stade III lors de fracture ouverte ou de luxation du cou	S61.88	Lésion des tissus mous de stade II lors de fracture ouverte ou de luxation du poignet et de la main
S21.83	Plaie ouverte (n'importe quelle partie du thorax) communiquant avec une lésion intrathoracique	S61.89	Lésion des tissus mous de stade III lors de fracture ouverte ou de luxation du poignet et de la main
S21.86	Lésion des tissus mous de stade III lors de fracture fermée ou de luxation du thorax	S71.86	Lésion des tissus mous de stade III lors de fracture fermée ou de luxation de la hanche et du fémur
S21.88	Lésion des tissus mous de stade II lors de fracture ouverte ou de luxation du thorax	S71.88	Lésion des tissus mous de stade II lors de fracture ouverte ou de luxation de la hanche et du fémur
S21.89	Lésion des tissus mous de stade III lors de fracture ouverte ou de luxation du thorax	S71.89	Lésion des tissus mous de stade III lors de fracture ouverte ou de luxation de la hanche et du fémur
S31.83	Plaie ouverte (toute partie de l'abdomen, de la région lombo-sacrée et du bassin) associée à une lésion intraabdominale	S81.86	Lésion des tissus mous de stade III lors de fracture fermée ou de luxation de la jambe
S31.86	Lésion des tissus mous de stade III lors de fracture ou de luxation fermée de la colonne lombaire et du bassin	S81.88	Lésion des tissus mous de stade II lors de fracture ouverte ou de luxation de la jambe
S31.88	Lésion des tissus mous de stade II lors de fracture ou de luxation ouverte de la colonne lombaire et du bassin	S81.89	Lésion des tissus mous de stade III lors de fracture ouverte ou de luxation de la jambe
S31.89	Lésion des tissus mous de stade III lors de fracture ou de luxation ouverte de la colonne lombaire et du bassin	S91.86	Lésion des tissus mous de stade III lors de fracture fermée ou de luxation du pied
S41.86	Lésion des tissus mous de stade III lors de fracture fermée ou de luxation du bras	S91.88	Lésion des tissus mous de stade II lors de fracture ouverte ou de luxation du pied
		S91.89	Lésion des tissus mous de stade III lors de fracture ouverte ou de luxation du pied

Procédure I13-3

77.02.00 ↔	Séquestrectomie, humérus, SAP	77.12.99 ↔	Autre incision osseuse sans section, humérus, autre
77.02.10 ↔	Séquestrectomie, humérus, sans insertion de réservoir médicamenteux	77.22 ↔	Ostéotomie cunéiforme, humérus
77.02.11 ↔	Séquestrectomie, humérus, avec insertion de réservoir médicamenteux	77.27.00 ↔	Ostéotomie cunéiforme, tibia et péroné, SAP
77.02.99 ↔	Séquestrectomie, humérus, autre	77.27.10 ↔	Ostéotomie cunéiforme, tibia
77.12.10 ↔	Autre incision osseuse sans section, humérus, exploration et forage de l'os	77.27.20 ↔	Ostéotomie cunéiforme, péroné
77.12.11 ↔	Autre incision osseuse sans section, humérus, extraction de corps étranger	77.27.99 ↔	Ostéotomie cunéiforme, tibia et péroné, autre
77.12.12 ↔	Autre incision osseuse sans section, humérus, insertion et enlèvement de réservoir médicamenteux	77.32.00 ↔	Autre section osseuse, humérus, SAP
77.12.13 ↔	Autre incision osseuse sans section, humérus, drainage	77.32.10 ↔	Corticotomie lors de transport de segment huméral
		77.32.11 ↔	Ostéotomie complexe (pluridimensionnelle) de l'humérus (avec correction axiale)
		77.32.99 ↔	Autre section osseuse, humérus, autre
		77.37.00 ↔	Autre section osseuse, tibia et péroné, SAP
		77.37.10 ↔	Ostéotomie de rotation du tibia
		77.37.12 ↔	Corticotomie lors de transport de segment tibial

77.37.13 ↔	Ostéotomie complexe (pluridimensionnelle) du tibia (avec correction axiale)	78.17.25 ↔	Réduction ouverte de fracture simple du péroné distal, stabilisée par fixateur externe
77.37.14 ↔	Ostéotomie valgisante ou varisante du tibia	78.17.26 ↔	Réduction ouverte de fracture multifragmentaire du péroné distal, stabilisée par fixateur externe
77.37.19 ↔	Autre section osseuse du tibia	78.17.27 ↔	Réduction fermée d'autre fracture du péroné, stabilisée par fixateur externe
77.37.20 ↔	Ostéotomie de rotation du péroné	78.17.99 ↔	Application de fixateur externe, tibia et péroné (inclus réduction de fracture), autre
77.37.21 ↔	Corticotomie lors de transport de segment du péroné	78.22.00 ↔	Raccourcissement d'os, humérus, SAP
77.37.22 ↔	Ostéotomie complexe (pluridimensionnelle) du péroné (avec correction axiale)	78.22.10 ↔	Épiphysiodèse temporaire, humérus
77.37.29 ↔	Autre section osseuse du péroné	78.22.11 ↔	Épiphysiodèse permanente, humérus
77.37.99 ↔	Autre section osseuse, tibia et péroné, autre	78.22.12 ↔	Épiphysiolyse thérapeutique, humérus
77.62.20 ↔	Débridement, humérus	78.22.99 ↔	Raccourcissement d'os, humérus, autre
77.62.99 ↔	Excision locale et destruction de lésion ou de tissu osseux, humérus, autre	78.27.00 ↔	Raccourcissement d'os, tibia et péroné, SAP
77.82 ↔	Autre ostectomie partielle, humérus	78.27.10 ↔	Épiphysiodèse temporaire, tibia
77.87.00 ↔	Autre ostectomie partielle, tibia et péroné, SAP	78.27.11 ↔	Épiphysiodèse permanente, tibia
77.87.10 ↔	Autre ostectomie partielle, tibia	78.27.12 ↔	Épiphysiolyse thérapeutique, tibia
77.87.11 ↔	Autre ostectomie partielle, péroné	78.27.19 ↔	Autre raccourcissement d'os, tibia
77.87.99 ↔	Autre ostectomie partielle, tibia et péroné, autre	78.27.20 ↔	Épiphysiodèse temporaire, péroné
77.92 ↔	Ostectomie totale, humérus	78.27.21 ↔	Épiphysiodèse permanente, péroné
77.97.00 ↔	Ostectomie totale, tibia et péroné, SAP	78.27.22 ↔	Épiphysiolyse thérapeutique, péroné
77.97.10 ↔	Ostectomie totale, tibia	78.27.29 ↔	Autre raccourcissement d'os, péroné
77.97.11 ↔	Ostectomie totale, péroné	78.27.99 ↔	Raccourcissement d'os, tibia et péroné, autre
77.97.99 ↔	Ostectomie totale, tibia et péroné, autre	78.42 ↔	Autres réparations ou opérations plastiques osseuses, humérus
78.02.11 ↔	Greffe osseuse, humérus, fragment à pédicule vascularisé sans anastomoses microvasculaires	78.47.00 ↔	Autres réparations ou opérations plastiques osseuses, tibia et péroné, SAP
78.02.13 ↔	Greffe ostéochondrale, humérus, autogène et allogène	78.47.10 ↔	Autre reconstruction plastique du tibia
78.07.11 ↔	Greffe osseuse, tibia, fragment à pédicule vascularisé sans anastomoses microvasculaires	78.47.20 ↔	Autre reconstruction plastique du péroné
78.07.13 ↔	Greffe ostéochondrale, tibia, autogène et allogène	78.47.99 ↔	Autre reconstruction plastique du tibia et du péroné, autre
78.07.21 ↔	Greffe osseuse, péroné, fragment à pédicule vascularisé sans anastomoses microvasculaires	78.52.00 ↔	Fixation interne de l'os sans réduction de fracture, humérus, SAP
78.07.23 ↔	Greffe ostéochondrale, péroné, autogène et allogène	78.52.10 ↔	Révision sans remplacement de matériel d'ostéosynthèse, humérus
78.12.10 ↔	Réduction fermée de fracture de l'humérus proximal, stabilisée par fixateur externe	78.52.99 ↔	Fixation interne de l'os sans réduction de fracture, humérus, autre
78.12.11 ↔	Réduction ouverte de fracture de l'humérus proximal, stabilisée par fixateur externe	78.57.00 ↔	Fixation interne de l'os sans réduction de fracture, tibia et péroné, SAP
78.12.90 ↔	Réduction fermée d'autre fracture de l'humérus, stabilisée par fixateur externe	78.57.10 ↔	Révision sans remplacement de matériel d'ostéosynthèse, tibia
78.12.91 ↔	Réduction ouverte d'autre fracture de l'humérus, stabilisée par fixateur externe	78.57.20 ↔	Révision sans remplacement de matériel d'ostéosynthèse, péroné
78.12.99 ↔	Application de fixateur externe, humérus (inclus réduction de fracture), autre	78.57.99 ↔	Fixation interne de l'os sans réduction de fracture, tibia et péroné, autre
78.17.10 ↔	Réduction fermée de fracture du tibia proximal, stabilisée par fixateur externe	78.92 ↔	Insertion de stimulateur de croissance osseuse, humérus
78.17.11 ↔	Réduction ouverte de fracture simple du tibia proximal, stabilisée par fixateur externe	79.11.00 ↔	Réduction fermée de fracture de l'humérus avec fixation interne, SAP
78.17.12 ↔	Réduction ouverte de fracture multifragmentaire du tibia proximal, stabilisée par fixateur externe	79.11.10 ↔	Réduction fermée de fracture de l'humérus proximal, avec fixation interne par clou médullaire / clou de verrouillage ou plaque angulaire / condyloire
78.17.13 ↔	Réduction ouverte de fracture diaphysaire simple du tibia, stabilisée par fixateur externe	79.11.11 ↔	Réduction fermée de fracture proximale de l'humérus par fixation interne au moyen d'une technique mini-invasive assistée par ballonnet
78.17.14 ↔	Réduction ouverte de fracture simple du tibia distal, stabilisée par fixateur externe	79.11.19 ↔	Réduction fermée de fracture de l'humérus proximal, avec autre fixation interne (p. ex. vis, fil, cerclage-haubanage, plaque à stabilité angulaire)
78.17.15 ↔	Réduction fermée d'autre fracture du tibia, stabilisée par fixateur externe	79.11.20 ↔	Réduction fermée d'autre fracture de l'humérus, avec fixation interne par clou médullaire / clou de verrouillage ou plaque angulaire / condyloire
78.17.16 ↔	Réduction ouverte de fracture multifragmentaire d'autres parties du tibia, stabilisée par fixateur externe	79.11.21 ↔	Réduction fermée d'autre fracture de l'humérus par fixation interne au moyen d'une technique mini-invasive assistée par ballonnet
78.17.20 ↔	Réduction ouverte de fracture simple du péroné proximal, stabilisée par fixateur externe	79.11.29 ↔	Réduction fermée d'autre fracture de l'humérus, avec autre fixation interne (p. ex. vis, fil, cerclage-haubanage, plaque à stabilité angulaire)
78.17.21 ↔	Réduction ouverte de fracture multifragmentaire du péroné proximal, stabilisée par fixateur externe	79.11.99 ↔	Réduction fermée de fracture de l'humérus avec fixation interne, autre
78.17.22 ↔	Réduction ouverte de fracture diaphysaire simple du péroné, stabilisée par fixateur externe	79.16.00 ↔	Réduction fermée de fracture de tibia et de péroné, avec fixation interne, SAP
78.17.23 ↔	Réduction ouverte de fracture diaphysaire multifragmentaire du péroné, stabilisée par fixateur externe		
78.17.24 ↔	Réduction fermée de fracture du péroné distal, stabilisée par fixateur externe		

79.16.10 ↔	Réduction fermée de fracture du tibia proximal, avec fixation interne par clou médullaire	79.36.00 ↔	Réduction ouverte de fracture de tibia et de péroné, avec fixation interne, SAP
79.16.11 ↔	Réduction fermée de fracture proximale du tibia par fixation interne au moyen d'une technique mini-invasive assistée par ballonnet	79.36.20 ↔	Réduction ouverte de fracture diaphysaire simple du tibia, avec fixation interne
79.16.29 ↔	Réduction fermée de fracture du tibia distal, avec autre fixation interne (p. ex. vis, plaque, fil)	79.36.30 ↔	Réduction ouverte de fracture simple du tibia distal, avec fixation interne par clou médullaire ou plaque à stabilité angulaire
79.16.30 ↔	Réduction fermée d'autre fracture du tibia, avec fixation interne par clou médullaire	79.36.31 ↔	Réduction ouverte de fracture simple du tibia distal, avec fixation interne par autre plaque
79.16.31 ↔	Réduction fermée d'autre fracture du tibia par fixation interne au moyen d'une technique mini-invasive assistée par ballonnet	79.36.32 ↔	Réduction ouverte de fracture simple du tibia distal, avec autre fixation interne
79.16.39 ↔	Réduction fermée d'autre fracture du tibia, avec autre fixation interne (p. ex. vis, plaque, fil)	79.36.40 ↔	Réduction ouverte de fracture multifragmentaire d'autres parties du tibia, avec fixation interne
79.16.40 ↔	Réduction fermée de fracture du péroné distal, avec fixation interne par clou médullaire	79.36.60 ↔	Réduction ouverte de fracture diaphysaire simple du péroné, avec fixation interne par clou médullaire
79.16.49 ↔	Réduction fermée de fracture du péroné distal, avec autre fixation interne (p. ex. vis, plaque, fil)	79.36.61 ↔	Réduction ouverte de fracture diaphysaire simple du péroné, avec autre fixation interne
79.16.50 ↔	Réduction fermée d'autre fracture du péroné, avec fixation interne par clou médullaire	79.36.62 ↔	Réduction ouverte de fracture diaphysaire multifragmentaire du péroné, avec fixation interne par plaque (à stabilité angulaire)
79.16.59 ↔	Réduction fermée d'autre fracture du péroné, avec autre fixation interne (p. ex. vis, plaque, fil)	79.36.63 ↔	Réduction ouverte de fracture diaphysaire multifragmentaire du péroné, avec autre fixation interne
79.16.99 ↔	Réduction fermée de fracture de tibia et de péroné, avec fixation interne, autre	79.36.70 ↔	Réduction ouverte de fracture simple du péroné distal, avec fixation interne par agrafes (de Blount)
79.21.00 ↔	Réduction ouverte de fracture de l'humérus sans fixation interne, SAP	79.36.71 ↔	Réduction ouverte de fracture simple du péroné distal, avec fixation interne par plaque
79.21.10 ↔	Réduction ouverte de fracture de l'humérus proximal sans fixation interne	79.36.72 ↔	Réduction ouverte de fracture simple du péroné distal, avec autre fixation interne
79.21.11 ↔	Réduction ouverte de fracture diaphysaire de l'humérus, sans fixation interne	79.36.73 ↔	Réduction ouverte de fracture multifragmentaire du péroné distal, avec fixation interne
79.21.12 ↔	Réduction ouverte de fracture de l'humérus distal, sans fixation interne	79.36.99 ↔	Réduction ouverte de fracture de tibia et de péroné, avec fixation interne, autre
79.21.99 ↔	Réduction ouverte de fracture de l'humérus, sans fixation interne, autre	79.50 ↔	Réduction ouverte de décollement épiphysaire, site non spécifié
79.26.00 ↔	Réduction ouverte de fracture de tibia et de péroné, sans fixation interne, SAP	79.51 ↔	Réduction ouverte de décollement épiphysaire, humérus
79.26.10 ↔	Réduction ouverte de fracture du tibia proximal, sans fixation interne	79.56.00 ↔	Réduction ouverte de décollement épiphysaire de tibia et de péroné, SAP
79.26.11 ↔	Réduction ouverte de fracture diaphysaire du tibia, sans fixation interne	79.56.10 ↔	Réduction ouverte de décollement épiphysaire du tibia proximal
79.26.12 ↔	Réduction ouverte de fracture du tibia distal, sans fixation interne	79.56.11 ↔	Réduction ouverte de décollement épiphysaire du tibia distal
79.26.20 ↔	Réduction ouverte de fracture du péroné proximal, sans fixation interne	79.56.20 ↔	Réduction ouverte de décollement épiphysaire du péroné proximal
79.26.21 ↔	Réduction ouverte de fracture diaphysaire du péroné, sans fixation interne	79.56.21 ↔	Réduction ouverte de décollement épiphysaire du péroné distal
79.26.22 ↔	Réduction ouverte de fracture du péroné distal, sans fixation interne	79.56.99 ↔	Réduction ouverte de décollement épiphysaire de tibia et de péroné, autre
79.26.99 ↔	Réduction ouverte de fracture de tibia et de péroné, sans fixation interne, autre	79.61 ↔	Débridement de fracture ouverte, humérus
79.31.00 ↔	Réduction ouverte de fracture, avec fixation interne, humérus, SAP	79.66 ↔	Débridement de fracture ouverte, tibia et péroné
79.31.10 ↔	Réduction ouverte de fracture simple de l'humérus proximal, avec fixation interne par clou médullaire, plaque à stabilité angulaire ou plaque (angulaire)	80.17.10 ↔	Arthrotomie arthroscopique de l'articulation talo-crurale, lavage articulaire avec drainage
79.31.11 ↔	Réduction ouverte de fracture simple de l'humérus proximal, avec autre fixation interne (p. ex. vis, fil)	80.17.11 ↔	Arthrotomie arthroscopique de l'articulation talo-crurale, ablation de souris articulaire
79.31.12 ↔	Réduction ouverte de fracture multifragmentaire de l'humérus proximal, avec fixation interne	80.17.12 ↔	Arthrotomie arthroscopique de l'articulation talo-crurale, insertion ou enlèvement de réservoir médicamenteux
79.31.20 ↔	Réduction ouverte de fracture diaphysaire simple de l'humérus, avec fixation interne	80.17.20 ↔	Arthrotomie de l'articulation talo-crurale, lavage articulaire avec drainage
79.31.30 ↔	Réduction ouverte de fracture simple de l'humérus distal, avec fixation interne par clou médullaire, plaque à stabilité angulaire ou plaque (angulaire)	80.17.21 ↔	Arthrotomie de l'articulation talo-crurale, ablation de souris articulaire
79.31.31 ↔	Réduction ouverte de fracture simple de l'humérus distal, avec autre fixation interne (p. ex. vis, fil)	80.17.29 ↔	Autre arthrotomie de l'articulation talo-crurale
79.31.90 ↔	Réduction ouverte de fracture multifragmentaire d'autres parties de l'humérus, avec fixation interne	80.17.30 ↔	Arthrotomie arthroscopique de l'articulation sous-talaire, lavage articulaire avec drainage
79.31.99 ↔	Réduction ouverte de fracture de l'humérus avec fixation interne, autre	80.17.31 ↔	Arthrotomie arthroscopique de l'articulation sous-talaire, ablation de souris articulaire
		80.17.32 ↔	Arthrotomie arthroscopique de l'articulation sous-talaire, insertion ou enlèvement de réservoir médicamenteux

80.17.40 ↔	Arthrotomie de l'articulation sous-talaire, lavage articulaire avec drainage	81.96.49 ↔	Autre réparation d'articulation, articulation tibio-péronière supérieure, autre
80.17.41 ↔	Arthrotomie de l'articulation sous-talaire, ablation de souris articulaire	81.96.4A ↔	Autre réparation d'articulation, articulation tibio-péronière supérieure, incision de l'os sous-chondral sous arthroscopie
80.17.49 ↔	Autre arthrotomie de l'articulation sous-talaire	81.96.4B ↔	Autre réparation d'articulation, articulation tibio-péronière supérieure, incision chirurgicale ouverte de l'os sous-chondral
80.17.99 ↔	Autre arthrotomie, cheville, autre	81.96.4C ↔	Autre réparation d'articulation, articulation tibio-péronière supérieure, incision de l'os sous-chondral avec insertion d'implant acellulaire sous arthroscopie
81.11 ↔	Arthrodèse de la cheville	81.96.4D ↔	Autre réparation d'articulation, articulation tibio-péronière supérieure, incision de l'os sous-chondral avec insertion d'implant acellulaire, par chirurgie ouverte
81.12.10 ↔	Arthrodèse talo-crutale [tibio-astragalienne/tibio-tarsienne] et sous-talaire [sous-astragalienne]	81.9A.1D ↔	Grefe de cartilage et implantation de tissu cultivé in vitro, articulation tibio-péronière supérieure, par arthroscopie
81.12.11 ↔	Arthrodèse astragalo-calcanéo-cuboïdo-naviculaire [triple arthrodèse des articulations talo-crutale et sous-talaire et de l'articulation médiotarsienne (a. de Chopart)]	81.9A.2D ↔	Grefe de cartilage et implantation de tissu cultivé in vitro, articulation tibio-péronière supérieure, par chirurgie ouverte
81.12.12 ↔	Arthrodèse sous-talaire, deux articulations du tarse		
81.12.13 ↔	Arthrodèse sous-talaire, trois articulations du tarse		
81.12.99 ↔	Arthrodèse triple, autre		
81.96.41 ↔	Autre réparation d'articulation, articulation tibio-péronière supérieure, refixation d'un fragment ostéochondral sous arthroscopie		
81.96.42 ↔	Autre réparation d'articulation, articulation tibio-péronière supérieure, refixation chirurgicale ouverte d'un fragment ostéochondral		

Procédure I13-4

84.53.11 ↔	Implantation de dispositif interne d'allongement ou de transport osseux, système motorisé
------------	---

Procédure I13-5

77.12.10 ↔	Autre incision osseuse sans section, humérus, exploration et forage de l'os	78.02.11 ↔	Grefe osseuse, humérus, fragment à pédicule vascularisé sans anastomoses microvasculaires
77.12.11 ↔	Autre incision osseuse sans section, humérus, extraction de corps étranger	78.02.13 ↔	Grefe ostéochondrale, humérus, autogène et allogène
77.12.12 ↔	Autre incision osseuse sans section, humérus, insertion et enlèvement de réservoir médicamenteux	78.07.11 ↔	Grefe osseuse, tibia, fragment à pédicule vascularisé sans anastomoses microvasculaires
77.12.13 ↔	Autre incision osseuse sans section, humérus, drainage	78.07.13 ↔	Grefe ostéochondrale, tibia, autogène et allogène
77.12.99 ↔	Autre incision osseuse sans section, humérus, autre	78.07.21 ↔	Grefe osseuse, péroné, fragment à pédicule vascularisé sans anastomoses microvasculaires
77.22 ↔	Ostéotomie cunéiforme, humérus	78.07.23 ↔	Grefe ostéochondrale, péroné, autogène et allogène
77.27.00 ↔	Ostéotomie cunéiforme, tibia et péroné, SAP	78.12.10 ↔	Réduction fermée de fracture de l'humérus proximal, stabilisée par fixateur externe
77.27.10 ↔	Ostéotomie cunéiforme, tibia	78.12.11 ↔	Réduction ouverte de fracture de l'humérus proximal, stabilisée par fixateur externe
77.27.20 ↔	Ostéotomie cunéiforme, péroné	78.12.90 ↔	Réduction fermée d'autre fracture de l'humérus, stabilisée par fixateur externe
77.27.99 ↔	Ostéotomie cunéiforme, tibia et péroné, autre	78.12.91 ↔	Réduction ouverte d'autre fracture de l'humérus, stabilisée par fixateur externe
77.32.10 ↔	Corticotomie lors de transport de segment huméral	78.12.99 ↔	Application de fixateur externe, humérus (inclus réduction de fracture), autre
77.37.00 ↔	Autre section osseuse, tibia et péroné, SAP	78.17.10 ↔	Réduction fermée de fracture du tibia proximal, stabilisée par fixateur externe
77.37.10 ↔	Ostéotomie de rotation du tibia	78.17.11 ↔	Réduction ouverte de fracture simple du tibia proximal, stabilisée par fixateur externe
77.37.12 ↔	Corticotomie lors de transport de segment tibial	78.17.12 ↔	Réduction ouverte de fracture multifragmentaire du tibia proximal, stabilisée par fixateur externe
77.37.14 ↔	Ostéotomie valgissante ou varisante du tibia	78.17.13 ↔	Réduction ouverte de fracture diaphysaire simple du tibia, stabilisée par fixateur externe
77.37.19 ↔	Autre section osseuse du tibia	78.17.14 ↔	Réduction ouverte de fracture simple du tibia distal, stabilisée par fixateur externe
77.37.20 ↔	Ostéotomie de rotation du péroné	78.17.15 ↔	Réduction fermée d'autre fracture du tibia, stabilisée par fixateur externe
77.37.21 ↔	Corticotomie lors de transport de segment du péroné	78.17.16 ↔	Réduction ouverte de fracture multifragmentaire d'autres parties du tibia, stabilisée par fixateur externe
77.37.29 ↔	Autre section osseuse du péroné	78.17.20 ↔	Réduction ouverte de fracture simple du péroné proximal, stabilisée par fixateur externe
77.37.99 ↔	Autre section osseuse, tibia et péroné, autre	78.17.21 ↔	Réduction ouverte de fracture multifragmentaire du péroné proximal, stabilisée par fixateur externe
77.62.20 ↔	Débridement, humérus		
77.62.99 ↔	Excision locale et destruction de lésion ou de tissu osseux, humérus, autre		
77.82 ↔	Autre ostectomie partielle, humérus		
77.87.00 ↔	Autre ostectomie partielle, tibia et péroné, SAP		
77.87.10 ↔	Autre ostectomie partielle, tibia		
77.87.11 ↔	Autre ostectomie partielle, péroné		
77.87.99 ↔	Autre ostectomie partielle, tibia et péroné, autre		
77.92 ↔	Ostectomie totale, humérus		
77.97.00 ↔	Ostectomie totale, tibia et péroné, SAP		
77.97.10 ↔	Ostectomie totale, tibia		
77.97.11 ↔	Ostectomie totale, péroné		
77.97.99 ↔	Ostectomie totale, tibia et péroné, autre		

78.17.22 ↔	Réduction ouverte de fracture diaphysaire simple du péroné, stabilisée par fixateur externe	79.11.11 ↔	Réduction fermée de fracture proximale de l'humérus par fixation interne au moyen d'une technique mini-invasive assistée par ballonnet
78.17.23 ↔	Réduction ouverte de fracture diaphysaire multifragmentaire du péroné, stabilisée par fixateur externe	79.11.19 ↔	Réduction fermée de fracture de l'humérus proximal, avec autre fixation interne (p. ex. vis, fil, cerclage-haubanage, plaque à stabilité angulaire)
78.17.24 ↔	Réduction fermée de fracture du péroné distal, stabilisée par fixateur externe	79.11.20 ↔	Réduction fermée d'autre fracture de l'humérus, avec fixation interne par clou médullaire / clou de verrouillage ou plaque angulaire / condyloaire
78.17.25 ↔	Réduction ouverte de fracture simple du péroné distal, stabilisée par fixateur externe	79.11.21 ↔	Réduction fermée d'autre fracture de l'humérus par fixation interne au moyen d'une technique mini-invasive assistée par ballonnet
78.17.26 ↔	Réduction ouverte de fracture multifragmentaire du péroné distal, stabilisée par fixateur externe	79.11.29 ↔	Réduction fermée d'autre fracture de l'humérus, avec autre fixation interne (p. ex. vis, fil, cerclage-haubanage, plaque à stabilité angulaire)
78.17.27 ↔	Réduction fermée d'autre fracture du péroné, stabilisée par fixateur externe	79.11.99 ↔	Réduction fermée de fracture de l'humérus avec fixation interne, autre
78.17.99 ↔	Application de fixateur externe, tibia et péroné (inclus réduction de fracture), autre	79.12.10 ↔	Réduction fermée de fracture du radius distal, avec fixation interne par fil ou cerclage-haubanage
78.22.00 ↔	Raccourcissement d'os, humérus, SAP	79.12.11 ↔	Réduction fermée de fracture du radius distal, avec fixation interne par fil intramédullaire
78.22.10 ↔	Épiphyiodèse temporaire, humérus	79.16.00 ↔	Réduction fermée de fracture de tibia et de péroné, avec fixation interne, SAP
78.22.11 ↔	Épiphyiodèse permanente, humérus	79.16.10 ↔	Réduction fermée de fracture du tibia proximal, avec fixation interne par clou médullaire
78.22.12 ↔	Épiphyiolyse thérapeutique, humérus	79.16.11 ↔	Réduction fermée de fracture proximale du tibia par fixation interne au moyen d'une technique mini-invasive assistée par ballonnet
78.22.99 ↔	Raccourcissement d'os, humérus, autre	79.16.29 ↔	Réduction fermée de fracture du tibia distal, avec autre fixation interne (p. ex. vis, plaque, fil)
78.27.00 ↔	Raccourcissement d'os, tibia et péroné, SAP	79.16.30 ↔	Réduction fermée d'autre fracture du tibia, avec fixation interne par clou médullaire
78.27.10 ↔	Épiphyiodèse temporaire, tibia	79.16.31 ↔	Réduction fermée d'autre fracture du tibia par fixation interne au moyen d'une technique mini-invasive assistée par ballonnet
78.27.11 ↔	Épiphyiodèse permanente, tibia	79.16.39 ↔	Réduction fermée d'autre fracture du tibia, avec autre fixation interne (p. ex. vis, plaque, fil)
78.27.12 ↔	Épiphyiolyse thérapeutique, tibia	79.16.40 ↔	Réduction fermée de fracture du péroné distal, avec fixation interne par clou médullaire
78.27.19 ↔	Autre raccourcissement d'os, tibia	79.16.49 ↔	Réduction fermée de fracture du péroné distal, avec autre fixation interne (p. ex. vis, plaque, fil)
78.27.20 ↔	Épiphyiodèse temporaire, péroné	79.16.50 ↔	Réduction fermée d'autre fracture du péroné, avec fixation interne par clou médullaire
78.27.21 ↔	Épiphyiodèse permanente, péroné	79.16.59 ↔	Réduction fermée d'autre fracture du péroné, avec autre fixation interne (p. ex. vis, plaque, fil)
78.27.22 ↔	Épiphyiolyse thérapeutique, péroné	79.16.99 ↔	Réduction fermée de fracture de tibia et de péroné, avec fixation interne, autre
78.27.29 ↔	Autre raccourcissement d'os, péroné	79.21.00 ↔	Réduction ouverte de fracture de l'humérus sans fixation interne, SAP
78.27.99 ↔	Raccourcissement d'os, tibia et péroné, autre	79.21.10 ↔	Réduction ouverte de fracture de l'humérus proximal sans fixation interne
78.42 ↔	Autres réparations ou opérations plastiques osseuses, humérus	79.21.11 ↔	Réduction ouverte de fracture diaphysaire de l'humérus, sans fixation interne
78.47.00 ↔	Autres réparations ou opérations plastiques osseuses, tibia et péroné, SAP	79.21.12 ↔	Réduction ouverte de fracture de l'humérus distal, sans fixation interne
78.47.10 ↔	Autre reconstruction plastique du tibia	79.21.99 ↔	Réduction ouverte de fracture de l'humérus, sans fixation interne, autre
78.47.20 ↔	Autre reconstruction plastique du péroné	79.26.00 ↔	Réduction ouverte de fracture de tibia et de péroné, sans fixation interne, SAP
78.47.99 ↔	Autre reconstruction plastique du tibia et du péroné, autre	79.26.10 ↔	Réduction ouverte de fracture du tibia proximal, sans fixation interne
78.52.00 ↔	Fixation interne de l'os sans réduction de fracture, humérus, SAP	79.26.11 ↔	Réduction ouverte de fracture diaphysaire du tibia, sans fixation interne
78.52.10 ↔	Révision sans remplacement de matériel d'ostéosynthèse, humérus	79.26.12 ↔	Réduction ouverte de fracture du tibia distal, sans fixation interne
78.52.99 ↔	Fixation interne de l'os sans réduction de fracture, humérus, autre	79.26.20 ↔	Réduction ouverte de fracture du péroné proximal, sans fixation interne
78.57.00 ↔	Fixation interne de l'os sans réduction de fracture, tibia et péroné, SAP	79.26.21 ↔	Réduction ouverte de fracture diaphysaire du péroné, sans fixation interne
78.57.10 ↔	Révision sans remplacement de matériel d'ostéosynthèse, tibia	79.26.22 ↔	Réduction ouverte de fracture du péroné distal, sans fixation interne
78.57.20 ↔	Révision sans remplacement de matériel d'ostéosynthèse, péroné		
78.57.99 ↔	Fixation interne de l'os sans réduction de fracture, tibia et péroné, autre		
78.62.01 ↔	Ablation de matériel implanté dans l'humérus: fil (intramédullaire), vis, cerclage-haubanage, plaque (à stabilité angulaire), plaque angulaire/condylienne, clou médullaire, clou de verrouillage, vis de transfixation, fixateur externe, agrafes (de Blount)		
78.62.02 ↔	Ablation de matériel implanté dans humérus: vis de compression dynamique, clou médullaire avec composante articulaire		
78.62.05 ↔	Ablation de matériel implanté dans l'os, humérus, Enlèvement d'implant de remplacement (partiel) osseux, humérus		
78.62.08 ↔	Ablation de matériel implanté dans humérus: autre matériel d'ostéosynthèse		
79.11.00 ↔	Réduction fermée de fracture de l'humérus avec fixation interne, SAP		
79.11.10 ↔	Réduction fermée de fracture de l'humérus proximal, avec fixation interne par clou médullaire / clou de verrouillage ou plaque angulaire / condyloaire		

79.26.99 ↔ Réduction ouverte de fracture de tibia et de péroné, sans fixation interne, autre	79.36.60 ↔ Réduction ouverte de fracture diaphysaire simple du péroné, avec fixation interne par clou médullaire
79.31.00 ↔ Réduction ouverte de fracture, avec fixation interne, humérus, SAP	79.36.61 ↔ Réduction ouverte de fracture diaphysaire simple du péroné, avec autre fixation interne
79.31.10 ↔ Réduction ouverte de fracture simple de l'humérus proximal, avec fixation interne par clou médullaire, plaque à stabilité angulaire ou plaque (angulaire)	79.36.62 ↔ Réduction ouverte de fracture diaphysaire multifragmentaire du péroné, avec fixation interne par plaque (à stabilité angulaire)
79.31.11 ↔ Réduction ouverte de fracture simple de l'humérus proximal, avec autre fixation interne (p. ex. vis, fil)	79.36.63 ↔ Réduction ouverte de fracture diaphysaire multifragmentaire du péroné, avec autre fixation interne
79.31.12 ↔ Réduction ouverte de fracture multifragmentaire de l'humérus proximal, avec fixation interne	79.36.70 ↔ Réduction ouverte de fracture simple du péroné distal, avec fixation interne par agrafes (de Blount)
79.31.20 ↔ Réduction ouverte de fracture diaphysaire simple de l'humérus, avec fixation interne	79.36.71 ↔ Réduction ouverte de fracture simple du péroné distal, avec fixation interne par plaque
79.31.30 ↔ Réduction ouverte de fracture simple de l'humérus distal, avec fixation interne par clou médullaire, plaque à stabilité angulaire ou plaque (angulaire)	79.36.72 ↔ Réduction ouverte de fracture simple du péroné distal, avec autre fixation interne
79.31.31 ↔ Réduction ouverte de fracture simple de l'humérus distal, avec autre fixation interne (p. ex. vis, fil)	79.36.73 ↔ Réduction ouverte de fracture multifragmentaire du péroné distal, avec fixation interne
79.31.90 ↔ Réduction ouverte de fracture multifragmentaire d'autres parties de l'humérus, avec fixation interne	79.36.99 ↔ Réduction ouverte de fracture de tibia et de péroné, avec fixation interne, autre
79.31.99 ↔ Réduction ouverte de fracture de l'humérus avec fixation interne, autre	79.50 ↔ Réduction ouverte de décollement épiphysaire, site non spécifié
79.36.10 ↔ Réduction ouverte de fracture simple du tibia proximal, avec fixation interne par agrafes (de Blount) ou fil intermédullaire	79.51 ↔ Réduction ouverte de décollement épiphysaire, humérus
79.36.11 ↔ Réduction ouverte de fracture simple du tibia proximal, avec fixation interne par vis	79.56.00 ↔ Réduction ouverte de décollement épiphysaire de tibia et de péroné, SAP
79.36.12 ↔ Réduction ouverte de fracture simple du tibia proximal, avec autre fixation interne	79.56.10 ↔ Réduction ouverte de décollement épiphysaire du tibia proximal
79.36.13 ↔ Réduction ouverte de fracture multifragmentaire du tibia proximal, avec fixation interne par agrafes (de Blount)	79.56.11 ↔ Réduction ouverte de décollement épiphysaire du tibia distal
79.36.14 ↔ Réduction ouverte de fracture multifragmentaire du tibia proximal, avec autre fixation interne	79.56.20 ↔ Réduction ouverte de décollement épiphysaire du péroné proximal
79.36.20 ↔ Réduction ouverte de fracture diaphysaire simple du tibia, avec fixation interne	79.56.21 ↔ Réduction ouverte de décollement épiphysaire du péroné distal
79.36.30 ↔ Réduction ouverte de fracture simple du tibia distal, avec fixation interne par clou médullaire ou plaque à stabilité angulaire	79.56.99 ↔ Réduction ouverte de décollement épiphysaire de tibia et de péroné, autre
79.36.31 ↔ Réduction ouverte de fracture simple du tibia distal, avec fixation interne par autre plaque	79.61 ↔ Débridement de fracture ouverte, humérus
79.36.32 ↔ Réduction ouverte de fracture simple du tibia distal, avec autre fixation interne	79.66 ↔ Débridement de fracture ouverte, tibia et péroné
79.36.40 ↔ Réduction ouverte de fracture multifragmentaire d'autres parties du tibia, avec fixation interne	81.11 ↔ Arthrodèse de la cheville
79.36.50 ↔ Réduction ouverte de fracture simple du péroné proximal, avec fixation interne	81.12.10 ↔ Arthrodèse talo-crurale [tibio-astragaliennne/tibio-tarsienne] et sous-talaire [sous-astragaliennne]
79.36.51 ↔ Réduction ouverte de fracture multifragmentaire du péroné proximal, avec fixation interne	81.12.11 ↔ Arthrodèse astragalo-calcanéo-cuboïdo-naviculaire [triple arthrodèse des articulations talo-crurale et sous-talaire et de l'articulation médiotarsienne (a. de Chopart)]
	81.12.12 ↔ Arthrodèse sous-talaire, deux articulations du tarse
	81.12.13 ↔ Arthrodèse sous-talaire, trois articulations du tarse
	81.12.99 ↔ Arthrodèse triple, autre

Procédure I13-6

04.03.00 ↔ Section ou écrasement d'autres nerfs crâniens et périphérique, SAP	04.04.30 ↔ Autre incision du plexus brachial
04.03.10 ↔ Section ou écrasement du nerf acoustique	04.04.31 ↔ Autre incision de nerf de l'épaule
04.03.11 ↔ Section ou écrasement de segment intracrâniens d'autre nerf cérébral et ganglion nerveux	04.04.32 ↔ Autre incision de nerf du bras et de la main
04.03.20 ↔ Section ou écrasement de nerf cérébral extracrâniens	04.04.33 ↔ Autre incision de nerf du tronc et du membre inférieur
04.03.30 ↔ Section ou écrasement du plexus brachial	04.04.99 ↔ Autre incision de nerf crâniens et périphérique, autre
04.03.31 ↔ Section ou écrasement de nerf de l'épaule	04.06.00 ↔ Autre excision de ganglion de nerf crâniens ou périphérique, SAP
04.03.32 ↔ Section ou écrasement de nerf du bras et de la main	04.06.10 ↔ Excision de ganglion intracrâniens
04.03.33 ↔ Section ou écrasement de nerf du tronc et du membre inférieur	04.06.20 ↔ Excision d'autre ganglion périphérique
04.03.99 ↔ Section ou écrasement d'autres nerfs crâniens et périphériques, autre	04.06.99 ↔ Autre excision de ganglion de nerf crâniens ou périphérique, autre
04.04.00 ↔ Autre incision de nerf crâniens et périphérique, SAP	04.07.00 ↔ Autre excision ou avulsion de nerf crâniens et périphérique, SAP
04.04.10 ↔ Autre incision du nerf acoustique	04.07.10 ↔ Excision [prélèvement] de nerf pour greffe
04.04.11 ↔ Autre incision de segment intracrâniens d'autre nerf cérébral et ganglion nerveux	04.07.11 ↔ Ablation de greffon nerveux
04.04.20 ↔ Autre incision de nerf cérébral extracrâniens	04.07.20 ↔ Autre excision ou avulsion de nerf intracrâniens

04.07.30 ↔	Autre excision ou avulsion de nerf cérébral extracrânien	04.3X.37 ↔	Suture interfasciculaire de nerf du pied, suture primaire
04.07.40 ↔	Autre excision ou avulsion du plexus brachial	04.3X.39 ↔	Suture interfasciculaire d'autre nerf crânien ou périphérique, suture primaire
04.07.41 ↔	Autre excision ou avulsion de nerf de l'épaule	04.3X.40 ↔	Suture interfasciculaire de nerf cérébral extracrânien, suture secondaire
04.07.42 ↔	Autre excision ou avulsion de nerf du bras et de la main	04.3X.41 ↔	Suture interfasciculaire du plexus brachial, suture secondaire
04.07.43 ↔	Autre excision ou avulsion de nerf du tronc et du membre inférieur	04.3X.42 ↔	Suture interfasciculaire de nerf de l'épaule, suture secondaire
04.07.99 ↔	Autre excision ou avulsion de nerf crânien et périphérique, autre	04.3X.43 ↔	Suture interfasciculaire de nerf du bras, suture secondaire
04.08.00 ↔	Fenestration des gaines du nerf optique, SAP	04.3X.44 ↔	Suture interfasciculaire de nerf de la main, suture secondaire
04.08.10 ↔	Autres opérations du nerf optique	04.3X.45 ↔	Suture interfasciculaire de nerf du tronc, suture secondaire
04.08.99 ↔	Fenestration des gaines du nerf optique, autre	04.3X.46 ↔	Suture interfasciculaire de nerf de la jambe, suture secondaire
04.2X.00 ↔	Destruction de nerf et ganglion crânien et périphérique, SAP	04.3X.47 ↔	Suture interfasciculaire de nerf du pied, suture secondaire
04.2X.10 ↔	Destruction de nerf et ganglion intracrânien	04.3X.49 ↔	Suture interfasciculaire d'autre nerf crânien ou périphérique, suture secondaire
04.2X.20 ↔	Destruction de nerf crânien extracrânien	04.3X.99 ↔	Suture de nerf crânien ou périphérique, autre
04.2X.30 ↔	Destruction du plexus brachial	04.42.00 ↔	Autre décompression de nerf crânien, SAP
04.2X.31 ↔	Destruction de nerf de l'épaule	04.42.10 ↔	Autre décompression intracrânienne de nerf crânien
04.2X.32 ↔	Destruction de nerf du bras et de la main	04.42.20 ↔	Autre décompression extracrânienne de nerf crânien
04.2X.33 ↔	Destruction de nerf du tronc et du plexus lombo-sacré	04.42.99 ↔	Autre décompression de nerf crânien, autre
04.2X.34 ↔	Destruction de nerf de la jambe et du pied	04.43.00 ↔	Libération du canal carpien, SAP
04.2X.39 ↔	Destruction d'autre nerf et ganglion périphérique	04.43.10 ↔	Libération du canal carpien par endoscopie
04.2X.99 ↔	Destruction de nerf et ganglion crânien et périphérique, autre	04.43.99 ↔	Libération du canal carpien, autre
04.3X.00 ↔	Suture de nerf crânien ou périphérique, SAP	04.44 ↔	Libération du canal tarsien
04.3X.10 ↔	Suture épineurale de nerf cérébral extracrânien, suture primaire	04.49.00 ↔	Autre lyse d'adhérences ou décompression de nerf ou de ganglion périphérique, SAP
04.3X.11 ↔	Suture épineurale du plexus brachial, suture primaire	04.49.10 ↔	Autre lyse d'adhérences ou décompression du plexus brachial
04.3X.12 ↔	Suture épineurale de nerf de l'épaule, suture primaire	04.49.11 ↔	Autre lyse d'adhérences ou décompression de nerf de l'épaule
04.3X.13 ↔	Suture épineurale de nerf du bras, suture primaire	04.49.12 ↔	Autre lyse d'adhérences ou décompression de nerf du bras
04.3X.14 ↔	Suture épineurale de nerf de la main, suture primaire	04.49.13 ↔	Autre lyse d'adhérences ou décompression de nerf de la main
04.3X.15 ↔	Suture épineurale de nerf du tronc, suture primaire	04.49.14 ↔	Autre lyse d'adhérences ou décompression du plexus lombo-sacré, de l'aîne et du plancher pelvien
04.3X.16 ↔	Suture épineurale de nerf de la jambe, suture primaire	04.49.15 ↔	Autre lyse d'adhérences ou décompression de nerf de la jambe
04.3X.17 ↔	Suture épineurale de nerf du pied, suture primaire	04.49.16 ↔	Autre lyse d'adhérences ou décompression de nerf du pied
04.3X.19 ↔	Suture épineurale d'autre nerf crânien ou périphérique, suture primaire	04.49.99 ↔	Autre lyse d'adhérences ou décompression d'autre nerf ou de ganglion périphérique, autre
04.3X.20 ↔	Suture épineurale de nerf cérébral extracrânien, suture secondaire	04.51.00 ↔	Grefte de nerf crânien ou périphérique, SAP
04.3X.21 ↔	Suture épineurale du plexus brachial, suture secondaire	04.51.09 ↔	Grefte de nerf crânien ou périphérique, autre
04.3X.22 ↔	Suture épineurale de nerf de l'épaule, suture secondaire	04.51.10 ↔	Grefte de nerf cérébral extracrânien
04.3X.23 ↔	Suture épineurale de nerf du bras, suture secondaire	04.51.11 ↔	Grefte de plexus brachial et de nerf de l'épaule
04.3X.24 ↔	Suture épineurale de nerf de la main, suture secondaire	04.51.12 ↔	Grefte de nerf du bras et de la main
04.3X.25 ↔	Suture épineurale de nerf du tronc, suture secondaire	04.51.13 ↔	Grefte de nerf du tronc et du membre inférieur
04.3X.26 ↔	Suture épineurale de nerf de la jambe, suture secondaire	04.51.19 ↔	Grefte d'autre nerf crânien ou périphérique
04.3X.27 ↔	Suture épineurale de nerf du pied, suture secondaire	04.6X.00 ↔	Transposition de nerf crânien et périphérique, SAP
04.3X.29 ↔	Suture épineurale d'autre nerf crânien ou périphérique, suture secondaire	04.6X.10 ↔	Transposition de nerf cérébral extracrânien avec suture épineurale primaire
04.3X.30 ↔	Suture interfasciculaire de nerf cérébral extracrânien, suture primaire	04.6X.11 ↔	Transposition de nerf cérébral extracrânien avec suture épineurale secondaire
04.3X.31 ↔	Suture interfasciculaire du plexus brachial, suture primaire	04.6X.12 ↔	Transposition de nerf cérébral extracrânien avec suture interfasciculaire primaire et secondaire
04.3X.32 ↔	Suture interfasciculaire de nerf de l'épaule, suture primaire	04.6X.20 ↔	Transposition du plexus brachial avec suture épineurale primaire
04.3X.33 ↔	Suture interfasciculaire de nerf du bras, suture primaire	04.6X.21 ↔	Transposition du plexus brachial avec suture épineurale secondaire
04.3X.34 ↔	Suture interfasciculaire de nerf de la main, suture primaire	04.6X.22 ↔	Transposition du plexus brachial avec suture interfasciculaire primaire
04.3X.35 ↔	Suture interfasciculaire de nerf du tronc, suture primaire	04.6X.23 ↔	Transposition du plexus brachial avec suture interfasciculaire secondaire
04.3X.36 ↔	Suture interfasciculaire de nerf de la jambe, suture primaire		

04.6X.30 ↔	Transposition de nerf de l'épaule avec suture épineurale primaire et secondaire	04.79.25 ↔	Transplantation ainsi que transposition de nerf du tronc et du membre inférieur avec suture interfasciculaire
04.6X.31 ↔	Transposition de nerf de l'épaule avec suture interfasciculaire primaire et secondaire	04.79.29 ↔	Transplantation ainsi que transposition d'autre nerf avec suture interfasciculaire
04.6X.40 ↔	Transposition de nerf du bras avec suture épineurale primaire	04.93.10 ↔	Ablation d'électrode(s) de neurostimulateur périphérique, électrode en baguette, système à une électrode
04.6X.41 ↔	Transposition de nerf du bras avec suture épineurale secondaire	04.93.11 ↔	Ablation d'électrode(s) de neurostimulateur périphérique, électrode en baguette, système à plusieurs électrodes
04.6X.42 ↔	Transposition de nerf du bras avec suture interfasciculaire primaire	04.93.20 ↔	Ablation d'électrode(s) de neurostimulateur périphérique, électrode à plaque, système à une électrode
04.6X.43 ↔	Transposition de nerf du bras avec suture interfasciculaire secondaire	04.93.21 ↔	Ablation d'électrode(s) de neurostimulateur périphérique, électrode à plaque, système à plusieurs électrodes
04.6X.50 ↔	Transposition de nerf du tronc et du membre inférieur avec suture épineurale primaire et secondaire	04.93.40 ↔	Enlèvement d'électrode du nerf vague
04.6X.51 ↔	Transposition de nerf du tronc et du membre inférieur avec suture interfasciculaire primaire et secondaire	04.93.99 ↔	Ablation d'électrode(s) de neurostimulateur périphérique, autre
04.6X.60 ↔	Transposition de nerf de la main avec suture interfasciculaire primaire et secondaire	04.94.11 ↔	Révision sans remplacement d'électrode(s) de neurostimulateur périphérique, électrode en baguette, système à une électrode
04.6X.70 ↔	Transposition avec neurolyse et décompression d'un nerf cérébral extracrânien	04.94.12 ↔	Révision sans remplacement d'électrode(s) de neurostimulateur périphérique, électrode en baguette, système à plusieurs électrodes
04.6X.71 ↔	Transposition avec neurolyse et décompression du plexus brachial ou d'un nerf de l'épaule	04.94.13 ↔	Révision sans remplacement d'électrode(s) de neurostimulateur périphérique, électrode à plaque, système à une électrode
04.6X.72 ↔	Transposition avec neurolyse et décompression d'un nerf du bras	04.94.14 ↔	Révision sans remplacement d'électrode(s) de neurostimulateur périphérique, électrode à plaque, système à plusieurs électrodes
04.6X.73 ↔	Transposition avec neurolyse et décompression d'un nerf de la main	04.94.15 ↔	Révision sans remplacement d'une électrode de stimulation du nerf vague
04.6X.74 ↔	Transposition avec neurolyse et décompression d'un nerf du tronc et du membre inférieur	04.94.99 ↔	Révision sans remplacement d'électrode(s) de neurostimulateur périphérique, autre
04.6X.75 ↔	Transposition d'autre nerf crânien et périphérique	04.99.00 ↔	Autre opération de nerf crânien et périphérique, SAP
04.6X.99 ↔	Transposition de nerf crânien et périphérique, autre	04.99.10 ↔	Implantation ou remplacement de neuroprothèse périphérique
04.71 ↔	Anastomose entre nerfs hypoglosse et facial	04.99.11 ↔	Révision sans remplacement de neuroprothèse périphérique
04.72 ↔	Anastomose entre nerfs accessoire et facial	04.99.12 ↔	Ablation de neuroprothèse périphérique
04.73 ↔	Anastomose entre nerfs accessoire et hypoglosse	04.99.99 ↔	Autre opération de nerf crânien et périphérique, autre
04.74.00 ↔	Autre anastomose de nerf crânien ou périphérique, SAP	05.0 ↔	Section de nerf ou de ganglion sympathique
04.74.10 ↔	Anastomose nerveuse facio-faciale	05.21 ↔	Excision de ganglion sphénoopalatin
04.74.11 ↔	Anastomose entre nerf intercostal et interfasciculaire	05.22 ↔	Sympathectomie cervicale
04.74.99 ↔	Autre anastomose de nerf crânien ou périphérique, autre	05.23 ↔	Sympathectomie lombaire
04.75 ↔	Révision de réparation antérieure de nerf crânien et périphérique	05.24 ↔	Sympathectomie présacrée
04.76 ↔	Réparation de traumatisme ancien de nerf crânien et périphérique	05.25 ↔	Sympathectomie périartérielle
04.79.09 ↔	Autre plastie de nerf, autre	05.26 ↔	Sympathectomie thoracique
04.79.10 ↔	Transplantation ainsi que transposition de nerf cérébral extracrânien avec suture épineurale	05.29 ↔	Autre sympathectomie et excision de ganglion
04.79.11 ↔	Transplantation ainsi que transposition du plexus brachial avec suture épineurale	05.81 ↔	Réparation de nerf ou de ganglion sympathique
04.79.12 ↔	Transplantation ainsi que transposition de nerf de l'épaule avec suture épineurale	05.89 ↔	Autres opérations de nerf ou de ganglion sympathique
04.79.13 ↔	Transplantation ainsi que transposition de nerf du bras et de la main avec suture épineurale	29.92 ↔	Section du nerf glossopharyngien
04.79.14 ↔	Transplantation ainsi que transposition de nerf du tronc et du membre inférieur avec suture épineurale	31.91 ↔	Section de nerf laryngé
04.79.19 ↔	Transplantation ainsi que transposition d'autre nerf avec suture épineurale	33.31 ↔	Destruction du nerf phrénique pour collapsothérapie du poumon
04.79.20 ↔	Transplantation ainsi que transposition de nerf avec suture interfasciculaire	77.32.11 ↔	Ostéotomie complexe (pluridimensionnelle) de l'humérus (avec correction axiale)
04.79.21 ↔	Transplantation ainsi que transposition de nerf cérébral extracrânien avec suture interfasciculaire	77.37.13 ↔	Ostéotomie complexe (pluridimensionnelle) du tibia (avec correction axiale)
04.79.22 ↔	Transplantation ainsi que transposition du plexus brachial avec suture interfasciculaire	77.37.22 ↔	Ostéotomie complexe (pluridimensionnelle) du péroné (avec correction axiale)
04.79.23 ↔	Transplantation ainsi que transposition de nerf de l'épaule avec suture interfasciculaire	78.02.11 ↔	Grefe osseuse, humérus, fragment à pédicule vascularisé sans anastomoses microvasculaires
04.79.24 ↔	Transplantation ainsi que transposition de nerf du bras et de la main avec suture interfasciculaire	78.02.13 ↔	Grefe ostéochondrale, humérus, autogène et allogène
		78.07.11 ↔	Grefe osseuse, tibia, fragment à pédicule vascularisé sans anastomoses microvasculaires

78.07.13 ↔ Greffe ostéochondrale, tibia, autogène et allogène	83.81.12 ↔ Greffe de tendon, bras et coude
78.07.21 ↔ Greffe osseuse, péroné, fragment à pédicule vascularisé sans anastomoses microvasculaires	83.81.13 ↔ Greffe de tendon, avant-bras
78.07.23 ↔ Greffe ostéochondrale, péroné, autogène et allogène	83.81.14 ↔ Greffe de tendon, paroi thoracique, abdomen et dos
81.82.46 ↔ Réparation de la coiffe des rotateurs, transfert du tendon du grand dorsal	83.81.15 ↔ Greffe de tendon, région inguino-génitale et fesses
81.82.47 ↔ Réparation de la coiffe des rotateurs, transfert du tendon du grand pectoral	83.81.16 ↔ Greffe de tendon, membre inférieur
83.43.10 ↔ Prélèvement de lambeau myocutané pour greffe	83.81.19 ↔ Greffe de tendon, autre site
83.43.11 ↔ Prélèvement de lambeau ostéomyocutané ou ostéofasciocutané pour greffe	83.82.10 ↔ Greffe de fascia, tête et cou
83.43.99 ↔ Excision [prélèvement] de muscle ou de fascia pour greffe, autre	83.82.11 ↔ Greffe de fascia, épaule et aisselle
83.71.10 ↔ Avancement de tendon, tête et cou	83.82.12 ↔ Greffe de fascia, bras et coude
83.71.11 ↔ Avancement de tendon, épaule et aisselle	83.82.13 ↔ Greffe de fascia, avant-bras
83.71.12 ↔ Avancement de tendon, bras et coude	83.82.14 ↔ Greffe de fascia, paroi thoracique, abdomen et dos
83.71.13 ↔ Avancement de tendon, avant-bras	83.82.15 ↔ Greffe de fascia, région inguino-génitale et fesses
83.71.14 ↔ Avancement de tendon, paroi thoracique, abdomen et dos	83.82.16 ↔ Greffe de fascia, membre inférieur
83.71.15 ↔ Avancement de tendon, région inguino-génitale et fesses	83.82.19 ↔ Greffe de fascia, autre site
83.71.16 ↔ Avancement de tendon, membre inférieur	83.82.20 ↔ Greffe de lambeau musculaire ou fascial local, tête et cou
83.71.19 ↔ Avancement de tendon, autre site	83.82.21 ↔ Greffe de lambeau musculaire ou fascial local, épaule et aisselle
83.71.99 ↔ Avancement de tendon, autre	83.82.22 ↔ Greffe de lambeau musculaire ou fascial local, bras et coude
83.76.10 ↔ Autre transposition de tendon, tête et cou	83.82.23 ↔ Greffe de lambeau musculaire ou fascial local, avant-bras
83.76.11 ↔ Autre transposition de tendon, épaule et aisselle	83.82.24 ↔ Greffe de lambeau musculaire ou fascial local, paroi thoracique, abdomen et dos
83.76.12 ↔ Autre transposition de tendon, bras et coude	83.82.25 ↔ Greffe de lambeau musculaire ou fascial local, région inguino-génitale et fesses
83.76.13 ↔ Autre transposition de tendon, avant-bras	83.82.26 ↔ Greffe de lambeau musculaire ou fascial local, membre inférieur
83.76.14 ↔ Autre transposition de tendon, paroi thoracique et dos	83.82.29 ↔ Greffe de lambeau musculaire ou fascial local, autre site
83.76.15 ↔ Autre transposition de tendon, région inguino-génitale et fesses	83.82.30 ↔ Greffe de lambeau ostéomyocutané ou ostéofasciocutané, tête et cou
83.76.16 ↔ Autre transposition de tendon, membre inférieur	83.82.31 ↔ Greffe de lambeau ostéomyocutané ou ostéofasciocutané, épaule et aisselle
83.76.19 ↔ Autre transposition de tendon, autre site	83.82.32 ↔ Greffe de lambeau ostéomyocutané ou ostéofasciocutané, bras et coude
83.78.10 ↔ Transfert de tendon, tête et cou	83.82.33 ↔ Greffe de lambeau ostéomyocutané ou ostéofasciocutané, avant-bras
83.78.11 ↔ Transfert de tendon, épaule et aisselle	83.82.34 ↔ Greffe de lambeau ostéomyocutané ou ostéofasciocutané, paroi thoracique, abdomen et dos
83.78.12 ↔ Transfert de tendon, bras et coude	83.82.35 ↔ Greffe de lambeau ostéomyocutané ou ostéofasciocutané, région inguino-génitale et fesses
83.78.13 ↔ Transfert de tendon, avant-bras	83.82.36 ↔ Greffe de lambeau ostéomyocutané ou ostéofasciocutané, membre inférieur
83.78.14 ↔ Transfert de tendon, paroi thoracique, abdomen et dos	83.82.39 ↔ Greffe de lambeau ostéomyocutané ou ostéofasciocutané, autre site
83.78.15 ↔ Transfert de tendon, région inguino-génitale et fesses	
83.78.16 ↔ Transfert de tendon, membre inférieur	
83.78.19 ↔ Transfert de tendon, autre site	
83.79 ↔ Autre transposition de muscle	
83.81.10 ↔ Greffe de tendon, tête et cou	
83.81.11 ↔ Greffe de tendon, épaule et aisselle	

Procédure I13-7

78.12.90 ↔ Réduction fermée d'autre fracture de l'humérus, stabilisée par fixateur externe	79.11.21 ↔ Réduction fermée d'autre fracture de l'humérus par fixation interne au moyen d'une technique mini-invasive assistée par ballonnet
78.12.91 ↔ Réduction ouverte d'autre fracture de l'humérus, stabilisée par fixateur externe	79.11.29 ↔ Réduction fermée d'autre fracture de l'humérus, avec autre fixation interne (p. ex. vis, fil, cerclage-haubanage, plaque à stabilité angulaire)
78.12.99 ↔ Application de fixateur externe, humérus (inclus réduction de fracture), autre	79.11.99 ↔ Réduction fermée de fracture de l'humérus avec fixation interne, autre
79.11.00 ↔ Réduction fermée de fracture de l'humérus avec fixation interne, SAP	79.21.00 ↔ Réduction ouverte de fracture de l'humérus sans fixation interne, SAP
79.11.10 ↔ Réduction fermée de fracture de l'humérus proximal, avec fixation interne par clou médullaire / clou de verrouillage ou plaque angulaire / condyalaire	79.21.10 ↔ Réduction ouverte de fracture de l'humérus proximal sans fixation interne
79.11.11 ↔ Réduction fermée de fracture proximale de l'humérus par fixation interne au moyen d'une technique mini-invasive assistée par ballonnet	79.21.11 ↔ Réduction ouverte de fracture diaphysaire de l'humérus, sans fixation interne
79.11.19 ↔ Réduction fermée de fracture de l'humérus proximal, avec autre fixation interne (p. ex. vis, fil, cerclage-haubanage, plaque à stabilité angulaire)	79.21.12 ↔ Réduction ouverte de fracture de l'humérus distal, sans fixation interne
79.11.20 ↔ Réduction fermée d'autre fracture de l'humérus, avec fixation interne par clou médullaire / clou de verrouillage ou plaque angulaire / condyalaire	79.21.99 ↔ Réduction ouverte de fracture de l'humérus, sans fixation interne, autre
	79.31.00 ↔ Réduction ouverte de fracture, avec fixation interne, humérus, SAP

79.31.10 ↔ Réduction ouverte de fracture simple de l'humérus proximal, avec fixation interne par clou médullaire, plaque à stabilité angulaire ou plaque (angulaire)	79.31.30 ↔ Réduction ouverte de fracture simple de l'humérus distal, avec fixation interne par clou médullaire, plaque à stabilité angulaire ou plaque (angulaire)
79.31.11 ↔ Réduction ouverte de fracture simple de l'humérus proximal, avec autre fixation interne (p. ex. vis, fil)	79.31.31 ↔ Réduction ouverte de fracture simple de l'humérus distal, avec autre fixation interne (p. ex. vis, fil)
79.31.12 ↔ Réduction ouverte de fracture multifragmentaire de l'humérus proximal, avec fixation interne	79.31.90 ↔ Réduction ouverte de fracture multifragmentaire d'autres parties de l'humérus, avec fixation interne
79.31.20 ↔ Réduction ouverte de fracture diaphysaire simple de l'humérus, avec fixation interne	79.31.99 ↔ Réduction ouverte de fracture de l'humérus avec fixation interne, autre

Procédure I13-8

79.12.00 ↔ Réduction fermée de fracture de radius et de cubitus, avec fixation interne, SAP	79.12.22 ↔ Réduction fermée d'autre fracture du radius, avec fixation interne par clou médullaire
79.12.10 ↔ Réduction fermée de fracture du radius distal, avec fixation interne par fil ou cerclage-haubanage	79.12.23 ↔ Réduction fermée d'autre fracture du radius par fixation interne au moyen d'une technique mini-invasive assistée par ballonnet
79.12.11 ↔ Réduction fermée de fracture du radius distal, avec fixation interne par fil intramédullaire	79.12.29 ↔ Réduction fermée d'autre fracture du radius, avec autre fixation interne (p. ex. vis, plaque)
79.12.12 ↔ Réduction fermée de fracture du radius distal, avec fixation interne par clou médullaire	79.12.30 ↔ Réduction fermée de fracture du cubitus, avec fixation interne par fil ou cerclage-haubanage
79.12.13 ↔ Réduction fermée de fracture distale du radius par fixation interne au moyen d'une technique mini-invasive assistée par ballonnet	79.12.31 ↔ Réduction fermée de fracture du cubitus, avec fixation interne par fil intramédullaire
79.12.19 ↔ Réduction fermée de fracture du radius distal, avec autre fixation interne (p. ex. vis, plaque)	79.12.32 ↔ Réduction fermée de fracture du cubitus, avec fixation interne par clou médullaire
79.12.20 ↔ Réduction fermée d'autre fracture du radius, stabilisée par fil ou cerclage-haubanage	79.12.39 ↔ Réduction fermée de fracture du cubitus, avec autre fixation interne (p. ex. vis, plaque)
79.12.21 ↔ Réduction fermée d'autre fracture du radius, avec fixation interne par fil intramédullaire	79.12.99 ↔ Réduction fermée de fracture de radius et de cubitus, avec fixation interne, autre

Procédure I13-9

78.17.10 ↔ Réduction fermée de fracture du tibia proximal, stabilisée par fixateur externe	79.36.11 ↔ Réduction ouverte de fracture simple du tibia proximal, avec fixation interne par vis
78.17.11 ↔ Réduction ouverte de fracture simple du tibia proximal, stabilisée par fixateur externe	79.36.12 ↔ Réduction ouverte de fracture simple du tibia proximal, avec autre fixation interne
78.17.12 ↔ Réduction ouverte de fracture multifragmentaire du tibia proximal, stabilisée par fixateur externe	79.36.13 ↔ Réduction ouverte de fracture multifragmentaire du tibia proximal, avec fixation interne par agrafes (de Blount)
79.16.10 ↔ Réduction fermée de fracture du tibia proximal, avec fixation interne par clou médullaire	79.36.14 ↔ Réduction ouverte de fracture multifragmentaire du tibia proximal, avec autre fixation interne
79.26.10 ↔ Réduction ouverte de fracture du tibia proximal, sans fixation interne	79.36.40 ↔ Réduction ouverte de fracture multifragmentaire d'autres parties du tibia, avec fixation interne
79.36.10 ↔ Réduction ouverte de fracture simple du tibia proximal, avec fixation interne par agrafes (de Blount) ou fil intermédullaire	79.56.10 ↔ Réduction ouverte de décollement épiphysaire du tibia proximal

ADRG I14**Révision d'un moignon d'amputation**

Procédure dans le tableau I14-2

DRG I14A**Révision d'un moignon d'amputation avec CC extrêmement sévères ou traitement sous vide ou diagnostic particulier**

PCCL > 3 ou Traitement sous vide ou diagnostic dans le tableau I14-1

DRG I14B**Révision d'un moignon d'amputation****Diagnostic I14-1**

M86.10	Autres ostéomyélites aiguës: Sièges multiples	M86.15	Autres ostéomyélites aiguës: Région pelvienne et cuisse
M86.11	Autres ostéomyélites aiguës: Région scapulaire	M86.16	Autres ostéomyélites aiguës: Jambe
M86.12	Autres ostéomyélites aiguës: Bras	M86.17	Autres ostéomyélites aiguës: Cheville et pied
M86.13	Autres ostéomyélites aiguës: Avant-bras		
M86.14	Autres ostéomyélites aiguës: Main		

Procédure I14-2

84.3X.00 ↔ Révision de moignon d'amputation, SAP	84.3X.12 ↔ Révision de moignon d'amputation, région de la main
84.3X.10 ↔ Révision de moignon d'amputation, région de l'épaule ou du bras	84.3X.13 ↔ Révision de moignon d'amputation, membre inférieur
84.3X.11 ↔ Révision de moignon d'amputation, région de l'avant-bras	84.3X.19 ↔ Révision de moignon d'amputation, autre site
	84.3X.99 ↔ Révision de moignon d'amputation, autre

ADRG I15**Opérations sur la boîte crânienne et le crâne facial**

Procédure dans le tableau I15-1

DRG I15A**Opérations sur la boîte crânienne et le crâne facial avec procédé particulier, âge < 16 ans**

Âge < 16 ans ou au moins une procédure dans le tableau I15-2

DRG I15B**Opérations sur la boîte crânienne et le crâne facial, âge > 15 ans****Procédure I15-1**

01.12.00 ↔ Biopsie de méninges cérébrales à ciel ouvert, SAP	01.24.3D ↔ Abord de la base du crâne, voie transnasale-transcribriforme
01.12.10 ↔ Biopsie stéréotaxique de méninges cérébrales, à ciel ouvert	01.24.3E ↔ Abord de la base du crâne, voie transnasale-transclivale
01.12.99 ↔ Biopsie de méninges cérébrales à ciel ouvert, autre	01.24.3F ↔ Abord de la base du crâne, voie transorale-transclivale
01.14.00 ↔ Biopsie du cerveau à ciel ouvert, SAP	01.24.3G ↔ Abord de la base du crâne, voie transnasale-transptérygoïdienne
01.14.10 ↔ Biopsie stéréotaxique du cerveau à ciel ouvert	01.24.99 ↔ Autre craniotomie, autre
01.14.99 ↔ Biopsie du cerveau à ciel ouvert, autre	01.25.00 ↔ Autre craniectomie, SAP
01.15 ↔ Biopsie du crâne	01.25.10 ↔ Autre craniectomie avec décompression
01.21 ↔ Incision et drainage de sinus crânien	01.25.11 ↔ Autre craniectomie pour évacuation d'hématome épidural
01.24.00 ↔ Autre craniotomie, SAP	01.25.12 ↔ Autre craniectomie pour évacuation d'empyème épidural
01.24.10 ↔ Autre craniotomie avec décompression	01.25.13 ↔ Autre craniectomie, extraction de corps étranger des os crâniens ou de l'espace épidural
01.24.11 ↔ Autre craniotomie pour évacuation d'hématome épidural	01.25.14 ↔ Autre craniectomie, insertion de matériel alloplastique ou de réservoir médicamenteux dans les os crâniens ou de l'espace épidural
01.24.12 ↔ Autre craniotomie pour évacuation d'empyème épidural	01.25.19 ↔ Autre craniectomie pour drainage de liquide épidural ou pour d'autres raisons
01.24.13 ↔ Autre craniotomie, insertion de matériel alloplastique ou de réservoir médicamenteux dans les os crâniens ou l'espace épidural	01.25.20 ↔ Autre craniectomie, recrianiectomie avec mise en place de drain
01.24.14 ↔ Autre craniotomie, ablation de matériel alloplastique ou de réservoir médicamenteux des os crâniens ou de l'espace épidural	01.25.21 ↔ Autre craniotomie, recrianiectomie pour ablation de matériel alloplastique ou de réservoir médicamenteux des os crâniens ou de l'espace épidural
01.24.15 ↔ Autre craniotomie, extraction de corps étranger des os crâniens ou de l'espace épidural	01.25.99 ↔ Autre craniectomie, autre
01.24.16 ↔ Autre craniotomie pour autre drainage de liquide épidural ou pour d'autres raisons	01.31.00 ↔ Incision des méninges cérébrales, SAP
01.24.20 ↔ Craniotomie, abord par la calotte crânienne, SAP	01.31.10 ↔ Incision des méninges cérébrales pour évacuation d'un hématome sous-dural (hygrome)
01.24.21 ↔ Trépanation de la calotte crânienne comme voie d'abord	01.31.11 ↔ Incision des méninges cérébrales pour évacuation d'un empyème sous-dural
01.24.22 ↔ Craniotomie stéréotaxique, abord par la calotte crânienne	01.31.20 ↔ Incision des méninges cérébrales pour drainage de liquide sous-dural et sous-arachnoïdien
01.24.29 ↔ Craniotomie, abord par la calotte crânienne, autre	01.31.99 ↔ Incision des méninges cérébrales, autre
01.24.30 ↔ Abord de la base du crâne, SAP	01.39.00 ↔ Autre incision du cerveau, SAP
01.24.31 ↔ Abord de la base du crâne, voie transorale	01.39.10 ↔ Autre incision du cerveau pour évacuation d'hématome intracérébral
01.24.32 ↔ Abord de la base du crâne, voie transorale, avec division du voile du palais	01.39.11 ↔ Autre incision du cerveau pour évacuation d'abcès intracérébral
01.24.33 ↔ Abord de la base du crâne, voie transorale, avec division du voile du palais ainsi que du palais osseux	01.39.19 ↔ Autre incision du cerveau, évacuation d'autre liquide intracérébral
01.24.34 ↔ Abord de la base du crâne, voie transsphénoïdale	01.39.20 ↔ Autre incision du cerveau, évacuation stéréotaxique d'hématome intracrânien
01.24.35 ↔ Abord de la base du crâne, voie transtethmoïdale	
01.24.36 ↔ Abord de la base du crâne, voie transmastoiïdienne	
01.24.37 ↔ Abord de la base du crâne, voie translabyrinthique	
01.24.38 ↔ Abord de la base du crâne, voie transpyramidale	
01.24.39 ↔ Abord de la base du crâne, autre	
01.24.3A ↔ Abord de la base du crâne, voie transcondyloïde	
01.24.3B ↔ Abord de la base du crâne, voie transorbitaire	
01.24.3C ↔ Abord de la base du crâne, avec ostéotomie type Le Fort I	

01.39.21 ↔	Autre incision du cerveau, évacuation stéréotaxique d'abcès intracrânien	02.05.20 ↔	Insertion d'un implant CAD au niveau des os de la boîte crânienne avec participation orbitaire, temporale ou frontale, jusqu'à 2 régions
01.39.29 ↔	Autre incision du cerveau, évacuation stéréotaxique d'autre liquide intracrânien	02.05.30 ↔	Insertion d'un implant CAD au niveau des os de la boîte crânienne avec participation de plusieurs régions de la face, 3 régions et plus
01.39.30 ↔	Autre incision du cerveau, extraction de corps étranger intracérébral	02.05.41 ↔	Réinsertion de plaque osseuse autologue au niveau de la boîte crânienne
01.39.40 ↔	Mise en place de dispositif de drainage externe de liquide céphalo-rachidien (ventriculaire, cisternal, sous-dural)	02.05.99 ↔	Insertion de plaques osseuses crâniennes, autre
01.39.41 ↔	Mise en place de réservoir de liquide céphalo-rachidien (ventriculaire, cisternal, sous-dural)	02.06.00 ↔	Autre ostéoplastie crânienne, SAP
01.39.42 ↔	Enlèvement de réservoir de liquide céphalo-rachidien (ventriculaire, cisternal, sous-dural)	02.06.10 ↔	Cranioplastie fronto-orbitaire pour transposition
01.39.99 ↔	Autre incision du cerveau, autre	02.06.20 ↔	Reconstruction de la boîte crânienne sans participation des os faciaux, avec un implant simple (ciment osseux, matériau alloplastique)
01.41 ↔	Opération du thalamus	02.06.30 ↔	Reconstruction de la boîte crânienne ainsi que des os faciaux avec un implant simple (ciment osseux, matériau alloplastique)
01.42 ↔	Opération du globus pallidum	02.06.99 ↔	Ostéoplastie crânienne, autre
01.51.00 ↔	Excision et destruction de lésion ou tissu du cerveau et des méninges cérébrales, SAP	02.07 ↔	Enlèvement de plaque crânienne
01.51.10 ↔	Excision de tissu tumoral des méninges cérébrales avec préparation de tissus adjacents infiltrés	02.11 ↔	Suture simple de la dure-mère cérébrale
01.51.19 ↔	Excision de tissu ou de lésion méningée cérébrale, autre	02.12.00 ↔	Autre réparation de méninges cérébrales, SAP
01.51.21 ↔	Excision de tissu intracérébral de tumeur primaire	02.12.10 ↔	Autre réparation de méninges cérébrales sans cranioplastie
01.51.22 ↔	Excision de tissu intracérébral de tumeur d'origine non cérébrale	02.12.20 ↔	Autre réparation de méninges cérébrales avec cranioplastie
01.51.29 ↔	Excision de lésion ou tissu du cerveau, autre	02.12.21 ↔	Autre duroplastie avec cranioplastie de la convexité
01.51.31 ↔	Destruction de lésion ou de tissu des méninges	02.12.22 ↔	Autre duroplastie avec cranioplastie de la charnière crânio-cervicale
01.51.41 ↔	Destruction de tissu intracérébral de tumeur primaire	02.12.31 ↔	Duroplastie fronto-basale avec lambeau pédiculé
01.51.42 ↔	Destruction de tissu intracérébral de tumeur d'origine non cérébrale	02.12.99 ↔	Autre réparation de méninges cérébrales, autre
01.51.49 ↔	Destruction de tissus ou de lésion du cerveau, autre	02.13 ↔	Ligature de vaisseaux méningés
01.52.00 ↔	Hémisphérectomie, SAP	02.14 ↔	Excision du plexus choroïde
01.52.10 ↔	Hémisphérectomie, tissu intracérébral de tumeur cérébrale primaire	02.2 ↔	Ventriculostomie
01.52.11 ↔	Hémisphérectomie, tissu intracérébral de tumeur cérébrale d'origine non cérébrale	02.31 ↔	Drainage ventriculaire vers les structures de la tête et du cou
01.52.99 ↔	Hémisphérectomie, autre	02.32 ↔	Drainage ventriculaire vers le système circulatoire
01.53.00 ↔	Lobectomie du cerveau, SAP	02.33 ↔	Drainage ventriculaire vers la cavité thoracique
01.53.10 ↔	Lobectomie du cerveau, tissu intracérébral de tumeur cérébrale primaire	02.34 ↔	Drainage ventriculaire vers la cavité et les organes abdominaux
01.53.11 ↔	Lobectomie du cerveau, tissu intracérébral de tumeur cérébrale d'origine non cérébrale	02.35 ↔	Drainage ventriculaire vers le système urinaire
01.53.99 ↔	Lobectomie du cerveau, autre	02.39 ↔	Autres drainages ventriculaires
01.59 ↔	Autre excision et destruction de tissus cérébraux ou méninges, autre	02.41.00 ↔	Irrigation et exploration de drain ventriculaire, SAP
01.6X.10 ↔	Excision et destruction de tissu tumoral de la base du crâne	02.41.10 ↔	Irrigation et exploration de drain ventriculaire, partie centrale
01.6X.11 ↔	Excision et destruction de tissu tumoral de la calotte crânienne	02.41.20 ↔	Irrigation et exploration de drain ventriculaire, partie périphérique
01.6X.20 ↔	Excision et destruction d'autre tissu pathologique de la base du crâne	02.41.99 ↔	Irrigation et exploration de drain ventriculaire, autre
01.6X.21 ↔	Excision et destruction d'autre tissu pathologique de la calotte crânienne	02.42.00 ↔	Réinsertion de drain ventriculaire, SAP
01.6X.22 ↔	Excision et destruction d'autre tissu pathologique de la calotte crâniennes avec méninges	02.42.10 ↔	Réinsertion de drain ventriculaire, partie centrale
02.01 ↔	Ouverture de suture crânienne	02.42.20 ↔	Réinsertion de drain ventriculaire, partie périphérique
02.02 ↔	Élévation de fragments osseux résultant de fracture du crâne	02.42.99 ↔	Réinsertion de drain ventriculaire, autre
02.03 ↔	Confection de volet osseux crânien	02.43 ↔	Ablation de drain ventriculaire
02.04.00 ↔	Grefe d'os crânien, SAP	02.91 ↔	Libération d'adhérences corticales
02.04.10 ↔	Grefe d'os crânien, voûte du crâne	02.92 ↔	Réparation du cerveau
02.04.99 ↔	Grefe d'os crânien, autre	02.93.30 ↔	Implantation ou remplacement d'électrodes pour neurostimulation intracrânienne, SAP
02.05.00 ↔	Insertion de plaques osseuses crâniennes, SAP	02.93.31 ↔	Implantation ou remplacement de micro-électrodes temporaires de dérivation et de stimulation monoloculaire
02.05.10 ↔	Insertion d'un implant CAD au niveau des os de la boîte crânienne sans participation des os de la face, défaut simple	02.93.32 ↔	Implantation ou remplacement de micro-électrodes temporaires de dérivation et de stimulation multiloculaire
02.05.11 ↔	Insertion d'un implant CAD au niveau des os de la boîte crânienne sans participation des os de la face, défaut important ou complexe	02.93.33 ↔	Implantation ou remplacement de micro-électrodes permanentes de dérivation et de stimulation monoloculaire
		02.93.34 ↔	Implantation ou remplacement de micro-électrodes permanentes de dérivation et de stimulation multiloculaire
		02.93.39 ↔	Implantation ou remplacement d'électrodes pour neurostimulation intracrânienne, autre

02.93.51 ↔	Enlèvement des électrodes pour neurostimulation intracrânienne	18.71.29 ↔	Reconstruction du pavillon de l'oreille, totale, autre
07.61 ↔	Excision partielle de l'hypophyse par voie sous-frontale	18.71.30 ↔	Implantation de matériel alloplastique dans la reconstruction du pavillon de l'oreille
07.62 ↔	Excision partielle de l'hypophyse, voie transsphénoïdale	18.71.99 ↔	Reconstruction du pavillon de l'oreille, autre
07.63 ↔	Excision partielle de l'hypophyse, approche non précisée	20.99.10 ↔	Implantation d'ancrages osseux dans l'os pétreux, l'oreille moyenne ou interne
07.64 ↔	Excision totale de l'hypophyse, voie sous-frontale	20.99.20 ↔	Fermeture de fistule labyrinthique
07.65 ↔	Excision totale de l'hypophyse, voie transsphénoïdale	20.99.30 ↔	Enlèvement d'implant cochléaire ou d'aide auditive implantable
07.68 ↔	Excision totale de l'hypophyse, autre voie précisée	20.99.99 ↔	Autres opérations de l'oreille moyenne et interne, autre
07.69 ↔	Excision totale de l'hypophyse, approche non précisée	22.79.00 ↔	Autre réparation de sinus paranasal, SAP
18.71.00 ↔	Reconstruction du pavillon de l'oreille, SAP	22.79.10 ↔	Réparation de l'os frontal
18.71.10 ↔	Reconstruction du pavillon de l'oreille, partielle, SAP	22.79.11 ↔	Réparation ou cranialisation de paroi de sinus frontal
18.71.11 ↔	Reconstruction du pavillon de l'oreille, partielle, avec extenseur tissulaire	22.79.19 ↔	Autre réparation de sinus paranasal, autre
18.71.12 ↔	Reconstruction du pavillon de l'oreille, partielle, avec lambeau aponévrotique	38.01 ↔	Incision de vaisseaux intracrâniens
18.71.13 ↔	Reconstruction du pavillon de l'oreille, partielle, avec greffe de cartilage	38.31 ↔	Réséction de vaisseaux intracrâniens, avec anastomose
18.71.19 ↔	Reconstruction du pavillon de l'oreille, partielle, autre	38.61 ↔	Autre excision de vaisseaux intracrâniens
18.71.20 ↔	Reconstruction du pavillon de l'oreille, totale, SAP	38.81 ↔	Autre occlusion chirurgicale de vaisseaux intracrâniens
18.71.21 ↔	Reconstruction du pavillon de l'oreille, totale, avec extenseur tissulaire	76.92.20 ↔	Insertion d'un implant CAD au niveau des os de la face, sans participation de la boîte crânienne, jusqu'à 2 régions
18.71.22 ↔	Reconstruction du pavillon de l'oreille, totale, avec lambeau aponévrotique	76.92.21 ↔	Insertion d'un implant CAD au niveau des os de la face, sans participation de la boîte crânienne, 3 régions et plus
18.71.23 ↔	Reconstruction du pavillon de l'oreille, totale, avec greffe de cartilage	76.92.30 ↔	Insertion d'implant CAD pour réparer un défaut maxillaire simple
		76.92.31 ↔	Insertion d'implant CAD pour réparer un défaut maxillaire important ou complexe

Procédure I15-2

00.9A.61 ‡↔	Utilisation d'implants, spécifiques au patient, fabriqués en préopératoire par imagerie tridimensionnelle	02.05.11 ↔	Insertion d'un implant CAD au niveau des os de la boîte crânienne sans participation des os de la face, défaut important ou complexe
00.9A.62 ‡↔	Utilisation d'implants, spécifiques au patient, adaptés en préopératoire par imagerie tridimensionnelle	02.05.20 ↔	Insertion d'un implant CAD au niveau des os de la boîte crânienne avec participation orbitaire, temporale ou frontale, jusqu'à 2 régions
00.9A.63 ‡↔	Utilisation peropératoire de guides de navigation (comprend: coupe, forage, le positionnement) de fabrication préopératoire, par imagerie tridimensionnelle, spécifiquement adaptés au patient	02.05.30 ↔	Insertion d'un implant CAD au niveau des os de la boîte crânienne avec participation de plusieurs régions de la face, 3 régions et plus
00.9A.64 ‡↔	Utilisation d'implants spécifiques au patient, fabriqués en préopératoire par imagerie 3D ainsi que par imprimante 3D	76.92.21 ↔	Insertion d'un implant CAD au niveau des os de la face, sans participation de la boîte crânienne, 3 régions et plus
02.05.10 ↔	Insertion d'un implant CAD au niveau des os de la boîte crânienne sans participation des os de la face, défaut simple	76.92.31 ↔	Insertion d'implant CAD pour réparer un défaut maxillaire important ou complexe

ADRG I17

Opérations sur le crâne facial

Procédure dans le tableau I17-1

DRG I17Z

Opérations sur le crâne facial

Procédure I17-1

02.03 ↔	Confection de volet osseux crânien	08.61.11 ↔	Reconstruction de paupière avec greffe cutanée
08.43 ↔	Réparation d'entropion ou d'ectropion avec résection cunéiforme	08.62 ↔	Reconstruction de paupière avec greffe de muqueuse
08.44.00 ↔	Réparation d'entropion ou d'ectropion par plastie de paupière, SAP	08.64 ↔	Reconstruction de paupière avec lambeau tarsoconjunctival
08.44.10 ↔	Réparation d'entropion ou d'ectropion par plastie de paupière, raccourcissement horizontal de la paupière	08.69.00 ↔	Autre reconstruction de paupière avec lambeau ou greffe, SAP
08.44.99 ↔	Réparation d'entropion ou d'ectropion par plastie de paupière, autre	08.69.10 ↔	Reconstruction de paupière avec du cartilage
08.61.10 ↔	Reconstruction de paupière avec lambeau cutané	08.69.11 ↔	Reconstruction de paupière avec du matériau alloplastique

08.69.12 ↔	Reconstruction de paupière avec plastie par lambeau de glissement et de rotation	16.62.29 ↔	Autre remplacement d'implant oculaire
08.69.13 ↔	Reconstruction de paupière par allongement de la paupière supérieure	16.62.99 ↔	Révision et réinsertion d'implant oculaire, autre
08.69.99 ↔	Autre reconstruction de paupière avec lambeau ou greffe, autre	16.63 ↔	Révision de cavité d'énucléation avec greffe
08.82 ↔	Réparation de lacération de paupière impliquant le rebord, épaisseur partielle	16.64 ↔	Autre révision de cavité d'énucléation
08.83 ↔	Autre réparation de lacération de paupière, épaisseur partielle	16.65.00 ↔	Greffe secondaire à une cavité orbitaire après exentération, SAP
08.84 ↔	Réparation de lacération de paupière impliquant le rebord, épaisseur complète	16.65.10 ↔	Greffe secondaire à une cavité orbitaire après exentération, greffe dermo-adipeuse
08.85 ↔	Autre réparation de lacération de paupière, épaisseur complète	16.65.99 ↔	Greffe secondaire à une cavité orbitaire après exentération, autre
15.29.00 ↔	Autre opération d'un seul muscle extraoculaire, SAP	16.66 ↔	Autre révision après exentération de cavité orbitaire
15.29.01 ↔	Autre opération d'un seul muscle extraoculaire droit	16.81 ↔	Réparation de lésion de l'orbite
15.29.02 ↔	Autre opération d'un seul muscle extraoculaire oblique	16.82 ↔	Réparation de rupture de globe oculaire
15.29.09 ↔	Autre opération d'un seul muscle extraoculaire, autre	16.89 ↔	Réparation de traumatisme de l'orbite ou du globe oculaire, autre
15.29.10 ↔	Lyse d'adhérences d'un seul muscle extraoculaire, SAP	16.98.10 ↔	Reconstruction de l'orbite, SAP
15.29.11 ↔	Lyse d'adhérences d'un seul muscle extraoculaire droit	16.98.19 ↔	Autre réparation de paroi orbitaire
15.29.12 ↔	Lyse d'adhérences d'un seul muscle extraoculaire oblique	16.98.20 ↔	Décompression osseuse de l'orbite
15.29.19 ↔	Lyse d'adhérences d'un seul muscle extraoculaire, autre	16.98.21 ↔	Résection de tissu adipeux de l'orbite
15.29.30 ↔	Détachement d'un seul muscle extraoculaire, SAP	21.72 ↔	Réduction ouverte de fracture du nez
15.29.31 ↔	Détachement d'un seul muscle extraoculaire droit	22.9X.00 ↔	Autres opérations de sinus paranasaux, SAP
15.29.32 ↔	Détachement d'un seul muscle extraoculaire oblique	22.9X.10 ↔	Autres opérations de sinus maxillaire
15.29.39 ↔	Détachement d'un seul muscle extraoculaire, autre	22.9X.11 ↔	Autres opérations de sinus ethmoïdal et sphénoïdal
15.29.40 ↔	Refixation d'un seul muscle extraoculaire, SAP	22.9X.12 ↔	Autre opération de sinus frontal
15.29.41 ↔	Refixation d'un seul muscle extraoculaire droit	22.9X.13 ↔	Désinfection du sinus ethmoïdal ainsi que d'un ou plusieurs autres sinus paranasaux
15.29.42 ↔	Refixation d'un seul muscle extraoculaire oblique	22.9X.14 ↔	Sphéno-ethmoïdectomie
15.29.49 ↔	Refixation d'un seul muscle extraoculaire, autre	22.9X.20 ↔	Opération radicale de plusieurs sinus paranasaux
15.6 ↔	Révision de chirurgie de muscle extraoculaire	22.9X.21 ↔	Opération radicale de plusieurs sinus paranasaux, avec invasion de la fosse ptérygopalatine
16.01 ↔	Orbitotomie avec volet osseux	22.9X.22 ↔	Opération de plusieurs sinus paranasaux, par voie intranasale, avec curetage d'abcès
16.02 ↔	Orbitotomie avec l'insertion d'implant orbitaire	22.9X.23 ↔	Opération de plusieurs sinus paranasaux, par voie intranasale, avec exposition de la base du crâne
16.23.11 ↔	Biopsie de l'orbite, chirurgicale ouverte	22.9X.24 ↔	Opération de plusieurs sinus paranasaux, par voie intranasale, avec ablation partielle de la lame papyracée ou incision de la périorbite
16.51.00 ↔	Exentération d'orbite avec ablation de structure adjacente, SAP	22.9X.25 ↔	Opération de plusieurs sinus paranasaux, abords intranasal et externe combinés
16.51.10 ↔	Exentération d'orbite avec ablation de structure adjacente, avec conservation de la peau palpébrale	22.9X.29 ↔	Opération de plusieurs sinus paranasaux, autre
16.51.11 ↔	Exentération d'orbite avec ablation de structure adjacente, sans conservation de la peau palpébrale	22.9X.99 ↔	Autres opérations de sinus paranasaux, autre
16.51.99 ↔	Exentération d'orbite avec ablation de structure adjacente, autre	27.32.00 ↔	Excision ou destruction large de lésion ou de tissu du palais osseux, SAP
16.52.00 ↔	Exentération d'orbite avec enlèvement thérapeutique d'os de l'orbite, SAP	27.32.10 ↔	Extirpation totale transorale de lésion ou de tissu du palais osseux
16.52.10 ↔	Exentération d'orbite avec enlèvement thérapeutique d'os de l'orbite, avec conservation de la peau palpébrale	27.32.11 ↔	Excision radicale transmandibulaire [résection en bloc] de lésion ou de tissu du palais osseux
16.52.11 ↔	Exentération d'orbite avec enlèvement thérapeutique d'os de l'orbite, sans conservation de la peau palpébrale	27.32.12 ↔	Excision radicale transfaciale [résection en bloc] de lésion ou de tissu du palais osseux
16.52.99 ↔	Exentération d'orbite avec enlèvement thérapeutique d'os de l'orbite, autre	27.32.99 ↔	Excision ou destruction large de lésion ou de tissu du palais osseux, autre
16.59.00 ↔	Autre exentération d'orbite, SAP	27.55.00 ↔	Greffe de peau totale de la lèvre et de la bouche, SAP
16.59.10 ↔	Autre exentération d'orbite avec conservation de la peau palpébrale	27.55.10 ↔	Greffe de peau totale de la lèvre et de la bouche, non étendue
16.59.11 ↔	Autre exentération d'orbite sans conservation de la peau palpébrale	27.55.20 ↔	Greffe de peau totale de la lèvre et de la bouche, étendue
16.59.99 ↔	Autre exentération d'orbite, autre	27.55.99 ↔	Greffe de peau totale de la lèvre et de la bouche, autre
16.61.00 ↔	Insertion secondaire d'implant oculaire, SAP	27.56.10 ↔	Greffe de peau d'épaisseur partielle de la lèvre et de la bouche, non étendue
16.61.10 ↔	Insertion secondaire d'implant oculaire, greffe dermo-adipeuse	27.56.20 ↔	Greffe de peau d'épaisseur partielle de la lèvre et de la bouche, étendue
16.61.99 ↔	Insertion secondaire d'implant oculaire, autre	27.56.30 ↔	Hétérogreffe de peau à la lèvre, non étendue
16.62.00 ↔	Révision et réinsertion d'implant oculaire, SAP	27.56.40 ↔	Hétérogreffe de peau à la lèvre, étendue
16.62.10 ↔	Révision d'implant oculaire	27.56.50 ↔	Homogreffe de peau à la lèvre, non étendue
16.62.20 ↔	Remplacement d'implant oculaire, insertion de greffe dermo-adipeuse	27.56.60 ↔	Homogreffe de peau à la lèvre, étendue
		27.56.99 ↔	Autre greffe de peau de la lèvre et de la bouche, autre
		27.57.11 ↔	Attachement de lambeau pédiculé à la lèvre et à la bouche

27.57.99 ↔	Attachement de lambeau pédiculé ou libre à la lèvre et à la bouche, autre	76.5X.29 ↔	Discoplastie sur l'articulation temporo-mandibulaire, autre
27.62.00 ↔	Correction de fente palatine, SAP	76.5X.30 ↔	Extirpation du disque articulaire [dissectomie] avec reconstruction de l'articulation temporo-mandibulaire
27.62.10 ↔	Réparation plastique primaire du palais osseux, sans greffe osseuse	76.5X.39 ↔	Extirpation du disque articulaire [dissectomie] de l'articulation temporo-mandibulaire, autre
27.62.11 ↔	Réparation plastique primaire du palais osseux, avec greffe osseuse	76.5X.40 ↔	Résection du tubercule articulaire de l'articulation temporo-mandibulaire
27.62.20 ↔	Réparation plastique secondaire du palais osseux, sans greffe osseuse	76.5X.41 ↔	Plastie de reconstruction de l'articulation temporo-mandibulaire
27.62.99 ↔	Correction de fente palatine, autre	76.5X.42 ↔	Stabilisation (limitant la mobilité) de l'articulation temporo-mandibulaire
27.63.00 ↔	Révision de réparation de fente palatine, SAP	76.5X.50 ↔	Extraction arthroscopique de souris de l'articulation temporo-mandibulaire
27.63.10 ↔	Révision de réparation de fente palatine par maxilloplastie	76.5X.59 ↔	Extraction de souris de l'articulation temporo-mandibulaire, autre
27.63.11 ↔	Révision de réparation de fente palatine, maxilloplastie avec ostéoplastie	76.5X.60 ↔	Implantation d'endoprothèse dans l'articulation temporo-mandibulaire
27.63.20 ↔	Révision de réparation de fente palatine, opération secondaire de fente maxillaire	76.5X.61 ↔	Remplacement d'endoprothèse dans l'articulation temporo-mandibulaire
27.63.99 ↔	Révision de réparation de fente palatine, autre	76.5X.70 ↔	Implantation d'une endoprothèse totale d'articulation temporo-mandibulaire avec des composants préfabriqués
76.09.10 ↔	Réostéotomie après réduction de fracture d'os de la face	76.5X.71 ↔	Implantation d'une endoprothèse totale d'articulation temporo-mandibulaire avec des composants CAD-CAM [CAO/FAO]
76.2X.00 ↔	Excision ou destruction locale de lésion et de tissu d'os de la face, SAP	76.5X.90 ↔	Autre arthroplastie ou discoplastie de l'articulation temporo-mandibulaire
76.2X.10 ↔	Décortication d'os de la face	76.5X.99 ↔	Arthroplastie temporo-mandibulaire, autre
76.2X.11 ↔	Excision de tissu périostique d'os de la face	76.61.00 ↔	Ostéoplastie fermée [ostéotomie] de branche mandibulaire, SAP
76.2X.12 ↔	Résection (ostectomie modelante) d'os de la face	76.61.10 ↔	Ostéoplastie fermée [ostéotomie] de branche mandibulaire, sans distraction
76.2X.20 ↔	Destruction de lésion et de tissu d'os de la face	76.61.20 ↔	Ostéoplastie fermée [ostéotomie] de branche mandibulaire, avec distraction
76.2X.31 ↔	Excision d'os pour greffe, os de la face	76.61.99 ↔	Ostéoplastie fermée [ostéotomie] de branche mandibulaire, autre
76.2X.99 ↔	Excision ou destruction locale de lésion et de tissu d'os de la face, autre	76.62.00 ↔	Ostéoplastie ouverte [ostéotomie] de branche mandibulaire, SAP
76.31.00 ↔	Mandibulectomie partielle, SAP	76.62.10 ↔	Ostéoplastie ouverte [ostéotomie] de branche mandibulaire, sans distraction
76.31.10 ↔	Mandibulectomie partielle sans reconstruction	76.62.20 ↔	Ostéoplastie ouverte [ostéotomie] de branche mandibulaire, avec distraction
76.31.21 ↔	Mandibulectomie partielle avec interruption de continuité ainsi que reconstruction alloplastique	76.62.99 ↔	Ostéoplastie ouverte [ostéotomie] de branche mandibulaire, autre
76.31.29 ↔	Mandibulectomie partielle avec autre reconstruction	76.63.00 ↔	Ostéoplastie [ostéotomie] du corps de la mandibule, SAP
76.31.99 ↔	Mandibulectomie partielle, autre	76.63.10 ↔	Ostéoplastie [ostéotomie] de l'os maxillaire de la crête alvéolaire latérale ou avec interruption de continuité frontale, sans distraction
76.39.00 ↔	Ostectomie partielle d'autre os de la face, SAP	76.63.11 ↔	Ostéoplastie [ostéotomie] de l'os maxillaire de la crête alvéolaire latérale ou avec interruption de continuité de la branche mandibulaire horizontale, sans distraction
76.39.11 ↔	Ostectomie partielle d'autre os de la face, reconstruction des tissus mous et durs	76.63.12 ↔	Ostéoplastie [ostéotomie] pour déplacement du menton, sans distraction
76.39.19 ↔	Ostectomie partielle d'autre os de la face, autre réparation	76.63.20 ↔	Déplacement du processus alvéolaire par distraction horizontale après ostéotomie
76.39.99 ↔	Ostectomie partielle d'autre os de la face, autre	76.63.21 ↔	Déplacement de la mandibule par distraction après ostéotomie sur la branche mandibulaire horizontale
76.41.00 ↔	Mandibulectomie totale avec reconstruction simultanée, SAP	76.63.99 ↔	Ostéoplastie [ostéotomie] du corps de la mandibule, autre
76.41.99 ↔	Mandibulectomie totale avec reconstruction simultanée, autre	76.64 ↔	Autre chirurgie orthognathique de la mandibule
76.42 ↔	Autre mandibulectomie totale	76.65.00 ↔	Ostéoplastie [ostéotomie] segmentaire de l'os maxillaire, SAP
76.43.00 ↔	Autre reconstruction de la mandibule, SAP	76.65.10 ↔	Ostéoplastie [ostéotomie] segmentaire de l'os maxillaire, sans distraction
76.43.11 ↔	Insertion d'implant CAD pour réparer un défaut mandibulaire simple	76.65.20 ↔	Ostéotomie de l'os maxillaire de la crête alvéolaire frontale, avec distraction
76.43.12 ↔	Insertion d'implant CAD pour réparer un défaut mandibulaire important ou complexe		
76.43.99 ↔	Autre reconstruction de la mandibule, autre		
76.44.00 ↔	Ostectomie totale d'autre os de la face avec reconstruction simultanée, SAP		
76.44.11 ↔	Ostectomie totale d'autre os de la face, reconstruction avec transplant non vascularisé		
76.44.19 ↔	Ostectomie totale d'autre os de la face, avec autre reconstruction		
76.44.99 ↔	Ostectomie totale d'autre os de la face avec reconstruction simultanée, autre		
76.45 ↔	Autre ostectomie totale d'os de la face		
76.46.00 ↔	Autre reconstruction d'autre os de la face, SAP		
76.46.99 ↔	Autre reconstruction d'autre os de la face, autre		
76.5X.00 ↔	Arthroplastie temporo-mandibulaire, SAP		
76.5X.10 ↔	Condylectomie avec reconstruction de l'articulation temporo-mandibulaire		
76.5X.19 ↔	Condylectomie sur l'articulation temporo-mandibulaire, autre		
76.5X.20 ↔	Discoplastie avec reconstruction de l'articulation temporo-mandibulaire		

76.65.21 ↔	Ostéotomie de l'os maxillaire de la crête alvéolaire latérale, avec distraction	76.76.20 ↔	Réduction ouverte (abord externe) de fracture unique ou multiple de branche mandibulaire
76.65.22 ↔	Ostéotomie de l'os maxillaire de la crête alvéolaire frontale ainsi que latérale en plusieurs segments, avec distraction	76.76.21 ↔	Réduction ouverte (abord transoral) de fracture unique ou multiple de branche mandibulaire
76.65.99 ↔	Ostéoplastie [ostéotomie] segmentaire de l'os maxillaire, autre	76.76.30 ↔	Réduction ouverte (abord transoral ou externe) de fracture de processus articulaire de la mandibule
76.66.00 ↔	Ostéoplastie [ostéotomie] totale de l'os maxillaire, SAP	76.76.99 ↔	Réduction ouverte de fracture de la mandibule, autre
76.66.10 ↔	Ostéoplastie [ostéotomie] totale de l'os maxillaire, sans distraction	76.77.00 ↔	Réduction ouverte de fracture alvéolo-dentaire, SAP
76.66.20 ↔	Ostéotomie de l'os maxillaire de type Le Fort I d'un seul tenant, avec distraction	76.77.10 ↔	Réduction ouverte de fracture alvéolo-dentaire de l'os maxillaire
76.66.21 ↔	Ostéotomie de l'os maxillaire de type Le Fort I en deux segments, avec distraction	76.77.11 ↔	Réduction ouverte de fracture alvéolo-dentaire de la mandibule
76.66.22 ↔	Ostéotomie de l'os maxillaire de type Le Fort I en trois segments ou plus, avec distraction	76.77.99 ↔	Réduction ouverte de fracture alvéolo-dentaire, autre
76.66.30 ↔	Reconstruction ainsi que plastie d'augmentation de l'os maxillaire par greffe d'os total	76.78.11 ↔	Réduction endoscopique de fracture de paroi antérieure de sinus frontal
76.66.99 ↔	Ostéoplastie [ostéotomie] totale de l'os maxillaire, autre	76.78.21 ↔	Réduction endoscopique de fracture orbitaire
76.67 ↔	Génioplastie de réduction	76.79.00 ↔	Autre réduction ouverte de fracture d'os de la face, SAP
76.68 ↔	Génioplastie d'augmentation	76.79.10 ↔	Autre réduction ouverte de fracture de toit de l'orbite
76.69.10 ↔	Ostéotomie de déplacement du massif facial de type Le Fort II ou Le Fort III, sans distraction	76.79.11 ↔	Autre réduction ouverte de fracture de paroi orbitaire latérale
76.69.20 ↔	Ostéotomie de déplacement du massif facial de type Le Fort II, avec distraction	76.79.19 ↔	Autre réduction ouverte d'autre fracture orbitaire
76.69.21 ↔	Ostéotomie de déplacement du massif facial de type Le Fort II, combinée avec autre ostéotomie, avec distraction	76.79.20 ↔	Autre réduction ouverte de fracture de paroi de sinus frontal
76.69.30 ↔	Ostéotomie de déplacement du massif facial de type Le Fort III, avec distraction	76.79.30 ↔	Autre réduction ouverte de fracture naso-ethmoïdale
76.69.40 ↔	Ostéotomie de déplacement du massif facial de type Le Fort III, combinée avec ostéotomie de type Le Fort I, avec distraction	76.79.31 ↔	Autre réduction ouverte de fracture centrolatérale du massif facial
76.69.90 ↔	Autre ostéotomie de déplacement du massif facial	76.79.39 ↔	Autre réduction ouverte d'autre fracture latérale du massif facial
76.70 ↔	Réduction de fracture d'os de la face, SAP	76.79.40 ↔	Autre réduction ouverte de fractures multiples du massif facial
76.72 ↔	Réduction ouverte de fracture de l'os malaire et de l'arcade zygomatique	76.79.99 ↔	Autre réduction ouverte de fracture d'os de la face, autre
76.74 ↔	Réduction ouverte de fracture du maxillaire	76.91.00 ↔	Greffe osseuse d'os de la face, SAP
76.76.00 ↔	Réduction ouverte de fracture de la mandibule, SAP	76.91.10 ↔	Greffe osseuse d'os de la face
76.76.10 ↔	Réduction ouverte de fracture simple du corps mandibulaire	76.91.11 ↔	Greffe osseuse d'os de la face, fragment à pédicule vascularisé
76.76.11 ↔	Réduction ouverte de fracture multiple du corps mandibulaire	76.91.99 ↔	Greffe osseuse d'os de la face, autre
		76.94 ↔	Réduction ouverte de luxation temporo-mandibulaire

ADRG I18**Arthroscopie y compris biopsie ou autres interventions sur les os ou articulations**

Procédure dans le tableau I18-1 ou au moins une procédure dans le tableau I18-2

DRG I18A**Arthroscopie y compris biopsie ou autres interventions sur les os ou articulations, avec intervention particulière ou âge < 16 ans, plus d'un jour d'hospitalisation**

(Durée de séjour > 1 jour) et (Âge < 16 ans ou au moins une procédure dans le tableau I18-3)

DRG I18B**Arthroscopie y compris biopsie ou autres interventions sur les os ou articulations, âge > 15 ans, plus d'un jour d'hospitalisation**

Durée de séjour > 1 jour

DRG I18C**Arthroscopie y compris biopsie ou autres interventions sur les os ou articulations, un jour d'hospitalisation****Procédure I18-1**

77.16.10 ↔	Autre incision osseuse sans section, rotule, exploration et forage de l'os	77.16.11 ↔	Autre incision osseuse sans section, rotule, extraction de corps étranger
------------	--	------------	---

77.16.12 ↔	Autre incision osseuse sans section, rotule, insertion et enlèvement de réservoir médicamenteux	80.46.99 ↔	Section de capsule articulaire, de ligament ou de cartilage, genou, autre
77.16.13 ↔	Autre incision osseuse sans section, rotule, drainage	80.76.00 ↔	Synovectomie, genou, SAP
77.63.20 ↔	Débridement, radius et cubitus	80.76.10 ↔	Synovectomie arthroscopique du genou
77.63.99 ↔	Excision locale et destruction de lésion ou de tissu osseux, radius et cubitus, autre	80.76.11 ↔	Synovectomie arthroscopique de l'articulation tibio-péronière supérieure
77.66.20 ↔	Débridement, rotule	80.76.20 ↔	Synovectomie ouverte du genou
77.66.99 ↔	Excision locale et destruction de lésion ou de tissu osseux, rotule, autre	80.76.21 ↔	Synovectomie ouverte de l'articulation tibio-péronière supérieure
77.67.10 ↔	Excision locale et destruction de lésion ou de tissu osseux, tibia	80.76.99 ↔	Synovectomie, genou, autre
77.67.11 ↔	Excision locale et destruction de lésion ou de tissu osseux, péroné	80.86.00 ↔	Autre excision ou destruction locale de lésion articulaire, genou, SAP
77.67.20 ↔	Débridement, tibia	80.86.10 ↔	Excision ou destruction locale de lésion articulaire du genou sous arthroscopie
77.67.21 ↔	Débridement, péroné	80.86.11 ↔	Débridement de l'articulation du genou
77.67.99 ↔	Excision locale et destruction de lésion ou de tissu osseux, tibia et péroné, autre	80.86.12 ↔	Excision de kyste de l'articulation du genou
77.86 ↔	Autre ostectomie partielle, rotule	80.86.13 ↔	Excision de kyste méniscal de l'articulation du genou
77.96 ↔	Ostectomie totale, rotule	80.86.99 ↔	Autre excision ou destruction locale de lésion articulaire, genou, autre
78.16.10 ↔	Réduction fermée de fracture de la rotule, stabilisée par fixateur externe	81.46 ↔	Autre réparation de ligament collatéral
78.16.11 ↔	Réduction ouverte de fracture de la rotule, stabilisée par fixateur externe	81.47.10 ↔	Refixation d'un fragment ostéocondral, genou
78.16.99 ↔	Application de fixateur externe, rotule (inclus réduction de fracture), autre	81.47.11 ↔	Refixation d'un fragment ostéocondral sous arthroscopie, genou
78.56.00 ↔	Fixation interne de l'os sans réduction de fracture, rotule, SAP	81.47.12 ↔	Plastie d'os spongieux sous-chondral, genou
78.56.10 ↔	Révision sans remplacement de matériel d'ostéosynthèse, rotule	81.47.13 ↔	Plastie d'os spongieux sous-chondral sous arthroscopie, genou
78.56.99 ↔	Fixation interne de l'os sans réduction de fracture, rotule, autre	81.47.14 ↔	Refixation chirurgicale ouverte du ménisque, genou
78.96 ↔	Insertion de stimulateur de croissance osseuse, rotule	81.47.15 ↔	Refixation arthroscopique du ménisque, genou
79.19.30 ↔	Réduction fermée de fracture de la rotule, avec fixation interne	81.47.19 ↔	Refixation osseuse chirurgicale ouverte de ligament croisé, genou
79.29.00 ↔	Réduction ouverte de fracture osseuse, autre site spécifié, sans fixation interne, SAP	81.47.20 ↔	Refixation osseuse arthroscopique de ligament croisé, genou
79.29.30 ↔	Réduction ouverte de fracture, sans fixation interne, rotule	81.47.23 ↔	Incision de l'os sous-chondral, genou, chirurgie ouverte
79.29.99 ↔	Réduction ouverte de fracture osseuse, autre site spécifié, sans fixation interne, autre	81.47.24 ↔	Incision de l'os sous-chondral sous arthroscopie, genou
79.39.40 ↔	Réduction ouverte de fracture de la rotule, avec fixation interne	81.47.25 ↔	Incision de l'os sous-chondral avec insertion d'implant acellulaire sous arthroscopie, genou
79.59.00 ↔	Réduction ouverte de décollement épiphysaire d'autre os spécifié, SAP	81.47.26 ↔	Implantation dans le genou d'un substitut de cartilage métallique spécifiquement adapté au patient
79.59.10 ↔	Réduction ouverte de décollement épiphysaire de la rotule	81.47.27 ↔	Arthroplastie de résection du genou
79.59.99 ↔	Réduction ouverte de décollement épiphysaire d'autre os spécifié, autre	81.47.28 ↔	Incision chirurgicale ouverte de l'os sous-chondral avec insertion d'implant acellulaire, genou
79.86.00 ↔	Réduction ouverte de luxation du genou, SAP	81.47.2A ↔	Implantation dans le genou d'un substitut de cartilage métallique non spécifiquement adapté au patient
79.86.10 ↔	Réduction ouverte de luxation de l'articulation tibio-péronière proximale	81.47.30 ↔	Autre refixation et suture de l'appareil capsulo-ligamentaire du genou
79.86.19 ↔	Réduction ouverte de luxation de l'articulation du genou	81.47.31 ↔	Autre ligamentoplastie chirurgicale ouverte du genou
79.86.99 ↔	Réduction ouverte de luxation du genou, autre	81.47.40 ↔	Autre réparation du genou, de la rotule et de ses structures de maintien
80.16.00 ↔	Autre arthrotomie, genou, SAP	81.55 ↔	Révision sans remplacement d'une endoprothèse de genou
80.16.10 ↔	Arthrotomie arthroscopique du genou, lavage articulaire avec drainage	81.95.00 ↔	Suture de capsule ou de ligament d'autre articulation du membre inférieur, SAP
80.16.11 ↔	Arthrotomie arthroscopique du genou, ablation de souris articulaire	81.95.09 ↔	Suture de capsule ou de ligament d'autre articulation de membre inférieur, autre
80.16.12 ↔	Arthrotomie arthroscopique du genou, insertion ou enlèvement de réservoir médicamenteux	81.95.10 ↔	Suture du ligament croisé antérieur, sous arthroscopie
80.16.20 ↔	Arthrotomie du genou, lavage articulaire avec drainage	81.95.11 ↔	Suture du ligament croisé antérieur, par chirurgie ouverte
80.16.21 ↔	Arthrotomie du genou, ablation de souris articulaire	81.95.12 ↔	Suture du ligament croisé postérieur, sous arthroscopie
80.16.99 ↔	Autre arthrotomie, genou, autre	81.95.13 ↔	Suture du ligament croisé postérieur, par chirurgie ouverte
80.46.10 ↔	Section de capsule articulaire, de ligament ou de cartilage, articulation du genou	81.95.14 ↔	Suture arthroscopique de l'appareil capsulo-ligamentaire interne avec implication méniscale
80.46.20 ↔	Section de capsule articulaire, de ligament ou de cartilage, articulation tibio-péronière supérieure	81.95.15 ↔	Suture chirurgicale ouverte de l'appareil capsulo-ligamentaire interne avec implication méniscale

81.95.16 ↔	Suture de l'appareil capsulo-ligamentaire externe, sous arthroscopie	81.99.3B ↔	Opération arthroscopique de cartilage articulaire, articulation tibio-péronière supérieure
81.95.17 ↔	Suture de l'appareil capsulo-ligamentaire externe, par chirurgie ouverte	81.99.4A ↔	Opération chirurgicale ouverte de cartilage articulaire et de ménisque, genou
81.95.18 ↔	Suture de l'appareil capsulo-ligamentaire dorsal, par chirurgie ouverte	81.99.4B ↔	Opération chirurgicale ouverte de cartilage articulaire, articulation tibio-péronière supérieure
81.95.1A ↔	Suture de l'appareil capsulo-ligamentaire dorsal, sous arthroscopie	81.99.5A ↔	Arthrorise et fixation temporaire d'une articulation, genou
81.95.21 ↔	Suture de capsule ou de ligament de la hanche, par chirurgie ouverte	81.99.5B ↔	Arthrorise et fixation temporaire d'une articulation, articulation tibio-péronière supérieure
81.95.22 ↔	Suture de capsule ou de ligament de la hanche, par arthroscopie	81.99.82 ↔	Autre opération arthroscopique d'articulation, genou
81.96.93 ↔	Autre intervention de réparation et de plastie articulaire, implantation/ablation de ménisque en collagène	81.99.9A ↔	Autre opération chirurgicale ouverte d'articulation et de cartilage articulaire, articulation tibio-péronière supérieure
81.96.94 ↔	Autre intervention de réparation et de plastie articulaire, implantation/ablation de ménisque en collagène sous arthroscopie	81.9A.1C ↔	Grefe de cartilage et implantation de tissu cultivé in vitro, articulation du genou, par arthroscopie
81.99.1A ↔	Révision arthroscopique d'articulation, genou	81.9A.2C ↔	Grefe de cartilage et implantation de tissu cultivé in vitro, articulation du genou, par chirurgie ouverte
81.99.1B ↔	Révision arthroscopique d'articulation, articulation tibio-péronière supérieure	81.9A.5C ↔	Grefe de cartilage par transfert ostéo-articulaire [système OATS], plastie en mosaïque, articulation du genou, par arthroscopie
81.99.2A ↔	Révision chirurgicale ouverte d'articulation, genou	81.9A.6C ↔	Grefe de cartilage par transfert ostéo-articulaire [système OATS], plastie en mosaïque, articulation du genou, par chirurgie ouverte
81.99.2B ↔	Révision chirurgicale ouverte d'articulation, articulation tibio-péronière supérieure		
81.99.3A ↔	Opération arthroscopique de cartilage articulaire et de ménisque, genou		

Procédure I18-2

01.15 ↔	Biopsie du crâne	7A.25 ↔	Excision locale de lésion ou de tissu osseux, vertèbre
34.22 ↔	Médiastinoscopie	80.26 ↔	Arthroscopie, genou
76.11.11 ↔	Biopsie ouverte (par incision) d'os de la face	80.29.10 ↔	Arthroscopie diagnostique de l'articulation temporo-mandibulaire
76.11.99 ↔	Biopsie d'os de la face, autre	80.29.11 ↔	Arthroscopie diagnostique d'articulation thoracique
76.19.11 ↔	Biopsie ouverte (par incision) de l'articulation temporo-mandibulaire	80.29.99 ↔	Arthroscopie, autre site spécifié, autre
76.19.12 ↔	Biopsie de l'articulation temporo-mandibulaire par arthroscopie	80.36.20 ↔	Biopsie articulaire du genou sous arthroscopie
77.40.20 ↔	Biopsie osseuse, site non spécifié, biopsie ouverte	80.36.30 ↔	Biopsie articulaire ouverte du genou
77.41.20 ↔	Biopsie osseuse, clavicule, omoplate, côtes et sternum, biopsie ouverte	80.36.99 ↔	Biopsie d'articulation, genou, autre
77.41.99 ↔	Biopsie osseuse, clavicule, omoplate, côtes et sternum, autre	80.37.30 ↔	Biopsie articulaire ouverte de la cheville
77.42.20 ↔	Biopsie osseuse, humérus, biopsie ouverte	80.37.99 ↔	Biopsie d'articulation, cheville, autre
77.42.99 ↔	Biopsie osseuse, humérus, autre	80.39.21 ↔	Biopsie de l'articulation sternoclaviculaire sous arthroscopie
77.43.20 ↔	Biopsie osseuse, radius et cubitus, biopsie ouverte	80.39.29 ↔	Biopsie articulaire sous arthroscopie, autre site spécifié
77.43.99 ↔	Biopsie osseuse, radius et cubitus, autre	80.39.30 ↔	Biopsie articulaire ouverte, autre site spécifié
77.45.20 ↔	Biopsie osseuse, fémur, biopsie ouverte	80.39.99 ↔	Biopsie d'articulation, autre site spécifié, autre
77.45.99 ↔	Biopsie osseuse, fémur, autre	80.6X.00 ↔	Ménisectomie du genou, SAP
77.46.20 ↔	Biopsie osseuse, rotule, biopsie ouverte	80.6X.10 ↔	Ménisectomie du genou, sous arthroscopie, partielle
77.46.99 ↔	Biopsie osseuse, rotule, autre	80.6X.11 ↔	Ménisectomie du genou, sous arthroscopie, totale
77.47.20 ↔	Biopsie osseuse, tibia et péroné, biopsie ouverte	80.6X.20 ↔	Ménisectomie du genou, chirurgicale ouverte, partielle
77.47.99 ↔	Biopsie osseuse, tibia et péroné, autre	80.6X.21 ↔	Ménisectomie du genou, chirurgicale ouverte, totale
77.49.41 ↔	Biopsie osseuse, autre site spécifié, sauf os de la face, biopsie osseuse de phalanges du pied, biopsie ouverte	80.6X.99 ↔	Ménisectomie du genou, autre
77.49.91 ↔	Biopsie osseuse, autre site spécifié, sauf os de la face, biopsie ouverte	80.89.20 ↔	Excision ou destruction locale de lésion de l'articulation sacro-iliaque sous arthroscopie
77.49.99 ↔	Biopsie osseuse, autre site spécifié, sauf os de la face, autre	80.89.40 ↔	Excision ou destruction locale de lésion articulaire d'autre site spécifié sous arthroscopie
79.36.50 ↔	Réduction ouverte de fracture simple du péroné proximal, avec fixation interne	80.96.10 ↔	Excision arthroscopique, genou
79.36.51 ↔	Réduction ouverte de fracture multifragmentaire du péroné proximal, avec fixation interne	80.96.20 ↔	Prélèvement arthroscopique de greffon cartilagineux du genou
7A.11.12 ↔	Biopsie osseuse, colonne vertébrale, par chirurgie ouverte	80.96.21 ↔	Prélèvement chirurgical ouvert de greffon cartilagineux du genou
7A.12.11 ↔	Arthroscopie diagnostique de la colonne vertébrale	81.47.21 ↔	Lissage du cartilage, genou, chirurgie ouverte
7A.13.12 ↔	Biopsie de disques intervertébraux, par arthroscopie	81.47.22 ↔	Lissage arthroscopique du cartilage, genou
7A.13.13 ↔	Biopsie de disques intervertébraux, par chirurgie ouverte	81.47.90 ↔	Autre réparation arthroscopique du genou
7A.23 ↔	Incision osseuse de la colonne vertébrale	81.47.99 ↔	Autre réparation du genou, autre
		81.9A.31 ↔	Transplantation de chondrocytes autologues sur matrice, articulation glénohumérale, par arthroscopie

- 81.9A.32 †↔ Transplantation de chondrocytes autologues sur matrice, articulation acromio-claviculaire, par arthroscopie
- 81.9A.33 †↔ Transplantation de chondrocytes autologues sur matrice, articulation sternoclaviculaire, par arthroscopie
- 81.9A.34 †↔ Transplantation de chondrocytes autologues sur matrice, coude, par arthroscopie
- 81.9A.36 †↔ Transplantation de chondrocytes autologues sur matrice, poignet, par arthroscopie
- 81.9A.3A †↔ Transplantation de chondrocytes autologues sur matrice, articulation sacro-iliaque, par arthroscopie
- 81.9A.3B †↔ Transplantation de chondrocytes autologues sur matrice, hanche, par arthroscopie
- 81.9A.3C †↔ Transplantation de chondrocytes autologues sur matrice, articulation du genou, par arthroscopie
- 81.9A.3D †↔ Transplantation de chondrocytes autologues sur matrice, articulation tibio-péronière supérieure, par arthroscopie
- 81.9A.3E †↔ Transplantation de chondrocytes autologues sur matrice, articulation talo-crutale, par arthroscopie
- 81.9A.3F †↔ Transplantation de chondrocytes autologues sur matrice, articulation sous-talaire, par arthroscopie
- 81.9A.3G †↔ Transplantation de chondrocytes autologues sur matrice, autres articulations tarsiennes et tarsométatarsiennes, par arthroscopie
- 81.9A.3H †↔ Transplantation de chondrocytes autologues sur matrice, articulation métatarso-phalangienne, par arthroscopie
- 81.9A.3I †↔ Transplantation de chondrocytes autologues sur matrice, articulation d'orteil, par arthroscopie
- 81.9A.3J †↔ Transplantation de chondrocytes autologues sur matrice, autres articulations, par arthroscopie
- 81.9A.41 †↔ Transplantation de chondrocytes autologues sur matrice, articulation glénohumérale, par chirurgie ouverte
- 81.9A.42 †↔ Transplantation de chondrocytes autologues sur matrice, articulation acromio-claviculaire, par chirurgie ouverte
- 81.9A.43 †↔ Transplantation de chondrocytes autologues sur matrice, articulation sternoclaviculaire, par chirurgie ouverte
- 81.9A.44 †↔ Transplantation de chondrocytes autologues sur matrice, coude, par chirurgie ouverte
- 81.9A.46 †↔ Transplantation de chondrocytes autologues sur matrice, poignet, par chirurgie ouverte
- 81.9A.4A †↔ Transplantation de chondrocytes autologues sur matrice, articulation sacro-iliaque, par chirurgie ouverte
- 81.9A.4B †↔ Transplantation de chondrocytes autologues sur matrice, hanche, par chirurgie ouverte
- 81.9A.4C †↔ Transplantation de chondrocytes autologues sur matrice, articulation du genou, par chirurgie ouverte
- 81.9A.4D †↔ Transplantation de chondrocytes autologues sur matrice, articulation tibio-péronière supérieure, par chirurgie ouverte
- 81.9A.4E †↔ Transplantation de chondrocytes autologues sur matrice, articulation talo-crutale, par chirurgie ouverte
- 81.9A.4F †↔ Transplantation de chondrocytes autologues sur matrice, articulation sous-talaire, par chirurgie ouverte
- 81.9A.4G †↔ Transplantation de chondrocytes autologues sur matrice, autres articulations tarsiennes et tarsométatarsiennes, par chirurgie ouverte
- 81.9A.4H †↔ Transplantation de chondrocytes autologues sur matrice, articulation métatarso-phalangienne, par chirurgie ouverte
- 81.9A.4I †↔ Transplantation de chondrocytes autologues sur matrice, articulation d'orteil, par chirurgie ouverte
- 81.9A.4J †↔ Transplantation de chondrocytes autologues sur matrice, autres articulations, par chirurgie ouverte

Procédure I18-3

- 79.39.40 ↔ Réduction ouverte de fracture de la rotule, avec fixation interne
- 81.47.14 ↔ Refixation chirurgicale ouverte du ménisque, genou
- 81.47.15 ↔ Refixation arthroscopique du ménisque, genou
- 81.47.25 ↔ Incision de l'os sous-chondral avec insertion d'implant acellulaire sous arthroscopie, genou
- 81.47.28 ↔ Incision chirurgicale ouverte de l'os sous-chondral avec insertion d'implant acellulaire, genou
- 81.9A.31 †↔ Transplantation de chondrocytes autologues sur matrice, articulation glénohumérale, par arthroscopie
- 81.9A.32 †↔ Transplantation de chondrocytes autologues sur matrice, articulation acromio-claviculaire, par arthroscopie
- 81.9A.33 †↔ Transplantation de chondrocytes autologues sur matrice, articulation sternoclaviculaire, par arthroscopie
- 81.9A.34 †↔ Transplantation de chondrocytes autologues sur matrice, coude, par arthroscopie
- 81.9A.36 †↔ Transplantation de chondrocytes autologues sur matrice, poignet, par arthroscopie
- 81.9A.3A †↔ Transplantation de chondrocytes autologues sur matrice, articulation sacro-iliaque, par arthroscopie
- 81.9A.3B †↔ Transplantation de chondrocytes autologues sur matrice, hanche, par arthroscopie
- 81.9A.3C †↔ Transplantation de chondrocytes autologues sur matrice, articulation du genou, par arthroscopie
- 81.9A.3D †↔ Transplantation de chondrocytes autologues sur matrice, articulation tibio-péronière supérieure, par arthroscopie
- 81.9A.3E †↔ Transplantation de chondrocytes autologues sur matrice, articulation talo-crutale, par arthroscopie
- 81.9A.3F †↔ Transplantation de chondrocytes autologues sur matrice, articulation sous-talaire, par arthroscopie
- 81.9A.3G †↔ Transplantation de chondrocytes autologues sur matrice, autres articulations tarsiennes et tarsométatarsiennes, par arthroscopie
- 81.9A.3H †↔ Transplantation de chondrocytes autologues sur matrice, articulation métatarso-phalangienne, par arthroscopie
- 81.9A.3I †↔ Transplantation de chondrocytes autologues sur matrice, articulation d'orteil, par arthroscopie
- 81.9A.3J †↔ Transplantation de chondrocytes autologues sur matrice, autres articulations, par arthroscopie
- 81.9A.41 †↔ Transplantation de chondrocytes autologues sur matrice, articulation glénohumérale, par chirurgie ouverte
- 81.9A.42 †↔ Transplantation de chondrocytes autologues sur matrice, articulation acromio-claviculaire, par chirurgie ouverte
- 81.9A.43 †↔ Transplantation de chondrocytes autologues sur matrice, articulation sternoclaviculaire, par chirurgie ouverte
- 81.9A.44 †↔ Transplantation de chondrocytes autologues sur matrice, coude, par chirurgie ouverte
- 81.9A.46 †↔ Transplantation de chondrocytes autologues sur matrice, poignet, par chirurgie ouverte
- 81.9A.4A †↔ Transplantation de chondrocytes autologues sur matrice, articulation sacro-iliaque, par chirurgie ouverte
- 81.9A.4B †↔ Transplantation de chondrocytes autologues sur matrice, hanche, par chirurgie ouverte

81.9A.4C ‡↔ Transplantation de chondrocytes autologues sur matrice, articulation du genou, par chirurgie ouverte	81.9A.4G ‡↔ Transplantation de chondrocytes autologues sur matrice, autres articulations tarsiennes et tarsométatarsiennes, par chirurgie ouverte
81.9A.4D ‡↔ Transplantation de chondrocytes autologues sur matrice, articulation tibio-péronière supérieure, par chirurgie ouverte	81.9A.4H ‡↔ Transplantation de chondrocytes autologues sur matrice, articulation métatarso-phalangienne, par chirurgie ouverte
81.9A.4E ‡↔ Transplantation de chondrocytes autologues sur matrice, articulation talo-crurale, par chirurgie ouverte	81.9A.4I ‡↔ Transplantation de chondrocytes autologues sur matrice, articulation d'orteil, par chirurgie ouverte
81.9A.4F ‡↔ Transplantation de chondrocytes autologues sur matrice, articulation sous-talaire, par chirurgie ouverte	81.9A.4J ‡↔ Transplantation de chondrocytes autologues sur matrice, autres articulations, par chirurgie ouverte

ADRG I20**Interventions sur le pied**

(Aucun diagnostic principal dans le tableau I20-1 et procédure dans le tableau I20-9) ou au moins une procédure dans le tableau I20-10

DRG I20A**Interventions sur le pied avec plusieurs interventions hautement complexes ou avec intervention hautement complexe avec diagnostic complexe ou CC extrêmement sévère, plus d'un jour d'hospitalisation**

(Durée de séjour > 1 jour) et (au moins deux procédures dans le tableau I20-11 ou procédure bilatérale dans le tableau I20-11 ou au moins une procédure dans le tableau I20-12 ou diagnostic dans le tableau I20-2 ou procédure dans le tableau I20-11 et procédure dans le tableau I20-13) et (procédure dans le tableau I20-14 et diagnostic dans le tableau I20-3 ou au moins deux procédures dans le tableau I20-14 ou procédure dans le tableau I20-15 ou PCCL > 3 ou diagnostic principal dans le tableau I20-4 et procédure dans le tableau I20-16 et procédure dans le tableau I20-17 ou diagnostic dans le tableau I20-2)

DRG I20B**Interventions sur le pied avec plusieurs interventions complexes ou avec intervention hautement complexe avec diagnostic complexe ou procédé particulier, plus d'un jour d'hospitalisation, âge < 16 ans**

(Durée de séjour > 1 jour) et (au moins deux procédures dans le tableau I20-11 ou procédure bilatérale dans le tableau I20-11 ou au moins une procédure dans le tableau I20-12 ou diagnostic dans le tableau I20-2 ou procédure dans le tableau I20-11 et procédure dans le tableau I20-13) et (Âge < 16 ans ou procédure dans le tableau I20-18)

DRG I20C**Interventions sur le pied avec plusieurs interventions complexes ou avec intervention hautement complexe avec diagnostic complexe, âge > 15 ans, ou avec intervention complexe avec diagnostic complexe, ou ostéomyélite/arthritis, âge < 16 ans, plus d'un jour d'hospitalisation**

(Durée de séjour > 1 jour) et (au moins deux procédures dans le tableau I20-11 ou procédure bilatérale dans le tableau I20-11 ou au moins une procédure dans le tableau I20-12 ou diagnostic dans le tableau I20-2 ou procédure dans le tableau I20-11 et procédure dans le tableau I20-13) ou (Durée de séjour > 1 jour) et (procédure dans le tableau I20-11 ou diagnostic dans le tableau I20-5 ou diagnostic dans le tableau I20-6 ou Intervention sur plusieurs localisations) et (procédure dans le tableau I20-11 et diagnostic dans le tableau I20-3 ou Âge < 16 ans ou diagnostic dans le tableau I20-6)

DRG I20D**Interventions sur le pied, avec intervention complexe ou dommage des tissus mous ou intervention sur plusieurs localisations, âge > 15 ans, ou intervention particulière ou diagnostic complexe, plus d'un jour d'hospitalisation**

(Durée de séjour > 1 jour) et (procédure dans le tableau I20-11 ou diagnostic dans le tableau I20-5 ou diagnostic dans le tableau I20-6 ou Intervention sur plusieurs localisations) ou (Durée de séjour > 1 jour) et (procédure dans le tableau I20-19 ou procédure dans le tableau I20-20 ou diagnostic principal dans le tableau I20-7 ou procédure bilatérale dans le tableau I20-21 ou diagnostic dans le tableau I20-8)

DRG I20E**Interventions sur le pied, plus d'un jour d'hospitalisation, âge < 16 ans**

(Durée de séjour > 1 jour) et (Âge < 16 ans)

DRG I20F**Interventions sur le pied, plus d'un jour d'hospitalisation, âge > 15 ans**

Durée de séjour > 1 jour

DRG I20G**Interventions sur le pied, un jour d'hospitalisation****Diagnostic I20-1**

C40.1	Tumeur maligne: Os courts du membre supérieur	M20.0	Déformation de(s) doigt(s)
C47.1	Tumeur maligne: Nerfs périphériques du membre supérieur, y compris l'épaule	M21.84	Autres déformations précisées des membres: Main
C49.1	Tumeur maligne: Tissu conjonctif et autres tissus mous du membre supérieur, y compris l'épaule	M21.94	Déformation acquise d'un membre, sans précision: Main
D16.1	Tumeur bénigne: Os courts du membre supérieur	M24.04	Souris intra-articulaire: Main
D21.1	Tumeur bénigne: Tissu conjonctif et autres tissus mous du membre supérieur, y compris l'épaule	M24.14	Autres atteintes du cartilage articulaire: Main
M00.04	Arthrite et polyarthrite à staphylocoques: Main	M24.34	Luxation et subluxation pathologiques d'une articulation, non classées ailleurs: Main
M00.14	Arthrite et polyarthrite à pneumocoques: Main	M24.44	Luxation et subluxation articulaires récidivantes: Main
M00.24	Autres arthrites et polyarthrites à streptocoques: Main	M24.54	Raideur articulaire par contracture: Main
M00.84	Arthrite et polyarthrite dues à d'autres bactéries précisées: Main	M24.64	Ankylose articulaire: Main
M00.94	Arthrite à bactéries pyogènes, sans précision: Main	M24.84	Autres affections articulaires spécifiques, non classées ailleurs: Main
M02.04	Arthrite après dérivation intestinale: Main	M24.94	Affection articulaire, sans précision: Main
M02.14	Arthrite post-dysentérique: Main	M25.04	Hémarthrose: Main
M02.24	Arthrite post-vaccinale: Main	M25.14	Fistule articulaire: Main
M02.34	Syndrome oculo-urétéro-synovial [Fiessinger-Leroy-Reiter]: Main	M25.24	Hyperlaxité articulaire: Main
M02.84	Autres arthrites réactionnelles: Main	M25.34	Autres instabilités articulaires: Main
M02.94	Arthrite réactionnelle, sans précision: Main	M25.44	Epanchement articulaire: Main
M11.04	Maladie par dépôt d'hydroxyapatite: Main	M25.54	Douleur articulaire: Main
M11.14	Chondrocalcinose familiale: Main	M25.64	Raideur articulaire, non classée ailleurs: Main
M11.24	Autre chondrocalcinose: Main	M25.74	Ostéophyte: Main
M11.84	Autres arthropathies dues à des microcristaux précisés: Main	M25.84	Autres affections articulaires précisées: Main
M11.94	Arthropathie due à des microcristaux, sans précision: Main	M25.94	Affection articulaire, sans précision: Main
M12.14	Maladie de Kaschin-Beck: Main	M65.84	Autres synovites et ténosynovites: Main
M12.24	Synovite villonodulaire (pigmentaire): Main	M66.24	Déchirure spontanée des tendons extenseurs: Main
M12.34	Rhumatisme palindromique: Main	M66.30	Déchirure spontanée des tendons fléchisseurs: Sièges multiples
M12.44	Hydarthrose intermittente: Main	M66.34	Déchirure spontanée des tendons fléchisseurs: Main
M12.54	Arthropathie traumatique: Main	M72.0	Fibromatose de l'aponévrose palmaire [Dupuytren]
M12.84	Autres arthropathies spécifiques, non classées ailleurs: Main	M84.14	Fracture non consolidée [pseudarthrose]: Main
M13.14	Monoarthrite, non classée ailleurs: Main	M84.24	Retard de consolidation d'une fracture: Main
M13.84	Autres arthrites précisées: Main	M84.34	Fracture par sollicitation excessive, non classée ailleurs: Main
M13.94	Arthrite, sans précision: Main	M84.44	Fracture pathologique, non classée ailleurs: Main
M15.1	Nodosités d'Heberden (avec arthropathie)	M86.04	Ostéomyélite hématogène aiguë: Main
M15.2	Nodosités de Bouchard (avec arthropathie)	M86.14	Autres ostéomyélites aiguës: Main
M18.0	Arthrose primaire de la première articulation carpo-métacarpienne, bilatérale	M86.24	Ostéomyélite subaiguë: Main
M18.1	Autres arthroses primaires de la première articulation carpo-métacarpienne	M86.34	Ostéomyélite chronique multiple: Main
M18.2	Arthrose post-traumatique de la première articulation carpo-métacarpienne, bilatérale	M86.44	Ostéomyélite chronique avec fistule de drainage: Main
M18.3	Autres arthroses post-traumatiques de la première articulation carpo-métacarpienne	M86.54	Autres ostéomyélites hématogènes chroniques: Main
M18.4	Autres arthroses secondaires de la première articulation carpo-métacarpienne, bilatérale	M86.64	Autres ostéomyélites chroniques: Main
M18.5	Autres arthroses secondaires de la première articulation carpo-métacarpienne	M86.84	Autres ostéomyélites: Main
M18.9	Arthrose de la première articulation carpo-métacarpienne, sans précision	M86.94	Ostéomyélite, sans précision: Main
M19.04	Arthrose primaire d'autres articulations: Main	M87.14	Ostéonécrose médicamenteuse: Main
M19.14	Arthrose post-traumatique d'autres articulations: Main	M87.24	Ostéonécrose due à un traumatisme antérieur: Main
M19.24	Autres arthroses secondaires: Main	M87.34	Autres ostéonécroses secondaires: Main
M19.84	Autres arthroses précisées: Main	M87.84	Autres ostéonécroses: Main
M19.94	Arthrose, sans précision: Main	M87.94	Ostéonécrose, sans précision: Main
		M89.64	Ostéopathie consécutive à une poliomyélite: Main
		Q68.1	Anomalie morphologique congénitale de la main
		Q71.0	Absence congénitale complète d'un (des) membre(s) supérieur(s)
		Q71.1	Absence congénitale du bras et de l'avant-bras, main présente
		Q71.3	Absence congénitale de la main et de(s) doigt(s)
		Q71.6	Main en pince de homard

S56.0	Lésion traumatique du muscle et du tendon fléchisseurs du pouce au niveau de l'avant-bras	S63.03	Luxation du poignet: (Articulation) médiocarpienne
S56.1	Lésion traumatique de muscles et de tendons fléchisseurs d'autre(s) doigt(s) au niveau de l'avant-bras	S63.04	Luxation du poignet: (Articulation) carpo-métacarpienne
S56.3	Lésion traumatique de muscles et de tendons extenseurs et abducteurs du pouce au niveau de l'avant-bras	S63.08	Luxation du poignet: Autre
S56.4	Lésion traumatique de muscles et de tendons extenseurs d'autre(s) doigt(s) au niveau de l'avant-bras	S63.10	Luxation du doigt: Partie non précisée
S62.20	Fracture du premier métacarpien: Partie non précisée	S63.11	Luxation du doigt: (Articulation) métacarpo-phalangienne
S62.21	Fracture du premier métacarpien: Base	S63.12	Luxation du doigt: (Articulation) interphalangienne
S62.22	Fracture du premier métacarpien: Diaphyse	S63.2	Luxations multiples des doigts
S62.23	Fracture du premier métacarpien: Col	S63.3	Rupture traumatique de ligament du poignet et du carpe
S62.24	Fracture du premier métacarpien: Tête	S63.4	Rupture traumatique de ligaments du doigt au niveau des articulations métacarpo-phalangienne et interphalangienne
S62.30	Fracture d'un autre os du métacarpe: Partie non précisée	S63.51	Entorse et foulure du poignet: (Articulation) carpienne
S62.31	Fracture d'un autre os du métacarpe: Base	S63.52	Entorse et foulure du poignet: (Articulation) (Ligament) radiocarpien
S62.32	Fracture d'un autre os du métacarpe: Diaphyse	S63.53	Entorse et foulure du poignet: (Articulation) carpo-métacarpienne
S62.33	Fracture d'un autre os du métacarpe: Col	S63.58	Entorse et foulure du poignet: Autre partie
S62.34	Fracture d'un autre os du métacarpe: Tête	S63.60	Entorse et foulure de doigt(s): Partie non précisée
S62.4	Fractures multiples des métacarpiens	S63.61	Entorse et foulure de doigt(s): (Articulation) métacarpo-phalangienne
S62.50	Fracture du pouce: Partie non précisée	S63.62	Entorse et foulure de doigt(s): (Articulation) interphalangienne
S62.51	Fracture du pouce: Phalange proximale	S63.68	Entorse et foulure de doigt(s): Autre partie
S62.52	Fracture du pouce: Phalange distale	S63.7	Entorse et foulure d'articulations autres et non précisées de la main
S62.60	Fracture d'un autre doigt: Partie non précisée	T87.0	Complications d'une réimplantation de (ou d'une partie de) membre supérieur
S62.61	Fracture d'un autre doigt: Phalange proximale		
S62.62	Fracture d'un autre doigt: Phalange médiane		
S62.63	Fracture d'un autre doigt: Phalange distale		
S62.7	Fractures multiples de doigts		
S62.8	Fracture de parties autres et non précisées du poignet et de la main		

Procédure I20-10

04.44 ↔	Libération du canal tarsien	77.18.39 ↔	Autre incision osseuse sans section, autre os du tarse, autre
77.08.10 ↔	Séquestrectomie, os du tarse et du métatarse, sans insertion de réservoir médicamenteux	77.18.41 ↔	Autre incision osseuse sans section, os du métatarse, exploration et forage de l'os
77.08.11 ↔	Séquestrectomie, os du tarse et du métatarse, avec insertion de réservoir médicamenteux	77.18.42 ↔	Autre incision osseuse sans section, os du métatarse, extraction de corps étranger
77.08.99 ↔	Séquestrectomie, os du tarse et du métatarse, autre	77.18.43 ↔	Autre incision osseuse sans section, os du métatarse, pose et enlèvement d'implant médicamenteux
77.18.11 ↔	Autre incision osseuse sans section, astragale, exploration et forage de l'os	77.18.44 ↔	Autre incision osseuse sans section, os du métatarse, drainage
77.18.12 ↔	Autre incision osseuse sans section, astragale, extraction de corps étranger	77.18.49 ↔	Autre incision osseuse sans section, os du métatarse, autre
77.18.13 ↔	Autre incision osseuse sans section, astragale, pose et enlèvement d'un implant médicamenteux	77.18.99 ↔	Autre incision osseuse sans section, os du tarse et du métatarse, autre
77.18.14 ↔	Autre incision osseuse sans section, astragale, drainage	77.28.10 ↔	Ostéotomie cunéiforme, astragale
77.18.19 ↔	Autre incision osseuse sans section, astragale, autre	77.28.10 ↔	Ostéotomie cunéiforme, astragale
77.18.21 ↔	Autre incision osseuse sans section, calcanéum, exploration et forage de l'os	77.28.20 ↔	Ostéotomie cunéiforme, calcanéum
77.18.22 ↔	Autre incision osseuse sans section, calcanéum, extraction de corps étranger	77.28.20 ↔	Ostéotomie cunéiforme, calcanéum
77.18.23 ↔	Autre incision osseuse sans section, calcanéum, pose et enlèvement d'implant médicamenteux	77.28.30 ↔	Ostéotomie cunéiforme, autres os du tarse
77.18.24 ↔	Autre incision osseuse sans section, calcanéum, drainage	77.28.30 ↔	Ostéotomie cunéiforme, autres os du tarse
77.18.29 ↔	Autre incision osseuse sans section, calcanéum, autre	77.28.40 ↔	Ostéotomie cunéiforme, os du métatarse
77.18.31 ↔	Autre incision osseuse sans section, autre os du tarse, exploration et forage de l'os	77.28.40 ↔	Ostéotomie cunéiforme, os du métatarse
77.18.32 ↔	Autre incision osseuse sans section, autre os du tarse, extraction de corps étranger	77.28.99 ↔	Ostéotomie cunéiforme, os du tarse et du métatarse, autre
77.18.33 ↔	Autre incision osseuse sans section, autre os du tarse, pose et enlèvement d'implant médicamenteux	77.28.99 ↔	Ostéotomie cunéiforme, os du tarse et du métatarse, autre
77.18.34 ↔	Autre incision osseuse sans section, autre os du tarse, drainage	77.29.40 ↔	Ostéotomie cunéiforme, phalanges du pied
		77.38.10 ↔	Ostéotomie de rotation d'os du tarse
		77.38.10 ↔	Ostéotomie de rotation d'os du tarse
		77.38.11 ↔	Corticotomie lors de transport de segment d'os du tarse
		77.38.11 ↔	Corticotomie lors de transport de segment d'os du tarse

77.38.12 ↔	Ostéotomie complexe (pluridimensionnelle) d'os du tarse (avec correction axiale)	78.18.13 ↔	Réduction ouverte de fracture de calcanéum et d'astragale, stabilisée par fixateur externe
77.38.12 ↔	Ostéotomie complexe (pluridimensionnelle) d'os du tarse (avec correction axiale)	78.18.14 ↔	Réduction ouverte de fracture multifragmentaire d'autres os du tarse, stabilisée par fixateur externe
77.38.13 ↔	Ostéotomie complexe (pluridimensionnelle) d'os du métatarse (avec correction axiale)	78.18.15 ↔	Réduction ouverte de fracture multifragmentaire d'os du métatarse, stabilisée par fixateur externe
77.38.13 ↔	Ostéotomie complexe (pluridimensionnelle) d'os du métatarse (avec correction axiale)	78.18.99 ↔	Application de fixateur externe, os du tarse et du métatarse (inclus réduction de fracture), autre
77.38.19 ↔	Autre section osseuse du tarse	78.19.30 ↔	Réduction fermée de fracture de phalanges du pied, stabilisée par fixateur externe
77.38.19 ↔	Autre section osseuse du tarse	78.19.31 ↔	Réduction ouverte de fracture de phalanges du pied, stabilisée par fixateur externe
77.38.29 ↔	Autre section osseuse du métatarse	78.28.10 ↔	Épiphysiodèse temporaire, os du tarse et du métatarse
77.38.29 ↔	Autre section osseuse du métatarse	78.28.10 ↔	Épiphysiodèse temporaire, os du tarse et du métatarse
77.38.99 ↔	Autre section osseuse, os du tarse et du métatarse, autre	78.28.11 ↔	Épiphysiodèse permanente, os du tarse et du métatarse
77.38.99 ↔	Autre section osseuse, os du tarse et du métatarse, autre	78.28.11 ↔	Épiphysiodèse permanente, os du tarse et du métatarse
77.39.40 ↔	Ostéotomie correctrice de phalanges du pied	78.28.12 ↔	Épiphysiolyse thérapeutique, os du tarse et du métatarse
77.48.20 ↔	Biopsie osseuse, os du tarse et du métatarse, biopsie ouverte	78.28.12 ↔	Épiphysiolyse thérapeutique, os du tarse et du métatarse
77.48.99 ↔	Biopsie osseuse, os du tarse et du métatarse, autre	78.28.20 ↔	Autre raccourcissement d'os, calcanéum
77.51 ↔	Exostosectomie d'hallux valgus et rigidus avec correction des tissus mous ainsi qu'ostéotomie du premier métatarsien	78.28.20 ↔	Autre raccourcissement d'os, calcanéum
77.52 ↔	Exostosectomie d'hallux valgus et rigidus avec correction des tissus mous ainsi qu'arthrodèse	78.28.21 ↔	Autre raccourcissement d'os, autres os du tarse
77.53 ↔	Autres exostosectomie d'hallux valgus et rigidus ainsi que correction des tissus mous	78.28.21 ↔	Autre raccourcissement d'os, autres os du tarse
77.54 ↔	Réséction ou ostéotomie correctrice de Digitus quintus varus	78.28.22 ↔	Autre raccourcissement d'os du métatarse
77.56 ↔	Cure d'orteil en marteau	78.28.22 ↔	Autre raccourcissement d'os du métatarse
77.57 ↔	Cure d'orteil en griffe	78.28.99 ↔	Raccourcissement d'os, os du tarse et du métatarse, autre
77.58 ↔	Autre excision, arthrodèse et cure de déformation d'orteil	78.28.99 ↔	Raccourcissement d'os, os du tarse et du métatarse, autre
77.5A ↔	Autre exostosectomie d'hallux valgus et rigidus	78.29.40 ↔	Épiphysiodèse temporaire, phalanges du pied
77.68.10 ↔	Excision locale et destruction de lésion ou de tissu osseux, os du tarse	78.29.41 ↔	Épiphysiodèse permanente, phalanges du pied
77.68.11 ↔	Excision locale et destruction de lésion ou de tissu osseux, os du métatarse	78.29.42 ↔	Épiphysiolyse thérapeutique, phalanges du pied
77.68.20 ↔	Débridement, os du tarse	78.29.49 ↔	Autre raccourcissement d'os, phalanges du pied
77.68.21 ↔	Débridement, os du métatarse	78.38.10 ↔	Allongement d'os, calcanéum
77.68.99 ↔	Excision locale et destruction de lésion ou de tissu osseux, os du tarse et du métatarse, autre	78.38.10 ↔	Allongement d'os, calcanéum
77.69.13 ↔	Excision locale et destruction de lésion ou de tissu osseux, phalanges du pied	78.38.19 ↔	Allongement d'os, autres os du tarse
77.69.23 ↔	Débridement de phalanges du pied	78.38.19 ↔	Allongement d'os, autres os du tarse
77.88 ↔	Autre ostectomie partielle, os du tarse et du métatarse	78.38.20 ↔	Allongement d'os, os du métatarse
77.89.40 ↔	Autre ostectomie partielle, phalanges du pied	78.38.20 ↔	Allongement d'os, os du métatarse
77.98.10 ↔	Ostectomie totale, os du tarse	78.38.99 ↔	Allongement d'os, os du tarse et du métatarse, autre
77.98.10 ↔	Ostectomie totale, os du tarse	78.38.99 ↔	Allongement d'os, os du tarse et du métatarse, autre
77.98.11 ↔	Ostectomie totale, os du métatarse	78.39.30 ↔	Allongement d'os de phalanges du pied
77.98.11 ↔	Ostectomie totale, os du métatarse	78.39.30 ↔	Allongement d'os de phalanges du pied
77.98.99 ↔	Ostectomie totale, os du tarse et du métatarse, autre	78.48 ↔	Autres réparations ou opérations plastiques osseuses, os du tarse et du métatarse
77.98.99 ↔	Ostectomie totale, os du tarse et du métatarse, autre	78.49.13 ↔	Autre réparation plastique de phalanges du pied
77.99.40 ↔	Ostectomie totale, phalanges du pied	78.58.10 ↔	Révision sans remplacement de matériel d'ostéosynthèse, os du tarse et du métatarse
78.08.11 ↔	Grefe osseuse, os du tarse et du métatarse, fragment à pédicule vascularisé sans anastomoses microvasculaires	78.58.99 ↔	Fixation interne de l'os sans réduction de fracture, os du tarse et du métatarse, autre
78.08.13 ↔	Grefe ostéochondrale, os du tarse et du métatarse, autogène et allogène	78.59.40 ↔	Révision sans remplacement de matériel d'ostéosynthèse, phalanges du pied
78.09.41 ↔	Grefe osseuse, phalanges du pied, fragment à pédicule vascularisé sans anastomoses microvasculaires	78.98 ↔	Insertion de stimulateur de croissance osseuse, os du tarse et du métatarse
78.09.42 ↔	Grefe ostéochondrale, phalanges du pied, autogène et allogène	79.17.10 ↔	Réduction fermée de fracture du calcanéum, avec fixation interne par plaque à stabilité angulaire
78.18.10 ↔	Réduction fermée de fracture du calcanéum, stabilisée par fixateur externe	79.17.10 ↔	Réduction fermée de fracture du calcanéum, avec fixation interne par plaque à stabilité angulaire
78.18.11 ↔	Réduction fermée de fracture d'autres os du tarse et du métatarse, stabilisée par fixateur externe	79.17.11 ↔	Réduction fermée de fracture du calcanéum par fixation interne au moyen d'une technique mini-invasive assistée par ballonnet
78.18.12 ↔	Réduction ouverte de fracture simple d'autres os du tarse et du métatarse, stabilisée par fixateur externe	79.17.11 ↔	Réduction fermée de fracture du calcanéum par fixation interne au moyen d'une technique mini-invasive assistée par ballonnet
		79.17.19 ↔	Réduction fermée de fracture du calcanéum, avec autre fixation interne (p. ex. vis, plaque, fil)

79.17.19 ↔	Réduction fermée de fracture du calcanéum, avec autre fixation interne (p. ex. vis, plaque, fil)	80.38.30 ↔	Biopsie articulaire ouverte de pied et d'orteil
79.17.29 ↔	Réduction fermée de fracture d'autres os du tarse et du métatarse, avec autre fixation interne (p. ex. vis, plaque (à stabilité angulaire), fil)	80.38.99 ↔	Section de capsule articulaire, pied et orteil, autre
79.17.29 ↔	Réduction fermée de fracture d'autres os du tarse et du métatarse, avec autre fixation interne (p. ex. vis, plaque (à stabilité angulaire), fil)	80.48.10 ↔	Section de capsule articulaire, de ligament ou de cartilage, articulation métatarso-phalangienne
79.17.99 ↔	Réduction fermée de fracture d'os du tarse et du métatarse, avec fixation interne, autre	80.48.20 ↔	Section de capsule articulaire, de ligament ou de cartilage, une articulation d'orteil
79.17.99 ↔	Réduction fermée de fracture d'os du tarse et du métatarse, avec fixation interne, autre	80.48.99 ↔	Section de capsule articulaire, de ligament ou de cartilage, pied et orteil, autre
79.18 ↔	Réduction fermée de fracture avec fixation interne, phalange du pied	80.77.10 ↔	Synovectomie arthroscopique de l'articulation talo-crurale
79.27.10 ↔	Réduction ouverte de fracture, sans fixation interne, astragale et calcanéum	80.77.11 ↔	Synovectomie arthroscopique de l'articulation sous-talaire
79.27.11 ↔	Réduction ouverte de fracture simple d'autres os du tarse et du métatarse, sans fixation interne	80.77.20 ↔	Synovectomie ouverte de l'articulation talo-crurale
79.27.12 ↔	Réduction ouverte de fracture multifragmentaire d'autres os du tarse et du métatarse, sans fixation interne	80.77.21 ↔	Synovectomie ouverte de l'articulation sous-talaire
79.27.99 ↔	Réduction ouverte de fracture d'os du tarse et du métatarse, sans fixation interne, autre	80.77.99 ↔	Synovectomie, cheville, autre
79.28 ↔	Réduction ouverte de fracture sans fixation interne, phalange du pied	80.78.10 ↔	Synovectomie arthroscopique de l'articulation tarsométatarsienne
79.37.10 ↔	Réduction ouverte de fracture de calcanéum et d'astragale, avec fixation interne par plaque	80.78.11 ↔	Synovectomie arthroscopique de l'articulation métatarso-phalangienne
79.37.11 ↔	Réduction ouverte de fracture de calcanéum et d'astragale, avec autre fixation interne	80.78.19 ↔	Autre synovectomie arthroscopique de pied et d'orteil
79.37.20 ↔	Réduction ouverte de fracture multifragmentaire d'autres os du tarse, avec fixation interne par plaque	80.78.20 ↔	Synovectomie ouverte de l'articulation tarsométatarsienne
79.37.21 ↔	Réduction ouverte de fracture multifragmentaire d'autres os du tarse, avec autre fixation interne	80.78.21 ↔	Synovectomie ouverte de l'articulation métatarso-phalangienne
79.37.30 ↔	Réduction ouverte de fracture multifragmentaire d'os du métatarse, avec fixation interne	80.78.29 ↔	Autre synovectomie ouverte de pied et d'orteil
79.37.40 ↔	Réduction ouverte de fracture simple d'autres os du tarse et du métatarse, avec fixation interne	80.78.99 ↔	Synovectomie, pied et orteil, autre
79.37.99 ↔	Réduction ouverte de fracture d'os du tarse et du métatarse, avec fixation interne, autre	80.87.10 ↔	Excision ou destruction locale de lésion de l'articulation talo-crurale sous arthroscopie
79.38 ↔	Réduction ouverte de fracture avec fixation interne, phalange du pied	80.87.20 ↔	Excision ou destruction locale de lésion articulaire de l'articulation sous-talaire sous arthroscopie
79.67 ↔	Débridement de fracture ouverte, os du tarse et du métatarse	80.88.10 ↔	Excision ou destruction locale de lésion articulaire de pied et d'orteil sous arthroscopie
79.68 ↔	Débridement de fracture ouverte, phalange du pied	80.88.20 ↔	Débridement de l'articulation métatarso-phalangienne
79.87.10 ↔	Réduction ouverte de luxation de l'articulation talo-crurale	80.88.21 ↔	Excision de kyste de l'articulation métatarso-phalangienne
79.87.20 ↔	Réduction ouverte de luxation de l'articulation sous-talaire	80.88.29 ↔	Autre excision ou destruction locale de lésion de l'articulation métatarso-phalangienne
79.87.99 ↔	Réduction ouverte de luxation de la cheville, autre	80.88.30 ↔	Débridement d'articulation d'orteil
79.88.10 ↔	Réduction ouverte de luxation d'articulation d'orteil	80.88.40 ↔	Autre débridement d'autre articulation de pied
79.88.20 ↔	Réduction ouverte de luxation d'articulation métatarso-phalangienne	80.88.50 ↔	Excision de kyste d'autre articulation de pied et d'orteil
79.88.99 ↔	Réduction ouverte de luxation de pied et d'orteil, autre	80.88.59 ↔	Autre excision ou destruction locale de lésion d'autre articulation de pied et d'orteil
80.18.10 ↔	Arthrotomie arthroscopique de pied et d'orteil, lavage articulaire avec drainage	80.88.99 ↔	Autre excision ou destruction locale de lésion articulaire, pied et orteil, autre
80.18.11 ↔	Arthrotomie arthroscopique de pied et d'orteil, ablation de souris articulaire	80.97.10 ↔	Excision arthroscopique, articulation talo-crurale
80.18.12 ↔	Arthrotomie arthroscopique de pied et d'orteil, insertion ou enlèvement de réservoir médicamenteux	80.97.11 ↔	Autre excision, articulation talo-crurale
80.18.20 ↔	Arthrotomie de pied et d'orteil, lavage articulaire avec drainage	80.97.20 ↔	Excision arthroscopique, articulation sous-talaire
80.18.21 ↔	Arthrotomie de pied et d'orteil, ablation de souris articulaire	80.97.21 ↔	Autre excision, articulation sous-talaire
80.18.99 ↔	Autre arthrotomie, pied et orteil, autre	80.97.30 ↔	Prélèvement de greffon cartilagineux de la cheville
80.27 ↔	Arthroscopie, cheville	80.97.99 ↔	Autre excision articulaire, cheville, autre
80.28 ↔	Arthroscopie, pied et orteil	80.98.10 ↔	Excision arthroscopique, pied et orteil
80.37.20 ↔	Biopsie articulaire de la cheville sous arthroscopie	80.98.11 ↔	Autre excision, articulation métatarso-phalangienne
80.38.20 ↔	Biopsie articulaire de pied et d'orteil sous arthroscopie	80.98.12 ↔	Autre excision, autres articulations du pied
		80.98.13 ↔	Autre excision, articulation d'orteil
		80.98.99 ↔	Autre excision articulaire, pied et orteil, autre
		81.13 ↔	Arthrodèse sous-astragalienn
		81.14 ↔	Arthrodèse médiotarsienne
		81.15 ↔	Arthrodèse tarso-métatarsienne
		81.16 ↔	Arthrodèse métatarso-phalangienne
		81.17 ↔	Autre arthrodèse du pied
		81.18 ↔	Arthrorise d'articulation sous-talaire
		81.49.30 ↔	Incision de l'os sous-chondral avec insertion d'implant acellulaire sous arthroscopie, articulation talo-crurale
		81.49.31 ↔	Incision de l'os sous-chondral avec insertion d'implant acellulaire sous arthroscopie, articulation sous-talaire

81.49.34 ↔	Incision chirurgicale ouverte de l'os sous-chondral avec insertion d'implant acellulaire, articulation talo-crutale	81.96.6B ↔	Autre réparation d'articulation, orteil, incision chirurgicale ouverte de l'os sous-chondral
81.49.35 ↔	Incision chirurgicale ouverte de l'os sous-chondral avec insertion d'implant acellulaire, articulation sous-talaire	81.96.6C ↔	Autre réparation d'articulation, orteil, incision de l'os sous-chondral avec insertion d'implant acellulaire sous arthroscopie
81.56 ↔	Prothèse totale de cheville	81.96.6D ↔	Autre réparation d'articulation, orteil, incision de l'os sous-chondral avec insertion d'implant acellulaire, par chirurgie ouverte
81.57.10 ↔	Prothèse articulaire, pied et orteil, endoprothèse du tarse postérieur	81.96.71 ↔	Autre réparation d'articulation, autres articulations du pied, refixation d'un fragment ostéochondral sous arthroscopie
81.57.11 ↔	Prothèse articulaire, pied et orteil, endoprothèse du médio-tarse ou d'orteil	81.96.72 ↔	Autre réparation d'articulation, autres articulations du pied, refixation chirurgicale ouverte d'un fragment ostéochondral
81.57.99 ↔	Prothèse articulaire, pied et orteil, autre	81.96.79 ↔	Autre réparation d'articulation, autres articulations du pied, autre
81.59.10 ↔	Révision de prothèse articulaire de membre inférieur, sans remplacement	81.96.7A ↔	Autre réparation d'articulation, autres articulations du pied, incision de l'os sous-chondral sous arthroscopie
81.59.11 ↔	Révision et remplacement d'endoprothèse de cheville	81.96.7B ↔	Autre réparation d'articulation, autres articulations du pied, incision chirurgicale ouverte de l'os sous-chondral
81.59.12 ↔	Révision et remplacement d'endoprothèse de tarse postérieur	81.96.7C ↔	Autre réparation d'articulation, autres articulations du pied, incision de l'os sous-chondral avec insertion d'implant acellulaire sous arthroscopie
81.59.13 ↔	Révision et remplacement d'endoprothèse de médio-tarse ou d'orteil	81.96.7D ↔	Autre réparation d'articulation, autres articulations du pied, incision de l'os sous-chondral avec insertion d'implant acellulaire, par chirurgie ouverte
81.96.41 ↔	Autre réparation d'articulation, articulation tibio-péronière supérieure, refixation d'un fragment ostéochondral sous arthroscopie	81.96.9A ↔	Autre intervention de réparation et de plastie articulaire, arthroplastie de résection d'articulation du pied
81.96.42 ↔	Autre réparation d'articulation, articulation tibio-péronière supérieure, refixation chirurgicale ouverte d'un fragment ostéochondral	81.99.1C ↔	Révision arthroscopique d'articulation, articulation talo-crutale
81.96.49 ↔	Autre réparation d'articulation, articulation tibio-péronière supérieure, autre	81.99.1D ↔	Révision arthroscopique d'articulation, articulation sous-talaire
81.96.4A ↔	Autre réparation d'articulation, articulation tibio-péronière supérieure, incision de l'os sous-chondral sous arthroscopie	81.99.1E ↔	Révision arthroscopique d'articulation, pied et orteil, autre
81.96.4B ↔	Autre réparation d'articulation, articulation tibio-péronière supérieure, incision chirurgicale ouverte de l'os sous-chondral	81.99.1F ↔	Révision arthroscopique d'articulation, articulation métatarso-phalangienne
81.96.4C ↔	Autre réparation d'articulation, articulation tibio-péronière supérieure, incision de l'os sous-chondral avec insertion d'implant acellulaire sous arthroscopie	81.99.1G ↔	Révision arthroscopique d'articulation, orteil
81.96.4D ↔	Autre réparation d'articulation, articulation tibio-péronière supérieure, incision de l'os sous-chondral avec insertion d'implant acellulaire, par chirurgie ouverte	81.99.2C ↔	Révision chirurgicale ouverte d'articulation, articulation talo-crutale
81.96.51 ↔	Autre réparation d'articulation, articulation métatarso-phalangienne, refixation d'un fragment ostéochondral sous arthroscopie	81.99.2D ↔	Révision chirurgicale ouverte d'articulation, articulation sous-talaire
81.96.52 ↔	Autre réparation d'articulation, articulation métatarso-phalangienne, refixation chirurgicale ouverte d'un fragment ostéochondral	81.99.2E ↔	Révision chirurgicale ouverte d'articulation, pied et orteil, autre
81.96.59 ↔	Autre réparation d'articulation, articulation métatarso-phalangienne, autre	81.99.2F ↔	Révision chirurgicale ouverte d'articulation, articulation métatarso-phalangienne
81.96.5A ↔	Autre réparation d'articulation, articulation métatarso-phalangienne, incision de l'os sous-chondral sous arthroscopie	81.99.2G ↔	Révision chirurgicale ouverte d'articulation, orteil
81.96.5B ↔	Autre réparation d'articulation, articulation métatarso-phalangienne, incision chirurgicale ouverte de l'os sous-chondral	81.99.3C ↔	Opération arthroscopique de cartilage articulaire, articulation talo-crutale
81.96.5C ↔	Autre réparation d'articulation, articulation métatarso-phalangienne, incision de l'os sous-chondral avec insertion d'implant acellulaire sous arthroscopie	81.99.3D ↔	Opération arthroscopique de cartilage articulaire, articulation sous-talaire
81.96.5D ↔	Autre réparation d'articulation, articulation métatarso-phalangienne, incision de l'os sous-chondral avec insertion d'implant acellulaire, par chirurgie ouverte	81.99.3E ↔	Opération arthroscopique de cartilage articulaire, pied et orteil, autre
81.96.61 ↔	Autre réparation d'articulation, orteil, refixation d'un fragment ostéochondral sous arthroscopie	81.99.3F ↔	Opération arthroscopique de cartilage articulaire, articulation métatarso-phalangienne
81.96.62 ↔	Autre réparation d'articulation, orteil, refixation chirurgicale ouverte d'un fragment ostéochondral	81.99.3G ↔	Opération arthroscopique de cartilage articulaire, orteil
81.96.69 ↔	Autre réparation d'articulation, orteil, autre	81.99.4C ↔	Opération chirurgicale ouverte de cartilage articulaire, articulation talo-crutale
81.96.6A ↔	Autre réparation d'articulation, orteil, incision de l'os sous-chondral sous arthroscopie	81.99.4D ↔	Opération chirurgicale ouverte de cartilage articulaire, articulation sous-talaire
		81.99.4E ↔	Opération chirurgicale ouverte de cartilage articulaire, pied et orteil, autre
		81.99.4F ↔	Opération chirurgicale ouverte de cartilage articulaire, articulation métatarso-phalangienne
		81.99.4G ↔	Opération chirurgicale ouverte de cartilage articulaire, orteil
		81.99.5C ↔	Arthrose et fixation temporaire d'une articulation, articulation talo-crutale

81.99.5D ↔ Arthrorise et fixation temporaire d'une articulation, articulation sous-talaire	81.9A.1I ↔ Greffe de cartilage et implantation de tissu cultivé in vitro, articulation d'orteil, par arthroscopie
81.99.5E ↔ Arthrorise et fixation temporaire d'une articulation, pied et orteil, autre	81.9A.2D ↔ Greffe de cartilage et implantation de tissu cultivé in vitro, articulation tibio-péronière supérieure, par chirurgie ouverte
81.99.5F ↔ Arthrorise et fixation temporaire d'une articulation, articulation métatarso-phalangienne	81.9A.2G ↔ Greffe de cartilage et implantation de tissu cultivé in vitro dans l'articulation, autres articulations tarsiennes et tarsométatarsiennes, par chirurgie ouverte
81.99.5G ↔ Arthrorise et fixation temporaire d'une articulation, orteil	81.9A.2H ↔ Greffe de cartilage et implantation de tissu cultivé in vitro, articulation métatarso-phalangienne, par chirurgie ouverte
81.99.83 ↔ Autre opération arthroscopique d'articulation, articulation talo-crutale	81.9A.2I ↔ Greffe de cartilage et implantation de tissu cultivé in vitro, articulation d'orteil, par chirurgie ouverte
81.99.9B ↔ Autre opération chirurgicale ouverte d'articulation et de cartilage articulaire, articulation talo-crutale	83.84 ↔ Libération de pied-bot, non classée ailleurs
81.99.9C ↔ Autre opération chirurgicale ouverte d'articulation et de cartilage articulaire, articulation sous-talaire	84.11 ↔ Amputation d'orteil
81.99.9E ↔ Autre opération chirurgicale ouverte d'articulation et de cartilage articulaire, pied et orteil, autre	84.25 ↔ Réimplantation d'orteil
81.99.9F ↔ Autre opération chirurgicale ouverte d'articulation et de cartilage articulaire, articulation métatarso-phalangienne	84.26 ↔ Réimplantation de pied
81.99.9G ↔ Autre opération chirurgicale ouverte d'articulation et de cartilage articulaire, orteil	86.85.40 ↔ Séparation de syndactylie complète avec plastie de glissement, plastie des extrémités digitales ou reconstruction des ligaments latéraux, pied
81.9A.1D ↔ Greffe de cartilage et implantation de tissu cultivé in vitro, articulation tibio-péronière supérieure, par arthroscopie	86.85.60 ↔ Résection d'éléments dupliqués dans une syndactylie ou une polydactylie avec reconstruction articulaire, pied
81.9A.1G ↔ Greffe de cartilage et implantation de tissu cultivé in vitro dans l'articulation, autres articulations tarsiennes et tarsométatarsiennes, par arthroscopie	86.85.80 ↔ Correction de polysyndactylie par fusion des éléments dupliqués, pied
81.9A.1H ↔ Greffe de cartilage et implantation de tissu cultivé in vitro, articulation métatarso-phalangienne, par arthroscopie	

Procédure I20-11

77.28.10 ↔ Ostéotomie cunéiforme, astragale	78.29.41 ↔ Épiphysiodèse permanente, phalanges du pied
77.28.20 ↔ Ostéotomie cunéiforme, calcaneum	78.29.42 ↔ Épiphysiolyse thérapeutique, phalanges du pied
77.28.30 ↔ Ostéotomie cunéiforme, autres os du tarse	78.29.49 ↔ Autre raccourcissement d'os, phalanges du pied
77.28.40 ↔ Ostéotomie cunéiforme, os du métatarse	78.49.13 ↔ Autre réparation plastique de phalanges du pied
77.28.99 ↔ Ostéotomie cunéiforme, os du tarse et du métatarse, autre	79.27.10 ↔ Réduction ouverte de fracture, sans fixation interne, astragale et calcaneum
77.38.10 ↔ Ostéotomie de rotation d'os du tarse	79.27.11 ↔ Réduction ouverte de fracture simple d'autres os du tarse et du métatarse, sans fixation interne
77.38.11 ↔ Corticotomie lors de transport de segment d'os du tarse	79.27.12 ↔ Réduction ouverte de fracture multifragmentaire d'autres os du tarse et du métatarse, sans fixation interne
77.38.12 ↔ Ostéotomie complexe (pluridimensionnelle) d'os du tarse (avec correction axiale)	79.27.99 ↔ Réduction ouverte de fracture d'os du tarse et du métatarse, sans fixation interne, autre
77.38.13 ↔ Ostéotomie complexe (pluridimensionnelle) d'os du métatarse (avec correction axiale)	79.87.10 ↔ Réduction ouverte de luxation de l'articulation talo-crutale
77.38.19 ↔ Autre section osseuse du tarse	79.87.20 ↔ Réduction ouverte de luxation de l'articulation sous-talaire
77.38.29 ↔ Autre section osseuse du métatarse	79.87.99 ↔ Réduction ouverte de luxation de la cheville, autre
77.38.99 ↔ Autre section osseuse, os du tarse et du métatarse, autre	79.88.10 ↔ Réduction ouverte de luxation d'articulation d'orteil
77.39.40 ↔ Ostéotomie correctrice de phalanges du pied	79.88.20 ↔ Réduction ouverte de luxation d'articulation métatarso-phalangienne
77.98.10 ↔ Ostectomie totale, os du tarse	79.88.99 ↔ Réduction ouverte de luxation de pied et d'orteil, autre
77.98.11 ↔ Ostectomie totale, os du métatarse	80.18.10 ↔ Arthrotomie arthroscopique de pied et d'orteil, lavage articulaire avec drainage
77.98.99 ↔ Ostectomie totale, os du tarse et du métatarse, autre	80.18.11 ↔ Arthrotomie arthroscopique de pied et d'orteil, ablation de souris articulaire
77.99.40 ↔ Ostectomie totale, phalanges du pied	80.18.12 ↔ Arthrotomie arthroscopique de pied et d'orteil, insertion ou enlèvement de réservoir médicamenteux
78.08.11 ↔ Greffe osseuse, os du tarse et du métatarse, fragment à pédicule vascularisé sans anastomoses microvasculaires	80.18.20 ↔ Arthrotomie de pied et d'orteil, lavage articulaire avec drainage
78.08.13 ↔ Greffe ostéochondrale, os du tarse et du métatarse, autogène et allogène	80.18.21 ↔ Arthrotomie de pied et d'orteil, ablation de souris articulaire
78.09.41 ↔ Greffe osseuse, phalanges du pied, fragment à pédicule vascularisé sans anastomoses microvasculaires	80.18.99 ↔ Autre arthrotomie, pied et orteil, autre
78.09.42 ↔ Greffe ostéochondrale, phalanges du pied, autogène et allogène	80.78.10 ↔ Synovectomie arthroscopique de l'articulation tarsométatarsienne
78.18.10 ↔ Réduction fermée de fracture du calcaneum, stabilisée par fixateur externe	
78.18.13 ↔ Réduction ouverte de fracture de calcaneum et d'astragale, stabilisée par fixateur externe	
78.29.40 ↔ Épiphysiodèse temporaire, phalanges du pied	

80.78.11 ↔	Synovectomie arthroscopique de l'articulation métatarso-phalangienne	80.88.30 ↔	Débridement d'articulation d'orteil
80.78.19 ↔	Autre synovectomie arthroscopique de pied et d'orteil	80.88.40 ↔	Autre débridement d'autre articulation de pied
80.78.20 ↔	Synovectomie ouverte de l'articulation tarsométatarsienne	80.88.50 ↔	Excision de kyste d'autre articulation de pied et d'orteil
80.78.21 ↔	Synovectomie ouverte de l'articulation métatarso-phalangienne	80.88.59 ↔	Autre excision ou destruction locale de lésion d'autre articulation de pied et d'orteil
80.78.29 ↔	Autre synovectomie ouverte de pied et d'orteil	80.88.99 ↔	Autre excision ou destruction locale de lésion articulaire, pied et orteil, autre
80.78.99 ↔	Synovectomie, pied et orteil, autre	81.57.10 ↔	Prothèse articulaire, pied et orteil, endoprothèse du tarse postérieur
80.88.10 ↔	Excision ou destruction locale de lésion articulaire de pied et d'orteil sous arthroscopie	81.57.11 ↔	Prothèse articulaire, pied et orteil, endoprothèse du médio-tarse ou d'orteil
80.88.20 ↔	Débridement de l'articulation métatarso-phalangienne	81.57.99 ↔	Prothèse articulaire, pied et orteil, autre
80.88.21 ↔	Excision de kyste de l'articulation métatarso-phalangienne	83.78.16 ↔	Transfert de tendon, membre inférieur
80.88.29 ↔	Autre excision ou destruction locale de lésion de l'articulation métatarso-phalangienne	83.81.16 ↔	Grefte de tendon, membre inférieur
		83.84 ↔	Libération de pied-bot, non classée ailleurs
		84.25 ↔	Réimplantation d'orteil
		84.26 ↔	Réimplantation de pied

Procédure I20-12

77.48.20 ↔	Biopsie osseuse, os du tarse et du métatarse, biopsie ouverte	81.12.99 ↔	Arthrodèse triple, autre
78.38.10 ↔	Allongement d'os, calcanéum	81.13 ↔	Arthrodèse sous-astragalienne
78.38.19 ↔	Allongement d'os, autres os du tarse	81.14 ↔	Arthrodèse médiotarsienne
78.38.20 ↔	Allongement d'os, os du métatarse	81.15 ↔	Arthrodèse tarso-métatarsienne
78.38.99 ↔	Allongement d'os, os du tarse et du métatarse, autre	81.49.30 ↔	Incision de l'os sous-chondral avec insertion d'implant acellulaire sous arthroscopie, articulation talo-crutale
79.17.10 ↔	Réduction fermée de fracture du calcanéum, avec fixation interne par plaque à stabilité angulaire	81.49.31 ↔	Incision de l'os sous-chondral avec insertion d'implant acellulaire sous arthroscopie, articulation sous-talaire
79.17.11 ↔	Réduction fermée de fracture du calcanéum par fixation interne au moyen d'une technique mini-invasive assistée par ballonnet	81.49.34 ↔	Incision chirurgicale ouverte de l'os sous-chondral avec insertion d'implant acellulaire, articulation talo-crutale
79.17.19 ↔	Réduction fermée de fracture du calcanéum, avec autre fixation interne (p. ex. vis, plaque, fil)	81.49.35 ↔	Incision chirurgicale ouverte de l'os sous-chondral avec insertion d'implant acellulaire, articulation sous-talaire
79.37.10 ↔	Réduction ouverte de fracture de calcanéum et d'astragale, avec fixation interne par plaque	81.56 ↔	Prothèse totale de cheville
79.37.11 ↔	Réduction ouverte de fracture de calcanéum et d'astragale, avec autre fixation interne	81.59.11 ↔	Révision et remplacement d'endoprothèse de cheville
79.37.20 ↔	Réduction ouverte de fracture multifragmentaire d'autres os du tarse, avec fixation interne par plaque	86.85.30 ↔	Séparation de syndactylie complète avec plastie de glissement, plastie des extrémités digitales ou reconstruction des ligaments latéraux, main
79.37.21 ↔	Réduction ouverte de fracture multifragmentaire d'autres os du tarse, avec autre fixation interne	86.85.40 ↔	Séparation de syndactylie complète avec plastie de glissement, plastie des extrémités digitales ou reconstruction des ligaments latéraux, pied
79.37.30 ↔	Réduction ouverte de fracture multifragmentaire d'os du métatarse, avec fixation interne	86.85.50 ↔	Résection d'éléments dupliqués dans une syndactylie ou une polydactylie avec reconstruction articulaire, main
79.37.40 ↔	Réduction ouverte de fracture simple d'autres os du tarse et du métatarse, avec fixation interne	86.85.60 ↔	Résection d'éléments dupliqués dans une syndactylie ou une polydactylie avec reconstruction articulaire, pied
79.37.99 ↔	Réduction ouverte de fracture d'os du tarse et du métatarse, avec fixation interne, autre	86.85.70 ↔	Correction de polysyndactylie par fusion des éléments dupliqués, main
81.11 ↔	Arthrodèse de la cheville	86.85.80 ↔	Correction de polysyndactylie par fusion des éléments dupliqués, pied
81.12.10 ↔	Arthrodèse talo-crutale [tibio-astragalienne/tibio-tarsienne] et sous-talaire [sous-astragalienne]		
81.12.11 ↔	Arthrodèse astragalo-calcaneó-cuboïdo-naviculaire [triple arthrodèse des articulations talo-crutale et sous-talaire et de l'articulation médiotarsienne (a. de Chopart)]		
81.12.12 ↔	Arthrodèse sous-talaire, deux articulations du tarse		
81.12.13 ↔	Arthrodèse sous-talaire, trois articulations du tarse		

Procédure I20-13

00.9C.21 ‡↔	Interventions multiples en un temps sur 2 rayons métatarsiens et des orteils	00.9C.23 ‡↔	Interventions multiples en un temps sur 4 rayons métatarsiens et des orteils
00.9C.22 ‡↔	Interventions multiples en un temps sur 3 rayons métatarsiens et des orteils	00.9C.24 ‡↔	Interventions multiples en un temps sur 5 rayons métatarsiens et des orteils et plus

Procédure I20-14

- 79.17.10 ↔ Réduction fermée de fracture du calcanéum, avec fixation interne par plaque à stabilité angulaire
- 79.17.11 ↔ Réduction fermée de fracture du calcanéum par fixation interne au moyen d'une technique mini-invasive assistée par ballonnet
- 79.17.19 ↔ Réduction fermée de fracture du calcanéum, avec autre fixation interne (p. ex. vis, plaque, fil)
- 79.37.10 ↔ Réduction ouverte de fracture de calcanéum et d'astragale, avec fixation interne par plaque
- 79.37.11 ↔ Réduction ouverte de fracture de calcanéum et d'astragale, avec autre fixation interne
- 79.37.20 ↔ Réduction ouverte de fracture multifragmentaire d'autres os du tarse, avec fixation interne par plaque
- 79.37.21 ↔ Réduction ouverte de fracture multifragmentaire d'autres os du tarse, avec autre fixation interne
- 79.37.30 ↔ Réduction ouverte de fracture multifragmentaire d'os du métatarse, avec fixation interne
- 79.37.99 ↔ Réduction ouverte de fracture d'os du tarse et du métatarse, avec fixation interne, autre
- 79.88.10 ↔ Réduction ouverte de luxation d'articulation d'orteil
- 79.88.20 ↔ Réduction ouverte de luxation d'articulation métatarso-phalangienne
- 79.88.99 ↔ Réduction ouverte de luxation de pied et d'orteil, autre
- 81.11 ↔ Arthrodèse de la cheville
- 81.12.10 ↔ Arthrodèse talo-crutale [tibio-astragaliennne/tibio-tarsienne] et sous-talaire [sous-astragaliennne]
- 81.12.11 ↔ Arthrodèse astragalo-calcanéo-cuboïdo-naviculaire [triple arthrodèse des articulations talo-crutale et sous-talaire et de l'articulation médiotarsienne (a. de Chopart)]
- 81.12.12 ↔ Arthrodèse sous-talaire, deux articulations du tarse
- 81.12.13 ↔ Arthrodèse sous-talaire, trois articulations du tarse
- 81.12.99 ↔ Arthrodèse triple, autre
- 84.25 ↔ Réimplantation d'orteil
- 84.26 ↔ Réimplantation de pied
- 86.85.30 ↔ Séparation de syndactylie complète avec plastie de glissement, plastie des extrémités digitales ou reconstruction des ligaments latéraux, main
- 86.85.40 ↔ Séparation de syndactylie complète avec plastie de glissement, plastie des extrémités digitales ou reconstruction des ligaments latéraux, pied
- 86.85.50 ↔ Résection d'éléments dupliqués dans une syndactylie ou une polydactylie avec reconstruction articulaire, main
- 86.85.60 ↔ Résection d'éléments dupliqués dans une syndactylie ou une polydactylie avec reconstruction articulaire, pied
- 86.85.70 ↔ Correction de polysyndactylie par fusion des éléments dupliqués, main
- 86.85.80 ↔ Correction de polysyndactylie par fusion des éléments dupliqués, pied

Procédure I20-15

- 81.56 ↔ Prothèse totale de cheville
- 81.59.11 ↔ Révision et remplacement d'endoprothèse de cheville

Procédure I20-16

- 77.28.10 ↔ Ostéotomie cunéiforme, astragale
- 77.28.20 ↔ Ostéotomie cunéiforme, calcanéum
- 77.28.40 ↔ Ostéotomie cunéiforme, os du métatarse
- 77.38.10 ↔ Ostéotomie de rotation d'os du tarse
- 77.38.12 ↔ Ostéotomie complexe (pluridimensionnelle) d'os du tarse (avec correction axiale)
- 77.38.13 ↔ Ostéotomie complexe (pluridimensionnelle) d'os du métatarse (avec correction axiale)
- 78.38.10 ↔ Allongement d'os, calcanéum
- 78.38.20 ↔ Allongement d'os, os du métatarse
- 81.13 ↔ Arthrodèse sous-astragaliennne
- 81.14 ↔ Arthrodèse médiotarsienne
- 81.15 ↔ Arthrodèse tarso-métatarsienne
- 81.16 ↔ Arthrodèse métatarso-phalangienne
- 81.18 ↔ Arthrorise d'articulation sous-talaire

Procédure I20-17

- 00.9C.22 ‡↔ Interventions multiples en un temps sur 3 rayons métatarsiens et des orteils
- 00.9C.23 ‡↔ Interventions multiples en un temps sur 4 rayons métatarsiens et des orteils
- 00.9C.24 ‡↔ Interventions multiples en un temps sur 5 rayons métatarsiens et des orteils et plus

Procédure I20-18

- 00.9A.61 ‡↔ Utilisation d'implants, spécifiques au patient, fabriqués en préopérateur par imagerie tridimensionnelle
- 00.9A.62 ‡↔ Utilisation d'implants, spécifiques au patient, adaptés en préopérateur par imagerie tridimensionnelle
- 00.9A.63 ‡↔ Utilisation peropérateur de guides de navigation (comprend: coupe, forage, le positionnement) de fabrication préopérateur, par imagerie tridimensionnelle, spécifiquement adaptés au patient
- 00.9A.64 ‡↔ Utilisation d'implants spécifiques au patient, fabriqués en préopérateur par imagerie 3D ainsi que par imprimante 3D

Procédure I20-19

78.08.11 ↔	Grefe osseuse, os du tarse et du métatarse, fragment à pédicule vascularisé sans anastomoses microvasculaires	78.09.41 ↔	Grefe osseuse, phalanges du pied, fragment à pédicule vascularisé sans anastomoses microvasculaires
78.08.13 ↔	Grefe ostéochondrale, os du tarse et du métatarse, autogène et allogène	78.09.42 ↔	Grefe ostéochondrale, phalanges du pied, autogène et allogène
78.09.11 ↔	Grefe osseuse, phalanges de la main, fragment à pédicule vascularisé sans anastomoses microvasculaires	78.09.91 ↔	Grefe osseuse, autre site spécifié, sauf os de la face, fragment à pédicule vascularisé sans anastomoses microvasculaires
78.09.13 ↔	Grefe ostéochondrale, phalanges de la main, autogène et allogène		

Diagnostic I20-2

G80.0	Paralysie cérébrale spastique quadriplégique	G80.3	Paralysie cérébrale dyskinétique
G80.1	Paralysie cérébrale spastique diplégique	G80.4	Paralysie cérébrale ataxique
G80.2	Infirmité motrice cérébrale, forme spastique hémiparalysique	G80.8	Autres infirmités motrices cérébrales
		G83.0	Diparésie et diplégie des membres supérieurs

Procédure I20-20

81.57.11 ↔	Prothèse articulaire, pied et orteil, endoprothèse du médio-tarse ou d'orteil	81.59.13 ↔	Révision et remplacement d'endoprothèse de médio-tarse ou d'orteil
------------	---	------------	--

Procédure I20-21

77.38.10 ↔	Ostéotomie de rotation d'os du tarse	80.18.12 ↔	Arthrotomie arthroscopique de pied et d'orteil, insertion ou enlèvement de réservoir médicamenteux
77.38.11 ↔	Corticotomie lors de transport de segment d'os du tarse	80.18.20 ↔	Arthrotomie de pied et d'orteil, lavage articulaire avec drainage
77.38.12 ↔	Ostéotomie complexe (pluridimensionnelle) d'os du tarse (avec correction axiale)	80.18.21 ↔	Arthrotomie de pied et d'orteil, ablation de souris articulaire
77.38.13 ↔	Ostéotomie complexe (pluridimensionnelle) d'os du métatarse (avec correction axiale)	80.18.99 ↔	Autre arthrotomie, pied et orteil, autre
77.38.19 ↔	Autre section osseuse du tarse	80.88.10 ↔	Excision ou destruction locale de lésion articulaire de pied et d'orteil sous arthroscopie
77.38.29 ↔	Autre section osseuse du métatarse	80.88.20 ↔	Débridement de l'articulation métatarso-phalangienne
77.38.99 ↔	Autre section osseuse, os du tarse et du métatarse, autre	80.88.21 ↔	Excision de kyste de l'articulation métatarso-phalangienne
77.51 ↔	Exostosectomie d'hallux valgus et rigidus avec correction des tissus mous ainsi qu'ostéotomie du premier métatarsien	80.88.29 ↔	Autre excision ou destruction locale de lésion de l'articulation métatarso-phalangienne
77.52 ↔	Exostosectomie d'hallux valgus et rigidus avec correction des tissus mous ainsi qu'arthrodèse	80.88.30 ↔	Débridement d'articulation d'orteil
77.53 ↔	Autres exostosectomie d'hallux valgus et rigidus ainsi que correction des tissus mous	80.88.40 ↔	Autre débridement d'autre articulation de pied
77.54 ↔	Résection ou ostéotomie correctrice de Digitus quintus varus	80.88.50 ↔	Excision de kyste d'autre articulation de pied et d'orteil
77.56 ↔	Cure d'orteil en marteau	80.88.59 ↔	Autre excision ou destruction locale de lésion d'autre articulation de pied et d'orteil
77.57 ↔	Cure d'orteil en griffe	80.88.99 ↔	Autre excision ou destruction locale de lésion articulaire, pied et orteil, autre
77.58 ↔	Autre excision, arthrodèse et cure de déformation d'orteil	81.57.10 ↔	Prothèse articulaire, pied et orteil, endoprothèse du tarse postérieur
77.5A ↔	Autre exostosectomie d'hallux valgus et rigidus	81.57.11 ↔	Prothèse articulaire, pied et orteil, endoprothèse du médio-tarse ou d'orteil
78.39.30 ↔	Allongement d'os de phalanges du pied	81.57.99 ↔	Prothèse articulaire, pied et orteil, autre
79.38 ↔	Réduction ouverte de fracture avec fixation interne, phalange du pied		
80.18.10 ↔	Arthrotomie arthroscopique de pied et d'orteil, lavage articulaire avec drainage		
80.18.11 ↔	Arthrotomie arthroscopique de pied et d'orteil, ablation de souris articulaire		

Diagnostic I20-3

G80.0	Paralysie cérébrale spastique quadriplégique	M08.20	Arthrite chronique juvénile avec début systémique: Sièges multiples
G80.1	Paralysie cérébrale spastique diplégique		
G80.2	Infirmité motrice cérébrale, forme spastique hémiparalysique	M08.27	Arthrite chronique juvénile avec début systémique: Cheville et pied
G80.3	Paralysie cérébrale dyskinétique	M08.3	Arthrite chronique juvénile (séronégative), forme polyarticulaire
G80.4	Paralysie cérébrale ataxique		
G80.8	Autres infirmités motrices cérébrales	M08.40	Arthrite chronique juvénile, forme oligo(pauci)-articulaire: Sièges multiples
G80.9	Paralysie cérébrale, sans précision		
M05.00	Syndrome de Felty: Sièges multiples	M08.47	Arthrite chronique juvénile, forme oligo(pauci)-articulaire: Cheville et pied
M05.07	Syndrome de Felty: Cheville et pied		
M05.30	Polyarthrite rhumatoïde avec atteinte d'autres organes et appareils: Sièges multiples	M08.80	Autres arthrites juvéniles: Sièges multiples
		M08.87	Autres arthrites juvéniles: Cheville et pied
M05.37	Polyarthrite rhumatoïde avec atteinte d'autres organes et appareils: Cheville et pied	M08.90	Arthrite juvénile, sans précision: Sièges multiples
		M08.97	Arthrite juvénile, sans précision: Cheville et pied
M05.80	Autres polyarthrites rhumatoïdes séropositives: Sièges multiples	M09.00	Arthrite juvénile au cours de psoriasis [L40.5]: Sièges multiples
		M09.07	Arthrite juvénile au cours de psoriasis [L40.5]: Cheville et pied
M05.87	Autres polyarthrites rhumatoïdes séropositives: Cheville et pied		
M05.90	Polyarthrite rhumatoïde séropositive, sans précision: Sièges multiples	M09.10	Arthrite juvénile au cours de la maladie de Crohn [entérite régionale] {K50.-}: Sièges multiples
		M09.17	Arthrite juvénile au cours de la maladie de Crohn [entérite régionale] {K50.-}: Cheville et pied
M05.97	Polyarthrite rhumatoïde séropositive, sans précision: Cheville et pied		
M06.00	Polyarthrite rhumatoïde séronégative: Sièges multiples	M09.20	Arthrite juvénile au cours de colite ulcéreuse {K51.-}: Sièges multiples
		M09.27	Arthrite juvénile au cours de colite ulcéreuse {K51.-}: Cheville et pied
M06.07	Polyarthrite rhumatoïde séronégative: Cheville et pied		
M06.10	Maladie de Still survenant chez l'adulte: Sièges multiples	M09.80	Arthrite juvénile au cours d'autres maladies classées ailleurs: Sièges multiples
		M09.87	Arthrite juvénile au cours d'autres maladies classées ailleurs: Cheville et pied
M06.17	Maladie de Still survenant chez l'adulte: Cheville et pied		
M06.40	Polyarthropathie inflammatoire: Sièges multiples	M96.0	Pseudarthrose après fusion ou arthrodèse
M06.47	Polyarthropathie inflammatoire: Cheville et pied	S01.83	Plaie ouverte (toute partie de la tête) associée à une lésion intracrânienne
M06.80	Autres polyarthrites rhumatoïdes précisées: Sièges multiples	S01.86	Lésion des tissus mous de stade III lors de fracture fermée ou de luxation de la tête
		S01.88	Lésion des tissus mous de stade II lors de fracture ouverte ou de luxation de la tête
M06.87	Autres polyarthrites rhumatoïdes précisées: Cheville et pied	S01.89	Lésion des tissus mous de stade III lors de fracture ouverte ou de luxation de la tête
M06.90	Polyarthrite rhumatoïde, sans précision: Sièges multiples	S11.86	Lésion des tissus mous de stade III lors de fracture fermée ou de luxation du cou
		S11.88	Lésion des tissus mous de stade II lors de fracture ouverte ou de luxation du cou
M06.97	Polyarthrite rhumatoïde, sans précision: Cheville et pied	S11.89	Lésion des tissus mous de stade III lors de fracture ouverte ou de luxation du cou
M07.00	Arthrite psoriasique distale interphalangienne {L40.5}: Sièges multiples	S21.83	Plaie ouverte (n'importe quelle partie du thorax) communiquant avec une lésion intrathoracique
		S21.86	Lésion des tissus mous de stade III lors de fracture fermée ou de luxation du thorax
M07.07	Arthrite psoriasique distale interphalangienne {L40.5}: Cheville et pied	S21.88	Lésion des tissus mous de stade II lors de fracture ouverte ou de luxation du thorax
		S21.89	Lésion des tissus mous de stade III lors de fracture ouverte ou de luxation du thorax
M07.10	Arthrite mutilante {L40.5}: Sièges multiples	S31.83	Plaie ouverte (toute partie de l'abdomen, de la région lombo-sacrée et du bassin) associée à une lésion intraabdominale
M07.17	Arthrite mutilante {L40.5}: Cheville et pied	S31.86	Lésion des tissus mous de stade III lors de fracture ou de luxation fermée de la colonne lombaire et du bassin
M07.30	Autres arthrites psoriasiques {L40.5}: Sièges multiples	S31.88	Lésion des tissus mous de stade II lors de fracture ou de luxation ouverte de la colonne lombaire et du bassin
		S31.89	Lésion des tissus mous de stade III lors de fracture ou de luxation ouverte de la colonne lombaire et du bassin
M07.37	Autres arthrites psoriasiques {L40.5}: Cheville et pied		
M07.40	Arthrite au cours de la maladie de Crohn [entérite régionale] {K50.-}: Sièges multiples		
M07.47	Arthrite au cours de la maladie de Crohn [entérite régionale] {K50.-}: Cheville et pied		
M07.50	Arthrite au cours de colite ulcéreuse {K51.-}: Sièges multiples		
M07.57	Arthrite au cours de colite ulcéreuse {K51.-}: Cheville et pied		
M07.60	Autres arthrites entéropathiques: Sièges multiples		
M07.67	Autres arthrites entéropathiques: Cheville et pied		
M08.00	Polyarthrite chronique juvénile, type adulte: Sièges multiples		
M08.07	Polyarthrite chronique juvénile, type adulte: Cheville et pied		
M08.10	Spondylarthrite ankylosante juvénile: Sièges multiples		
M08.17	Spondylarthrite ankylosante juvénile: Cheville et pied		

S41.88	Lésion des tissus mous de stade II lors de fracture ouverte ou de luxation du bras	S71.88	Lésion des tissus mous de stade II lors de fracture ouverte ou de luxation de la hanche et du fémur
S41.89	Lésion des tissus mous de stade III lors de fracture ouverte ou de luxation du bras	S71.89	Lésion des tissus mous de stade III lors de fracture ouverte ou de luxation de la hanche et du fémur
S51.86	Lésion des tissus mous de stade III lors de fracture fermée ou de luxation de l'avant-bras	S81.86	Lésion des tissus mous de stade III lors de fracture fermée ou de luxation de la jambe
S51.88	Lésion des tissus mous de stade II lors de fracture ouverte ou de luxation de l'avant-bras	S81.88	Lésion des tissus mous de stade II lors de fracture ouverte ou de luxation de la jambe
S51.89	Lésion des tissus mous de stade III lors de fracture ouverte ou de luxation de l'avant-bras	S81.89	Lésion des tissus mous de stade III lors de fracture ouverte ou de luxation de la jambe
S61.86	Lésion des tissus mous de stade III lors de fracture fermée ou de luxation du poignet et de la main	S91.86	Lésion des tissus mous de stade III lors de fracture fermée ou de luxation du pied
S61.88	Lésion des tissus mous de stade II lors de fracture ouverte ou de luxation du poignet et de la main	S91.88	Lésion des tissus mous de stade II lors de fracture ouverte ou de luxation du pied
S61.89	Lésion des tissus mous de stade III lors de fracture ouverte ou de luxation du poignet et de la main	S91.89	Lésion des tissus mous de stade III lors de fracture ouverte ou de luxation du pied
S71.86	Lésion des tissus mous de stade III lors de fracture fermée ou de luxation de la hanche et du fémur		

Diagnostic I20-4

M21.4	Pied plat [pes planus] (acquis)	M21.61	Pied plat valgus, acquis
M21.60	Pied creux, acquis	Q66.5	Pied plat congénital

Diagnostic I20-5

S01.83	Plaie ouverte (toute partie de la tête) associée à une lésion intracrânienne	S41.88	Lésion des tissus mous de stade II lors de fracture ouverte ou de luxation du bras
S01.86	Lésion des tissus mous de stade III lors de fracture fermée ou de luxation de la tête	S41.89	Lésion des tissus mous de stade III lors de fracture ouverte ou de luxation du bras
S01.88	Lésion des tissus mous de stade II lors de fracture ouverte ou de luxation de la tête	S51.86	Lésion des tissus mous de stade III lors de fracture fermée ou de luxation de l'avant-bras
S01.89	Lésion des tissus mous de stade III lors de fracture ouverte ou de luxation de la tête	S51.88	Lésion des tissus mous de stade II lors de fracture ouverte ou de luxation de l'avant-bras
S11.86	Lésion des tissus mous de stade III lors de fracture fermée ou de luxation du cou	S51.89	Lésion des tissus mous de stade III lors de fracture ouverte ou de luxation de l'avant-bras
S11.88	Lésion des tissus mous de stade II lors de fracture ouverte ou de luxation du cou	S61.86	Lésion des tissus mous de stade III lors de fracture fermée ou de luxation du poignet et de la main
S11.89	Lésion des tissus mous de stade III lors de fracture ouverte ou de luxation du cou	S61.88	Lésion des tissus mous de stade II lors de fracture ouverte ou de luxation du poignet et de la main
S21.83	Plaie ouverte (n'importe quelle partie du thorax) communiquant avec une lésion intrathoracique	S61.89	Lésion des tissus mous de stade III lors de fracture ouverte ou de luxation du poignet et de la main
S21.86	Lésion des tissus mous de stade III lors de fracture fermée ou de luxation du thorax	S71.86	Lésion des tissus mous de stade III lors de fracture fermée ou de luxation de la hanche et du fémur
S21.88	Lésion des tissus mous de stade II lors de fracture ouverte ou de luxation du thorax	S71.88	Lésion des tissus mous de stade II lors de fracture ouverte ou de luxation de la hanche et du fémur
S21.89	Lésion des tissus mous de stade III lors de fracture ouverte ou de luxation du thorax	S71.89	Lésion des tissus mous de stade III lors de fracture ouverte ou de luxation de la hanche et du fémur
S31.83	Plaie ouverte (toute partie de l'abdomen, de la région lombo-sacrée et du bassin) associée à une lésion intraabdominale	S81.86	Lésion des tissus mous de stade III lors de fracture fermée ou de luxation de la jambe
S31.86	Lésion des tissus mous de stade III lors de fracture ou de luxation fermée de la colonne lombaire et du bassin	S81.88	Lésion des tissus mous de stade II lors de fracture ouverte ou de luxation de la jambe
S31.88	Lésion des tissus mous de stade II lors de fracture ou de luxation ouverte de la colonne lombaire et du bassin	S81.89	Lésion des tissus mous de stade III lors de fracture ouverte ou de luxation de la jambe
S31.89	Lésion des tissus mous de stade III lors de fracture ou de luxation ouverte de la colonne lombaire et du bassin	S91.86	Lésion des tissus mous de stade III lors de fracture fermée ou de luxation du pied
		S91.88	Lésion des tissus mous de stade II lors de fracture ouverte ou de luxation du pied
		S91.89	Lésion des tissus mous de stade III lors de fracture ouverte ou de luxation du pied
S41.86	Lésion des tissus mous de stade III lors de fracture fermée ou de luxation du bras		

Diagnostic I20-6

M00.07	Arthrite et polyarthrite à staphylocoques: Cheville et pied	M86.17	Autres ostéomyélites aiguës: Cheville et pied
M00.17	Arthrite et polyarthrite à pneumocoques: Cheville et pied	M86.27	Ostéomyélite subaiguë: Cheville et pied
M00.27	Autres arthrites et polyarthrites à streptocoques: Cheville et pied	M86.37	Ostéomyélite chronique multiple: Cheville et pied
M00.87	Arthrite et polyarthrite dues à d'autres bactéries précisées: Cheville et pied	M86.47	Ostéomyélite chronique avec fistule de drainage: Cheville et pied
M00.97	Arthrite à bactéries pyogènes, sans précision: Cheville et pied	M86.57	Autres ostéomyélites hématogènes chroniques: Cheville et pied
M86.00	Ostéomyélite hématogène aiguë: Sièges multiples	M86.67	Autres ostéomyélites chroniques: Cheville et pied
		M86.87	Autres ostéomyélites: Cheville et pied
		M86.97	Ostéomyélite, sans précision: Cheville et pied

Diagnostic I20-7

S92.0 Fracture du calcanéum

Diagnostic I20-8

M05.00	Syndrome de Felty: Sièges multiples	M06.00	Polyarthrite rhumatoïde séronégative: Sièges multiples
M05.07	Syndrome de Felty: Cheville et pied	M06.07	Polyarthrite rhumatoïde séronégative: Cheville et pied
M05.10	Maladie pulmonaire rhumatoïde {J99.0}: Sièges multiples	M06.10	Maladie de Still survenant chez l'adulte: Sièges multiples
M05.17	Maladie pulmonaire rhumatoïde {J99.0}: Cheville et pied	M06.17	Maladie de Still survenant chez l'adulte: Cheville et pied
M05.20	Vascularite lors d'arthrite rhumatoïde séropositive chronique: Sièges multiples	M06.20	Bursite rhumatoïde: Sièges multiples
M05.27	Vascularite lors d'arthrite rhumatoïde séropositive chronique: Cheville et pied	M06.27	Bursite rhumatoïde: Cheville et pied
M05.30	Polyarthrite rhumatoïde avec atteinte d'autres organes et appareils: Sièges multiples	M06.30	Nodule rhumatoïde: Sièges multiples
M05.37	Polyarthrite rhumatoïde avec atteinte d'autres organes et appareils: Cheville et pied	M06.37	Nodule rhumatoïde: Cheville et pied
M05.80	Autres polyarthrites rhumatoïdes séropositives: Sièges multiples	M06.40	Polyarthropathie inflammatoire: Sièges multiples
M05.87	Autres polyarthrites rhumatoïdes séropositives: Cheville et pied	M06.47	Polyarthropathie inflammatoire: Cheville et pied
M05.90	Polyarthrite rhumatoïde séropositive, sans précision: Sièges multiples	M06.80	Autres polyarthrites rhumatoïdes précisées: Sièges multiples
M05.97	Polyarthrite rhumatoïde séropositive, sans précision: Cheville et pied	M06.87	Autres polyarthrites rhumatoïdes précisées: Cheville et pied
		M06.90	Polyarthrite rhumatoïde, sans précision: Sièges multiples
		M06.97	Polyarthrite rhumatoïde, sans précision: Cheville et pied

Procédure I20-9

81.28 ↔ Arthrodèse interphalangienne

ADRG I21**Interventions particulières sur l'articulation de la hanche et le fémur**

Procédure dans le tableau I21-1

DRG I21A**Interventions particulières sur l'articulation de la hanche et le fémur avec intervention complexe ou procédé particulier**

Au moins une procédure dans le tableau I21-2

DRG I21B**Interventions particulières sur l'articulation de la hanche et le fémur****Procédure I21-1**

77.05.00 ↔	Séquestrectomie, fémur, SAP	77.15.10 ↔	Autre incision osseuse sans section, fémur (autre partie), exploration et forage de l'os
77.05.10 ↔	Séquestrectomie, fémur, sans insertion de réservoir médicamenteux	77.15.11 ↔	Autre incision osseuse sans section, fémur, extraction de corps étranger
77.05.11 ↔	Séquestrectomie, fémur, avec insertion de réservoir médicamenteux	77.15.12 ↔	Autre incision osseuse sans section, fémur, insertion et enlèvement de réservoir médicamenteux
77.05.99 ↔	Séquestrectomie, fémur, autre	77.15.13 ↔	Autre incision osseuse sans section, fémur, drainage

77.15.20 ↔ Autre incision osseuse sans section, fémur, exploration et forage de l'os du col fémoral	80.15.12 ↔ Arthrotomie arthroscopique de la hanche, insertion ou enlèvement de réservoir médicamenteux
77.15.99 ↔ Autre incision osseuse sans section, fémur, autre	80.15.20 ↔ Arthrotomie de la hanche, lavage articulaire avec drainage
77.65.20 ↔ Débridement, fémur	80.15.21 ↔ Arthrotomie de la hanche, ablation de souris articulaire
77.65.99 ↔ Excision locale et destruction de lésion ou de tissu osseux, fémur, autre	80.15.99 ↔ Autre arthrotomie, hanche, autre
77.69.12 ↔ Excision locale et destruction de lésion ou de tissu osseux, os du bassin	80.25 ↔ Arthroscopie, hanche
77.69.22 ↔ Débridement, os du bassin	80.35.20 ↔ Biopsie articulaire de la hanche sous arthroscopie
77.85 ↔ Autre ostectomie partielle, fémur	80.35.30 ↔ Biopsie articulaire ouverte de la hanche
78.29.30 ↔ Épiphysiodèse temporaire, os du bassin	80.35.99 ↔ Biopsie d'articulation, hanche, autre
78.29.31 ↔ Épiphysiodèse permanente, os du bassin	80.45 ↔ Section de capsule articulaire, de ligament ou de cartilage, hanche
78.29.32 ↔ Épiphysiolyse thérapeutique, os du bassin	80.49.20 ↔ Section de capsule articulaire, de ligament ou de cartilage, articulation sacro-iliaque
78.29.39 ↔ Autre raccourcissement d'os du bassin	80.49.30 ↔ Section de capsule articulaire, de ligament ou de cartilage, symphyse
78.49.12 ↔ Autre réparation plastique du bassin	80.85.00 ↔ Autre excision ou destruction locale de lésion articulaire, hanche, SAP
78.65.01 ↔ Ablation de matériel implanté dans le fémur: fil, fil intramédullaire, vis, cerclage-haubanage, plaque (à stabilité angulaire), plaque angulaire/condylienne, vis de compression dynamique, clou médullaire, fixateur externe, agrafes (de Blount)	80.85.10 ↔ Excision ou destruction locale de lésion articulaire de la hanche sous arthroscopie
78.65.02 ↔ Ablation de matériel implanté dans le fémur (col / proximal / distal, sauf diaphyse): clou médullaire avec composante articulaire, clou de verrouillage, vis de transfixation	80.85.11 ↔ Débridement de l'articulation coxo-fémorale
78.65.03 ↔ Ablation de matériel implanté dans le fémur (diaphyse): clou médullaire avec composante articulaire	80.85.12 ↔ Excision de kyste de l'articulation coxo-fémorale
78.65.04 ↔ Ablation de matériel implanté dans le fémur (proximal / diaphyse / distal, sauf col): fixateur circulaire	80.85.21 ↔ Taillage, ostéochondroplastie du col du fémur, par arthroscopie
78.65.05 ↔ Ablation de matériel implanté dans l'os, fémur, Enlèvement d'implant de remplacement (partiel) osseux, fémur	80.85.22 ↔ Taillage, ostéochondroplastie du col du fémur, par chirurgie ouverte
78.65.08 ↔ Ablation de matériel implanté dans le fémur, autre matériel d'ostéosynthèse	80.85.99 ↔ Autre excision ou destruction locale de lésion articulaire, hanche, autre
80.15.00 ↔ Autre arthrotomie, hanche, SAP	81.40.10 ↔ Refixation d'un fragment ostéochondral sous arthroscopie, hanche
80.15.10 ↔ Arthrotomie arthroscopique de la hanche, lavage articulaire avec drainage	81.40.11 ↔ Refixation chirurgicale ouverte d'un fragment ostéochondral, hanche
80.15.11 ↔ Arthrotomie arthroscopique de la hanche, ablation de souris articulaire	81.40.16 ↔ Lissage arthroscopique du cartilage, hanche
	81.40.17 ↔ Lissage chirurgical ouvert du cartilage, hanche
	81.40.20 ↔ Incision de l'os sous-chondral avec insertion d'implant acellulaire sous arthroscopie, hanche
	81.40.21 ↔ Incision chirurgicale ouverte de l'os sous-chondral avec insertion d'implant acellulaire, hanche

Procédure I21-2

00.9A.61 †↔ Utilisation d'implants, spécifiques au patient, fabriqués en préopératoire par imagerie tridimensionnelle	00.9A.64 †↔ Utilisation d'implants spécifiques au patient, fabriqués en préopératoire par imagerie 3D ainsi que par imprimante 3D
00.9A.62 †↔ Utilisation d'implants, spécifiques au patient, adaptés en préopératoire par imagerie tridimensionnelle	81.40.10 ↔ Refixation d'un fragment ostéochondral sous arthroscopie, hanche
00.9A.63 †↔ Utilisation peropératoire de guides de navigation (comprend: coupe, forage, le positionnement) de fabrication préopératoire, par imagerie tridimensionnelle, spécifiquement adaptés au patient	81.40.11 ↔ Refixation chirurgicale ouverte d'un fragment ostéochondral, hanche

ADRG I22

Transplantation de tissu/de peau, sauf à la main, avec CC sévères ou procédure de complication ou intervention sur plusieurs localisations ou dommage grave des tissus mous

Aucun diagnostic principal dans le tableau I22-1 et procédure dans le tableau I22-3 et (PCCL > 2 ou Procédures de complication ou Intervention sur plusieurs localisations ou diagnostic dans le tableau I22-2)

DRG I22Z

Transplantation de tissu/de peau, sauf à la main, avec CC sévères ou procédure de complication ou intervention sur plusieurs localisations ou dommage grave des tissus mous

Diagnostic I22-1

C40.1	Tumeur maligne: Os courts du membre supérieur	M21.84	Autres déformations précisées des membres: Main
C47.1	Tumeur maligne: Nerfs périphériques du membre supérieur, y compris l'épaule	M21.94	Déformation acquise d'un membre, sans précision: Main
C49.1	Tumeur maligne: Tissu conjonctif et autres tissus mous du membre supérieur, y compris l'épaule	M24.04	Souris intra-articulaire: Main
D16.1	Tumeur bénigne: Os courts du membre supérieur	M24.14	Autres atteintes du cartilage articulaire: Main
D21.1	Tumeur bénigne: Tissu conjonctif et autres tissus mous du membre supérieur, y compris l'épaule	M24.34	Luxation et subluxation pathologiques d'une articulation, non classées ailleurs: Main
M00.04	Arthrite et polyarthrite à staphylocoques: Main	M24.44	Luxation et subluxation articulaires récidivantes: Main
M00.14	Arthrite et polyarthrite à pneumocoques: Main	M24.54	Raideur articulaire par contracture: Main
M00.24	Autres arthrites et polyarthrites à streptocoques: Main	M24.64	Ankylose articulaire: Main
M00.84	Arthrite et polyarthrite dues à d'autres bactéries précisées: Main	M24.84	Autres affections articulaires spécifiques, non classées ailleurs: Main
M00.94	Arthrite à bactéries pyogènes, sans précision: Main	M24.94	Affection articulaire, sans précision: Main
M02.04	Arthrite après dérivation intestinale: Main	M25.04	Hémarthrose: Main
M02.14	Arthrite post-dysentérique: Main	M25.14	Fistule articulaire: Main
M02.24	Arthrite post-vaccinale: Main	M25.24	Hyperlaxité articulaire: Main
M02.34	Syndrome oculo-urétéro-synovial [Fiessinger-Leroy-Reiter]: Main	M25.34	Autres instabilités articulaires: Main
M02.84	Autres arthrites réactionnelles: Main	M25.44	Epanchement articulaire: Main
M02.94	Arthrite réactionnelle, sans précision: Main	M25.54	Douleur articulaire: Main
M11.04	Maladie par dépôt d'hydroxyapatite: Main	M25.64	Raideur articulaire, non classée ailleurs: Main
M11.14	Chondrocalcinose familiale: Main	M25.74	Ostéophyte: Main
M11.24	Autre chondrocalcinose: Main	M25.84	Autres affections articulaires précisées: Main
M11.84	Autres arthropathies dues à des microcristaux précisés: Main	M25.94	Affection articulaire, sans précision: Main
M11.94	Arthropathie due à des microcristaux, sans précision: Main	M65.84	Autres synovites et ténosynovites: Main
M12.14	Maladie de Kaschin-Beck: Main	M66.24	Déchirure spontanée des tendons extenseurs: Main
M12.24	Synovite villonodulaire (pigmentaire): Main	M66.30	Déchirure spontanée des tendons fléchisseurs: Sièges multiples
M12.34	Rhumatisme palindromique: Main	M66.34	Déchirure spontanée des tendons fléchisseurs: Main
M12.44	Hydarthrose intermittente: Main	M72.0	Fibromatose de l'aponévrose palmaire [Dupuytren]
M12.54	Arthropathie traumatique: Main	M84.14	Fracture non consolidée [pseudarthrose]: Main
M12.84	Autres arthropathies spécifiques, non classées ailleurs: Main	M84.24	Retard de consolidation d'une fracture: Main
M13.14	Monoarthrite, non classée ailleurs: Main	M84.34	Fracture par sollicitation excessive, non classée ailleurs: Main
M13.84	Autres arthrites précisées: Main	M84.44	Fracture pathologique, non classée ailleurs: Main
M13.94	Arthrite, sans précision: Main	M86.04	Ostéomyélite hématogène aiguë: Main
M15.1	Nodosités d'Heberden (avec arthropathie)	M86.14	Autres ostéomyélites aiguës: Main
M15.2	Nodosités de Bouchard (avec arthropathie)	M86.24	Ostéomyélite subaiguë: Main
M18.0	Arthrose primaire de la première articulation carpo-métacarpienne, bilatérale	M86.34	Ostéomyélite chronique multiple: Main
M18.1	Autres arthroses primaires de la première articulation carpo-métacarpienne	M86.44	Ostéomyélite chronique avec fistule de drainage: Main
M18.2	Arthrose post-traumatique de la première articulation carpo-métacarpienne, bilatérale	M86.64	Autres ostéomyélites hématogènes chroniques: Main
M18.3	Autres arthroses post-traumatiques de la première articulation carpo-métacarpienne	M86.84	Autres ostéomyélites chroniques: Main
M18.4	Autres arthroses secondaires de la première articulation carpo-métacarpienne, bilatérale	M86.94	Autres ostéomyélites: Main
M18.5	Autres arthroses secondaires de la première articulation carpo-métacarpienne	M87.14	Ostéomyélite, sans précision: Main
M18.9	Arthrose de la première articulation carpo-métacarpienne, sans précision	M87.24	Ostéonécrose médicamenteuse: Main
M19.04	Arthrose primaire d'autres articulations: Main	M87.34	Ostéonécrose due à un traumatisme antérieur: Main
M19.14	Arthrose post-traumatique d'autres articulations: Main	M87.84	Autres ostéonécroses secondaires: Main
M19.24	Autres arthroses secondaires: Main	M87.94	Autres ostéonécroses: Main
M19.84	Autres arthroses précisées: Main	M89.64	Ostéonécrose, sans précision: Main
M19.94	Arthrose, sans précision: Main	Q68.1	Ostéopathie consécutive à une poliomyélite: Main
M20.0	Déformation de(s) doigt(s)	Q71.0	Anomalie morphologique congénitale de la main
		Q71.1	Absence congénitale complète d'un (des) membre(s) supérieur(s)
		Q71.3	Absence congénitale du bras et de l'avant-bras, main présente
		Q71.6	Absence congénitale de la main et de(s) doigt(s)
		S56.0	Main en pince de homard
			Lésion traumatique du muscle et du tendon fléchisseurs du pouce au niveau de l'avant-bras

S56.1	Lésion traumatique de muscles et de tendons fléchisseurs d'autre(s) doigt(s) au niveau de l'avant-bras	S63.03 S63.04	Luxation du poignet: (Articulation) médiocarpienne Luxation du poignet: (Articulation) carpo-métacarpienne
S56.3	Lésion traumatique de muscles et de tendons extenseurs et abducteurs du pouce au niveau de l'avant-bras	S63.08 S63.10 S63.11	Luxation du poignet: Autre Luxation du doigt: Partie non précisée Luxation du doigt: (Articulation) métacarpo-phalangienne
S56.4	Lésion traumatique de muscles et de tendons extenseurs d'autre(s) doigt(s) au niveau de l'avant-bras	S63.12 S63.2 S63.3	Luxation du doigt: (Articulation) interphalangienne Luxations multiples des doigts Rupture traumatique de ligament du poignet et du carpe
S62.20	Fracture du premier métacarpien: Partie non précisée	S63.4	Rupture traumatique de ligaments du doigt au niveau des articulations métacarpo-phalangienne et interphalangienne
S62.21	Fracture du premier métacarpien: Base	S63.51	Entorse et foulure du poignet: (Articulation) carpienne
S62.22	Fracture du premier métacarpien: Diaphyse	S63.52	Entorse et foulure du poignet: (Articulation) (Ligament) radiocarpien
S62.23	Fracture du premier métacarpien: Col	S63.53	Entorse et foulure du poignet: (Articulation) carpo-métacarpienne
S62.24	Fracture du premier métacarpien: Tête	S63.58	Entorse et foulure du poignet: Autre partie
S62.30	Fracture d'un autre os du métacarpe: Partie non précisée	S63.60 S63.61	Entorse et foulure de doigt(s): Partie non précisée Entorse et foulure de doigt(s): (Articulation) métacarpo-phalangienne
S62.31	Fracture d'un autre os du métacarpe: Base	S63.62	Entorse et foulure de doigt(s): (Articulation) interphalangienne
S62.32	Fracture d'un autre os du métacarpe: Diaphyse	S63.68 S63.7	Entorse et foulure de doigt(s): Autre partie Entorse et foulure d'articulations autres et non précisées de la main
S62.33	Fracture d'un autre os du métacarpe: Col	T87.0	Complications d'une réimplantation de (ou d'une partie de) membre supérieur
S62.34	Fracture d'un autre os du métacarpe: Tête		
S62.4	Fractures multiples des métacarpiens		
S62.50	Fracture du pouce: Partie non précisée		
S62.51	Fracture du pouce: Phalange proximale		
S62.52	Fracture du pouce: Phalange distale		
S62.60	Fracture d'un autre doigt: Partie non précisée		
S62.61	Fracture d'un autre doigt: Phalange proximale		
S62.62	Fracture d'un autre doigt: Phalange médiane		
S62.63	Fracture d'un autre doigt: Phalange distale		
S62.7	Fractures multiples de doigts		
S62.8	Fracture de parties autres et non précisées du poignet et de la main		

Diagnostic I22-2

S01.83	Plaie ouverte (toute partie de la tête) associée à une lésion intracrânienne	S41.86	Lésion des tissus mous de stade III lors de fracture fermée ou de luxation du bras
S01.86	Lésion des tissus mous de stade III lors de fracture fermée ou de luxation de la tête	S41.88	Lésion des tissus mous de stade II lors de fracture ouverte ou de luxation du bras
S01.88	Lésion des tissus mous de stade II lors de fracture ouverte ou de luxation de la tête	S41.89	Lésion des tissus mous de stade III lors de fracture ouverte ou de luxation du bras
S01.89	Lésion des tissus mous de stade III lors de fracture ouverte ou de luxation de la tête	S51.86	Lésion des tissus mous de stade III lors de fracture fermée ou de luxation de l'avant-bras
S11.86	Lésion des tissus mous de stade III lors de fracture fermée ou de luxation du cou	S51.88	Lésion des tissus mous de stade II lors de fracture ouverte ou de luxation de l'avant-bras
S11.88	Lésion des tissus mous de stade II lors de fracture ouverte ou de luxation du cou	S51.89	Lésion des tissus mous de stade III lors de fracture ouverte ou de luxation de l'avant-bras
S11.89	Lésion des tissus mous de stade III lors de fracture ouverte ou de luxation du cou	S61.86	Lésion des tissus mous de stade III lors de fracture fermée ou de luxation du poignet et de la main
S21.83	Plaie ouverte (n'importe quelle partie du thorax) communiquant avec une lésion intrathoracique	S61.88	Lésion des tissus mous de stade II lors de fracture ouverte ou de luxation du poignet et de la main
S21.86	Lésion des tissus mous de stade III lors de fracture fermée ou de luxation du thorax	S61.89	Lésion des tissus mous de stade III lors de fracture ouverte ou de luxation du poignet et de la main
S21.88	Lésion des tissus mous de stade II lors de fracture ouverte ou de luxation du thorax	S71.86	Lésion des tissus mous de stade III lors de fracture fermée ou de luxation de la hanche et du fémur
S21.89	Lésion des tissus mous de stade III lors de fracture ouverte ou de luxation du thorax	S71.88	Lésion des tissus mous de stade II lors de fracture ouverte ou de luxation de la hanche et du fémur
S31.83	Plaie ouverte (toute partie de l'abdomen, de la région lombo-sacrée et du bassin) associée à une lésion intraabdominale	S71.89	Lésion des tissus mous de stade III lors de fracture ouverte ou de luxation de la hanche et du fémur
S31.86	Lésion des tissus mous de stade III lors de fracture ou de luxation fermée de la colonne lombaire et du bassin	S81.86	Lésion des tissus mous de stade III lors de fracture fermée ou de luxation de la jambe
S31.88	Lésion des tissus mous de stade II lors de fracture ou de luxation ouverte de la colonne lombaire et du bassin	S81.88	Lésion des tissus mous de stade II lors de fracture ouverte ou de luxation de la jambe
S31.89	Lésion des tissus mous de stade III lors de fracture ou de luxation ouverte de la colonne lombaire et du bassin	S81.89	Lésion des tissus mous de stade III lors de fracture ouverte ou de luxation de la jambe
		S91.86	Lésion des tissus mous de stade III lors de fracture fermée ou de luxation du pied
		S91.88	Lésion des tissus mous de stade II lors de fracture ouverte ou de luxation du pied

591.89 Lésion des tissus mous de stade III lors de fracture ouverte ou de luxation du pied

Procédure I22-3

83.82.10 ↔	Grefe de fascia, tête et cou	84.21 ↔	Réimplantation de pouce
83.82.11 ↔	Grefe de fascia, épaule et aisselle	84.22 ↔	Réimplantation de doigt (excepté le pouce)
83.82.12 ↔	Grefe de fascia, bras et coude	84.23.00 ↔	Réimplantation d'avant-bras, de poignet ou de main, SAP
83.82.13 ↔	Grefe de fascia, avant-bras	84.23.10 ↔	Réimplantation d'avant-bras
83.82.14 ↔	Grefe de fascia, paroi thoracique, abdomen et dos	84.23.12 ↔	Réimplantation du métacarpe
83.82.15 ↔	Grefe de fascia, région inguino-génitale et fesses	84.23.13 ↔	Réimplantation du poignet
83.82.16 ↔	Grefe de fascia, membre inférieur	84.23.99 ↔	Réimplantation d'avant-bras, de poignet ou de main, autre
83.82.19 ↔	Grefe de fascia, autre site	84.24.00 ↔	Réimplantation au niveau du coude ou du bras, SAP
83.82.20 ↔	Grefe de lambeau musculaire ou fascial local, tête et cou	84.24.11 ↔	Réimplantation au niveau du coude
83.82.21 ↔	Grefe de lambeau musculaire ou fascial local, épaule et aisselle	84.24.12 ↔	Réimplantation du bras
83.82.22 ↔	Grefe de lambeau musculaire ou fascial local, bras et coude	84.24.99 ↔	Réimplantation au niveau du coude ou du bras, autre
83.82.23 ↔	Grefe de lambeau musculaire ou fascial local, avant-bras	84.25 ↔	Réimplantation d'orteil
83.82.24 ↔	Grefe de lambeau musculaire ou fascial local, paroi thoracique, abdomen et dos	84.26 ↔	Réimplantation de pied
83.82.25 ↔	Grefe de lambeau musculaire ou fascial local, région inguino-génitale et fesses	84.27.11 ↔	Réimplantation au niveau du genou
83.82.26 ↔	Grefe de lambeau musculaire ou fascial local, membre inférieur	84.27.12 ↔	Réimplantation de la jambe
83.82.29 ↔	Grefe de lambeau musculaire ou fascial local, autre site	84.27.99 ↔	Réimplantation de cheville ou de jambe, autre
83.82.30 ↔	Grefe de lambeau ostéomyocutané ou ostéofasciocutané, tête et cou	84.28 ↔	Réimplantation de cuisse
83.82.31 ↔	Grefe de lambeau ostéomyocutané ou ostéofasciocutané, épaule et aisselle	84.29 ↔	Autre réimplantation de membre
83.82.32 ↔	Grefe de lambeau ostéomyocutané ou ostéofasciocutané, bras et coude	84.99.14 ↔	Plastie de Borggreve
83.82.33 ↔	Grefe de lambeau ostéomyocutané ou ostéofasciocutané, avant-bras	84.99.31 ↔	Grefe d'avant-bras, de poignet ou de main
83.82.34 ↔	Grefe de lambeau ostéomyocutané ou ostéofasciocutané, paroi thoracique, abdomen et dos	85.K6.13 ↔	Révision de plasties de lambeaux myocutanés et dermo-adipeux du sein, avec création et révision d'anastomose vasculaire
83.82.35 ↔	Grefe de lambeau ostéomyocutané ou ostéofasciocutané, région inguino-génitale et fesses	86.6A.11 ↔	Grefe autologue de peau totale, non étendue, à la tête
83.82.36 ↔	Grefe de lambeau ostéomyocutané ou ostéofasciocutané, membre inférieur	86.6A.12 ↔	Grefe autologue de peau totale, non étendue, au cou
83.82.39 ↔	Grefe de lambeau ostéomyocutané ou ostéofasciocutané, autre site	86.6A.13 ↔	Grefe autologue de peau totale, non étendue, à l'épaule et à l'aisselle
83.8A.30 ↔	Révision de toute autre plastie de lambeau musculaire ou fascial avec anastomoses microvasculaires, tête et cou	86.6A.14 ↔	Grefe autologue de peau totale, non étendue, au bras et au coude
83.8A.31 ↔	Révision de toute autre plastie de lambeau musculaire ou fascial avec anastomoses microvasculaires, épaule et aisselle	86.6A.15 ↔	Grefe autologue de peau totale, non étendue, à l'avant-bras
83.8A.32 ↔	Révision de toute autre plastie de lambeau musculaire ou fascial avec anastomoses microvasculaires, bras et coude	86.6A.17 ↔	Grefe autologue de peau totale, non étendue, à la paroi thoracique et au dos
83.8A.33 ↔	Révision de toute autre plastie de lambeau musculaire ou fascial avec anastomoses microvasculaires, avant-bras	86.6A.18 ↔	Grefe autologue de peau totale, non étendue, à l'abdomen et à l'aîne
83.8A.34 ↔	Révision de toute autre plastie de lambeau musculaire ou fascial avec anastomoses microvasculaires, paroi thoracique, abdomen et dos	86.6A.1A ↔	Grefe autologue de peau totale, non étendue, aux fesses
83.8A.35 ↔	Révision de toute autre plastie de lambeau musculaire ou fascial avec anastomoses microvasculaires, région inguino-génitale et fesses	86.6A.1B ↔	Grefe autologue de peau totale, non étendue, à la cuisse et au genou
83.8A.36 ↔	Révision de toute autre plastie de lambeau musculaire ou fascial avec anastomoses microvasculaires, membre inférieur	86.6A.1C ↔	Grefe autologue de peau totale, non étendue, à la jambe
83.8A.39 ↔	Révision de toute autre plastie de lambeau musculaire ou fascial avec anastomoses microvasculaires, autre localisation	86.6A.1D ↔	Grefe autologue de peau totale, non étendue, au pied
84.20 ↔	Réimplantation d'une extrémité, SAP	86.6A.21 ↔	Grefe autologue de peau totale, étendue, à la tête
		86.6A.22 ↔	Grefe autologue de peau totale, étendue, au cou
		86.6A.23 ↔	Grefe autologue de peau totale, étendue, à l'épaule et à l'aisselle
		86.6A.24 ↔	Grefe autologue de peau totale, étendue, au bras et au coude
		86.6A.25 ↔	Grefe autologue de peau totale, étendue, à l'avant-bras
		86.6A.27 ↔	Grefe autologue de peau totale, étendue, à la paroi thoracique et au dos
		86.6A.28 ↔	Grefe autologue de peau totale, étendue, à l'abdomen et à l'aîne
		86.6A.2A ↔	Grefe autologue de peau totale, étendue, aux fesses
		86.6A.2B ↔	Grefe autologue de peau totale, étendue, à la cuisse et au genou
		86.6A.2C ↔	Grefe autologue de peau totale, étendue, à la jambe
		86.6A.2D ↔	Grefe autologue de peau totale, étendue, au pied
		86.7A.31 ↔	Plastie de glissement-rotation, non étendue, à la tête

86.7A.3D ↔	Plastie de glissement-rotation, non étendue, au pied	86.7C.14 ↔	Plastie à lambeau pédiculé à distance, au bras et au coude
86.7A.3E ↔	Plastie de glissement-rotation, non étendue, autre site	86.7C.15 ↔	Plastie à lambeau pédiculé à distance, à l'avant-bras
86.7A.41 ↔	Plastie de glissement-rotation, étendue, à la tête	86.7C.17 ↔	Plastie à lambeau pédiculé à distance, à la paroi thoracique et au dos
86.7A.4D ↔	Plastie de glissement-rotation, étendue, au pied	86.7C.18 ↔	Plastie à lambeau pédiculé à distance, à l'abdomen et à l'aîne
86.7A.4E ↔	Plastie de glissement-rotation, étendue, autre site	86.7C.1A ↔	Plastie à lambeau pédiculé à distance, aux fesses
86.7A.51 ↔	Plastie de transposition (VY), non étendue, à la tête	86.7C.1B ↔	Plastie à lambeau pédiculé à distance, à la cuisse et au genou
86.7A.5D ↔	Plastie de transposition (VY), non étendue, au pied	86.7C.1C ↔	Plastie à lambeau pédiculé à distance, à la jambe
86.7A.5E ↔	Plastie de transposition (VY), non étendue, autre site	86.7C.1D ↔	Plastie à lambeau pédiculé à distance, au pied
86.7A.61 ↔	Plastie de transposition (VY), étendue, à la tête	86.7E.21 ↔	Révision de plastie régionale à lambeau pédiculé, à la tête
86.7A.6D ↔	Plastie de transposition (VY), étendue, au pied	86.7E.26 ↔	Révision de plastie régionale à lambeau pédiculé, à la main
86.7A.6E ↔	Plastie de transposition (VY), étendue, autre site	86.7E.2D ↔	Révision de plastie régionale à lambeau pédiculé, au pied
86.7A.71 ↔	Plastie de lambeau insulaire, non étendue, à la tête	86.7E.2E ↔	Révision de plastie régionale à lambeau pédiculé, autre site
86.7A.7D ↔	Plastie de lambeau insulaire, non étendue, au pied	86.7E.31 ↔	Révision de plastie de lambeau pédiculé à distance, à la tête
86.7A.7E ↔	Plastie de lambeau insulaire, non étendue, autre site	86.7E.36 ↔	Révision de plastie de lambeau pédiculé à distance, à la main
86.7A.81 ↔	Plastie de lambeau insulaire, étendue, à la tête	86.7E.3D ↔	Révision de plastie de lambeau pédiculé à distance, au pied
86.7A.8D ↔	Plastie de lambeau insulaire, étendue, au pied	86.7E.3E ↔	Révision de plastie de lambeau pédiculé à distance, autre site
86.7A.8E ↔	Plastie de lambeau insulaire, étendue, autre site	86.7E.41 ↔	Révision de plastie à lambeau libre avec anastomoses microvasculaires, à la tête
86.7B.11 ↔	Plastie régionale à lambeau pédiculé, à la tête	86.7E.46 ↔	Révision de plastie à lambeau libre avec anastomoses microvasculaires, à la main
86.7B.12 ↔	Plastie régionale à lambeau pédiculé, au cou	86.7E.4D ↔	Révision de plastie avec lambeau libre avec anastomoses microvasculaires, au pied
86.7B.13 ↔	Plastie régionale à lambeau pédiculé, à l'épaule et à l'aisselle	86.7E.4E ↔	Révision de plastie à lambeau libre avec anastomoses microvasculaires, autre site
86.7B.14 ↔	Plastie régionale à lambeau pédiculé, au bras et au coude		
86.7B.15 ↔	Plastie régionale à lambeau pédiculé, à l'avant-bras		
86.7B.17 ↔	Plastie régionale à lambeau pédiculé, à la paroi thoracique et au dos		
86.7B.18 ↔	Plastie régionale à lambeau pédiculé, à l'abdomen et à l'aîne		
86.7B.1A ↔	Plastie régionale à lambeau pédiculé, aux fesses		
86.7B.1B ↔	Plastie régionale à lambeau pédiculé, à la cuisse et au genou		
86.7B.1C ↔	Plastie régionale à lambeau pédiculé, à la jambe		
86.7B.1D ↔	Plastie régionale à lambeau pédiculé, au pied		
86.7C.11 ↔	Plastie à lambeau pédiculé à distance, à la tête		
86.7C.12 ↔	Plastie à lambeau pédiculé à distance, au cou		
86.7C.13 ↔	Plastie à lambeau pédiculé à distance, à l'épaule et à l'aisselle		

ADRG I23**Interventions particulières à l'exception de l'articulation de la hanche et du fémur**

Procédure dans le tableau I23-1

DRG I23A**Interventions particulières à l'exception de l'articulation de la hanche et du fémur, avec intervention à complications ou âge < 12 ans ou CC extrêmement sévères**

Procédure dans le tableau I23-2 ou Âge < 12 ans ou PCCL > 3

DRG I23B**Interventions particulières à l'exception de l'articulation de la hanche et du fémur, âge > 11 ans et interventions particulières sur la colonne vertébrale ou le bassin**

Procédure dans le tableau I23-3

DRG I23C**Interventions particulières à l'exception de l'articulation de la hanche et du fémur, âge > 11 ans****Procédure I23-1**

01.6X.10 ↔	Excision et destruction de tissu tumoral de la base du crâne	03.9A.31 ↔	Révision sans remplacement d'un neurostimulateur pour neurostimulation épidurale
01.6X.11 ↔	Excision et destruction de tissu tumoral de la calotte crânienne	03.9A.32 ↔	Révision sans remplacement d'un neurostimulateur pour neurostimulation de racine antérieure
01.6X.20 ↔	Excision et destruction d'autre tissu pathologique de la base du crâne	34.03 ↔	Réouverture de thoracotomie
01.6X.21 ↔	Excision et destruction d'autre tissu pathologique de la calotte crânienne	34.89.00 ↔	Autres opérations du diaphragme, SAP
01.6X.22 ↔	Excision et destruction d'autre tissu pathologique de la calotte crâniennes avec méninges	34.89.10 ↔	Autres opérations du diaphragme, incision du diaphragme
		34.89.99 ↔	Autres opérations du diaphragme, autre
		34.99.00 ↔	Autres opérations du thorax, SAP

34.99.10 ↔	Prélèvement de cartilage costal pour greffe	77.06.10 ↔	Séquestrectomie, rotule, sans insertion de réservoir médicamenteux
34.99.99 ↔	Autres opérations du thorax, autre	77.06.11 ↔	Séquestrectomie, rotule, avec insertion de réservoir médicamenteux
37.31.00 ↔	Péricardectomie, SAP	77.06.99 ↔	Séquestrectomie, rotule, autre
37.31.10 ↔	Péricardectomie partielle	77.07.00 ↔	Séquestrectomie, tibia et péroné, SAP
37.31.20 ↔	Péricardectomie totale	77.07.10 ↔	Séquestrectomie, tibia et péroné, sans insertion de réservoir médicamenteux
37.31.30 ↔	Excision d'adhérences du péricarde	77.07.11 ↔	Séquestrectomie, tibia et péroné, avec insertion de réservoir médicamenteux
37.31.99 ↔	Péricardectomie, autre	77.07.99 ↔	Séquestrectomie, tibia et péroné, autre
56.94 ↔	Enlèvement de stimulateur urétral électronique	77.09.00 ↔	Séquestrectomie, autre site spécifié, sauf os de la face, SAP
76.01 ↔	Séquestrectomie d'os de la face	77.09.10 ↔	Séquestrectomie, phalanges de la main, sans insertion de réservoir médicamenteux
76.09.10 ↔	Réostéotomie après réduction de fracture d'os de la face	77.09.11 ↔	Séquestrectomie, phalanges de la main, avec insertion de réservoir médicamenteux
76.5X.00 ↔	Arthroplastie temporo-mandibulaire, SAP	77.09.30 ↔	Séquestrectomie, os pelvien, sans insertion de réservoir médicamenteux
76.5X.10 ↔	Condylectomie avec reconstruction de l'articulation temporo-mandibulaire	77.09.31 ↔	Séquestrectomie, os pelvien, avec insertion de réservoir médicamenteux
76.5X.19 ↔	Condylectomie sur l'articulation temporo-mandibulaire, autre	77.09.40 ↔	Séquestrectomie, phalanges du pied, sans insertion de réservoir médicamenteux
76.5X.20 ↔	Discoplastie avec reconstruction de l'articulation temporo-mandibulaire	77.09.41 ↔	Séquestrectomie, phalanges du pied, avec insertion de réservoir médicamenteux
76.5X.29 ↔	Discoplastie sur l'articulation temporo-mandibulaire, autre	77.09.90 ↔	Séquestrectomie, autres os non spécifiés, sans insertion de réservoir médicamenteux
76.5X.30 ↔	Extirpation du disque articulaire [discectomie] avec reconstruction de l'articulation temporo-mandibulaire	77.09.91 ↔	Séquestrectomie, autres os non spécifiés, avec insertion de réservoir médicamenteux
76.5X.39 ↔	Extirpation du disque articulaire [discectomie] de l'articulation temporo-mandibulaire, autre	77.09.99 ↔	Séquestrectomie, autre site spécifié, sauf os de la face, autre
76.5X.40 ↔	Réséction du tubercule articulaire de l'articulation temporo-mandibulaire	77.12.10 ↔	Autre incision osseuse sans section, humérus, exploration et forage de l'os
76.5X.41 ↔	Plastie de reconstruction de l'articulation temporo-mandibulaire	77.12.11 ↔	Autre incision osseuse sans section, humérus, extraction de corps étranger
76.5X.42 ↔	Stabilisation (limitant la mobilité) de l'articulation temporo-mandibulaire	77.12.12 ↔	Autre incision osseuse sans section, humérus, insertion et enlèvement de réservoir médicamenteux
76.5X.50 ↔	Extraction arthroscopique de souris de l'articulation temporo-mandibulaire	77.12.13 ↔	Autre incision osseuse sans section, humérus, drainage
76.5X.59 ↔	Extraction de souris de l'articulation temporo-mandibulaire, autre	77.12.99 ↔	Autre incision osseuse sans section, humérus, autre
76.5X.60 ↔	Implantation d'endoprothèse dans l'articulation temporo-mandibulaire	77.13.10 ↔	Autre incision osseuse sans section, radius et cubitus, exploration et forage de l'os
76.5X.61 ↔	Remplacement d'endoprothèse dans l'articulation temporo-mandibulaire	77.13.11 ↔	Autre incision osseuse sans section, radius et cubitus, extraction de corps étranger
76.5X.70 ↔	Implantation d'une endoprothèse totale d'articulation temporo-mandibulaire avec des composants préfabriqués	77.13.12 ↔	Autre incision osseuse sans section, radius et cubitus, insertion et enlèvement de réservoir médicamenteux
76.5X.71 ↔	Implantation d'une endoprothèse totale d'articulation temporo-mandibulaire avec des composants CAD-CAM [CAO/FAO]	77.13.13 ↔	Autre incision osseuse sans section, radius et cubitus, drainage
76.5X.90 ↔	Autre arthroplastie ou discoplastie de l'articulation temporo-mandibulaire	77.13.99 ↔	Autre incision osseuse sans section, radius et cubitus, autre
76.5X.99 ↔	Arthroplastie temporo-mandibulaire, autre	77.16.10 ↔	Autre incision osseuse sans section, rotule, exploration et forage de l'os
76.97 ↔	Ablation de matériel de fixation interne d'os de la face	77.16.11 ↔	Autre incision osseuse sans section, rotule, extraction de corps étranger
77.00 ↔	Séquestrectomie, SAP	77.16.12 ↔	Autre incision osseuse sans section, rotule, insertion et enlèvement de réservoir médicamenteux
77.01.00 ↔	Séquestrectomie, clavicule, omoplate, côtes et sternum, SAP	77.16.13 ↔	Autre incision osseuse sans section, rotule, drainage
77.01.10 ↔	Séquestrectomie, clavicule et omoplate, sans insertion de réservoir médicamenteux	77.16.99 ↔	Autre incision osseuse sans section, rotule, autre
77.01.11 ↔	Séquestrectomie, clavicule et omoplate, avec insertion de réservoir médicamenteux	77.17.10 ↔	Autre incision osseuse sans section, tibia et péroné, exploration et forage de l'os
77.01.20 ↔	Séquestrectomie, côtes et sternum, sans insertion de réservoir médicamenteux	77.17.11 ↔	Autre incision osseuse sans section, tibia et péroné, extraction de corps étranger
77.01.21 ↔	Séquestrectomie, côtes et sternum, avec insertion de réservoir médicamenteux	77.17.12 ↔	Autre incision osseuse sans section, tibia et péroné, insertion et enlèvement de réservoir médicamenteux
77.01.99 ↔	Séquestrectomie, clavicule, omoplate, côtes et sternum, autre	77.17.13 ↔	Autre incision osseuse sans section, tibia et péroné, drainage
77.03.00 ↔	Séquestrectomie, radius et cubitus, SAP	77.17.99 ↔	Autre incision osseuse sans section, tibia et péroné, autre
77.03.10 ↔	Séquestrectomie, radius et cubitus, sans insertion de réservoir médicamenteux	77.19.10 ↔	Incision osseuse, phalanges de la main, exploration et forage de l'os
77.03.11 ↔	Séquestrectomie, radius et cubitus, avec insertion de réservoir médicamenteux		
77.03.99 ↔	Séquestrectomie, radius et cubitus, autre		
77.06.00 ↔	Séquestrectomie, rotule, SAP		

- 77.19.11 ↔ Incision osseuse, phalanges de la main, extraction de corps étranger
- 77.19.12 ↔ Incision osseuse, phalanges de la main, insertion et enlèvement de réservoir médicamenteux
- 77.19.13 ↔ Incision osseuse, phalanges de la main, drainage
- 77.19.19 ↔ Autre incision osseuse de phalanges de la main
- 77.19.30 ↔ Incision osseuse, os pelvien, exploration et forage de l'os
- 77.19.31 ↔ Incision osseuse, os pelvien, extraction de corps étranger
- 77.19.32 ↔ Incision osseuse, os pelvien, insertion et enlèvement de réservoirs médicamenteux
- 77.19.33 ↔ Incision osseuse, os pelvien, drainage
- 77.19.39 ↔ Autre incision osseuse, autre incision de l'os pelvien
- 77.19.40 ↔ Incision osseuse, phalanges du pied, exploration et forage de l'os
- 77.19.41 ↔ Incision osseuse, phalanges du pied, extraction de corps étranger
- 77.19.42 ↔ Incision osseuse, phalanges du pied, insertion et enlèvement de réservoir médicamenteux
- 77.19.43 ↔ Incision osseuse, phalanges du pied, drainage
- 77.19.49 ↔ Autre incision osseuse de phalanges du pied
- 77.19.90 ↔ Incision osseuse, autre site spécifié, exploration et forage de l'os
- 77.19.91 ↔ Incision osseuse, autre site spécifié, extraction de corps étranger
- 77.19.92 ↔ Incision osseuse, autre site spécifié, insertion et enlèvement de réservoir médicamenteux
- 77.19.93 ↔ Incision osseuse, autre site spécifié, drainage
- 77.19.99 ↔ Incision osseuse, autre site spécifié, sauf os de la face, autre
- 78.60.05 ↔ Ablation de matériel implanté dans l'os, site non spécifié, enlèvement d'implant de remplacement (partiel) osseux
- 78.60.08 ↔ Enlèvement de système interne d'allongement ou de transport de l'os (motorisé / non-motorisé), tout site
- 78.61.01 ↔ Ablation de matériel implanté dans l'omoplate et la clavicule: fil, fil intramédullaire, vis, cerclage-haubanage, plaque, plaque à stabilité angulaire, fixateur externe, agrafes (de Blount)
- 78.61.05 ↔ Ablation de matériel implanté dans l'os, clavicule, omoplate, côtes et sternum, Enlèvement d'implant de remplacement (partiel) osseux, clavicule, omoplate, côtes et sternum
- 78.61.08 ↔ Ablation de matériel implanté dans l'omoplate et la clavicule: autre matériel d'ostéosynthèse
- 78.61.11 ↔ Ablation de matériel implanté dans les côtes et le sternum
- 78.62.01 ↔ Ablation de matériel implanté dans l'humérus: fil (intramédullaire), vis, cerclage-haubanage, plaque (à stabilité angulaire), plaque angulaire/condylienne, clou médullaire, clou de verrouillage, vis de transfixation, fixateur externe, agrafes (de Blount)
- 78.62.02 ↔ Ablation de matériel implanté dans l'humérus: vis de compression dynamique, clou médullaire avec composante articulaire
- 78.62.05 ↔ Ablation de matériel implanté dans l'os, humérus, Enlèvement d'implant de remplacement (partiel) osseux, humérus
- 78.62.08 ↔ Ablation de matériel implanté dans l'humérus: autre matériel d'ostéosynthèse
- 78.63.01 ↔ Ablation de matériel implanté dans le radius et le cubitus: fil (intramédullaire), vis, cerclage-haubanage, plaque (à stabilité angulaire), plaque angulaire/condylienne, clou médullaire, clou de verrouillage, vis de transfixation, fixateur externe, fixateur circulaire, agrafes (de Blount)
- 78.63.05 ↔ Ablation de matériel implanté dans l'os, radius et cubitus, Enlèvement d'implant de remplacement (partiel) osseux, radius et cubitus
- 78.63.08 ↔ Ablation de matériel implanté dans le radius et cubitus (proximal / diaphysaire / distal), autre matériel d'ostéosynthèse
- 78.64.01 ↔ Ablation de matériel implanté dans l'os, os du carpe et du métacarpe: fil (intramédullaire), vis, cerclage-haubanage, plaque (à stabilité angulaire), fixateur externe, fixateur circulaire, agrafes (de Blount)
- 78.64.05 ↔ Ablation de matériel implanté dans l'os, os du carpe et du métacarpe, Enlèvement d'implant de remplacement (partiel) osseux, os du carpe et du métacarpe
- 78.64.08 ↔ Ablation de matériel implanté dans l'os, os du carpe et du métacarpe: autre matériel d'ostéosynthèse
- 78.66.01 ↔ Ablation de matériel implanté dans la rotule: fil (intramédullaire), vis, cerclage-haubanage, fixateur externe, agrafes (de Blount)
- 78.66.05 ↔ Ablation de matériel implanté dans l'os, rotule, Enlèvement d'implant de remplacement (partiel) osseux, rotule
- 78.66.08 ↔ Ablation de matériel implanté dans la rotule: autre matériel d'ostéosynthèse
- 78.67.01 ↔ Ablation de matériel implanté dans le tibia et le péroné: fil (intramédullaire), vis, cerclage-haubanage, fixateur externe, fixateur circulaire, agrafes (de Blount)
- 78.67.05 ↔ Ablation de matériel implanté dans l'os, tibia et péroné, Enlèvement d'implant de remplacement (partiel) osseux, tibia et péroné
- 78.67.11 ↔ Ablation de matériel implanté dans le tibia: plaque (à stabilité angulaire), plaque angulaire/condylienne
- 78.67.12 ↔ Ablation de matériel implanté dans le tibia: clou médullaire, clou de verrouillage, vis de transfixation
- 78.67.13 ↔ Ablation de matériel implanté dans le tibia: vis de compression dynamique
- 78.67.21 ↔ Ablation de matériel implanté dans le péroné: plaque (à stabilité angulaire)
- 78.67.22 ↔ Ablation de matériel implanté dans le péroné: clou médullaire, clou de verrouillage, vis de transfixation
- 78.67.28 ↔ Ablation de matériel implanté dans le tibia et le péroné: autre matériel d'ostéosynthèse
- 78.68.01 ↔ Ablation de matériel implanté dans les os du tarse et du métatarse: fil (intramédullaire), vis, cerclage-haubanage, plaque (à stabilité angulaire), fixateur externe, fixateur circulaire, agrafes (de Blount)
- 78.68.05 ↔ Ablation de matériel implanté dans l'os, os du tarse et du métatarse, Enlèvement d'implant de remplacement (partiel) osseux, astragale et calcaneum
- 78.68.06 ↔ Ablation de matériel implanté dans l'os, os du tarse et du métatarse, Enlèvement d'implant de remplacement (partiel) osseux, autres os du tarse et du métatarse
- 78.68.08 ↔ Ablation de matériel implanté dans les os du tarse et du métatarse: autre matériel d'ostéosynthèse
- 78.69.11 ↔ Ablation de matériel implanté dans les phalanges de la main: fil (intramédullaire), vis, cerclage-haubanage, plaque (à stabilité angulaire), fixateur externe, agrafes (de Blount)
- 78.69.15 ↔ Ablation de matériel implanté dans l'os, autre site spécifié, sauf os de la face, Enlèvement d'implant de remplacement (partiel) osseux, phalanges de la main
- 78.69.18 ↔ Ablation de matériel implanté dans les phalanges de la main: autre matériel d'ostéosynthèse
- 78.69.21 ↔ Ablation de matériel implanté dans les os du bassin: fil, vis, cerclage-haubanage, fixateur externe, fixateur circulaire, agrafes (de Blount)
- 78.69.22 ↔ Ablation de matériel implanté dans les os du bassin: plaque (à stabilité angulaire)
- 78.69.25 ↔ Ablation de matériel implanté dans l'os, autre site spécifié, sauf os de la face, Enlèvement d'implant de remplacement (partiel) osseux, os du bassin

78.69.28 ↔ Ablation de matériel implanté dans les os du bassin: autre matériel d'ostéosynthèse	80.01.00 ↔ Arthrotomie pour ablation de prothèse, ceinture scapulaire et épaule, SAP
78.69.31 ↔ Ablation de matériel implanté dans l'astragale et le calcanéum: fil (intramédullaire), vis, cerclage-haubanage, plaque (à stabilité angulaire), fixateur externe, fixateur circulaire, agrafes (de Blount)	80.01.09 ↔ Arthrotomie pour ablation de prothèse, ceinture scapulaire et épaule, autre
78.69.38 ↔ Ablation de matériel implanté dans l'astragale et le calcanéum: autre matériel d'ostéosynthèse	80.01.21 ↔ Ablation endoprothèse totale d'épaule, anatomique
78.69.41 ↔ Ablation de matériel implanté dans les phalanges du pied: fil (intramédullaire), vis, cerclage-haubanage, plaque (à stabilité angulaire), fixateur externe, agrafes (de Blount)	80.01.22 ↔ Ablation endoprothèse totale d'épaule, inversée
78.69.45 ↔ Ablation de matériel implanté dans l'os, autre site spécifié, sauf os de la face, Enlèvement d'implant de remplacement (partiel) osseux, phalanges du pied	80.01.23 ↔ Ablation endoprothèse totale d'épaule, prothèse spéciale
78.69.48 ↔ Ablation de matériel implanté dans les phalanges du pied: autre matériel d'ostéosynthèse	80.01.31 ↔ Ablation prothèse de resurfaçage
78.69.51 ↔ Ablation de matériel implanté dans autre os spécifié, fil, cerclage-haubanage, agrafes (de Blount)	80.01.32 ↔ Ablation prothèse de tête humérale
78.69.52 ↔ Ablation de matériel implanté dans autre os spécifié: vis, plaque (à stabilité angulaire), vis de compression dynamique, fil intramédullaire, clou médullaire, clou médullaire avec composante articulaire, clou de verrouillage, vis de transfixation, fixateur externe	80.01.33 ↔ Ablation prothèse glénoïdienne
78.69.53 ↔ Ablation de matériel implanté dans autre os spécifié: plaque angulaire/condylienne	80.01.41 ↔ Ablation de la cupule, endoprothèse totale d'épaule
78.69.55 ↔ Ablation de matériel implanté dans l'os, autre site spécifié, sauf os de la face, Enlèvement d'implant de remplacement (partiel) osseux, autre os spécifié	80.01.42 ↔ Ablation de la cupule ainsi qu'insert, endoprothèse totale d'épaule
78.69.58 ↔ Ablation de matériel implanté dans autre os spécifié: autre matériel d'ostéosynthèse	80.01.43 ↔ Ablation insert, endoprothèse totale d'épaule
78.69.71 ↔ Ablation arthroscopique de matériel d'ostéosynthèse	80.01.44 ↔ Ablation d'insert ainsi que tête, endoprothèse totale d'épaule
7A.22 ↔ Séquestrectomie, colonne vertébrale	80.01.45 ↔ Ablation d'insert, tête ainsi que tige, endoprothèse totale d'épaule
7A.82 ↔ Ablation de matériel d'ostéosynthèse, colonne vertébrale	80.02 ↔ Arthrotomie pour ablation de prothèse, coude
7A.84 ↔ Ablation de systèmes évolutifs ou expansifs, colonne vertébrale	80.03 ↔ Arthrotomie pour ablation de prothèse, poignet
7A.86 ↔ Ablation d'appareils fixateurs externes, colonne vertébrale	80.04.00 ↔ Arthrotomie pour ablation de prothèse, main et doigt, SAP
	80.04.10 ↔ Arthrotomie pour ablation de prothèse, main et doigt, ablation d'endoprothèse de l'articulation carpo-métacarpienne du pouce
	80.04.11 ↔ Arthrotomie pour ablation de prothèse, main et doigt, ablation d'autre endoprothèse d'articulation de doigt
	80.04.99 ↔ Arthrotomie pour ablation de prothèse, main et doigt, autre
	80.07 ↔ Arthrotomie pour ablation de prothèse, cheville
	80.08 ↔ Arthrotomie pour ablation de prothèse, pied et orteil
	80.09 ↔ Arthrotomie pour ablation de prothèse, autre site spécifié
	80.89.30 ↔ Débridement de la symphyse
	80.89.31 ↔ Excision de kyste de la symphyse
	80.89.39 ↔ Autre excision ou destruction locale de lésion de la symphyse

Procédure I23-2

01.6X.10 ↔ Excision et destruction de tissu tumoral de la base du crâne	76.5X.39 ↔ Extirpation du disque articulaire [discectomie] de l'articulation temporo-mandibulaire, autre
01.6X.11 ↔ Excision et destruction de tissu tumoral de la calotte crânienne	76.5X.40 ↔ Résection du tubercule articulaire de l'articulation temporo-mandibulaire
01.6X.20 ↔ Excision et destruction d'autre tissu pathologique de la base du crâne	76.5X.41 ↔ Plastie de reconstruction de l'articulation temporo-mandibulaire
01.6X.21 ↔ Excision et destruction d'autre tissu pathologique de la calotte crânienne	76.5X.42 ↔ Stabilisation (limitant la mobilité) de l'articulation temporo-mandibulaire
01.6X.22 ↔ Excision et destruction d'autre tissu pathologique de la calotte crâniennes avec méninges	76.5X.50 ↔ Extraction arthroscopique de souris de l'articulation temporo-mandibulaire
37.31.00 ↔ Péricardectomie, SAP	76.5X.59 ↔ Extraction de souris de l'articulation temporo-mandibulaire, autre
37.31.10 ↔ Péricardectomie partielle	76.5X.60 ↔ Implantation d'endoprothèse dans l'articulation temporo-mandibulaire
37.31.20 ↔ Péricardectomie totale	76.5X.61 ↔ Remplacement d'endoprothèse dans l'articulation temporo-mandibulaire
37.31.30 ↔ Excision d'adhérences du péricarde	76.5X.70 ↔ Implantation d'une endoprothèse totale d'articulation temporo-mandibulaire avec des composants préfabriqués
37.31.99 ↔ Péricardectomie, autre	76.5X.71 ↔ Implantation d'une endoprothèse totale d'articulation temporo-mandibulaire avec des composants CAD-CAM [CAO/FAO]
76.01 ↔ Séquestrectomie d'os de la face	76.5X.90 ↔ Autre arthroplastie ou discoplastie de l'articulation temporo-mandibulaire
76.5X.00 ↔ Arthroplastie temporo-mandibulaire, SAP	76.5X.99 ↔ Arthroplastie temporo-mandibulaire, autre
76.5X.10 ↔ Condylectomie avec reconstruction de l'articulation temporo-mandibulaire	77.00 ↔ Séquestrectomie, SAP
76.5X.19 ↔ Condylectomie sur l'articulation temporo-mandibulaire, autre	77.01.00 ↔ Séquestrectomie, clavicule, omoplate, côtes et sternum, SAP
76.5X.20 ↔ Discoplastie avec reconstruction de l'articulation temporo-mandibulaire	
76.5X.29 ↔ Discoplastie sur l'articulation temporo-mandibulaire, autre	
76.5X.30 ↔ Extirpation du disque articulaire [discectomie] avec reconstruction de l'articulation temporo-mandibulaire	

77.01.10 ↔ Séquestrectomie, clavicule et omoplate, sans insertion de réservoir médicamenteux	77.09.91 ↔ Séquestrectomie, autres os non spécifiés, avec insertion de réservoir médicamenteux
77.01.11 ↔ Séquestrectomie, clavicule et omoplate, avec insertion de réservoir médicamenteux	77.09.99 ↔ Séquestrectomie, autre site spécifié, sauf os de la face, autre
77.01.20 ↔ Séquestrectomie, côtes et sternum, sans insertion de réservoir médicamenteux	77.12.10 ↔ Autre incision osseuse sans section, humérus, exploration et forage de l'os
77.01.21 ↔ Séquestrectomie, côtes et sternum, avec insertion de réservoir médicamenteux	77.12.11 ↔ Autre incision osseuse sans section, humérus, extraction de corps étranger
77.01.99 ↔ Séquestrectomie, clavicule, omoplate, côtes et sternum, autre	77.12.12 ↔ Autre incision osseuse sans section, humérus, insertion et enlèvement de réservoir médicamenteux
77.03.00 ↔ Séquestrectomie, radius et cubitus, SAP	77.12.13 ↔ Autre incision osseuse sans section, humérus, drainage
77.03.10 ↔ Séquestrectomie, radius et cubitus, sans insertion de réservoir médicamenteux	77.12.99 ↔ Autre incision osseuse sans section, humérus, autre
77.03.11 ↔ Séquestrectomie, radius et cubitus, avec insertion de réservoir médicamenteux	77.16.10 ↔ Autre incision osseuse sans section, rotule, exploration et forage de l'os
77.03.99 ↔ Séquestrectomie, radius et cubitus, autre	77.16.11 ↔ Autre incision osseuse sans section, rotule, extraction de corps étranger
77.06.00 ↔ Séquestrectomie, rotule, SAP	77.16.12 ↔ Autre incision osseuse sans section, rotule, insertion et enlèvement de réservoir médicamenteux
77.06.10 ↔ Séquestrectomie, rotule, sans insertion de réservoir médicamenteux	77.16.13 ↔ Autre incision osseuse sans section, rotule, drainage
77.06.11 ↔ Séquestrectomie, rotule, avec insertion de réservoir médicamenteux	77.16.99 ↔ Autre incision osseuse sans section, rotule, autre
77.06.99 ↔ Séquestrectomie, rotule, autre	80.01.00 ↔ Arthrotomie pour ablation de prothèse, ceinture scapulaire et épaule, SAP
77.07.00 ↔ Séquestrectomie, tibia et péroné, SAP	80.01.09 ↔ Arthrotomie pour ablation de prothèse, ceinture scapulaire et épaule, autre
77.07.10 ↔ Séquestrectomie, tibia et péroné, sans insertion de réservoir médicamenteux	80.01.21 ↔ Ablation endoprothèse totale d'épaule, anatomique
77.07.11 ↔ Séquestrectomie, tibia et péroné, avec insertion de réservoir médicamenteux	80.01.22 ↔ Ablation endoprothèse totale d'épaule, inversée
77.07.99 ↔ Séquestrectomie, tibia et péroné, autre	80.01.23 ↔ Ablation endoprothèse totale d'épaule, prothèse spéciale
77.09.00 ↔ Séquestrectomie, autre site spécifié, sauf os de la face, SAP	80.01.31 ↔ Ablation prothèse de resurfaçage
77.09.10 ↔ Séquestrectomie, phalanges de la main, sans insertion de réservoir médicamenteux	80.01.32 ↔ Ablation prothèse de tête humérale
77.09.11 ↔ Séquestrectomie, phalanges de la main, avec insertion de réservoir médicamenteux	80.01.33 ↔ Ablation prothèse glénoïdienne
77.09.30 ↔ Séquestrectomie, os pelvien, sans insertion de réservoir médicamenteux	80.01.41 ↔ Ablation de la cupule, endoprothèse totale d'épaule
77.09.31 ↔ Séquestrectomie, os pelvien, avec insertion de réservoir médicamenteux	80.01.42 ↔ Ablation de la cupule ainsi qu'insert, endoprothèse totale d'épaule
77.09.40 ↔ Séquestrectomie, phalanges du pied, sans insertion de réservoir médicamenteux	80.01.43 ↔ Ablation insert, endoprothèse totale d'épaule
77.09.41 ↔ Séquestrectomie, phalanges du pied, avec insertion de réservoir médicamenteux	80.01.44 ↔ Ablation d'insert ainsi que tête, endoprothèse totale d'épaule
77.09.90 ↔ Séquestrectomie, autres os non spécifiés, sans insertion de réservoir médicamenteux	80.01.45 ↔ Ablation d'insert, tête ainsi que tige, endoprothèse totale d'épaule
	80.03 ↔ Arthrotomie pour ablation de prothèse, poignet
	80.07 ↔ Arthrotomie pour ablation de prothèse, cheville
	80.09 ↔ Arthrotomie pour ablation de prothèse, autre site spécifié

Procédure I23-3

78.69.21 ↔ Ablation de matériel implanté dans les os du bassin: fil, vis, cerclage-haubanage, fixateur externe, fixateur circulaire, agrafes (de Blount)	78.69.28 ↔ Ablation de matériel implanté dans les os du bassin: autre matériel d'ostéosynthèse
78.69.22 ↔ Ablation de matériel implanté dans les os du bassin: plaque (à stabilité angulaire)	7A.82 ↔ Ablation de matériel d'ostéosynthèse, colonne vertébrale
78.69.25 ↔ Ablation de matériel implanté dans l'os, autre site spécifié, sauf os de la face, Enlèvement d'implant de remplacement (partiel) osseux, os du bassin	7A.84 ↔ Ablation de systèmes évolutifs ou expansifs, colonne vertébrale
	7A.86 ↔ Ablation d'appareils fixateurs externes, colonne vertébrale

ADRG I27

Interventions sur les tissus mous

Au moins une procédure dans le tableau I27-4

DRG I27A**Interventions sur les tissus mous avec CC extrêmement sévères et plus d'un jour d'hospitalisation ou traitement sous vide ou diagnostic particulier avec CC sévères ou procédure particulière**

PCCL > 3 et Durée de séjour > 1 jour ou Traitement sous vide ou diagnostic dans le tableau I27-1 et (PCCL > 2 ou procédure dans le tableau I27-5)

DRG I27B**Interventions sur les tissus mous avec interventions simultanées particulières ou âge < 16 ans**

Âge < 16 ans ou au moins deux traitements le même jour dans [au moins une procédure dans le tableau I27-6 et procédure dans le tableau I27-7] et diagnostic supplémentaire dans le tableau I27-2

DRG I27C**Interventions sur les tissus mous en cas de néoformation maligne ou d'intervention complexe, âge > 15 ans**

Diagnostic dans le tableau I27-3 ou procédure dans le tableau I27-8

DRG I27D**Interventions sur les tissus mous, âge > 15 ans****Diagnostic I27-1**

C49.0	Tumeur maligne: Tissu conjonctif et autres tissus mous de la tête, de la face et du cou	C49.5	Tumeur maligne: Tissu conjonctif et autres tissus mous du pelvis
C49.1	Tumeur maligne: Tissu conjonctif et autres tissus mous du membre supérieur, y compris l'épaule	C49.6	Tumeur maligne: Tissu conjonctif et autres tissus mous du tronc, sans précision
C49.2	Tumeur maligne: Tissu conjonctif et autres tissus mous du membre inférieur, y compris la hanche	C49.8	Tumeur maligne: Lésion à localisations contiguës du tissu conjonctif et des autres tissus mous
C49.3	Tumeur maligne: Tissu conjonctif et autres tissus mous du thorax	C49.9	Tumeur maligne: Tissu conjonctif et autres tissus mous, sans précision
C49.4	Tumeur maligne: Tissu conjonctif et autres tissus mous de l'abdomen		

Diagnostic I27-2

K40.00	Hernie inguinale bilatérale, avec occlusion, sans gangrène: Non précisée comme hernie récidivante	K41.11	Hernie crurale bilatérale, avec gangrène: Hernie récidivante
K40.01	Hernie inguinale bilatérale, avec occlusion, sans gangrène: Hernie récidivante	K41.20	Hernie crurale bilatérale, sans occlusion ni gangrène: Non précisée comme hernie récidivante
K40.10	Hernie inguinale bilatérale, avec gangrène: Non précisée comme hernie récidivante	K41.21	Hernie crurale bilatérale, sans occlusion ni gangrène: Hernie récidivante
K40.11	Hernie inguinale bilatérale, avec gangrène: Hernie récidivante	K41.30	Hernie crurale, unilatérale ou sans précision, avec occlusion, sans gangrène: Non précisée comme hernie récidivante
K40.20	Hernie inguinale bilatérale, sans occlusion ni gangrène: Non précisée comme hernie récidivante	K41.31	Hernie crurale, unilatérale ou sans précision, avec occlusion, sans gangrène: Hernie récidivante
K40.21	Hernie inguinale bilatérale, sans occlusion ni gangrène: Hernie récidivante	K41.40	Hernie crurale, unilatérale ou sans précision, avec gangrène: Non précisée comme hernie récidivante
K40.30	Hernie inguinale, unilatérale ou sans précision, avec occlusion, sans gangrène: Non précisée comme hernie récidivante	K41.41	Hernie crurale, unilatérale ou sans précision, avec gangrène: Hernie récidivante
K40.31	Hernie inguinale, unilatérale ou sans précision, avec occlusion, sans gangrène: Hernie récidivante	K41.90	Hernie crurale, unilatérale ou sans précision, sans occlusion ni gangrène: Non précisée comme hernie récidivante
K40.40	Hernie inguinale, unilatérale ou sans précision, avec gangrène: Non précisée comme hernie récidivante	K41.91	Hernie crurale, unilatérale ou sans précision, sans occlusion ni gangrène: Hernie récidivante
K40.41	Hernie inguinale, unilatérale ou sans précision, avec gangrène: Hernie récidivante	K42.0	Hernie ombilicale avec occlusion, sans gangrène
K40.90	Hernie inguinale, unilatérale ou sans précision, sans occlusion ni gangrène: Non précisée comme hernie récidivante	K42.1	Hernie ombilicale, avec gangrène
K40.91	Hernie inguinale, unilatérale ou sans précision, sans occlusion ni gangrène: Hernie récidivante	K42.9	Hernie ombilicale, sans occlusion ni gangrène
K41.00	Hernie crurale bilatérale, avec occlusion, sans gangrène: Non précisée comme hernie récidivante	K43.0	Hernie incisionnelle avec occlusion, sans gangrène
K41.01	Hernie crurale bilatérale, avec occlusion, sans gangrène: Hernie récidivante	K43.1	Hernie incisionnelle avec gangrène
K41.10	Hernie crurale bilatérale, avec gangrène: Non précisée comme hernie récidivante	K43.2	Hernie incisionnelle sans occlusion ni gangrène
		K43.3	Hernie parastomale avec occlusion, sans gangrène
		K43.4	Hernie parastomale, avec gangrène
		K43.5	Hernie parastomale, sans occlusion ni gangrène
		K43.60	Hernie épigastrique avec occlusion, sans gangrène
		K43.68	Autres hernies de la paroi abdominale antérieure avec occlusion, sans gangrène

K43.69	Hernies de la paroi abdominale antérieure non précisées avec occlusion, sans gangrène	K44.1	Hernie diaphragmatique, avec gangrène
K43.70	Hernie épigastrique avec gangrène	K44.9	Hernie diaphragmatique, sans occlusion ni gangrène
K43.78	Autres hernies de la paroi abdominale antérieure avec gangrène	K45.0	Autres hernies abdominales de siège précisé, avec occlusion, sans gangrène
K43.79	Hernies de la paroi abdominale antérieure non précisées avec gangrène	K45.1	Autres hernies abdominales précisées, avec gangrène
K43.90	Hernie épigastrique sans occlusion ni gangrène	K45.8	Autres hernies abdominales précisées, sans occlusion ni gangrène
K43.98	Autres hernies de la paroi abdominale antérieure sans occlusion ni gangrène	K46.0	Hernie abdominale non précisée, avec occlusion, sans gangrène
K43.99	Hernies de la paroi abdominale antérieure non précisées sans occlusion ni gangrène	K46.1	Hernie abdominale non précisée, avec gangrène
K44.0	Hernie diaphragmatique avec occlusion, sans gangrène	K46.9	Hernie abdominale non précisée, sans occlusion ni gangrène

Diagnostic I27-3

C45.7	Mésothéliome d'autres sièges	C49.1	Tumeur maligne: Tissu conjonctif et autres tissus mous du membre supérieur, y compris l'épaule
C45.9	Mésothéliome, sans précision	C49.2	Tumeur maligne: Tissu conjonctif et autres tissus mous du membre inférieur, y compris la hanche
C47.0	Tumeur maligne: Nerfs périphériques de la tête, de la face et du cou	C49.3	Tumeur maligne: Tissu conjonctif et autres tissus mous du thorax
C47.1	Tumeur maligne: Nerfs périphériques du membre supérieur, y compris l'épaule	C49.4	Tumeur maligne: Tissu conjonctif et autres tissus mous de l'abdomen
C47.2	Tumeur maligne: Nerfs périphériques du membre inférieur, y compris la hanche	C49.5	Tumeur maligne: Tissu conjonctif et autres tissus mous du pelvis
C47.3	Tumeur maligne: Nerfs périphériques du thorax	C49.6	Tumeur maligne: Tissu conjonctif et autres tissus mous du tronc, sans précision
C47.4	Tumeur maligne: Nerfs périphériques de l'abdomen	C49.8	Tumeur maligne: Lésion à localisations contiguës du tissu conjonctif et des autres tissus mous
C47.5	Tumeur maligne: Nerfs périphériques du pelvis	C49.9	Tumeur maligne: Tissu conjonctif et autres tissus mous, sans précision
C47.6	Tumeur maligne: Nerfs périphériques du tronc, sans précision	C96.8	Sarcome histiocytaire
C47.8	Tumeur maligne: Lésion à localisations contiguës des nerfs périphériques et du système nerveux autonome		
C47.9	Tumeur maligne: Nerfs périphériques et système nerveux autonome, sans précision		
C49.0	Tumeur maligne: Tissu conjonctif et autres tissus mous de la tête, de la face et du cou		

Procédure I27-4

08.22 ↔	Excision d'autre lésion mineure de paupière	39.97.19 ‡↔	Perfusion de membre, isolée, autres substances
08.23 ↔	Excision de lésion majeure de paupière, épaisseur partielle	54.21.10 ↔	Laparoscopie, laparoscopie diagnostique
08.24 ↔	Excision de lésion majeure de paupière, épaisseur transfixiante	54.21.30 ↔	Laparoscopie, laparoscopie avec drainage
18.21 ↔	Excision de fistule préauriculaire ou de sinus préauriculaire	54.21.99 ↔	Laparoscopie, autre
18.29.12 ↔	Excision d'autre lésion de l'oreille externe ou du conduit auditif externe	54.3X.10 ↔	Omphalectomie
18.31 ↔	Excision radicale de lésion de l'oreille externe	54.99.60 ↔	Lombotomie
18.32 ↔	Résection du pavillon, totale	80.75.00 ↔	Synovectomie, hanche, SAP
21.32 ↔	Excision et destruction locale d'autre lésion du nez	80.75.10 ↔	Synovectomie arthroscopique de la hanche
21.4X.00 ↔	Résection du nez, SAP	80.75.20 ↔	Synovectomie ouverte de la hanche
21.4X.12 ↔	Résection du nez, partielle	80.75.99 ↔	Synovectomie, hanche, autre
21.4X.22 ↔	Résection du nez, subtotale	80.79.11 ↔	Synovectomie arthroscopique de l'articulation sacro-iliaque
21.4X.32 ↔	Résection du nez, totale	80.79.21 ↔	Synovectomie ouverte de l'articulation sacro-iliaque
21.4X.99 ↔	Résection du nez, autre	80.79.22 ↔	Synovectomie ouverte de la symphyse
34.06 ↔	Drainage de la cavité pleurale par voie thoracoscopique	80.92.10 ↔	Excision arthroscopique, coude
34.21.00 ↔	Thoracoscopie transpleurale, SAP	80.92.11 ↔	Prélèvement de greffon cartilagineux du coude
34.21.10 ↔	Thoracoscopie transpleurale, première intervention	80.95.10 ↔	Excision arthroscopique, hanche
34.21.20 ↔	Thoracoscopie transpleurale, réintervention	80.95.11 ↔	Prélèvement de greffon cartilagineux de la hanche
34.21.99 ↔	Thoracoscopie transpleurale, autre	80.95.99 ↔	Autre excision articulaire, hanche, autre
34.23.20 ↔	Biopsie ouverte de la paroi thoracique	80.99.20 ↔	Excision arthroscopique, articulation sacro-iliaque
39.97.11 ‡↔	Perfusion de membre, isolée, avec cytotatique	80.99.21 ↔	Autre excision, articulation sacro-iliaque
39.97.12 ‡↔	Perfusion de membre, isolée, avec facteur de nécrose tumorale	80.99.30 ↔	Excision arthroscopique, symphyse
39.97.13 ‡↔	Perfusion de membre, isolée, avec cytotatique ainsi que facteur de nécrose tumorale	80.99.31 ↔	Autre excision, symphyse
		81.85.00 ↔	Autre réparation du coude, SAP
		81.85.10 ↔	Refixation d'un fragment ostéochondral sous arthroscopie, coude
		81.85.11 ↔	Refixation chirurgicale ouverte d'un fragment ostéochondral, coude

81.85.18 ↔	Incision de l'os sous-chondral sous arthroscopie, coude	81.9A.24 ↔	Grefe de cartilage et implantation de tissu cultivé in vitro, coude, par chirurgie ouverte
81.85.19 ↔	Incision chirurgicale ouverte de l'os sous-chondral, coude	81.9A.2A ↔	Grefe de cartilage et implantation de tissu cultivé in vitro, articulation sacro-iliaque, par chirurgie ouverte
81.85.20 ↔	Incision de l'os sous-chondral avec insertion d'implant acellulaire sous arthroscopie, coude	81.9A.2J ↔	Grefe de cartilage et implantation de tissu cultivé in vitro, autres articulations, par chirurgie ouverte
81.85.22 ↔	Incision chirurgicale ouverte de l'os sous-chondral avec insertion d'implant acellulaire, coude	83.02.13 ↔	Myotomie, avant-bras
81.85.99 ↔	Autre réparation du coude, autre	83.02.14 ↔	Myotomie, paroi thoracique, abdomen et dos
81.93.20 ↔	Suture du ligament annulaire radio-cubital	83.02.15 ↔	Myotomie, région inguino-génitale et fesses
81.93.99 ↔	Suture de capsule ou de ligament du membre supérieur, autre	83.02.16 ↔	Myotomie, membre inférieur
81.96.30 ↔	Autre réparation d'articulation, articulation sacro-iliaque, SAP	83.02.19 ↔	Myotomie, autre site
81.96.31 ↔	Autre réparation d'articulation, articulation sacro-iliaque, refixation d'un fragment ostéochondral sous arthroscopie	83.03.13 ↔	Bursotomie, avant-bras
81.96.32 ↔	Autre réparation d'articulation, articulation sacro-iliaque, refixation chirurgicale ouverte d'un fragment ostéochondral	83.03.14 ↔	Bursotomie, paroi thoracique, abdomen et dos
81.96.39 ↔	Autre réparation d'articulation, articulation sacro-iliaque, autre	83.03.15 ↔	Bursotomie, région inguino-génitale et fesses
81.96.3A ↔	Autre réparation d'articulation, articulation sacro-iliaque, incision de l'os sous-chondral sous arthroscopie	83.03.16 ↔	Bursotomie, membre inférieur
81.96.3B ↔	Autre réparation d'articulation, articulation sacro-iliaque, incision chirurgicale ouverte de l'os sous-chondral	83.03.19 ↔	Bursotomie, autre site
81.96.3C ↔	Autre réparation d'articulation, articulation sacro-iliaque, incision de l'os sous-chondral avec insertion d'implant acellulaire sous arthroscopie	83.09.13 ↔	Extraction de corps étranger de muscle, de tendon ou de fascia, avant-bras
81.96.3D ↔	Autre réparation d'articulation, articulation sacro-iliaque, incision de l'os sous-chondral avec insertion d'implant acellulaire, par chirurgie ouverte	83.09.14 ↔	Extraction de corps étranger de muscle, de tendon ou de fascia, paroi thoracique, abdomen et dos
81.96.80 ↔	Autre réparation d'articulation, autre site spécifié, SAP	83.09.15 ↔	Extraction de corps étranger de muscle, de tendon ou de fascia, région inguino-génitale et fesses
81.96.81 ↔	Autre réparation d'articulation, autre site spécifié, refixation d'un fragment ostéochondral sous arthroscopie	83.09.16 ↔	Extraction de corps étranger de muscle, de tendon ou de fascia, membre inférieur
81.96.82 ↔	Autre réparation d'articulation, autre site spécifié, refixation chirurgicale ouverte d'un fragment ostéochondral	83.09.19 ↔	Extraction de corps étranger de muscle, de tendon ou de fascia, autre site
81.96.89 ↔	Autre réparation d'articulation, autre site spécifié, autre	83.11 ↔	Ténotomie du tendon d'Achille
81.96.8A ↔	Autre réparation d'articulation, autre site spécifié, incision de l'os sous-chondral sous arthroscopie	83.12 ↔	Ténotomie des adducteurs de la hanche
81.96.8B ↔	Autre réparation d'articulation, autre site spécifié, incision chirurgicale ouverte de l'os sous-chondral	83.13.13 ↔	Incision de tendon, avant-bras
81.96.8C ↔	Autre réparation d'articulation, autre site spécifié, incision de l'os sous-chondral avec insertion d'implant acellulaire sous arthroscopie	83.13.14 ↔	Incision de tendon, paroi thoracique, abdomen et dos
81.96.8D ↔	Autre réparation d'articulation, autre site spécifié, incision de l'os sous-chondral avec insertion d'implant acellulaire, par chirurgie ouverte	83.13.15 ↔	Incision de tendon, région inguino-génitale et fesses
81.96.92 ↔	Autre intervention de réparation et de plastie articulaire, refixation dans l'appareil capsulo-ligamentaire d'autres articulations	83.13.16 ↔	Incision de tendon, membre inférieur
81.96.97 ↔	Autre intervention de réparation et de plastie articulaire, implantation complexe primaire/de remplacement d'une endoprothèse articulaire associée à l'implantation de matériel de substitution osseuse et le remplacement d'articulations voisines	83.13.23 ↔	Section de tendon, avant-bras
81.96.9B ↔	Autre intervention de réparation et de plastie articulaire, autre intervention de plastie articulaire	83.13.24 ↔	Section de tendon, paroi thoracique, abdomen et dos
81.9A.14 ↔	Grefe de cartilage et implantation de tissu cultivé in vitro, coude, par arthroscopie	83.13.25 ↔	Section de tendon, région inguino-génitale et fesses
81.9A.1A ↔	Grefe de cartilage et implantation de tissu cultivé in vitro, articulation sacro-iliaque, par arthroscopie	83.13.26 ↔	Section de tendon, membre inférieur
81.9A.1J ↔	Grefe de cartilage et implantation de tissu cultivé in vitro, autres articulations, par arthroscopie	83.14.13 ↔	Fasciotomie ou aponévrotomie, avant-bras
		83.14.14 ↔	Fasciotomie ou aponévrotomie, paroi thoracique, abdomen et dos
		83.14.15 ↔	Fasciotomie ou aponévrotomie, région inguino-génitale et fesses
		83.14.16 ↔	Fasciotomie ou aponévrotomie, membre inférieur
		83.19.13 ↔	Section de muscle, avant-bras
		83.19.14 ↔	Section de muscle, paroi thoracique, abdomen et dos
		83.19.15 ↔	Section de muscle, région inguino-génitale et fesses
		83.19.16 ↔	Section de muscle, membre inférieur
		83.19.23 ↔	Désinsertion de muscle, de tendon et de fascia, avant-bras
		83.19.24 ↔	Désinsertion de muscle, de tendon et de fascia, paroi thoracique, abdomen et dos
		83.19.25 ↔	Désinsertion de muscle, de tendon et de fascia, région inguino-génitale et fesses
		83.19.26 ↔	Désinsertion de muscle, de tendon et de fascia, membre inférieur
		83.21.21 ↔	Biopsie ouverte de muscle
		83.21.30 ↔	Biopsie de tissu mou, biopsie de bourse séreuse
		83.31.13 ↔	Excision de lésion de gaine tendineuse, avant-bras
		83.31.14 ↔	Excision de lésion de gaine tendineuse, paroi thoracique, abdomen et dos
		83.31.15 ↔	Excision de lésion de gaine tendineuse, région inguino-génitale et fesses
		83.31.16 ↔	Excision de lésion de gaine tendineuse, membre inférieur
		83.32.12 ↔	Excision de lésion de muscle, paroi thoracique, abdomen et dos
		83.32.13 ↔	Excision de lésion de muscle, région inguino-génitale et fesses
		83.32.14 ↔	Excision de lésion de muscle, membre inférieur
		83.32.19 ↔	Excision de lésion de muscle, autre site

83.39.12 ↔	Excision de lésion de tendon, paroi thoracique, abdomen et dos	83.64.15 ↔	Autre suture de tendon, région inguino-génitale et fesses
83.39.13 ↔	Excision de lésion de tendon, région inguino-génitale et fesses	83.64.16 ↔	Autre suture de tendon, membre inférieur
83.39.14 ↔	Excision de lésion de tendon, membre inférieur	83.64.19 ↔	Autre suture de tendon, autre site
83.39.22 ↔	Excision de lésion de fascia, paroi thoracique, abdomen et dos	83.65.13 ↔	Autre suture de muscle ou de fascia, avant-bras
83.39.23 ↔	Excision de lésion de fascia, région inguino-génitale et fesses	83.65.14 ↔	Autre suture de muscle ou de fascia, paroi thoracique, abdomen et dos
83.39.24 ↔	Excision de lésion de fascia, membre inférieur	83.65.15 ↔	Autre suture de muscle ou de fascia, région inguino-génitale et fesses
83.41 ↔	Excision [prélèvement] de tendon pour greffe	83.65.16 ↔	Autre suture de muscle ou de fascia, membre inférieur
83.42.13 ↔	Autre ténectomie, avant-bras	83.71.13 ↔	Avancement de tendon, avant-bras
83.42.14 ↔	Autre ténectomie, paroi thoracique, abdomen et dos	83.71.14 ↔	Avancement de tendon, paroi thoracique, abdomen et dos
83.42.15 ↔	Autre ténectomie, région inguino-génitale et fesses	83.71.15 ↔	Avancement de tendon, région inguino-génitale et fesses
83.42.16 ↔	Autre ténectomie, membre inférieur	83.71.16 ↔	Avancement de tendon, membre inférieur
83.42.19 ↔	Autre ténectomie, autre site	83.71.19 ↔	Avancement de tendon, autre site
83.44.00 ↔	Autre fasciectomy, SAP	83.71.99 ↔	Avancement de tendon, autre
83.44.13 ↔	Autre fasciectomy, avant-bras	83.72.13 ↔	Recul de tendon, avant-bras
83.44.14 ↔	Autre fasciectomy, paroi thoracique, abdomen et dos	83.72.14 ↔	Recul de tendon, paroi thoracique, abdomen et dos
83.44.15 ↔	Autre fasciectomy, région inguino-génitale et fesses	83.72.15 ↔	Recul de tendon, région inguino-génitale et fesses
83.44.16 ↔	Autre fasciectomy, membre inférieur	83.72.16 ↔	Recul de tendon, membre inférieur
83.44.19 ↔	Autre fasciectomy, autre site	83.73.13 ↔	Rattachement de tendon, avant-bras
83.44.99 ↔	Autre fasciectomy, autre	83.73.14 ↔	Rattachement de tendon, paroi thoracique, abdomen et dos
83.45.13 ↔	Autre myectomie, avant-bras	83.73.15 ↔	Rattachement de tendon, région inguino-génitale et fesses
83.45.14 ↔	Autre myectomie, paroi thoracique, abdomen et dos	83.73.16 ↔	Rattachement de tendon, membre inférieur
83.45.15 ↔	Autre myectomie, région inguino-génitale et fesses	83.73.19 ↔	Rattachement de tendon, autre site
83.45.16 ↔	Autre myectomie, membre inférieur	83.74.13 ↔	Rattachement de muscle, avant-bras
83.45.19 ↔	Autre myectomie, autre site	83.74.14 ↔	Rattachement de muscle, paroi thoracique, abdomen et dos
83.49.13 ↔	Excision de gaine tendineuse, avant-bras	83.74.15 ↔	Rattachement de muscle, région inguino-génitale et fesses
83.49.14 ↔	Excision de gaine tendineuse, paroi thoracique et dos	83.74.16 ↔	Rattachement de muscle, membre inférieur
83.49.15 ↔	Excision de gaine tendineuse, région inguino-génitale et fesses	83.74.19 ↔	Rattachement de muscle, autre site
83.49.16 ↔	Excision de gaine tendineuse, membre inférieur	83.76.13 ↔	Autre transposition de tendon, avant-bras
83.49.23 ↔	Réséction compartimentale, avant-bras	83.76.14 ↔	Autre transposition de tendon, paroi thoracique et dos
83.49.24 ↔	Réséction compartimentale, paroi thoracique, abdomen et dos	83.76.15 ↔	Autre transposition de tendon, région inguino-génitale et fesses
83.49.25 ↔	Réséction compartimentale, région inguino-génitale et fesses	83.76.16 ↔	Autre transposition de tendon, membre inférieur
83.49.26 ↔	Réséction compartimentale, membre inférieur	83.76.19 ↔	Autre transposition de tendon, autre site
83.49.29 ↔	Réséction compartimentale, autre site	83.77.13 ↔	Transposition ou transplantation de muscle, avant-bras
83.49.33 ↔	Autre excision de tissu mou, avant-bras	83.77.14 ↔	Transposition ou transplantation de muscle, paroi thoracique, abdomen et dos
83.49.34 ↔	Autre excision de tissu mou, paroi thoracique, abdomen et dos	83.77.15 ↔	Transposition ou transplantation de muscle, région inguino-génitale et fesses
83.49.35 ↔	Autre excision de tissu mou, région inguino-génitale et fesses	83.77.16 ↔	Transposition ou transplantation de muscle, membre inférieur
83.49.36 ↔	Autre excision de tissu mou, membre inférieur	83.77.19 ↔	Transposition ou transplantation de muscle, autre site
83.49.39 ↔	Autre excision de tissu mou, autre site	83.78.13 ↔	Transfert de tendon, avant-bras
83.5X.13 ↔	Bursectomie, avant-bras	83.78.14 ↔	Transfert de tendon, paroi thoracique, abdomen et dos
83.5X.14 ↔	Bursectomie, paroi thoracique, abdomen et dos	83.78.15 ↔	Transfert de tendon, région inguino-génitale et fesses
83.5X.15 ↔	Bursectomie, région inguino-génitale et fesses	83.78.16 ↔	Transfert de tendon, membre inférieur
83.5X.16 ↔	Bursectomie, membre inférieur	83.78.19 ↔	Transfert de tendon, autre site
83.5X.19 ↔	Bursectomie, autre site	83.79 ↔	Autre transposition de muscle
83.61.13 ↔	Suture de gaine tendineuse, avant-bras	83.81.13 ↔	Greffe de tendon, avant-bras
83.61.14 ↔	Suture de gaine tendineuse, paroi thoracique, abdomen et dos	83.81.14 ↔	Greffe de tendon, paroi thoracique, abdomen et dos
83.61.15 ↔	Suture de gaine tendineuse, région inguino-génitale et fesses	83.81.15 ↔	Greffe de tendon, région inguino-génitale et fesses
83.61.16 ↔	Suture de gaine tendineuse, membre inférieur	83.81.16 ↔	Greffe de tendon, membre inférieur
83.61.19 ↔	Suture de gaine tendineuse, autre site	83.81.19 ↔	Greffe de tendon, autre site
83.62.13 ↔	Suture différée de tendon, avant-bras	83.82.13 ↔	Greffe de fascia, avant-bras
83.62.14 ↔	Suture différée de tendon, paroi thoracique, abdomen et dos	83.82.14 ↔	Greffe de fascia, paroi thoracique, abdomen et dos
83.62.15 ↔	Suture différée de tendon, région inguino-génitale et fesses	83.82.15 ↔	Greffe de fascia, région inguino-génitale et fesses
83.62.16 ↔	Suture différée de tendon, membre inférieur	83.82.16 ↔	Greffe de fascia, membre inférieur
83.62.19 ↔	Suture différée de tendon, autre site		
83.64.13 ↔	Autre suture de tendon, avant-bras		
83.64.14 ↔	Autre suture de tendon, paroi thoracique, abdomen et dos		

83.82.19 ↔ Greffe de fascia, autre site	83.88.43 ↔ Ténodèse, avant-bras
83.82.23 ↔ Greffe de lambeau musculaire ou fascial local, avant-bras	83.88.44 ↔ Ténodèse, paroi thoracique, abdomen et dos
83.82.24 ↔ Greffe de lambeau musculaire ou fascial local, paroi thoracique, abdomen et dos	83.88.45 ↔ Ténodèse, région inguino-génitale et fesses
83.82.25 ↔ Greffe de lambeau musculaire ou fascial local, région inguino-génitale et fesses	83.88.46 ↔ Ténodèse, membre inférieur
83.82.26 ↔ Greffe de lambeau musculaire ou fascial local, membre inférieur	83.88.49 ↔ Ténodèse, autre site
83.82.29 ↔ Greffe de lambeau musculaire ou fascial local, autre site	83.88.93 ↔ Autres opérations plastiques de tendon, avant-bras
83.82.33 ↔ Greffe de lambeau ostéomyocutané ou ostéofasciocutané, avant-bras	83.88.94 ↔ Autres opérations plastiques de tendon, paroi thoracique, abdomen et dos
83.82.34 ↔ Greffe de lambeau ostéomyocutané ou ostéofasciocutané, paroi thoracique, abdomen et dos	83.88.95 ↔ Autres opérations plastiques de tendon, région inguino-génitale et fesses
83.82.35 ↔ Greffe de lambeau ostéomyocutané ou ostéofasciocutané, région inguino-génitale et fesses	83.88.96 ↔ Autres opérations plastiques de tendon, membre inférieur
83.82.36 ↔ Greffe de lambeau ostéomyocutané ou ostéofasciocutané, membre inférieur	83.89.13 ↔ Allongement, raccourcissement et doublement de fascia, avant-bras
83.82.39 ↔ Greffe de lambeau ostéomyocutané ou ostéofasciocutané, autre site	83.89.14 ↔ Allongement, raccourcissement et doublement de fascia, paroi thoracique, abdomen et dos
83.85.13 ↔ Rallongement de muscle ou de tendon, avant-bras	83.89.15 ↔ Allongement, raccourcissement et doublement de fascia, région inguino-génitale et fesses
83.85.14 ↔ Rallongement de muscle ou de tendon, paroi thoracique, abdomen et dos	83.89.16 ↔ Allongement, raccourcissement et doublement de fascia, membre inférieur
83.85.15 ↔ Rallongement de muscle ou de tendon, région inguino-génitale et fesses	83.89.23 ↔ Recouvrement de défaut de fascia, avant-bras
83.85.16 ↔ Rallongement de muscle ou de tendon, membre inférieur	83.89.24 ↔ Recouvrement de défaut de fascia, paroi thoracique, abdomen et dos
83.85.19 ↔ Rallongement de muscle ou de tendon, autre site	83.89.25 ↔ Recouvrement de défaut de fascia, région inguino-génitale et fesses
83.85.23 ↔ Raccourcissement de muscle ou de tendon, avant-bras	83.89.26 ↔ Recouvrement de défaut de fascia, membre inférieur
83.85.24 ↔ Raccourcissement de muscle ou de tendon, paroi thoracique, abdomen et dos	83.89.93 ↔ Autres opérations plastiques de fascia, avant-bras
83.85.25 ↔ Raccourcissement de muscle ou de tendon, région inguino-génitale et fesses	83.89.94 ↔ Autres opérations plastiques de fascia, paroi thoracique, abdomen et dos
83.85.26 ↔ Raccourcissement de muscle ou de tendon, membre inférieur	83.89.95 ↔ Autres opérations plastiques de fascia, région inguino-génitale et fesses
83.85.29 ↔ Raccourcissement de muscle ou de tendon, autre site	83.89.96 ↔ Autres opérations plastiques de fascia, membre inférieur
83.87.13 ↔ Plastie musculaire, avant-bras	83.91.13 ↔ Lyse d'adhérences de muscle, tendon, fascia et bourse, avant-bras
83.87.14 ↔ Plastie musculaire, paroi thoracique, abdomen et dos	83.91.14 ↔ Lyse d'adhérences de muscle, tendon, fascia et bourse, paroi thoracique, abdomen et dos
83.87.15 ↔ Plastie musculaire, région inguino-génitale et fesses	83.91.15 ↔ Lyse d'adhérences de muscle, tendon, fascia et bourse, région inguino-génitale et fesses
83.87.16 ↔ Plastie musculaire, membre inférieur	83.91.16 ↔ Lyse d'adhérences de muscle, tendon, fascia et bourse, membre inférieur
83.88.13 ↔ Plastie d'augmentation de tendon, avant-bras	83.99.13 ↔ Autres opérations de tendon, avant-bras
83.88.14 ↔ Plastie d'augmentation de tendon, paroi thoracique, abdomen et dos	83.99.14 ↔ Autres opérations de tendon, paroi thoracique, abdomen et dos
83.88.15 ↔ Plastie d'augmentation de tendon, région inguino-génitale et fesses	83.99.15 ↔ Autres opérations de tendon, région inguino-génitale et fesses
83.88.16 ↔ Plastie d'augmentation de tendon, membre inférieur	83.99.16 ↔ Autres opérations de tendon, membre inférieur
83.88.19 ↔ Plastie d'augmentation de tendon, autre site	83.99.23 ↔ Autres opérations de muscle, fascia et bourse, avant-bras
83.88.23 ↔ Plastie de remplacement de tendon, avant-bras	83.99.24 ↔ Autres opérations de muscle, fascia et bourse, paroi thoracique, abdomen et dos
83.88.24 ↔ Plastie de remplacement de tendon, paroi thoracique, abdomen et dos	83.99.25 ↔ Autres opérations de muscle, fascia et bourse, région inguino-génitale et fesses
83.88.25 ↔ Plastie de remplacement de tendon, région inguino-génitale et fesses	83.99.26 ↔ Autres opérations de muscle, fascia et bourse, membre inférieur
83.88.26 ↔ Plastie de remplacement de tendon, membre inférieur	83.99.30 ↔ Révision sans remplacement de stimulateur de muscle squelettique
83.88.29 ↔ Plastie de remplacement de tendon, autres sites	86.84.21 ↔ Correction de cicatrice rétractile ou de bride cicatricielle, à la tête
83.88.33 ↔ Constitution de matériel de greffe, avant-bras	86.84.26 ↔ Correction de cicatrice rétractile ou de bride cicatricielle, à la main
83.88.34 ↔ Constitution de matériel de greffe, paroi thoracique, abdomen et dos	86.84.2D ↔ Correction de cicatrice rétractile ou de bride cicatricielle, au pied
83.88.35 ↔ Constitution de matériel de greffe, région inguino-génitale et fesses	86.84.2E ↔ Correction de cicatrice rétractile ou de bride cicatricielle, autre site
83.88.36 ↔ Constitution de matériel de greffe, membre inférieur	
83.88.39 ↔ Constitution de matériel de greffe, autres sites	

Procédure I27-5

- | | |
|---|---|
| 83.82.23 ↔ Greffe de lambeau musculaire ou fascial local, avant-bras | 83.82.33 ↔ Greffe de lambeau ostéomyocutané ou ostéofasciocutané, avant-bras |
| 83.82.24 ↔ Greffe de lambeau musculaire ou fascial local, paroi thoracique, abdomen et dos | 83.82.34 ↔ Greffe de lambeau ostéomyocutané ou ostéofasciocutané, paroi thoracique, abdomen et dos |
| 83.82.25 ↔ Greffe de lambeau musculaire ou fascial local, région inguino-génitale et fesses | 83.82.35 ↔ Greffe de lambeau ostéomyocutané ou ostéofasciocutané, région inguino-génitale et fesses |
| 83.82.26 ↔ Greffe de lambeau musculaire ou fascial local, membre inférieur | 83.82.36 ↔ Greffe de lambeau ostéomyocutané ou ostéofasciocutané, membre inférieur |
| 83.82.29 ↔ Greffe de lambeau musculaire ou fascial local, autre site | 83.82.39 ↔ Greffe de lambeau ostéomyocutané ou ostéofasciocutané, autre site |

Procédure I27-6

- | | |
|--|---|
| 53.00 ↔ Réparation de hernie inguinale, SAP | 53.51.21 ↔ Opération de hernie incisionnelle sans implantation de membranes ou filets, par laparoscopie |
| 53.06.11 ↔ Opération de hernie inguinale, par chirurgie ouverte, sans implantation de membranes ou filets | 53.52.11 ↔ Opération d'une autre hernie de la paroi abdominale, sans implantation de membranes ou filets, par chirurgie ouverte |
| 53.06.21 ↔ Opération de hernie inguinale, par chirurgie ouverte, avec implantation de membranes et filets | 53.52.21 ↔ Opération d'une autre hernie de la paroi abdominale, sans implantation de membranes ou filets, par laparoscopie |
| 53.07.11 ↔ Opération de hernie inguinale, par laparoscopie, sans implantation de membranes ou filets | 53.58 ↔ Opération d'une autre hernie de la paroi abdominale, sans implantation de membranes ou filets |
| 53.07.21 ↔ Opération de hernie inguinale, par laparoscopie, avec implantation de membranes et filets | 53.61.00 ↔ Opération de hernie incisionnelle avec implantation de membranes ou filets, SAP |
| 53.09 ↔ Réparation de hernie inguinale, autre | 53.61.09 ↔ Opération de hernie incisionnelle avec implantation de membranes ou filets, autre |
| 53.20 ↔ Opération de hernie crurale, SAP | 53.61.11 ↔ Opération de hernie incisionnelle avec implantation de membranes ou filets, par chirurgie ouverte |
| 53.22.11 ↔ Opération de hernie crurale, par chirurgie ouverte, sans implantation de membranes ou filets | 53.61.21 ↔ Opération de hernie incisionnelle avec implantation de membranes ou filets, par laparoscopie |
| 53.22.21 ↔ Opération de hernie crurale, par chirurgie ouverte, avec implantation de membranes et filets | 53.62.11 ↔ Opération d'une autre hernie de la paroi abdominale, avec implantation de membranes ou filets, par chirurgie ouverte |
| 53.23.11 ↔ Opération de hernie crurale, par laparoscopie, sans implantation de membranes ou filets | 53.62.21 ↔ Opération d'une autre hernie de la paroi abdominale, avec implantation de membranes ou filets, par laparoscopie |
| 53.23.21 ↔ Opération de hernie crurale, par laparoscopie, avec implantation de membranes et filets | 53.69 ↔ Opération d'une autre hernie de la paroi abdominale, avec implantation de membranes ou filets, autre |
| 53.29 ↔ Réparation de hernie crurale, autre | 53.9 ↔ Opération de hernie, autre |
| 53.40 ↔ Réparation de hernie ombilicale, SAP | 54.67 ↔ Suture du mésentère, du grand ou du petit épiploon (après laceration) |
| 53.42.11 ↔ Opération de hernie ombilicale, par chirurgie ouverte, sans implantation de membranes ou filets | 54.68 ↔ Suture du péritoine, autre |
| 53.42.21 ↔ Opération de hernie ombilicale, par chirurgie ouverte, avec implantation de membranes et filets | 54.71.00 ↔ Cure de gastroschisis, SAP |
| 53.43.11 ↔ Opération de hernie ombilicale, par laparoscopie, sans implantation de membranes ou filets | 54.71.10 ↔ Cure de gastroschisis avec transplant ou prothèse |
| 53.43.21 ↔ Opération de hernie ombilicale, par laparoscopie, avec implantation de membranes et filets | 54.71.99 ↔ Cure de gastroschisis, autre |
| 53.49 ↔ Réparation de hernie ombilicale, autre | 54.73 ↔ Autre réparation du péritoine |
| 53.51.00 ↔ Opération de hernie incisionnelle sans implantation de membranes ou filets, SAP | 54.75 ↔ Autre réparation du mésentère |
| 53.51.09 ↔ Opération de hernie incisionnelle sans implantation de membranes ou filets, autre | 57.51 ↔ Excision de l'ouraou |
| 53.51.11 ↔ Opération de hernie incisionnelle sans implantation de membranes ou filets, par chirurgie ouverte | |

Procédure I27-7

- 83.65.14 ↔ Autre suture de muscle ou de fascia, paroi thoracique, abdomen et dos

Procédure I27-8

- | | |
|---|--|
| 83.49.23 ↔ Résection compartimentale, avant-bras | 83.73.15 ↔ Rattachement de tendon, région inguino-génitale et fesses |
| 83.49.24 ↔ Résection compartimentale, paroi thoracique, abdomen et dos | 83.73.16 ↔ Rattachement de tendon, membre inférieur |
| 83.49.25 ↔ Résection compartimentale, région inguino-génitale et fesses | 83.74.13 ↔ Rattachement de muscle, avant-bras |
| 83.49.26 ↔ Résection compartimentale, membre inférieur | 83.74.14 ↔ Rattachement de muscle, paroi thoracique, abdomen et dos |
| 83.73.13 ↔ Rattachement de tendon, avant-bras | 83.74.15 ↔ Rattachement de muscle, région inguino-génitale et fesses |
| 83.73.14 ↔ Rattachement de tendon, paroi thoracique, abdomen et dos | 83.74.16 ↔ Rattachement de muscle, membre inférieur |
| | 83.76.13 ↔ Autre transposition de tendon, avant-bras |

83.76.14 ↔ Autre transposition de tendon, paroi thoracique et dos	83.82.33 ↔ Greffe de lambeau ostéomyocutané ou ostéofasciocutané, avant-bras
83.76.15 ↔ Autre transposition de tendon, région inguino-génitale et fesses	83.82.34 ↔ Greffe de lambeau ostéomyocutané ou ostéofasciocutané, paroi thoracique, abdomen et dos
83.76.16 ↔ Autre transposition de tendon, membre inférieur	83.82.35 ↔ Greffe de lambeau ostéomyocutané ou ostéofasciocutané, région inguino-génitale et fesses
83.77.13 ↔ Transposition ou transplantation de muscle, avant-bras	83.82.36 ↔ Greffe de lambeau ostéomyocutané ou ostéofasciocutané, membre inférieur
83.77.14 ↔ Transposition ou transplantation de muscle, paroi thoracique, abdomen et dos	83.85.13 ↔ Rallongement de muscle ou de tendon, avant-bras
83.77.15 ↔ Transposition ou transplantation de muscle, région inguino-génitale et fesses	83.85.14 ↔ Rallongement de muscle ou de tendon, paroi thoracique, abdomen et dos
83.77.16 ↔ Transposition ou transplantation de muscle, membre inférieur	83.85.15 ↔ Rallongement de muscle ou de tendon, région inguino-génitale et fesses
83.78.13 ↔ Transfert de tendon, avant-bras	83.85.16 ↔ Rallongement de muscle ou de tendon, membre inférieur
83.78.14 ↔ Transfert de tendon, paroi thoracique, abdomen et dos	83.88.23 ↔ Plastie de remplacement de tendon, avant-bras
83.78.15 ↔ Transfert de tendon, région inguino-génitale et fesses	83.88.24 ↔ Plastie de remplacement de tendon, paroi thoracique, abdomen et dos
83.78.16 ↔ Transfert de tendon, membre inférieur	83.88.25 ↔ Plastie de remplacement de tendon, région inguino-génitale et fesses
83.81.13 ↔ Greffe de tendon, avant-bras	83.88.26 ↔ Plastie de remplacement de tendon, membre inférieur
83.81.14 ↔ Greffe de tendon, paroi thoracique, abdomen et dos	
83.81.15 ↔ Greffe de tendon, région inguino-génitale et fesses	
83.81.16 ↔ Greffe de tendon, membre inférieur	

ADRG I28**Autres interventions sur les os ou tissu conjonctif**

Au moins une procédure dans le tableau I28-1 ou procédure dans le tableau I28-2 et procédure dans le tableau I28-3

DRG I28A**Interventions complexes sur les os ou le tissu conjonctif**

Procédure dans le tableau I28-4 ou au moins une procédure dans le tableau I28-5

DRG I28B**Interventions moyennement complexes sur les os ou le tissu conjonctif**

Au moins une procédure dans le tableau I28-6

DRG I28C**Autres interventions sur les os ou tissu conjonctif****Procédure I28-1**

00.4B.11 ↔ ITPC sur artère du membre supérieur ou de l'épaule	00.4B.44 ↔ ITPC sur vaisseau artificiel abdominal
00.4B.12 ↔ ITPC sur l'aorte	00.4B.45 ↔ ITPC sur vaisseau artificiel de cuisse et poplitée
00.4B.13 ↔ ITPC sur des vaisseaux pulmonaires	00.4B.46 ↔ TPC sur vaisseau artificiel de jambe
00.4B.14 ↔ ITPC sur autre artère thoracique	00.4B.49 ↔ ITPC sur vaisseau artificiel d'autre site
00.4B.15 ↔ ITPC sur artère viscérale	01.14.00 ↔ Biopsie du cerveau à ciel ouvert, SAP
00.4B.16 ↔ ITPC sur l'artère rénale	01.14.10 ↔ Biopsie stéréotaxique du cerveau à ciel ouvert
00.4B.17 ↔ ITPC sur autre artère abdominale	01.14.99 ↔ Biopsie du cerveau à ciel ouvert, autre
00.4B.18 ↔ ITPC sur artères de la cuisse et sur l'artère poplitée	01.24.00 ↔ Autre craniotomie, SAP
00.4B.19 ↔ ITPC sur artère d'autre site	01.24.10 ↔ Autre craniotomie avec décompression
00.4B.1A ↔ ITPC sur artère de la jambe	01.24.11 ↔ Autre craniotomie pour évacuation d'hématome épidual
00.4B.21 ↔ ITPC sur veine du membre supérieur ou de l'épaule	01.24.12 ↔ Autre craniotomie pour évacuation d'empyème épidual
00.4B.22 ↔ ITPC sur la veine cave	01.24.13 ↔ Autre craniotomie, insertion de matériel alloplastique ou de réservoir médicamenteux dans les os crâniens ou l'espace épidual
00.4B.23 ↔ ITPC sur autre veine thoracique	01.24.14 ↔ Autre craniotomie, ablation de matériel alloplastique ou de réservoir médicamenteux des os crâniens ou de l'espace épidual
00.4B.24 ↔ ITPC sur veine hépatique	01.24.15 ↔ Autre craniotomie, extraction de corps étranger des os crâniens ou de l'espace épidual
00.4B.25 ↔ ITPC sur veines viscérales	01.24.16 ↔ Autre craniotomie pour autre drainage de liquide épidual ou pour d'autres raisons
00.4B.26 ↔ ITPC sur autre veine abdominale	01.24.20 ↔ Craniotomie, abord par la calotte crânienne, SAP
00.4B.27 ↔ ITPC sur veine de la cuisse	01.24.21 ↔ Trépanation de la calotte crânienne comme voie d'abord
00.4B.28 ↔ ITPC sur veine de la jambe	01.24.22 ↔ Craniotomie stéréotaxique, abord par la calotte crânienne
00.4B.29 ↔ ITPC sur veine, autre	
00.4B.31 ↔ ITPC sur la veine grande saphène	
00.4B.32 ↔ ITPC sur la veine petite saphène	
00.4B.33 ↔ ITPC sur rameaux latéraux épifasciaux de la jambe	
00.4B.34 ↔ ITPC sur veine épifasciale du bras	
00.4B.39 ↔ ITPC sur veine épifasciale, autre	
00.4B.41 ↔ ITPC sur vaisseau artificiel du membre supérieur ou de l'épaule	
00.4B.42 ↔ ITPC sur shunts de dialyse veineux ou artificiel	
00.4B.43 ↔ ITPC sur vaisseau artificiel thoracique	

01.24.29 ↔	Craniotomie, abord par la calotte crânienne, autre	04.04.31 ↔	Autre incision de nerf de l'épaule
01.24.30 ↔	Abord de la base du crâne, SAP	04.04.32 ↔	Autre incision de nerf du bras et de la main
01.24.31 ↔	Abord de la base du crâne, voie transorale	04.04.33 ↔	Autre incision de nerf du tronc et du membre inférieur
01.24.32 ↔	Abord de la base du crâne, voie transorale, avec division du voile du palais	04.04.99 ↔	Autre incision de nerf crânien et périphérique, autre
01.24.33 ↔	Abord de la base du crâne, voie transorale, avec division du voile du palais ainsi que du palais osseux	04.06.00 ↔	Autre excision de ganglion de nerf crânien ou périphérique, SAP
01.24.34 ↔	Abord de la base du crâne, voie transsphénoïdale	04.06.10 ↔	Excision de ganglion intracrânien
01.24.35 ↔	Abord de la base du crâne, voie transtethmoïdale	04.06.20 ↔	Excision d'autre ganglion périphérique
01.24.36 ↔	Abord de la base du crâne, voie transmastoïdienne	04.06.99 ↔	Autre excision de ganglion de nerf crânien ou périphérique, autre
01.24.37 ↔	Abord de la base du crâne, voie translabyrinthique	04.07.00 ↔	Autre excision ou avulsion de nerf crânien et périphérique, SAP
01.24.38 ↔	Abord de la base du crâne, voie transpyramidale	04.07.10 ↔	Excision [prélèvement] de nerf pour greffe
01.24.39 ↔	Abord de la base du crâne, autre	04.07.11 ↔	Ablation de greffon nerveux
01.24.3A ↔	Abord de la base du crâne, voie transcondyloire	04.07.20 ↔	Autre excision ou avulsion de nerf intracrânien
01.24.3B ↔	Abord de la base du crâne, voie transorbitaire	04.07.30 ↔	Autre excision ou avulsion de nerf cérébral extracrânien
01.24.3C ↔	Abord de la base du crâne, avec ostéotomie type Le Fort I	04.07.40 ↔	Autre excision ou avulsion du plexus brachial
01.24.3D ↔	Abord de la base du crâne, voie transnasale-transcribriforme	04.07.41 ↔	Autre excision ou avulsion de nerf de l'épaule
01.24.3E ↔	Abord de la base du crâne, voie transnasale-transclivale	04.07.42 ↔	Autre excision ou avulsion de nerf du bras et de la main
01.24.3F ↔	Abord de la base du crâne, voie transorale-transclivale	04.07.43 ↔	Autre excision ou avulsion de nerf du tronc et du membre inférieur
01.24.3G ↔	Abord de la base du crâne, voie transnasale-transptérygoïdienne	04.07.99 ↔	Autre excision ou avulsion de nerf crânien et périphérique, autre
01.24.99 ↔	Autre craniotomie, autre	04.08.00 ↔	Fenestration des gaines du nerf optique, SAP
01.25.00 ↔	Autre craniectomie, SAP	04.08.10 ↔	Autres opérations du nerf optique
01.25.10 ↔	Autre craniectomie avec décompression	04.08.99 ↔	Fenestration des gaines du nerf optique, autre
01.25.11 ↔	Autre craniectomie pour évacuation d'hématome épidual	04.11.10 ↔	Biopsie fermée [percutanée] [à l'aiguille] de nerf cérébral intracrânien
01.25.12 ↔	Autre craniectomie pour évacuation d'empyème épidual	04.11.20 ↔	Biopsie fermée [percutanée] [à l'aiguille] de nerf cérébral extracrânien
01.25.13 ↔	Autre craniectomie, extraction de corps étranger des os crâniens ou de l'espace épidual	04.12.00 ↔	Biopsie ouverte de nerf et ganglion crânien ou périphérique, SAP
01.25.14 ↔	Autre craniectomie, insertion de matériel alloplastique ou de réservoir médicamenteux dans les os crâniens ou l'espace épidual	04.12.10 ↔	Biopsie ouverte de nerf crânien intracrânien
01.25.19 ↔	Autre craniectomie pour drainage de liquide épidual ou pour d'autres raisons	04.12.20 ↔	Biopsie ouverte de nerf crânien extracrânien
01.25.20 ↔	Autre craniectomie, re-craniectomie avec mise en place de drain	04.12.30 ↔	Biopsie ouverte du plexus brachial
01.25.21 ↔	Autre craniotomie, re-craniectomie pour ablation de matériel alloplastique ou de réservoir médicamenteux des os crâniens ou de l'espace épidual	04.12.31 ↔	Biopsie ouverte de nerf de l'épaule
01.25.99 ↔	Autre craniectomie, autre	04.12.32 ↔	Biopsie ouverte de nerf du bras et de la main
02.51.00 ↔	Synangiose, SAP	04.12.33 ↔	Biopsie ouverte de nerf du tronc
02.51.11 ↔	Encéphalo-duro-artério-synangiose [EDAS]	04.12.34 ↔	Biopsie ouverte de nerf du plexus lombo-sacré
02.51.12 ↔	Encéphalo-duro-synangiose [EDS]	04.12.35 ↔	Biopsie ouverte de nerf du membre inférieur
02.51.14 ↔	Encéphalo-myo-synangiose [EMS]	04.12.99 ↔	Biopsie ouverte de nerf et ganglion crânien ou périphérique, autre
02.51.15 ↔	Encéphalo-galéo-périosto-synangiose [EGPS]	04.2X.00 ↔	Destruction de nerf et ganglion crânien et périphérique, SAP
02.51.99 ↔	Synangiose, autre	04.2X.10 ↔	Destruction de nerf et ganglion intracrânien
04.03.00 ↔	Section ou écrasement d'autres nerfs crâniens et périphérique, SAP	04.2X.20 ↔	Destruction de nerf crânien extracrânien
04.03.10 ↔	Section ou écrasement du nerf acoustique	04.2X.30 ↔	Destruction du plexus brachial
04.03.11 ↔	Section ou écrasement de segment intracrânien d'autre nerf cérébral et ganglion nerveux	04.2X.31 ↔	Destruction de nerf de l'épaule
04.03.20 ↔	Section ou écrasement de nerf cérébral extracrânien	04.2X.32 ↔	Destruction de nerf du bras et de la main
04.03.30 ↔	Section ou écrasement du plexus brachial	04.2X.33 ↔	Destruction de nerf du tronc et du plexus lombo-sacré
04.03.31 ↔	Section ou écrasement de nerf de l'épaule	04.2X.34 ↔	Destruction de nerf de la jambe et du pied
04.03.32 ↔	Section ou écrasement de nerf du bras et de la main	04.2X.39 ↔	Destruction d'autre nerf et ganglion périphérique
04.03.33 ↔	Section ou écrasement de nerf du tronc et du membre inférieur	04.2X.99 ↔	Destruction de nerf et ganglion crânien et périphérique, autre
04.03.99 ↔	Section ou écrasement d'autres nerfs crâniens et périphériques, autre	04.42.00 ↔	Autre décompression de nerf crânien, SAP
04.04.00 ↔	Autre incision de nerf crânien et périphérique, SAP	04.42.10 ↔	Autre décompression intracrânienne de nerf crânien
04.04.10 ↔	Autre incision du nerf acoustique	04.42.20 ↔	Autre décompression extracrânienne de nerf crânien
04.04.11 ↔	Autre incision de segment intracrânien d'autre nerf cérébral et ganglion nerveux	04.42.99 ↔	Autre décompression de nerf crânien, autre
04.04.20 ↔	Autre incision de nerf cérébral extracrânien	04.49.00 ↔	Autre lyse d'adhérences ou décompression de nerf ou de ganglion périphérique, SAP
04.04.30 ↔	Autre incision du plexus brachial	04.49.10 ↔	Autre lyse d'adhérences ou décompression du plexus brachial
		04.49.11 ↔	Autre lyse d'adhérences ou décompression de nerf de l'épaule
		04.49.12 ↔	Autre lyse d'adhérences ou décompression de nerf du bras

04.49.14 ↔	Autre lyse d'adhérences ou décompression du plexus lombo-sacré, de l'aîne et du plancher pelvien	04.79.22 ↔	Transplantation ainsi que transposition du plexus brachial avec suture interfasciculaire
04.49.15 ↔	Autre lyse d'adhérences ou décompression de nerf de la jambe	04.79.23 ↔	Transplantation ainsi que transposition de nerf de l'épaule avec suture interfasciculaire
04.49.16 ↔	Autre lyse d'adhérences ou décompression de nerf du pied	04.79.24 ↔	Transplantation ainsi que transposition de nerf du bras et de la main avec suture interfasciculaire
04.49.99 ↔	Autre lyse d'adhérences ou décompression d'autre nerf ou de ganglion périphérique, autre	04.79.25 ↔	Transplantation ainsi que transposition de nerf du tronc et du membre inférieur avec suture interfasciculaire
04.6X.00 ↔	Transposition de nerf crânien et périphérique, SAP	04.79.29 ↔	Transplantation ainsi que transposition d'autre nerf avec suture interfasciculaire
04.6X.10 ↔	Transposition de nerf cérébral extracrânien avec suture épineurale primaire	04.93.10 ↔	Ablation d'électrode(s) de neurostimulateur périphérique, électrode en baguette, système à une électrode
04.6X.11 ↔	Transposition de nerf cérébral extracrânien avec suture épineurale secondaire	04.93.11 ↔	Ablation d'électrode(s) de neurostimulateur périphérique, électrode en baguette, système à plusieurs électrodes
04.6X.12 ↔	Transposition de nerf cérébral extracrânien avec suture interfasciculaire primaire et secondaire	04.93.20 ↔	Ablation d'électrode(s) de neurostimulateur périphérique, électrode à plaque, système à une électrode
04.6X.20 ↔	Transposition du plexus brachial avec suture épineurale primaire	04.93.21 ↔	Ablation d'électrode(s) de neurostimulateur périphérique, électrode à plaque, système à plusieurs électrodes
04.6X.21 ↔	Transposition du plexus brachial avec suture épineurale secondaire	04.93.40 ↔	Enlèvement d'électrode du nerf vague
04.6X.22 ↔	Transposition du plexus brachial avec suture interfasciculaire primaire	04.93.99 ↔	Ablation d'électrode(s) de neurostimulateur périphérique, autre
04.6X.23 ↔	Transposition du plexus brachial avec suture interfasciculaire secondaire	04.94.11 ↔	Révision sans remplacement d'électrode(s) de neurostimulateur périphérique, électrode en baguette, système à une électrode
04.6X.30 ↔	Transposition de nerf de l'épaule avec suture épineurale primaire et secondaire	04.94.12 ↔	Révision sans remplacement d'électrode(s) de neurostimulateur périphérique, électrode en baguette, système à plusieurs électrodes
04.6X.31 ↔	Transposition de nerf de l'épaule avec suture interfasciculaire primaire et secondaire	04.94.13 ↔	Révision sans remplacement d'électrode(s) de neurostimulateur périphérique, électrode à plaque, système à une électrode
04.6X.40 ↔	Transposition de nerf du bras avec suture épineurale primaire	04.94.14 ↔	Révision sans remplacement d'électrode(s) de neurostimulateur périphérique, électrode à plaque, système à plusieurs électrodes
04.6X.41 ↔	Transposition de nerf du bras avec suture épineurale secondaire	04.94.15 ↔	Révision sans remplacement d'une électrode de stimulation du nerf vague
04.6X.42 ↔	Transposition de nerf du bras avec suture interfasciculaire primaire	04.94.99 ↔	Révision sans remplacement d'électrode(s) de neurostimulateur périphérique, autre
04.6X.43 ↔	Transposition de nerf du bras avec suture interfasciculaire secondaire	04.99.00 ↔	Autre opération de nerf crânien et périphérique, SAP
04.6X.50 ↔	Transposition de nerf du tronc et du membre inférieur avec suture épineurale primaire et secondaire	04.99.10 ↔	Implantation ou remplacement de neuroprothèse périphérique
04.6X.51 ↔	Transposition de nerf du tronc et du membre inférieur avec suture interfasciculaire primaire et secondaire	04.99.11 ↔	Révision sans remplacement de neuroprothèse périphérique
04.6X.70 ↔	Transposition avec neurolyse et décompression d'un nerf cérébral extracrânien	04.99.12 ↔	Ablation de neuroprothèse périphérique
04.6X.71 ↔	Transposition avec neurolyse et décompression du plexus brachial ou d'un nerf de l'épaule	04.99.99 ↔	Autre opération de nerf crânien et périphérique, autre
04.6X.72 ↔	Transposition avec neurolyse et décompression d'un nerf du bras	05.0 ↔	Section de nerf ou de ganglion sympathique
04.6X.74 ↔	Transposition avec neurolyse et décompression d'un nerf du tronc et du membre inférieur	05.21 ↔	Excision de ganglion sphénoopalatin
04.6X.75 ↔	Transposition d'autre nerf crânien et périphérique	05.22 ↔	Sympathectomie cervicale
04.6X.99 ↔	Transposition de nerf crânien et périphérique, autre	05.23 ↔	Sympathectomie lombaire
04.76 ↔	Réparation de traumatisme ancien de nerf crânien et périphérique	05.24 ↔	Sympathectomie présacrée
04.79.09 ↔	Autre plastie de nerf, autre	05.25 ↔	Sympathectomie périartérielle
04.79.10 ↔	Transplantation ainsi que transposition de nerf cérébral extracrânien avec suture épineurale	05.26 ↔	Sympathectomie thoracique
04.79.11 ↔	Transplantation ainsi que transposition du plexus brachial avec suture épineurale	05.29 ↔	Autre sympathectomie et excision de ganglion
04.79.12 ↔	Transplantation ainsi que transposition de nerf de l'épaule avec suture épineurale	05.89 ↔	Autres opérations de nerf ou de ganglion sympathique
04.79.13 ↔	Transplantation ainsi que transposition de nerf du bras et de la main avec suture épineurale	08.61.10 ↔	Reconstruction de paupière avec lambeau cutané
04.79.14 ↔	Transplantation ainsi que transposition de nerf du tronc et du membre inférieur avec suture épineurale	08.61.11 ↔	Reconstruction de paupière avec greffe cutanée
04.79.19 ↔	Transplantation ainsi que transposition d'autre nerf avec suture épineurale	08.62 ↔	Reconstruction de paupière avec greffe de muqueuse
04.79.20 ↔	Transplantation ainsi que transposition de nerf avec suture interfasciculaire	08.64 ↔	Reconstruction de paupière avec lambeau tarsoconjonctival
04.79.21 ↔	Transplantation ainsi que transposition de nerf cérébral extracrânien avec suture interfasciculaire	08.69.00 ↔	Autre reconstruction de paupière avec lambeau ou greffe, SAP
		08.69.12 ↔	Reconstruction de paupière avec plastie par lambeau de glissement et de rotation

08.69.99 ↔	Autre reconstruction de paupière avec lambeau ou greffe, autre	27.56.50 ↔	Homogreffe de peau à la lèvre, non étendue
08.73.10 ↔	Plastie de glissement du rebord palpébral	27.56.60 ↔	Homogreffe de peau à la lèvre, étendue
21.07 ↔	Contrôle d'épistaxis, par excision de muqueuse nasale ainsi que greffe cutanée de septum et de la paroi latérale du nez	27.56.99 ↔	Autre greffe de peau de la lèvre et de la bouche, autre
21.83.00 ↔	Reconstruction totale du nez, SAP	27.59.20 ↔	Couverture non étendue de tissu mou par des kératinocytes obtenus en culture, lèvre
21.83.10 ↔	Septorhinoplastie avec correction de cartilage ou d'os, avec transplant autologue local	27.59.21 ↔	Couverture étendue de tissu mou par des kératinocytes obtenus en culture, lèvre
21.83.11 ↔	Septorhinoplastie avec correction de cartilage ou d'os, avec transplant autologue distal ou transplant allogène ou xénogène	27.59.30 ↔	Couverture temporaire, non étendue, de tissu mou par plusieurs techniques combinées, lèvre
21.83.12 ↔	Septorhinoplastie avec correction d'os ainsi que de cartilage	27.59.31 ↔	Couverture temporaire, étendue, de tissu mou par plusieurs techniques combinées, lèvre
21.83.20 ↔	Reconstruction totale du nez, avec implantation de matériel alloplastique	27.59.41 ↔	Autre réparation plastique de la lèvre et de la bouche avec lambeau pédiculé distal
21.83.99 ↔	Reconstruction totale du nez, autre	27.59.99 ↔	Autre réparation plastique de la lèvre et de la bouche, autre
21.84 ↔	Révision de rhinoplastie	29.92 ↔	Section du nerf glossopharyngien
21.85 ↔	Rhinoplastie d'augmentation	31.91 ↔	Section de nerf laryngé
21.86.00 ↔	Rhinoplastie limitée, SAP	32.2A.09 ↔	Excision et destruction locale de lésion ou de tissu de poumon, autre
21.86.10 ↔	Rhinoplastie limitée, nez externe	32.2A.11 ↔	Excision et destruction locale de lésion ou de tissu de poumon, chirurgicale ouverte
21.86.11 ↔	Rhinoplastie avec lambeau local ou distal	34.3X.10 ↔	Excision de lésion ou de tissu du médiastin
21.86.11 ↔	Rhinoplastie avec lambeau local ou distal	34.3X.21 ↔	Résection de lésion ou de tissu du médiastin, sans résection d'organe médiastinal
21.86.99 ↔	Rhinoplastie limitée, autre	34.3X.22 ↔	Résection de lésion ou de tissu du médiastin, avec résection du poumon ou de la paroi thoracique
21.87 ↔	Autre rhinoplastie	34.3X.23 ↔	Résection de lésion ou de tissu du médiastin, avec résection partielle du péricarde
21.88.00 ↔	Autre septoplastie, SAP	34.3X.24 ↔	Résection de lésion ou de tissu du médiastin, avec endoprothèse vasculaire
21.88.10 ↔	Septoplastie, doublure	34.3X.25 ↔	Résection de lésion ou de tissu du médiastin, avec résection pulmonaire ainsi qu'endoprothèse vasculaire
21.88.11 ↔	Septoplastie, réparation de perforation du septum nasal avec lambeau muqueux de glissement	34.3X.26 ↔	Résection de lésion ou de tissu du médiastin, avec résection pulmonaire ainsi que résection partielle du péricarde
21.88.12 ↔	Septoplastie, correction sans résection	34.3X.27 ↔	Résection de lésion ou de tissu du médiastin, avec résection partielle du péricarde ainsi qu'endoprothèse vasculaire
21.88.13 ↔	Septoplastie, correction avec résection	34.3X.28 ↔	Résection de lésion ou de tissu du médiastin, avec résection partielle du péricarde ainsi que du péricarde
21.88.14 ↔	Septoplastie, réparation de septum nasal avec transplant autologue local (plastie d'échange)	34.3X.29 ↔	Résection de lésion ou de tissu du médiastin, autre
21.88.15 ↔	Septoplastie, réparation de septum nasal avec transplant autologue distal ou transplant allogène ou xénogène	34.3X.30 ↔	Destruction de lésion ou de tissu du médiastin
21.88.99 ↔	Autre septoplastie, autre	34.3X.99 ↔	Excision ou destruction de lésion ou de tissu du médiastin, autre
21.89 ↔	Réparation et opération plastique du nez, autre	34.4X.10 ↔	Excision de lésion de la paroi thoracique
22.2X.10 ↔	Infundibulotomie sans fenestration de l'antre maxillaire	34.4X.21 ↔	Résection partielle de lésion de la paroi thoracique, sans réparation
22.2X.11 ↔	Infundibulotomie avec fenestration de l'antre maxillaire	34.4X.22 ↔	Résection partielle de lésion de la paroi thoracique, avec réparation
22.61 ↔	Excision de lésion du sinus maxillaire, abord selon Caldwell-Luc	34.4X.31 ↔	Résection de lésion de la paroi thoracique, résection complète du sternum, sans réparation
22.62.00 ↔	Excision de lésion du sinus maxillaire, par autre abord, SAP	34.4X.32 ↔	Résection de lésion de la paroi thoracique, résection complète du sternum, avec réparation
22.62.10 ↔	Excision de lésion du sinus maxillaire, par voie endoscopique, SAP	34.4X.40 ↔	Destruction de lésion de la paroi thoracique
22.62.11 ↔	Résection de la paroi médiale du sinus maxillaire, par voie endonasale	34.4X.99 ↔	Excision ou destruction de lésion de la paroi thoracique, autre
22.62.19 ↔	Excision de lésion du sinus maxillaire, par voie endoscopique, autre	34.6X.21 ↔	Pleurodèse sous thoracoscopie, sans décortication
22.62.20 ↔	Excision de lésion du sinus maxillaire, chirurgicale ouverte, SAP	34.6X.22 ↔	Pleurodèse sous thoracoscopie, avec décortication
22.62.21 ↔	Résection de la paroi médiale du sinus maxillaire, chirurgicale ouverte	34.6X.23 ↔	Pleurodèse sous thoracoscopie, par poudrage
22.62.29 ↔	Excision de lésion du sinus maxillaire, chirurgicale ouverte, autre	34.6X.29 ↔	Pleurodèse sous thoracoscopie, autre
22.62.99 ↔	Excision de lésion du sinus maxillaire, par autre abord, autre	34.6X.99 ↔	Pleurodèse, autre
26.12 ↔	Biopsie ouverte de glande ou de canal salivaire	34.74 ↔	Réparation des déformations thoraciques
27.55.10 ↔	Greffe de peau totale de la lèvre et de la bouche, non étendue	34.76 ↔	Réparation pour stabilisation de la paroi thoracique, par chirurgie ouverte
27.55.20 ↔	Greffe de peau totale de la lèvre et de la bouche, étendue	34.77 ↔	Greffe osseuse et transposition osseuse, paroi thoracique
27.56.10 ↔	Greffe de peau d'épaisseur partielle de la lèvre et de la bouche, non étendue	34.79 ↔	Réparation de la paroi thoracique, autre
27.56.20 ↔	Greffe de peau d'épaisseur partielle de la lèvre et de la bouche, étendue	34.81 ↔	Excision de lésion ou de tissu du diaphragme
27.56.30 ↔	Hétérogreffe de peau à la lèvre, non étendue		
27.56.40 ↔	Hétérogreffe de peau à la lèvre, étendue		

34.93 ↔	Réparation de la plèvre	38.18.10 ↔	Endartériectomie de l'artère fémorale (commune) (superficielle)
37.25.20 ↔	Biopsie transvasculaire de l'endocarde, du myocarde et de l'endomyocarde	38.18.11 ↔	Endartériectomie de l'artère fémorale profonde
38.04.00 ↔	Incision de l'aorte, SAP	38.18.12 ↔	Endartériectomie de l'artère poplitée
38.04.10 ↔	Incision de l'aorte ascendante et de la crosse aortique	38.18.21 ↔	Endoveinectomie de la veine fémorale
38.04.20 ↔	Incision de l'aorte descendante	38.21 ↔	Biopsie de vaisseau sanguin
38.04.30 ↔	Incision de l'aorte abdominale	38.32.10 ↔	Résection d'artères extracrâniennes de la tête et du cou, avec anastomose
38.04.40 ↔	Incision d'aorte artificielle	38.32.21 ↔	Résection de la veine jugulaire, avec anastomose
38.04.99 ↔	Incision de l'aorte, autre	38.32.22 ↔	Résection de veines extracrâniennes superficielles de la tête et du cou, avec anastomose
38.05.00 ↔	Incision d'autres vaisseaux thoraciques, SAP	38.32.99 ↔	Résection d'autres vaisseaux de la tête et du cou, avec anastomose, autre
38.05.10 ↔	Incision d'autres artères thoraciques	38.33.00 ↔	Résection de vaisseaux de membre supérieur avec anastomose, SAP
38.05.20 ↔	Incision de veines thoraciques, SAP	38.33.10 ↔	Résection d'artères de membre supérieur avec anastomose, SAP
38.05.21 ↔	Incision de veines thoraciques profondes	38.33.11 ↔	Résection d'artères du bras avec anastomose
38.05.29 ↔	Incision de veines thoraciques, autre	38.33.12 ↔	Résection de l'artère cubitale, avec anastomose
38.05.31 ↔	Incision d'autres vaisseaux thoraciques artificiels	38.33.13 ↔	Résection d'autres artères de l'avant-bras, avec anastomose
38.05.99 ↔	Incision d'autres vaisseaux thoraciques, autre	38.33.14 ↔	Résection d'artères de la main, avec anastomose
38.06.00 ↔	Incision d'artères abdominales, SAP	38.33.20 ↔	Résection de veines de membre supérieur, avec anastomose, SAP
38.06.10 ↔	Incision d'artères viscérales, SAP	38.33.21 ↔	Résection de la veine axillaire, avec anastomose
38.06.11 ↔	Incision du tronc coeliaque	38.33.22 ↔	Résection d'autres veines profondes de membre supérieur, avec anastomose
38.06.12 ↔	Incision de l'artère gastrique	38.33.23 ↔	Résection de veines superficielles de membre supérieur, avec anastomose
38.06.13 ↔	Incision de l'artère hépatique	38.33.99 ↔	Résection de vaisseaux de membre supérieur avec anastomose, autre
38.06.14 ↔	Incision de l'artère splénique	38.34.10 ↔	Résection de l'aorte ascendante et de la crosse aortique, avec anastomose
38.06.15 ↔	Incision de l'artère rénale	38.34.20 ↔	Résection de l'aorte descendante, avec anastomose
38.06.16 ↔	Incision de l'artère mésentérique	38.34.30 ↔	Résection de l'aorte abdominale, avec anastomose
38.06.17 ↔	Incision de l'artère lombaire	38.34.99 ↔	Résection de l'aorte, avec anastomose, autre
38.06.18 ↔	Incision de l'artère iliaque	38.35.00 ↔	Résection de vaisseaux thoraciques, avec anastomose, SAP
38.06.19 ↔	Incision d'artères viscérales, autre	38.35.10 ↔	Résection d'artères thoraciques, avec anastomose, SAP
38.06.21 ↔	Incision d'artères abdominales artificielles	38.35.11 ↔	Résection de l'artère sous-clavière, avec anastomose
38.06.99 ↔	Incision d'artères abdominales, autre	38.35.12 ↔	Résection du tronc brachio-céphalique, avec anastomose
38.07.00 ↔	Incision de veines abdominales, SAP	38.35.13 ↔	Résection de l'artère pulmonaire, avec anastomose
38.07.10 ↔	Incision de veines abdominales profondes, SAP	38.35.19 ↔	Résection d'artères thoraciques, avec anastomose, autre
38.07.11 ↔	Incision de la veine cave inférieure	38.35.20 ↔	Résection de veines thoraciques, avec anastomose, SAP
38.07.12 ↔	Incision de la veine iliaque	38.35.21 ↔	Résection de la veine pulmonaire, avec anastomose
38.07.19 ↔	Incision de veines abdominales profondes, autre	38.35.22 ↔	Résection de la veine sous-clavière, avec anastomose
38.07.21 ↔	Incision de veines abdominales artificielles	38.35.23 ↔	Résection de la veine cave supérieure, avec anastomose
38.07.99 ↔	Incision de veines abdominales, autre	38.35.28 ↔	Résection d'autres veines thoraciques profondes, avec anastomose
38.12 ↔	Endartériectomie d'autres vaisseaux de la tête et du cou	38.35.29 ↔	Résection de veines thoraciques, avec anastomose, autre
38.13 ↔	Endartériectomie de vaisseaux de membre supérieur	38.35.99 ↔	Résection de vaisseaux thoraciques, avec anastomose, autre
38.14.10 ↔	Endartériectomie de l'aorte ascendante et de la crosse aortique	38.36.11 ↔	Résection du tronc coeliaque, avec anastomose
38.14.20 ↔	Endartériectomie de l'aorte descendante	38.36.12 ↔	Résection de l'artère gastrique, avec anastomose
38.14.30 ↔	Endartériectomie de l'aorte abdominale	38.36.13 ↔	Résection de l'artère hépatique, avec anastomose
38.14.40 ↔	Endartériectomie d'aorte artificielle	38.36.14 ↔	Résection de l'artère splénique, avec anastomose
38.14.99 ↔	Endartériectomie de l'aorte, autre	38.36.15 ↔	Résection de l'artère rénale, avec anastomose
38.15.10 ↔	Endartériectomie de l'artère sous-clavière	38.36.16 ↔	Résection de l'artère mésentérique, avec anastomose
38.15.20 ↔	Endartériectomie du tronc brachio-céphalique	38.36.17 ↔	Résection de l'artère iliaque, avec anastomose
38.15.30 ↔	Endartériectomie de l'artère pulmonaire	38.36.19 ↔	Résection d'artères viscérales, avec anastomose, autre
38.15.40 ↔	Endartériectomie de la veine pulmonaire	38.36.99 ↔	Résection d'artères abdominales, avec anastomose, autre
38.15.50 ↔	Endartériectomie d'autres vaisseaux thoraciques artificiels		
38.15.99 ↔	Endartériectomie d'autres vaisseaux thoraciques, autre		
38.16.01 ↔	Endartériectomie et endoveinectomie de vaisseaux abdominaux artificiels		
38.16.09 ↔	Endartériectomie et endoveinectomie de vaisseaux abdominaux, autre		
38.16.11 ↔	Endartériectomie du tronc coeliaque		
38.16.12 ↔	Endartériectomie de l'artère gastrique		
38.16.13 ↔	Endartériectomie de l'artère hépatique		
38.16.14 ↔	Endartériectomie de l'artère splénique		
38.16.15 ↔	Endartériectomie de l'artère rénale		
38.16.16 ↔	Endartériectomie de l'artère mésentérique		
38.16.17 ↔	Endartériectomie de l'artère lombaire		
38.16.18 ↔	Endartériectomie de l'artère iliaque		
38.16.21 ↔	Endoveinectomie de la veine iliaque		
38.18.01 ↔	Endartériectomie et endoveinectomie de vaisseaux artificiels du membre inférieur		
38.18.09 ↔	Endartériectomie et endoveinectomie de vaisseaux de membre inférieur, autre		

38.37.11 ↔ Résection de la veine cave inférieure, avec anastomose	38.47.12 ↔ Résection de la veine iliaque, avec remplacement
38.37.12 ↔ Résection de la veine iliaque, avec anastomose	38.47.19 ↔ Résection de veines abdominales profondes, avec remplacement, autre
38.37.19 ↔ Résection de veines abdominales profondes, avec anastomose, autre	38.47.99 ↔ Résection de veines abdominales, avec remplacement, autre
38.37.99 ↔ Résection de veines abdominales, avec anastomose, autre	38.48.10 ↔ Résection de l'artère fémorale (commune) (superficielle), avec remplacement
38.38.10 ↔ Résection de l'artère fémorale (commune) (superficielle), avec anastomose	38.48.11 ↔ Résection de l'artère fémorale profonde, avec remplacement
38.38.11 ↔ Résection de l'artère fémorale profonde, avec anastomose	38.48.12 ↔ Résection de l'artère poplitée, avec remplacement
38.38.12 ↔ Résection de l'artère poplitée, avec anastomose	38.48.13 ↔ Résection d'artères de la jambe, avec remplacement
38.38.99 ↔ Résection d'artères de membre inférieur, avec anastomose, autre	38.48.99 ↔ Résection d'artères de membre inférieur, avec remplacement, autre
38.39.00 ↔ Résection de veines de membre inférieur, avec anastomose, SAP	38.49.00 ↔ Résection de veines de membre inférieur, avec remplacement, SAP
38.39.10 ↔ Résection de veines de membre inférieur avec anastomose, veines profondes	38.49.10 ↔ Résection de veines profondes des membre inférieur, avec remplacement
38.39.99 ↔ Résection de veines de membre inférieur, avec anastomose, autre	38.49.99 ↔ Résection de veines de membre inférieur, avec remplacement, autre
38.42 ↔ Résection d'autres vaisseaux de la tête et du cou, avec remplacement	38.50 ↔ Ligature et stripping de veines variqueuses, site non précisé
38.43.00 ↔ Résection de vaisseaux de membre supérieur, avec remplacement, SAP	38.52 ↔ Ligature et stripping d'autres veines variqueuses de la tête et du cou
38.43.10 ↔ Résection d'artères de membre supérieur, avec remplacement	38.53 ↔ Ligature et stripping de veines variqueuses de membre supérieur
38.43.11 ↔ Résection de l'artère axillaire, avec remplacement	38.55 ↔ Ligature et stripping de veines variqueuses thoraciques
38.43.20 ↔ Résection de veines de membre supérieur, avec remplacement, SAP	38.57 ↔ Ligature et stripping de veines variqueuses abdominales
38.43.21 ↔ Résection de la veine axillaire, avec remplacement	38.59.00 ↔ Ligature et stripping de veines variqueuses des membres inférieurs, SAP
38.43.28 ↔ Résection d'autres veines profondes de membre supérieur, avec remplacement	38.59.09 ↔ Ligature et stripping de veines variqueuses des membres inférieurs, autre
38.43.29 ↔ Résection de veines de membre supérieur, avec remplacement, autre	38.59.11 ↔ Ligature et stripping de veines variqueuses des membres inférieurs, veines perforantes
38.43.99 ↔ Résection de vaisseaux de membre supérieur, avec remplacement, autre	38.59.12 ↔ Ligature et stripping de veines variqueuses des membres inférieurs, veine grande saphène
38.44.10 ↔ Résection de l'aorte abdominale, par voie suprarénale, avec remplacement	38.59.13 ↔ Ligature et stripping de veines variqueuses des membres inférieurs, veine petite saphène
38.44.11 ↔ Résection de l'aorte abdominale, par voie infrarénale, avec remplacement	38.59.14 ↔ Ligature et stripping de veines variqueuses des membres inférieurs, veines grande ainsi que petite saphène
38.44.12 ↔ Résection de l'aorte abdominale, par voie juxtarrénale, avec remplacement	38.59.24 ↔ Crossectomie ainsi que stripping, veine grande saphène
38.44.99 ↔ Résection de l'aorte abdominale, avec remplacement, autre	38.59.25 ↔ Crossectomie ainsi que stripping, veine petite saphène
38.45.00 ↔ Résection de vaisseau thoracique, avec remplacement, SAP	38.59.26 ↔ Crossectomie ainsi que stripping, veines grande ainsi que petite saphène
38.45.12 ↔ Résection de l'aorte thoracique, avec remplacement	38.59.29 ↔ Crossectomie ainsi que stripping de veines variqueuses des membres inférieurs, autre
38.45.13 ↔ Résection de l'aorte thoraco-abdominale, avec remplacement	38.59.31 ↔ Crossectomie (isolée), veine grande saphène
38.45.14 ↔ Résection de l'aorte thoracique avec remplacement par prothèse hybride	38.59.32 ↔ Crossectomie (isolée), veine petite saphène
38.45.15 ↔ Résection de l'aorte ascendante, avec remplacement	38.59.33 ↔ Crossectomie (isolée), veines saphènes grande ainsi que petite
38.45.16 ↔ Résection de la crosse aortique, avec remplacement	38.59.39 ↔ Crossectomie (isolée) de veines variqueuses des membres inférieurs, autre
38.45.17 ↔ Résection de l'aorte ascendante ainsi que de la crosse aortique, avec remplacement	38.59.40 ↔ Traitement de veines variqueuses par laser local
38.45.21 ↔ Résection de l'artère pulmonaire, avec remplacement	38.64.00 ↔ Autre excision de l'aorte, SAP
38.45.22 ↔ Résection du tronc brachio-céphalique, avec remplacement	38.64.10 ↔ Autre excision de l'aorte thoracique
38.45.29 ↔ Résection d'autres artères thoraciques, avec remplacement	38.64.20 ↔ Autre excision de l'aorte abdominale
38.45.31 ↔ Résection de la veine cave supérieure, avec remplacement	38.64.99 ↔ Autre excision de l'aorte, autre
38.45.38 ↔ Résection d'autres veines thoraciques profondes, avec remplacement	38.65.10 ↔ Autre excision d'artères thoraciques
38.45.39 ↔ Résection de veines thoraciques, avec remplacement, autre	38.65.20 ↔ Autre excision de veines thoraciques, SAP
38.45.99 ↔ Résection de vaisseaux thoraciques, avec remplacement, autre	38.65.21 ↔ Autre excision de la veine cave supérieure
38.46 ↔ Résection d'artères abdominales, avec remplacement	38.65.22 ↔ Autre excision d'autres veines thoraciques profondes
38.47.11 ↔ Résection de la veine cave inférieure, avec remplacement	38.65.29 ↔ Autre excision de veines thoraciques, autre
	38.65.99 ↔ Autre excision de vaisseaux thoraciques, autre
	38.66.00 ↔ Autre excision d'artères abdominales, SAP
	38.66.10 ↔ Autre excision d'artères viscérales, SAP
	38.66.11 ↔ Autre excision du tronc cœliaque
	38.66.12 ↔ Autre excision de l'artère gastrique

38.66.13 ↔	Autre excision de l'artère hépatique	38.86.10 ↔	Autre occlusion chirurgicale d'artères viscérales, SAP
38.66.14 ↔	Autre excision de l'artère splénique	38.86.11 ↔	Autre occlusion chirurgicale du tronc cœliaque
38.66.15 ↔	Autre excision de l'artère rénale	38.86.12 ↔	Autre occlusion chirurgicale de l'artère gastrique
38.66.16 ↔	Autre excision de l'artère mésentérique	38.86.13 ↔	Autre occlusion chirurgicale de l'artère hépatique
38.66.17 ↔	Autre excision de l'artère lombaire	38.86.14 ↔	Autre occlusion chirurgicale de l'artère splénique
38.66.18 ↔	Autre excision de l'artère iliaque	38.86.15 ↔	Autre occlusion chirurgicale de l'artère rénale
38.66.19 ↔	Autre excision d'artères viscérales, autre	38.86.16 ↔	Autre occlusion chirurgicale de l'artère mésentérique
38.66.99 ↔	Autre excision d'artères abdominales, autre	38.86.17 ↔	Autre occlusion chirurgicale de l'artère iliaque
38.67.00 ↔	Autre excision de veines abdominales, SAP	38.86.19 ↔	Autre occlusion chirurgicale d'artères viscérales, autre
38.67.10 ↔	Autre excision de veines abdominales profondes, SAP	38.86.99 ↔	Autre occlusion chirurgicale d'artères abdominales, autre
38.67.11 ↔	Autre excision de la veine cave inférieure	38.87.00 ↔	Autre occlusion chirurgicale de veines abdominales, SAP
38.67.12 ↔	Autre excision de la veine iliaque	38.87.10 ↔	Autre occlusion chirurgicale de veines abdominales profondes, SAP
38.67.19 ↔	Autre excision de veines abdominales profondes, autre	38.87.11 ↔	Autre occlusion chirurgicale de la veine cave inférieure
38.67.99 ↔	Autre excision de veines abdominales, autre	38.87.12 ↔	Autre occlusion chirurgicale des veines iliaques commune et interne
38.68.00 ↔	Autre excision d'artères de membre inférieur, SAP	38.87.19 ↔	Autre occlusion chirurgicale de veines abdominales profondes, autre
38.68.10 ↔	Autre excision d'artères de la cuisse	38.87.99 ↔	Autre occlusion chirurgicale de veines abdominales, autre
38.68.20 ↔	Autre excision d'artères de la jambe et du pied	39.0X.00 ↔	Shunt d'artère systémique à pulmonaire, SAP
38.68.99 ↔	Autre excision d'artères de membre inférieur, autre	39.0X.10 ↔	Anastomose entre artère sous-clavière et artère pulmonaire [Blalock-Taussig]
38.69 ↔	Autre excision de veines de membre inférieur	39.0X.11 ↔	Anastomose entre aorte et artère pulmonaire droite [Waterston-Cooley]
38.7X.10 ↔	Interruption de la veine cave, par chirurgie ouverte, SAP	39.0X.12 ↔	Anastomose entre aorte descendante et artère pulmonaire gauche [Potts-Smith]
38.7X.11 ↔	Insertion d'un système de protection anti-embolie dans la veine cave, par chirurgie ouverte	39.0X.13 ↔	Anastomose entre artère pulmonaire gauche et droite
38.7X.12 ↔	Ablation d'un système de protection anti-embolie de la veine cave, par chirurgie ouverte	39.0X.20 ↔	Shunt prothétique d'artère pulmonaire à aorte, central
38.7X.13 ↔	Ligature ou plicature de la veine cave, par chirurgie ouverte	39.0X.21 ↔	Shunt prothétique d'artère pulmonaire à aorte, périphérique
38.7X.19 ↔	Interruption de la veine cave, par chirurgie ouverte, autre	39.0X.23 ↔	Cerclage [banding] de l'artère pulmonaire
38.7X.21 ↔	Insertion d'un système de protection anti-embolie dans la veine cave, par voie transluminale percutanée	39.0X.24 ↔	Shunt d'artère systémique à pulmonaire, opération de Damus-Kay-Stansel
38.82.00 ↔	Autre occlusion chirurgicale de vaisseaux de la tête et du cou, SAP	39.0X.99 ↔	Shunt d'artère systémique à pulmonaire, autre
38.82.10 ↔	Autre occlusion chirurgicale d'artères extracrâniennes de la tête et du cou	39.10 ↔	Shunt veineux intra-abdominal, SAP
38.82.20 ↔	Autre occlusion chirurgicale de veines extracrâniennes de la tête et du cou, SAP	39.11.00 ↔	Création et révision de shunt portosystémique, TIPSS, SAP
38.82.21 ↔	Autre occlusion chirurgicale de la veine jugulaire	39.11.11 ↔	Création de shunt portosystémique, recours à l'angioplastie percutanée (à ballonnet)
38.82.22 ↔	Autre occlusion chirurgicale d'autres veines extracrâniennes profondes de la tête et du cou	39.11.12 ↔	Création de shunt portosystémique, thrombolyse et thrombectomie percutanées
38.82.29 ↔	Autre occlusion chirurgicale de veines extracrâniennes de la tête et du cou, autre	39.11.13 ↔	Création de shunt portosystémique, utilisation d'un stent
38.82.99 ↔	Autre occlusion chirurgicale de vaisseaux de la tête et du cou, autre	39.11.21 ↔	Révision de shunt portosystémique, fermeture percutanée
38.83.11 ↔	Autre occlusion chirurgicale d'artères de la main	39.11.22 ↔	Révision de shunt portosystémique, recours à l'insertion d'un stent
38.83.19 ↔	Autre occlusion chirurgicale d'autres artères de membre supérieur	39.11.23 ↔	Révision de shunt portosystémique avec thrombectomie et thrombolyse percutanées
38.83.21 ↔	Autre occlusion chirurgicale de veines profondes de membre supérieur	39.11.24 ↔	Révision de shunt portosystémique avec réduction percutanée du diamètre d'un shunt portosystémique existant
38.84.00 ↔	Autre occlusion chirurgicale de l'aorte, SAP	39.11.99 ↔	Création et révision de shunt portosystémique, TIPSS, autre
38.84.09 ↔	Autre occlusion chirurgicale de l'aorte, autre	39.19 ↔	Shunt veineux intra-abdominal, autre
38.84.10 ↔	Autre occlusion chirurgicale de l'aorte thoracique	39.22.11 ↔	Pontage carotido-carotidien
38.84.20 ↔	Autre occlusion chirurgicale de l'aorte abdominale	39.22.12 ↔	Pontage entre artère carotide et artère vertébrale
38.84.31 ↔	Ligature du canal artériel persistant	39.22.13 ↔	Pontage entre artère carotide et artère sous-clavière [pontage carotido-sous-clavier]
38.85.00 ↔	Autre occlusion chirurgicale d'autres vaisseaux thoraciques, SAP	39.22.14 ↔	Pontage entre artère carotide et aorte
38.85.11 ↔	Autre occlusion chirurgicale de l'artère sous-clavière	39.22.19 ↔	Pontage de l'artère carotide, autre
38.85.12 ↔	Autre occlusion chirurgicale de l'artère pulmonaire	39.22.21 ↔	Pontage entre artère sous-clavière et aorte
38.85.13 ↔	Autre occlusion chirurgicale du tronc brachio-céphalique	39.22.29 ↔	Pontage de l'artère sous-clavière, autre
38.85.21 ↔	Autre occlusion chirurgicale de la veine cave supérieure		
38.85.22 ↔	Autre occlusion chirurgicale de la veine pulmonaire		
38.85.23 ↔	Autre occlusion chirurgicale de la veine sous-clavière		
38.85.99 ↔	Autre occlusion chirurgicale d'autres vaisseaux thoraciques, autre		
38.86.00 ↔	Autre occlusion chirurgicale d'artères abdominales, SAP		

39.22.99 ↔ Pontage entre aorte, artère sous-clavière et carotide, autre	39.29.59 ↔ Shunt artério-veineux [fistule AV] de vaisseaux du membre inférieur, par voie transluminale percutanée, autre
39.23 ↔ Autre pontage ou shunt vasculaire intrathoracique	39.29.81 ↔ Shunt peropératoire temporaire, artério-artériel
39.24 ↔ Bypass aorto-rénal	39.29.82 ↔ Shunt peropératoire temporaire, artério-veineux
39.25.09 ↔ Pontage vasculaire de l'aorte ou de l'artère iliaque vers d'autres artères de membre inférieur, autre	39.29.89 ↔ Shunt peropératoire temporaire, autre
39.25.11 ↔ Pontage aorto-iliaque	39.2A ↔ Pontage ou shunt vasculaire intra-intracrânien
39.25.12 ↔ Pontage aorto-fémoral	39.31.10 ↔ Suture d'artère de la tête et du cou, SAP
39.25.13 ↔ Pontage aorto-poplité	39.31.11 ↔ Suture d'artère intracrânienne
39.25.14 ↔ Pontage aorto-crural	39.31.19 ↔ Suture d'artère de la tête et du cou, autre
39.25.15 ↔ Pontage aorto-ilio-fémoral	39.31.20 ↔ Suture d'artère du bras, SAP
39.25.16 ↔ Pontage Aorto-ilio-poplité	39.31.21 ↔ Suture de l'artère axillaire
39.25.21 ↔ Pontage ilio-iliaque	39.31.22 ↔ Suture de l'artère brachiale
39.25.22 ↔ Pontage ilio-fémoral	39.31.29 ↔ Suture d'artère du bras, autre
39.25.23 ↔ Pontage ilio-poplité	39.31.30 ↔ Suture d'artère de l'avant-bras
39.25.24 ↔ Pontage ilio-crural	39.31.40 ↔ Suture d'artère de la main
39.25.30 ↔ Pontage par le trou obturateur (extra-anatomique)	39.31.50 ↔ Suture d'artère du membre inférieur
39.26.10 ↔ Autre pontage ou shunt vasculaire intra-abdominal, artères viscérales	39.31.60 ↔ Suture de l'aorte, SAP
39.26.11 ↔ Autre pontage ou shunt vasculaire intra-abdominal, aorte	39.31.61 ↔ Suture de l'aorte thoracique
39.26.12 ↔ Autre pontage ou shunt vasculaire intra-abdominal, artère rénale	39.31.62 ↔ Suture de l'aorte abdominale
39.26.19 ↔ Autre pontage ou shunt vasculaire intra-abdominal, autres artères viscérales	39.31.69 ↔ Suture de l'aorte, autre
39.26.99 ↔ Autre pontage ou shunt vasculaire intra-abdominal, autre	39.31.70 ↔ Suture d'autres artères thoraciques, SAP
39.27.00 ↔ Fistule artério-veineuse pour hémodialyse, SAP	39.31.71 ↔ Suture de l'artère pulmonaire
39.27.09 ↔ Fistule artério-veineuse pour hémodialyse, autre	39.31.72 ↔ Suture du tronc brachio-céphalique
39.27.11 ↔ Mise en place d'une fistule artério-veineuse avec matériel allogène ou alloplastique pour hémodialyse	39.31.73 ↔ Suture de l'artère sous-clavière
39.27.12 ↔ Mise en place d'une fistule AV à l'aide d'une prothèse hybride à deux composants, implantation transluminale percutanée du composant veineux, ainsi qu'implantation du greffon artériel par chirurgie ouverte	39.31.79 ↔ Suture d'artères thoraciques, autre
39.27.14 ↔ Mise en place d'une fistule artério-veineuse pour hémodialyse, par chirurgie ouverte	39.31.80 ↔ Suture d'artères abdominales, SAP
39.27.15 ↔ Mise en place d'une fistule artério-veineuse pour hémodialyse, par voie transluminale percutanée	39.31.81 ↔ Suture du tronc coeliaque
39.28 ↔ Pontage ou shunt vasculaire extra-intracrânien	39.31.82 ↔ Suture de l'artère gastrique
39.29.09 ↔ Autre pontage ou shunt vasculaire (périphérique), autre	39.31.83 ↔ Suture de l'artère hépatique
39.29.10 ↔ Pontage ou shunt vasculaire d'artères de membre inférieur, SAP	39.31.84 ↔ Suture de l'artère splénique
39.29.11 ↔ Shunt ou pontage vasculaire fémoro-fémoral	39.31.85 ↔ Suture de l'artère rénale
39.29.12 ↔ Shunt ou pontage vasculaire fémoro-poplité	39.31.86 ↔ Suture de l'artère mésentérique
39.29.13 ↔ Shunt ou pontage vasculaire fémoro-crural	39.31.87 ↔ Suture de l'artère lombaire
39.29.14 ↔ Shunt ou pontage vasculaire fémoro-pédieux	39.31.88 ↔ Suture de l'artère iliaque
39.29.15 ↔ Shunt ou pontage vasculaire poplitéo-crural ou poplitéo-pédieux	39.31.89 ↔ Suture d'artères abdominales, autre
39.29.16 ↔ Pontage ou shunt vasculaire d'artères de la jambe et du pied	39.32.11 ↔ Suture de veine intracrânienne
39.29.19 ↔ Pontage ou shunt vasculaire d'artères de membre inférieur, autre	39.32.19 ↔ Suture de veine de la tête et du cou, autre
39.29.20 ↔ Pontage ou shunt vasculaire d'artères de membre supérieur	39.32.30 ↔ Suture de veine thoracique, SAP
39.29.30 ↔ Autre pontage ou shunt vasculaire (périphérique), extra-anatomique, SAP	39.32.31 ↔ Suture de la veine cave supérieure
39.29.31 ↔ Shunt ou pontage vasculaire sous-clavio-fémoral	39.32.32 ↔ Suture de la veine brachio-céphalique
39.29.32 ↔ Shunt ou pontage vasculaire axillo-fémoral	39.32.39 ↔ Suture de veine thoracique, autre
39.29.33 ↔ Pontage croisé fémoro-fémoral	39.32.40 ↔ Suture de veine abdominale, SAP
39.29.39 ↔ Autre pontage ou shunt vasculaire (périphérique), extra-anatomique, autre	39.32.41 ↔ Suture de la veine cave inférieure
39.29.40 ↔ Shunt ou pontage vasculaire de veines	39.32.42 ↔ Suture des veines iliaques commune et interne
39.29.51 ↔ Shunt artério-veineux [fistule AV] de vaisseaux du membre inférieur, par voie transluminale percutanée, par insertion d'endoprothèses (stents grafts) d'artérialisation	39.42.11 ↔ Ablation lors du remplacement de shunt artério-veineux pour hémodialyse
	39.42.12 ↔ Révision sans remplacement de shunt artério-veineux pour hémodialyse
	39.43 ↔ Fermeture de shunt artério-veineux pour hémodialyse
	39.49.10 ↔ Révision d'anastomose vasculaire
	39.49.30 ↔ Remplacement de conduit cardiaque
	39.52.00 ↔ Autre réparation d'anévrisme, SAP
	39.52.11 ↔ Autre réparation d'anévrisme de vaisseaux intracrâniens
	39.52.19 ↔ Autre réparation d'anévrisme de vaisseaux de la tête et du cou, autre
	39.52.20 ↔ Autre réparation d'anévrisme de l'aorte, SAP
	39.52.21 ↔ Autre réparation chirurgicale ouverte d'anévrisme de l'aorte ascendante, de la crosse aortique et de l'aorte thoracique
	39.52.22 ↔ Autre réparation chirurgicale ouverte d'anévrisme de l'aorte abdominale
	39.52.29 ↔ Autre réparation d'anévrisme de l'aorte, autre
	39.52.99 ↔ Autre réparation d'anévrisme, autre
	39.53 ↔ Réparation de fistule artério-veineuse
	39.53 ↔ Réparation de fistule artério-veineuse
	39.54.00 ↔ Opération de réentrée, SAP
	39.54.09 ↔ Opération de réentrée, autre

39.54.11 ↔	Opération de réentrée, aorte thoracique, par chirurgie ouverte	39.56.69 ↔	Réparation de vaisseaux du membre inférieur avec patch de tissu, autre
39.54.12 ↔	Opération de réentrée, aorte thoracique, par voie endovasculaire	39.56.99 ↔	Réparation d'un vaisseau sanguin avec patch de tissu (plastie), autre
39.54.21 ↔	Opération de réentrée, aorte abdominale, par chirurgie ouverte	39.57.00 ↔	Réparation d'un vaisseau sanguin avec patch synthétique (plastie), SAP
39.54.22 ↔	Opération de réentrée, aorte abdominale, par voie endovasculaire	39.57.11 ↔	Réparation de vaisseaux intracrâniens avec patch synthétique
39.54.91 ↔	Opération de réentrée, autres vaisseaux, par chirurgie ouverte	39.57.12 ↔	Réparation d'artères extracrâniennes de la tête et du cou avec patch synthétique
39.54.92 ↔	Opération de réentrée, autres vaisseaux, par voie endovasculaire	39.57.13 ↔	Réparation de la veine jugulaire avec patch synthétique
39.55 ↔	Réimplantation de vaisseau rénal aberrant	39.57.19 ↔	Réparation de vaisseaux de la tête et du cou avec patch synthétique, autre
39.56.00 ↔	Réparation d'un vaisseau sanguin, avec patch de tissu (plastie), SAP	39.57.20 ↔	Réparation de vaisseaux du membre supérieur avec patch synthétique, SAP
39.56.11 ↔	Réparation de vaisseaux intracrâniens avec patch de tissu	39.57.21 ↔	Réparation d'artères du membre supérieur avec patch synthétique
39.56.12 ↔	Réparation de la veine jugulaire avec patch de tissu	39.57.22 ↔	Réparation de la veine sous-clavière, de la veine axillaire et de la veine brachio-céphalique avec patch synthétique
39.56.19 ↔	Réparation de vaisseaux de la tête et du cou avec patch de tissu, autre	39.57.23 ↔	Réparation d'autres veines profondes du membre supérieur avec patch synthétique
39.56.20 ↔	Réparation de vaisseaux du membre supérieur avec patch de tissu, SAP	39.57.29 ↔	Réparation de vaisseaux du membre supérieur avec patch synthétique, autre
39.56.21 ↔	Réparation d'artères du membre supérieur avec patch de tissu	39.57.30 ↔	Réparation de vaisseaux thoraciques avec patch synthétique, SAP
39.56.22 ↔	Réparation de la veine sous-clavière, de la veine axillaire et de la veine brachio-céphalique avec patch de tissu	39.57.31 ↔	Réparation de l'aorte thoracique avec patch synthétique
39.56.23 ↔	Réparation d'autres veines profondes du membre supérieur avec patch de tissu	39.57.32 ↔	Réparation de la veine pulmonaire avec patch synthétique
39.56.29 ↔	Réparation de vaisseaux du membre supérieur avec patch de tissu, autre	39.57.33 ↔	Réparation de la veine cave supérieure avec patch synthétique
39.56.30 ↔	Réparation de vaisseaux thoraciques avec patch de tissu, SAP	39.57.39 ↔	Réparation de vaisseaux thoraciques avec patch synthétique, autre
39.56.31 ↔	Réparation de l'aorte thoracique avec patch de tissu	39.57.40 ↔	Réparation d'artères abdominales avec patch synthétique, SAP
39.56.32 ↔	Réparation de la veine pulmonaire avec patch de tissu	39.57.41 ↔	Réparation de l'aorte abdominale avec patch synthétique
39.56.33 ↔	Réparation de la veine cave supérieure avec patch de tissu	39.57.42 ↔	Réparation du tronc cœliaque avec patch synthétique
39.56.39 ↔	Réparation de vaisseaux thoraciques avec patch de tissu, autre	39.57.43 ↔	Réparation de l'artère gastrique avec patch synthétique
39.56.40 ↔	Réparation d'artères abdominales avec patch de tissu, SAP	39.57.44 ↔	Réparation de l'artère hépatique avec patch synthétique
39.56.41 ↔	Réparation de l'aorte abdominale avec patch de tissu	39.57.45 ↔	Réparation de l'artère splénique avec patch synthétique
39.56.42 ↔	Réparation du tronc cœliaque avec patch de tissu	39.57.46 ↔	Réparation de l'artère rénale avec patch synthétique
39.56.43 ↔	Réparation de l'artère gastrique avec patch de tissu	39.57.47 ↔	Réparation de l'artère mésentérique avec patch synthétique
39.56.44 ↔	Réparation de l'artère hépatique avec patch de tissu	39.57.48 ↔	Réparation de l'artère iliaque avec patch synthétique
39.56.45 ↔	Réparation de l'artère splénique avec patch de tissu	39.57.49 ↔	Réparation d'artères abdominales avec patch synthétique, autre
39.56.46 ↔	Réparation de l'artère rénale avec patch de tissu	39.57.50 ↔	Réparation de veines abdominales avec patch synthétique, SAP
39.56.47 ↔	Réparation de l'artère mésentérique avec patch de tissu	39.57.51 ↔	Réparation de la veine cave inférieure avec patch synthétique
39.56.48 ↔	Réparation de l'artère iliaque avec patch de tissu	39.57.52 ↔	Réparation de la veine iliaque avec patch synthétique
39.56.49 ↔	Réparation d'artères abdominales avec patch de tissu, autre	39.57.59 ↔	Réparation de veines abdominales avec patch synthétique, autre
39.56.50 ↔	Réparation de veines abdominales avec patch de tissu, SAP	39.57.60 ↔	Réparation de vaisseaux du membre inférieur avec patch synthétique, SAP
39.56.51 ↔	Réparation de la veine cave inférieure avec patch de tissu	39.57.61 ↔	Réparation d'artères du membre inférieur avec patch synthétique
39.56.52 ↔	Réparation de la veine iliaque avec patch de tissu	39.57.62 ↔	Réparation de la veine fémorale et de la veine poplitée avec patch synthétique
39.56.59 ↔	Réparation de veines abdominales avec patch de tissu, autre	39.57.63 ↔	Réparation d'autres veines profondes du membre inférieur avec patch synthétique
39.56.60 ↔	Réparation de vaisseaux du membre inférieur avec patch de tissu, SAP	39.57.64 ↔	Réparation de veines superficielles de la cuisse avec patch synthétique
39.56.61 ↔	Réparation d'artères du membre inférieur avec patch de tissu		
39.56.62 ↔	Réparation de la veine fémorale et de la veine poplitée avec patch de tissu		
39.56.63 ↔	Réparation d'autres veines profondes du membre inférieur avec patch de tissu		
39.56.64 ↔	Réparation de veines superficielles de la cuisse avec patch de tissu		

39.57.69 ↔ Réparation de vaisseaux du membre inférieur avec patch synthétique, autre	39.71.31 ↔ Implantation endovasculaire d'endoprothèses [stents grafts] dans l'aorte abdominale, avec réparation d'une branche vasculaire par technique de greffe parallèle
39.57.99 ↔ Réparation d'un vaisseau sanguin avec patch synthétique (plastie), autre	39.71.32 ↔ Implantation endovasculaire d'endoprothèses [stents grafts] dans l'aorte abdominale, avec réparation de deux branches vasculaires ou plus par technique de greffe parallèle
39.59.30 ↔ Autre réparation de vaisseaux de la tête et du cou, SAP	39.72.09 ↔ Réparation ou occlusion endovasculaire des vaisseaux de la tête et du cou, autre
39.59.31 ↔ Autre réparation de vaisseaux intracrâniens	39.72.14 ↔ Embolisation sélective de vaisseaux intracrâniens, avec matériel embolisant adhésif
39.59.32 ↔ Autre réparation d'artère vertébrale extracrânienne	39.72.15 ↔ Embolisation sélective de vaisseaux intracrâniens par plugs
39.59.33 ↔ Autre réparation d'artères extracrâniennes de la tête et du cou, autre	39.72.16 ↔ Embolisation sélective de vaisseaux intracrâniens avec coils
39.59.34 ↔ Autre réparation de la veine jugulaire	39.72.17 ↔ Embolisation sélective de vaisseaux intracrâniens avec particules
39.59.39 ↔ Autre réparation de vaisseaux de la tête et du cou, autre	39.72.18 ↔ Embolisation sélective de vaisseaux intracrâniens avec liquides embolisants
39.59.40 ↔ Autre réparation de vaisseaux de membre supérieur, SAP	39.72.19 ↔ Embolisation sélective de vaisseaux intracrâniens, autre
39.59.41 ↔ Autre réparation d'artères de membre supérieur	39.72.1A ↔ Embolisation sélective de vaisseaux intracrâniens par ballonnets (détachables) embolisants
39.59.42 ↔ Autre réparation de la veine sous-clavière, de la veine axillaire et de la veine brachio-céphalique	39.72.1B ↔ Embolisation sélective de vaisseaux intracrâniens par filtres [parapluie]
39.59.48 ↔ Autre réparation d'autres veines profondes du membre supérieur	39.72.24 ↔ Embolisation sélective de vaisseaux extracrâniens de la tête et du cou, avec matériel embolisant adhésif
39.59.49 ↔ Autre réparation de vaisseaux de membre supérieur, autre	39.72.25 ↔ Embolisation sélective de vaisseaux extracrâniens de la tête et du cou par plugs
39.59.50 ↔ Autre réparation de vaisseaux thoraciques, SAP	39.72.26 ↔ Embolisation sélective de vaisseaux extracrâniens de la tête et du cou avec coils
39.59.51 ↔ Autre réparation de l'aorte thoracique	39.72.27 ↔ Embolisation sélective de vaisseaux extracrâniens de la tête et du cou avec particules
39.59.52 ↔ Autre réparation de l'artère pulmonaire	39.72.28 ↔ Embolisation sélective de vaisseaux extracrâniens de la tête et du cou avec liquides embolisants
39.59.53 ↔ Autre réparation d'artères thoraciques, autre	39.72.29 ↔ Embolisation sélective de vaisseaux extracrâniens de la tête et du cou, autre
39.59.54 ↔ Autre réparation de la veine pulmonaire	39.72.2A ↔ Embolisation sélective de vaisseaux extracrâniens de la tête et du cou avec ballonnets (détachables) embolisants
39.59.55 ↔ Autre réparation de la veine cave supérieure	39.72.2B ↔ Embolisation sélective de vaisseaux extracrâniens de la tête et du cou par filtres [parapluie]
39.59.59 ↔ Autre réparation de vaisseaux thoraciques, autre	39.73.00 ↔ Implantation endovasculaire d'une endoprothèse [stent graft] dans l'aorte ascendante, la crosse aortique, l'aorte thoracique et thoraco-abdominale, SAP
39.59.60 ↔ Autre réparation d'artères abdominales, SAP	39.73.09 ↔ Implantation endovasculaire d'une endoprothèse [stent graft] dans l'aorte ascendante, la crosse aortique, l'aorte thoracique et thoraco-abdominale, autre
39.59.61 ↔ Autre réparation de l'aorte abdominale	39.73.31 ↔ Implantation endovasculaire d'endoprothèses [stents grafts] dans l'aorte thoracique, sans ouverture
39.59.62 ↔ Autre réparation du tronc cœliaque	39.73.32 ↔ Implantation endovasculaire d'endoprothèses [stents grafts] dans l'aorte thoracique, avec 1 ouverture
39.59.63 ↔ Autre réparation de l'artère gastrique	39.73.33 ↔ Implantation endovasculaire d'endoprothèses [stents grafts] dans l'aorte thoracique, avec 2 ouvertures
39.59.64 ↔ Autre réparation de l'artère hépatique	39.73.34 ↔ Implantation endovasculaire d'endoprothèses [stents grafts] dans l'aorte thoracique, avec 3 ouvertures
39.59.65 ↔ Autre réparation de l'artère splénique	39.73.35 ↔ Implantation endovasculaire d'endoprothèses [stents grafts] dans l'aorte thoracique, avec 4 ouvertures et plus
39.59.66 ↔ Autre réparation de l'artère rénale	39.73.36 ↔ Implantation endovasculaire d'endoprothèses [stents grafts] dans l'aorte thoracique, avec réparation d'une branche vasculaire par technique de greffe parallèle
39.59.67 ↔ Autre réparation de l'artère mésentérique	39.73.37 ↔ Implantation endovasculaire d'endoprothèses [stents grafts] dans l'aorte thoracique, avec réparation de 2 branches vasculaires et plus par technique de greffe parallèle
39.59.68 ↔ Autre réparation de l'artère iliaque	
39.59.69 ↔ Autre réparation d'artères abdominales, autre	
39.59.70 ↔ Autre réparation de veines abdominales, SAP	
39.59.71 ↔ Autre réparation de la veine cave inférieure	
39.59.72 ↔ Autre réparation de la veine iliaque	
39.59.79 ↔ Autre réparation de veines abdominales, autre	
39.59.80 ↔ Autre réparation de vaisseaux de membre inférieur, SAP	
39.59.81 ↔ Autre réparation d'artères de membre inférieur	
39.59.82 ↔ Autre réparation de la veine fémorale	
39.59.83 ↔ Autre réparation de la veine poplitée	
39.59.88 ↔ Autre réparation d'autres veines profondes du membre inférieur	
39.59.89 ↔ Autre réparation de vaisseaux de membre inférieur, autre	
39.59.90 ↔ Autre réparation de vaisseau, plastie de valves veineuses	
39.71.00 ↔ Implantation endovasculaire d'une endoprothèse [stent graft] dans l'aorte abdominale, SAP	
39.71.09 ↔ Implantation endovasculaire d'une endoprothèse [stent graft] dans l'aorte abdominale, autre	
39.71.21 ↔ Implantation endovasculaire d'endoprothèses [stents grafts] dans l'aorte abdominale, sans ouverture	
39.71.22 ↔ Implantation endovasculaire d'endoprothèses [stents grafts] dans l'aorte abdominale, avec 1 ouverture	
39.71.23 ↔ Implantation endovasculaire d'endoprothèses [stents grafts] dans l'aorte abdominale, avec 2 ouvertures	
39.71.24 ↔ Implantation endovasculaire d'endoprothèses [stents grafts] dans l'aorte abdominale, avec 3 ouvertures	
39.71.25 ↔ Implantation endovasculaire d'endoprothèses [stents grafts] dans l'aorte abdominale, avec 4 ouvertures et plus	

- 39.73.41 ↔ Implantation endovasculaire d'endoprothèses [stents grafts] dans l'aorte thoraco-abdominale, sans ouverture
- 39.73.42 ↔ Implantation endovasculaire d'endoprothèses [stents grafts] dans l'aorte thoraco-abdominale, avec 1 ouverture
- 39.73.43 ↔ Implantation endovasculaire d'endoprothèses [stents grafts] dans l'aorte thoraco-abdominale, avec 2 ouvertures
- 39.73.44 ↔ Implantation endovasculaire d'endoprothèses [stents grafts] dans l'aorte thoraco-abdominale, avec 3 ouvertures
- 39.73.45 ↔ Implantation endovasculaire d'endoprothèses [stents grafts] dans l'aorte thoraco-abdominale, avec 4 ouvertures et plus
- 39.73.46 ↔ Implantation endovasculaire d'endoprothèses [stents grafts] dans l'aorte thoraco-abdominale, avec réparation d'une branche vasculaire par technique de greffe parallèle
- 39.73.47 ↔ Implantation endovasculaire d'endoprothèses [stents grafts] dans l'aorte thoraco-abdominale, avec réparation de 2 branches vasculaires et plus par technique de greffe parallèle
- 39.73.51 ↔ Implantation endovasculaire d'endoprothèses [stents grafts] dans l'aorte ascendante et la crosse aortique, sans ouverture
- 39.73.52 ↔ Implantation endovasculaire d'endoprothèses [stents grafts] dans l'aorte ascendante et la crosse aortique, avec 1 ouverture
- 39.73.53 ↔ Implantation endovasculaire d'endoprothèses [stents grafts] dans l'aorte ascendante et la crosse aortique, avec 2 ouvertures
- 39.73.54 ↔ Implantation endovasculaire d'endoprothèses [stents grafts] dans l'aorte ascendante et la crosse aortique, avec 3 ouvertures et plus
- 39.73.55 ↔ Implantation endovasculaire d'endoprothèses [stents grafts] dans l'aorte ascendante et la crosse aortique, avec réparation d'une branche vasculaire par technique de greffe parallèle
- 39.73.56 ↔ Implantation endovasculaire d'endoprothèses [stents grafts] dans l'aorte ascendante et la crosse aortique, avec réparation de 2 branches vasculaires et plus par technique de greffe parallèle
- 39.75.01 ↔ Intervention vasculaire percutanée transluminale, autres vaisseaux, extraction de corps étranger
- 39.75.10 ↔ Intervention vasculaire transluminale percutanée, autres vaisseaux, emploi de systèmes de cathéters pour recanalisation d'obstructions totales
- 39.75.11 ↔ Intervention vasculaire transluminale percutanée, autres vaisseaux, thrombectomie à lame rotative
- 39.75.12 ↔ Intervention vasculaire transluminale percutanée, autres vaisseaux, angioplastie au laser
- 39.75.13 ↔ Intervention vasculaire transluminale percutanée, autres vaisseaux, système de protection anti-embolie (vaisseaux périphériques ou viscéraux)
- 39.75.14 ↔ Intervention vasculaire transluminale percutanée, autres vaisseaux, athérectomie
- 39.75.15 ↔ Intervention vasculaire transluminale percutanée, autres vaisseaux, thrombolyse sélective
- 39.75.16 ↔ Intervention vasculaire transluminale percutanée, autres vaisseaux, thrombolyse sélective, assistance échographique
- 39.75.17 ↔ Thrombectomie transluminale percutanée, autres vaisseaux
- 39.75.18 ↔ Angioplastie percutanée transluminale à ballonnet, autres vaisseaux
- 39.75.1A ↔ Angioplastie ou athérectomie percutanée transluminale par lithotripsie, autres vaisseaux
- 39.75.1B ↔ Bladeangioplastie (système multilames) percutanée transluminale, autres vaisseaux
- 39.75.30 ↔ Augmentation de la perfusion cérébrale par clampage endoaortique partiel à ballonnet
- 39.76.10 ↔ Angioplastie percutanée à ballonnet de vaisseau(x) (extracrânien(s)) précérébral(aux)
- 39.76.11 ↔ Angioplastie ou athérectomie percutanée de vaisseau(x) (extracrânien(s)) précérébral(aux) par lithotripsie
- 39.76.20 ↔ Bladeangioplastie (système multilames) percutanée de vaisseau(x) (extracrânien(s)) précérébral(aux)
- 39.76.30 ↔ Angioplastie percutanée au laser de vaisseau(x) (extracrânien(s)) précérébral(aux)
- 39.76.40 ↔ Athérectomie percutanée de vaisseau(x) (extracrânien(s)) précérébral(aux)
- 39.76.50 ↔ Thrombolyse percutanée sélective de vaisseaux extracrâniens de la tête et du cou
- 39.76.61 ↔ Thrombectomie percutanée à lame rotative de vaisseau(x) (extracrânien(s)) précérébral(aux)
- 39.76.62 ↔ Thrombectomie percutanée de vaisseau(x) extracrânien(s)
- 39.76.70 ↔ Extraction endovasculaire percutanée de corps étranger de vaisseaux extracrâniens de la tête et du cou
- 39.76.99 ↔ Intervention endovasculaire transluminale percutanée sur vaisseau(x) (extracrânien(s)) précérébral(aux), autre
- 39.77.50 ↔ Thrombolyse percutanée sélective de vaisseau(x) intracrânien(s)
- 39.77.70 ↔ Extraction endovasculaire percutanée de corps étranger de vaisseau(x) intracrânien(s)
- 39.79.21 ↔ Embolisation ou occlusion par coils, vaisseaux du membre supérieur
- 39.79.22 ↔ Embolisation ou occlusion par coils, aorte
- 39.79.24 ↔ Embolisation ou occlusion par coils, vaisseaux thoraciques
- 39.79.25 ↔ Embolisation ou occlusion par coils, vaisseaux viscéraux
- 39.79.26 ↔ Embolisation ou occlusion par coils, vaisseaux abdominaux et pelviens
- 39.79.27 ↔ Embolisation ou occlusion par coils, vaisseaux du membre inférieur
- 39.79.28 ↔ Embolisation ou occlusion par coils, vaisseaux rachidiens
- 39.79.29 ↔ Embolisation ou occlusion par coils, autres vaisseaux, autre
- 39.79.41 ↔ Embolisation sélective par ballonnets détachables, vaisseaux du membre supérieur
- 39.79.42 ↔ Embolisation sélective par ballonnets détachables, aorte
- 39.79.44 ↔ Embolisation sélective par ballonnets détachables, vaisseaux thoraciques
- 39.79.45 ↔ Embolisation sélective par ballonnets détachables, vaisseaux viscéraux
- 39.79.46 ↔ Embolisation sélective par ballonnets détachables, vaisseaux abdominaux et pelviens
- 39.79.47 ↔ Embolisation sélective par ballonnets détachables, vaisseaux rachidiens
- 39.79.48 ↔ Embolisation sélective par ballonnets détachables, vaisseaux du membre inférieur
- 39.79.49 ↔ Embolisation sélective par ballonnets détachables, autres vaisseaux, autre
- 39.79.51 ↔ Embolisation sélective par filtres [parapluie], vaisseaux du membre supérieur
- 39.79.52 ↔ Embolisation sélective par filtres [parapluie], aorte
- 39.79.54 ↔ Embolisation sélective par filtres [parapluie], vaisseaux thoraciques
- 39.79.55 ↔ Embolisation sélective par filtres [parapluie], vaisseaux viscéraux
- 39.79.56 ↔ Embolisation sélective par filtres [parapluie], vaisseaux abdominaux et pelviens
- 39.79.57 ↔ Embolisation sélective par filtres [parapluie], vaisseaux du membre inférieur

39.79.58 ↔ Embolisation sélective par filtres [parapluie], vaisseaux rachidiens	39.79.B1 ↔ Embolisation sélective par liquides embolisants, vaisseaux du membre supérieur
39.79.59 ↔ Embolisation sélective par filtres [parapluie], autres vaisseaux, autre	39.79.B2 ↔ Embolisation sélective par liquides embolisants, aorte
39.79.61 ↔ Embolisation sélective par particules, vaisseaux du membre supérieur	39.79.B4 ↔ Embolisation sélective par liquides embolisants, vaisseaux thoraciques
39.79.62 ↔ Embolisation sélective par particules, aorte	39.79.B5 ↔ Embolisation sélective par liquides embolisants, vaisseaux viscéraux
39.79.64 ↔ Embolisation sélective par particules, vaisseaux thoraciques	39.79.B6 ↔ Embolisation sélective par liquides embolisants, vaisseaux abdominaux et pelviens
39.79.65 ↔ Embolisation sélective par particules, vaisseaux viscéraux	39.79.B7 ↔ Embolisation sélective par liquides embolisants, vaisseaux du membre inférieur
39.79.66 ↔ Embolisation sélective par particules, vaisseaux abdominaux et pelviens	39.79.B8 ↔ Embolisation sélective par liquides embolisants, vaisseaux rachidiens
39.79.67 ↔ Embolisation sélective par particules, vaisseaux du membre inférieur	39.79.C1 ↔ Embolisation sélective avec matériel embolisant adhésif, vaisseaux du membre supérieur
39.79.68 ↔ Embolisation sélective par particules, vaisseaux rachidiens	39.79.C2 ↔ Embolisation sélective avec matériel embolisant adhésif, aorte
39.79.69 ↔ Embolisation sélective par particules, autres vaisseaux, autre	39.79.C4 ↔ Embolisation sélective avec matériel embolisant adhésif, vaisseaux thoraciques
39.79.71 ↔ Fermeture d'artères par cathéter au laser, artères du membre supérieur	39.79.C5 ↔ Embolisation sélective avec matériel embolisant adhésif, vaisseaux viscéraux
39.79.72 ↔ Fermeture d'artères par cathéter au laser, aorte	39.79.C6 ↔ Embolisation sélective avec matériel embolisant adhésif, vaisseaux abdominaux et pelviens
39.79.74 ↔ Fermeture d'artères par cathéter au laser, vaisseaux thoraciques	39.79.C7 ↔ Embolisation sélective avec matériel embolisant adhésif, vaisseaux du membre inférieur
39.79.75 ↔ Fermeture d'artères par cathéter au laser, vaisseaux du membre inférieur	39.79.C8 ↔ Embolisation sélective avec matériel embolisant adhésif, vaisseaux rachidiens
39.79.76 ↔ Fermeture d'artères par cathéter au laser, vaisseaux viscéraux	39.7A.09 ↔ Implantation endovasculaire d'une endoprothèse [stent graft] dans d'autres vaisseaux, autre
39.79.77 ↔ Fermeture d'artères par cathéter au laser, vaisseaux abdominaux et pelviens	39.7A.11 ↔ Implantation endovasculaire, iliaque, 1 stent graft, sans ouverture
39.79.79 ↔ Fermeture d'artères par cathéter au laser, autres vaisseaux, autre	39.7A.12 ↔ Implantation endovasculaire, iliaque, 2 stents grafts, sans ouverture
39.79.81 ↔ Fermeture d'artères par cathéter à radiofréquence, artères du membre supérieur	39.7A.13 ↔ Implantation endovasculaire, iliaque, 3 stents grafts, sans ouverture
39.79.82 ↔ Fermeture d'artères par cathéter à radiofréquence, aorte	39.7A.14 ↔ Implantation endovasculaire, iliaque, 4 stents grafts, sans ouverture
39.79.84 ↔ Fermeture d'artères par cathéter à radiofréquence, vaisseaux thoraciques	39.7A.15 ↔ Implantation endovasculaire, iliaque, 5 stents grafts, sans ouverture
39.79.85 ↔ Fermeture d'artères par cathéter à radiofréquence, vaisseaux du membre inférieur	39.7A.16 ↔ Implantation endovasculaire, iliaque, 6 stents grafts et plus, sans ouverture
39.79.86 ↔ Fermeture d'artères par cathéter à radiofréquence, vaisseaux viscéraux	39.7A.21 ↔ Implantation endovasculaire d'une endoprothèse [stent graft] dans les artères du bassin, iliaque, avec ouverture
39.79.87 ↔ Fermeture d'artères par cathéter à radiofréquence, vaisseaux abdominaux et pelviens	39.7A.22 ↔ Implantation endovasculaire d'une endoprothèse [stent graft] dans une artère du bassin, avec réparation d'une branche vasculaire par technique de greffe parallèle
39.79.89 ↔ Fermeture d'artères par cathéter à radiofréquence, autres vaisseaux, autre	39.7A.31 ↔ Implantation endovasculaire d'une endoprothèse [stent graft] dans la veine cave
39.79.91 ↔ Embolisation sélective, vaisseaux membre supérieur, autre	39.7A.32 ↔ Implantation endovasculaire d'une endoprothèse [stent graft] dans la veine porte
39.79.92 ↔ Embolisation sélective, aorte, autre	39.7A.41 ↔ Implantation endovasculaire d'une endoprothèse [stent graft] dans des vaisseaux rénaux
39.79.94 ↔ Embolisation sélective, vaisseaux thoraciques	39.8X.10 ↔ Exploration du corps carotidien et d'autres corps vasculaires
39.79.95 ↔ Embolisation sélective, vaisseaux viscéraux, autre	39.8X.11 ↔ Excision du corps carotidien et d'autres corps vasculaires
39.79.96 ↔ Embolisation sélective, vaisseaux abdominaux et pelviens, autre	39.8X.21 ↔ Révision sans remplacement de générateur d'impulsions pour activation du baroréflexe
39.79.97 ↔ Embolisation sélective, vaisseaux du membre inférieur, autre	39.8X.22 ↔ Ablation de générateur d'impulsions pour activation du baroréflexe
39.79.98 ↔ Embolisation sélective, vaisseaux rachidiens, autre	39.8X.31 ↔ Révision sans remplacement d'électrode(s) pour activation du baroréflexe
39.79.A1 ↔ Embolisation sélective par plugs, vaisseaux du membre supérieur	39.8X.32 ↔ Ablation d'électrode(s) pour activation du baroréflexe
39.79.A2 ↔ Embolisation sélective par plugs, aorte	39.8X.99 ↔ Opération du corps carotidien, du sinus carotidien et d'autres corps vasculaires, autre
39.79.A4 ↔ Embolisation sélective par plugs, vaisseaux thoraciques	39.99.10 ↔ Aortopexie
39.79.A5 ↔ Embolisation sélective par plugs, vaisseaux viscéraux	
39.79.A6 ↔ Embolisation sélective par plugs, vaisseaux abdominaux et pelviens	
39.79.A7 ↔ Embolisation sélective par plugs, vaisseaux du membre inférieur	
39.79.A8 ↔ Embolisation sélective par plugs, vaisseaux rachidiens	
39.79.A9 ↔ Embolisation sélective par plugs, autres vaisseaux, autre	

39.99.20 ↔ Opérations d'anomalies vasculaires congénitales, SAP	39.B1.G1 ↔ Implantation transluminale (percutanée) de stents sans libération de substance médicamenteuse, artères de la cuisse
39.99.21 ↔ Opérations d'anomalie congénitale de l'isthme aortique (sténose) ou d'interruption de la crosse aortique	39.B1.H1 ↔ Implantation transluminale (percutanée) de stents sans libération de substance médicamenteuse, vaisseaux de la jambe
39.99.22 ↔ Opérations d'anomalie congénitale de l'artère ou de la veine pulmonaire ou d'une artère sous-clavière droite rétro-œsophagienne [arteria lusoria]	39.B1.J3 ↔ Implantation transluminale (percutanée) de stents sans libération de substance médicamenteuse, veine pulmonaire
39.99.23 ↔ Opérations d'anomalies congénitales de la veine cave	39.B1.J7 ↔ Implantation transluminale (percutanée) de stents sans libération de substance médicamenteuse, veine cave
39.99.24 ↔ Opération et unifocalisation de vaisseaux collatéraux congénitaux	39.B1.JB ↔ Implantation transluminale (percutanée) de stents sans libération de substance médicamenteuse, autres veines abdominales et pelviennes
39.99.31 ↔ Fermeture par cathéter du canal artériel de Botal, avec coil	39.B1.JF ↔ Implantation transluminale (percutanée) de stents sans libération de substance médicamenteuse, veines de la cuisse
39.99.32 ↔ Fermeture par cathéter du canal artériel de Botal, avec obturateur d'Amplatz	39.B1.JI ↔ Implantation transluminale (percutanée) de stents sans libération de substance médicamenteuse, veine porte
39.99.38 ↔ Fermeture par cathéter du canal artériel de Botal, autre	39.B1.L1 ↔ Implantation transluminale (percutanée) de stents sans libération de substance médicamenteuse, vaisseaux rachidiens
39.99.39 ↔ Opérations d'autres anomalies vasculaires congénitales	39.B2.09 ↔ Implantation transluminale (percutanée) de stents avec libération de substance médicamenteuse, autre
39.B1.09 ↔ Implantation transluminale (percutanée) de stents sans libération de substance médicamenteuse, autre	39.B2.11 ↔ Implantation transluminale (percutanée) de stents avec libération de substance médicamenteuse, vaisseaux intracrâniens
39.B1.11 ↔ Implantation transluminale (percutanée) de stents sans libération de substance médicamenteuse, vaisseaux intracrâniens	39.B2.22 ↔ Implantation transluminale (percutanée) de stents avec libération de substance médicamenteuse, artère carotide SAP
39.B1.22 ↔ Implantation transluminale (percutanée) de stents sans libération de substance médicamenteuse, artère carotide SAP	39.B2.23 ↔ Implantation transluminale (percutanée) de stents avec libération de substance médicamenteuse, artère carotide commune
39.B1.23 ↔ Implantation transluminale (percutanée) de stents sans libération de substance médicamenteuse, artère carotide commune	39.B2.25 ↔ Implantation transluminale (percutanée) de stents avec libération de substance médicamenteuse, artère carotide interne extracrânienne
39.B1.25 ↔ Implantation transluminale (percutanée) de stents sans libération de substance médicamenteuse, artère carotide interne extracrânienne	39.B2.26 ↔ Implantation transluminale (percutanée) de stents avec libération de substance médicamenteuse, artère carotide externe
39.B1.26 ↔ Implantation transluminale (percutanée) de stents sans libération de substance médicamenteuse, artère carotide interne extracrânienne avec artère carotide commune	39.B2.27 ↔ Implantation transluminale (percutanée) de stents avec libération de substance médicamenteuse, artère carotide externe
39.B1.27 ↔ Implantation transluminale (percutanée) de stents sans libération de substance médicamenteuse, artère carotide externe	39.B2.28 ↔ Implantation transluminale (percutanée) de stents avec libération de substance médicamenteuse, artère vertébrale extracrânienne
39.B1.28 ↔ Implantation transluminale (percutanée) de stents sans libération de substance médicamenteuse, artère vertébrale extracrânienne	39.B2.31 ↔ Implantation transluminale (percutanée) de stents avec libération de substance médicamenteuse, vaisseaux de l'épaule et du bras
39.B1.31 ↔ Implantation transluminale (percutanée) de stents sans libération de substance médicamenteuse, vaisseaux de l'épaule et du bras	39.B2.51 ↔ Implantation transluminale (percutanée) de stents avec libération de substance médicamenteuse, vaisseaux de l'avant-bras
39.B1.51 ↔ Implantation transluminale (percutanée) de stents sans libération de substance médicamenteuse, vaisseaux de l'avant-bras	39.B2.71 ↔ Implantation transluminale (percutanée) de stents avec libération de substance médicamenteuse, aorte
39.B1.71 ↔ Implantation transluminale (percutanée) de stents sans libération de substance médicamenteuse, aorte	39.B2.74 ↔ Implantation transluminale (percutanée) de stents avec libération de substance médicamenteuse, isthme aortique
39.B1.74 ↔ Implantation transluminale (percutanée) de stents sans libération de substance médicamenteuse, isthme aortique	39.B2.81 ↔ Implantation transluminale (percutanée) de stents avec libération de substance médicamenteuse, autres vaisseaux thoraciques
39.B1.81 ↔ Implantation transluminale (percutanée) de stents sans libération de substance médicamenteuse, autres vaisseaux thoraciques	39.B2.A4 ↔ Implantation transluminale (percutanée) de stents avec libération de substance médicamenteuse, artère pulmonaire
39.B1.A4 ↔ Implantation transluminale (percutanée) de stents sans libération de substance médicamenteuse, artère pulmonaire	39.B2.C1 ↔ Implantation transluminale (percutanée) de stents avec libération de substance médicamenteuse, autres artères abdominales et pelviennes
39.B1.C1 ↔ Implantation transluminale (percutanée) de stents sans libération de substance médicamenteuse, autres artères abdominales et pelviennes	39.B2.C3 ↔ Implantation transluminale (percutanée) de stents avec libération de substance médicamenteuse, artère iliaque
39.B1.C3 ↔ Implantation transluminale (percutanée) de stents sans libération de substance médicamenteuse, artère iliaque	
39.B1.D1 ↔ Implantation transluminale (percutanée) de stents sans libération de substance médicamenteuse, vaisseaux viscéraux	

- 39.B2.D1 ↔ Implantation transluminale (percutanée) de stents avec libération de substance médicamenteuse, vaisseaux viscéraux
- 39.B2.G1 ↔ Implantation transluminale (percutanée) de stents avec libération de substance médicamenteuse, artères de la cuisse
- 39.B2.H1 ↔ Implantation transluminale (percutanée) de stents avec libération de substance médicamenteuse, vaisseaux de la jambe
- 39.B2.J3 ↔ Implantation transluminale (percutanée) de stents avec libération de substance médicamenteuse, veine pulmonaire
- 39.B2.J7 ↔ Implantation transluminale (percutanée) de stents avec libération de substance médicamenteuse, veine cave
- 39.B2.JB ↔ Implantation transluminale (percutanée) de stents avec libération de substance médicamenteuse, autres veines abdominales et pelviennes
- 39.B2.JF ↔ Implantation transluminale (percutanée) de stents avec libération de substance médicamenteuse, veines de la cuisse
- 39.B2.JI ↔ Implantation transluminale (percutanée) de stents avec libération de substance médicamenteuse, veine porte
- 39.B2.L1 ↔ Implantation transluminale (percutanée) de stents avec libération de substance médicamenteuse, vaisseaux rachidiens
- 39.B3.09 ↔ Implantation transluminale (percutanée) de stents couverts sans libération de substance médicamenteuse, autre
- 39.B3.11 ↔ Implantation transluminale (percutanée) de stents couverts sans libération de substance médicamenteuse, vaisseaux intracrâniens
- 39.B3.22 ↔ Implantation transluminale (percutanée) de stents couverts sans libération de substance médicamenteuse, artère carotide SAP
- 39.B3.23 ↔ Implantation transluminale (percutanée) de stents couverts sans libération de substance médicamenteuse, artère carotide commune
- 39.B3.25 ↔ Implantation transluminale (percutanée) de stents couverts sans libération de substance médicamenteuse, artère carotide interne extracrânienne
- 39.B3.26 ↔ Implantation transluminale (percutanée) de stents couverts sans libération de substance médicamenteuse, artère carotide interne extracrânienne avec artère carotide commune
- 39.B3.27 ↔ Implantation transluminale (percutanée) de stents couverts sans libération de substance médicamenteuse, artère carotide externe
- 39.B3.28 ↔ Implantation transluminale (percutanée) de stents couverts sans libération de substance médicamenteuse, artère vertébrale extracrânienne
- 39.B3.31 ↔ Implantation transluminale (percutanée) de stents couverts sans libération de substance médicamenteuse, vaisseaux de l'épaule et du bras
- 39.B3.51 ↔ Implantation transluminale (percutanée) de stents couverts sans libération de substance médicamenteuse, vaisseaux de l'avant-bras
- 39.B3.81 ↔ Implantation transluminale (percutanée) de stents couverts par voie transluminale percutanée sans libération de substance médicamenteuse, autres vaisseaux thoraciques
- 39.B3.C1 ↔ Implantation transluminale (percutanée) de stents couverts sans libération de substance médicamenteuse, autres artères abdominales et pelviennes
- 39.B3.C3 ↔ Implantation transluminale (percutanée) de stents couverts sans libération de substance médicamenteuse, artère iliaque
- 39.B3.D1 ↔ Implantation transluminale (percutanée) de stents couverts sans libération de substance médicamenteuse, vaisseaux viscéraux
- 39.B3.G1 ↔ Implantation transluminale (percutanée) de stents couverts sans libération de substance médicamenteuse, artères de la cuisse
- 39.B3.H1 ↔ Implantation transluminale (percutanée) de stents couverts sans libération de substance médicamenteuse, vaisseaux de la jambe
- 39.B3.J7 ↔ Implantation transluminale (percutanée) de stents couverts sans libération de substance médicamenteuse, veine cave
- 39.B3.JB ↔ Implantation transluminale (percutanée) de stents couverts sans libération de substance médicamenteuse, autres veines abdominales et pelviennes
- 39.B3.JF ↔ Implantation transluminale (percutanée) de stents couverts sans libération de substance médicamenteuse, veines de la cuisse
- 39.B3.JI ↔ Implantation transluminale (percutanée) de stents couverts sans libération de substance médicamenteuse, veine porte
- 39.B3.L1 ↔ Implantation transluminale (percutanée) de stents couverts sans libération de substance médicamenteuse, vaisseaux rachidiens
- 39.B4.09 ↔ Implantation transluminale (percutanée) de stents couverts avec libération de substance médicamenteuse, autre
- 39.B4.11 ↔ Implantation transluminale (percutanée) de stents couverts avec libération de substance médicamenteuse, vaisseaux intracrâniens
- 39.B4.22 ↔ Implantation transluminale (percutanée) de stents couverts avec libération de substance médicamenteuse, artère carotide SAP
- 39.B4.23 ↔ Implantation transluminale (percutanée) de stents couverts avec libération de substance médicamenteuse, artère carotide commune
- 39.B4.25 ↔ Implantation transluminale (percutanée) de stents couverts avec libération de substance médicamenteuse, artère carotide interne extracrânienne
- 39.B4.26 ↔ Implantation transluminale (percutanée) de stents couverts avec libération de substance médicamenteuse, artère carotide interne extracrânienne avec artère carotide commune
- 39.B4.27 ↔ Implantation transluminale (percutanée) de stents couverts avec libération de substance médicamenteuse, artère carotide externe
- 39.B4.28 ↔ Implantation transluminale (percutanée) de stents couverts avec libération de substance médicamenteuse, artère vertébrale extracrânienne
- 39.B4.31 ↔ Implantation transluminale (percutanée) de stents couverts avec libération de substance médicamenteuse, vaisseaux de l'épaule et du bras
- 39.B4.51 ↔ Implantation transluminale (percutanée) de stents couverts avec libération de substance médicamenteuse, vaisseaux de l'avant-bras
- 39.B4.81 ↔ Implantation transluminale (percutanée) de stents couverts avec libération de substance médicamenteuse, autres vaisseaux thoraciques
- 39.B4.C1 ↔ Implantation transluminale (percutanée) de stents couverts avec libération de substance médicamenteuse, autres artères abdominales et pelviennes
- 39.B4.C3 ↔ Implantation transluminale (percutanée) de stents couverts avec libération de substance médicamenteuse, artère iliaque
- 39.B4.D1 ↔ Implantation transluminale (percutanée) de stents couverts avec libération de substance médicamenteuse, vaisseaux viscéraux

- 39.B4.G1 ↔ Implantation transluminale (percutanée) de stents couverts avec libération de substance médicamenteuse, artères de la cuisse
- 39.B4.H1 ↔ Implantation transluminale (percutanée) de stents couverts avec libération de substance médicamenteuse, vaisseaux de la jambe
- 39.B4.J7 ↔ Implantation transluminale (percutanée) de stents couverts avec libération de substance médicamenteuse, veine cave
- 39.B4.JB ↔ Implantation transluminale (percutanée) de stents couverts avec libération de substance médicamenteuse, autres veines abdominales et pelviennes
- 39.B4.JF ↔ Implantation transluminale (percutanée) de stents couverts avec libération de substance médicamenteuse, veines de la cuisse
- 39.B4.JI ↔ Implantation transluminale (percutanée) de stents couverts avec libération de substance médicamenteuse, veine porte
- 39.B4.L1 ↔ Implantation transluminale (percutanée) de stents couverts avec libération de substance médicamenteuse, vaisseaux rachidiens
- 39.B5.09 ↔ Implantation transluminale (percutanée) de stents Cheatham-Platinum non couverts, autre
- 39.B5.11 ↔ Implantation transluminale (percutanée) de stents Cheatham-Platinum non couverts, vaisseaux intracrâniens
- 39.B5.22 ↔ Implantation transluminale (percutanée) de stents Cheatham-Platinum non couverts, artère carotide SAP
- 39.B5.23 ↔ Implantation transluminale (percutanée) de stents Cheatham-Platinum non couverts, artère carotide commune
- 39.B5.25 ↔ Implantation transluminale (percutanée) de stents Cheatham-Platinum non couverts, artère carotide interne extracrânienne
- 39.B5.26 ↔ Implantation transluminale (percutanée) de stents Cheatham-Platinum non couverts, artère carotide interne extracrânienne avec artère carotide commune
- 39.B5.27 ↔ Implantation transluminale (percutanée) de stents Cheatham-Platinum non couverts, artère carotide externe
- 39.B5.31 ↔ Implantation transluminale (percutanée) de stents Cheatham-Platinum non couverts, vaisseaux de l'épaule et du bras
- 39.B5.51 ↔ Implantation transluminale (percutanée) de stents Cheatham-Platinum non couverts, vaisseaux de l'avant-bras
- 39.B5.71 ↔ Implantation transluminale (percutanée) de stents Cheatham-Platinum non couverts, aorte
- 39.B5.74 ↔ Implantation transluminale (percutanée) de stents Cheatham-Platinum non couverts, isthme aortique
- 39.B5.81 ↔ Implantation transluminale (percutanée) de stents Cheatham-Platinum non couverts, autres vaisseaux thoraciques
- 39.B5.C1 ↔ Implantation transluminale (percutanée) de stents Cheatham-Platinum non couverts, autres artères abdominales et pelviennes
- 39.B5.C3 ↔ Implantation transluminale (percutanée) de stents Cheatham-Platinum non couverts, artère iliaque
- 39.B5.D1 ↔ Implantation transluminale (percutanée) de stents Cheatham-Platinum non couverts, vaisseaux viscéraux
- 39.B5.G1 ↔ Implantation transluminale (percutanée) de stents Cheatham-Platinum non couverts, artères de la cuisse
- 39.B5.H1 ↔ Implantation transluminale (percutanée) de stents Cheatham-Platinum non couverts, vaisseaux de la jambe
- 39.B5.J7 ↔ Implantation transluminale (percutanée) de stents Cheatham-Platinum non couverts, veine cave
- 39.B5.JB ↔ Implantation transluminale (percutanée) de stents Cheatham-Platinum non couverts, autres veines abdominales et pelviennes
- 39.B5.JF ↔ Implantation transluminale (percutanée) de stents Cheatham-Platinum non couverts, veines de la cuisse
- 39.B5.JI ↔ Implantation transluminale (percutanée) de stents Cheatham-Platinum non couverts, veine porte
- 39.B5.L1 ↔ Implantation transluminale (percutanée) de stents Cheatham-Platinum non couverts, vaisseaux rachidiens
- 39.B6.09 ↔ Implantation transluminale (percutanée) de stents Cheatham-Platinum couverts, autre
- 39.B6.11 ↔ Implantation transluminale (percutanée) de stents Cheatham-Platinum couverts, vaisseaux intracrâniens
- 39.B6.22 ↔ Implantation transluminale (percutanée) de stents Cheatham-Platinum couverts, artère carotide SAP
- 39.B6.23 ↔ Implantation transluminale (percutanée) de stents Cheatham-Platinum couverts, artère carotide commune
- 39.B6.25 ↔ Implantation transluminale (percutanée) de stents Cheatham-Platinum couverts, artère carotide interne extracrânienne
- 39.B6.26 ↔ Implantation transluminale (percutanée) de stents Cheatham-Platinum couverts, artère carotide interne extracrânienne avec artère carotide commune
- 39.B6.27 ↔ Implantation transluminale (percutanée) de stents Cheatham-Platinum couverts, artère carotide externe
- 39.B6.31 ↔ Implantation transluminale (percutanée) de stents Cheatham-Platinum couverts, vaisseaux de l'épaule et du bras
- 39.B6.51 ↔ Implantation transluminale (percutanée) de stents Cheatham-Platinum couverts, vaisseaux de l'avant-bras
- 39.B6.71 ↔ Implantation transluminale (percutanée) de stents Cheatham-Platinum couverts, aorte
- 39.B6.74 ↔ Implantation transluminale (percutanée) de stents Cheatham-Platinum couverts, isthme aortique
- 39.B6.81 ↔ Implantation transluminale (percutanée) de stents Cheatham-Platinum couverts, autres vaisseaux thoraciques
- 39.B6.C1 ↔ Implantation transluminale (percutanée) de stents Cheatham-Platinum couverts, autres artères abdominales et pelviennes
- 39.B6.C3 ↔ Implantation transluminale (percutanée) de stents Cheatham-Platinum couverts, artère iliaque
- 39.B6.D1 ↔ Implantation transluminale (percutanée) de stents Cheatham-Platinum couverts, vaisseaux viscéraux
- 39.B6.G1 ↔ Implantation transluminale (percutanée) de stents Cheatham-Platinum couverts, artères de la cuisse
- 39.B6.H1 ↔ Implantation transluminale (percutanée) de stents Cheatham-Platinum couverts, vaisseaux de la jambe
- 39.B6.J7 ↔ Implantation transluminale (percutanée) de stents Cheatham-Platinum couverts, veine cave
- 39.B6.JB ↔ Implantation transluminale (percutanée) de stents Cheatham-Platinum couverts, autres veines abdominales et pelviennes
- 39.B6.JF ↔ Implantation transluminale (percutanée) de stents Cheatham-Platinum couverts, veines de la cuisse
- 39.B6.JI ↔ Implantation transluminale (percutanée) de stents Cheatham-Platinum couverts, veine porte
- 39.B6.L1 ↔ Implantation transluminale (percutanée) de stents Cheatham-Platinum couverts, vaisseaux rachidiens
- 39.B7.09 ↔ Implantation transluminale (percutanée) de stents à grand lumen non couverts, autre
- 39.B7.11 ↔ Implantation transluminale (percutanée) de stents à grand lumen non couverts, vaisseaux intracrâniens

39.B7.22 ↔	Implantation transluminale (percutanée) de stents à grand lumen non couverts, artère carotide SAP	39.B8.28 ↔	Implantation transluminale (percutanée) de stents à grand lumen couverts, artère vertébrale extracrânienne
39.B7.23 ↔	Implantation transluminale (percutanée) de stents à grand lumen non couverts, artère carotide commune	39.B8.31 ↔	Implantation transluminale (percutanée) de stents à grand lumen couverts, vaisseaux de l'épaule et du bras
39.B7.25 ↔	Implantation transluminale (percutanée) de stents à grand lumen non couverts, artère carotide interne extracrânienne	39.B8.51 ↔	Implantation transluminale (percutanée) de stents à grand lumen couverts, vaisseaux de l'avant-bras
39.B7.26 ↔	Implantation transluminale (percutanée) de stents à grand lumen non couverts, artère carotide interne extracrânienne avec artère carotide commune	39.B8.71 ↔	Implantation transluminale (percutanée) de stents à grand lumen couverts, aorte
39.B7.27 ↔	Implantation transluminale (percutanée) de stents à grand lumen non couverts, artère carotide externe	39.B8.74 ↔	Implantation transluminale (percutanée) de stents à grand lumen couverts, isthme aortique
39.B7.28 ↔	Implantation transluminale (percutanée) de stents à grand lumen non couverts, artère vertébrale extracrânienne	39.B8.81 ↔	Implantation transluminale (percutanée) de stents à grand lumen couverts, autres vaisseaux thoraciques
39.B7.31 ↔	Implantation transluminale (percutanée) de stents à grand lumen non couverts, vaisseaux de l'épaule et du bras	39.B8.A4 ↔	Implantation transluminale (percutanée) de stents à grand lumen couverts, artère pulmonaire
39.B7.51 ↔	Implantation transluminale (percutanée) de stents à grand lumen non couverts, vaisseaux de l'avant-bras	39.B8.C1 ↔	Implantation transluminale (percutanée) de stents à grand lumen couverts, autres artères abdominales et pelviennes
39.B7.71 ↔	Implantation transluminale (percutanée) de stents à grand lumen non couverts, aorte	39.B8.C3 ↔	Implantation transluminale (percutanée) de stents à grand lumen couverts, artère iliaque
39.B7.74 ↔	Implantation transluminale (percutanée) de stents à grand lumen non couverts, isthme aortique	39.B8.D1 ↔	Implantation transluminale (percutanée) de stents à grand lumen couverts, vaisseaux viscéraux
39.B7.81 ↔	Implantation transluminale (percutanée) de stents à grand lumen non couverts, autres vaisseaux thoraciques	39.B8.G1 ↔	Implantation transluminale (percutanée) de stents à grand lumen couverts, artères de la cuisse
39.B7.A4 ↔	Implantation transluminale (percutanée) de stents à grand lumen non couverts, artère pulmonaire	39.B8.H1 ↔	Implantation transluminale (percutanée) de stents à grand lumen couverts, vaisseaux de la jambe
39.B7.C1 ↔	Implantation transluminale (percutanée) de stents à grand lumen non couverts, autres artères abdominales et pelviennes	39.B8.J3 ↔	Implantation transluminale (percutanée) de stents à grand lumen couverts, veine pulmonaire
39.B7.C3 ↔	Implantation transluminale (percutanée) de stents à grand lumen non couverts, artère iliaque	39.B8.J7 ↔	Implantation transluminale (percutanée) de stents à grand lumen couverts, veine cave
39.B7.D1 ↔	Implantation transluminale (percutanée) de stents à grand lumen non couverts, vaisseaux viscéraux	39.B8.JB ↔	Implantation transluminale (percutanée) de stents à grand lumen couverts, autres veines abdominales et pelviennes
39.B7.G1 ↔	Implantation transluminale (percutanée) de stents à grand lumen non couverts, artères de la cuisse	39.B8.JF ↔	Implantation transluminale (percutanée) de stents à grand lumen couverts, veines de la cuisse
39.B7.H1 ↔	Implantation transluminale (percutanée) de stents à grand lumen non couverts, vaisseaux de la jambe	39.B8.JI ↔	Implantation transluminale (percutanée) de stents à grand lumen couverts, veine porte
39.B7.J3 ↔	Implantation transluminale (percutanée) de stents à grand lumen non couverts, veine pulmonaire	39.B8.L1 ↔	Implantation transluminale (percutanée) de stents à grand lumen couverts, vaisseaux rachidiens
39.B7.J7 ↔	Implantation transluminale (percutanée) de stents à grand lumen non couverts, veine cave	39.BA.09 ↔	Implantation transluminale (percutanée) de stents à potentiel de croissance non couverts, autre
39.B7.JB ↔	Implantation transluminale (percutanée) de stents à grand lumen non couverts, autres veines abdominales et pelviennes	39.BA.A4 ↔	Implantation transluminale (percutanée) de stents à potentiel de croissance non couverts, artère pulmonaire
39.B7.JF ↔	Implantation transluminale (percutanée) de stents à grand lumen non couverts, veines de la cuisse	39.BA.J3 ↔	Implantation transluminale (percutanée) de stents à potentiel de croissance non couverts, veine pulmonaire
39.B7.JI ↔	Implantation transluminale (percutanée) de stents à grand lumen non couverts, veine porte	39.BB.09 ↔	Implantation transluminale (percutanée) de stents à potentiel de croissance couverts, autre
39.B7.L1 ↔	Implantation transluminale (percutanée) de stents à grand lumen non couverts, vaisseaux rachidiens	39.BB.A4 ↔	Implantation transluminale (percutanée) de stents à potentiel de croissance couverts, artère pulmonaire
39.B8.09 ↔	Implantation transluminale (percutanée) de stents à grand lumen couverts, autre	39.BB.J3 ↔	Implantation transluminale (percutanée) de stents à potentiel de croissance couverts, veine pulmonaire
39.B8.11 ↔	Implantation transluminale (percutanée) de stents à grand lumen couverts, vaisseaux intracrâniens	39.BE ↔	Implantation transluminale (percutanée) d'un stent auto-expansible de bifurcation, intracrânienne
39.B8.22 ↔	Implantation transluminale (percutanée) de stents à grand lumen couverts, artère carotide SAP	39.BF.09 ↔	Implantation transluminale (percutanée) de micro-stents auto-expansibles, autre
39.B8.23 ↔	Implantation transluminale (percutanée) de stents à grand lumen couverts, artère carotide commune	39.BF.11 ↔	Implantation transluminale (percutanée) de micro-stents auto-expansibles, vaisseaux intracrâniens
39.B8.25 ↔	Implantation transluminale (percutanée) de stents à grand lumen couverts, artère carotide interne extracrânienne	39.BF.51 ↔	Implantation transluminale (percutanée) de micro-stents auto-expansibles, vaisseaux de l'avant-bras
39.B8.26 ↔	Implantation transluminale (percutanée) de stents à grand lumen couverts, artère carotide interne extracrânienne avec artère carotide commune	39.BF.H1 ↔	Implantation transluminale (percutanée) de micro-stents auto-expansibles, vaisseaux de la jambe
39.B8.27 ↔	Implantation transluminale (percutanée) de stents à grand lumen couverts, artère carotide externe	39.BG.09 ↔	Implantation transluminale (percutanée) de stents en nitinol à maillage monobrin, autre
		39.BG.31 ↔	Implantation transluminale (percutanée) de stents en nitinol à maillage monobrin, vaisseaux de l'épaule et du bras

39.BG.81 ↔	Implantation transluminale (percutanée) de stents en nitinol à maillage monobrin, autres vaisseaux thoraciques	39.BH.JF ↔	Implantation transluminale (percutanée) de stents pour modulation du flux lors d'anévrismes, veines de la cuisse
39.BG.C1 ↔	Implantation transluminale (percutanée) de stents en nitinol à maillage monobrin, autres artères abdominales et pelviennes	39.BH.JI ↔	Implantation transluminale (percutanée) de stents pour modulation du flux lors d'anévrismes, veine porte
39.BG.C3 ↔	Implantation transluminale (percutanée) de stents en nitinol à maillage monobrin, artère iliaque	39.BH.L1 ↔	Implantation transluminale (percutanée) de stents pour modulation du flux lors d'anévrismes, vaisseaux rachidiens
39.BG.G1 ↔	Implantation transluminale (percutanée) de stents en nitinol à maillage monobrin, artères de la cuisse	40.11.10 ↔	Biopsie ouverte (par incision) de ganglion lymphatique médiastinal, para-aortique, iliaque ou pelvien
39.BG.H1 ↔	Implantation transluminale (percutanée) de stents en nitinol à maillage monobrin, vaisseaux de la jambe	40.11.11 ↔	Biopsie ouverte (par incision) de ganglion lymphatique cervical, supraclaviculaire, axillaire ou inguinal
39.BH.09 ↔	Implantation transluminale (percutanée) de stents pour modulation du flux lors d'anévrismes, autre	40.11.19 ↔	Biopsie ouverte (par incision) de structures lymphatiques, autre
39.BH.11 ↔	Implantation transluminale (percutanée) de stents pour modulation du flux lors d'anévrismes, vaisseaux intracrâniens	40.21.10 ↔	Excision et destruction de ganglions et vaisseaux lymphatiques isolés, cervicaux, non marqués
39.BH.22 ↔	Implantation transluminale (percutanée) de stents pour modulation du flux lors d'anévrismes, artère carotide SAP	40.21.11 ↔	Excision de ganglions et vaisseaux lymphatiques isolés, cervicaux, marqués à l'aide d'un radio-isotope et d'un colorant (lymphadénectomie de ganglion sentinelle)
39.BH.23 ↔	Implantation transluminale (percutanée) de stents pour modulation du flux lors d'anévrismes, artère carotide commune	40.21.99 ↔	Excision et destruction de ganglions lymphatiques cervicaux profonds isolés, autre
39.BH.25 ↔	Implantation transluminale (percutanée) de stents pour modulation du flux lors d'anévrismes, artère carotide interne extracrânienne	40.22.11 ↔	Excision et destruction de ganglions lymphatiques mammaires internes isolés, non marqués, par voie thoracoscopique
39.BH.26 ↔	Implantation transluminale (percutanée) de stents pour modulation du flux lors d'anévrismes, artère carotide interne extracrânienne avec artère carotide commune	40.22.12 ↔	Excision de ganglions lymphatiques mammaires internes isolés, marqués à l'aide d'un radio-isotope et d'un colorant (lymphadénectomie de ganglion sentinelle), par voie thoracoscopique
39.BH.27 ↔	Implantation transluminale (percutanée) de stents pour modulation du flux lors d'anévrismes, artère carotide externe	40.22.21 ↔	Excision et destruction de ganglions lymphatiques mammaires internes isolés, non marqués, par chirurgie ouverte
39.BH.28 ↔	Implantation transluminale (percutanée) de stents pour modulation du flux lors d'anévrismes, artère vertébrale extracrânienne	40.22.22 ↔	Excision de ganglions lymphatiques mammaires internes isolés, marqués à l'aide d'un radio-isotope et d'un colorant (lymphadénectomie de ganglion sentinelle), par chirurgie ouverte
39.BH.31 ↔	Implantation transluminale (percutanée) de stents pour modulation du flux lors d'anévrismes, vaisseaux de l'épaule et du bras	40.22.99 ↔	Excision et destruction de ganglions lymphatiques mammaires internes isolés, autre
39.BH.51 ↔	Implantation transluminale (percutanée) de stents pour modulation du flux lors d'anévrismes, vaisseaux de l'avant-bras	40.23.10 ↔	Excision et destruction de ganglions lymphatiques axillaires isolés, non marqués
39.BH.71 ↔	Implantation transluminale (percutanée) de stents pour modulation du flux lors d'anévrismes, aorte	40.23.11 ↔	Excision de ganglions lymphatiques axillaires isolés, marqués à l'aide d'un radio-isotope et d'un colorant (lymphadénectomie de ganglion sentinelle)
39.BH.74 ↔	Implantation transluminale (percutanée) de stents pour modulation du flux lors d'anévrismes, isthme de l'aorte	40.23.99 ↔	Excision et destruction de ganglions lymphatiques axillaires isolés, autre
39.BH.81 ↔	Implantation transluminale (percutanée) de stents pour modulation du flux lors d'anévrismes, autres vaisseaux thoraciques	40.24.10 ↔	Excision et destruction de ganglions lymphatiques inguinaux isolés, non marqués, par chirurgie ouverte
39.BH.C1 ↔	Implantation transluminale (percutanée) de stents pour modulation du flux lors d'anévrismes, autres artères abdominales et pelviennes	40.24.11 ↔	Excision de ganglions lymphatiques inguinaux isolés, marqués à l'aide d'un radio-isotope et d'un colorant (lymphadénectomie de ganglion sentinelle), par chirurgie ouverte
39.BH.C3 ↔	Implantation transluminale (percutanée) de stents pour modulation du flux lors d'anévrismes, artère iliaque	40.24.21 ↔	Excision et destruction de ganglions lymphatiques inguinaux isolés, non marqués, par laparoscopie
39.BH.D1 ↔	Implantation transluminale (percutanée) de stents pour modulation du flux lors d'anévrismes, vaisseaux viscéraux	40.24.22 ↔	Excision de ganglions lymphatiques inguinaux isolés, marqués à l'aide d'un radio-isotope et d'un colorant (lymphadénectomie de ganglion sentinelle), par laparoscopie
39.BH.G1 ↔	Implantation transluminale (percutanée) de stents pour modulation du flux lors d'anévrismes, artères de la cuisse	40.24.99 ↔	Excision et destruction de ganglions lymphatiques inguinaux isolés, autre
39.BH.H1 ↔	Implantation transluminale (percutanée) de stents pour modulation du flux lors d'anévrismes, vaisseaux de la jambe	40.29.09 ↔	Excision simple et destruction d'autre structure lymphatique, autre
39.BH.J7 ↔	Implantation transluminale (percutanée) de stents pour modulation du flux lors d'anévrismes, veine cave	40.29.13 ↔	Excision et destruction de ganglions lymphatiques médiastinaux isolés, non marqués, par chirurgie ouverte
39.BH.JB ↔	Implantation transluminale (percutanée) de stents pour modulation du flux lors d'anévrismes, autres veines abdominales et pelviennes	40.29.14 ↔	Excision de ganglions lymphatiques médiastinaux isolés, marqués à l'aide d'un radio-isotope et d'un colorant (lymphadénectomie de ganglion sentinelle), par chirurgie ouverte

40.29.15 ↔	Excision et destruction de ganglions lymphatiques médiastinaux isolés, non marqués, par thoracoscopie	40.3X.26 ↔	Lymphadénectomie régionale dans le cadre d'une autre intervention, région médiastinale et péribronchique
40.29.16 ↔	Excision de ganglions lymphatiques médiastinaux isolés, marqués à l'aide d'un radio-isotope et d'un colorant (lymphadénectomie de ganglion sentinelle), par thoracoscopie	40.3X.29 ↔	Lymphadénectomie régionale dans le cadre d'une autre intervention, autre
40.29.19 ↔	Excision et destruction de ganglions lymphatiques médiastinaux isolés, autre	40.51.10 ↔	Excision radicale des ganglions lymphatiques axillaires, indépendante d'autre intervention
40.29.21 ↔	Excision et destruction de ganglions lymphatiques para-aortiques isolés, non marqués, par chirurgie ouverte	40.51.11 ↔	Excision radicale des ganglions lymphatiques axillaires dans le cadre d'une autre intervention
40.29.22 ↔	Excision de ganglions lymphatiques para-aortiques isolés, marqués à l'aide d'un radio-isotope et d'un colorant (lymphadénectomie de ganglion sentinelle), par chirurgie ouverte	40.51.99 ↔	Excision radicale des ganglions lymphatiques axillaires, autre
40.29.23 ↔	Excision et destruction de ganglions lymphatiques para-aortiques isolés, non marqués, par laparoscopie	40.52.10 ↔	Excision radicale des ganglions lymphatiques rétropéritonéaux (para-aortiques, para-caves) et pelviens, indépendante d'autre intervention
40.29.24 ↔	Excision de ganglions lymphatiques para-aortiques isolés, marqués à l'aide d'un radio-isotope et d'un colorant (lymphadénectomie de ganglion sentinelle), par laparoscopie	40.52.11 ↔	Excision radicale des ganglions lymphatiques rétropéritonéaux (para-aortiques, para-caves) et pelviens, au cours d'une autre intervention
40.29.31 ↔	Excision et destruction de ganglions lymphatiques iliaques isolés, non marqués, par chirurgie ouverte	40.52.99 ↔	Excision radicale des ganglions lymphatiques périaortiques, autre
40.29.32 ↔	Excision de ganglions lymphatiques iliaques isolés, marqués à l'aide d'un radio-isotope et d'un colorant (lymphadénectomie de ganglion sentinelle), par chirurgie ouverte	40.53.10 ↔	Excision radicale des ganglions lymphatiques iliaques, indépendante d'autre intervention
40.29.33 ↔	Excision et destruction de ganglions lymphatiques iliaques isolés, non marqués, par laparoscopie	40.53.11 ↔	Excision radicale des ganglions lymphatiques iliaques dans le cadre d'une autre intervention
40.29.34 ↔	Excision de ganglions lymphatiques iliaques isolés, marqués à l'aide d'un radio-isotope et d'un colorant (lymphadénectomie de ganglion sentinelle), par laparoscopie	40.53.99 ↔	Excision radicale des ganglions lymphatiques iliaques, autre
40.29.70 ↔	Excision et destruction de lymphangiome ou d'hygroma kystique	40.54.10 ↔	Excision radicale de ganglions lymphatiques inguinaux en tant qu'intervention autonome
40.29.81 ↔	Excision et destruction de plusieurs stations de ganglions lymphatiques abdominaux (avec biopsie du foie), chirurgie ouverte [laparotomie de stadification]	40.54.11 ↔	Excision radicale des ganglions lymphatiques inguinaux dans le cadre d'une autre intervention
40.29.82 ↔	Excision et destruction de plusieurs stations de ganglions lymphatiques abdominaux (avec biopsie du foie), par laparoscopie [laparoscopie de stadification]	40.54.99 ↔	Excision radicale des ganglions lymphatiques inguinaux, autre
40.29.89 ↔	Excision et destruction de plusieurs stations de ganglions lymphatiques abdominaux (avec biopsie du foie), autre	40.59.11 ↔	Excision radicale de ganglions médiastinaux, indépendante d'autre intervention
40.3X.11 ↔	Lymphadénectomie régionale, indépendante d'autre intervention, région cervicale	40.59.12 ↔	Excision radicale de ganglions péribronchiques, indépendante d'autre intervention
40.3X.12 ↔	Lymphadénectomie régionale, indépendante d'autre intervention, région axillaire	40.59.19 ↔	Excision radicale d'autres ganglions lymphatiques, indépendante d'autre intervention, autre
40.3X.13 ↔	Lymphadénectomie régionale, indépendante d'autre intervention, région para-aortique, pelvienne ou iliaque ou pour obturation	40.59.21 ↔	Excision radicale de ganglions lymphatiques médiastinaux dans le cadre d'une autre intervention
40.3X.14 ↔	Lymphadénectomie régionale, indépendante d'autre intervention, région inguinale, chirurgie ouverte	40.59.22 ↔	Excision radicale de ganglions lymphatiques péribronchiques dans le cadre d'une autre intervention
40.3X.15 ↔	Lymphadénectomie régionale, indépendante d'autre intervention, région inguinale, par laparoscopie	40.59.29 ↔	Excision radicale d'autres ganglions lymphatiques dans le cadre d'une autre intervention, autre
40.3X.16 ↔	Lymphadénectomie régionale, indépendante d'autre intervention, région médiastinale et péribronchique	40.59.99 ↔	Excision radicale d'autres ganglions lymphatiques, autre
40.3X.19 ↔	Lymphadénectomie régionale, indépendante d'autre intervention, autre	40.71.11 ↔	Anastomose lymphoveineuse microchirurgicale
40.3X.21 ↔	Lymphadénectomie régionale dans le cadre d'une autre intervention, région cervicale	40.71.21 ↔	Transplantation de ganglions lymphatiques avec anastomose microvasculaire
40.3X.22 ↔	Lymphadénectomie régionale dans le cadre d'une autre intervention, région axillaire	40.71.31 ↔	Transplantation de vaisseaux lymphatiques périphériques avec anastomose microvasculaire
40.3X.23 ↔	Lymphadénectomie régionale dans le cadre d'une autre intervention, région para-aortique, pelvienne ou iliaque	40.79 ↔	Réparation et transplantation de structures lymphatiques, autre
40.3X.24 ↔	Lymphadénectomie régionale dans le cadre d'une autre intervention, pour obturation	40.9X.20 ↔	Incision de lymphocèle
40.3X.25 ↔	Lymphadénectomie régionale dans le cadre d'une autre intervention, région inguinale	41.42.00 ↔	Excision ou destruction de lésion ou de tissu de la rate, SAP
		41.42.10 ↔	Excision de lésion ou de tissu de la rate
		41.42.20 ↔	Destruction de lésion ou de tissu de la rate
		41.42.99 ↔	Excision ou destruction de lésion ou de tissu de la rate, autre
		41.43 ↔	Splénectomie partielle
		41.5 ↔	Splénectomie totale
		50.12.00 ↔	Biopsie ouverte du foie, SAP
		50.12.09 ↔	Biopsie ouverte du foie, autre
		50.12.11 ↔	Biopsie du foie, par excision, par chirurgie ouverte
		50.12.12 ↔	Biopsie du foie, par biopsie à l'aiguille, par chirurgie ouverte
		50.14 ↔	Biopsie du foie par voie laparoscopique
		55.01.11 ↔	Néphrotomie chirurgicale ouverte
		55.01.12 ↔	Néphrotomie chirurgicale ouverte exploratrice

55.01.13 ↔	Néphrotomie chirurgicale ouverte pour ponction d'un kyste	78.19.90 ↔	Réduction fermée de fracture osseuse, autre site spécifié, stabilisation par fixateur externe
55.24 ↔	Biopsie ouverte du rein	78.19.91 ↔	Réduction ouverte de fracture osseuse, autre site spécifié, stabilisation par fixateur externe
55.81 ↔	Suture de lacération rénale	78.19.99 ↔	Application de fixateur externe, autre site spécifié, sauf os de la face (inclus réduction de fracture), autre
55.84 ↔	Réduction de torsion du pédicule rénal	78.29.00 ↔	Raccourcissement d'os, autre os spécifié, sauf os de la face, SAP
62.3X.00 ↔	Orchidectomie unilatérale, SAP	78.29.90 ↔	Épiphysiodèse temporaire d'autre os spécifié, sauf os de la face
62.3X.10 ↔	Orchidectomie unilatérale, scrotale, sans épидидymectomie	78.29.91 ↔	Épiphysiodèse permanente d'autre os spécifié, sauf os de la face
62.3X.11 ↔	Orchidectomie unilatérale, scrotale, avec épидидymectomie	78.29.92 ↔	Épiphysiolyse thérapeutique d'autre os spécifié, sauf os de la face
62.3X.20 ↔	Orchidectomie unilatérale, testicule inguinal, sans épидидymectomie	78.30 ↔	Allongement d'os des membres, site non spécifié
62.3X.21 ↔	Orchidectomie unilatérale, testicule inguinal, avec épидидymectomie	78.39.99 ↔	Allongement d'os, autre site spécifié, autre
62.3X.30 ↔	Orchidectomie unilatérale chirurgicale ouverte, testicule abdominal	78.49.19 ↔	Autres réparations ou opérations plastiques osseuses, autre site spécifié, autre
62.3X.31 ↔	Orchidectomie unilatérale par laparoscopie, testicule abdominal	78.51.10 ↔	Révision sans remplacement de matériel d'ostéosynthèse, clavicule, omoplate, côtes et sternum
62.3X.40 ↔	Orchidectomie unilatérale radicale	78.59.00 ↔	Fixation interne de l'os sans réduction de fracture, autre site spécifié, sauf os de la face, SAP
62.3X.99 ↔	Orchidectomie unilatérale, autre	78.59.30 ↔	Révision sans remplacement de matériel d'ostéosynthèse, os du bassin
62.41 ↔	Ablation simultanée des deux testicules	78.59.90 ↔	Révision sans remplacement de matériel d'ostéosynthèse, autre site spécifié, sauf os de la face
77.11.10 ↔	Autre incision osseuse sans section, clavicule et omoplate, exploration et forage de l'os	78.59.99 ↔	Fixation interne de l'os sans réduction de fracture, autre site spécifié, sauf os de la face, autre
77.11.11 ↔	Autre incision osseuse sans section, clavicule et omoplate, extraction de corps étranger	78.61.11 ↔	Ablation de matériel implanté dans les côtes et le sternum
77.11.12 ↔	Autre incision osseuse sans section, clavicule et omoplate, insertion et enlèvement de réservoir médicamenteux	78.91 ↔	Insertion de stimulateur de croissance osseuse, clavicule, omoplate, côtes et sternum
77.11.13 ↔	Autre incision osseuse sans section, clavicule et omoplate, drainage	78.97 ↔	Insertion de stimulateur de croissance osseuse, tibia et péroné
77.11.20 ↔	Autre incision osseuse sans section, côtes et sternum, exploration et forage de l'os	78.99 ↔	Insertion de stimulateur de croissance osseuse, autre site spécifié, sauf os de la face
77.11.21 ↔	Autre incision osseuse sans section, côtes et sternum, extraction de corps étranger	79.19.00 ↔	Réduction fermée de fracture osseuse, autre os spécifié, avec fixation interne, SAP
77.11.22 ↔	Autre incision osseuse sans section, côtes et sternum, insertion et enlèvement de réservoir médicamenteux	79.19.11 ↔	Réduction fermée de fracture costale, par fixation interne
77.11.23 ↔	Autre incision osseuse sans section, côtes et sternum, drainage	79.19.12 ↔	Réduction fermée de fracture sternale, par fixation interne
77.11.99 ↔	Autre incision osseuse sans section, clavicule, omoplate, côtes et sternum, autre	79.19.99 ↔	Réduction fermée de fracture osseuse, autre os spécifié, avec fixation interne, autre
77.29.00 ↔	Autre ostéotomie cunéiforme, autre site spécifié, sauf os de la face, SAP	79.29.00 ↔	Réduction ouverte de fracture osseuse, autre site spécifié, sans fixation interne, SAP
77.31.10 ↔	Autre section osseuse d'omoplate	79.29.20 ↔	Réduction ouverte de fracture, sans fixation interne, bassin
77.31.11 ↔	Autre section osseuse de clavicule	79.29.99 ↔	Réduction ouverte de fracture osseuse, autre site spécifié, sans fixation interne, autre
77.31.12 ↔	Ostéotomie complexe (pluridimensionnelle) d'omoplate (avec correction axiale)	79.39.00 ↔	Réduction ouverte de fracture osseuse, autre os spécifié, avec fixation interne, SAP
77.31.13 ↔	Ostéotomie complexe (pluridimensionnelle) de clavicule (avec correction axiale)	79.39.99 ↔	Réduction ouverte de fracture osseuse, autre site spécifié, avec fixation interne, autre
77.31.20 ↔	Autre section osseuse de côte	79.40 ↔	Réduction fermée de décollement épiphysaire, site non spécifié
77.31.21 ↔	Autre section osseuse du sternum	79.41 ↔	Réduction fermée de décollement épiphysaire, humérus
77.39.49 ↔	Autre section osseuse phalanges du pied	79.42 ↔	Réduction fermée de décollement épiphysaire, radius et cubitus
77.61.99 ↔	Excision locale et destruction de lésion ou de tissu osseux, clavicule, omoplate, côtes et sternum, autre	79.45 ↔	Réduction fermée de décollement épiphysaire, fémur
77.81.00 ↔	Autre ostectomie partielle, clavicule, omoplate, côtes et sternum, SAP	79.46 ↔	Réduction fermée de décollement épiphysaire, tibia et péroné
77.81.99 ↔	Autre ostectomie partielle, clavicule, omoplate, côtes et sternum, autre	79.49 ↔	Réduction fermée de décollement épiphysaire, autre os spécifié
77.89.30 ↔	Autre ostectomie partielle, os du bassin	79.50 ↔	Réduction ouverte de décollement épiphysaire, site non spécifié
77.99.30 ↔	Ostectomie totale, os du bassin	79.69 ↔	Débridement de fracture ouverte, autre os spécifié, sauf os de la face
78.09.11 ↔	Grefe osseuse, phalanges de la main, fragment à pédicule vascularisé sans anastomoses microvasculaires		
78.09.13 ↔	Grefe ostéochondrale, phalanges de la main, autogène et allogène		
78.09.91 ↔	Grefe osseuse, autre site spécifié, sauf os de la face, fragment à pédicule vascularisé sans anastomoses microvasculaires		
78.11.99 ↔	Application de fixateur externe, clavicule, omoplate, côtes et sternum (inclus réduction de fracture), autre		

79.89.00 ↔ Réduction ouverte de luxation, autre site spécifié, SAP	81.96.8B ↔ Autre réparation d'articulation, autre site spécifié, incision chirurgicale ouverte de l'os sous-chondral
79.89.99 ↔ Réduction ouverte de luxation, autre site spécifié, autre	81.96.8C ↔ Autre réparation d'articulation, autre site spécifié, incision de l'os sous-chondral avec insertion d'implant acellulaire sous arthroscopie
80.09 ↔ Arthrotomie pour ablation de prothèse, autre site spécifié	81.96.8D ↔ Autre réparation d'articulation, autre site spécifié, incision de l'os sous-chondral avec insertion d'implant acellulaire, par chirurgie ouverte
80.19.00 ↔ Autre arthrotomie, autre site spécifié, SAP	81.96.92 ↔ Autre intervention de réparation et de plastie articulaire, refixation dans l'appareil capsulo-ligamentaire d'autres articulations
80.19.30 ↔ Arthrotomie arthroscopique de l'articulation sacro-iliaque, lavage articulaire avec drainage	81.96.95 ↔ Autre intervention de réparation et de plastie articulaire, implantation d'endoprothèse d'articulation de membre supérieur, autre
80.19.31 ↔ Arthrotomie arthroscopique de l'articulation sacro-iliaque, ablation de souris articulaire	81.96.97 ↔ Autre intervention de réparation et de plastie articulaire, implantation complexe primaire/de remplacement d'une endoprothèse articulaire associée à l'implantation de matériel de substitution osseuse et le remplacement d'articulations voisines
80.19.32 ↔ Arthrotomie arthroscopique de l'articulation sacro-iliaque, insertion ou enlèvement de réservoir médicamenteux	81.96.9B ↔ Autre intervention de réparation et de plastie articulaire, autre intervention de plastie articulaire
80.19.40 ↔ Arthrotomie de l'articulation sacro-iliaque, lavage articulaire avec drainage	81.97.10 ↔ Révision de prothèse articulaire du membre supérieur, sans remplacement
80.19.41 ↔ Arthrotomie de l'articulation sacro-iliaque, ablation de souris articulaire	81.97.21 ↔ Révision sans remplacement, prothèse d'épaule, endoprothèse totale
80.19.49 ↔ Autre arthrotomie de l'articulation sacro-iliaque	81.97.22 ↔ Révision sans remplacement, épaule, prothèse partielle
80.19.52 ↔ Arthrotomie arthroscopique de la symphyse, insertion ou enlèvement de réservoir médicamenteux	81.99.00 ↔ Autres opérations des articulations, SAP
80.19.59 ↔ Autre arthrotomie de la symphyse	81.99.16 ↔ Révision arthroscopique d'articulation, articulation sacro-iliaque
80.19.90 ↔ Arthrotomie arthroscopique d'autre site spécifié, lavage articulaire avec drainage	81.99.17 ↔ Révision arthroscopique d'articulation, symphyse
80.19.91 ↔ Arthrotomie arthroscopique d'autre site spécifié, ablation de souris articulaire	81.99.18 ↔ Révision arthroscopique d'articulation, hanche
80.19.92 ↔ Arthrotomie arthroscopique d'autre site spécifié, insertion ou enlèvement de réservoir médicamenteux	81.99.19 ↔ Révision arthroscopique d'articulation, autre
80.19.93 ↔ Arthrotomie d'autre site spécifié, lavage articulaire avec drainage	81.99.26 ↔ Révision chirurgicale ouverte d'articulation, articulation sacro-iliaque
80.19.94 ↔ Arthrotomie d'autre site spécifié, ablation de souris articulaire	81.99.27 ↔ Révision chirurgicale ouverte d'articulation, symphyse
80.19.99 ↔ Autre arthrotomie, autre site spécifié, autre	81.99.28 ↔ Révision chirurgicale ouverte d'articulation, hanche
81.29.99 ↔ Arthrodèse d'autres articulations spécifiées, autre	81.99.29 ↔ Révision chirurgicale ouverte d'articulation, autre
81.96.30 ↔ Autre réparation d'articulation, articulation sacro-iliaque, SAP	81.99.30 ↔ Opérations arthroscopiques de cartilage articulaire, SAP
81.96.31 ↔ Autre réparation d'articulation, articulation sacro-iliaque, refixation d'un fragment ostéochondral sous arthroscopie	81.99.36 ↔ Opération arthroscopique de cartilage articulaire, articulation sacro-iliaque
81.96.32 ↔ Autre réparation d'articulation, articulation sacro-iliaque, refixation chirurgicale ouverte d'un fragment ostéochondral	81.99.37 ↔ Opération arthroscopique de cartilage articulaire, symphyse
81.96.39 ↔ Autre réparation d'articulation, articulation sacro-iliaque, autre	81.99.38 ↔ Opération arthroscopique de cartilage articulaire, hanche
81.96.3A ↔ Autre réparation d'articulation, articulation sacro-iliaque, incision de l'os sous-chondral sous arthroscopie	81.99.39 ↔ Opération arthroscopique de cartilage articulaire, autre
81.96.3B ↔ Autre réparation d'articulation, articulation sacro-iliaque, incision chirurgicale ouverte de l'os sous-chondral	81.99.40 ↔ Opération chirurgicale ouverte de cartilage articulaire, SAP
81.96.3C ↔ Autre réparation d'articulation, articulation sacro-iliaque, incision de l'os sous-chondral avec insertion d'implant acellulaire sous arthroscopie	81.99.46 ↔ Opération chirurgicale ouverte de cartilage articulaire, articulation sacro-iliaque
81.96.3D ↔ Autre réparation d'articulation, articulation sacro-iliaque, incision de l'os sous-chondral avec insertion d'implant acellulaire, par chirurgie ouverte	81.99.47 ↔ Opération chirurgicale ouverte de cartilage articulaire, symphyse
81.96.80 ↔ Autre réparation d'articulation, autre site spécifié, SAP	81.99.48 ↔ Opération chirurgicale ouverte de cartilage articulaire, hanche
81.96.81 ↔ Autre réparation d'articulation, autre site spécifié, refixation d'un fragment ostéochondral sous arthroscopie	81.99.49 ↔ Opération chirurgicale ouverte de cartilage articulaire, autre
81.96.82 ↔ Autre réparation d'articulation, autre site spécifié, refixation chirurgicale ouverte d'un fragment ostéochondral	81.99.50 ↔ Arthrorise et fixation temporaire d'une articulation, SAP
81.96.89 ↔ Autre réparation d'articulation, autre site spécifié, autre	81.99.56 ↔ Arthrorise et fixation temporaire d'une articulation, articulation sacro-iliaque
81.96.8A ↔ Autre réparation d'articulation, autre site spécifié, incision de l'os sous-chondral sous arthroscopie	81.99.57 ↔ Arthrorise et fixation temporaire d'une articulation, symphyse
	81.99.58 ↔ Arthrorise et fixation temporaire d'une articulation, hanche
	81.99.59 ↔ Arthrorise et fixation temporaire d'une articulation, autre
	81.99.80 ↔ Autres opérations arthroscopiques d'articulations, SAP

81.99.89 ↔	Autre opération arthroscopique d'articulation, autre	86.2A.31 ↔	Débridement chirurgical, étendue grande, à la tête
81.99.90 ↔	Autres opérations chirurgicales ouvertes d'articulation et de cartilage articulaire, SAP	86.2A.36 ↔	Débridement chirurgical, étendue grande, à la main
81.99.97 ↔	Autre opération chirurgicale ouverte d'articulation et de cartilage articulaire, articulation sacro-iliaque	86.2A.3D ↔	Débridement chirurgical, étendue grande, au pied
81.99.98 ↔	Autre opération chirurgicale ouverte d'articulation et de cartilage articulaire, hanche	86.2A.3E ↔	Débridement chirurgical, étendue grande, autre site
81.99.99 ↔	Autres opérations d'articulations, autre	86.41.11 ↔	Excision radicale et étendue de lésion ou de tissu cutané et sous-cutané, sans fermeture primaire de la plaie, à la tête
81.9A.1A ↔	Greffe de cartilage et implantation de tissu cultivé in vitro, articulation sacro-iliaque, par arthroscopie	86.41.12 ↔	Excision radicale et étendue de lésion ou de tissu cutané et sous-cutané, sans fermeture primaire de la plaie, au cou
81.9A.1J ↔	Greffe de cartilage et implantation de tissu cultivé in vitro, autres articulations, par arthroscopie	86.41.13 ↔	Excision radicale et étendue de lésion ou de tissu cutané et sous-cutané, sans fermeture primaire de la plaie, à l'épaule et aisselle
81.9A.2A ↔	Greffe de cartilage et implantation de tissu cultivé in vitro, articulation sacro-iliaque, par chirurgie ouverte	86.41.14 ↔	Excision radicale et étendue de lésion ou de tissu cutané et sous-cutané, sans fermeture primaire de la plaie, au bras et au coude
81.9A.2J ↔	Greffe de cartilage et implantation de tissu cultivé in vitro, autres articulations, par chirurgie ouverte	86.41.15 ↔	Excision radicale et étendue de lésion ou de tissu cutané et sous-cutané, sans fermeture primaire de la plaie, à l'avant-bras
83.8A.30 ↔	Révision de toute autre plastie de lambeau musculaire ou fascial avec anastomoses microvasculaires, tête et cou	86.41.16 ↔	Excision radicale et étendue de lésion ou de tissu cutané et sous-cutané, sans fermeture primaire de la plaie, à la main
83.8A.31 ↔	Révision de toute autre plastie de lambeau musculaire ou fascial avec anastomoses microvasculaires, épaule et aisselle	86.41.17 ↔	Excision radicale et étendue de lésion ou de tissu cutané et sous-cutané, sans fermeture primaire de la plaie, à la paroi thoracique et au dos
83.8A.32 ↔	Révision de toute autre plastie de lambeau musculaire ou fascial avec anastomoses microvasculaires, bras et coude	86.41.18 ↔	Excision radicale et étendue de lésion ou de tissu cutané et sous-cutané, sans fermeture primaire de la plaie, à l'abdomen et l'aîne
83.8A.33 ↔	Révision de toute autre plastie de lambeau musculaire ou fascial avec anastomoses microvasculaires, avant-bras	86.41.1A ↔	Excision radicale et étendue de lésion ou de tissu cutané et sous-cutané, sans fermeture primaire de la plaie, aux fesses
83.8A.34 ↔	Révision de toute autre plastie de lambeau musculaire ou fascial avec anastomoses microvasculaires, paroi thoracique, abdomen et dos	86.41.1B ↔	Excision radicale et étendue de lésion ou de tissu cutané et sous-cutané, sans fermeture primaire de la plaie, à la cuisse et au genou
83.8A.35 ↔	Révision de toute autre plastie de lambeau musculaire ou fascial avec anastomoses microvasculaires, région inguino-génitale et fesses	86.41.1C ↔	Excision radicale et étendue de lésion ou de tissu cutané et sous-cutané, sans fermeture primaire de la plaie, à la jambe
83.8A.36 ↔	Révision de toute autre plastie de lambeau musculaire ou fascial avec anastomoses microvasculaires, membre inférieur	86.41.1D ↔	Excision radicale et étendue de lésion ou de tissu cutané et sous-cutané, sans fermeture primaire de la plaie, au pied
83.8A.39 ↔	Révision de toute autre plastie de lambeau musculaire ou fascial avec anastomoses microvasculaires, autre localisation	86.42.11 ↔	Excision radicale et étendue de lésion ou de tissu cutané et sous-cutané, avec fermeture primaire de la plaie, à la tête
83.92 ↔	Insertion ou remplacement de stimulateur de muscle squelettique	86.42.12 ↔	Excision radicale et étendue de lésion ou de tissu cutané et sous-cutané, avec fermeture primaire de la plaie, au cou
84.54 ↔	Implantation d'autre dispositif interne d'allongement de membres	86.42.13 ↔	Excision radicale et étendue de lésion ou de tissu cutané et sous-cutané, avec fermeture primaire de la plaie, à l'épaule et aisselle
84.92 ↔	Séparation de jumeaux siamois égaux	86.42.14 ↔	Excision radicale et étendue de lésion ou de tissu cutané et sous-cutané, avec fermeture primaire de la plaie, au bras et au coude
84.93 ↔	Séparation de jumeaux siamois inégaux	86.42.15 ↔	Excision radicale et étendue de lésion ou de tissu cutané et sous-cutané, avec fermeture primaire de la plaie, à l'avant-bras
85.2C.12 ↔	Débridement chirurgical du sein par excision sous anesthésie locale par infiltration, régionale ou générale, étendu	86.42.16 ↔	Excision radicale et étendue de lésion ou de tissu cutané et sous-cutané, avec fermeture primaire de la plaie, à la main
85.D2 ↔	Implantation de prothèse mammaire pour augmentation	86.42.17 ↔	Excision radicale et étendue de lésion ou de tissu cutané et sous-cutané, avec fermeture primaire de la plaie, à la paroi thoracique et au dos
85.E0 ↔	Implantation de prothèse mammaire, SAP	86.42.18 ↔	Excision radicale et étendue de lésion ou de tissu cutané et sous-cutané, avec fermeture primaire de la plaie, à l'abdomen et à l'aîne
85.E1 ↔	Implantation de prothèse mammaire, pour réparation primaire	86.42.1A ↔	Excision radicale et étendue de lésion ou de tissu cutané et sous-cutané, avec fermeture primaire de la plaie, aux fesses
85.E2 ↔	Implantation de prothèse mammaire, pour réparation secondaire	86.42.1B ↔	Excision radicale et étendue de lésion ou de tissu cutané et sous-cutané, avec fermeture primaire de la plaie, à la cuisse et au genou
85.E9 ↔	Implantation de prothèse mammaire, autre		
85.G4.12 ↔	Réparation du mamelon avec lambeau local		
85.G5.12 ↔	Réparation de l'aréole avec lambeau local		
85.H0 ↔	Greffe de peau libre et remplacement permanent de la peau du sein, SAP		
85.H1 ↔	Greffe autologue de peau totale du sein		
85.H2 ↔	Greffe autologue de peau en épaisseur partielle du sein		
85.H9 ↔	Greffe de peau libre et remplacement permanent de la peau du sein, autre		
85.J1 ↔	Couverture temporaire de tissu mou du sein		
85.J1 ↔	Couverture temporaire de tissu mou du sein		
85.K6.13 ↔	Révision de plasties de lambeaux myocutanés et dermo-adipeux du sein, avec création et révision d'anastomose vasculaire		

86.42.1C ↔	Excision radicale et étendue de lésion ou de tissu cutané et sous-cutané, avec fermeture primaire de la plaie, à la jambe	86.6A.23 ↔	Grefe autologue de peau totale, étendue, à l'épaule et à l'aisselle
86.42.1D ↔	Excision radicale et étendue de lésion ou de tissu cutané et sous-cutané, avec fermeture primaire de la plaie, au pied	86.6A.24 ↔	Grefe autologue de peau totale, étendue, au bras et au coude
86.43.11 ↔	Excision radicale et étendue de lésion ou de tissu cutané et sous-cutané, avec recouvrement plastique, à la tête	86.6A.25 ↔	Grefe autologue de peau totale, étendue, à l'avant-bras
86.43.12 ↔	Excision radicale et étendue de lésion ou de tissu cutané et sous-cutané, avec recouvrement plastique, au cou	86.6A.26 ↔	Grefe autologue de peau totale, étendue, à la main
86.43.13 ↔	Excision radicale et étendue de lésion ou de tissu cutané et sous-cutané, avec recouvrement plastique, à l'épaule et aisselle	86.6A.27 ↔	Grefe autologue de peau totale, étendue, à la paroi thoracique et au dos
86.43.14 ↔	Excision radicale et étendue de lésion ou de tissu cutané et sous-cutané, avec recouvrement plastique, au bras et au coude	86.6A.28 ↔	Grefe autologue de peau totale, étendue, à l'abdomen et à l'aîne
86.43.15 ↔	Excision radicale et étendue de lésion ou de tissu cutané et sous-cutané, avec recouvrement plastique, à l'avant-bras	86.6A.2A ↔	Grefe autologue de peau totale, étendue, aux fesses
86.43.16 ↔	Excision radicale et étendue de lésion ou de tissu cutané et sous-cutané, avec recouvrement plastique, à la main	86.6A.2B ↔	Grefe autologue de peau totale, étendue, à la cuisse et au genou
86.43.17 ↔	Excision radicale et étendue de lésion ou de tissu cutané et sous-cutané, avec recouvrement plastique, à la paroi thoracique et au dos	86.6A.2C ↔	Grefe autologue de peau totale, étendue, à la jambe
86.43.18 ↔	Excision radicale et étendue de lésion ou de tissu cutané et sous-cutané, avec recouvrement plastique, à l'abdomen et l'aîne	86.6A.2D ↔	Grefe autologue de peau totale, étendue, au pied
86.43.1A ↔	Excision radicale et étendue de lésion ou de tissu cutané et sous-cutané, avec recouvrement plastique, aux fesses	86.6B.11 ↔	Grefe autologue de peau d'épaisseur partielle, non étendue, à la tête
86.43.1B ↔	Excision radicale et étendue de lésion ou de tissu cutané et sous-cutané, avec recouvrement plastique, à la cuisse et au genou	86.6B.12 ↔	Grefe autologue de peau d'épaisseur partielle, non étendue, au cou
86.43.1C ↔	Excision radicale et étendue de lésion ou de tissu cutané et sous-cutané, avec recouvrement plastique, à la jambe	86.6B.13 ↔	Grefe autologue de peau d'épaisseur partielle, non étendue, à l'épaule et à l'aisselle
86.43.1D ↔	Excision radicale et étendue de lésion ou de tissu cutané et sous-cutané, avec recouvrement plastique, au pied	86.6B.14 ↔	Grefe autologue de peau d'épaisseur partielle, non étendue, au bras et au coude
86.69 ↔	Grefe de peau libre et remplacement permanent de la peau, autre	86.6B.15 ↔	Grefe autologue de peau d'épaisseur partielle, non étendue, à l'avant-bras
86.6A.11 ↔	Grefe autologue de peau totale, non étendue, à la tête	86.6B.16 ↔	Grefe autologue de peau d'épaisseur partielle, non étendue, à la main
86.6A.12 ↔	Grefe autologue de peau totale, non étendue, au cou	86.6B.17 ↔	Grefe autologue de peau d'épaisseur partielle, non étendue, à la paroi thoracique et au dos
86.6A.13 ↔	Grefe autologue de peau totale, non étendue, à l'épaule et à l'aisselle	86.6B.18 ↔	Grefe autologue de peau d'épaisseur partielle, non étendue, à l'abdomen et à l'aîne
86.6A.14 ↔	Grefe autologue de peau totale, non étendue, au bras et au coude	86.6B.1A ↔	Grefe autologue de peau d'épaisseur partielle, non étendue, aux fesses
86.6A.15 ↔	Grefe autologue de peau totale, non étendue, à l'avant-bras	86.6B.1B ↔	Grefe autologue de peau d'épaisseur partielle, non étendue, à la cuisse et au genou
86.6A.16 ↔	Grefe autologue de peau totale, non étendue, à la main	86.6B.1C ↔	Grefe autologue de peau d'épaisseur partielle, non étendue, à la jambe
86.6A.17 ↔	Grefe autologue de peau totale, non étendue, à la paroi thoracique et au dos	86.6B.1D ↔	Grefe autologue de peau d'épaisseur partielle, non étendue, au pied
86.6A.18 ↔	Grefe autologue de peau totale, non étendue, à l'abdomen et à l'aîne	86.6B.21 ↔	Grefe autologue de peau d'épaisseur partielle, étendue, à la tête
86.6A.1A ↔	Grefe autologue de peau totale, non étendue, aux fesses	86.6B.22 ↔	Grefe autologue de peau d'épaisseur partielle, étendue, au cou
86.6A.1B ↔	Grefe autologue de peau totale, non étendue, à la cuisse et au genou	86.6B.23 ↔	Grefe autologue de peau d'épaisseur partielle, étendue, à l'épaule et à l'aisselle
86.6A.1C ↔	Grefe autologue de peau totale, non étendue, à la jambe	86.6B.24 ↔	Grefe autologue de peau d'épaisseur partielle, étendue, au bras et au coude
86.6A.1D ↔	Grefe autologue de peau totale, non étendue, au pied	86.6B.25 ↔	Grefe autologue de peau d'épaisseur partielle, étendue, à l'avant-bras
86.6A.21 ↔	Grefe autologue de peau totale, étendue, à la tête	86.6B.26 ↔	Grefe autologue de peau d'épaisseur partielle, étendue, à la main
86.6A.22 ↔	Grefe autologue de peau totale, étendue, au cou	86.6B.27 ↔	Grefe autologue de peau d'épaisseur partielle, étendue, à la paroi thoracique et au dos
		86.6B.28 ↔	Grefe autologue de peau d'épaisseur partielle, étendue, à l'abdomen et à l'aîne
		86.6B.2A ↔	Grefe autologue de peau d'épaisseur partielle, étendue, aux fesses
		86.6B.2B ↔	Grefe autologue de peau d'épaisseur partielle, étendue, à la cuisse et au genou
		86.6B.2C ↔	Grefe autologue de peau d'épaisseur partielle, étendue, à la jambe
		86.6B.2D ↔	Grefe autologue de peau d'épaisseur partielle, étendue, au pied
		86.6D.11 ↔	Révision d'une greffe de peau libre et d'un remplacement permanent de la peau, à la tête
		86.6D.16 ↔	Révision d'une greffe de peau libre et d'un remplacement permanent de la peau, à la main
		86.6D.1D ↔	Révision d'une greffe de peau libre et d'un remplacement permanent de la peau, au pied

86.6D.1E ↔ Révision d'une greffe de peau libre et d'un remplacement permanent de la peau, autre site	86.88.F1 ↔ Couverture temporaire de tissu mou par de la peau allogénique, étendu, à la tête
86.7A.31 ↔ Plastie de glissement-rotation, non étendue, à la tête	86.88.F6 ↔ Couverture temporaire de tissu mou par de la peau allogénique, étendu, à la main
86.7A.36 ↔ Plastie de glissement-rotation, non étendue, à la main	86.88.F6 ↔ Couverture temporaire de tissu mou par de la peau allogénique, étendu, à la main
86.7A.3D ↔ Plastie de glissement-rotation, non étendue, au pied	86.88.FD ↔ Couverture temporaire de tissu mou par de la peau allogénique, étendu, au pied
86.7A.3E ↔ Plastie de glissement-rotation, non étendue, autre site	86.88.FD ↔ Couverture temporaire de tissu mou par de la peau allogénique, étendu, au pied
86.7A.46 ↔ Plastie de glissement-rotation, étendue, à la main	86.88.FE ↔ Couverture temporaire de tissu mou par de la peau allogénique, étendu, autre site
86.7A.51 ↔ Plastie de transposition (VY), non étendue, à la tête	86.88.FE ↔ Couverture temporaire de tissu mou par de la peau allogénique, étendu, autre site
86.7A.56 ↔ Plastie de transposition (VY), non étendue, à la main	86.88.H1 ↔ Couverture temporaire de tissu mou par de la peau xénogénique, étendu, à la tête
86.7A.5D ↔ Plastie de transposition (VY), non étendue, au pied	86.88.H1 ↔ Couverture temporaire de tissu mou par de la peau xénogénique, étendu, à la tête
86.7A.5E ↔ Plastie de transposition (VY), non étendue, autre site	86.88.H6 ↔ Couverture temporaire de tissu mou par de la peau xénogénique, étendu, à la main
86.7A.66 ↔ Plastie de transposition (VY), étendue, à la main	86.88.H6 ↔ Couverture temporaire de tissu mou par de la peau xénogénique, étendu, à la main
86.7A.71 ↔ Plastie de lambeau insulaire, non étendue, à la tête	86.88.HD ↔ Couverture temporaire de tissu mou par de la peau xénogénique, étendu, au pied
86.7A.76 ↔ Plastie de lambeau insulaire, non étendue, à la main	86.88.HD ↔ Couverture temporaire de tissu mou par de la peau xénogénique, étendu, au pied
86.7A.7D ↔ Plastie de lambeau insulaire, non étendue, au pied	86.88.HE ↔ Couverture temporaire de tissu mou par de la peau xénogénique, étendu, autre site
86.7A.7E ↔ Plastie de lambeau insulaire, non étendue, autre site	86.88.HE ↔ Couverture temporaire de tissu mou par de la peau xénogénique, étendu, autre site
86.7A.86 ↔ Plastie de lambeau insulaire, étendue, à la main	86.88.I1 ↔ Pose ou remplacement chirurgical de système de thérapie par pression négative avec anesthésie régionale ou générale, à portée profonde, aux os et articulations des extrémités
86.7A.B1 ↔ Plastie en Z, étendue, à la tête	86.88.I2 ↔ Pose ou remplacement chirurgical de système de thérapie par pression négative avec anesthésie régionale ou générale, au thorax, au médiastin et au sternum
86.7A.B6 ↔ Plastie en Z, étendue, à la main	86.88.I3 ↔ Pose ou remplacement chirurgical de système de thérapie par pression négative avec anesthésie régionale ou générale, à l'abdomen ouvert
86.7A.BD ↔ Plastie en Z, étendue, au pied	86.88.I4 ↔ Pose ou remplacement chirurgical de système de thérapie par pression négative avec anesthésie régionale ou générale, endorectale
86.7A.BE ↔ Plastie en Z, étendue, autre site	86.88.I5 ↔ Pose ou remplacement chirurgical de système de thérapie par pression négative avec anesthésie régionale ou générale, au tissu cutané et sous-cutané
86.7A.D1 ↔ Plastie en W, étendue, à la tête	86.88.I6 ↔ Pose ou remplacement de système de thérapie par pression négative avec anesthésie régionale ou générale, autre site
86.7A.D6 ↔ Plastie en W, étendue, à la main	86.88.I7 ↔ Pose ou remplacement chirurgical d'un système de thérapie par pression négative avec anesthésie régionale ou générale, à portée profonde, dos (cervical à sacré)
86.7A.DD ↔ Plastie en W, étendue, au pied	86.88.I8 ↔ Pose ou remplacement chirurgical d'un système de thérapie par pression négative avec anesthésie régionale ou générale, à portée profonde, bassin, vulve, périnée
86.7A.DE ↔ Plastie en W, étendue, autre site	86.8A.11 ↔ Couverture de tissu mou et remplacement de la peau par kératinocytes cultivés avec application sous forme de feuille, non étendue, à la tête
86.7D.16 ↔ Plastie à lambeau libre avec anastomoses microvasculaires, à la main	86.8A.11 ↔ Couverture de tissu mou et remplacement de la peau par kératinocytes cultivés avec application sous forme de feuille, non étendue, à la tête
86.7E.21 ↔ Révision de plastie régionale à lambeau pédiculé, à la tête	86.8A.16 ↔ Couverture de tissu mou et remplacement de la peau par kératinocytes cultivés avec application sous forme de feuille, non étendue, à la main
86.7E.26 ↔ Révision de plastie régionale à lambeau pédiculé, à la main	86.8A.16 ↔ Couverture de tissu mou et remplacement de la peau par kératinocytes cultivés avec application sous forme de feuille, non étendue, à la main
86.7E.2D ↔ Révision de plastie régionale à lambeau pédiculé, au pied	
86.7E.2E ↔ Révision de plastie régionale à lambeau pédiculé, autre site	
86.7E.31 ↔ Révision de plastie de lambeau pédiculé à distance, à la tête	
86.7E.36 ↔ Révision de plastie de lambeau pédiculé à distance, à la main	
86.7E.3D ↔ Révision de plastie de lambeau pédiculé à distance, au pied	
86.7E.3E ↔ Révision de plastie de lambeau pédiculé à distance, autre site	
86.7E.41 ↔ Révision de plastie à lambeau libre avec anastomoses microvasculaires, à la tête	
86.7E.46 ↔ Révision de plastie à lambeau libre avec anastomoses microvasculaires, à la main	
86.7E.4D ↔ Révision de plastie avec lambeau libre avec anastomoses microvasculaires, au pied	
86.7E.4E ↔ Révision de plastie à lambeau libre avec anastomoses microvasculaires, autre site	
86.88.D1 ↔ Couverture temporaire de tissu mou par du matériel alloplastique, étendu, à la tête	
86.88.D1 ↔ Couverture temporaire de tissu mou par du matériel alloplastique, étendu, à la tête	
86.88.D6 ↔ Couverture temporaire de tissu mou par du matériel alloplastique, étendu, à la main	
86.88.D6 ↔ Couverture temporaire de tissu mou par du matériel alloplastique, étendu, à la main	
86.88.DD ↔ Couverture temporaire de tissu mou par du matériel alloplastique, étendu, au pied	
86.88.DD ↔ Couverture temporaire de tissu mou par du matériel alloplastique, étendu, au pied	
86.88.DE ↔ Couverture temporaire de tissu mou par du matériel alloplastique, étendu, autre site	
86.88.DE ↔ Couverture temporaire de tissu mou par du matériel alloplastique, étendu, autre site	
86.88.F1 ↔ Couverture temporaire de tissu mou par de la peau allogénique, étendu, à la tête	

Procédure I28-2

- 86.2A.21 ‡↔ Débridement chirurgical, étendue modéréé, à la tête
 86.2A.26 ‡↔ Débridement chirurgical, étendue modéréé, à la main
 86.2A.2D ‡↔ Débridement chirurgical, étendue modéréé, au pied
 86.2A.2E ‡↔ Débridement chirurgical, étendue modéréé, autre site

Procédure I28-3

- 86.0B.11 ‡↔ Implantation de réservoir médicamenteux dans la peau et le tissu sous-cutané

Procédure I28-4

- 34.4X.31 ↔ Résection de lésion de la paroi thoracique, résection complète du sternum, sans réparation
 34.4X.32 ↔ Résection de lésion de la paroi thoracique, résection complète du sternum, avec réparation
 34.81 ↔ Excision de lésion ou de tissu du diaphragme
 41.43 ↔ Splénectomie partielle
 41.5 ↔ Splénectomie totale

Procédure I28-5

- 00.4B.11 ↔ ITPC sur artère du membre supérieur ou de l'épaule
 00.4B.12 ↔ ITPC sur l'aorte
 00.4B.13 ↔ ITPC sur des vaisseaux pulmonaires
 00.4B.14 ↔ ITPC sur autre artère thoracique
 00.4B.15 ↔ ITPC sur artère viscérale
 00.4B.16 ↔ ITPC sur l'artère rénale
 00.4B.17 ↔ ITPC sur autre artère abdominale
 00.4B.18 ↔ ITPC sur artères de la cuisse et sur l'artère poplitée
 00.4B.19 ↔ ITPC sur artère d'autre site
 00.4B.1A ↔ ITPC sur artère de la jambe
 00.4B.21 ↔ ITPC sur veine du membre supérieur ou de l'épaule
 00.4B.22 ↔ ITPC sur la veine cave
 00.4B.23 ↔ ITPC sur autre veine thoracique
 00.4B.24 ↔ ITPC sur veine hépatique
 00.4B.25 ↔ ITPC sur veines viscérales
 00.4B.26 ↔ ITPC sur autre veine abdominale
 00.4B.27 ↔ ITPC sur veine de la cuisse
 00.4B.28 ↔ ITPC sur veine de la jambe
 00.4B.29 ↔ ITPC sur veine, autre
 00.4B.31 ↔ ITPC sur la veine grande saphène
 00.4B.32 ↔ ITPC sur la veine petite saphène
 00.4B.33 ↔ ITPC sur rameaux latéraux épifasciaux de la jambe
 00.4B.34 ↔ ITPC sur veine épifasciale du bras
 00.4B.39 ↔ ITPC sur veine épifasciale, autre
 00.4B.41 ↔ ITPC sur vaisseau artificiel du membre supérieur ou de l'épaule
 00.4B.42 ↔ ITPC sur shunts de dialyse veineux ou artificiel
 00.4B.43 ↔ ITPC sur vaisseau artificiel thoracique
 00.4B.44 ↔ ITPC sur vaisseau artificiel abdominal
 00.4B.45 ↔ ITPC sur vaisseau artificiel de cuisse et poplité
 00.4B.46 ↔ TPC sur vaisseau artificiel de jambe
 00.4B.49 ↔ ITPC sur vaisseau artificiel d'autre site
 38.7X.21 ↔ Insertion d'un système de protection anti-embolie dans la veine cave, par voie transluminale percutanée
 39.29.51 ↔ Shunt artério-veineux [fistule AV] de vaisseaux du membre inférieur, par voie transluminale percutanée, par insertion d'endoprothèses (stents grafts) d'artérialisation
 39.29.59 ↔ Shunt artério-veineux [fistule AV] de vaisseaux du membre inférieur, par voie transluminale percutanée, autre
 39.52.99 ↔ Autre réparation d'anévrisme, autre
 39.71.00 ↔ Implantation endovasculaire d'une endoprothèse [stent graft] dans l'aorte abdominale, SAP
 39.71.09 ↔ Implantation endovasculaire d'une endoprothèse [stent graft] dans l'aorte abdominale, autre
 39.71.21 ↔ Implantation endovasculaire d'endoprothèses [stents grafts] dans l'aorte abdominale, sans ouverture
 39.71.22 ↔ Implantation endovasculaire d'endoprothèses [stents grafts] dans l'aorte abdominale, avec 1 ouverture
 39.71.23 ↔ Implantation endovasculaire d'endoprothèses [stents grafts] dans l'aorte abdominale, avec 2 ouvertures
 39.71.24 ↔ Implantation endovasculaire d'endoprothèses [stents grafts] dans l'aorte abdominale, avec 3 ouvertures
 39.71.25 ↔ Implantation endovasculaire d'endoprothèses [stents grafts] dans l'aorte abdominale, avec 4 ouvertures et plus
 39.71.31 ↔ Implantation endovasculaire d'endoprothèses [stents grafts] dans l'aorte abdominale, avec réparation d'une branche vasculaire par technique de greffe parallèle
 39.71.32 ↔ Implantation endovasculaire d'endoprothèses [stents grafts] dans l'aorte abdominale, avec réparation de deux branches vasculaires ou plus par technique de greffe parallèle
 39.72.09 ↔ Réparation ou occlusion endovasculaire des vaisseaux de la tête et du cou, autre
 39.72.14 ↔ Embolisation sélective de vaisseaux intracrâniens, avec matériel embolisant adhésif
 39.72.15 ↔ Embolisation sélective de vaisseaux intracrâniens par plugs
 39.72.16 ↔ Embolisation sélective de vaisseaux intracrâniens avec coils
 39.72.17 ↔ Embolisation sélective de vaisseaux intracrâniens avec particules
 39.72.18 ↔ Embolisation sélective de vaisseaux intracrâniens avec liquides embolisants
 39.72.19 ↔ Embolisation sélective de vaisseaux intracrâniens, autre
 39.72.1A ↔ Embolisation sélective de vaisseaux intracrâniens par ballonnets (détachables) embolisants
 39.72.1B ↔ Embolisation sélective de vaisseaux intracrâniens par filtres [parapluie]
 39.72.24 ↔ Embolisation sélective de vaisseaux extracrâniens de la tête et du cou, avec matériel embolisant adhésif
 39.72.25 ↔ Embolisation sélective de vaisseaux extracrâniens de la tête et du cou par plugs
 39.72.26 ↔ Embolisation sélective de vaisseaux extracrâniens de la tête et du cou avec coils
 39.72.27 ↔ Embolisation sélective de vaisseaux extracrâniens de la tête et du cou avec particules
 39.72.28 ↔ Embolisation sélective de vaisseaux extracrâniens de la tête et du cou avec liquides embolisants
 39.72.29 ↔ Embolisation sélective de vaisseaux extracrâniens de la tête et du cou, autre

- 39.72.2A ↔ Embolisation sélective de vaisseaux extracrâniens de la tête et du cou avec ballonnets (détachables) embolisants
- 39.72.2B ↔ Embolisation sélective de vaisseaux extracrâniens de la tête et du cou par filtres [parapluie]
- 39.73.00 ↔ Implantation endovasculaire d'une endoprothèse [stent graft] dans l'aorte ascendante, la crosse aortique, l'aorte thoracique et thoraco-abdominale, SAP
- 39.73.09 ↔ Implantation endovasculaire d'une endoprothèse [stent graft] dans l'aorte ascendante, la crosse aortique, l'aorte thoracique et thoraco-abdominale, autre
- 39.73.31 ↔ Implantation endovasculaire d'endoprothèses [stents grafts] dans l'aorte thoracique, sans ouverture
- 39.73.32 ↔ Implantation endovasculaire d'endoprothèses [stents grafts] dans l'aorte thoracique, avec 1 ouverture
- 39.73.33 ↔ Implantation endovasculaire d'endoprothèses [stents grafts] dans l'aorte thoracique, avec 2 ouvertures
- 39.73.34 ↔ Implantation endovasculaire d'endoprothèses [stents grafts] dans l'aorte thoracique, avec 3 ouvertures
- 39.73.35 ↔ Implantation endovasculaire d'endoprothèses [stents grafts] dans l'aorte thoracique, avec 4 ouvertures et plus
- 39.73.36 ↔ Implantation endovasculaire d'endoprothèses [stents grafts] dans l'aorte thoracique, avec réparation d'une branche vasculaire par technique de greffe parallèle
- 39.73.37 ↔ Implantation endovasculaire d'endoprothèses [stents grafts] dans l'aorte thoracique, avec réparation de 2 branches vasculaires et plus par technique de greffe parallèle
- 39.73.41 ↔ Implantation endovasculaire d'endoprothèses [stents grafts] dans l'aorte thoraco-abdominale, sans ouverture
- 39.73.42 ↔ Implantation endovasculaire d'endoprothèses [stents grafts] dans l'aorte thoraco-abdominale, avec 1 ouverture
- 39.73.43 ↔ Implantation endovasculaire d'endoprothèses [stents grafts] dans l'aorte thoraco-abdominale, avec 2 ouvertures
- 39.73.44 ↔ Implantation endovasculaire d'endoprothèses [stents grafts] dans l'aorte thoraco-abdominale, avec 3 ouvertures
- 39.73.45 ↔ Implantation endovasculaire d'endoprothèses [stents grafts] dans l'aorte thoraco-abdominale, avec 4 ouvertures et plus
- 39.73.46 ↔ Implantation endovasculaire d'endoprothèses [stents grafts] dans l'aorte thoraco-abdominale, avec réparation d'une branche vasculaire par technique de greffe parallèle
- 39.73.47 ↔ Implantation endovasculaire d'endoprothèses [stents grafts] dans l'aorte thoraco-abdominale, avec réparation de 2 branches vasculaires et plus par technique de greffe parallèle
- 39.73.51 ↔ Implantation endovasculaire d'endoprothèses [stents grafts] dans l'aorte ascendante et la crosse aortique, sans ouverture
- 39.73.52 ↔ Implantation endovasculaire d'endoprothèses [stents grafts] dans l'aorte ascendante et la crosse aortique, avec 1 ouverture
- 39.73.53 ↔ Implantation endovasculaire d'endoprothèses [stents grafts] dans l'aorte ascendante et la crosse aortique, avec 2 ouvertures
- 39.73.54 ↔ Implantation endovasculaire d'endoprothèses [stents grafts] dans l'aorte ascendante et la crosse aortique, avec 3 ouvertures et plus
- 39.73.55 ↔ Implantation endovasculaire d'endoprothèses [stents grafts] dans l'aorte ascendante et la crosse aortique, avec réparation d'une branche vasculaire par technique de greffe parallèle
- 39.73.56 ↔ Implantation endovasculaire d'endoprothèses [stents grafts] dans l'aorte ascendante et la crosse aortique, avec réparation de 2 branches vasculaires et plus par technique de greffe parallèle
- 39.75.01 ↔ Intervention vasculaire percutanée transluminale, autres vaisseaux, extraction de corps étranger
- 39.75.10 ↔ Intervention vasculaire transluminale percutanée, autres vaisseaux, emploi de systèmes de cathéters pour recanalisation d'obstructions totales
- 39.75.11 ↔ Intervention vasculaire transluminale percutanée, autres vaisseaux, thrombectomie à lame rotative
- 39.75.12 ↔ Intervention vasculaire transluminale percutanée, autres vaisseaux, angioplastie au laser
- 39.75.13 ↔ Intervention vasculaire transluminale percutanée, autres vaisseaux, système de protection anti-embolie (vaisseaux périphériques ou viscéraux)
- 39.75.14 ↔ Intervention vasculaire transluminale percutanée, autres vaisseaux, athérectomie
- 39.75.15 ↔ Intervention vasculaire transluminale percutanée, autres vaisseaux, thrombolyse sélective
- 39.75.16 ↔ Intervention vasculaire transluminale percutanée, autres vaisseaux, thrombolyse sélective, assistance échographique
- 39.75.17 ↔ Thrombectomie transluminale percutanée, autres vaisseaux
- 39.75.18 ↔ Angioplastie percutanée transluminale à ballonnet, autres vaisseaux
- 39.75.1A ↔ Angioplastie ou athérectomie percutanée transluminale par lithotripsie, autres vaisseaux
- 39.75.1B ↔ Bladeangioplastie (système multilames) percutanée transluminale, autres vaisseaux
- 39.75.30 ↔ Augmentation de la perfusion cérébrale par clampage endoaortique partiel à ballonnet
- 39.76.10 ↔ Angioplastie percutanée à ballonnet de vaisseau(x) (extracrânien(s)) précérébral(aux)
- 39.76.11 ↔ Angioplastie ou athérectomie percutanée de vaisseau(x) (extracrânien(s)) précérébral(aux) par lithotripsie
- 39.76.20 ↔ Bladeangioplastie (système multilames) percutanée de vaisseau(x) (extracrânien(s)) précérébral(aux)
- 39.76.30 ↔ Angioplastie percutanée au laser de vaisseau(x) (extracrânien(s)) précérébral(aux)
- 39.76.40 ↔ Athérectomie percutanée de vaisseau(x) (extracrânien(s)) précérébral(aux)
- 39.76.50 ↔ Thrombolyse percutanée sélective de vaisseaux extracrâniens de la tête et du cou
- 39.76.61 ↔ Thrombectomie percutanée à lame rotative de vaisseau(x) (extracrânien(s)) précérébral(aux)
- 39.76.62 ↔ Thrombectomie percutanée de vaisseau(x) extracrânien(s)
- 39.76.70 ↔ Extraction endovasculaire percutanée de corps étranger de vaisseaux extracrâniens de la tête et du cou
- 39.76.99 ↔ Intervention endovasculaire transluminale percutanée sur vaisseau(x) (extracrânien(s)) précérébral(aux), autre
- 39.77.50 ↔ Thrombolyse percutanée sélective de vaisseau(x) intracrânien(s)
- 39.77.70 ↔ Extraction endovasculaire percutanée de corps étranger de vaisseau(x) intracrânien(s)
- 39.79.21 ↔ Embolisation ou occlusion par coils, vaisseaux du membre supérieur
- 39.79.22 ↔ Embolisation ou occlusion par coils, aorte
- 39.79.24 ↔ Embolisation ou occlusion par coils, vaisseaux thoraciques
- 39.79.25 ↔ Embolisation ou occlusion par coils, vaisseaux viscéraux
- 39.79.26 ↔ Embolisation ou occlusion par coils, vaisseaux abdominaux et pelviens
- 39.79.27 ↔ Embolisation ou occlusion par coils, vaisseaux du membre inférieur

39.79.28 ↔ Embolisation ou occlusion par coils, vaisseaux rachidiens	39.79.86 ↔ Fermeture d'artères par cathéter à radiofréquence, vaisseaux viscéraux
39.79.29 ↔ Embolisation ou occlusion par coils, autres vaisseaux, autre	39.79.87 ↔ Fermeture d'artères par cathéter à radiofréquence, vaisseaux abdominaux et pelviens
39.79.41 ↔ Embolisation sélective par ballonnets détachables, vaisseaux du membre supérieur	39.79.89 ↔ Fermeture d'artères par cathéter à radiofréquence, autres vaisseaux, autre
39.79.42 ↔ Embolisation sélective par ballonnets détachables, aorte	39.79.91 ↔ Embolisation sélective, vaisseaux membre supérieur, autre
39.79.44 ↔ Embolisation sélective par ballonnets détachables, vaisseaux thoraciques	39.79.92 ↔ Embolisation sélective, aorte, autre
39.79.45 ↔ Embolisation sélective par ballonnets détachables, vaisseaux viscéraux	39.79.94 ↔ Embolisation sélective, vaisseaux thoraciques
39.79.46 ↔ Embolisation sélective par ballonnets détachables, vaisseaux abdominaux et pelviens	39.79.95 ↔ Embolisation sélective, vaisseaux viscéraux, autre
39.79.47 ↔ Embolisation sélective par ballonnets détachables, vaisseaux rachidiens	39.79.96 ↔ Embolisation sélective, vaisseaux abdominaux et pelviens, autre
39.79.48 ↔ Embolisation sélective par ballonnets détachables, vaisseaux du membre inférieur	39.79.97 ↔ Embolisation sélective, vaisseaux du membre inférieur, autre
39.79.49 ↔ Embolisation sélective par ballonnets détachables, autres vaisseaux, autre	39.79.98 ↔ Embolisation sélective, vaisseaux rachidiens, autre
39.79.51 ↔ Embolisation sélective par filtres [parapluie], vaisseaux du membre supérieur	39.79.A1 ↔ Embolisation sélective par plugs, vaisseaux du membre supérieur
39.79.52 ↔ Embolisation sélective par filtres [parapluie], aorte	39.79.A2 ↔ Embolisation sélective par plugs, aorte
39.79.54 ↔ Embolisation sélective par filtres [parapluie], vaisseaux thoraciques	39.79.A4 ↔ Embolisation sélective par plugs, vaisseaux thoraciques
39.79.55 ↔ Embolisation sélective par filtres [parapluie], vaisseaux viscéraux	39.79.A5 ↔ Embolisation sélective par plugs, vaisseaux viscéraux
39.79.56 ↔ Embolisation sélective par filtres [parapluie], vaisseaux abdominaux et pelviens	39.79.A6 ↔ Embolisation sélective par plugs, vaisseaux abdominaux et pelviens
39.79.57 ↔ Embolisation sélective par filtres [parapluie], vaisseaux du membre inférieur	39.79.A7 ↔ Embolisation sélective par plugs, vaisseaux du membre inférieur
39.79.58 ↔ Embolisation sélective par filtres [parapluie], vaisseaux rachidiens	39.79.A8 ↔ Embolisation sélective par plugs, vaisseaux rachidiens
39.79.59 ↔ Embolisation sélective par filtres [parapluie], autres vaisseaux, autre	39.79.A9 ↔ Embolisation sélective par plugs, autres vaisseaux, autre
39.79.61 ↔ Embolisation sélective par particules, vaisseaux du membre supérieur	39.79.B1 ↔ Embolisation sélective par liquides embolisants, vaisseaux du membre supérieur
39.79.62 ↔ Embolisation sélective par particules, aorte	39.79.B2 ↔ Embolisation sélective par liquides embolisants, aorte
39.79.64 ↔ Embolisation sélective par particules, vaisseaux thoraciques	39.79.B4 ↔ Embolisation sélective par liquides embolisants, vaisseaux thoraciques
39.79.65 ↔ Embolisation sélective par particules, vaisseaux viscéraux	39.79.B5 ↔ Embolisation sélective par liquides embolisants, vaisseaux viscéraux
39.79.66 ↔ Embolisation sélective par particules, vaisseaux abdominaux et pelviens	39.79.B6 ↔ Embolisation sélective par liquides embolisants, vaisseaux abdominaux et pelviens
39.79.67 ↔ Embolisation sélective par particules, vaisseaux du membre inférieur	39.79.B7 ↔ Embolisation sélective par liquides embolisants, vaisseaux du membre inférieur
39.79.68 ↔ Embolisation sélective par particules, vaisseaux rachidiens	39.79.B8 ↔ Embolisation sélective par liquides embolisants, vaisseaux rachidiens
39.79.69 ↔ Embolisation sélective par particules, autres vaisseaux, autre	39.79.C1 ↔ Embolisation sélective avec matériel embolisant adhésif, vaisseaux du membre supérieur
39.79.71 ↔ Fermeture d'artères par cathéter au laser, artères du membre supérieur	39.79.C2 ↔ Embolisation sélective avec matériel embolisant adhésif, aorte
39.79.72 ↔ Fermeture d'artères par cathéter au laser, aorte	39.79.C4 ↔ Embolisation sélective avec matériel embolisant adhésif, vaisseaux thoraciques
39.79.74 ↔ Fermeture d'artères par cathéter au laser, vaisseaux thoraciques	39.79.C5 ↔ Embolisation sélective avec matériel embolisant adhésif, vaisseaux viscéraux
39.79.75 ↔ Fermeture d'artères par cathéter au laser, vaisseaux du membre inférieur	39.79.C6 ↔ Embolisation sélective avec matériel embolisant adhésif, vaisseaux abdominaux et pelviens
39.79.76 ↔ Fermeture d'artères par cathéter au laser, vaisseaux viscéraux	39.79.C7 ↔ Embolisation sélective avec matériel embolisant adhésif, vaisseaux du membre inférieur
39.79.77 ↔ Fermeture d'artères par cathéter au laser, vaisseaux abdominaux et pelviens	39.79.C8 ↔ Embolisation sélective avec matériel embolisant adhésif, vaisseaux rachidiens
39.79.79 ↔ Fermeture d'artères par cathéter au laser, autres vaisseaux, autre	39.7A.22 ↔ Implantation endovasculaire d'une endoprothèse [stent graft] dans une artère du bassin, avec réparation d'une branche vasculaire par technique de greffe parallèle
39.79.81 ↔ Fermeture d'artères par cathéter à radiofréquence, artères du membre supérieur	39.7A.31 ↔ Implantation endovasculaire d'une endoprothèse [stent graft] dans la veine cave
39.79.82 ↔ Fermeture d'artères par cathéter à radiofréquence, aorte	39.7A.32 ↔ Implantation endovasculaire d'une endoprothèse [stent graft] dans la veine porte
39.79.84 ↔ Fermeture d'artères par cathéter à radiofréquence, vaisseaux thoraciques	39.7A.41 ↔ Implantation endovasculaire d'une endoprothèse [stent graft] dans des vaisseaux rénaux
39.79.85 ↔ Fermeture d'artères par cathéter à radiofréquence, vaisseaux du membre inférieur	39.B1.09 ↔ Implantation transluminale (percutanée) de stents sans libération de substance médicamenteuse, autre

39.B1.11 ↔	Implantation transluminale (percutanée) de stents sans libération de substance médicamenteuse, vaisseaux intracrâniens	39.B1.L1 ↔	Implantation transluminale (percutanée) de stents sans libération de substance médicamenteuse, vaisseaux rachidiens
39.B1.22 ↔	Implantation transluminale (percutanée) de stents sans libération de substance médicamenteuse, artère carotide SAP	39.B2.09 ↔	Implantation transluminale (percutanée) de stents avec libération de substance médicamenteuse, autre
39.B1.23 ↔	Implantation transluminale (percutanée) de stents sans libération de substance médicamenteuse, artère carotide commune	39.B2.11 ↔	Implantation transluminale (percutanée) de stents avec libération de substance médicamenteuse, vaisseaux intracrâniens
39.B1.25 ↔	Implantation transluminale (percutanée) de stents sans libération de substance médicamenteuse, artère carotide interne extracrânienne	39.B2.22 ↔	Implantation transluminale (percutanée) de stents avec libération de substance médicamenteuse, artère carotide SAP
39.B1.26 ↔	Implantation transluminale (percutanée) de stents sans libération de substance médicamenteuse, artère carotide interne extracrânienne avec artère carotide commune	39.B2.23 ↔	Implantation transluminale (percutanée) de stents avec libération de substance médicamenteuse, artère carotide commune
39.B1.27 ↔	Implantation transluminale (percutanée) de stents sans libération de substance médicamenteuse, artère carotide externe	39.B2.25 ↔	Implantation transluminale (percutanée) de stents avec libération de substance médicamenteuse, artère carotide interne extracrânienne
39.B1.28 ↔	Implantation transluminale (percutanée) de stents sans libération de substance médicamenteuse, artère vertébrale extracrânienne	39.B2.26 ↔	Implantation transluminale (percutanée) de stents avec libération de substance médicamenteuse, artère carotide interne extracrânienne avec artère carotide commune
39.B1.31 ↔	Implantation transluminale (percutanée) de stents sans libération de substance médicamenteuse, vaisseaux de l'épaule et du bras	39.B2.27 ↔	Implantation transluminale (percutanée) de stents avec libération de substance médicamenteuse, artère carotide externe
39.B1.51 ↔	Implantation transluminale (percutanée) de stents sans libération de substance médicamenteuse, vaisseaux de l'avant-bras	39.B2.28 ↔	Implantation transluminale (percutanée) de stents avec libération de substance médicamenteuse, artère vertébrale extracrânienne
39.B1.71 ↔	Implantation transluminale (percutanée) de stents sans libération de substance médicamenteuse, aorte	39.B2.31 ↔	Implantation transluminale (percutanée) de stents avec libération de substance médicamenteuse, vaisseaux de l'épaule et du bras
39.B1.74 ↔	Implantation transluminale (percutanée) de stents sans libération de substance médicamenteuse, isthme aortique	39.B2.51 ↔	Implantation transluminale (percutanée) de stents avec libération de substance médicamenteuse, vaisseaux de l'avant-bras
39.B1.81 ↔	Implantation transluminale (percutanée) de stents sans libération de substance médicamenteuse, autres vaisseaux thoraciques	39.B2.71 ↔	Implantation transluminale (percutanée) de stents avec libération de substance médicamenteuse, aorte
39.B1.A4 ↔	Implantation transluminale (percutanée) de stents sans libération de substance médicamenteuse, artère pulmonaire	39.B2.74 ↔	Implantation transluminale (percutanée) de stents avec libération de substance médicamenteuse, isthme aortique
39.B1.C1 ↔	Implantation transluminale (percutanée) de stents sans libération de substance médicamenteuse, autres artères abdominales et pelviennes	39.B2.81 ↔	Implantation transluminale (percutanée) de stents avec libération de substance médicamenteuse, autres vaisseaux thoraciques
39.B1.C3 ↔	Implantation transluminale (percutanée) de stents sans libération de substance médicamenteuse, artère iliaque	39.B2.A4 ↔	Implantation transluminale (percutanée) de stents avec libération de substance médicamenteuse, artère pulmonaire
39.B1.D1 ↔	Implantation transluminale (percutanée) de stents sans libération de substance médicamenteuse, vaisseaux viscéraux	39.B2.C1 ↔	Implantation transluminale (percutanée) de stents avec libération de substance médicamenteuse, autres artères abdominales et pelviennes
39.B1.G1 ↔	Implantation transluminale (percutanée) de stents sans libération de substance médicamenteuse, artères de la cuisse	39.B2.C3 ↔	Implantation transluminale (percutanée) de stents avec libération de substance médicamenteuse, artère iliaque
39.B1.H1 ↔	Implantation transluminale (percutanée) de stents sans libération de substance médicamenteuse, vaisseaux de la jambe	39.B2.D1 ↔	Implantation transluminale (percutanée) de stents avec libération de substance médicamenteuse, vaisseaux viscéraux
39.B1.J3 ↔	Implantation transluminale (percutanée) de stents sans libération de substance médicamenteuse, veine pulmonaire	39.B2.G1 ↔	Implantation transluminale (percutanée) de stents avec libération de substance médicamenteuse, artères de la cuisse
39.B1.J7 ↔	Implantation transluminale (percutanée) de stents sans libération de substance médicamenteuse, veine cave	39.B2.H1 ↔	Implantation transluminale (percutanée) de stents avec libération de substance médicamenteuse, vaisseaux de la jambe
39.B1.JB ↔	Implantation transluminale (percutanée) de stents sans libération de substance médicamenteuse, autres veines abdominales et pelviennes	39.B2.J3 ↔	Implantation transluminale (percutanée) de stents avec libération de substance médicamenteuse, veine pulmonaire
39.B1.JF ↔	Implantation transluminale (percutanée) de stents sans libération de substance médicamenteuse, veines de la cuisse	39.B2.J7 ↔	Implantation transluminale (percutanée) de stents avec libération de substance médicamenteuse, veine cave
39.B1.JI ↔	Implantation transluminale (percutanée) de stents sans libération de substance médicamenteuse, veine porte	39.B2.JB ↔	Implantation transluminale (percutanée) de stents avec libération de substance médicamenteuse, autres veines abdominales et pelviennes
		39.B2.JF ↔	Implantation transluminale (percutanée) de stents avec libération de substance médicamenteuse, veines de la cuisse

39.B2.JI ↔	Implantation transluminale (percutanée) de stents avec libération de substance médicamenteuse, veine porte	39.B3.L1 ↔	Implantation transluminale (percutanée) de stents couverts sans libération de substance médicamenteuse, vaisseaux rachidiens
39.B2.L1 ↔	Implantation transluminale (percutanée) de stents avec libération de substance médicamenteuse, vaisseaux rachidiens	39.B4.09 ↔	Implantation transluminale (percutanée) de stents couverts avec libération de substance médicamenteuse, autre
39.B3.09 ↔	Implantation transluminale (percutanée) de stents couverts sans libération de substance médicamenteuse, autre	39.B4.11 ↔	Implantation transluminale (percutanée) de stents couverts avec libération de substance médicamenteuse, vaisseaux intracrâniens
39.B3.11 ↔	Implantation transluminale (percutanée) de stents couverts sans libération de substance médicamenteuse, vaisseaux intracrâniens	39.B4.22 ↔	Implantation transluminale (percutanée) de stents couverts avec libération de substance médicamenteuse, artère carotide SAP
39.B3.22 ↔	Implantation transluminale (percutanée) de stents couverts sans libération de substance médicamenteuse, artère carotide SAP	39.B4.23 ↔	Implantation transluminale (percutanée) de stents couverts avec libération de substance médicamenteuse, artère carotide commune
39.B3.23 ↔	Implantation transluminale (percutanée) de stents couverts sans libération de substance médicamenteuse, artère carotide commune	39.B4.25 ↔	Implantation transluminale (percutanée) de stents couverts avec libération de substance médicamenteuse, artère carotide interne extracrânienne
39.B3.25 ↔	Implantation transluminale (percutanée) de stents couverts sans libération de substance médicamenteuse, artère carotide interne extracrânienne	39.B4.26 ↔	Implantation transluminale (percutanée) de stents couverts avec libération de substance médicamenteuse, artère carotide interne extracrânienne avec artère carotide commune
39.B3.26 ↔	Implantation transluminale (percutanée) de stents couverts sans libération de substance médicamenteuse, artère carotide interne extracrânienne avec artère carotide commune	39.B4.27 ↔	Implantation transluminale (percutanée) de stents couverts avec libération de substance médicamenteuse, artère carotide externe
39.B3.27 ↔	Implantation transluminale (percutanée) de stents couverts sans libération de substance médicamenteuse, artère carotide externe	39.B4.28 ↔	Implantation transluminale (percutanée) de stents couverts avec libération de substance médicamenteuse, artère vertébrale extracrânienne
39.B3.28 ↔	Implantation transluminale (percutanée) de stents couverts sans libération de substance médicamenteuse, artère vertébrale extracrânienne	39.B4.31 ↔	Implantation transluminale (percutanée) de stents couverts avec libération de substance médicamenteuse, vaisseaux de l'épaule et du bras
39.B3.31 ↔	Implantation transluminale (percutanée) de stents couverts sans libération de substance médicamenteuse, vaisseaux de l'épaule et du bras	39.B4.51 ↔	Implantation transluminale (percutanée) de stents couverts avec libération de substance médicamenteuse, vaisseaux de l'avant-bras
39.B3.51 ↔	Implantation transluminale (percutanée) de stents couverts sans libération de substance médicamenteuse, vaisseaux de l'avant-bras	39.B4.81 ↔	Implantation transluminale (percutanée) de stents couverts avec libération de substance médicamenteuse, autres vaisseaux thoraciques
39.B3.81 ↔	Implantation transluminale (percutanée) de stents couverts par voie transluminale percutanée sans libération de substance médicamenteuse, autres vaisseaux thoraciques	39.B4.C1 ↔	Implantation transluminale (percutanée) de stents couverts avec libération de substance médicamenteuse, autres artères abdominales et pelviennes
39.B3.C1 ↔	Implantation transluminale (percutanée) de stents couverts sans libération de substance médicamenteuse, autres artères abdominales et pelviennes	39.B4.C3 ↔	Implantation transluminale (percutanée) de stents couverts avec libération de substance médicamenteuse, artère iliaque
39.B3.C3 ↔	Implantation transluminale (percutanée) de stents couverts sans libération de substance médicamenteuse, artère iliaque	39.B4.D1 ↔	Implantation transluminale (percutanée) de stents couverts avec libération de substance médicamenteuse, vaisseaux viscéraux
39.B3.D1 ↔	Implantation transluminale (percutanée) de stents couverts sans libération de substance médicamenteuse, vaisseaux viscéraux	39.B4.G1 ↔	Implantation transluminale (percutanée) de stents couverts avec libération de substance médicamenteuse, artères de la cuisse
39.B3.G1 ↔	Implantation transluminale (percutanée) de stents couverts sans libération de substance médicamenteuse, artères de la cuisse	39.B4.H1 ↔	Implantation transluminale (percutanée) de stents couverts avec libération de substance médicamenteuse, vaisseaux de la jambe
39.B3.H1 ↔	Implantation transluminale (percutanée) de stents couverts sans libération de substance médicamenteuse, vaisseaux de la jambe	39.B4.J7 ↔	Implantation transluminale (percutanée) de stents couverts avec libération de substance médicamenteuse, veine cave
39.B3.J7 ↔	Implantation transluminale (percutanée) de stents couverts sans libération de substance médicamenteuse, veine cave	39.B4.JB ↔	Implantation transluminale (percutanée) de stents couverts avec libération de substance médicamenteuse, autres veines abdominales et pelviennes
39.B3.JB ↔	Implantation transluminale (percutanée) de stents couverts sans libération de substance médicamenteuse, autres veines abdominales et pelviennes	39.B4.JF ↔	Implantation transluminale (percutanée) de stents couverts avec libération de substance médicamenteuse, veines de la cuisse
39.B3.JF ↔	Implantation transluminale (percutanée) de stents couverts sans libération de substance médicamenteuse, veines de la cuisse	39.B4.JI ↔	Implantation transluminale (percutanée) de stents couverts avec libération de substance médicamenteuse, veine porte
39.B3.JI ↔	Implantation transluminale (percutanée) de stents couverts sans libération de substance médicamenteuse, veine porte	39.B4.L1 ↔	Implantation transluminale (percutanée) de stents couverts avec libération de substance médicamenteuse, vaisseaux rachidiens

- 39.B5.09 ↔ Implantation transluminale (percutanée) de stents Cheatham-Platinum non couverts, autre
- 39.B5.11 ↔ Implantation transluminale (percutanée) de stents Cheatham-Platinum non couverts, vaisseaux intracrâniens
- 39.B5.22 ↔ Implantation transluminale (percutanée) de stents Cheatham-Platinum non couverts, artère carotide SAP
- 39.B5.23 ↔ Implantation transluminale (percutanée) de stents Cheatham-Platinum non couverts, artère carotide commune
- 39.B5.25 ↔ Implantation transluminale (percutanée) de stents Cheatham-Platinum non couverts, artère carotide interne extracrânienne
- 39.B5.26 ↔ Implantation transluminale (percutanée) de stents Cheatham-Platinum non couverts, artère carotide interne extracrânienne avec artère carotide commune
- 39.B5.27 ↔ Implantation transluminale (percutanée) de stents Cheatham-Platinum non couverts, artère carotide externe
- 39.B5.31 ↔ Implantation transluminale (percutanée) de stents Cheatham-Platinum non couverts, vaisseaux de l'épaule et du bras
- 39.B5.51 ↔ Implantation transluminale (percutanée) de stents Cheatham-Platinum non couverts, vaisseaux de l'avant-bras
- 39.B5.71 ↔ Implantation transluminale (percutanée) de stents Cheatham-Platinum non couverts, aorte
- 39.B5.74 ↔ Implantation transluminale (percutanée) de stents Cheatham-Platinum non couverts, isthme aortique
- 39.B5.81 ↔ Implantation transluminale (percutanée) de stents Cheatham-Platinum non couverts, autres vaisseaux thoraciques
- 39.B5.C1 ↔ Implantation transluminale (percutanée) de stents Cheatham-Platinum non couverts, autres artères abdominales et pelviennes
- 39.B5.C3 ↔ Implantation transluminale (percutanée) de stents Cheatham-Platinum non couverts, artère iliaque
- 39.B5.D1 ↔ Implantation transluminale (percutanée) de stents Cheatham-Platinum non couverts, vaisseaux viscéraux
- 39.B5.G1 ↔ Implantation transluminale (percutanée) de stents Cheatham-Platinum non couverts, artères de la cuisse
- 39.B5.H1 ↔ Implantation transluminale (percutanée) de stents Cheatham-Platinum non couverts, vaisseaux de la jambe
- 39.B5.J7 ↔ Implantation transluminale (percutanée) de stents Cheatham-Platinum non couverts, veine cave
- 39.B5.JB ↔ Implantation transluminale (percutanée) de stents Cheatham-Platinum non couverts, autres veines abdominales et pelviennes
- 39.B5.JF ↔ Implantation transluminale (percutanée) de stents Cheatham-Platinum non couverts, veines de la cuisse
- 39.B5.JI ↔ Implantation transluminale (percutanée) de stents Cheatham-Platinum non couverts, veine porte
- 39.B5.L1 ↔ Implantation transluminale (percutanée) de stents Cheatham-Platinum non couverts, vaisseaux rachidiens
- 39.B6.09 ↔ Implantation transluminale (percutanée) de stents Cheatham-Platinum couverts, autre
- 39.B6.11 ↔ Implantation transluminale (percutanée) de stents Cheatham-Platinum couverts, vaisseaux intracrâniens
- 39.B6.22 ↔ Implantation transluminale (percutanée) de stents Cheatham-Platinum couverts, artère carotide SAP
- 39.B6.23 ↔ Implantation transluminale (percutanée) de stents Cheatham-Platinum couverts, artère carotide commune
- 39.B6.25 ↔ Implantation transluminale (percutanée) de stents Cheatham-Platinum couverts, artère carotide interne extracrânienne
- 39.B6.26 ↔ Implantation transluminale (percutanée) de stents Cheatham-Platinum couverts, artère carotide interne extracrânienne avec artère carotide commune
- 39.B6.27 ↔ Implantation transluminale (percutanée) de stents Cheatham-Platinum couverts, artère carotide externe
- 39.B6.31 ↔ Implantation transluminale (percutanée) de stents Cheatham-Platinum couverts, vaisseaux de l'épaule et du bras
- 39.B6.51 ↔ Implantation transluminale (percutanée) de stents Cheatham-Platinum couverts, vaisseaux de l'avant-bras
- 39.B6.71 ↔ Implantation transluminale (percutanée) de stents Cheatham-Platinum couverts, aorte
- 39.B6.74 ↔ Implantation transluminale (percutanée) de stents Cheatham-Platinum couverts, isthme aortique
- 39.B6.81 ↔ Implantation transluminale (percutanée) de stents Cheatham-Platinum couverts, autres vaisseaux thoraciques
- 39.B6.C1 ↔ Implantation transluminale (percutanée) de stents Cheatham-Platinum couverts, autres artères abdominales et pelviennes
- 39.B6.C3 ↔ Implantation transluminale (percutanée) de stents Cheatham-Platinum couverts, artère iliaque
- 39.B6.D1 ↔ Implantation transluminale (percutanée) de stents Cheatham-Platinum couverts, vaisseaux viscéraux
- 39.B6.G1 ↔ Implantation transluminale (percutanée) de stents Cheatham-Platinum couverts, artères de la cuisse
- 39.B6.H1 ↔ Implantation transluminale (percutanée) de stents Cheatham-Platinum couverts, vaisseaux de la jambe
- 39.B6.J7 ↔ Implantation transluminale (percutanée) de stents Cheatham-Platinum couverts, veine cave
- 39.B6.JB ↔ Implantation transluminale (percutanée) de stents Cheatham-Platinum couverts, autres veines abdominales et pelviennes
- 39.B6.JF ↔ Implantation transluminale (percutanée) de stents Cheatham-Platinum couverts, veines de la cuisse
- 39.B6.JI ↔ Implantation transluminale (percutanée) de stents Cheatham-Platinum couverts, veine porte
- 39.B6.L1 ↔ Implantation transluminale (percutanée) de stents Cheatham-Platinum couverts, vaisseaux rachidiens
- 39.B7.09 ↔ Implantation transluminale (percutanée) de stents à grand lumen non couverts, autre
- 39.B7.11 ↔ Implantation transluminale (percutanée) de stents à grand lumen non couverts, vaisseaux intracrâniens
- 39.B7.22 ↔ Implantation transluminale (percutanée) de stents à grand lumen non couverts, artère carotide SAP
- 39.B7.23 ↔ Implantation transluminale (percutanée) de stents à grand lumen non couverts, artère carotide commune
- 39.B7.25 ↔ Implantation transluminale (percutanée) de stents à grand lumen non couverts, artère carotide interne extracrânienne
- 39.B7.26 ↔ Implantation transluminale (percutanée) de stents à grand lumen non couverts, artère carotide interne extracrânienne avec artère carotide commune
- 39.B7.27 ↔ Implantation transluminale (percutanée) de stents à grand lumen non couverts, artère carotide externe
- 39.B7.28 ↔ Implantation transluminale (percutanée) de stents à grand lumen non couverts, artère vertébrale extracrânienne
- 39.B7.31 ↔ Implantation transluminale (percutanée) de stents à grand lumen non couverts, vaisseaux de l'épaule et du bras
- 39.B7.51 ↔ Implantation transluminale (percutanée) de stents à grand lumen non couverts, vaisseaux de l'avant-bras
- 39.B7.71 ↔ Implantation transluminale (percutanée) de stents à grand lumen non couverts, aorte

- 39.B7.74 ↔ Implantation transluminale (percutanée) de stents à grand lumen non couverts, isthme aortique
- 39.B7.81 ↔ Implantation transluminale (percutanée) de stents à grand lumen non couverts, autres vaisseaux thoraciques
- 39.B7.A4 ↔ Implantation transluminale (percutanée) de stents à grand lumen non couverts, artère pulmonaire
- 39.B7.C1 ↔ Implantation transluminale (percutanée) de stents à grand lumen non couverts, autres artères abdominales et pelviennes
- 39.B7.C3 ↔ Implantation transluminale (percutanée) de stents à grand lumen non couverts, artère iliaque
- 39.B7.D1 ↔ Implantation transluminale (percutanée) de stents à grand lumen non couverts, vaisseaux viscéraux
- 39.B7.G1 ↔ Implantation transluminale (percutanée) de stents à grand lumen non couverts, artères de la cuisse
- 39.B7.H1 ↔ Implantation transluminale (percutanée) de stents à grand lumen non couverts, vaisseaux de la jambe
- 39.B7.J3 ↔ Implantation transluminale (percutanée) de stents à grand lumen non couverts, veine pulmonaire
- 39.B7.J7 ↔ Implantation transluminale (percutanée) de stents à grand lumen non couverts, veine cave
- 39.B7.JB ↔ Implantation transluminale (percutanée) de stents à grand lumen non couverts, autres veines abdominales et pelviennes
- 39.B7.JF ↔ Implantation transluminale (percutanée) de stents à grand lumen non couverts, veines de la cuisse
- 39.B7.JI ↔ Implantation transluminale (percutanée) de stents à grand lumen non couverts, veine porte
- 39.B7.L1 ↔ Implantation transluminale (percutanée) de stents à grand lumen non couverts, vaisseaux rachidiens
- 39.B8.09 ↔ Implantation transluminale (percutanée) de stents à grand lumen couverts, autre
- 39.B8.11 ↔ Implantation transluminale (percutanée) de stents à grand lumen couverts, vaisseaux intracrâniens
- 39.B8.22 ↔ Implantation transluminale (percutanée) de stents à grand lumen couverts, artère carotide SAP
- 39.B8.23 ↔ Implantation transluminale (percutanée) de stents à grand lumen couverts, artère carotide commune
- 39.B8.25 ↔ Implantation transluminale (percutanée) de stents à grand lumen couverts, artère carotide interne extracrânienne
- 39.B8.26 ↔ Implantation transluminale (percutanée) de stents à grand lumen couverts, artère carotide interne extracrânienne avec artère carotide commune
- 39.B8.27 ↔ Implantation transluminale (percutanée) de stents à grand lumen couverts, artère carotide externe
- 39.B8.28 ↔ Implantation transluminale (percutanée) de stents à grand lumen couverts, artère vertébrale extracrânienne
- 39.B8.31 ↔ Implantation transluminale (percutanée) de stents à grand lumen couverts, vaisseaux de l'épaule et du bras
- 39.B8.51 ↔ Implantation transluminale (percutanée) de stents à grand lumen couverts, vaisseaux de l'avant-bras
- 39.B8.71 ↔ Implantation transluminale (percutanée) de stents à grand lumen couverts, aorte
- 39.B8.74 ↔ Implantation transluminale (percutanée) de stents à grand lumen couverts, isthme aortique
- 39.B8.81 ↔ Implantation transluminale (percutanée) de stents à grand lumen couverts, autres vaisseaux thoraciques
- 39.B8.A4 ↔ Implantation transluminale (percutanée) de stents à grand lumen couverts, artère pulmonaire
- 39.B8.C1 ↔ Implantation transluminale (percutanée) de stents à grand lumen couverts, autres artères abdominales et pelviennes
- 39.B8.C3 ↔ Implantation transluminale (percutanée) de stents à grand lumen couverts, artère iliaque
- 39.B8.D1 ↔ Implantation transluminale (percutanée) de stents à grand lumen couverts, vaisseaux viscéraux
- 39.B8.G1 ↔ Implantation transluminale (percutanée) de stents à grand lumen couverts, artères de la cuisse
- 39.B8.H1 ↔ Implantation transluminale (percutanée) de stents à grand lumen couverts, vaisseaux de la jambe
- 39.B8.J3 ↔ Implantation transluminale (percutanée) de stents à grand lumen couverts, veine pulmonaire
- 39.B8.J7 ↔ Implantation transluminale (percutanée) de stents à grand lumen couverts, veine cave
- 39.B8.JB ↔ Implantation transluminale (percutanée) de stents à grand lumen couverts, autres veines abdominales et pelviennes
- 39.B8.JF ↔ Implantation transluminale (percutanée) de stents à grand lumen couverts, veines de la cuisse
- 39.B8.JI ↔ Implantation transluminale (percutanée) de stents à grand lumen couverts, veine porte
- 39.B8.L1 ↔ Implantation transluminale (percutanée) de stents à grand lumen couverts, vaisseaux rachidiens
- 39.BA.09 ↔ Implantation transluminale (percutanée) de stents à potentiel de croissance non couverts, autre
- 39.BA.A4 ↔ Implantation transluminale (percutanée) de stents à potentiel de croissance non couverts, artère pulmonaire
- 39.BA.J3 ↔ Implantation transluminale (percutanée) de stents à potentiel de croissance non couverts, veine pulmonaire
- 39.BB.09 ↔ Implantation transluminale (percutanée) de stents à potentiel de croissance couverts, autre
- 39.BB.A4 ↔ Implantation transluminale (percutanée) de stents à potentiel de croissance couverts, artère pulmonaire
- 39.BB.J3 ↔ Implantation transluminale (percutanée) de stents à potentiel de croissance couverts, veine pulmonaire
- 39.BE ↔ Implantation transluminale (percutanée) d'un stent auto-expansible de bifurcation, intracrânienne
- 39.BF.09 ↔ Implantation transluminale (percutanée) de micro-stents auto-expansibles, autre
- 39.BF.11 ↔ Implantation transluminale (percutanée) de micro-stents auto-expansibles, vaisseaux intracrâniens
- 39.BF.51 ↔ Implantation transluminale (percutanée) de micro-stents auto-expansibles, vaisseaux de l'avant-bras
- 39.BF.H1 ↔ Implantation transluminale (percutanée) de micro-stents auto-expansibles, vaisseaux de la jambe
- 39.BG.09 ↔ Implantation transluminale (percutanée) de stents en nitinol à maillage monobrin, autre
- 39.BG.31 ↔ Implantation transluminale (percutanée) de stents en nitinol à maillage monobrin, vaisseaux de l'épaule et du bras
- 39.BG.81 ↔ Implantation transluminale (percutanée) de stents en nitinol à maillage monobrin, autres vaisseaux thoraciques
- 39.BG.C1 ↔ Implantation transluminale (percutanée) de stents en nitinol à maillage monobrin, autres artères abdominales et pelviennes
- 39.BG.C3 ↔ Implantation transluminale (percutanée) de stents en nitinol à maillage monobrin, artère iliaque
- 39.BG.G1 ↔ Implantation transluminale (percutanée) de stents en nitinol à maillage monobrin, artères de la cuisse
- 39.BG.H1 ↔ Implantation transluminale (percutanée) de stents en nitinol à maillage monobrin, vaisseaux de la jambe
- 39.BH.09 ↔ Implantation transluminale (percutanée) de stents pour modulation du flux lors d'anévrismes, autre
- 39.BH.11 ↔ Implantation transluminale (percutanée) de stents pour modulation du flux lors d'anévrismes, vaisseaux intracrâniens
- 39.BH.22 ↔ Implantation transluminale (percutanée) de stents pour modulation du flux lors d'anévrismes, artère carotide SAP
- 39.BH.23 ↔ Implantation transluminale (percutanée) de stents pour modulation du flux lors d'anévrismes, artère carotide commune

39.BH.25 ↔	Implantation transluminale (percutanée) de stents pour modulation du flux lors d'anévrismes, artère carotide interne extracrânienne	39.BH.JB ↔	Implantation transluminale (percutanée) de stents pour modulation du flux lors d'anévrismes, autres veines abdominales et pelviennes
39.BH.26 ↔	Implantation transluminale (percutanée) de stents pour modulation du flux lors d'anévrismes, artère carotide interne extracrânienne avec artère carotide commune	39.BH.JF ↔	Implantation transluminale (percutanée) de stents pour modulation du flux lors d'anévrismes, veines de la cuisse
39.BH.27 ↔	Implantation transluminale (percutanée) de stents pour modulation du flux lors d'anévrismes, artère carotide externe	39.BH.JI ↔	Implantation transluminale (percutanée) de stents pour modulation du flux lors d'anévrismes, veine porte
39.BH.28 ↔	Implantation transluminale (percutanée) de stents pour modulation du flux lors d'anévrismes, artère vertébrale extracrânienne	39.BH.L1 ↔	Implantation transluminale (percutanée) de stents pour modulation du flux lors d'anévrismes, vaisseaux rachidiens
39.BH.31 ↔	Implantation transluminale (percutanée) de stents pour modulation du flux lors d'anévrismes, vaisseaux de l'épaule et du bras	85.H3.12 †↔	Remplacement permanent de la peau du sein par matériel de remplacement, étendu
39.BH.51 ↔	Implantation transluminale (percutanée) de stents pour modulation du flux lors d'anévrismes, vaisseaux de l'avant-bras	86.6C.21 †↔	Remplacement permanent de la peau par matériel de remplacement bicouche derme-épiderme, étendu, à la tête
39.BH.71 ↔	Implantation transluminale (percutanée) de stents pour modulation du flux lors d'anévrismes, aorte	86.6C.26 †↔	Remplacement permanent de la peau par matériel de remplacement bicouche derme-épiderme, étendu, à la main
39.BH.74 ↔	Implantation transluminale (percutanée) de stents pour modulation du flux lors d'anévrismes, isthme de l'aorte	86.6C.2D †↔	Remplacement permanent de la peau par matériel de remplacement bicouche derme-épiderme, étendu, au pied
39.BH.81 ↔	Implantation transluminale (percutanée) de stents pour modulation du flux lors d'anévrismes, autres vaisseaux thoraciques	86.6C.2E †↔	Remplacement permanent de la peau par matériel de remplacement bicouche derme-épiderme, étendu, autre site
39.BH.C1 ↔	Implantation transluminale (percutanée) de stents pour modulation du flux lors d'anévrismes, autres artères abdominales et pelviennes	86.6C.41 †↔	Remplacement permanent de la peau par matériel de remplacement d'épiderme, étendu, à la tête
39.BH.C3 ↔	Implantation transluminale (percutanée) de stents pour modulation du flux lors d'anévrismes, artère iliaque	86.6C.46 †↔	Remplacement permanent de la peau par matériel de remplacement d'épiderme, étendu, à la main
39.BH.D1 ↔	Implantation transluminale (percutanée) de stents pour modulation du flux lors d'anévrismes, vaisseaux viscéraux	86.6C.4D †↔	Remplacement permanent de la peau par matériel de remplacement d'épiderme, étendu, au pied
39.BH.G1 ↔	Implantation transluminale (percutanée) de stents pour modulation du flux lors d'anévrismes, artères de la cuisse	86.6C.4E †↔	Remplacement permanent de la peau par matériel de remplacement d'épiderme, étendu, autre site
39.BH.H1 ↔	Implantation transluminale (percutanée) de stents pour modulation du flux lors d'anévrismes, vaisseaux de la jambe	86.6C.61 †↔	Remplacement permanent de la peau par matériel de remplacement de derme, étendu, à la tête
39.BH.J7 ↔	Implantation transluminale (percutanée) de stents pour modulation du flux lors d'anévrismes, veine cave	86.6C.66 †↔	Remplacement permanent de la peau par matériel de remplacement de derme, étendu, à la main
		86.6C.6D †↔	Remplacement permanent de la peau par matériel de remplacement de derme, étendu, au pied
		86.6C.6E †↔	Remplacement permanent de la peau par matériel de remplacement de derme, étendu, autre site

Procédure I28-6

01.14.00 ↔	Biopsie du cerveau à ciel ouvert, SAP	01.24.22 ↔	Craniotomie stéréotaxique, abord par la calotte crânienne
01.14.10 ↔	Biopsie stéréotaxique du cerveau à ciel ouvert	01.24.29 ↔	Craniotomie, abord par la calotte crânienne, autre
01.14.99 ↔	Biopsie du cerveau à ciel ouvert, autre	01.24.30 ↔	Abord de la base du crâne, SAP
01.24.00 ↔	Autre craniotomie, SAP	01.24.31 ↔	Abord de la base du crâne, voie transorale
01.24.10 ↔	Autre craniotomie avec décompression	01.24.32 ↔	Abord de la base du crâne, voie transorale, avec division du voile du palais
01.24.11 ↔	Autre craniotomie pour évacuation d'hématome épidual	01.24.33 ↔	Abord de la base du crâne, voie transorale, avec division du voile du palais ainsi que du palais osseux
01.24.12 ↔	Autre craniotomie pour évacuation d'empyème épidual	01.24.34 ↔	Abord de la base du crâne, voie transsphénoïdale
01.24.13 ↔	Autre craniotomie, insertion de matériel alloplastique ou de réservoir médicamenteux dans les os crâniens ou l'espace épidual	01.24.35 ↔	Abord de la base du crâne, voie transethmoïdale
01.24.14 ↔	Autre craniotomie, ablation de matériel alloplastique ou de réservoir médicamenteux des os crâniens ou de l'espace épidual	01.24.36 ↔	Abord de la base du crâne, voie transmastoïdienne
01.24.15 ↔	Autre craniotomie, extraction de corps étranger des os crâniens ou de l'espace épidual	01.24.37 ↔	Abord de la base du crâne, voie translabyrinthique
01.24.16 ↔	Autre craniotomie pour autre drainage de liquide épidual ou pour d'autres raisons	01.24.38 ↔	Abord de la base du crâne, voie transpyramidale
01.24.20 ↔	Craniotomie, abord par la calotte crânienne, SAP	01.24.39 ↔	Abord de la base du crâne, autre
01.24.21 ↔	Trépanation de la calotte crânienne comme voie d'abord	01.24.3A ↔	Abord de la base du crâne, voie transcondyloire
		01.24.3B ↔	Abord de la base du crâne, voie transorbitaire
		01.24.3C ↔	Abord de la base du crâne, avec ostéotomie type Le Fort I
		01.24.3D ↔	Abord de la base du crâne, voie transnasale-transcribriforme

01.24.3E ↔	Abord de la base du crâne, voie transnasale-transclivale	04.07.99 ↔	Autre excision ou avulsion de nerf crânien et périphérique, autre
01.24.3F ↔	Abord de la base du crâne, voie transorale-transclivale	04.08.00 ↔	Fenestration des gaines du nerf optique, SAP
01.24.3G ↔	Abord de la base du crâne, voie transnasale-transptérygoïdienne	04.08.10 ↔	Autres opérations du nerf optique
01.24.99 ↔	Autre craniotomie, autre	04.08.99 ↔	Fenestration des gaines du nerf optique, autre
01.25.00 ↔	Autre craniectomie, SAP	04.11.10 ↔	Biopsie fermée [percutanée] [à l'aiguille] de nerf cérébral intracrânien
01.25.10 ↔	Autre craniectomie avec décompression	04.11.20 ↔	Biopsie fermée [percutanée] [à l'aiguille] de nerf cérébral extracrânien
01.25.11 ↔	Autre craniectomie pour évacuation d'hématome épidual	04.12.00 ↔	Biopsie ouverte de nerf et ganglion crânien ou périphérique, SAP
01.25.12 ↔	Autre craniectomie pour évacuation d'empyème épidual	04.12.10 ↔	Biopsie ouverte de nerf crânien intracrânien
01.25.13 ↔	Autre craniectomie, extraction de corps étranger des os crâniens ou de l'espace épidual	04.12.20 ↔	Biopsie ouverte de nerf crânien extracrânien
01.25.14 ↔	Autre craniectomie, insertion de matériel alloplastique ou de réservoir médicamenteux dans les os crâniens ou l'espace épidual	04.12.30 ↔	Biopsie ouverte du plexus brachial
01.25.19 ↔	Autre craniectomie pour drainage de liquide épidual ou pour d'autres raisons	04.12.31 ↔	Biopsie ouverte de nerf de l'épaule
01.25.20 ↔	Autre craniectomie, recrianiectomie avec mise en place de drain	04.12.32 ↔	Biopsie ouverte de nerf du bras et de la main
01.25.21 ↔	Autre craniotomie, recrianiectomie pour ablation de matériel alloplastique ou de réservoir médicamenteux des os crâniens ou de l'espace épidual	04.12.33 ↔	Biopsie ouverte de nerf du tronc
01.25.99 ↔	Autre craniectomie, autre	04.12.34 ↔	Biopsie ouverte de nerf du plexus lombo-sacré
04.03.00 ↔	Section ou écrasement d'autres nerfs crâniens et périphériques, SAP	04.12.35 ↔	Biopsie ouverte de nerf du membre inférieur
04.03.10 ↔	Section ou écrasement du nerf acoustique	04.12.99 ↔	Biopsie ouverte de nerf et ganglion crânien ou périphérique, autre
04.03.11 ↔	Section ou écrasement de segment intracrânien d'autre nerf cérébral et ganglion nerveux	04.2X.00 ↔	Destruction de nerf et ganglion crânien et périphérique, SAP
04.03.20 ↔	Section ou écrasement de nerf cérébral extracrânien	04.2X.10 ↔	Destruction de nerf et ganglion intracrânien
04.03.30 ↔	Section ou écrasement du plexus brachial	04.2X.20 ↔	Destruction de nerf crânien extracrânien
04.03.31 ↔	Section ou écrasement de nerf de l'épaule	04.2X.30 ↔	Destruction du plexus brachial
04.03.32 ↔	Section ou écrasement de nerf du bras et de la main	04.2X.31 ↔	Destruction de nerf de l'épaule
04.03.33 ↔	Section ou écrasement de nerf du tronc et du membre inférieur	04.2X.32 ↔	Destruction de nerf du bras et de la main
04.03.99 ↔	Section ou écrasement d'autres nerfs crâniens et périphériques, autre	04.2X.33 ↔	Destruction de nerf du tronc et du plexus lombo-sacré
04.04.00 ↔	Autre incision de nerf crânien et périphérique, SAP	04.2X.34 ↔	Destruction de nerf de la jambe et du pied
04.04.10 ↔	Autre incision du nerf acoustique	04.2X.39 ↔	Destruction d'autre nerf et ganglion périphérique
04.04.11 ↔	Autre incision de segment intracrânien d'autre nerf cérébral et ganglion nerveux	04.2X.99 ↔	Destruction de nerf et ganglion crânien et périphérique, autre
04.04.20 ↔	Autre incision de nerf cérébral extracrânien	04.6X.00 ↔	Transposition de nerf crânien et périphérique, SAP
04.04.30 ↔	Autre incision du plexus brachial	04.6X.10 ↔	Transposition de nerf cérébral extracrânien avec suture épineurale primaire
04.04.31 ↔	Autre incision de nerf de l'épaule	04.6X.11 ↔	Transposition de nerf cérébral extracrânien avec suture épineurale secondaire
04.04.32 ↔	Autre incision de nerf du bras et de la main	04.6X.12 ↔	Transposition de nerf cérébral extracrânien avec suture interfasciculaire primaire et secondaire
04.04.33 ↔	Autre incision de nerf du tronc et du membre inférieur	04.6X.20 ↔	Transposition du plexus brachial avec suture épineurale primaire
04.04.99 ↔	Autre incision de nerf crânien et périphérique, autre	04.6X.21 ↔	Transposition du plexus brachial avec suture épineurale secondaire
04.06.00 ↔	Autre excision de ganglion de nerf crânien ou périphérique, SAP	04.6X.22 ↔	Transposition du plexus brachial avec suture interfasciculaire primaire
04.06.10 ↔	Excision de ganglion intracrânien	04.6X.23 ↔	Transposition du plexus brachial avec suture interfasciculaire secondaire
04.06.20 ↔	Excision d'autre ganglion périphérique	04.6X.30 ↔	Transposition de nerf de l'épaule avec suture épineurale primaire et secondaire
04.06.99 ↔	Autre excision de ganglion de nerf crânien ou périphérique, autre	04.6X.31 ↔	Transposition de nerf de l'épaule avec suture interfasciculaire primaire et secondaire
04.07.00 ↔	Autre excision ou avulsion de nerf crânien et périphérique, SAP	04.6X.31 ↔	Transposition de nerf de l'épaule avec suture interfasciculaire primaire et secondaire
04.07.10 ↔	Excision [prélèvement] de nerf pour greffe	04.6X.40 ↔	Transposition de nerf du bras avec suture épineurale primaire
04.07.11 ↔	Ablation de greffon nerveux	04.6X.41 ↔	Transposition de nerf du bras avec suture épineurale secondaire
04.07.20 ↔	Autre excision ou avulsion de nerf intracrânien	04.6X.42 ↔	Transposition de nerf du bras avec suture interfasciculaire primaire
04.07.30 ↔	Autre excision ou avulsion de nerf cérébral extracrânien	04.6X.43 ↔	Transposition de nerf du bras avec suture interfasciculaire secondaire
04.07.40 ↔	Autre excision ou avulsion du plexus brachial	04.6X.50 ↔	Transposition de nerf du tronc et du membre inférieur avec suture épineurale primaire et secondaire
04.07.41 ↔	Autre excision ou avulsion de nerf de l'épaule	04.6X.51 ↔	Transposition de nerf du tronc et du membre inférieur avec suture interfasciculaire primaire et secondaire
04.07.42 ↔	Autre excision ou avulsion de nerf du bras et de la main	04.6X.70 ↔	Transposition avec neurolyse et décompression d'un nerf cérébral extracrânien
04.07.43 ↔	Autre excision ou avulsion de nerf du tronc et du membre inférieur	04.6X.71 ↔	Transposition avec neurolyse et décompression du plexus brachial ou d'un nerf de l'épaule

04.6X.72 ↔	Transposition avec neurolyse et décompression d'un nerf du bras	04.99.11 ↔	Révision sans remplacement de neuroprothèse périphérique
04.6X.74 ↔	Transposition avec neurolyse et décompression d'un nerf du tronc et du membre inférieur	04.99.12 ↔	Ablation de neuroprothèse périphérique
04.6X.75 ↔	Transposition d'autre nerf crânien et périphérique	04.99.99 ↔	Autre opération de nerf crânien et périphérique, autre
04.6X.99 ↔	Transposition de nerf crânien et périphérique, autre	05.0 ↔	Section de nerf ou de ganglion sympathique
04.76 ↔	Réparation de traumatisme ancien de nerf crânien et périphérique	05.21 ↔	Excision de ganglion sphéno-palatinal
04.79.09 ↔	Autre plastie de nerf, autre	05.22 ↔	Sympathectomie cervicale
04.79.10 ↔	Transplantation ainsi que transposition de nerf cérébral extracrânien avec suture épineurale	05.23 ↔	Sympathectomie lombaire
04.79.11 ↔	Transplantation ainsi que transposition du plexus brachial avec suture épineurale	05.24 ↔	Sympathectomie présacrée
04.79.12 ↔	Transplantation ainsi que transposition de nerf de l'épaule avec suture épineurale	05.25 ↔	Sympathectomie périartérielle
04.79.13 ↔	Transplantation ainsi que transposition de nerf du bras et de la main avec suture épineurale	05.26 ↔	Sympathectomie thoracique
04.79.14 ↔	Transplantation ainsi que transposition de nerf du tronc et du membre inférieur avec suture épineurale	05.29 ↔	Autre sympathectomie et excision de ganglion
04.79.19 ↔	Transplantation ainsi que transposition d'autre nerf avec suture épineurale	05.89 ↔	Autres opérations de nerf ou de ganglion sympathique
04.79.20 ↔	Transplantation ainsi que transposition de nerf avec suture interfasciculaire	21.07 ↔	Contrôle d'épistaxis, par excision de muqueuse nasale ainsi que greffe cutanée de septum et de la paroi latérale du nez
04.79.21 ↔	Transplantation ainsi que transposition de nerf cérébral extracrânien avec suture interfasciculaire	21.88.00 ↔	Autre septoplastie, SAP
04.79.22 ↔	Transplantation ainsi que transposition du plexus brachial avec suture interfasciculaire	21.88.10 ↔	Septoplastie, doublure
04.79.23 ↔	Transplantation ainsi que transposition de nerf de l'épaule avec suture interfasciculaire	21.88.11 ↔	Septoplastie, réparation de perforation du septum nasal avec lambeau muqueux de glissement
04.79.24 ↔	Transplantation ainsi que transposition de nerf du bras et de la main avec suture interfasciculaire	21.88.12 ↔	Septoplastie, correction sans résection
04.79.25 ↔	Transplantation ainsi que transposition de nerf du tronc et du membre inférieur avec suture interfasciculaire	21.88.13 ↔	Septoplastie, correction avec résection
04.79.29 ↔	Transplantation ainsi que transposition d'autre nerf avec suture interfasciculaire	21.88.14 ↔	Septoplastie, réparation de septum nasal avec transplant autologue local (plastie d'échange)
04.93.10 ↔	Ablation d'électrode(s) de neurostimulateur périphérique, électrode en baguette, système à une électrode	21.88.15 ↔	Septoplastie, réparation de septum nasal avec transplant autologue distal ou transplant allogène ou xénogène
04.93.11 ↔	Ablation d'électrode(s) de neurostimulateur périphérique, électrode en baguette, système à plusieurs électrodes	21.88.99 ↔	Autre septoplastie, autre
04.93.20 ↔	Ablation d'électrode(s) de neurostimulateur périphérique, électrode à plaque, système à une électrode	22.2X.10 ↔	Infundibulotomie sans fenestration de l'antré maxillaire
04.93.21 ↔	Ablation d'électrode(s) de neurostimulateur périphérique, électrode à plaque, système à plusieurs électrodes	22.2X.11 ↔	Infundibulotomie avec fenestration de l'antré maxillaire
04.93.40 ↔	Enlèvement d'électrode du nerf vague	22.61 ↔	Excision de lésion du sinus maxillaire, abord selon Caldwell-Luc
04.93.99 ↔	Ablation d'électrode(s) de neurostimulateur périphérique, autre	22.62.00 ↔	Excision de lésion du sinus maxillaire, par autre abord, SAP
04.94.11 ↔	Révision sans remplacement d'électrode(s) de neurostimulateur périphérique, électrode en baguette, système à une électrode	22.62.10 ↔	Excision de lésion du sinus maxillaire, par voie endoscopique, SAP
04.94.12 ↔	Révision sans remplacement d'électrode(s) de neurostimulateur périphérique, électrode en baguette, système à plusieurs électrodes	22.62.11 ↔	Résection de la paroi médiale du sinus maxillaire, par voie endonasale
04.94.13 ↔	Révision sans remplacement d'électrode(s) de neurostimulateur périphérique, électrode à plaque, système à une électrode	22.62.19 ↔	Excision de lésion du sinus maxillaire, par voie endoscopique, autre
04.94.14 ↔	Révision sans remplacement d'électrode(s) de neurostimulateur périphérique, électrode à plaque, système à plusieurs électrodes	22.62.20 ↔	Excision de lésion du sinus maxillaire, chirurgicale ouverte, SAP
04.94.15 ↔	Révision sans remplacement d'une électrode de stimulation du nerf vague	22.62.21 ↔	Résection de la paroi médiale du sinus maxillaire, chirurgicale ouverte
04.94.99 ↔	Révision sans remplacement d'électrode(s) de neurostimulateur périphérique, autre	22.62.29 ↔	Excision de lésion du sinus maxillaire, chirurgicale ouverte, autre
04.99.00 ↔	Autre opération de nerf crânien et périphérique, SAP	22.62.99 ↔	Excision de lésion du sinus maxillaire, par autre abord, autre
04.99.10 ↔	Implantation ou remplacement de neuroprothèse périphérique	29.92 ↔	Section du nerf glossopharyngien
		31.91 ↔	Section de nerf laryngé
		32.2A.09 ↔	Excision et destruction locale de lésion ou de tissu de poumon, autre
		32.2A.11 ↔	Excision et destruction locale de lésion ou de tissu de poumon, chirurgicale ouverte
		34.3X.10 ↔	Excision de lésion ou de tissu du médiastin
		34.3X.21 ↔	Résection de lésion ou de tissu du médiastin, sans résection d'organe médiastinal
		34.3X.22 ↔	Résection de lésion ou de tissu du médiastin, avec résection du poumon ou de la paroi thoracique
		34.3X.23 ↔	Résection de lésion ou de tissu du médiastin, avec résection partielle du péricarde
		34.3X.24 ↔	Résection de lésion ou de tissu du médiastin, avec endoprothèse vasculaire
		34.3X.25 ↔	Résection de lésion ou de tissu du médiastin, avec résection pulmonaire ainsi qu'endoprothèse vasculaire

34.3X.26 ↔ Résection de lésion ou de tissu du médiastin, avec résection pulmonaire ainsi que résection partielle du péricarde	40.24.11 ↔ Excision de ganglions lymphatiques inguinaux isolés, marqués à l'aide d'un radio-isotope et d'un colorant (lymphadénectomie de ganglion sentinelle), par chirurgie ouverte
34.3X.27 ↔ Résection de lésion ou de tissu du médiastin, avec résection partielle du péricarde ainsi qu'endoprothèse vasculaire	40.24.21 ↔ Excision et destruction de ganglions lymphatiques inguinaux isolés, non marqués, par laparoscopie
34.3X.28 ↔ Résection de lésion ou de tissu du médiastin, avec résection partielle du poumon ainsi que du péricarde ainsi qu'endoprothèse vasculaire	40.24.22 ↔ Excision de ganglions lymphatiques inguinaux isolés, marqués à l'aide d'un radio-isotope et d'un colorant (lymphadénectomie de ganglion sentinelle), par laparoscopie
34.3X.29 ↔ Résection de lésion ou de tissu du médiastin, autre	40.24.99 ↔ Excision et destruction de ganglions lymphatiques inguinaux isolés, autre
34.3X.30 ↔ Destruction de lésion ou de tissu du médiastin	40.29.09 ↔ Excision simple et destruction d'autre structure lymphatique, autre
34.3X.99 ↔ Excision ou destruction de lésion ou de tissu du médiastin, autre	40.29.13 ↔ Excision et destruction de ganglions lymphatiques médiastinaux isolés, non marqués, par chirurgie ouverte
34.4X.10 ↔ Excision de lésion de la paroi thoracique	40.29.14 ↔ Excision de ganglions lymphatiques médiastinaux isolés, marqués à l'aide d'un radio-isotope et d'un colorant (lymphadénectomie de ganglion sentinelle), par chirurgie ouverte
34.4X.21 ↔ Résection partielle de lésion de la paroi thoracique, sans réparation	40.29.15 ↔ Excision et destruction de ganglions lymphatiques médiastinaux isolés, non marqués, par thoracoscopie
34.4X.22 ↔ Résection partielle de lésion de la paroi thoracique, avec réparation	40.29.16 ↔ Excision de ganglions lymphatiques médiastinaux isolés, marqués à l'aide d'un radio-isotope et d'un colorant (lymphadénectomie de ganglion sentinelle), par thoracoscopie
34.4X.31 ↔ Résection de lésion de la paroi thoracique, résection complète du sternum, sans réparation	40.29.19 ↔ Excision et destruction de ganglions lymphatiques médiastinaux isolés, autre
34.4X.32 ↔ Résection de lésion de la paroi thoracique, résection complète du sternum, avec réparation	40.29.21 ↔ Excision et destruction de ganglions lymphatiques para-aortiques isolés, non marqués, par chirurgie ouverte
34.74 ↔ Réparation des déformations thoraciques	40.29.22 ↔ Excision de ganglions lymphatiques para-aortiques isolés, marqués à l'aide d'un radio-isotope et d'un colorant (lymphadénectomie de ganglion sentinelle), par chirurgie ouverte
34.76 ↔ Réparation pour stabilisation de la paroi thoracique, par chirurgie ouverte	40.29.23 ↔ Excision et destruction de ganglions lymphatiques para-aortiques isolés, non marqués, par laparoscopie
34.77 ↔ Greffe osseuse et transposition osseuse, paroi thoracique	40.29.24 ↔ Excision de ganglions lymphatiques para-aortiques isolés, marqués à l'aide d'un radio-isotope et d'un colorant (lymphadénectomie de ganglion sentinelle), par laparoscopie
34.79 ↔ Réparation de la paroi thoracique, autre	40.29.31 ↔ Excision et destruction de ganglions lymphatiques iliaques isolés, non marqués, par chirurgie ouverte
34.81 ↔ Excision de lésion ou de tissu du diaphragme	40.29.32 ↔ Excision de ganglions lymphatiques iliaques isolés, marqués à l'aide d'un radio-isotope et d'un colorant (lymphadénectomie de ganglion sentinelle), par chirurgie ouverte
40.11.10 ↔ Biopsie ouverte (par incision) de ganglion lymphatique médiastinal, para-aortique, iliaque ou pelvien	40.29.33 ↔ Excision et destruction de ganglions lymphatiques iliaques isolés, non marqués, par laparoscopie
40.11.11 ↔ Biopsie ouverte (par incision) de ganglion lymphatique cervical, supraclaviculaire, axillaire ou inguinal	40.29.34 ↔ Excision de ganglions lymphatiques iliaques isolés, marqués à l'aide d'un radio-isotope et d'un colorant (lymphadénectomie de ganglion sentinelle), par laparoscopie
40.11.19 ↔ Biopsie ouverte (par incision) de structures lymphatiques, autre	40.29.70 ↔ Excision et destruction de lymphangiome ou d'hygroma kystique
40.21.10 ↔ Excision et destruction de ganglions et vaisseaux lymphatiques isolés, cervicaux, non marqués	40.29.81 ↔ Excision et destruction de plusieurs stations de ganglions lymphatiques abdominaux (avec biopsie du foie), chirurgie ouverte [laparotomie de stadification]
40.21.11 ↔ Excision de ganglions et vaisseaux lymphatiques isolés, cervicaux, marqués à l'aide d'un radio-isotope et d'un colorant (lymphadénectomie de ganglion sentinelle)	40.29.82 ↔ Excision et destruction de plusieurs stations de ganglions lymphatiques abdominaux (avec biopsie du foie), par laparoscopie [laparoscopie de stadification]
40.21.99 ↔ Excision et destruction de ganglions lymphatiques cervicaux profonds isolés, autre	40.29.89 ↔ Excision et destruction de plusieurs stations de ganglions lymphatiques abdominaux (avec biopsie du foie), autre
40.22.11 ↔ Excision et destruction de ganglions lymphatiques mammaires internes isolés, non marqués, par voie thoracoscopique	40.3X.11 ↔ Lymphadénectomie régionale, indépendante d'autre intervention, région cervicale
40.22.12 ↔ Excision de ganglions lymphatiques mammaires internes isolés, marqués à l'aide d'un radio-isotope et d'un colorant (lymphadénectomie de ganglion sentinelle), par voie thoracoscopique	40.3X.12 ↔ Lymphadénectomie régionale, indépendante d'autre intervention, région axillaire
40.22.21 ↔ Excision et destruction de ganglions lymphatiques mammaires internes isolés, non marqués, par chirurgie ouverte	
40.22.22 ↔ Excision de ganglions lymphatiques mammaires internes isolés, marqués à l'aide d'un radio-isotope et d'un colorant (lymphadénectomie de ganglion sentinelle), par chirurgie ouverte	
40.22.99 ↔ Excision et destruction de ganglions lymphatiques mammaires internes isolés, autre	
40.23.10 ↔ Excision et destruction de ganglions lymphatiques axillaires isolés, non marqués	
40.23.11 ↔ Excision de ganglions lymphatiques axillaires isolés, marqués à l'aide d'un radio-isotope et d'un colorant (lymphadénectomie de ganglion sentinelle)	
40.23.99 ↔ Excision et destruction de ganglions lymphatiques axillaires isolés, autre	
40.24.10 ↔ Excision et destruction de ganglions lymphatiques inguinaux isolés, non marqués, par chirurgie ouverte	

40.3X.13 ↔	Lymphadénectomie régionale, indépendante d'autre intervention, région para-aortique, pelvienne ou iliaque ou pour obturation	40.71.31 ↔	Transplantation de vaisseaux lymphatiques périphériques avec anastomose microvasculaire
40.3X.14 ↔	Lymphadénectomie régionale, indépendante d'autre intervention, région inguinale, chirurgie ouverte	40.79 ↔	Réparation et transplantation de structures lymphatiques, autre
40.3X.15 ↔	Lymphadénectomie régionale, indépendante d'autre intervention, région inguinale, par laparoscopie	40.9X.20 ↔	Incision de lymphocèle
40.3X.16 ↔	Lymphadénectomie régionale, indépendante d'autre intervention, région médiastinale et péribronchique	41.42.00 ↔	Excision ou destruction de lésion ou de tissu de la rate, SAP
40.3X.19 ↔	Lymphadénectomie régionale, indépendante d'autre intervention, autre	41.42.10 ↔	Excision de lésion ou de tissu de la rate
40.3X.21 ↔	Lymphadénectomie régionale dans le cadre d'une autre intervention, région cervicale	41.42.20 ↔	Destruction de lésion ou de tissu de la rate
40.3X.22 ↔	Lymphadénectomie régionale dans le cadre d'une autre intervention, région axillaire	41.42.99 ↔	Excision ou destruction de lésion ou de tissu de la rate, autre
40.3X.23 ↔	Lymphadénectomie régionale dans le cadre d'une autre intervention, région para-aortique, pelvienne ou iliaque	41.43 ↔	Splénectomie partielle
40.3X.24 ↔	Lymphadénectomie régionale dans le cadre d'une autre intervention, pour obturation	41.5 ↔	Splénectomie totale
40.3X.25 ↔	Lymphadénectomie régionale dans le cadre d'une autre intervention, région inguinale	50.12.00 ↔	Biopsie ouverte du foie, SAP
40.3X.26 ↔	Lymphadénectomie régionale dans le cadre d'une autre intervention, région médiastinale et péribronchique	50.12.09 ↔	Biopsie ouverte du foie, autre
40.3X.29 ↔	Lymphadénectomie régionale dans le cadre d'une autre intervention, autre	50.12.11 ↔	Biopsie du foie, par excision, par chirurgie ouverte
40.51.10 ↔	Excision radicale des ganglions lymphatiques axillaires, indépendante d'autre intervention	50.12.12 ↔	Biopsie du foie, par biopsie à l'aiguille, par chirurgie ouverte
40.51.11 ↔	Excision radicale des ganglions lymphatiques axillaires dans le cadre d'une autre intervention	50.14 ↔	Biopsie du foie par voie laparoscopique
40.51.99 ↔	Excision radicale des ganglions lymphatiques axillaires, autre	55.01.11 ↔	Néphrotomie chirurgicale ouverte
40.52.10 ↔	Excision radicale des ganglions lymphatiques rétropéritonéaux (para-aortiques, para-caves) et pelviens, indépendante d'autre intervention	55.01.12 ↔	Néphrotomie chirurgicale ouverte exploratrice
40.52.11 ↔	Excision radicale des ganglions lymphatiques rétropéritonéaux (para-aortiques, para-caves) et pelviens, au cours d'une autre intervention	55.01.13 ↔	Néphrotomie chirurgicale ouverte pour ponction d'un kyste
40.52.99 ↔	Excision radicale des ganglions lymphatiques périaortiques, autre	55.24 ↔	Biopsie ouverte du rein
40.53.10 ↔	Excision radicale des ganglions lymphatiques iliaques, indépendante d'autre intervention	55.81 ↔	Suture de lacération rénale
40.53.11 ↔	Excision radicale des ganglions lymphatiques iliaques dans le cadre d'une autre intervention	55.84 ↔	Réduction de torsion du pédicule rénal
40.53.99 ↔	Excision radicale des ganglions lymphatiques iliaques, autre	62.3X.00 ↔	Orchidectomie unilatérale, SAP
40.54.10 ↔	Excision radicale de ganglions lymphatiques inguinaux en tant qu'intervention autonome	62.3X.10 ↔	Orchidectomie unilatérale, scrotale, sans épидидymectomie
40.54.11 ↔	Excision radicale des ganglions lymphatiques inguinaux dans le cadre d'une autre intervention	62.3X.11 ↔	Orchidectomie unilatérale, scrotale, avec épидидymectomie
40.54.99 ↔	Excision radicale des ganglions lymphatiques inguinaux, autre	62.3X.20 ↔	Orchidectomie unilatérale, testicule inguinal, sans épидидymectomie
40.59.11 ↔	Excision radicale de ganglions médiastinaux, indépendante d'autre intervention	62.3X.21 ↔	Orchidectomie unilatérale, testicule inguinal, avec épидидymectomie
40.59.12 ↔	Excision radicale de ganglions péribronchiques, indépendante d'autre intervention	62.3X.30 ↔	Orchidectomie unilatérale chirurgicale ouverte, testicule abdominal
40.59.19 ↔	Excision radicale d'autres ganglions lymphatiques, indépendante d'autre intervention, autre	62.3X.31 ↔	Orchidectomie unilatérale par laparoscopie, testicule abdominal
40.59.21 ↔	Excision radicale de ganglions lymphatiques médiastinaux dans le cadre d'une autre intervention	62.3X.40 ↔	Orchidectomie unilatérale radicale
40.59.22 ↔	Excision radicale de ganglions lymphatiques péribronchiques dans le cadre d'une autre intervention	62.3X.99 ↔	Orchidectomie unilatérale, autre
40.59.29 ↔	Excision radicale d'autres ganglions lymphatiques dans le cadre d'une autre intervention, autre	62.41 ↔	Ablation simultanée des deux testicules
40.59.99 ↔	Excision radicale d'autres ganglions lymphatiques, autre	77.31.10 ↔	Autre section osseuse d'omoplate
40.71.11 ↔	Anastomose lymphoveineuse microchirurgicale	77.31.11 ↔	Autre section osseuse de clavicule
40.71.21 ↔	Transplantation de ganglions lymphatiques avec anastomose microvasculaire	77.31.12 ↔	Ostéotomie complexe (pluridimensionnelle) d'omoplate (avec correction axiale)
		77.31.13 ↔	Ostéotomie complexe (pluridimensionnelle) de clavicule (avec correction axiale)
		77.39.49 ↔	Autre section osseuse phalanges du pied
		77.91.11 ↔	Ostectomie totale, côte
		77.91.12 ↔	Ostectomie totale, côte cervicale
		77.91.13 ↔	Ostectomie totale, sternum
		78.09.11 ↔	Greffe osseuse, phalanges de la main, fragment à pédicule vascularisé sans anastomoses microvasculaires
		78.09.91 ↔	Greffe osseuse, autre site spécifié, sauf os de la face, fragment à pédicule vascularisé sans anastomoses microvasculaires
		78.11.99 ↔	Application de fixateur externe, clavicule, omoplate, côtes et sternum (inclus réduction de fracture), autre
		78.19.90 ↔	Réduction fermée de fracture osseuse, autre site spécifié, stabilisation par fixateur externe
		78.19.91 ↔	Réduction ouverte de fracture osseuse, autre site spécifié, stabilisation par fixateur externe
		78.19.99 ↔	Application de fixateur externe, autre site spécifié, sauf os de la face (inclus réduction de fracture), autre
		78.30 ↔	Allongement d'os des membres, site non spécifié
		78.39.99 ↔	Allongement d'os, autre site spécifié, autre
		78.49.19 ↔	Autres réparations ou opérations plastiques osseuses, autre site spécifié, autre

78.61.11 ↔	Ablation de matériel implanté dans les côtes et le sternum	81.96.97 ↔	Autre intervention de réparation et de plastie articulaire, implantation complexe primaire/de remplacement d'une endoprothèse articulaire associée à l'implantation de matériel de substitution osseuse et le remplacement d'articulations voisines
78.91 ↔	Insertion de stimulateur de croissance osseuse, clavicule, omoplate, côtes et sternum	81.96.9B ↔	Autre intervention de réparation et de plastie articulaire, autre intervention de plastie articulaire
78.97 ↔	Insertion de stimulateur de croissance osseuse, tibia et péroné	81.99.00 ↔	Autres opérations des articulations, SAP
78.99 ↔	Insertion de stimulateur de croissance osseuse, autre site spécifié, sauf os de la face	81.99.19 ↔	Révision arthroscopique d'articulation, autre
79.19.00 ↔	Réduction fermée de fracture osseuse, autre os spécifié, avec fixation interne, SAP	81.99.1C ↔	Révision arthroscopique d'articulation, articulation talo-crurale
79.19.11 ↔	Réduction fermée de fracture costale, par fixation interne	81.99.1D ↔	Révision arthroscopique d'articulation, articulation sous-talaire
79.19.12 ↔	Réduction fermée de fracture sternale, par fixation interne	81.99.2C ↔	Révision chirurgicale ouverte d'articulation, articulation talo-crurale
79.19.99 ↔	Réduction fermée de fracture osseuse, autre os spécifié, avec fixation interne, autre	81.99.2D ↔	Révision chirurgicale ouverte d'articulation, articulation sous-talaire
79.29.00 ↔	Réduction ouverte de fracture osseuse, autre site spécifié, sans fixation interne, SAP	81.99.30 ↔	Opérations arthroscopiques de cartilage articulaire, SAP
79.29.99 ↔	Réduction ouverte de fracture osseuse, autre site spécifié, sans fixation interne, autre	81.99.39 ↔	Opération arthroscopique de cartilage articulaire, autre
79.39.00 ↔	Réduction ouverte de fracture osseuse, autre os spécifié, avec fixation interne, SAP	81.99.3C ↔	Opération arthroscopique de cartilage articulaire, articulation talo-crurale
79.39.99 ↔	Réduction ouverte de fracture osseuse, autre site spécifié, avec fixation interne, autre	81.99.3D ↔	Opération arthroscopique de cartilage articulaire, articulation sous-talaire
79.40 ↔	Réduction fermée de décollement épiphysaire, site non spécifié	81.99.40 ↔	Opération chirurgicale ouverte de cartilage articulaire, SAP
79.50 ↔	Réduction ouverte de décollement épiphysaire, site non spécifié	81.99.4E ↔	Opération chirurgicale ouverte de cartilage articulaire, pied et orteil, autre
80.09 ↔	Arthrotomie pour ablation de prothèse, autre site spécifié	81.99.4F ↔	Opération chirurgicale ouverte de cartilage articulaire, articulation métatarso-phalangienne
80.19.00 ↔	Autre arthrotomie, autre site spécifié, SAP	81.99.4G ↔	Opération chirurgicale ouverte de cartilage articulaire, orteil
80.19.90 ↔	Arthrotomie arthroscopique d'autre site spécifié, lavage articulaire avec drainage	81.99.50 ↔	Arthrorise et fixation temporaire d'une articulation, SAP
80.19.91 ↔	Arthrotomie arthroscopique d'autre site spécifié, ablation de souris articulaire	81.99.59 ↔	Arthrorise et fixation temporaire d'une articulation, autre
80.19.92 ↔	Arthrotomie arthroscopique d'autre site spécifié, insertion ou enlèvement de réservoir médicamenteux	81.99.5C ↔	Arthrorise et fixation temporaire d'une articulation, articulation talo-crurale
80.19.93 ↔	Arthrotomie d'autre site spécifié, lavage articulaire avec drainage	81.99.5D ↔	Arthrorise et fixation temporaire d'une articulation, articulation sous-talaire
80.19.94 ↔	Arthrotomie d'autre site spécifié, ablation de souris articulaire	81.99.80 ↔	Autres opérations arthroscopiques d'articulations, SAP
80.19.99 ↔	Autre arthrotomie, autre site spécifié, autre	81.99.89 ↔	Autre opération arthroscopique d'articulation, autre
80.89.00 ↔	Autre excision ou destruction locale de lésion articulaire, autre site spécifié, SAP	81.99.90 ↔	Autres opérations chirurgicales ouvertes d'articulation et de cartilage articulaire, SAP
80.89.20 ↔	Excision ou destruction locale de lésion de l'articulation sacro-iliaque sous arthroscopie	81.99.99 ↔	Autres opérations d'articulations, autre
81.96.80 ↔	Autre réparation d'articulation, autre site spécifié, SAP	81.9A.1J ↔	Greffe de cartilage et implantation de tissu cultivé in vitro, autres articulations, par arthroscopie
81.96.81 ↔	Autre réparation d'articulation, autre site spécifié, refixation d'un fragment ostéochondral sous arthroscopie	81.9A.2J ↔	Greffe de cartilage et implantation de tissu cultivé in vitro, autres articulations, par chirurgie ouverte
81.96.82 ↔	Autre réparation d'articulation, autre site spécifié, refixation chirurgicale ouverte d'un fragment ostéochondral	83.92 ↔	Insertion ou remplacement de stimulateur de muscle squelettique
81.96.89 ↔	Autre réparation d'articulation, autre site spécifié, autre	84.54 ↔	Implantation d'autre dispositif interne d'allongement de membres
81.96.8A ↔	Autre réparation d'articulation, autre site spécifié, incision de l'os sous-chondral sous arthroscopie	84.92 ↔	Séparation de jumeaux siamois égaux
81.96.8B ↔	Autre réparation d'articulation, autre site spécifié, incision chirurgicale ouverte de l'os sous-chondral	84.93 ↔	Séparation de jumeaux siamois inégaux
81.96.8C ↔	Autre réparation d'articulation, autre site spécifié, incision de l'os sous-chondral avec insertion d'implant acellulaire sous arthroscopie	86.2A.21 †↔	Débridement chirurgical, étendue modéréé, à la tête
81.96.8D ↔	Autre réparation d'articulation, autre site spécifié, incision de l'os sous-chondral avec insertion d'implant acellulaire, par chirurgie ouverte	86.2A.26 †↔	Débridement chirurgical, étendue modéréé, à la main
81.96.92 ↔	Autre intervention de réparation et de plastie articulaire, refixation dans l'appareil capsulo-ligamentaire d'autres articulations	86.2A.2D †↔	Débridement chirurgical, étendue modéréé, au pied
		86.2A.2E †↔	Débridement chirurgical, étendue modéréé, autre site
		86.6B.21 ↔	Greffe autologue de peau d'épaisseur partielle, étendue, à la tête
		86.6B.22 ↔	Greffe autologue de peau d'épaisseur partielle, étendue, au cou
		86.6B.23 ↔	Greffe autologue de peau d'épaisseur partielle, étendue, à l'épaule et à l'aisselle
		86.6B.24 ↔	Greffe autologue de peau d'épaisseur partielle, étendue, au bras et au coude

86.6B.25 ↔	Grefe autologue de peau d'épaisseur partielle, étendue, à l'avant-bras	86.88.13 ↔	Pose ou remplacement chirurgical de système de thérapie par pression négative avec anesthésie régionale ou générale, à l'abdomen ouvert
86.6B.27 ↔	Grefe autologue de peau d'épaisseur partielle, étendue, à la paroi thoracique et au dos	86.88.14 ↔	Pose ou remplacement chirurgical de système de thérapie par pression négative avec anesthésie régionale ou générale, endorectale
86.6B.28 ↔	Grefe autologue de peau d'épaisseur partielle, étendue, à l'abdomen et à l'aîne	86.88.15 ↔	Pose ou remplacement chirurgical de système de thérapie par pression négative avec anesthésie régionale ou générale, au tissu cutané et sous-cutané
86.6B.2A ↔	Grefe autologue de peau d'épaisseur partielle, étendue, aux fesses	86.88.16 ↔	Pose ou remplacement de système de thérapie par pression négative avec anesthésie régionale ou générale, autre site
86.6B.2B ↔	Grefe autologue de peau d'épaisseur partielle, étendue, à la cuisse et au genou	86.88.17 ↔	Pose ou remplacement chirurgical d'un système de thérapie par pression négative avec anesthésie régionale ou générale, à portée profonde, dos (cervical à sacré)
86.6B.2C ↔	Grefe autologue de peau d'épaisseur partielle, étendue, à la jambe	86.88.18 ↔	Pose ou remplacement chirurgical d'un système de thérapie par pression négative avec anesthésie régionale ou générale, à portée profonde, bassin, vulve, périnée
86.6B.2D ↔	Grefe autologue de peau d'épaisseur partielle, étendue, au pied		
86.88.11 ↔	Pose ou remplacement chirurgical de système de thérapie par pression négative avec anesthésie régionale ou générale, à portée profonde, aux os et articulations des extrémités		
86.88.12 ↔	Pose ou remplacement chirurgical de système de thérapie par pression négative avec anesthésie régionale ou générale, à portée profonde, au thorax, au médiastin et au sternum		

ADRG I29**Interventions complexes sur l'omoplate, la clavicule, les côtes ou l'épaule**

Au moins une procédure dans le tableau I29-2

DRG I29A**Interventions complexes sur l'omoplate, la clavicule, les côtes ou l'épaule avec intervention particulière**

Au moins une procédure dans le tableau I29-3

DRG I29B**Interventions complexes sur l'omoplate, la clavicule, les côtes ou l'épaule avec réparation ou diagnostic particulier**

Au moins une procédure dans le tableau I29-4 ou diagnostic dans le tableau I29-1

DRG I29C**Interventions complexes sur l'omoplate, la clavicule, les côtes ou l'épaule****Diagnostic I29-1**

C40.0	Tumeur maligne: Omoplate et os longs du membre supérieur	C47.2	Tumeur maligne: Nerfs périphériques du membre inférieur, y compris la hanche
C40.1	Tumeur maligne: Os courts du membre supérieur	C47.5	Tumeur maligne: Nerfs périphériques du pelvis
C40.2	Tumeur maligne: Os longs du membre inférieur	C47.6	Tumeur maligne: Nerfs périphériques du tronc, sans précision
C40.3	Tumeur maligne: Os courts du membre inférieur		
C40.8	Tumeur maligne: Lésion à localisations contiguës des os et du cartilage articulaire des membres	C47.8	Tumeur maligne: Lésion à localisations contiguës des nerfs périphériques et du système nerveux autonome
C40.9	Tumeur maligne: Os et cartilage articulaire d'un membre, sans précision	C47.9	Tumeur maligne: Nerfs périphériques et système nerveux autonome, sans précision
C41.2	Tumeur maligne: Rachis	C49.0	Tumeur maligne: Tissu conjonctif et autres tissus mous de la tête, de la face et du cou
C41.30	Tumeur maligne des os et du cartilage articulaire: côtes	C49.1	Tumeur maligne: Tissu conjonctif et autres tissus mous du membre supérieur, y compris l'épaule
C41.31	Tumeur maligne des os et du cartilage articulaire: sternum	C49.2	Tumeur maligne: Tissu conjonctif et autres tissus mous du membre inférieur, y compris la hanche
C41.32	Tumeur maligne des os et du cartilage articulaire: clavicule	C49.5	Tumeur maligne: Tissu conjonctif et autres tissus mous du pelvis
C41.4	Tumeur maligne: Pelvis	C49.6	Tumeur maligne: Tissu conjonctif et autres tissus mous du tronc, sans précision
C41.8	Tumeur maligne: Lésion à localisations contiguës des os et du cartilage articulaire	C49.8	Tumeur maligne: Lésion à localisations contiguës du tissu conjonctif et des autres tissus mous
C41.9	Tumeur maligne: Os et cartilage articulaire, sans précision	C49.9	Tumeur maligne: Tissu conjonctif et autres tissus mous, sans précision
C45.7	Mésothéliome d'autres sièges	C79.5	Tumeur maligne secondaire des os et de la moelle osseuse
C45.9	Mésothéliome, sans précision		
C47.0	Tumeur maligne: Nerfs périphériques de la tête, de la face et du cou		
C47.1	Tumeur maligne: Nerfs périphériques du membre supérieur, y compris l'épaule		

D48.0	Tumeurs à évolution imprévisible ou inconnue: Os et cartilage articulaire	D48.2	Tumeurs à évolution imprévisible ou inconnue: Nerfs périphériques et du système nerveux autonome
D48.1	Tumeurs à évolution imprévisible ou inconnue: Tissu conjonctif et autres tissus mous		

Procédure I29-2

77.21.10 ↔	Ostéotomie cunéiforme, omoplate	79.39.10 ↔	Réduction ouverte de fracture simple d'omoplate et de clavicule, avec fixation interne
77.21.11 ↔	Ostéotomie cunéiforme, clavicule	79.39.11 ↔	Réduction ouverte de fracture multifragmentaire d'omoplate et de clavicule, avec fixation interne
77.21.20 ↔	Ostéotomie cunéiforme, côte	79.39.12 ↔	Réduction ouverte de fracture costale simple, par fixation interne
77.21.21 ↔	Ostéotomie cunéiforme, sternum	79.39.13 ↔	Réduction ouverte de fracture sternale simple, par fixation interne
77.61.10 ↔	Excision locale et destruction de lésion ou de tissu osseux, clavicule et omoplate	79.39.14 ↔	Réduction ouverte de fracture costale multifragmentaire, par fixation interne
77.61.11 ↔	Excision locale et destruction de lésion ou de tissu osseux, côte	79.39.15 ↔	Réduction ouverte de fracture sternale multifragmentaire, par fixation interne
77.61.12 ↔	Excision locale et destruction de lésion ou de tissu osseux, sternum	79.81.00 ↔	Réduction ouverte de luxation de l'épaule ou de la ceinture scapulaire, SAP
77.61.20 ↔	Débridement, clavicule et omoplate	79.81.10 ↔	Réduction ouverte de luxation de l'articulation huméro-glénodienne
77.81.10 ↔	Autre ostectomie partielle, clavicule et omoplate	79.81.20 ↔	Réduction ouverte de luxation de l'articulation acromio-claviculaire
77.81.11 ↔	Autre ostectomie partielle, côte	79.81.99 ↔	Réduction ouverte de luxation de l'épaule ou de la ceinture scapulaire, autre
77.81.12 ↔	Autre ostectomie partielle, sternum	79.89.10 ↔	Réduction ouverte de luxation de l'articulation sternoclaviculaire
77.91.00 ↔	Ostectomie totale, clavicule, omoplate, côtes et sternum, SAP	80.11.00 ↔	Autre arthrotomie, ceinture scapulaire et épaule, SAP
77.91.10 ↔	Ostectomie totale, omoplate et clavicule	80.11.10 ↔	Arthrotomie arthroscopique de l'articulation glénohumérale, lavage articulaire avec drainage
77.91.99 ↔	Ostectomie totale, clavicule, omoplate, côtes et sternum, autre	80.11.11 ↔	Arthrotomie arthroscopique de l'articulation glénohumérale, ablation de souris articulaire
78.01.09 ↔	Greffe osseuse et transposition osseuse, clavicule et omoplate, autre	80.11.12 ↔	Arthrotomie de l'articulation glénohumérale, lavage articulaire avec drainage
78.01.11 ↔	Greffe osseuse, clavicule et omoplate, fragment à pédicule vascularisé sans anastomoses microvasculaires	80.11.13 ↔	Arthrotomie de l'articulation glénohumérale, ablation de souris articulaire
78.01.13 ↔	Greffe ostéochondrale sur l'omoplate et la clavicule, autogène et allogène	80.11.19 ↔	Autre arthrotomie de l'articulation glénohumérale
78.01.14 ↔	Greffe osseuse, omoplate et clavicule, autogène, os spongieux et lamelles d'os cortico-spongieux	80.11.20 ↔	Arthrotomie arthroscopique de l'articulation acromio-claviculaire, lavage articulaire avec drainage
78.01.15 ↔	Greffe osseuse, omoplate et clavicule, allogène ou xénogène, os spongieux et lamelles d'os cortico-spongieux	80.11.21 ↔	Arthrotomie arthroscopique de l'articulation acromio-claviculaire, ablation de souris articulaire
78.01.18 ↔	Greffe osseuse, omoplate et clavicule, allogène ou xénogène, os long	80.11.22 ↔	Arthrotomie de l'articulation acromio-claviculaire, lavage articulaire avec drainage
78.11.10 ↔	Réduction fermée de fracture, clavicule et omoplate, stabilisée par fixateur externe	80.11.23 ↔	Arthrotomie de l'articulation acromio-claviculaire, ablation de souris articulaire
78.11.11 ↔	Réduction ouverte de fracture, clavicule et omoplate, stabilisée par fixateur externe	80.11.29 ↔	Autre arthrotomie de l'articulation acromio-claviculaire
78.11.12 ↔	Réduction ouverte de fracture multifragmentaire, clavicule et omoplate, stabilisée par fixateur externe	80.11.99 ↔	Autre arthrotomie, ceinture scapulaire et épaule, autre
78.11.20 ↔	Réduction fermée de fracture, côtes et sternum, stabilisée par fixateur externe	80.19.10 ↔	Arthrotomie arthroscopique de l'articulation sternoclaviculaire, lavage articulaire avec drainage
78.11.21 ↔	Réduction ouverte de fracture, côtes et sternum, stabilisée par fixateur externe	80.19.11 ↔	Arthrotomie arthroscopique de l'articulation sternoclaviculaire, ablation de souris articulaire
78.21.00 ↔	Raccourcissement d'os, clavicule et omoplate, SAP	80.19.12 ↔	Arthrotomie arthroscopique de l'articulation sternoclaviculaire, insertion ou enlèvement de réservoir médicamenteux
78.21.10 ↔	Épiphyso-dèse temporaire, clavicule et omoplate	80.19.20 ↔	Arthrotomie de l'articulation sternoclaviculaire, lavage articulaire avec drainage
78.21.11 ↔	Épiphyso-dèse permanente, clavicule et omoplate	80.19.21 ↔	Arthrotomie de l'articulation sternoclaviculaire, ablation de souris articulaire
78.21.12 ↔	Épiphyso-lyse thérapeutique, clavicule et omoplate	80.19.29 ↔	Autre arthrotomie de l'articulation sternoclaviculaire
78.21.99 ↔	Raccourcissement d'os, clavicule et omoplate, autre	80.21 ↔	Arthroscopie, ceinture scapulaire et épaule
78.31 ↔	Allongement d'os, clavicule et omoplate	80.31.20 ↔	Biopsie articulaire de l'épaule sous arthroscopie
78.41.00 ↔	Autres réparations ou opérations plastiques osseuses, clavicule, omoplate, côtes et sternum, SAP	80.31.30 ↔	Biopsie articulaire ouverte de l'épaule
78.41.10 ↔	Autre reconstruction plastique, clavicule et omoplate	80.31.99 ↔	Biopsie d'articulation, ceinture scapulaire et épaule, autre
78.41.20 ↔	Autre reconstruction plastique de côtes et de sternum	80.71.00 ↔	Synovectomie, ceinture scapulaire et épaule, SAP
78.41.99 ↔	Autres réparations ou opérations plastiques osseuses, clavicule, omoplate, côtes et sternum, autre		
79.19.10 ↔	Réduction fermée de fracture avec fixation interne, omoplate et clavicule		
79.29.10 ↔	Réduction ouverte de fracture simple d'omoplate et de clavicule, sans fixation interne		
79.29.11 ↔	Réduction ouverte de fracture multifragmentaire d'omoplate et de clavicule, sans fixation externe		

80.71.10 ↔	Synovectomie, articulation glénohumérale	81.83.29 ↔	Incision chirurgicale ouverte de l'os sous-chondral, articulation acromio-claviculaire
80.71.11 ↔	Synovectomie, articulation acromio-claviculaire	81.83.30 ↔	Incision de l'os sous-chondral avec insertion d'implant acellulaire sous arthroscopie, articulation glénohumérale
80.71.99 ↔	Synovectomie, ceinture scapulaire et épaule, autre	81.83.31 ↔	Incision de l'os sous-chondral avec insertion d'implant acellulaire sous arthroscopie, articulation acromio-claviculaire
80.79.10 ↔	Synovectomie arthroscopique de l'articulation sternoclaviculaire	81.83.35 ↔	Incision chirurgicale ouverte de l'os sous-chondral avec insertion d'implant acellulaire, articulation glénohumérale
80.79.20 ↔	Synovectomie ouverte de l'articulation sternoclaviculaire	81.83.36 ↔	Incision chirurgicale ouverte de l'os sous-chondral avec insertion d'implant acellulaire, articulation acromio-claviculaire
80.89.00 ↔	Autre excision ou destruction locale de lésion articulaire, autre site spécifié, SAP	81.83.40 ↔	Arthroplastie de résection de l'épaule
80.89.10 ↔	Excision ou destruction locale de lésion de l'articulation sternoclaviculaire sous arthroscopie	81.83.51 ↔	Stabilisation de l'articulation acromio-claviculaire par procédé de fixation, sous contrôle arthroscopique
80.89.11 ↔	Débridement de l'articulation sternoclaviculaire	81.83.99 ↔	Autre réparation de l'épaule, autre
80.89.12 ↔	Excision de kyste de l'articulation sternoclaviculaire	81.93.10 ↔	Suture de l'appareil ligamentaire de la clavicle
80.89.19 ↔	Autre excision ou destruction locale de lésion de l'articulation sternoclaviculaire	81.96.10 ↔	Autre réparation d'articulation, articulation sternoclaviculaire, SAP
80.91.10 ↔	Excision arthroscopique, articulation glénohumérale	81.96.11 ↔	Autre réparation d'articulation, articulation sternoclaviculaire, refixation d'un fragment ostéocondral sous arthroscopie
80.91.11 ↔	Autre excision, articulation glénohumérale	81.96.12 ↔	Autre réparation d'articulation, articulation sternoclaviculaire, refixation chirurgicale ouverte d'un fragment ostéocondral
80.91.20 ↔	Excision arthroscopique, articulation acromio-claviculaire	81.96.19 ↔	Autre réparation d'articulation, articulation sternoclaviculaire, autre
80.91.21 ↔	Autre excision, articulation acromio-claviculaire	81.96.1A ↔	Autre réparation d'articulation, articulation sternoclaviculaire, incision de l'os sous-chondral sous arthroscopie
80.99.10 ↔	Excision arthroscopique, articulation sternoclaviculaire	81.96.1B ↔	Autre réparation d'articulation, articulation sternoclaviculaire, incision chirurgicale ouverte de l'os sous-chondral
80.99.11 ↔	Autre excision, articulation sternoclaviculaire	81.96.1C ↔	Autre réparation d'articulation, articulation sternoclaviculaire, incision de l'os sous-chondral avec insertion d'implant acellulaire sous arthroscopie
81.23 ↔	Arthrodèse de l'épaule	81.96.1D ↔	Autre réparation d'articulation, articulation sternoclaviculaire, incision de l'os sous-chondral avec insertion d'implant acellulaire, par chirurgie ouverte
81.82.00 ↔	Réparation et refixation de l'appareil capsulo-ligamentaire de l'épaule, SAP	81.99.11 ↔	Révision arthroscopique d'articulation, articulation glénohumérale
81.82.09 ↔	Réparation et refixation de l'appareil capsulo-ligamentaire de l'épaule, autre	81.99.12 ↔	Révision arthroscopique d'articulation, articulation acromio-claviculaire
81.82.31 ↔	Refixation du bourrelet glénoïdien, par arthroscopie	81.99.13 ↔	Révision arthroscopique d'articulation, articulation sternoclaviculaire
81.82.32 ↔	Élargissement de l'espace sous-acromial, par arthroscopie	81.99.21 ↔	Révision chirurgicale ouverte d'articulation, articulation glénohumérale
81.82.33 ↔	Capsulorrhaphie avec fixation dans la cavité glénoïde, par arthroscopie	81.99.22 ↔	Révision chirurgicale ouverte d'articulation, articulation acromio-claviculaire
81.82.34 ↔	Implantation implant ballonnet comme espaceur à l'épaule, par arthroscopie	81.99.23 ↔	Révision chirurgicale ouverte d'articulation, articulation sternoclaviculaire
81.82.35 ↔	Réparation de la coiffe des rotateurs, par arthroscopie	81.99.31 ↔	Opération arthroscopique de cartilage articulaire, articulation glénohumérale
81.82.41 ↔	Refixation du bourrelet glénoïdien, par chirurgie ouverte	81.99.32 ↔	Opération arthroscopique de cartilage articulaire, articulation acromio-claviculaire
81.82.42 ↔	Plastie du bord antérieur et postérieur de la cavité glénoïde, épaule, par chirurgie ouverte	81.99.33 ↔	Opération arthroscopique de cartilage articulaire, articulation sternoclaviculaire
81.82.43 ↔	Plastie du bord antérieur et postérieur de la capsule glénoïde, épaule, par chirurgie ouverte	81.99.41 ↔	Opération chirurgicale ouverte de cartilage articulaire, articulation glénohumérale
81.82.44 ↔	Acromioplastie avec section du ligament coraco-acromial, par chirurgie ouverte	81.99.42 ↔	Opération chirurgicale ouverte de cartilage articulaire, articulation acromio-claviculaire
81.82.45 ↔	Réparation de la coiffe des rotateurs, par chirurgie ouverte	81.99.43 ↔	Opération chirurgicale ouverte de cartilage articulaire, articulation sternoclaviculaire
81.82.46 ↔	Réparation de la coiffe des rotateurs, transfert du tendon du grand dorsal	81.99.51 ↔	Arthrorise et fixation temporaire d'une articulation, articulation glénohumérale
81.82.47 ↔	Réparation de la coiffe des rotateurs, transfert du tendon du grand pectoral	81.99.52 ↔	Arthrorise et fixation temporaire d'une articulation, articulation acromio-claviculaire
81.83.00 ↔	Autre réparation de l'épaule, SAP	81.99.53 ↔	Arthrorise et fixation temporaire d'une articulation, articulation sternoclaviculaire
81.83.10 ↔	Refixation d'un fragment ostéocondral sous arthroscopie, articulation glénohumérale		
81.83.11 ↔	Refixation chirurgicale ouverte d'un fragment ostéocondral, articulation glénohumérale		
81.83.12 ↔	Refixation d'un fragment ostéocondral sous arthroscopie, articulation acromio-claviculaire		
81.83.13 ↔	Refixation chirurgicale ouverte d'un fragment ostéocondral, articulation acromio-claviculaire		
81.83.22 ↔	Lissage arthroscopique du cartilage, articulation glénohumérale		
81.83.23 ↔	Lissage chirurgical ouvert du cartilage, articulation glénohumérale		
81.83.26 ↔	Incision de l'os sous-chondral sous arthroscopie, articulation glénohumérale		
81.83.27 ↔	Incision chirurgicale ouverte de l'os sous-chondral, articulation glénohumérale		
81.83.28 ↔	Incision de l'os sous-chondral sous arthroscopie, articulation acromio-claviculaire		

81.99.91 ↔	Autre opération chirurgicale ouverte d'articulation et de cartilage articulaire, articulation glénohumérale	83.45.12 ↔	Autre myectomie, bras et coude
81.99.92 ↔	Autre opération chirurgicale ouverte d'articulation et de cartilage articulaire, articulation acromio-claviculaire	83.49.10 ↔	Excision de gaine tendineuse, tête et cou
81.99.93 ↔	Autre opération chirurgicale ouverte d'articulation et de cartilage articulaire, articulation sternoclaviculaire	83.49.11 ↔	Excision de gaine tendineuse, épaule et aisselle
81.9A.11 ↔	Greffe de cartilage et implantation de tissu cultivé in vitro, articulation glénohumérale, par arthroscopie	83.49.12 ↔	Excision de gaine tendineuse, bras et coude
81.9A.12 ↔	Greffe de cartilage et implantation de tissu cultivé in vitro, articulation acromio-claviculaire, par arthroscopie	83.49.20 ↔	Résection compartimentale, tête et cou
81.9A.13 ↔	Greffe de cartilage et implantation de tissu cultivé in vitro, articulation sternoclaviculaire, par arthroscopie	83.49.21 ↔	Résection compartimentale, épaule et aisselle
81.9A.21 ↔	Greffe de cartilage et implantation de tissu cultivé in vitro, articulation glénohumérale, par chirurgie ouverte	83.49.22 ↔	Résection compartimentale, bras et coude
81.9A.22 ↔	Greffe de cartilage et implantation de tissu cultivé in vitro, articulation acromio-claviculaire, par chirurgie ouverte	83.49.30 ↔	Autre excision de tissu mou, tête et cou
81.9A.23 ↔	Greffe de cartilage et implantation de tissu cultivé in vitro, articulation sternoclaviculaire, par chirurgie ouverte	83.49.31 ↔	Autre excision de tissu mou, épaule et aisselle
83.02.10 ↔	Myotomie, tête et cou	83.49.32 ↔	Autre excision de tissu mou, bras et coude
83.02.11 ↔	Myotomie, épaule et aisselle	83.5X.10 ↔	Bursectomie, tête et cou
83.02.12 ↔	Myotomie, bras et coude	83.5X.11 ↔	Bursectomie, épaule et aisselle
83.03.10 ↔	Bursotomie, tête et cou	83.5X.12 ↔	Bursectomie, bras et coude
83.03.11 ↔	Bursotomie, épaule et aisselle	83.61.10 ↔	Suture de gaine tendineuse, tête et cou
83.03.12 ↔	Bursotomie, bras et coude	83.61.11 ↔	Suture de gaine tendineuse, épaule et aisselle
83.09.10 ↔	Extraction de corps étranger de muscle, de tendon ou de fascia, tête et cou	83.61.12 ↔	Suture de gaine tendineuse, bras et coude
83.09.11 ↔	Extraction de corps étranger de muscle, de tendon ou de fascia, épaule et aisselle	83.62.10 ↔	Suture différée de tendon, tête et cou
83.09.12 ↔	Extraction de corps étranger de muscle, de tendon ou de fascia, bras et coude	83.62.11 ↔	Suture différée de tendon, épaule et aisselle
83.13.10 ↔	Incision de tendon, tête et cou	83.62.12 ↔	Suture différée de tendon, bras et coude
83.13.11 ↔	Incision de tendon, épaule et aisselle	83.64.10 ↔	Autre suture de tendon, tête et cou
83.13.12 ↔	Incision de tendon, bras et coude	83.64.11 ↔	Autre suture de tendon, épaule et aisselle
83.13.20 ↔	Section de tendon, tête et cou	83.64.12 ↔	Autre suture de tendon, bras et coude
83.13.21 ↔	Section de tendon, épaule et aisselle	83.65.10 ↔	Autre suture de muscle ou de fascia, tête et cou
83.13.22 ↔	Section de tendon, bras et coude	83.65.11 ↔	Autre suture de muscle ou de fascia, épaule et aisselle
83.14.10 ↔	Fasciotomie ou aponévrotomie, tête et cou	83.65.12 ↔	Autre suture de muscle ou de fascia, bras et coude
83.14.11 ↔	Fasciotomie ou aponévrotomie, épaule et aisselle	83.71.10 ↔	Avancement de tendon, tête et cou
83.14.12 ↔	Fasciotomie ou aponévrotomie, bras et coude	83.71.11 ↔	Avancement de tendon, épaule et aisselle
83.19.10 ↔	Section de muscle, tête et cou	83.71.12 ↔	Avancement de tendon, bras et coude
83.19.11 ↔	Section de muscle, épaule et aisselle	83.72.10 ↔	Recul de tendon, tête et cou
83.19.12 ↔	Section de muscle, bras et coude	83.72.11 ↔	Recul de tendon, épaule et aisselle
83.19.20 ↔	Désinsertion de muscle, de tendon et de fascia, tête et cou	83.72.12 ↔	Recul de tendon, bras et coude
83.19.21 ↔	Désinsertion de muscle, de tendon et de fascia, épaule et aisselle	83.73.10 ↔	Rattachement de tendon, tête et cou
83.19.22 ↔	Désinsertion de muscle, de tendon et de fascia, bras et coude	83.73.11 ↔	Rattachement de tendon, épaule et aisselle
83.31.10 ↔	Excision de lésion de gaine tendineuse, tête et cou	83.73.12 ↔	Rattachement de tendon, bras et coude
83.31.11 ↔	Excision de lésion de gaine tendineuse, épaule et aisselle	83.74.10 ↔	Rattachement de muscle, tête et cou
83.31.12 ↔	Excision de lésion de gaine tendineuse, bras et coude	83.74.11 ↔	Rattachement de muscle, épaule et aisselle
83.32.10 ↔	Excision de lésion de muscle, tête et cou	83.74.12 ↔	Rattachement de muscle, bras et coude
83.32.11 ↔	Excision de lésion de muscle, épaule et bras	83.76.10 ↔	Autre transposition de tendon, tête et cou
83.39.10 ↔	Excision de lésion d'un tendon, tête et cou	83.76.11 ↔	Autre transposition de tendon, épaule et aisselle
83.39.11 ↔	Excision de lésion de tendon, épaule et bras	83.76.12 ↔	Autre transposition de tendon, bras et coude
83.39.20 ↔	Excision de lésion de fascia, tête et cou	83.77.10 ↔	Transposition ou transplantation de muscle, tête et cou
83.39.21 ↔	Excision de lésion de fascia, épaule et bras	83.77.11 ↔	Transposition ou transplantation de muscle, épaule et aisselle
83.42.10 ↔	Autre ténectomie, tête et cou	83.77.12 ↔	Transposition ou transplantation de muscle, bras et coude
83.42.11 ↔	Autre ténectomie, épaule et aisselle	83.78.10 ↔	Transfert de tendon, tête et cou
83.42.12 ↔	Autre ténectomie, bras et coude	83.78.11 ↔	Transfert de tendon, épaule et aisselle
83.44.10 ↔	Autre fasciectomie, tête et cou	83.78.12 ↔	Transfert de tendon, bras et coude
83.44.11 ↔	Autre fasciectomie, épaule et aisselle	83.81.10 ↔	Greffe de tendon, tête et cou
83.44.12 ↔	Autre fasciectomie, bras et coude	83.81.11 ↔	Greffe de tendon, épaule et aisselle
83.45.10 ↔	Autre myectomie, tête et cou	83.81.12 ↔	Greffe de tendon, bras et coude
83.45.11 ↔	Autre myectomie, épaule et aisselle	83.82.10 ↔	Greffe de fascia, tête et cou
		83.82.11 ↔	Greffe de fascia, épaule et aisselle
		83.82.12 ↔	Greffe de fascia, bras et coude
		83.82.20 ↔	Greffe de lambeau musculaire ou fascial local, tête et cou
		83.82.21 ↔	Greffe de lambeau musculaire ou fascial local, épaule et aisselle
		83.82.22 ↔	Greffe de lambeau musculaire ou fascial local, bras et coude
		83.82.30 ↔	Greffe de lambeau ostéomyocutané ou ostéofasciocutané, tête et cou
		83.82.31 ↔	Greffe de lambeau ostéomyocutané ou ostéofasciocutané, épaule et aisselle
		83.82.32 ↔	Greffe de lambeau ostéomyocutané ou ostéofasciocutané, bras et coude
		83.85.10 ↔	Rallongement de muscle ou de tendon, tête et cou
		83.85.11 ↔	Rallongement de muscle ou de tendon, épaule et aisselle

- 83.85.12 ↔ Rallongement de muscle ou de tendon, bras et coude
 83.85.20 ↔ Raccourcissement de muscle ou de tendon, tête et coude
 83.85.21 ↔ Raccourcissement de muscle ou de tendon, épaule et aisselle
 83.85.22 ↔ Raccourcissement de muscle ou de tendon, bras et coude
 83.87.10 ↔ Plastie musculaire, tête et cou
 83.87.11 ↔ Plastie musculaire, épaule et aisselle
 83.87.12 ↔ Plastie musculaire, bras et coude
 83.88.10 ↔ Plastie d'augmentation de tendon, tête et cou
 83.88.11 ↔ Plastie d'augmentation de tendon, épaule et aisselle
 83.88.12 ↔ Plastie d'augmentation de tendon, bras et coude
 83.88.20 ↔ Plastie de remplacement de tendon, tête et cou
 83.88.21 ↔ Plastie de remplacement de tendon, épaule et aisselle
 83.88.22 ↔ Plastie de remplacement de tendon, bras et coude
 83.88.30 ↔ Constitution de matériel de greffe, tête et cou
 83.88.31 ↔ Constitution de matériel de greffe, épaule et aisselle
 83.88.32 ↔ Constitution de matériel de greffe, bras et coude
 83.88.40 ↔ Ténodèse, tête et cou
 83.88.41 ↔ Ténodèse, épaule et aisselle
 83.88.42 ↔ Ténodèse, bras et coude
 83.88.90 ↔ Autres opérations plastiques de tendon, tête et cou
 83.88.91 ↔ Autres opérations plastiques de tendon, épaule et aisselle
 83.88.92 ↔ Autres opérations plastiques de tendon, bras et coude
 83.89.10 ↔ Allongement, raccourcissement et doublement de fascia, tête et cou
 83.89.11 ↔ Allongement, raccourcissement et doublement de fascia, épaule et aisselle
 83.89.12 ↔ Allongement, raccourcissement et doublement de fascia, bras et coude
 83.89.20 ↔ Recouvrement de défaut de fascia, tête et cou
 83.89.21 ↔ Recouvrement de défaut de fascia, épaule et aisselle
 83.89.22 ↔ Recouvrement de défaut de fascia, bras et coude
 83.89.90 ↔ Autres opérations plastiques de fascia, tête et cou
 83.89.91 ↔ Autres opérations plastiques de fascia, épaule et aisselle
 83.89.92 ↔ Autres opérations plastiques de fascia, bras et coude
 83.91.10 ↔ Lyse d'adhérences de muscle, tendon, fascia et bourse, tête et cou
 83.91.11 ↔ Lyse d'adhérences de muscle, tendon, fascia et bourse, épaule et aisselle
 83.91.12 ↔ Lyse d'adhérences de muscle, tendon, fascia et bourse, bras et coude
 83.99.10 ↔ Autres opérations de tendon, tête et cou
 83.99.11 ↔ Autres opérations de tendon, épaule et aisselle
 83.99.12 ↔ Autres opérations de tendon, bras et coude
 83.99.20 ↔ Autres opérations de muscle, fascia et bourse, tête et cou
 83.99.21 ↔ Autres opérations de muscle, fascia et bourse, épaule et aisselle
 83.99.22 ↔ Autres opérations de muscle, fascia et bourse, bras et coude

Procédure I29-3

- 81.82.35 ↔ Réparation de la coiffe des rotateurs, par arthroscopie
 81.82.45 ↔ Réparation de la coiffe des rotateurs, par chirurgie ouverte
 81.83.30 ↔ Incision de l'os sous-chondral avec insertion d'implant acellulaire sous arthroscopie, articulation glénohumérale
 81.83.31 ↔ Incision de l'os sous-chondral avec insertion d'implant acellulaire sous arthroscopie, articulation acromio-claviculaire
 81.83.35 ↔ Incision chirurgicale ouverte de l'os sous-chondral avec insertion d'implant acellulaire, articulation glénohumérale
 81.83.36 ↔ Incision chirurgicale ouverte de l'os sous-chondral avec insertion d'implant acellulaire, articulation acromio-claviculaire
 83.81.11 ↔ Greffe de tendon, épaule et aisselle

Procédure I29-4

- 78.01.11 ↔ Greffe osseuse, clavicule et omoplate, fragment à pédicule vascularisé sans anastomoses microvasculaires
 78.01.13 ↔ Greffe ostéochondrale sur l'omoplate et la clavicule, autogène et allogène
 78.01.14 ↔ Greffe osseuse, omoplate et clavicule, autogène, os spongieux et lamelles d'os cortico-spongieux
 78.01.15 ↔ Greffe osseuse, omoplate et clavicule, allogène ou xénogène, os spongieux et lamelles d'os cortico-spongieux
 78.01.18 ↔ Greffe osseuse, omoplate et clavicule, allogène ou xénogène, os long
 81.23 ↔ Arthrodèse de l'épaule
 81.82.09 ↔ Réparation et refixation de l'appareil capsulo-ligamentaire de l'épaule, autre
 81.82.31 ↔ Refixation du bourrelet glénoïdien, par arthroscopie
 81.82.33 ↔ Capsulorrhaphie avec fixation dans la cavité glénoïde, par arthroscopie
 81.82.34 ↔ Implantation implant ballonnet comme espaceur à l'épaule, par arthroscopie
 81.82.41 ↔ Refixation du bourrelet glénoïdien, par chirurgie ouverte
 81.82.42 ↔ Plastie du bord antérieur et postérieur de la cavité glénoïde, épaule, par chirurgie ouverte
 81.82.43 ↔ Plastie du bord antérieur et postérieur de la capsule glénoïde, épaule, par chirurgie ouverte
 81.82.46 ↔ Réparation de la coiffe des rotateurs, transfert du tendon du grand dorsal
 81.82.47 ↔ Réparation de la coiffe des rotateurs, transfert du tendon du grand pectoral
 83.71.10 ↔ Avancement de tendon, tête et cou
 83.71.11 ↔ Avancement de tendon, épaule et aisselle
 83.71.12 ↔ Avancement de tendon, bras et coude
 83.76.10 ↔ Autre transposition de tendon, tête et cou
 83.76.11 ↔ Autre transposition de tendon, épaule et aisselle
 83.76.12 ↔ Autre transposition de tendon, bras et coude
 83.78.10 ↔ Transfert de tendon, tête et cou
 83.78.11 ↔ Transfert de tendon, épaule et aisselle
 83.78.12 ↔ Transfert de tendon, bras et coude
 83.81.10 ↔ Greffe de tendon, tête et cou
 83.81.12 ↔ Greffe de tendon, bras et coude
 83.82.10 ↔ Greffe de fascia, tête et cou
 83.82.11 ↔ Greffe de fascia, épaule et aisselle
 83.82.12 ↔ Greffe de fascia, bras et coude
 83.82.20 ↔ Greffe de lambeau musculaire ou fascial local, tête et cou
 83.82.21 ↔ Greffe de lambeau musculaire ou fascial local, épaule et aisselle

- 83.82.22 ↔ Greffe de lambeau musculaire ou fascial local, bras et coude
 83.82.30 ↔ Greffe de lambeau ostéomyocutané ou ostéofasciocutané, tête et cou
 83.82.31 ↔ Greffe de lambeau ostéomyocutané ou ostéofasciocutané, épaule et aisselle
 83.82.32 ↔ Greffe de lambeau ostéomyocutané ou ostéofasciocutané, bras et coude

ADRG I30**Interventions complexes sur l'articulation du genou**

Procédure dans le tableau I30-1 et au moins une procédure dans le tableau I30-2 ou procédure dans le tableau I30-3

DRG I30A**Interventions complexes sur l'articulation du genou avec intervention coûteuse ou intervention en plusieurs temps**

Procédure dans le tableau I30-4 ou au moins deux traitements, qui sont séparés au moins d'un jour dans dans [au moins deux procédures dans le tableau I30-1]

DRG I30B**Interventions complexes sur l'articulation du genou, âge < 18 ans**

Âge < 18 ans

DRG I30C**Interventions complexes sur l'articulation du genou, âge > 17 ans****Procédure I30-1**

- | | |
|--|---|
| 77.16.10 ↔ Autre incision osseuse sans section, rotule, exploration et forage de l'os | 80.16.20 ↔ Arthrotomie du genou, lavage articulaire avec drainage |
| 77.16.11 ↔ Autre incision osseuse sans section, rotule, extraction de corps étranger | 80.16.21 ↔ Arthrotomie du genou, ablation de souris articulaire |
| 77.16.12 ↔ Autre incision osseuse sans section, rotule, insertion et enlèvement de réservoir médicamenteux | 80.16.99 ↔ Autre arthrotomie, genou, autre |
| 77.16.13 ↔ Autre incision osseuse sans section, rotule, drainage | 80.46.10 ↔ Section de capsule articulaire, de ligament ou de cartilage, articulation du genou |
| 77.66.20 ↔ Débridement, rotule | 80.46.20 ↔ Section de capsule articulaire, de ligament ou de cartilage, articulation tibio-péronière supérieure |
| 77.66.99 ↔ Excision locale et destruction de lésion ou de tissu osseux, rotule, autre | 80.46.99 ↔ Section de capsule articulaire, de ligament ou de cartilage, genou, autre |
| 77.67.10 ↔ Excision locale et destruction de lésion ou de tissu osseux, tibia | 80.6X.00 ↔ Ménissectomie du genou, SAP |
| 77.67.11 ↔ Excision locale et destruction de lésion ou de tissu osseux, péroné | 80.6X.10 ↔ Ménissectomie du genou, sous arthroscopie, partielle |
| 77.67.20 ↔ Débridement, tibia | 80.6X.11 ↔ Ménissectomie du genou, sous arthroscopie, totale |
| 77.67.21 ↔ Débridement, péroné | 80.6X.20 ↔ Ménissectomie du genou, chirurgicale ouverte, partielle |
| 77.67.99 ↔ Excision locale et destruction de lésion ou de tissu osseux, tibia et péroné, autre | 80.6X.21 ↔ Ménissectomie du genou, chirurgicale ouverte, totale |
| 77.86 ↔ Autre ostectomie partielle, rotule | 80.6X.99 ↔ Ménissectomie du genou, autre |
| 77.96 ↔ Ostectomie totale, rotule | 80.76.00 ↔ Synovectomie, genou, SAP |
| 78.56.00 ↔ Fixation interne de l'os sans réduction de fracture, rotule, SAP | 80.76.10 ↔ Synovectomie arthroscopique du genou |
| 78.56.10 ↔ Révision sans remplacement de matériel d'ostéosynthèse, rotule | 80.76.11 ↔ Synovectomie arthroscopique de l'articulation tibio-péronière supérieure |
| 78.56.99 ↔ Fixation interne de l'os sans réduction de fracture, rotule, autre | 80.76.20 ↔ Synovectomie ouverte du genou |
| 78.96 ↔ Insertion de stimulateur de croissance osseuse, rotule | 80.76.21 ↔ Synovectomie ouverte de l'articulation tibio-péronière supérieure |
| 79.59.10 ↔ Réduction ouverte de décollement épiphysaire de la rotule | 80.76.99 ↔ Synovectomie, genou, autre |
| 79.86.00 ↔ Réduction ouverte de luxation du genou, SAP | 80.86.00 ↔ Autre excision ou destruction locale de lésion articulaire, genou, SAP |
| 79.86.10 ↔ Réduction ouverte de luxation de l'articulation tibio-péronière proximale | 80.86.10 ↔ Excision ou destruction locale de lésion articulaire du genou sous arthroscopie |
| 79.86.19 ↔ Réduction ouverte de luxation de l'articulation du genou | 80.86.11 ↔ Débridement de l'articulation du genou |
| 79.86.99 ↔ Réduction ouverte de luxation du genou, autre | 80.86.12 ↔ Excision de kyste de l'articulation du genou |
| 80.16.00 ↔ Autre arthrotomie, genou, SAP | 80.86.13 ↔ Excision de kyste méniscal de l'articulation du genou |
| 80.16.10 ↔ Arthrotomie arthroscopique du genou, lavage articulaire avec drainage | 80.86.99 ↔ Autre excision ou destruction locale de lésion articulaire, genou, autre |
| 80.16.11 ↔ Arthrotomie arthroscopique du genou, ablation de souris articulaire | 81.47.10 ↔ Refixation d'un fragment ostéochondral, genou |
| 80.16.12 ↔ Arthrotomie arthroscopique du genou, insertion ou enlèvement de réservoir médicamenteux | 81.47.11 ↔ Refixation d'un fragment ostéochondral sous arthroscopie, genou |
| | 81.47.12 ↔ Plastie d'os spongieux sous-chondral, genou |
| | 81.47.13 ↔ Plastie d'os spongieux sous-chondral sous arthroscopie, genou |
| | 81.47.14 ↔ Refixation chirurgicale ouverte du ménisque, genou |
| | 81.47.15 ↔ Refixation arthroscopique du ménisque, genou |

81.47.19 ↔	Refixation osseuse chirurgicale ouverte de ligament croisé, genou	81.95.18 ↔	Suture de l'appareil capsulo-ligamentaire dorsal, par chirurgie ouverte
81.47.20 ↔	Refixation osseuse arthroscopique de ligament croisé, genou	81.99.1A ↔	Révision arthroscopique d'articulation, genou
81.47.23 ↔	Incision de l'os sous-chondral, genou, chirurgie ouverte	81.99.1B ↔	Révision arthroscopique d'articulation, articulation tibio-péronière supérieure
81.47.24 ↔	Incision de l'os sous-chondral sous arthroscopie, genou	81.99.2A ↔	Révision chirurgicale ouverte d'articulation, genou
81.47.25 ↔	Incision de l'os sous-chondral avec insertion d'implant acellulaire sous arthroscopie, genou	81.99.2B ↔	Révision chirurgicale ouverte d'articulation, articulation tibio-péronière supérieure
81.47.27 ↔	Arthroplastie de résection du genou	81.99.3A ↔	Opération arthroscopique de cartilage articulaire et de ménisque, genou
81.47.28 ↔	Incision chirurgicale ouverte de l'os sous-chondral avec insertion d'implant acellulaire, genou	81.99.3B ↔	Opération arthroscopique de cartilage articulaire, articulation tibio-péronière supérieure
81.47.30 ↔	Autre refixation et suture de l'appareil capsulo-ligamentaire du genou	81.99.4A ↔	Opération chirurgicale ouverte de cartilage articulaire et de ménisque, genou
81.47.31 ↔	Autre ligamentoplastie chirurgicale ouverte du genou	81.99.4B ↔	Opération chirurgicale ouverte de cartilage articulaire, articulation tibio-péronière supérieure
81.47.40 ↔	Autre réparation du genou, de la rotule et de ses structures de maintien	81.99.5A ↔	Arthrorise et fixation temporaire d'une articulation, genou
81.55 ↔	Révision sans remplacement d'une endoprothèse de genou	81.99.5B ↔	Arthrorise et fixation temporaire d'une articulation, articulation tibio-péronière supérieure
81.95.10 ↔	Suture du ligament croisé antérieur, sous arthroscopie	81.99.82 ↔	Autre opération arthroscopique d'articulation, genou
81.95.11 ↔	Suture du ligament croisé antérieur, par chirurgie ouverte	81.99.9A ↔	Autre opération chirurgicale ouverte d'articulation et de cartilage articulaire, articulation tibio-péronière supérieure
81.95.12 ↔	Suture du ligament croisé postérieur, sous arthroscopie	81.9A.1C ↔	Greffe de cartilage et implantation de tissu cultivé in vitro, articulation du genou, par arthroscopie
81.95.13 ↔	Suture du ligament croisé postérieur, par chirurgie ouverte	81.9A.2C ↔	Greffe de cartilage et implantation de tissu cultivé in vitro, articulation du genou, par chirurgie ouverte
81.95.14 ↔	Suture arthroscopique de l'appareil capsulo-ligamentaire interne avec implication méniscale	81.9A.5C ↔	Greffe de cartilage par transfert ostéo-articulaire [système OATS], plastie en mosaïque, articulation du genou, par arthroscopie
81.95.15 ↔	Suture chirurgicale ouverte de l'appareil capsulo-ligamentaire interne avec implication méniscale	81.9A.6C ↔	Greffe de cartilage par transfert ostéo-articulaire [système OATS], plastie en mosaïque, articulation du genou, par chirurgie ouverte
81.95.16 ↔	Suture de l'appareil capsulo-ligamentaire externe, sous arthroscopie		
81.95.17 ↔	Suture de l'appareil capsulo-ligamentaire externe, par chirurgie ouverte		

Procédure I30-2

78.16.10 ↔	Réduction fermée de fracture de la rotule, stabilisée par fixateur externe	81.9A.36 †↔	Transplantation de chondrocytes autologues sur matrice, poignet, par arthroscopie
78.16.11 ↔	Réduction ouverte de fracture de la rotule, stabilisée par fixateur externe	81.9A.3A †↔	Transplantation de chondrocytes autologues sur matrice, articulation sacro-iliaque, par arthroscopie
78.16.99 ↔	Application de fixateur externe, rotule (inclus réduction de fracture), autre	81.9A.3B †↔	Transplantation de chondrocytes autologues sur matrice, hanche, par arthroscopie
79.19.30 ↔	Réduction fermée de fracture de la rotule, avec fixation interne	81.9A.3C †↔	Transplantation de chondrocytes autologues sur matrice, articulation du genou, par arthroscopie
79.29.30 ↔	Réduction ouverte de fracture, sans fixation interne, rotule	81.9A.3D †↔	Transplantation de chondrocytes autologues sur matrice, articulation tibio-péronière supérieure, par arthroscopie
79.36.40 ↔	Réduction ouverte de fracture multifragmentaire d'autres parties du tibia, avec fixation interne	81.9A.3E †↔	Transplantation de chondrocytes autologues sur matrice, articulation talo-crurale, par arthroscopie
79.36.50 ↔	Réduction ouverte de fracture simple du péroné proximal, avec fixation interne	81.9A.3F †↔	Transplantation de chondrocytes autologues sur matrice, articulation sous-talaire, par arthroscopie
79.36.51 ↔	Réduction ouverte de fracture multifragmentaire du péroné proximal, avec fixation interne	81.9A.3G †↔	Transplantation de chondrocytes autologues sur matrice, autres articulations tarsiennes et tarsométatarsiennes, par arthroscopie
79.36.99 ↔	Réduction ouverte de fracture de tibia et de péroné, avec fixation interne, autre	81.9A.3H †↔	Transplantation de chondrocytes autologues sur matrice, articulation métatarso-phalangienne, par arthroscopie
79.39.40 ↔	Réduction ouverte de fracture de la rotule, avec fixation interne	81.9A.3I †↔	Transplantation de chondrocytes autologues sur matrice, articulation d'orteil, par arthroscopie
81.9A.31 †↔	Transplantation de chondrocytes autologues sur matrice, articulation glénohumérale, par arthroscopie	81.9A.3J †↔	Transplantation de chondrocytes autologues sur matrice, autres articulations, par arthroscopie
81.9A.32 †↔	Transplantation de chondrocytes autologues sur matrice, articulation acromio-claviculaire, par arthroscopie	81.9A.41 †↔	Transplantation de chondrocytes autologues sur matrice, articulation glénohumérale, par chirurgie ouverte
81.9A.33 †↔	Transplantation de chondrocytes autologues sur matrice, articulation sternoclaviculaire, par arthroscopie		
81.9A.34 †↔	Transplantation de chondrocytes autologues sur matrice, coude, par arthroscopie		

- | | | | |
|-------------|--|-------------|---|
| 81.9A.42 ‡↔ | Transplantation de chondrocytes autologues sur matrice, articulation acromio-claviculaire, par chirurgie ouverte | 81.9A.4E ‡↔ | Transplantation de chondrocytes autologues sur matrice, articulation talo-crurale, par chirurgie ouverte |
| 81.9A.43 ‡↔ | Transplantation de chondrocytes autologues sur matrice, articulation sternoclaviculaire, par chirurgie ouverte | 81.9A.4F ‡↔ | Transplantation de chondrocytes autologues sur matrice, articulation sous-talaire, par chirurgie ouverte |
| 81.9A.44 ‡↔ | Transplantation de chondrocytes autologues sur matrice, coude, par chirurgie ouverte | 81.9A.4G ‡↔ | Transplantation de chondrocytes autologues sur matrice, autres articulations tarsiennes et tarsométatarsiennes, par chirurgie ouverte |
| 81.9A.46 ‡↔ | Transplantation de chondrocytes autologues sur matrice, poignet, par chirurgie ouverte | 81.9A.4H ‡↔ | Transplantation de chondrocytes autologues sur matrice, articulation métatarso-phalangienne, par chirurgie ouverte |
| 81.9A.4A ‡↔ | Transplantation de chondrocytes autologues sur matrice, articulation sacro-iliaque, par chirurgie ouverte | 81.9A.4I ‡↔ | Transplantation de chondrocytes autologues sur matrice, articulation d'orteil, par chirurgie ouverte |
| 81.9A.4B ‡↔ | Transplantation de chondrocytes autologues sur matrice, hanche, par chirurgie ouverte | 81.9A.4J ‡↔ | Transplantation de chondrocytes autologues sur matrice, autres articulations, par chirurgie ouverte |
| 81.9A.4C ‡↔ | Transplantation de chondrocytes autologues sur matrice, articulation du genou, par chirurgie ouverte | | |
| 81.9A.4D ‡↔ | Transplantation de chondrocytes autologues sur matrice, articulation tibio-péronière supérieure, par chirurgie ouverte | | |

Procédure I30-3

- | | | | |
|------------|--|------------|--|
| 78.06.20 ↔ | Grefe osseuse, rotule, fragment à pédicule vascularisé, sans anastomoses microvasculaires | 81.45.11 ↔ | Réparation du ligament croisé postérieur avec tendon rotulien autogène sous arthroscopie |
| 79.36.10 ↔ | Réduction ouverte de fracture simple du tibia proximal, avec fixation interne par agrafes (de Blount) ou fil intermédullaire | 81.45.12 ↔ | Réparation du ligament croisé antérieur avec tendon semi-tendineux et gracilis sous arthroscopie |
| 79.36.11 ↔ | Réduction ouverte de fracture simple du tibia proximal, avec fixation interne par vis | 81.45.13 ↔ | Réparation du ligament croisé postérieur avec tendon semi-tendineux et gracilis sous arthroscopie |
| 79.36.12 ↔ | Réduction ouverte de fracture simple du tibia proximal, avec autre fixation interne | 81.45.14 ↔ | Réparation du ligament croisé antérieur avec remplacement alloplastique et renforcement alloplastique du ligament, par arthroscopie |
| 79.36.13 ↔ | Réduction ouverte de fracture multifragmentaire du tibia proximal, avec fixation interne par agrafes (de Blount) | 81.45.19 ↔ | Autre réparation des ligaments croisés sous arthroscopie |
| 79.36.14 ↔ | Réduction ouverte de fracture multifragmentaire du tibia proximal, avec autre fixation interne | 81.45.20 ↔ | Réparation chirurgicale ouverte du ligament croisé antérieur avec tendon rotulien autogène |
| 81.42 ↔ | Réparation de l'articulation du genou, cinq interventions en un temps [five-in-one] | 81.45.21 ↔ | Réparation chirurgicale ouverte du ligament croisé postérieur avec tendon rotulien autogène |
| 81.43 ↔ | Réparation de la triade malheureuse du genou | 81.45.22 ↔ | Réparation chirurgicale ouverte du ligament croisé antérieur avec tendon semi-tendineux et gracilis |
| 81.44.10 ↔ | Stabilisation de la rotule, incision du rétinacle latéral | 81.45.23 ↔ | Réparation chirurgicale ouverte du ligament croisé postérieur avec tendon semi-tendineux et gracilis |
| 81.44.11 ↔ | Stabilisation de la rotule, incision du rétinacle latéral, avec ligamentoplastie | 81.45.24 ↔ | Réparation du ligament croisé antérieur avec remplacement alloplastique et renforcement alloplastique du ligament, par chirurgie ouverte |
| 81.44.12 ↔ | Stabilisation de la rotule, transfert de l'insertion d'un tendon rotulien | 81.45.29 ↔ | Autre réparation chirurgicale ouverte des ligaments croisés |
| 81.44.13 ↔ | Stabilisation de la rotule, transfert de l'insertion d'un tendon rotulien avec implantation d'un greffon osseux | 81.45.99 ↔ | Autre réparation des ligaments croisés, autre |
| 81.44.14 ↔ | Stabilisation de la rotule par plastie du MPFL [Medial Patello-Femoral Ligament] | 81.47.16 ↔ | Grefe de ménisque, genou |
| 81.44.99 ↔ | Stabilisation de la rotule, autre | 81.47.60 ↔ | Réparation de la trochlée fémorale avec arthrotomie et ostéotomie du fémur distal avec ou sans plastie sous-chondrale d'os spongieux |
| 81.45.10 ↔ | Réparation du ligament croisé antérieur avec tendon rotulien autogène sous arthroscopie | 83.86 ↔ | Plastie du quadriceps |

Procédure I30-4

- 81.47.16 ↔ Grefe de ménisque, genou

ADRG I31

Interventions complexes sur le coude et l'avant-bras

Procédure dans le tableau I31-1

DRG I31A**Interventions complexes sur le coude et l'avant-bras avec intervention bilatérale ou en plusieurs temps ou intervention sur plusieurs localisations ou intervention particulière ou procédé particulier**

Procédure bilatérale dans le tableau I31-1 ou Intervention sur plusieurs localisations ou au moins deux traitements, qui sont séparés au moins d'un jour dans dans [au moins deux procédures dans le tableau I31-1] ou au moins une procédure dans le tableau I31-2

DRG I31B**Interventions complexes sur le coude et l'avant-bras****Procédure I31-1**

77.23 ↔	Ostéotomie cunéiforme, radius et cubitus	79.32.00 ↔	Réduction ouverte de fracture de radius et de cubitus, avec fixation interne, SAP
77.33.00 ↔	Autre section osseuse, radius et cubitus, SAP	79.32.10 ↔	Réduction ouverte de fracture de radius distal, avec fixation interne
77.33.10 ↔	Corticotomie lors de transport de segment radial et cubital	79.32.19 ↔	Réduction ouverte d'autre fracture de radius, avec fixation interne
77.33.11 ↔	Ostéotomie complexe (pluridimensionnelle) (avec correction axiale) du radius et de l'ulna	79.32.29 ↔	Réduction ouverte de fracture du cubitus, avec fixation interne
77.33.20 ↔	Section osseuse du cubitus distal et de la diaphyse cubitale	79.32.99 ↔	Réduction ouverte de fracture de radius et de cubitus, avec fixation interne, autre
77.33.99 ↔	Autre section osseuse, radius et cubitus, autre	79.52.00 ↔	Réduction ouverte de décollement épiphysaire de radius et de cubitus, SAP
77.83 ↔	Autre ostectomie partielle, radius et cubitus	79.52.10 ↔	Réduction ouverte de décollement épiphysaire du radius distal
77.93 ↔	Ostectomie totale, radius et cubitus	79.52.20 ↔	Réduction ouverte d'autre décollement épiphysaire de radius et de cubitus
78.03.11 ↔	Greffe osseuse, radius et cubitus, fragment à pédicule vascularisé sans anastomoses microvasculaires	79.52.99 ↔	Réduction ouverte de décollement épiphysaire de radius et de cubitus, autre
78.03.13 ↔	Greffe ostéochondrale, radius et cubitus, autogène et allogène	79.62 ↔	Débridement de fracture ouverte, radius et cubitus
78.13.10 ↔	Réduction fermée de fracture du radius distal, stabilisée par fixateur externe	79.82 ↔	Réduction ouverte de luxation du coude
78.13.11 ↔	Réduction fermée d'autre fracture du radius, stabilisée par fixateur externe	80.12.00 ↔	Autre arthrotomie, coude, SAP
78.13.12 ↔	Réduction ouverte de fracture du radius distal, stabilisée par fixateur externe	80.12.10 ↔	Arthrotomie arthroscopique du coude, lavage articulaire avec drainage
78.13.13 ↔	Réduction ouverte d'autre fracture du radius, stabilisée par fixateur externe	80.12.11 ↔	Arthrotomie arthroscopique du coude, ablation de souris articulaire
78.13.20 ↔	Réduction fermée de fracture du cubitus, stabilisée par fixateur externe	80.12.12 ↔	Arthrotomie arthroscopique du coude, insertion ou enlèvement de réservoir médicamenteux
78.13.99 ↔	Application de fixateur externe, radius et cubitus (inclus réduction de fracture), autre	80.12.20 ↔	Arthrotomie du coude, lavage articulaire avec drainage
78.23.00 ↔	Raccourcissement d'os, radius et cubitus, SAP	80.12.21 ↔	Arthrotomie du coude, ablation de souris articulaire
78.23.10 ↔	Épiphysiodèse temporaire, radius et cubitus	80.12.99 ↔	Autre arthrotomie, coude, autre
78.23.11 ↔	Épiphysiodèse permanente, radius et cubitus	80.22 ↔	Arthroscopie, coude
78.23.12 ↔	Épiphysiolyse thérapeutique, radius et cubitus	80.32.20 ↔	Biopsie articulaire du coude sous arthroscopie
78.23.99 ↔	Raccourcissement d'os, radius et cubitus, autre	80.32.30 ↔	Biopsie articulaire ouverte du coude
78.43 ↔	Autres réparations ou opérations plastiques osseuses, radius et cubitus	80.32.99 ↔	Biopsie d'articulation, coude, autre
78.53.00 ↔	Fixation interne de l'os sans réduction de fracture, radius et cubitus, SAP	80.42 ↔	Section de capsule articulaire, de ligament ou de cartilage, coude
78.53.10 ↔	Révision sans remplacement de matériel d'ostéosynthèse, radius	80.72.00 ↔	Synovectomie, coude, SAP
78.53.20 ↔	Révision sans remplacement de matériel d'ostéosynthèse, cubitus	80.72.10 ↔	Synovectomie arthroscopique du coude
78.53.99 ↔	Fixation interne de l'os sans réduction de fracture, radius et cubitus, autre	80.72.20 ↔	Synovectomie ouverte du coude
78.93 ↔	Insertion de stimulateur de croissance osseuse, radius et cubitus	80.72.99 ↔	Synovectomie, coude, autre
79.22.00 ↔	Réduction ouverte de fracture de radius et de cubitus, sans fixation interne, SAP	80.82.00 ↔	Autre excision ou destruction locale de lésion articulaire, coude, SAP
79.22.10 ↔	Réduction ouverte de fracture du radius distal, sans fixation interne	80.82.10 ↔	Excision ou destruction locale de lésion articulaire du coude sous arthroscopie
79.22.19 ↔	Réduction ouverte d'autre fracture du radius, sans fixation interne	80.82.11 ↔	Débridement de l'articulation du coude
79.22.20 ↔	Réduction ouverte de fracture du cubitus, sans fixation interne	80.82.12 ↔	Excision de kyste de l'articulation du coude
79.22.99 ↔	Réduction ouverte de fracture de radius et de cubitus, sans fixation interne, autre	80.82.99 ↔	Autre excision ou destruction locale de lésion articulaire, coude, autre
		81.24 ↔	Arthrodèse du coude
		81.85.00 ↔	Autre réparation du coude, SAP
		81.85.10 ↔	Refixation d'un fragment ostéochondral sous arthroscopie, coude
		81.85.11 ↔	Refixation chirurgicale ouverte d'un fragment ostéochondral, coude

81.85.18 ↔	Incision de l'os sous-chondral sous arthroscopie, coude	81.99.34 ↔	Opération arthroscopique de cartilage articulaire, coude
81.85.19 ↔	Incision chirurgicale ouverte de l'os sous-chondral, coude	81.99.44 ↔	Opération chirurgicale ouverte de cartilage articulaire, coude
81.85.20 ↔	Incision de l'os sous-chondral avec insertion d'implant acellulaire sous arthroscopie, coude	81.99.54 ↔	Arthrorise et fixation temporaire d'une articulation, coude
81.85.21 ↔	Arthroplastie de résection du coude	81.99.94 ↔	Autre opération chirurgicale ouverte d'articulation et de cartilage articulaire, coude
81.85.22 ↔	Incision chirurgicale ouverte de l'os sous-chondral avec insertion d'implant acellulaire, coude	81.99.95 ↔	Autre opération chirurgicale ouverte d'articulation et de cartilage articulaire, articulation radio-cubitale supérieure
81.85.31 ↔	Autre réparation du coude, prothèse de la tête radiale	81.9A.14 ↔	Grefe de cartilage et implantation de tissu cultivé in vitro, coude, par arthroscopie
81.85.99 ↔	Autre réparation du coude, autre	81.9A.24 ↔	Grefe de cartilage et implantation de tissu cultivé in vitro, coude, par chirurgie ouverte
81.96.2D ↔	Autre réparation d'articulation, poignet, prothèse de la tête cubitale		
81.99.14 ↔	Révision arthroscopique d'articulation, coude		
81.99.24 ↔	Révision chirurgicale ouverte d'articulation, coude		

Procédure I31-2

00.9A.61 ‡↔	Utilisation d'implants, spécifiques au patient, fabriqués en préopératoire par imagerie tridimensionnelle	77.33.11 ↔	Ostéotomie complexe (pluridimensionnelle) (avec correction axiale) du radius et de l'ulna
00.9A.62 ‡↔	Utilisation d'implants, spécifiques au patient, adaptés en préopératoire par imagerie tridimensionnelle	77.93 ↔	Ostectomie totale, radius et cubitus
00.9A.63 ‡↔	Utilisation peropératoire de guides de navigation (comprend: coupe, forage, le positionnement) de fabrication préopératoire, par imagerie tridimensionnelle, spécifiquement adaptés au patient	78.03.11 ↔	Grefe osseuse, radius et cubitus, fragment à pédicule vascularisé sans anastomoses microvasculaires
00.9A.64 ‡↔	Utilisation d'implants spécifiques au patient, fabriqués en préopératoire par imagerie 3D ainsi que par imprimante 3D	78.03.13 ↔	Grefe ostéocondrale, radius et cubitus, autogène et allogène

ADRG I32

Autres interventions sur le poignet et la main

(Diagnostic principal dans le tableau I32-1 et procédure dans le tableau I32-4) ou au moins une procédure dans le tableau I32-5

DRG I32A

Interventions sur le poignet et la main avec intervention complexe en plusieurs temps, plus d'un jour d'hospitalisation

(Durée de séjour > 1 jour) et (au moins deux traitements, qui sont séparés au moins d'un jour dans dans [au moins deux procédures dans le tableau I32-6] ou au moins une procédure dans le tableau I32-7 ou au moins deux traitements, qui sont séparés au moins d'un jour dans dans [au moins deux procédures dans le tableau I32-8]) et (procédure dans le tableau I32-9 ou Intervention sur plusieurs localisations)

DRG I32B

Interventions sur le poignet et la main avec intervention complexe en plusieurs temps ou remplacement de poignet, plus d'un jour d'hospitalisation

(Durée de séjour > 1 jour) et (au moins deux traitements, qui sont séparés au moins d'un jour dans dans [au moins deux procédures dans le tableau I32-6] ou au moins une procédure dans le tableau I32-7 ou au moins deux traitements, qui sont séparés au moins d'un jour dans dans [au moins deux procédures dans le tableau I32-8])

DRG I32C

Interventions sur le poignet et la main avec intervention complexe ou diagnostic de complication ou intervention sur plusieurs localisations ou âge < 6 ans, plus d'un jour d'hospitalisation

(Durée de séjour > 1 jour) et (Ãge < 6 ans ou au moins une procédure dans le tableau I32-10 ou procédure dans le tableau I32-11 et diagnostic dans le tableau I32-2 ou au moins un diagnostic dans le tableau I32-3 ou Intervention sur plusieurs localisations ou procédure dans le tableau I32-6 et procédure dans le tableau I32-12)

DRG I32D**Interventions sur le poignet et la main, un jour d'hospitalisation**

Durée de séjour > 1 jour

DRG I32E**Interventions sur le poignet et la main, un jour d'hospitalisation****Diagnostic I32-1**

C40.1	Tumeur maligne: Os courts du membre supérieur	M20.0	Déformation de(s) doigt(s)
C47.1	Tumeur maligne: Nerfs périphériques du membre supérieur, y compris l'épaule	M21.84	Autres déformations précisées des membres: Main
C49.1	Tumeur maligne: Tissu conjonctif et autres tissus mous du membre supérieur, y compris l'épaule	M21.94	Déformation acquise d'un membre, sans précision: Main
D16.1	Tumeur bénigne: Os courts du membre supérieur	M24.04	Souris intra-articulaire: Main
D21.1	Tumeur bénigne: Tissu conjonctif et autres tissus mous du membre supérieur, y compris l'épaule	M24.14	Autres atteintes du cartilage articulaire: Main
M00.04	Arthrite et polyarthrite à staphylocoques: Main	M24.34	Luxation et subluxation pathologiques d'une articulation, non classées ailleurs: Main
M00.14	Arthrite et polyarthrite à pneumocoques: Main	M24.44	Luxation et subluxation articulaires récidivantes: Main
M00.24	Autres arthrites et polyarthrites à streptocoques: Main	M24.54	Raideur articulaire par contracture: Main
M00.84	Arthrite et polyarthrite dues à d'autres bactéries précisées: Main	M24.64	Ankylose articulaire: Main
M00.94	Arthrite à bactéries pyogènes, sans précision: Main	M24.84	Autres affections articulaires spécifiques, non classées ailleurs: Main
M02.04	Arthrite après dérivation intestinale: Main	M24.94	Affection articulaire, sans précision: Main
M02.14	Arthrite post-dysentérique: Main	M25.04	Hémarthrose: Main
M02.24	Arthrite post-vaccinale: Main	M25.14	Fistule articulaire: Main
M02.34	Syndrome oculo-urétéro-synovial [Fiessinger-Leroy-Reiter]: Main	M25.24	Hyperlaxité articulaire: Main
M02.84	Autres arthrites réactionnelles: Main	M25.34	Autres instabilités articulaires: Main
M02.94	Arthrite réactionnelle, sans précision: Main	M25.44	Epanchement articulaire: Main
M11.04	Maladie par dépôt d'hydroxyapatite: Main	M25.54	Douleur articulaire: Main
M11.14	Chondrocalcinose familiale: Main	M25.64	Raideur articulaire, non classée ailleurs: Main
M11.24	Autre chondrocalcinose: Main	M25.74	Ostéophyte: Main
M11.84	Autres arthropathies dues à des microcristaux précisés: Main	M25.84	Autres affections articulaires précisées: Main
M11.94	Arthropathie due à des microcristaux, sans précision: Main	M25.94	Affection articulaire, sans précision: Main
M12.14	Maladie de Kaschin-Beck: Main	M65.84	Autres synovites et ténosynovites: Main
M12.24	Synovite villonodulaire (pigmentaire): Main	M66.24	Déchirure spontanée des tendons extenseurs: Main
M12.34	Rhumatisme palindromique: Main	M66.30	Déchirure spontanée des tendons fléchisseurs: Sièges multiples
M12.44	Hydarthrose intermittente: Main	M66.34	Déchirure spontanée des tendons fléchisseurs: Main
M12.54	Arthropathie traumatique: Main	M72.0	Fibromatose de l'aponévrose palmaire [Dupuytren]
M12.84	Autres arthropathies spécifiques, non classées ailleurs: Main	M84.14	Fracture non consolidée [pseudarthrose]: Main
M13.14	Monoarthrite, non classée ailleurs: Main	M84.24	Retard de consolidation d'une fracture: Main
M13.84	Autres arthrites précisées: Main	M84.34	Fracture par sollicitation excessive, non classée ailleurs: Main
M13.94	Arthrite, sans précision: Main	M84.44	Fracture pathologique, non classée ailleurs: Main
M15.1	Nodosités d'Heberden (avec arthropathie)	M86.04	Ostéomyélite hématogène aiguë: Main
M15.2	Nodosités de Bouchard (avec arthropathie)	M86.14	Autres ostéomyélites aiguës: Main
M18.0	Arthrose primaire de la première articulation carpo-métacarpienne, bilatérale	M86.24	Ostéomyélite subaiguë: Main
M18.1	Autres arthroses primaires de la première articulation carpo-métacarpienne	M86.34	Ostéomyélite chronique multiple: Main
M18.2	Arthrose post-traumatique de la première articulation carpo-métacarpienne, bilatérale	M86.44	Ostéomyélite chronique avec fistule de drainage: Main
M18.3	Autres arthroses post-traumatiques de la première articulation carpo-métacarpienne	M86.54	Autres ostéomyélites hématogènes chroniques: Main
M18.4	Autres arthroses secondaires de la première articulation carpo-métacarpienne, bilatérale	M86.64	Autres ostéomyélites chroniques: Main
M18.5	Autres arthroses secondaires de la première articulation carpo-métacarpienne	M86.84	Autres ostéomyélites: Main
M18.9	Arthrose de la première articulation carpo-métacarpienne, sans précision	M86.94	Ostéomyélite, sans précision: Main
M19.04	Arthrose primaire d'autres articulations: Main	M87.14	Ostéonécrose médicamenteuse: Main
M19.14	Arthrose post-traumatique d'autres articulations: Main	M87.24	Ostéonécrose due à un traumatisme antérieur: Main
M19.24	Autres arthroses secondaires: Main	M87.34	Autres ostéonécroses secondaires: Main
M19.84	Autres arthroses précisées: Main	M87.84	Autres ostéonécroses: Main
M19.94	Arthrose, sans précision: Main	M87.94	Ostéonécrose, sans précision: Main
		M89.64	Ostéopathie consécutive à une poliomyélite: Main
		Q68.1	Anomalie morphologique congénitale de la main
		Q71.0	Absence congénitale complète d'un (des) membre(s) supérieur(s)
		Q71.1	Absence congénitale du bras et de l'avant-bras, main présente
		Q71.3	Absence congénitale de la main et de(s) doigt(s)
		Q71.6	Main en pince de homard

S56.0	Lésion traumatique du muscle et du tendon fléchisseurs du pouce au niveau de l'avant-bras	S63.03	Luxation du poignet: (Articulation) médiocarpienne
S56.1	Lésion traumatique de muscles et de tendons fléchisseurs d'autre(s) doigt(s) au niveau de l'avant-bras	S63.04	Luxation du poignet: (Articulation) carpo-métacarpienne
S56.3	Lésion traumatique de muscles et de tendons extenseurs et abducteurs du pouce au niveau de l'avant-bras	S63.08	Luxation du poignet: Autre
S56.4	Lésion traumatique de muscles et de tendons extenseurs d'autre(s) doigt(s) au niveau de l'avant-bras	S63.10	Luxation du doigt: Partie non précisée
S62.20	Fracture du premier métacarpien: Partie non précisée	S63.11	Luxation du doigt: (Articulation) métacarpo-phalangienne
S62.21	Fracture du premier métacarpien: Base	S63.12	Luxation du doigt: (Articulation) interphalangienne
S62.22	Fracture du premier métacarpien: Diaphyse	S63.2	Luxations multiples des doigts
S62.23	Fracture du premier métacarpien: Col	S63.3	Rupture traumatique de ligament du poignet et du carpe
S62.24	Fracture du premier métacarpien: Tête	S63.4	Rupture traumatique de ligaments du doigt au niveau des articulations métacarpo-phalangienne et interphalangienne
S62.30	Fracture d'un autre os du métacarpe: Partie non précisée	S63.51	Entorse et foulure du poignet: (Articulation) carpienne
S62.31	Fracture d'un autre os du métacarpe: Base	S63.52	Entorse et foulure du poignet: (Articulation) (Ligament) radiocarpien
S62.32	Fracture d'un autre os du métacarpe: Diaphyse	S63.53	Entorse et foulure du poignet: (Articulation) carpo-métacarpienne
S62.33	Fracture d'un autre os du métacarpe: Col	S63.58	Entorse et foulure du poignet: Autre partie
S62.34	Fracture d'un autre os du métacarpe: Tête	S63.60	Entorse et foulure de doigt(s): Partie non précisée
S62.4	Fractures multiples des métacarpiens	S63.61	Entorse et foulure de doigt(s): (Articulation) métacarpo-phalangienne
S62.50	Fracture du pouce: Partie non précisée	S63.62	Entorse et foulure de doigt(s): (Articulation) interphalangienne
S62.51	Fracture du pouce: Phalange proximale	S63.68	Entorse et foulure de doigt(s): Autre partie
S62.52	Fracture du pouce: Phalange distale	S63.7	Entorse et foulure d'articulations autres et non précisées de la main
S62.60	Fracture d'un autre doigt: Partie non précisée	T87.0	Complications d'une réimplantation de (ou d'une partie de) membre supérieur
S62.61	Fracture d'un autre doigt: Phalange proximale		
S62.62	Fracture d'un autre doigt: Phalange médiane		
S62.63	Fracture d'un autre doigt: Phalange distale		
S62.7	Fractures multiples de doigts		
S62.8	Fracture de parties autres et non précisées du poignet et de la main		

Procédure I32-10

77.34.11 ↔	Ostéotomie complexe (pluridimensionnelle) d'os du carpe et du métacarpe	81.97.16 ↔	Révision et remplacement d'endoprothèse d'articulation trapézo-métacarpienne du pouce
78.49.11 ↔	Autre réparation plastique de phalanges de la main	81.97.17 ↔	Révision et remplacement d'autre endoprothèse d'articulation de doigt
81.71.10 ↔	Implantation d'une autre endoprothèse d'articulation de doigt	82.61 ↔	Pollicisation avec transfert de nerfs et de vaisseaux
81.71.99 ↔	Arthroplastie métacarpophalangienne et interphalangienne avec implant, autre	82.69 ↔	Reconstruction du pouce, autre
81.72 ↔	Arthroplastie métacarpo-phalangienne et interphalangienne, sans implant	82.71 ↔	Reconstruction de poulie de tendon à la main
81.73 ↔	Remplacement total du poignet	82.72.00 ↔	Opération plastique de la main avec greffe de muscle ou de fascia, SAP
81.74.00 ↔	Arthroplastie carpo-carpienne ou carpo-métacarpienne avec implant, SAP	82.72.10 ↔	Opération plastique avec greffe de muscle ou de fascia, un doigt
81.74.10 ↔	Implantation d'endoprothèse d'articulation trapézo-métacarpienne du pouce	82.72.11 ↔	Opération plastique avec greffe de muscle ou de fascia, autres parties de la main
81.74.21 ↔	Arthroplastie radio-carpienne ou carpo-carpienne avec implant	82.72.99 ↔	Opération plastique de la main avec greffe de muscle ou de fascia, autre
81.74.99 ↔	Arthroplastie carpo-carpienne ou carpo-métacarpienne avec implant, autre	82.79 ↔	Opération plastique de main avec autre greffe ou implant
81.97.15 ↔	Révision et remplacement de prothèse de poignet	82.81 ↔	Transfert de doigt, sauf le pouce
		83.83 ↔	Reconstruction de poulie tendineuse

Procédure I32-11

39.31.10 ↔	Suture d'artère de la tête et du cou, SAP	39.31.60 ↔	Suture de l'aorte, SAP
39.31.11 ↔	Suture d'artère intracrânienne	39.31.61 ↔	Suture de l'aorte thoracique
39.31.19 ↔	Suture d'artère de la tête et du cou, autre	39.31.62 ↔	Suture de l'aorte abdominale
39.31.20 ↔	Suture d'artère du bras, SAP	39.31.69 ↔	Suture de l'aorte, autre
39.31.21 ↔	Suture de l'artère axillaire	39.31.70 ↔	Suture d'autres artères thoraciques, SAP
39.31.22 ↔	Suture de l'artère brachiale	39.31.71 ↔	Suture de l'artère pulmonaire
39.31.29 ↔	Suture d'artère du bras, autre	39.31.72 ↔	Suture du tronc brachio-céphalique
39.31.30 ↔	Suture d'artère de l'avant-bras	39.31.73 ↔	Suture de l'artère sous-clavière
39.31.40 ↔	Suture d'artère de la main	39.31.79 ↔	Suture d'artères thoraciques, autre
39.31.50 ↔	Suture d'artère du membre inférieur	39.31.80 ↔	Suture d'artères abdominales, SAP

39.31.81 ↔	Suture du tronc cœliaque	82.81 ↔	Transfert de doigt, sauf le pouce
39.31.82 ↔	Suture de l'artère gastrique	82.82 ↔	Réparation de main en pince de homard
39.31.83 ↔	Suture de l'artère hépatique	82.89.10 ↔	Plastie de gaine tendineuse de la main
39.31.84 ↔	Suture de l'artère splénique	82.89.11 ↔	Refixation osseuse de ligaments, carpe et métacarpe
39.31.85 ↔	Suture de l'artère rénale	82.89.12 ↔	Refixation osseuse d'autres ligaments de la main
39.31.86 ↔	Suture de l'artère mésentérique	82.89.13 ↔	Distraction des parties molles pour couverture d'articulation lors d'anomalies congénitales de la main
39.31.87 ↔	Suture de l'artère lombaire	82.89.14 ↔	Radialisation lors d'anomalies congénitales de la main
39.31.88 ↔	Suture de l'artère iliaque	82.89.15 ↔	Résection de resserrlements avec reconstruction plastique lors d'anomalies congénitales de la main
39.31.89 ↔	Suture d'artères abdominales, autre	82.89.16 ↔	Transfert d'orteil à doigt
39.49.10 ↔	Révision d'anastomose vasculaire	83.43.10 ↔	Prélèvement de lambeau myocutané pour greffe
77.39.10 ↔	Ostéotomie de rotation de phalanges de la main	83.43.11 ↔	Prélèvement de lambeau ostéomyocutané ou ostéofasciocutané pour greffe
78.02.11 ↔	Greffe osseuse, humérus, fragment à pédicule vascularisé sans anastomoses microvasculaires	83.43.99 ↔	Excision [prélèvement] de muscle ou de fascia pour greffe, autre
78.02.13 ↔	Greffe ostéochondrale, humérus, autogène et allogène	83.82.10 ↔	Greffe de fascia, tête et cou
78.03.11 ↔	Greffe osseuse, radius et cubitus, fragment à pédicule vascularisé sans anastomoses microvasculaires	83.82.11 ↔	Greffe de fascia, épaule et aisselle
78.03.13 ↔	Greffe ostéochondrale, radius et cubitus, autogène et allogène	83.82.12 ↔	Greffe de fascia, bras et coude
78.04.11 ↔	Greffe osseuse, os du carpe et du métacarpe, fragment à pédicule vascularisé sans anastomoses microvasculaires	83.82.13 ↔	Greffe de fascia, avant-bras
78.04.13 ↔	Greffe ostéochondrale, os du carpe et du métacarpe, autogène et allogène	83.82.14 ↔	Greffe de fascia, paroi thoracique, abdomen et dos
78.05.11 ↔	Greffe osseuse, fémur, fragment à pédicule vascularisé sans anastomoses microvasculaires	83.82.15 ↔	Greffe de fascia, région inguino-génitale et fesses
78.05.13 ↔	Greffe ostéochondrale, fémur, autogène et allogène	83.82.16 ↔	Greffe de fascia, membre inférieur
78.07.11 ↔	Greffe osseuse, tibia, fragment à pédicule vascularisé sans anastomoses microvasculaires	83.82.19 ↔	Greffe de fascia, autre site
78.07.13 ↔	Greffe ostéochondrale, tibia, autogène et allogène	83.82.20 ↔	Greffe de lambeau musculaire ou fascial local, tête et cou
78.07.21 ↔	Greffe osseuse, péroné, fragment à pédicule vascularisé sans anastomoses microvasculaires	83.82.21 ↔	Greffe de lambeau musculaire ou fascial local, épaule et aisselle
78.07.23 ↔	Greffe ostéochondrale, péroné, autogène et allogène	83.82.22 ↔	Greffe de lambeau musculaire ou fascial local, bras et coude
78.09.11 ↔	Greffe osseuse, phalanges de la main, fragment à pédicule vascularisé sans anastomoses microvasculaires	83.82.23 ↔	Greffe de lambeau musculaire ou fascial local, avant-bras
78.09.13 ↔	Greffe ostéochondrale, phalanges de la main, autogène et allogène	83.82.24 ↔	Greffe de lambeau musculaire ou fascial local, paroi thoracique, abdomen et dos
78.09.91 ↔	Greffe osseuse, autre site spécifié, sauf os de la face, fragment à pédicule vascularisé sans anastomoses microvasculaires	83.82.25 ↔	Greffe de lambeau musculaire ou fascial local, région inguino-génitale et fesses
78.44 ↔	Autres réparations ou opérations plastiques osseuses, os du carpe et du métacarpe	83.82.26 ↔	Greffe de lambeau musculaire ou fascial local, membre inférieur
78.49.11 ↔	Autre réparation plastique de phalanges de la main	83.82.29 ↔	Greffe de lambeau musculaire ou fascial local, autre site
78.49.13 ↔	Autre réparation plastique de phalanges du pied	83.82.30 ↔	Greffe de lambeau ostéomyocutané ou ostéofasciocutané, tête et cou
80.13.00 ↔	Autre arthrotomie, poignet, SAP	83.82.31 ↔	Greffe de lambeau ostéomyocutané ou ostéofasciocutané, épaule et aisselle
80.13.10 ↔	Arthrotomie arthroscopique du poignet, lavage articulaire avec drainage	83.82.32 ↔	Greffe de lambeau ostéomyocutané ou ostéofasciocutané, bras et coude
80.13.11 ↔	Arthrotomie arthroscopique du poignet, ablation de souris articulaire	83.82.33 ↔	Greffe de lambeau ostéomyocutané ou ostéofasciocutané, avant-bras
80.13.12 ↔	Arthrotomie arthroscopique du poignet, insertion ou enlèvement de réservoir médicamenteux	83.82.34 ↔	Greffe de lambeau ostéomyocutané ou ostéofasciocutané, paroi thoracique, abdomen et dos
80.13.20 ↔	Arthrotomie du poignet, lavage articulaire avec drainage	83.82.35 ↔	Greffe de lambeau ostéomyocutané ou ostéofasciocutané, région inguino-génitale et fesses
80.13.21 ↔	Arthrotomie du poignet, ablation de souris articulaire	83.82.36 ↔	Greffe de lambeau ostéomyocutané ou ostéofasciocutané, membre inférieur
80.13.99 ↔	Autre arthrotomie, poignet, autre	83.82.39 ↔	Greffe de lambeau ostéomyocutané ou ostéofasciocutané, autre site
81.26.09 ↔	Arthrodèse métacarpo-carpienne, autre	83.8A.30 ↔	Révision de toute autre plastie de lambeau musculaire ou fascial avec anastomoses microvasculaires, tête et cou
81.26.11 ↔	Arthrodèse métacarpo-carpienne, arthrodèse intracarpienne	83.8A.31 ↔	Révision de toute autre plastie de lambeau musculaire ou fascial avec anastomoses microvasculaires, épaule et aisselle
81.27 ↔	Arthrodèse métacarpo-phalangienne	83.8A.32 ↔	Révision de toute autre plastie de lambeau musculaire ou fascial avec anastomoses microvasculaires, bras et coude
81.71.00 ↔	Arthroplastie métacarpo-phalangienne et interphalangienne avec implant, SAP	83.8A.33 ↔	Révision de toute autre plastie de lambeau musculaire ou fascial avec anastomoses microvasculaires, avant-bras
81.75 ↔	Arthroplastie carpo-carpienne ou carpo-métacarpienne, sans implant		
82.51.12 ↔	Avancement de tendon de la main		
82.52.12 ↔	Recul de tendon de la main		
82.57.10 ↔	Autre transposition de tendon de la main, transfert de tendon fléchisseur de la main		
82.57.99 ↔	Autre transposition de tendon de la main, autre		
82.61 ↔	Pollicisation avec transfert de nerfs et de vaisseaux		

83.8A.34 ↔ Révision de toute autre plastie de lambeau musculaire ou fascial avec anastomoses microvasculaires, paroi thoracique, abdomen et dos	86.6D.11 ↔ Révision d'une greffe de peau libre et d'un remplacement permanent de la peau, à la tête
83.8A.35 ↔ Révision de toute autre plastie de lambeau musculaire ou fascial avec anastomoses microvasculaires, région inguino-génitale et fesses	86.6D.16 ↔ Révision d'une greffe de peau libre et d'un remplacement permanent de la peau, à la main
83.8A.36 ↔ Révision de toute autre plastie de lambeau musculaire ou fascial avec anastomoses microvasculaires, membre inférieur	86.6D.1D ↔ Révision d'une greffe de peau libre et d'un remplacement permanent de la peau, au pied
83.8A.39 ↔ Révision de toute autre plastie de lambeau musculaire ou fascial avec anastomoses microvasculaires, autre localisation	86.6D.1E ↔ Révision d'une greffe de peau libre et d'un remplacement permanent de la peau, autre site
84.20 ↔ Réimplantation d'une extrémité, SAP	86.7A.36 ↔ Plastie de glissement-rotation, non étendue, à la main
84.21 ↔ Réimplantation de pouce	86.7A.46 ↔ Plastie de glissement-rotation, étendue, à la main
84.22 ↔ Réimplantation de doigt (excepté le pouce)	86.7A.56 ↔ Plastie de transposition (VY), non étendue, à la main
84.23.00 ↔ Réimplantation d'avant-bras, de poignet ou de main, SAP	86.7A.66 ↔ Plastie de transposition (VY), étendue, à la main
84.23.10 ↔ Réimplantation d'avant-bras	86.7A.76 ↔ Plastie de lambeau insulaire, non étendue, à la main
84.23.12 ↔ Réimplantation du métacarpe	86.7A.86 ↔ Plastie de lambeau insulaire, étendue, à la main
84.23.13 ↔ Réimplantation du poignet	86.7A.B6 ↔ Plastie en Z, étendue, à la main
84.23.99 ↔ Réimplantation d'avant-bras, de poignet ou de main, autre	86.7A.D6 ↔ Plastie en W, étendue, à la main
84.29 ↔ Autre réimplantation de membre	86.7B.16 ↔ Plastie régionale à lambeau pédiculé, à la main
84.99.31 ↔ Greffe d'avant-bras, de poignet ou de main	86.7C.16 ↔ Plastie à lambeau pédiculé à distance, à la main
85.J1 ↔ Couverture temporaire de tissu mou du sein	86.7E.21 ↔ Révision de plastie régionale à lambeau pédiculé, à la tête
85.K6.13 ↔ Révision de plasties de lambeaux myocutanés et dermo-adipeux du sein, avec création et révision d'anastomose vasculaire	86.7E.26 ↔ Révision de plastie régionale à lambeau pédiculé, à la main
86.6A.11 ↔ Greffe autologue de peau totale, non étendue, à la tête	86.7E.2D ↔ Révision de plastie régionale à lambeau pédiculé, au pied
86.6A.12 ↔ Greffe autologue de peau totale, non étendue, au cou	86.7E.2E ↔ Révision de plastie régionale à lambeau pédiculé, autre site
86.6A.13 ↔ Greffe autologue de peau totale, non étendue, à l'épaule et à l'aisselle	86.7E.31 ↔ Révision de plastie de lambeau pédiculé à distance, à la tête
86.6A.14 ↔ Greffe autologue de peau totale, non étendue, au bras et au coude	86.7E.36 ↔ Révision de plastie de lambeau pédiculé à distance, à la main
86.6A.15 ↔ Greffe autologue de peau totale, non étendue, à l'avant-bras	86.7E.3D ↔ Révision de plastie de lambeau pédiculé à distance, au pied
86.6A.17 ↔ Greffe autologue de peau totale, non étendue, à la paroi thoracique et au dos	86.7E.3E ↔ Révision de plastie de lambeau pédiculé à distance, autre site
86.6A.18 ↔ Greffe autologue de peau totale, non étendue, à l'abdomen et à l'aîne	86.7E.41 ↔ Révision de plastie à lambeau libre avec anastomoses microvasculaires, à la tête
86.6A.1A ↔ Greffe autologue de peau totale, non étendue, aux fesses	86.7E.46 ↔ Révision de plastie à lambeau libre avec anastomoses microvasculaires, à la main
86.6A.1B ↔ Greffe autologue de peau totale, non étendue, à la cuisse et au genou	86.7E.4D ↔ Révision de plastie avec lambeau libre avec anastomoses microvasculaires, au pied
86.6A.1C ↔ Greffe autologue de peau totale, non étendue, à la jambe	86.7E.4E ↔ Révision de plastie à lambeau libre avec anastomoses microvasculaires, autre site
86.6A.1D ↔ Greffe autologue de peau totale, non étendue, au pied	86.85.30 ↔ Séparation de syndactylie complète avec plastie de glissement, plastie des extrémités digitales ou reconstruction des ligaments latéraux, main
86.6A.21 ↔ Greffe autologue de peau totale, étendue, à la tête	86.85.50 ↔ Résection d'éléments dupliqués dans une syndactylie ou une polydactylie avec reconstruction articulaire, main
86.6A.22 ↔ Greffe autologue de peau totale, étendue, au cou	86.85.70 ↔ Correction de polysyndactylie par fusion des éléments dupliqués, main
86.6A.23 ↔ Greffe autologue de peau totale, étendue, à l'épaule et à l'aisselle	86.88.D1 ↔ Couverture temporaire de tissu mou par du matériel alloplastique, étendu, à la tête
86.6A.24 ↔ Greffe autologue de peau totale, étendue, au bras et au coude	86.88.D6 ↔ Couverture temporaire de tissu mou par du matériel alloplastique, étendu, à la main
86.6A.25 ↔ Greffe autologue de peau totale, étendue, à l'avant-bras	86.88.DD ↔ Couverture temporaire de tissu mou par du matériel alloplastique, étendu, au pied
86.6A.27 ↔ Greffe autologue de peau totale, étendue, à la paroi thoracique et au dos	86.88.DE ↔ Couverture temporaire de tissu mou par du matériel alloplastique, étendu, autre site
86.6A.28 ↔ Greffe autologue de peau totale, étendue, à l'abdomen et à l'aîne	86.88.F1 ↔ Couverture temporaire de tissu mou par de la peau allogénique, étendu, à la tête
86.6A.2A ↔ Greffe autologue de peau totale, étendue, aux fesses	86.88.F6 ↔ Couverture temporaire de tissu mou par de la peau allogénique, étendu, à la main
86.6A.2B ↔ Greffe autologue de peau totale, étendue, à la cuisse et au genou	86.88.FD ↔ Couverture temporaire de tissu mou par de la peau allogénique, étendu, au pied
86.6A.2C ↔ Greffe autologue de peau totale, étendue, à la jambe	86.88.FE ↔ Couverture temporaire de tissu mou par de la peau allogénique, étendu, autre site
86.6A.2D ↔ Greffe autologue de peau totale, étendue, au pied	86.88.H1 ↔ Couverture temporaire de tissu mou par de la peau xénogénique, étendu, à la tête
86.6B.16 ↔ Greffe autologue de peau d'épaisseur partielle, non étendue, à la main	86.88.H6 ↔ Couverture temporaire de tissu mou par de la peau xénogénique, étendu, à la main
86.6B.26 ↔ Greffe autologue de peau d'épaisseur partielle, étendue, à la main	

86.88.HD ↔ Couverture temporaire de tissu mou par de la peau xénogénique, étendu, au pied	86.8A.3D ↔ Couverture de tissu mou et remplacement de la peau par application d'une suspension de cellules (thérapie par pulvérisation) de kératinocytes et fibroblastes autologues cultivés, non étendue, au pied
86.88.HE ↔ Couverture temporaire de tissu mou par de la peau xénogénique, étendu, autre site	86.8A.3E ↔ Couverture de tissu mou et remplacement de la peau par application d'une suspension de cellules (thérapie par pulvérisation) de kératinocytes et fibroblastes autologues cultivés, non étendue, autre site
86.8A.11 ↔ Couverture de tissu mou et remplacement de la peau par kératinocytes cultivés avec application sous forme de feuille, non étendue, à la tête	86.8A.41 ↔ Couverture de tissu mou et remplacement de la peau par application d'une suspension de cellules (thérapie par pulvérisation) de kératinocytes et fibroblastes autologues cultivés, étendue, à la tête
86.8A.16 ↔ Couverture de tissu mou et remplacement de la peau par kératinocytes cultivés avec application sous forme de feuille, non étendue, à la main	86.8A.46 ↔ Couverture de tissu mou et remplacement de la peau par application d'une suspension de cellules (thérapie par pulvérisation) de kératinocytes et fibroblastes autologues cultivés, étendue, à la main
86.8A.1D ↔ Couverture de tissu mou et remplacement de la peau par kératinocytes cultivés avec application sous forme de feuille, non étendue, au pied	86.8A.4D ↔ Couverture de tissu mou et remplacement de la peau par application d'une suspension de cellules (thérapie par pulvérisation) de kératinocytes et fibroblastes autologues cultivés, étendue, au pied
86.8A.1E ↔ Couverture de tissu mou et remplacement de la peau par kératinocytes cultivés avec application sous forme de feuille, non étendue, autre site	86.8A.4E ↔ Couverture de tissu mou et remplacement de la peau par application d'une suspension de cellules (thérapie par pulvérisation) de kératinocytes et fibroblastes autologues cultivés, étendue, autre site
86.8A.21 ↔ Couverture de tissu mou et remplacement de la peau par kératinocytes cultivés avec application sous forme de feuille, étendue, à la tête	86.A2.21 ↔ Couverture temporaire de tissu mou par membrane résorbable par dégradation hydrolytique, étendu, à la tête
86.8A.26 ↔ Couverture de tissu mou et remplacement de la peau par kératinocytes cultivés avec application sous forme de feuille, étendue, à la main	86.A2.26 ↔ Couverture temporaire de tissu mou par membrane résorbable par dégradation hydrolytique, étendu, à la main
86.8A.2D ↔ Couverture de tissu mou et remplacement de la peau par kératinocytes cultivés avec application sous forme de feuille, étendue, au pied	86.A2.2D ↔ Couverture temporaire de tissu mou par membrane résorbable par dégradation hydrolytique, étendu, au pied
86.8A.2E ↔ Couverture de tissu mou et remplacement de la peau par kératinocytes cultivés avec application sous forme de feuille, étendue, autre site	86.A2.2E ↔ Couverture temporaire de tissu mou par membrane résorbable par dégradation hydrolytique, étendu, autre site
86.8A.31 ↔ Couverture de tissu mou et remplacement de la peau par application d'une suspension de cellules (thérapie par pulvérisation) de kératinocytes et fibroblastes autologues cultivés, non étendue, à la tête	
86.8A.36 ↔ Couverture de tissu mou et remplacement de la peau par application d'une suspension de cellules (thérapie par pulvérisation) de kératinocytes et fibroblastes autologues cultivés, non étendue, à la main	

Procédure I32-12

00.9C.11 ‡↔ Interventions multiples en un temps sur 2 rayons métacarpiens et des doigts	00.9C.13 ‡↔ Interventions multiples en un temps sur 4 rayons métacarpiens et des doigts
00.9C.12 ‡↔ Interventions multiples en un temps sur 3 rayons métacarpiens et des doigts	00.9C.14 ‡↔ Interventions multiples en un temps sur 5 rayons métacarpiens et des doigts et plus

Diagnostic I32-2

M84.14	Fracture non consolidée [pseudarthrose]: Main	Q71.1	Absence congénitale du bras et de l'avant-bras, main présente
M96.0	Pseudarthrose après fusion ou arthrodèse	Q71.2	Absence congénitale de l'avant-bras et de la main
Q68.1	Anomalie morphologique congénitale de la main	Q71.3	Absence congénitale de la main et de(s) doigt(s)
Q69.0	Doigt(s) surnuméraire(s)	Q71.4	Raccourcissement longitudinal du radius
Q69.1	Pouce(s) surnuméraire(s)	Q71.5	Raccourcissement longitudinal du cubitus
Q69.9	Polydactylie, sans précision	Q71.6	Main en pince de homard
Q70.0	Coalescence des doigts	Q71.8	Autres raccourcissements d'un (des) membre(s) supérieur(s)
Q70.1	Palmure des doigts	Q71.9	Raccourcissement du membre supérieur, sans précision
Q70.4	Polysyndactylie		
Q70.9	Syndactylie, sans précision		
Q71.0	Absence congénitale complète d'un (des) membre(s) supérieur(s)		

Diagnostic I32-3

M00.04	Arthrite et polyarthrite à staphylocoques: Main	M05.14	Maladie pulmonaire rhumatoïde {J99.0}: Main
M00.14	Arthrite et polyarthrite à pneumocoques: Main	M05.24	Vascularite lors d'arthrite rhumatoïde séropositive chronique: Main
M00.24	Autres arthrites et polyarthrites à streptocoques: Main	M05.34	Polyarthrite rhumatoïde avec atteinte d'autres organes et appareils: Main
M00.84	Arthrite et polyarthrite dues à d'autres bactéries précisées: Main	M05.84	Autres polyarthrites rhumatoïdes séropositives: Main
M00.94	Arthrite à bactéries pyogènes, sans précision: Main	M05.94	Polyarthrite rhumatoïde séropositive, sans précision: Main
M05.04	Syndrome de Felty: Main		

M06.04	Polyarthrite rhumatoïde séronégative: Main	S31.88	Lésion des tissus mous de stade II lors de fracture ou de luxation ouverte de la colonne lombaire et du bassin
M06.14	Maladie de Still survenant chez l'adulte: Main		
M06.24	Bursite rhumatoïde: Main		
M06.34	Nodule rhumatoïde: Main	S31.89	Lésion des tissus mous de stade III lors de fracture ou de luxation ouverte de la colonne lombaire et du bassin
M06.44	Polyarthropathie inflammatoire: Main		
M06.84	Autres polyarthrites rhumatoïdes précisées: Main		
M06.94	Polyarthrite rhumatoïde, sans précision: Main	S41.86	Lésion des tissus mous de stade III lors de fracture fermée ou de luxation du bras
M84.14	Fracture non consolidée [pseudarthrose]: Main		
M86.14	Autres ostéomyélites aiguës: Main	S41.88	Lésion des tissus mous de stade II lors de fracture ouverte ou de luxation du bras
M86.24	Ostéomyélite subaiguë: Main		
M86.34	Ostéomyélite chronique multiple: Main	S41.89	Lésion des tissus mous de stade III lors de fracture ouverte ou de luxation du bras
M86.44	Ostéomyélite chronique avec fistule de drainage: Main	S51.86	Lésion des tissus mous de stade III lors de fracture fermée ou de luxation de l'avant-bras
M86.54	Autres ostéomyélites hématogènes chroniques: Main	S51.88	Lésion des tissus mous de stade II lors de fracture ouverte ou de luxation de l'avant-bras
M86.64	Autres ostéomyélites chroniques: Main		
M86.84	Autres ostéomyélites: Main	S51.89	Lésion des tissus mous de stade III lors de fracture ouverte ou de luxation de l'avant-bras
M86.94	Ostéomyélite, sans précision: Main		
S01.83	Plaie ouverte (toute partie de la tête) associée à une lésion intracrânienne	S61.86	Lésion des tissus mous de stade III lors de fracture fermée ou de luxation du poignet et de la main
S01.86	Lésion des tissus mous de stade III lors de fracture fermée ou de luxation de la tête	S61.88	Lésion des tissus mous de stade II lors de fracture ouverte ou de luxation du poignet et de la main
S01.88	Lésion des tissus mous de stade II lors de fracture ouverte ou de luxation de la tête	S61.89	Lésion des tissus mous de stade III lors de fracture ouverte ou de luxation du poignet et de la main
S01.89	Lésion des tissus mous de stade III lors de fracture ouverte ou de luxation de la tête	S71.86	Lésion des tissus mous de stade III lors de fracture fermée ou de luxation de la hanche et du fémur
S11.86	Lésion des tissus mous de stade III lors de fracture fermée ou de luxation du cou	S71.88	Lésion des tissus mous de stade II lors de fracture ouverte ou de luxation de la hanche et du fémur
S11.88	Lésion des tissus mous de stade II lors de fracture ouverte ou de luxation du cou	S71.89	Lésion des tissus mous de stade III lors de fracture ouverte ou de luxation de la hanche et du fémur
S11.89	Lésion des tissus mous de stade III lors de fracture ouverte ou de luxation du cou	S81.86	Lésion des tissus mous de stade III lors de fracture fermée ou de luxation de la jambe
S21.83	Plaie ouverte (n'importe quelle partie du thorax) communiquant avec une lésion intrathoracique	S81.88	Lésion des tissus mous de stade II lors de fracture ouverte ou de luxation de la jambe
S21.86	Lésion des tissus mous de stade III lors de fracture fermée ou de luxation du thorax	S81.89	Lésion des tissus mous de stade III lors de fracture ouverte ou de luxation de la jambe
S21.88	Lésion des tissus mous de stade II lors de fracture ouverte ou de luxation du thorax	S91.86	Lésion des tissus mous de stade III lors de fracture fermée ou de luxation du pied
S21.89	Lésion des tissus mous de stade III lors de fracture ouverte ou de luxation du thorax	S91.88	Lésion des tissus mous de stade II lors de fracture ouverte ou de luxation du pied
S31.83	Plaie ouverte (toute partie de l'abdomen, de la région lombo-sacrée et du bassin) associée à une lésion intraabdominale	S91.89	Lésion des tissus mous de stade III lors de fracture ouverte ou de luxation du pied
S31.86	Lésion des tissus mous de stade III lors de fracture ou de luxation fermée de la colonne lombaire et du bassin		

Procédure I32-4

81.28 ↔ Arthrodèse interphalangienne

Procédure I32-5

04.43.00 ↔	Libération du canal carpien, SAP	77.14.10 ↔	Autre incision osseuse sans section, os du carpe et du métacarpe, exploration et forage de l'os
04.43.10 ↔	Libération du canal carpien par endoscopie	77.14.11 ↔	Autre incision osseuse sans section, os du carpe et du métacarpe, extraction de corps étranger
04.43.99 ↔	Libération du canal carpien, autre	77.14.12 ↔	Autre incision osseuse sans section, os du carpe et du métacarpe, insertion et enlèvement de réservoir médicamenteux
04.49.13 ↔	Autre lyse d'adhérences ou décompression de nerf de la main	77.14.13 ↔	Autre incision osseuse sans section, os du carpe et du métacarpe, drainage
04.6X.60 ↔	Transposition de nerf de la main avec suture interfasciculaire primaire et secondaire	77.14.99 ↔	Autre incision osseuse sans section, os du carpe et du métacarpe, autre
04.6X.73 ↔	Transposition avec neurolyse et décompression d'un nerf de la main	77.24 ↔	Ostéotomie cunéiforme, os du carpe et du métacarpe
77.04.00 ↔	Séquestrectomie, os du carpe et du métacarpe, SAP	77.29.10 ↔	Ostéotomie cunéiforme, phalanges de la main
77.04.10 ↔	Séquestrectomie, os du carpe et du métacarpe, sans insertion de réservoir médicamenteux	77.34.10 ↔	Ostéotomie de rotation d'os du carpe et du métacarpe
77.04.11 ↔	Séquestrectomie, os du carpe et du métacarpe, avec insertion de réservoir médicamenteux		
77.04.99 ↔	Séquestrectomie, os du carpe et du métacarpe, autre		

77.34.11 ↔	Ostéotomie complexe (pluridimensionnelle) d'os du carpe et du métacarpe	79.13.10 ↔	Réduction fermée de fracture d'os du carpe et du métacarpe, avec fixation interne par plaque à stabilité angulaire
77.34.99 ↔	Autre section osseuse, os du carpe et du métacarpe, autre	79.13.19 ↔	Réduction fermée de fracture d'os du carpe et du métacarpe, avec autre fixation interne (p. ex. vis, plaque, fil)
77.39.10 ↔	Ostéotomie de rotation de phalanges de la main	79.13.99 ↔	Réduction fermée de fracture d'os du carpe et du métacarpe, avec fixation interne, autre
77.39.19 ↔	Autre section osseuse de phalanges de la main	79.14.00 ↔	Réduction fermée de fracture de phalange de la main, avec fixation interne, SAP
77.44.20 ↔	Biopsie osseuse, os du carpe et du métacarpe, biopsie ouverte	79.14.10 ↔	Réduction fermée de fracture de phalange de la main, avec fixation interne par plaque à stabilité angulaire
77.44.99 ↔	Biopsie osseuse, os du carpe et du métacarpe, autre	79.14.19 ↔	Réduction fermée de fracture de phalange de la main, avec autre fixation interne (p. ex. vis, plaque, fil)
77.64.20 ↔	Débridement, os du carpe et du métacarpe	79.14.99 ↔	Réduction fermée de fracture de phalange de la main avec fixation interne, autre
77.64.99 ↔	Excision locale et destruction de lésion ou de tissu osseux, os du carpe et du métacarpe, autre	79.23 ↔	Réduction ouverte de fracture sans fixation interne, os du carpe et du métacarpe
77.69.10 ↔	Excision locale et destruction de lésion ou de tissu osseux, phalanges de la main	79.24 ↔	Réduction ouverte de fracture sans fixation interne, phalange de la main
77.69.20 ↔	Débridement de phalanges de la main	79.33.00 ↔	Réduction ouverte de fracture d'os du carpe et du métacarpe, avec fixation interne, SAP
77.84 ↔	Autre ostectomie partielle, os du carpe et du métacarpe	79.33.10 ↔	Réduction ouverte de fracture d'os du carpe et du métacarpe, avec fixation interne par agrafes (de Blount)
77.89.10 ↔	Autre ostectomie partielle, phalanges de la main	79.33.19 ↔	Réduction ouverte de fracture d'os du carpe et du métacarpe, avec autre fixation interne
77.94 ↔	Ostectomie totale, os du carpe et du métacarpe	79.33.99 ↔	Réduction ouverte de fracture d'os du carpe et du métacarpe, avec fixation interne, autre
77.99.10 ↔	Ostectomie totale, phalanges de la main	79.34 ↔	Réduction ouverte de fracture avec fixation interne, phalange de la main
78.04.11 ↔	Grefte osseuse, os du carpe et du métacarpe, fragment à pédicule vascularisé sans anastomoses microvasculaires	79.63 ↔	Débridement de fracture ouverte, os du carpe et du métacarpe
78.04.13 ↔	Grefte ostéochondrale, os du carpe et du métacarpe, autogène et allogène	79.64 ↔	Débridement de fracture ouverte, phalange de la main
78.09.11 ↔	Grefte osseuse, phalanges de la main, fragment à pédicule vascularisé sans anastomoses microvasculaires	79.83.00 ↔	Réduction ouverte de luxation du poignet, SAP
78.09.13 ↔	Grefte ostéochondrale, phalanges de la main, autogène et allogène	79.83.10 ↔	Réduction ouverte de luxation de l'articulation radio-cubitale distale
78.14.10 ↔	Réduction fermée de fracture d'os du carpe et du métacarpe, stabilisée par fixateur externe	79.83.99 ↔	Réduction ouverte de luxation du poignet, autre
78.14.11 ↔	Réduction ouverte de fracture d'os du carpe et du métacarpe, stabilisée par fixateur externe	79.84 ↔	Réduction ouverte de luxation, main et doigt
78.14.99 ↔	Application de fixateur externe, os du carpe et du métacarpe (inclus réduction de fracture), autre	80.13.00 ↔	Autre arthrotomie, poignet, SAP
78.19.10 ↔	Réduction fermée de fracture de phalanges de la main, stabilisée par fixateur externe	80.13.10 ↔	Arthrotomie arthroscopique du poignet, lavage articulaire avec drainage
78.19.11 ↔	Réduction ouverte de fracture de phalanges de la main, stabilisée par fixateur externe	80.13.11 ↔	Arthrotomie arthroscopique du poignet, ablation de souris articulaire
78.24.10 ↔	Épiphysiodèse temporaire, os du carpe et du métacarpe	80.13.12 ↔	Arthrotomie arthroscopique du poignet, insertion ou enlèvement de réservoir médicamenteux
78.24.11 ↔	Épiphysiodèse permanente, os du carpe et du métacarpe	80.13.20 ↔	Arthrotomie du poignet, lavage articulaire avec drainage
78.24.12 ↔	Épiphysiolyse thérapeutique, os du carpe et du métacarpe	80.13.21 ↔	Arthrotomie du poignet, ablation de souris articulaire
78.24.99 ↔	Raccourcissement d'os, os du carpe et du métacarpe, autre	80.13.99 ↔	Autre arthrotomie, poignet, autre
78.29.10 ↔	Épiphysiodèse temporaire, phalanges de la main	80.14.00 ↔	Autre arthrotomie, main et doigt, SAP
78.29.11 ↔	Épiphysiodèse permanente, phalanges de la main	80.14.10 ↔	Arthrotomie de main et de doigt, lavage articulaire avec drainage
78.29.12 ↔	Épiphysiolyse thérapeutique, phalanges de la main	80.14.99 ↔	Autre arthrotomie, main et doigt, autre
78.29.19 ↔	Autre raccourcissement d'os, phalanges de la main	80.23 ↔	Arthroscopie, poignet
78.34 ↔	Allongement d'os, os du carpe et du métacarpe	80.24 ↔	Arthroscopie, main et doigt
78.39.10 ↔	Allongement d'os, phalanges de la main	80.33.20 ↔	Biopsie articulaire du poignet sous arthroscopie
78.44 ↔	Autres réparations ou opérations plastiques osseuses, os du carpe et du métacarpe	80.33.30 ↔	Biopsie articulaire ouverte du poignet
78.49.11 ↔	Autre réparation plastique de phalanges de la main	80.33.99 ↔	Biopsie d'articulation, poignet, autre
78.54.00 ↔	Fixation interne de l'os sans réduction de fracture, os du carpe et du métacarpe, SAP	80.34.20 ↔	Biopsie articulaire de main et de doigt sous arthroscopie
78.54.10 ↔	Révision sans remplacement de matériel d'ostéosynthèse, os du carpe et du métacarpe	80.34.30 ↔	Biopsie articulaire ouverte de main et de doigt
78.54.99 ↔	Fixation interne de l'os sans réduction de fracture, os du carpe et du métacarpe, autre	80.34.99 ↔	Biopsie d'articulation, main et doigt, autre
78.59.10 ↔	Révision sans remplacement de matériel d'ostéosynthèse, phalanges de la main	80.43.10 ↔	Section de capsule articulaire, de ligament ou de cartilage, poignet, section de ligaments du carpe
78.94 ↔	Insertion de stimulateur de croissance osseuse, os du carpe et du métacarpe	80.43.99 ↔	Section de capsule articulaire, de ligament ou de cartilage, poignet, autre
79.13.00 ↔	Réduction fermée de fracture d'os du carpe et du métacarpe, avec fixation interne, SAP		

80.44.10 ↔	Section de capsule articulaire, de ligament ou de cartilage, section de ligaments du métacarpe	81.96.22 ↔	Autre réparation d'articulation, poignet, refixation chirurgicale ouverte d'un fragment ostéochondral
80.44.11 ↔	Section de capsule articulaire, de ligament ou de cartilage, section du rétinaculum des fléchisseurs	81.96.29 ↔	Autre réparation d'articulation, poignet, autre
80.44.99 ↔	Section de capsule articulaire, de ligament ou de cartilage, main et doigt, autre	81.96.2A ↔	Autre réparation d'articulation, poignet, incision de l'os sous-chondral sous arthroscopie
80.73.00 ↔	Synovectomie, poignet, SAP	81.96.2B ↔	Autre réparation d'articulation, poignet, incision chirurgicale ouverte de l'os sous-chondral
80.73.10 ↔	Synovectomie arthroscopique du poignet	81.96.2C ↔	Autre réparation d'articulation, poignet, incision de l'os sous-chondral avec insertion d'implant acellulaire sous arthroscopie
80.73.20 ↔	Synovectomie ouverte du poignet	81.96.2E ↔	Autre réparation d'articulation, poignet, incision de l'os sous-chondral avec insertion d'implant acellulaire, par chirurgie ouverte
80.73.99 ↔	Synovectomie, poignet, autre	81.96.98 ↔	Autre intervention de réparation et de plastie articulaire, arthroplastie de résection du poignet
80.74 ↔	Synovectomie, main et doigt	81.97.15 ↔	Révision et remplacement de prothèse de poignet
80.83.00 ↔	Autre excision ou destruction locale de lésion articulaire, poignet, SAP	81.97.16 ↔	Révision et remplacement d'endoprothèse d'articulation trapézo-métacarpienne du pouce
80.83.10 ↔	Excision ou destruction locale de lésion articulaire du poignet sous arthroscopie	81.97.17 ↔	Révision et remplacement d'autre endoprothèse d'articulation de doigt
80.83.11 ↔	Débridement de l'articulation du poignet	81.99.15 ↔	Révision arthroscopique d'articulation, poignet
80.83.12 ↔	Excision de kyste de l'articulation du poignet	81.99.25 ↔	Révision chirurgicale ouverte d'articulation, poignet
80.83.99 ↔	Autre excision ou destruction locale de lésion articulaire, poignet, autre	81.99.35 ↔	Opération arthroscopique de cartilage articulaire, poignet
80.84.00 ↔	Autre excision ou destruction locale de lésion articulaire, main et doigt, SAP	81.99.45 ↔	Opération chirurgicale ouverte de cartilage articulaire, poignet
80.84.10 ↔	Débridement d'articulations du carpe	81.99.55 ↔	Arthrorise et fixation temporaire d'une articulation, poignet
80.84.20 ↔	Débridement d'autres articulations de main et de doigt	81.99.81 ↔	Autre opération arthroscopique d'articulation, poignet
80.84.99 ↔	Autre excision ou destruction locale de lésion articulaire, main et doigt, autre	81.99.96 ↔	Autre opération chirurgicale ouverte d'articulation et de cartilage articulaire, poignet
80.93.11 ↔	Prélèvement de greffon cartilagineux du poignet	81.9A.16 ↔	Grefe de cartilage et implantation de tissu cultivé in vitro, poignet, par arthroscopie
80.93.12 ↔	Résection du ligament triangulaire du carpe	81.9A.26 ↔	Grefe de cartilage et implantation de tissu cultivé in vitro, poignet, par chirurgie ouverte
80.93.13 ↔	Excision de ligaments au poignet	82.04 ↔	Incision et drainage de l'espace palmaire ou thénarien
80.94.11 ↔	Excision de ligaments à l'articulation métacarpo-carpienne	82.09.10 ↔	Autre incision de tissu mou de la main, synovectomie de la main
80.94.12 ↔	Excision de ligaments d'autres articulations de la main et des doigts	82.11.10 ↔	Ténotomie percutanée de la main, poignet
81.25.09 ↔	Arthrodèse radio-carpienne, autre	82.11.11 ↔	Ténotomie percutanée de la main, doigt
81.25.11 ↔	Arthrodèse radio-carpienne, complète	82.11.20 ↔	Ténotomie chirurgicale ouverte de la main
81.25.21 ↔	Arthrodèse radio-carpienne, partielle	82.11.99 ↔	Ténotomie de la main, autre
81.26.09 ↔	Arthrodèse métacarpo-carpienne, autre	82.12 ↔	Fasciotomie de la main
81.26.11 ↔	Arthrodèse métacarpo-carpienne, arthrodèse intracarpienne	82.19.10 ↔	Autre section de tissu mou de la main, section de muscles de la main
81.27 ↔	Arthrodèse métacarpo-phalangienne	82.19.99 ↔	Autre section de tissu mou de la main, autre
81.71.00 ↔	Arthroplastie métacarpo-phalangienne et interphalangienne avec implant, SAP	82.21 ↔	Excision de lésion de la gaine tendineuse de la main
81.71.10 ↔	Implantation d'une autre endoprothèse d'articulation de doigt	82.22 ↔	Excision de lésion de muscle de la main
81.71.99 ↔	Arthroplastie métacarpophalangienne et interphalangienne avec implant, autre	82.31 ↔	Bursectomie de la main
81.72 ↔	Arthroplastie métacarpo-phalangienne et interphalangienne, sans implant	82.32 ↔	Excision de tendon de la main pour greffe
81.73 ↔	Remplacement total du poignet	82.33 ↔	Autre excision de tendon de la main
81.74.00 ↔	Arthroplastie carpo-carpienne ou carpo-métacarpienne avec implant, SAP	82.34 ↔	Excision de muscle ou de fascia de la main pour greffe
81.74.10 ↔	Implantation d'endoprothèse d'articulation trapézo-métacarpienne du pouce	82.35.10 ↔	Fasciectomie du creux palmaire
81.74.21 ↔	Arthroplastie radio-carpienne ou carpo-carpienne avec implant	82.35.11 ↔	Fasciectomie de main et de doigt avec neurolyse
81.74.99 ↔	Arthroplastie carpo-carpienne ou carpo-métacarpienne avec implant, autre	82.35.12 ↔	Fasciectomie de main et de doigt avec neurolyse ainsi que artériolyse
81.75 ↔	Arthroplastie carpo-carpienne ou carpo-métacarpienne, sans implant	82.35.13 ↔	Fasciectomie de main et de doigt avec arthrolyse
81.79 ↔	Autre réparation de main, doigt et poignet	82.35.99 ↔	Autre fasciectomie de la main, autre
81.93.10 ↔	Suture de l'appareil ligamentaire de la clavicule	82.36 ↔	Autre myectomie de la main
81.93.20 ↔	Suture du ligament annulaire radio-cubital	82.39.00 ↔	Autre excision de tissu mou de la main, SAP
81.93.21 ↔	Suture de l'appareil ligamentaire radio-cubital distal	82.39.10 ↔	Autre excision de tissu mou de la main, excision de gaines tendineuses de la main
81.93.30 ↔	Suture de capsule ou de ligament, carpe et métacarpe	82.39.99 ↔	Autre excision de tissu mou de la main, autre
81.93.99 ↔	Suture de capsule ou de ligament du membre supérieur, autre	82.41 ↔	Suture de gaine de tendon de la main
81.96.20 ↔	Autre réparation d'articulation, poignet, SAP	82.42 ↔	Suture différée de tendon fléchisseur de la main
81.96.21 ↔	Autre réparation d'articulation, poignet, refixation d'un fragment ostéochondral sous arthroscopie	82.43 ↔	Suture différée d'autre tendon de la main
		82.44 ↔	Autre suture de tendon fléchisseur de la main
		82.45 ↔	Autre suture d'autre tendon de la main

82.46.10 ↔	Suture de fascia de la main	84.23.10 ↔	Réimplantation d'avant-bras
82.46.20 ↔	Suture de muscle de la main	84.23.12 ↔	Réimplantation du métacarpe
82.46.99 ↔	Suture de muscle ou de fascia de la main, autre	84.23.13 ↔	Réimplantation du poignet
82.51.11 ↔	Allongement de tendon de la main	84.23.99 ↔	Réimplantation d'avant-bras, de poignet ou de main, autre
82.51.12 ↔	Avancement de tendon de la main	84.29 ↔	Autre réimplantation de membre
82.52.11 ↔	Raccourcissement de tendon de la main	84.99.31 ↔	Grefe d'avant-bras, de poignet ou de main
82.52.12 ↔	Recul de tendon de la main	86.6A.16 ↔	Grefe autologue de peau totale, non étendue, à la main
82.53 ↔	Réinsertion de tendon de la main	86.6A.26 ↔	Grefe autologue de peau totale, étendue, à la main
82.54 ↔	Réinsertion de muscle de la main	86.6B.16 ↔	Grefe autologue de peau d'épaisseur partielle, non étendue, à la main
82.55 ↔	Autre changement de longueur de muscle ou tendon de main	86.6B.26 ↔	Grefe autologue de peau d'épaisseur partielle, étendue, à la main
82.56 ↔	Autre transfert ou greffe de tendon de la main	86.6D.16 ↔	Révision d'une greffe de peau libre et d'un remplacement permanent de la peau, à la main
82.57.10 ↔	Autre transposition de tendon de la main, transfert de tendon fléchisseur de la main	86.7A.36 ↔	Plastie de glissement-rotation, non étendue, à la main
82.57.99 ↔	Autre transposition de tendon de la main, autre	86.7A.46 ↔	Plastie de glissement-rotation, étendue, à la main
82.58 ↔	Autre transfert ou transplantation musculaire de la main	86.7A.56 ↔	Plastie de transposition (VY), non étendue, à la main
82.59 ↔	Autre transposition de muscle de la main	86.7A.66 ↔	Plastie de transposition (VY), étendue, à la main
82.61 ↔	Pollicisation avec transfert de nerfs et de vaisseaux	86.7A.76 ↔	Plastie de lambeau insulaire, non étendue, à la main
82.69 ↔	Reconstruction du pouce, autre	86.7A.86 ↔	Plastie de lambeau insulaire, étendue, à la main
82.71 ↔	Reconstruction de poulie de tendon à la main	86.7A.B6 ↔	Plastie en Z, étendue, à la main
82.72.00 ↔	Opération plastique de la main avec greffe de muscle ou de fascia, SAP	86.7A.D6 ↔	Plastie en W, étendue, à la main
82.72.10 ↔	Opération plastique avec greffe de muscle ou de fascia, un doigt	86.7B.16 ↔	Plastie régionale à lambeau pédiculé, à la main
82.72.11 ↔	Opération plastique avec greffe de muscle ou de fascia, autres parties de la main	86.7C.16 ↔	Plastie à lambeau pédiculé à distance, à la main
82.72.99 ↔	Opération plastique de la main avec greffe de muscle ou de fascia, autre	86.7E.26 ↔	Révision de plastie régionale à lambeau pédiculé, à la main
82.79 ↔	Opération plastique de main avec autre greffe ou implant	86.7E.36 ↔	Révision de plastie de lambeau pédiculé à distance, à la main
82.81 ↔	Transfert de doigt, sauf le pouce	86.7E.46 ↔	Révision de plastie à lambeau libre avec anastomoses microvasculaires, à la main
82.82 ↔	Réparation de main en pince de homard	86.85.30 ↔	Séparation de syndactylie complète avec plastie de glissement, plastie des extrémités digitales ou reconstruction des ligaments latéraux, main
82.83 ↔	Réparation de macrodactylie	86.85.50 ↔	Résection d'éléments dupliqués dans une syndactylie ou une polydactylie avec reconstruction articulaire, main
82.84 ↔	Réparation de doigt en maillet	86.85.70 ↔	Correction de polysyndactylie par fusion des éléments dupliqués, main
82.85 ↔	Autre ténodèse de la main	86.88.D6 ↔	Couverture temporaire de tissu mou par du matériel alloplastique, étendu, à la main
82.86.10 ↔	Ténoplastie, transfert de tendons fléchisseurs de la main	86.88.F6 ↔	Couverture temporaire de tissu mou par de la peau allogénique, étendu, à la main
82.86.11 ↔	Constitution de matériel de greffe pour tendons de la main	86.88.H6 ↔	Couverture temporaire de tissu mou par de la peau xénogénique, étendu, à la main
82.86.12 ↔	Révision sans remplacement de greffe de tendon de la main	86.8A.16 ↔	Couverture de tissu mou et remplacement de la peau par kératinocytes cultivés avec application sous forme de feuille, non étendue, à la main
82.86.13 ↔	Remplacement d'implant tendineux de la main	86.8A.26 ↔	Couverture de tissu mou et remplacement de la peau par kératinocytes cultivés avec application sous forme de feuille, étendue, à la main
82.86.99 ↔	Autre ténoplastie de la main, autre	86.8A.36 ↔	Couverture de tissu mou et remplacement de la peau par application d'une suspension de cellules (thérapie par pulvérisation) de kératinocytes et fibroblastes autologues cultivés, non étendue, à la main
82.89.10 ↔	Plastie de gaine tendineuse de la main	86.8A.46 ↔	Couverture de tissu mou et remplacement de la peau par application d'une suspension de cellules (thérapie par pulvérisation) de kératinocytes et fibroblastes autologues cultivés, étendue, à la main
82.89.11 ↔	Refixation osseuse de ligaments, carpe et métacarpe	86.A2.26 ↔	Couverture temporaire de tissu mou par membrane résorbable par dégradation hydrolytique, étendu, à la main
82.89.12 ↔	Refixation osseuse d'autres ligaments de la main		
82.89.13 ↔	Distraction des parties molles pour couverture d'articulation lors d'anomalies congénitales de la main		
82.89.14 ↔	Radialisation lors d'anomalies congénitales de la main		
82.89.15 ↔	Résection de resserrements avec reconstruction plastique lors d'anomalies congénitales de la main		
82.89.16 ↔	Transfert d'orteil à doigt		
83.83 ↔	Reconstruction de poulie tendineuse		
83.8A.33 ↔	Révision de toute autre plastie de lambeau musculaire ou fascial avec anastomoses microvasculaires, avant-bras		
84.01 ↔	Amputation et désarticulation de doigt (sauf le pouce)		
84.02 ↔	Amputation et désarticulation du pouce		
84.20 ↔	Réimplantation d'une extrémité, SAP		
84.21 ↔	Réimplantation de pouce		
84.22 ↔	Réimplantation de doigt (excepté le pouce)		
84.23.00 ↔	Réimplantation d'avant-bras, de poignet ou de main, SAP		

Procédure I32-6

04.43.10 ↔	Libération du canal carpien par endoscopie	79.13.19 ↔	Réduction fermée de fracture d'os du carpe et du métacarpe, avec autre fixation interne (p. ex. vis, plaque, fil)
04.43.99 ↔	Libération du canal carpien, autre	79.13.99 ↔	Réduction fermée de fracture d'os du carpe et du métacarpe, avec fixation interne, autre
39.31.30 ↔	Suture d'artère de l'avant-bras	79.14.10 ↔	Réduction fermée de fracture de phalange de la main, avec fixation interne par plaque à stabilité angulaire
39.31.40 ↔	Suture d'artère de la main	79.14.19 ↔	Réduction fermée de fracture de phalange de la main, avec autre fixation interne (p. ex. vis, plaque, fil)
39.49.10 ↔	Révision d'anastomose vasculaire	79.14.99 ↔	Réduction fermée de fracture de phalange de la main avec fixation interne, autre
77.04.10 ↔	Séquestrectomie, os du carpe et du métacarpe, sans insertion de réservoir médicamenteux	79.23 ↔	Réduction ouverte de fracture sans fixation interne, os du carpe et du métacarpe
77.04.11 ↔	Séquestrectomie, os du carpe et du métacarpe, avec insertion de réservoir médicamenteux	79.24 ↔	Réduction ouverte de fracture sans fixation interne, phalange de la main
77.04.99 ↔	Séquestrectomie, os du carpe et du métacarpe, autre	79.33.10 ↔	Réduction ouverte de fracture d'os du carpe et du métacarpe, avec fixation interne par agrafes (de Blount)
77.14.10 ↔	Autre incision osseuse sans section, os du carpe et du métacarpe, exploration et forage de l'os	79.33.19 ↔	Réduction ouverte de fracture d'os du carpe et du métacarpe, avec autre fixation interne
77.14.11 ↔	Autre incision osseuse sans section, os du carpe et du métacarpe, extraction de corps étranger	79.33.99 ↔	Réduction ouverte de fracture d'os du carpe et du métacarpe, avec fixation interne, autre
77.14.12 ↔	Autre incision osseuse sans section, os du carpe et du métacarpe, insertion et enlèvement de réservoir médicamenteux	79.34 ↔	Réduction ouverte de fracture avec fixation interne, phalange de la main
77.14.13 ↔	Autre incision osseuse sans section, os du carpe et du métacarpe, drainage	79.63 ↔	Débridement de fracture ouverte, os du carpe et du métacarpe
77.14.99 ↔	Autre incision osseuse sans section, os du carpe et du métacarpe, autre	79.64 ↔	Débridement de fracture ouverte, phalange de la main
77.24 ↔	Ostéotomie cunéiforme, os du carpe et du métacarpe	79.83.10 ↔	Réduction ouverte de luxation de l'articulation radio-cubitale distale
77.34.10 ↔	Ostéotomie de rotation d'os du carpe et du métacarpe	79.83.99 ↔	Réduction ouverte de luxation du poignet, autre
77.34.11 ↔	Ostéotomie complexe (pluridimensionnelle) d'os du carpe et du métacarpe	79.84 ↔	Réduction ouverte de luxation, main et doigt
77.34.99 ↔	Autre section osseuse, os du carpe et du métacarpe, autre	80.13.10 ↔	Arthrotomie arthroscopique du poignet, lavage articulaire avec drainage
77.64.20 ↔	Débridement, os du carpe et du métacarpe	80.13.11 ↔	Arthrotomie arthroscopique du poignet, ablation de souris articulaire
77.64.99 ↔	Excision locale et destruction de lésion ou de tissu osseux, os du carpe et du métacarpe, autre	80.13.12 ↔	Arthrotomie arthroscopique du poignet, insertion ou enlèvement de réservoir médicamenteux
77.84 ↔	Autre ostectomie partielle, os du carpe et du métacarpe	80.13.20 ↔	Arthrotomie du poignet, lavage articulaire avec drainage
77.94 ↔	Ostectomie totale, os du carpe et du métacarpe	80.13.21 ↔	Arthrotomie du poignet, ablation de souris articulaire
78.03.11 ↔	Grefe osseuse, radius et cubitus, fragment à pédicule vascularisé sans anastomoses microvasculaires	80.13.99 ↔	Autre arthrotomie, poignet, autre
78.03.13 ↔	Grefe ostéochondrale, radius et cubitus, autogène et allogène	80.14.10 ↔	Arthrotomie de main et de doigt, lavage articulaire avec drainage
78.04.11 ↔	Grefe osseuse, os du carpe et du métacarpe, fragment à pédicule vascularisé sans anastomoses microvasculaires	80.73.10 ↔	Synovectomie arthroscopique du poignet
78.04.13 ↔	Grefe ostéochondrale, os du carpe et du métacarpe, autogène et allogène	80.73.20 ↔	Synovectomie ouverte du poignet
78.09.11 ↔	Grefe osseuse, phalanges de la main, fragment à pédicule vascularisé sans anastomoses microvasculaires	80.73.99 ↔	Synovectomie, poignet, autre
78.09.13 ↔	Grefe ostéochondrale, phalanges de la main, autogène et allogène	80.83.10 ↔	Excision ou destruction locale de lésion articulaire du poignet sous arthroscopie
78.09.91 ↔	Grefe osseuse, autre site spécifié, sauf os de la face, fragment à pédicule vascularisé sans anastomoses microvasculaires	80.83.11 ↔	Débridement de l'articulation du poignet
78.24.10 ↔	Épiphyiodèse temporaire, os du carpe et du métacarpe	80.83.12 ↔	Excision de kyste de l'articulation du poignet
78.24.11 ↔	Épiphyiodèse permanente, os du carpe et du métacarpe	80.83.99 ↔	Autre excision ou destruction locale de lésion articulaire, poignet, autre
78.24.12 ↔	Épiphyiolyse thérapeutique, os du carpe et du métacarpe	80.84.10 ↔	Débridement d'articulations du carpe
78.24.99 ↔	Raccourcissement d'os, os du carpe et du métacarpe, autre	80.84.20 ↔	Débridement d'autres articulations de main et de doigt
78.34 ↔	Allongement d'os, os du carpe et du métacarpe	80.84.99 ↔	Autre excision ou destruction locale de lésion articulaire, main et doigt, autre
78.39.10 ↔	Allongement d'os, phalanges de la main	81.26.09 ↔	Arthrodèse métacarpo-carpienne, autre
78.44 ↔	Autres réparations ou opérations plastiques osseuses, os du carpe et du métacarpe	81.26.11 ↔	Arthrodèse métacarpo-carpienne, arthrodèse intracarpienne
79.13.10 ↔	Réduction fermée de fracture d'os du carpe et du métacarpe, avec fixation interne par plaque à stabilité angulaire	81.27 ↔	Arthrodèse métacarpo-phalangienne
		81.28 ↔	Arthrodèse interphalangienne
		81.71.10 ↔	Implantation d'une autre endoprothèse d'articulation de doigt

81.74.10 ↔	Implantation d'endoprothèse d'articulation trapézo-métacarpienne du pouce	82.52.11 ↔	Raccourcissement de tendon de la main
81.75 ↔	Arthroplastie carpo-carpienne ou carpo-métacarpienne, sans implant	82.52.12 ↔	Recul de tendon de la main
81.93.20 ↔	Suture du ligament annulaire radio-cubital	82.53 ↔	Réinsertion de tendon de la main
81.93.21 ↔	Suture de l'appareil ligamentaire radio-cubital distal	82.54 ↔	Réinsertion de muscle de la main
81.93.30 ↔	Suture de capsule ou de ligament, carpe et métacarpe	82.55 ↔	Autre changement de longueur de muscle ou tendon de main
81.93.99 ↔	Suture de capsule ou de ligament du membre supérieur, autre	82.56 ↔	Autre transfert ou greffe de tendon de la main
81.96.21 ↔	Autre réparation d'articulation, poignet, refixation d'un fragment ostéochondral sous arthroscopie	82.57.10 ↔	Autre transposition de tendon de la main, transfert de tendon fléchisseur de la main
81.96.22 ↔	Autre réparation d'articulation, poignet, refixation chirurgicale ouverte d'un fragment ostéochondral	82.57.99 ↔	Autre transposition de tendon de la main, autre
81.96.29 ↔	Autre réparation d'articulation, poignet, autre	82.58 ↔	Autre transfert ou transplantation musculaire de la main
81.96.2A ↔	Autre réparation d'articulation, poignet, incision de l'os sous-chondral sous arthroscopie	82.59 ↔	Autre transposition de muscle de la main
81.96.2B ↔	Autre réparation d'articulation, poignet, incision chirurgicale ouverte de l'os sous-chondral	82.72.10 ↔	Opération plastique avec greffe de muscle ou de fascia, un doigt
81.96.2C ↔	Autre réparation d'articulation, poignet, incision de l'os sous-chondral avec insertion d'implant acellulaire sous arthroscopie	82.72.11 ↔	Opération plastique avec greffe de muscle ou de fascia, autres parties de la main
81.96.2E ↔	Autre réparation d'articulation, poignet, incision de l'os sous-chondral avec insertion d'implant acellulaire, par chirurgie ouverte	82.72.99 ↔	Opération plastique de la main avec greffe de muscle ou de fascia, autre
81.96.95 ↔	Autre intervention de réparation et de plastie articulaire, implantation d'endoprothèse d'articulation de membre supérieur, autre	82.79 ↔	Opération plastique de main avec autre greffe ou implant
81.96.98 ↔	Autre intervention de réparation et de plastie articulaire, arthroplastie de résection du poignet	82.81 ↔	Transfert de doigt, sauf le pouce
81.97.15 ↔	Révision et remplacement de prothèse de poignet	82.82 ↔	Réparation de main en pince de homard
81.97.16 ↔	Révision et remplacement d'endoprothèse d'articulation trapézo-métacarpienne du pouce	82.83 ↔	Réparation de macrodactylie
81.97.17 ↔	Révision et remplacement d'autre endoprothèse d'articulation de doigt	82.84 ↔	Réparation de doigt en maillet
81.9A.16 ↔	Greffe de cartilage et implantation de tissu cultivé in vitro, poignet, par arthroscopie	82.85 ↔	Autre ténodèse de la main
81.9A.26 ↔	Greffe de cartilage et implantation de tissu cultivé in vitro, poignet, par chirurgie ouverte	82.86.10 ↔	Ténoplastie, transfert de tendons fléchisseurs de la main
82.04 ↔	Incision et drainage de l'espace palmaire ou thénarien	82.86.11 ↔	Constitution de matériel de greffe pour tendons de la main
82.09.10 ↔	Autre incision de tissu mou de la main, synovectomie de la main	82.86.12 ↔	Révision sans remplacement de greffe de tendon de la main
82.11.10 ↔	Ténotomie percutanée de la main, poignet	82.86.13 ↔	Remplacement d'implant tendineux de la main
82.11.11 ↔	Ténotomie percutanée de la main, doigt	82.86.99 ↔	Autre ténoplastie de la main, autre
82.11.20 ↔	Ténotomie chirurgicale ouverte de la main	82.89.10 ↔	Plastie de gaine tendineuse de la main
82.11.99 ↔	Ténotomie de la main, autre	82.89.11 ↔	Refixation osseuse de ligaments, carpe et métacarpe
82.12 ↔	Fasciotomie de la main	82.89.12 ↔	Refixation osseuse d'autres ligaments de la main
82.19.10 ↔	Autre section de tissu mou de la main, section de muscles de la main	82.89.13 ↔	Distraction des parties molles pour couverture d'articulation lors d'anomalies congénitales de la main
82.19.99 ↔	Autre section de tissu mou de la main, autre	82.89.14 ↔	Radialisation lors d'anomalies congénitales de la main
82.21 ↔	Excision de lésion de la gaine tendineuse de la main	82.89.15 ↔	Résection de resserrements avec reconstruction plastique lors d'anomalies congénitales de la main
82.22 ↔	Excision de lésion de muscle de la main	82.89.16 ↔	Transfert d'orteil à doigt
82.33 ↔	Autre excision de tendon de la main	83.43.10 ↔	Prélèvement de lambeau myocutané pour greffe
82.35.10 ↔	Fasciectomie du creux palmaire	83.43.11 ↔	Prélèvement de lambeau ostéomyocutané ou ostéofasciocutané pour greffe
82.35.11 ↔	Fasciectomie de main et de doigt avec neurolyse	83.43.99 ↔	Excision [prélèvement] de muscle ou de fascia pour greffe, autre
82.35.12 ↔	Fasciectomie de main et de doigt avec neurolyse ainsi que artériolyse	83.82.13 ↔	Greffe de fascia, avant-bras
82.35.13 ↔	Fasciectomie de main et de doigt avec arthrolyse	83.82.19 ↔	Greffe de fascia, autre site
82.35.99 ↔	Autre fasciectomie de la main, autre	83.82.23 ↔	Greffe de lambeau musculaire ou fascial local, avant-bras
82.36 ↔	Autre myectomie de la main	83.82.29 ↔	Greffe de lambeau musculaire ou fascial local, autre site
82.41 ↔	Suture de gaine de tendon de la main	83.82.33 ↔	Greffe de lambeau ostéomyocutané ou ostéofasciocutané, avant-bras
82.42 ↔	Suture différée de tendon fléchisseur de la main	83.82.39 ↔	Greffe de lambeau ostéomyocutané ou ostéofasciocutané, autre site
82.43 ↔	Suture différée d'autre tendon de la main	83.8A.33 ↔	Révision de toute autre plastie de lambeau musculaire ou fascial avec anastomoses microvasculaires, avant-bras
82.44 ↔	Autre suture de tendon fléchisseur de la main	84.01 ↔	Amputation et désarticulation de doigt (sauf le pouce)
82.45 ↔	Autre suture d'autre tendon de la main	84.02 ↔	Amputation et désarticulation du pouce
82.46.10 ↔	Suture de fascia de la main	84.21 ↔	Réimplantation de pouce
82.46.20 ↔	Suture de muscle de la main	84.22 ↔	Réimplantation de doigt (excepté le pouce)
82.46.99 ↔	Suture de muscle ou de fascia de la main, autre	84.23.00 ↔	Réimplantation d'avant-bras, de poignet ou de main, SAP
82.51.11 ↔	Allongement de tendon de la main	84.23.10 ↔	Réimplantation d'avant-bras
82.51.12 ↔	Avancement de tendon de la main		

84.23.12 ↔ Réimplantation du métacarpe	86.85.30 ↔ Séparation de syndactylie complète avec plastie de glissement, plastie des extrémités digitales ou reconstruction des ligaments latéraux, main
84.23.13 ↔ Réimplantation du poignet	86.85.50 ↔ Résection d'éléments dupliqués dans une syndactylie ou une polydactylie avec reconstruction articulaire, main
84.23.99 ↔ Réimplantation d'avant-bras, de poignet ou de main, autre	86.85.70 ↔ Correction de polysyndactylie par fusion des éléments dupliqués, main
86.6A.15 ↔ Greffe autologue de peau totale, non étendue, à l'avant-bras	86.88.D6 ↔ Couverture temporaire de tissu mou par du matériel alloplastique, étendu, à la main
86.6A.16 ↔ Greffe autologue de peau totale, non étendue, à la main	86.88.F6 ↔ Couverture temporaire de tissu mou par de la peau allogénique, étendu, à la main
86.6A.25 ↔ Greffe autologue de peau totale, étendue, à l'avant-bras	86.88.H6 ↔ Couverture temporaire de tissu mou par de la peau xénogénique, étendu, à la main
86.6A.26 ↔ Greffe autologue de peau totale, étendue, à la main	86.8A.16 ↔ Couverture de tissu mou et remplacement de la peau par kératinocytes cultivés avec application sous forme de feuille, non étendue, à la main
86.6B.16 ↔ Greffe autologue de peau d'épaisseur partielle, non étendue, à la main	86.8A.26 ↔ Couverture de tissu mou et remplacement de la peau par kératinocytes cultivés avec application sous forme de feuille, étendue, à la main
86.6B.26 ↔ Greffe autologue de peau d'épaisseur partielle, étendue, à la main	86.8A.36 ↔ Couverture de tissu mou et remplacement de la peau par application d'une suspension de cellules (thérapie par pulvérisation) de kératinocytes et fibroblastes autologues cultivés, non étendue, à la main
86.6D.16 ↔ Révision d'une greffe de peau libre et d'un remplacement permanent de la peau, à la main	86.8A.46 ↔ Couverture de tissu mou et remplacement de la peau par application d'une suspension de cellules (thérapie par pulvérisation) de kératinocytes et fibroblastes autologues cultivés, étendue, à la main
86.7A.36 ↔ Plastie de glissement-rotation, non étendue, à la main	86.A2.26 ↔ Couverture temporaire de tissu mou par membrane résorbable par dégradation hydrolytique, étendu, à la main
86.7A.46 ↔ Plastie de glissement-rotation, étendue, à la main	
86.7A.56 ↔ Plastie de transposition (VY), non étendue, à la main	
86.7A.66 ↔ Plastie de transposition (VY), étendue, à la main	
86.7A.76 ↔ Plastie de lambeau insulaire, non étendue, à la main	
86.7A.86 ↔ Plastie de lambeau insulaire, étendue, à la main	
86.7A.B6 ↔ Plastie en Z, étendue, à la main	
86.7A.D6 ↔ Plastie en W, étendue, à la main	
86.7B.16 ↔ Plastie régionale à lambeau pédiculé, à la main	
86.7C.16 ↔ Plastie à lambeau pédiculé à distance, à la main	
86.7E.26 ↔ Révision de plastie régionale à lambeau pédiculé, à la main	
86.7E.36 ↔ Révision de plastie de lambeau pédiculé à distance, à la main	
86.7E.46 ↔ Révision de plastie à lambeau libre avec anastomoses microvasculaires, à la main	

Procédure I32-7

81.73 ↔ Remplacement total du poignet	99.B6.28 ‡↔ Traitement complexe de la main, 21 et plus de jours de traitement
99.B6.26 ‡↔ Traitement complexe de la main, d'au moins 7 à 13 jours de traitement	
99.B6.27 ‡↔ Traitement complexe de la main, d'au moins 14 à 20 jours de traitement	

Procédure I32-8

85.2C.12 ↔ Débridement chirurgical du sein par excision sous anesthésie locale par infiltration, régionale ou générale, étendu	86.2A.36 ↔ Débridement chirurgical, étendue grande, à la main
86.2A.21 ‡↔ Débridement chirurgical, étendue modéréé, à la tête	86.2A.3D ↔ Débridement chirurgical, étendue grande, au pied
86.2A.26 ‡↔ Débridement chirurgical, étendue modéréé, à la main	86.2A.3E ↔ Débridement chirurgical, étendue grande, autre site
86.2A.2D ‡↔ Débridement chirurgical, étendue modéréé, au pied	86.A1.12 ‡↔ Nécrosectomie épifasciale ou excision tangentielle après brûlure et lésion corrosive
86.2A.2E ‡↔ Débridement chirurgical, étendue modéréé, autre site	86.A2.00 ‡↔ Couverture temporaire particulière de tissu mou après brûlure et lésion corrosive, SAP
86.2A.31 ↔ Débridement chirurgical, étendue grande, à la tête	86.A2.09 ‡↔ Couverture temporaire particulière de tissu mou après brûlure et lésion corrosive, autre

Procédure I32-9

99.B6.26 ‡↔ Traitement complexe de la main, d'au moins 7 à 13 jours de traitement	99.B6.28 ‡↔ Traitement complexe de la main, 21 et plus de jours de traitement
99.B6.27 ‡↔ Traitement complexe de la main, d'au moins 14 à 20 jours de traitement	

ADRG I36**Implantation bilatérale d'une endoprothèse de la hanche ou du genou**

Au moins une procédure bilatérale dans le tableau I36-1

DRG I36Z**Implantation bilatérale d'une endoprothèse de la hanche ou du genou****Procédure I36-1**

81.51.00 ↔	Prothèse totale de hanche, SAP	81.52.39 ↔	Première implantation d'une composante partielle d'endoprothèse de hanche
81.51.11 ↔	Première implantation d'endoprothèse totale de hanche	81.54.21 ↔	Première implantation d'endoprothèse totale standard de genou
81.51.12 ↔	Première implantation d'endoprothèse totale de hanche, prothèse spéciale	81.54.22 ↔	Première implantation d'endoprothèse totale spéciale de genou
81.51.19 ↔	Première implantation d'endoprothèse totale de hanche, autre	81.54.23 ↔	Première implantation d'endoprothèse totale à charnière de genou
81.52.00 ↔	Implantation d'endoprothèse partielle de hanche, implantation de composantes d'endoprothèse de hanche, SAP	81.54.24 ↔	Première implantation de prothèse de genou unicondyalaire à glissement
81.52.21 ↔	Première implantation de prothèse unipolaire	81.54.25 ↔	Première implantation de prothèse de genou bicondyalaire à glissement
81.52.22 ↔	Première implantation de prothèse bipolaire	81.54.26 ↔	Première implantation de bouclier fémoral condyalaire avec resurfaçage arrière de la rotule
81.52.29 ↔	Première implantation de prothèse partielle de hanche, autre		
81.52.31 ↔	Première implantation de cage antiprotrusion d'endoprothèse de hanche		

ADRG I43**Implantation ou changement complet d'une endoprothèse du genou**

Procédure dans le tableau I43-1

DRG I43A**Implantation d'une endoprothèse du genou avec CC extrêmement sévères ou remplacement particulier de prothèse**

(PCCL > 3 ou au moins une procédure dans le tableau I43-2) et (procédure dans le tableau I43-3 ou PCCL > 3)

DRG I43B**Implantation d'une endoprothèse du genou ou remplacement de prothèse**

PCCL > 3 ou au moins une procédure dans le tableau I43-2

DRG I43C**Implantation d'une endoprothèse du genou****Procédure I43-1**

81.54.21 ↔	Première implantation d'endoprothèse totale standard de genou	81.54.31 ↔	Implantation d'une endoprothèse totale standard de genou lors d'un remplacement de prothèse
81.54.22 ↔	Première implantation d'endoprothèse totale spéciale de genou	81.54.32 ↔	Implantation d'une endoprothèse totale spéciale de genou lors d'un remplacement de prothèse
81.54.23 ↔	Première implantation d'endoprothèse totale à charnière de genou	81.54.33 ↔	Implantation d'une endoprothèse totale de genou à charnière lors d'un remplacement de prothèse
81.54.25 ↔	Première implantation de prothèse de genou bicondyalaire à glissement	81.54.35 ↔	Implantation d'une prothèse bicondyalaire à glissement lors d'un remplacement de prothèse

Procédure I43-2

81.54.31 ↔	Implantation d'une endoprothèse totale standard de genou lors d'un remplacement de prothèse	81.54.35 ↔	Implantation d'une prothèse bicondyalaire à glissement lors d'un remplacement de prothèse
81.54.32 ↔	Implantation d'une endoprothèse totale spéciale de genou lors d'un remplacement de prothèse	81.A1.12 ‡↔	Prothèse modulaire
81.54.33 ↔	Implantation d'une endoprothèse totale de genou à charnière lors d'un remplacement de prothèse	81.A1.13 ‡↔	Prothèse à tige longue

Procédure I43-3

- 81.54.32 ↔ Implantation d'une endoprothèse totale spéciale de genou lors d'un remplacement de prothèse
- 81.54.33 ↔ Implantation d'une endoprothèse totale de genou à charnière lors d'un remplacement de prothèse

ADRG I44**Implantation ou changement d'une composante de prothèse de genou, ou ablation d'une endoprothèse à l'articulation du genou**

Au moins une procédure dans le tableau I44-1

DRG I44A**Implantation lors du remplacement d'une composante de prothèse de genou**

Procédure dans le tableau I44-2

DRG I44B**Implantation d'une composante de prothèse de genou ou ablation d'une endoprothèse à l'articulation du genou****Procédure I44-1**

- | | |
|---|--|
| 80.06.00 ↔ Enlèvement d'une endoprothèse de genou, SAP | 81.54.27 ↔ Première implantation d'un resurfaçage arrière de la rotule |
| 80.06.11 ↔ Enlèvement d'endoprothèse totale standard de genou | 81.54.28 ↔ Première implantation d'un substitut isolé de la surface de glissement fémorale |
| 80.06.12 ↔ Enlèvement d'endoprothèse totale spéciale de genou | 81.54.29 ↔ Première implantation d'endoprothèse de genou, autre |
| 80.06.13 ↔ Enlèvement d'endoprothèse totale de genou à charnière | 81.54.34 ↔ Implantation d'une prothèse unicondyalaire à glissement lors d'un remplacement de prothèse |
| 80.06.14 ↔ Enlèvement d'une prothèse unicondyalaire à glissement | 81.54.39 ↔ Implantation d'une endoprothèse de genou lors d'un remplacement de prothèse, autre |
| 80.06.15 ↔ Enlèvement d'une prothèse bicondyalaire à glissement | 81.54.42 ↔ Implantation d'un resurfaçage arrière de la rotule lors d'un remplacement |
| 80.06.16 ↔ Enlèvement de bouclier fémoral condyalaire avec resurfaçage arrière de la rotule | 81.54.43 ↔ Implantation d'un insert de prothèse de genou lors d'un remplacement |
| 80.06.17 ↔ Enlèvement du resurfaçage arrière de la rotule | 81.54.44 ↔ Implantation de composantes tibiales ou fémorales ainsi que de l'insert d'une endoprothèse de genou unicondyalaire ou bicondyalaire, à glissement ou totale standard lors d'un remplacement |
| 80.06.18 ↔ Enlèvement de l'insert d'une endoprothèse de genou | 81.54.45 ↔ Implantation de composantes tibiales ou fémorales ainsi que de l'insert d'une endoprothèse totale de genou spéciale ou d'une endoprothèse totale à charnière lors d'un remplacement |
| 80.06.1A ↔ Enlèvement des composantes tibiales ou fémorales ainsi que de l'insert d'une endoprothèse de genou unicondyalaire, bicondyalaire à glissement ou totale standard | 81.54.46 ↔ Implantation d'un substitut isolé de la surface de glissement fémorale lors d'un remplacement |
| 80.06.1B ↔ Enlèvement des composantes tibiales ou fémorales ainsi que de l'insert d'une endoprothèse totale de genou spéciale ou d'une endoprothèse totale à charnière | 81.54.47 ↔ Implantation d'un bouclier fémoral condyalaire avec resurfaçage arrière de la rotule lors d'un remplacement |
| 80.06.1C ↔ Retrait d'un substitut isolé de la surface de glissement fémorale | 81.54.49 ↔ Implantation de composantes d'une endoprothèse de genou lors d'un remplacement, autre |
| 80.06.99 ↔ Enlèvement d'une endoprothèse de genou, autre | |
| 81.54.00 ↔ Implantation d'endoprothèse de genou, SAP | |
| 81.54.24 ↔ Première implantation de prothèse de genou unicondyalaire à glissement | |
| 81.54.26 ↔ Première implantation de bouclier fémoral condyalaire avec resurfaçage arrière de la rotule | |

Procédure I44-2

- | | |
|--|--|
| 81.54.34 ↔ Implantation d'une prothèse unicondyalaire à glissement lors d'un remplacement de prothèse | 81.54.45 ↔ Implantation de composantes tibiales ou fémorales ainsi que de l'insert d'une endoprothèse totale de genou spéciale ou d'une endoprothèse totale à charnière lors d'un remplacement |
| 81.54.39 ↔ Implantation d'une endoprothèse de genou lors d'un remplacement de prothèse, autre | |
| 81.54.44 ↔ Implantation de composantes tibiales ou fémorales ainsi que de l'insert d'une endoprothèse de genou unicondyalaire ou bicondyalaire, à glissement ou totale standard lors d'un remplacement | |

ADRG I45**Implantation et remplacement d'une endoprothèse de disque intervertébral**

Procédure dans le tableau I45-1

DRG I45A**Implantation et remplacement d'une endoprothèse de disque intervertébral, plus d'un segment**

Procédure dans le tableau I45-2 ou procédure dans le tableau I45-3 ou procédure dans le tableau I45-4 et procédure dans le tableau I45-5

DRG I45B**Implantation et remplacement d'une endoprothèse de disque intervertébral, moins de 2 segments****Procédure I45-1**

7A.61.11 ↔ Implantation de prothèse partielle de disque intervertébral

7A.61.21 ↔ Implantation de prothèse partielle de disque intervertébral lors d'un remplacement de prothèse

7A.62.11 ↔ Implantation de prothèse totale de disque intervertébral

7A.62.21 ↔ Implantation de prothèse totale de disque intervertébral lors d'un remplacement de prothèse

Procédure I45-2

7A.A1.12 ‡↔ 2 prothèses partielles de disque intervertébral implantées

7A.A1.13 ‡↔ 3 prothèses partielles de disque intervertébral implantées

7A.A1.14 ‡↔ 4 prothèses partielles de disque intervertébral implantées

7A.A1.15 ‡↔ 5 prothèses partielles de disque intervertébral et plus implantées

Procédure I45-3

7A.A1.22 ‡↔ 2 prothèses totales de disque intervertébral implantées

7A.A1.23 ‡↔ 3 prothèses totales de disque intervertébral implantées

7A.A1.24 ‡↔ 4 prothèses totales de disque intervertébral implantées

7A.A1.25 ‡↔ 5 prothèses totales de disque intervertébral et plus implantées

Procédure I45-4

7A.A1.21 ‡↔ 1 prothèse totale de disque intervertébral implantée

Procédure I45-5

7A.A1.11 ‡↔ 1 prothèse partielle de disque intervertébral implantée

ADRG I46**Implantation, remplacement ou révision d'une endoprothèse de hanche**

Au moins une procédure dans le tableau I46-2

DRG I46A**Implantation, remplacement ou révision d'une endoprothèse de hanche avec intervention complexe et CC extrêmement sévères ou intervention à plusieurs localisations**

Procédure dans le tableau I46-3 et (PCCL > 3 ou Intervention sur plusieurs localisations)

DRG I46B**Implantation, remplacement ou révision d'une endoprothèse de hanche avec CC extrêmement sévères ou intervention à plusieurs localisations ou diagnostic particulier avec intervention complexe**

PCCL > 3 ou Intervention sur plusieurs localisations ou (diagnostic principal dans le tableau I46-1 et au moins une procédure dans le tableau I46-4)

DRG I46C**Implantation, remplacement ou révision d'une endoprothèse de hanche****Diagnostic I46-1**

S72.00	Fracture du col du fémur: Partie non précisée	T84.05	Complication mécanique d'une endoprothèse articulaire: articulation du genou
S72.01	Fracture du col du fémur: Intracapsulaire	T84.06	Complication mécanique d'une endoprothèse articulaire: articulation de la cheville
S72.02	Fracture du col du fémur: Épiphyse (proximale), décollement épiphysaire	T84.07	Complication mécanique d'une endoprothèse articulaire: disque intervertébral
S72.03	Fracture du col du fémur: Souscapitale	T84.08	Complication mécanique d'une endoprothèse articulaire: autres articulations précisées
S72.04	Fracture du col du fémur: Mésocervicale	T84.10	Complication mécanique d'un appareil de fixation interne d'os d'un membre: Région scapulaire
S72.05	Fracture du col du fémur: Base	T84.11	Complication mécanique d'un appareil de fixation interne d'os d'un membre: bras
S72.08	Fracture du col du fémur: Autre partie	T84.12	Complication mécanique d'un appareil de fixation interne d'os d'un membre: avant-bras
S72.10	Fracture du trochanter: Trochanter sans précision	T84.13	Complication mécanique d'un appareil de fixation interne d'os d'un membre: Main
S72.11	Fracture du trochanter: Pertochantérienne	T84.14	Complication mécanique d'un appareil de fixation interne d'os d'un membre: région pelvienne et cuisse
S72.2	Fracture sous-trochantérienne	T84.15	Complication mécanique d'un appareil de fixation interne d'os d'un membre: Jambe
S72.3	Fracture de la diaphyse fémorale	T84.16	Complication mécanique d'un appareil de fixation interne d'os d'un membre: cheville et pied
S72.40	Fracture de l'extrémité inférieure du fémur: Partie non précisée	T84.18	Complication mécanique d'un appareil de fixation interne d'os d'un membre: autres os précisés d'un membre
S72.41	Fracture de l'extrémité inférieure du fémur: Condyle (latéral) (médián)	T84.20	Complication mécanique d'un appareil de fixation interne d'autres os: Colonne vertébrale
S72.42	Fracture de l'extrémité inférieure du fémur: Épiphyse, décollement épiphysaire	T84.28	Complication mécanique d'un appareil de fixation interne d'autres os: autres os précisés
S72.43	Fracture de l'extrémité inférieure du fémur: Supracondyilaire	T84.3	Complication mécanique d'autres appareils, implants et greffes des os
S72.44	Fracture de l'extrémité inférieure du fémur: Intercondyilaire	T84.4	Complication mécanique d'autres appareils, implants et greffes orthopédiques internes
S72.7	Fractures multiples du fémur	T84.5	Infection et réaction inflammatoire dues à une prothèse articulaire interne
S72.8	Fracture d'autres parties du fémur	T84.6	Infection et réaction inflammatoire dues à un appareil de fixation interne [toute localisation]
S72.9	Fracture du fémur, partie non précisée	T84.7	Infection et réaction inflammatoire dues à d'autres prothèses, implants et greffes orthopédiques internes
S73.00	Luxation de la hanche: Sans autre précision	T84.8	Autres complications de prothèses, implants et greffes orthopédiques internes
S73.01	Luxation de la hanche: Postérieure	T84.9	Complication d'une prothèse, d'un implant et d'une greffe orthopédiques internes, sans précision
S73.02	Luxation de la hanche: Antérieure		
S73.08	Luxation de la hanche: Autre		
S73.10	Entorse et foulure de la hanche: Partie non précisée		
S73.11	Entorse et foulure de la hanche: (Ligament) iliofémoral		
S73.12	Entorse et foulure de la hanche: (Ligament) ischio capsulaire		
S73.18	Entorse et foulure de la hanche: Autre partie		
T84.00	Complication mécanique d'une endoprothèse articulaire: articulation de l'épaule		
T84.01	Complication mécanique d'une endoprothèse articulaire: articulation du coude		
T84.02	Complication mécanique d'une endoprothèse articulaire: tête radiale		
T84.03	Complication mécanique d'une endoprothèse articulaire: articulation du poignet		
T84.04	Complication mécanique d'une endoprothèse articulaire: articulation de la hanche		

Procédure I46-2

80.05.00 ↔	Enlèvement d'endoprothèse de hanche, SAP	80.05.1E ↔	Enlèvement de l'insert ainsi que de l'acétabulum d'une endoprothèse de hanche
80.05.15 ↔	Enlèvement d'endoprothèse totale de hanche	80.05.1F ↔	Enlèvement de la cage antiprotrusion ainsi que de l'acétabulum d'une endoprothèse de hanche
80.05.16 ↔	Enlèvement d'endoprothèse totale de hanche, prothèse spéciale	80.05.1G ↔	Enlèvement de la cage antiprotrusion, de l'acétabulum, ainsi que de la tête d'une endoprothèse de hanche
80.05.17 ↔	Enlèvement de la tige ainsi que de la tête d'une endoprothèse de hanche	80.05.99 ↔	Enlèvement d'endoprothèse de hanche, autre
80.05.18 ↔	Enlèvement de la tige, de la tête ainsi que de l'insert d'une endoprothèse de hanche	81.51.00 ↔	Prothèse totale de hanche, SAP
80.05.1A ↔	Enlèvement de l'insert d'une endoprothèse de hanche	81.51.11 ↔	Première implantation d'endoprothèse totale de hanche
80.05.1B ↔	Enlèvement de la tête d'une endoprothèse de hanche	81.51.12 ↔	Première implantation d'endoprothèse totale de hanche, prothèse spéciale
80.05.1C ↔	Enlèvement de la tête ainsi que de l'insert acétabulaire d'une endoprothèse de hanche	81.51.13 ↔	Première implantation de prothèse de resurfaçage
80.05.1D ↔	Enlèvement de la tête, de l'insert ainsi que de l'acétabulum d'une endoprothèse de hanche	81.51.19 ↔	Première implantation d'endoprothèse totale de hanche, autre

81.51.21 ↔	Implantation d'une endoprothèse totale de hanche lors d'un remplacement de prothèse	81.52.52 ↔	Implantation d'un insert d'endoprothèse de hanche lors d'un remplacement
81.51.22 ↔	Implantation d'une endoprothèse totale de hanche, prothèse spéciale, lors d'un remplacement de prothèse	81.52.53 ↔	Implantation d'une tête d'endoprothèse de hanche lors d'un remplacement
81.51.23 ↔	Implantation d'une endoprothèse de resurfaçage lors d'un remplacement de prothèse	81.52.54 ↔	Implantation de la tête ainsi que de l'insert d'une endoprothèse de hanche lors d'un remplacement
81.51.29 ↔	Implantation d'une endoprothèse totale de hanche lors d'un remplacement de prothèse, autre	81.52.55 ↔	Implantation de la tête, de l'insert ainsi que de l'acétabulum d'une endoprothèse de hanche lors d'un remplacement
81.52.00 ↔	Implantation d'endoprothèse partielle de hanche, implantation de composantes d'endoprothèse de hanche, SAP	81.52.56 ↔	Implantation de l'insert ainsi que de l'acétabulum d'une endoprothèse de hanche lors d'un remplacement
81.52.21 ↔	Première implantation de prothèse unipolaire	81.52.57 ↔	Implantation de la cage antiprotrusion ainsi que de l'acétabulum d'une endoprothèse de hanche lors d'un remplacement
81.52.22 ↔	Première implantation de prothèse bipolaire	81.52.58 ↔	Implantation de la cage antiprotrusion, de l'acétabulum ainsi que de la tête d'une endoprothèse de hanche lors d'un remplacement
81.52.29 ↔	Première implantation de prothèse partielle de hanche, autre	81.52.59 ↔	Implantation de composantes d'une endoprothèse de hanche lors d'un remplacement, autre
81.52.31 ↔	Première implantation de cage antiprotrusion d'endoprothèse de hanche	81.52.5A ↔	Implantation de la tige ainsi que de la tête d'une endoprothèse de hanche lors d'un remplacement
81.52.39 ↔	Première implantation d'une composante partielle d'endoprothèse de hanche	81.52.5B ↔	Implantation de la tige, de la tête ainsi que de l'insert d'une endoprothèse de hanche lors d'un remplacement
81.52.41 ↔	Implantation d'une prothèse unipolaire lors d'un remplacement de prothèse		
81.52.42 ↔	Implantation d'une prothèse bipolaire lors d'un remplacement de prothèse		
81.52.49 ↔	Implantation d'une prothèse partielle de hanche lors d'un remplacement de prothèse, autre		
81.52.51 ↔	Implantation d'une cage antiprotrusion d'endoprothèse de hanche lors d'un remplacement		

Procédure I46-3

81.51.21 ↔	Implantation d'une endoprothèse totale de hanche lors d'un remplacement de prothèse	81.51.29 ↔	Implantation d'une endoprothèse totale de hanche lors d'un remplacement de prothèse, autre
81.51.22 ↔	Implantation d'une endoprothèse totale de hanche, prothèse spéciale, lors d'un remplacement de prothèse		

Procédure I46-4

00.9A.61 ‡↔	Utilisation d'implants, spécifiques au patient, fabriqués en préopératoire par imagerie tridimensionnelle	81.51.21 ↔	Implantation d'une endoprothèse totale de hanche lors d'un remplacement de prothèse
00.9A.62 ‡↔	Utilisation d'implants, spécifiques au patient, adaptés en préopératoire par imagerie tridimensionnelle	81.51.22 ↔	Implantation d'une endoprothèse totale de hanche, prothèse spéciale, lors d'un remplacement de prothèse
00.9A.63 ‡↔	Utilisation peropératoire de guides de navigation (comprend: coupe, forage, le positionnement) de fabrication préopératoire, par imagerie tridimensionnelle, spécifiquement adaptés au patient	81.51.29 ↔	Implantation d'une endoprothèse totale de hanche lors d'un remplacement de prothèse, autre
00.9A.64 ‡↔	Utilisation d'implants spécifiques au patient, fabriqués en préopératoire par imagerie 3D ainsi que par imprimante 3D	81.A1.12 ‡↔	Prothèse modulaire
		81.A1.13 ‡↔	Prothèse à tige longue

ADRG I50

Transplantations de tissu ou de peau coûteuses, sauf à la main.

Aucun diagnostic principal dans le tableau I50-1 et procédure dans le tableau I50-2

DRG I50Z

Transplantations de tissu ou de peau coûteuses, sauf à la main.

Diagnostic I50-1

C40.1	Tumeur maligne: Os courts du membre supérieur	M00.24	Autres arthrites et polyarthrites à streptocoques: Main
D16.1	Tumeur bénigne: Os courts du membre supérieur	M00.84	Arthrite et polyarthrite dues à d'autres bactéries précisées: Main
D21.1	Tumeur bénigne: Tissu conjonctif et autres tissus mous du membre supérieur, y compris l'épaule	M00.94	Arthrite à bactéries pyogènes, sans précision: Main
M00.04	Arthrite et polyarthrite à staphylocoques: Main	M02.04	Arthrite après dérivation intestinale: Main
M00.14	Arthrite et polyarthrite à pneumocoques: Main	M02.14	Arthrite post-dysentérique: Main

M02.24	Arthrite post-vaccinale: Main	M86.44	Ostéomyélite chronique avec fistule de drainage: Main
M02.34	Syndrome oculo-urétrio-synovial [Fiessinger-Leroy-Reiter]: Main	M86.54	Autres ostéomyélites hématogènes chroniques: Main
M02.84	Autres arthrites réactionnelles: Main	M86.64	Autres ostéomyélites chroniques: Main
M02.94	Arthrite réactionnelle, sans précision: Main	M86.84	Autres ostéomyélites: Main
M11.04	Maladie par dépôt d'hydroxyapatite: Main	M86.94	Ostéomyélite, sans précision: Main
M11.14	Chondrocalcinose familiale: Main	M87.14	Ostéonécrose médicamenteuse: Main
M11.24	Autre chondrocalcinose: Main	M87.24	Ostéonécrose due à un traumatisme antérieur: Main
M11.84	Autres arthropathies dues à des microcristaux précisés: Main	M87.34	Autres ostéonécroses secondaires: Main
M11.94	Arthropathie due à des microcristaux, sans précision: Main	M87.84	Autres ostéonécroses: Main
M12.14	Maladie de Kaschin-Beck: Main	M87.94	Ostéonécrose, sans précision: Main
M12.24	Synovite villonodulaire (pigmentaire): Main	M89.64	Ostéopathie consécutive à une poliomyélite: Main
M12.34	Rhumatisme palindromique: Main	Q69.0	Doigt(s) surnuméraire(s)
M12.44	Hydarthrose intermittente: Main	Q69.1	Pouce(s) surnuméraire(s)
M12.54	Arthropathie traumatique: Main	Q70.1	Palmure des doigts
M12.84	Autres arthropathies spécifiques, non classées ailleurs: Main	Q71.0	Absence congénitale complète d'un (des) membre(s) supérieur(s)
M13.14	Monoarthrite, non classée ailleurs: Main	Q71.1	Absence congénitale du bras et de l'avant-bras, main présente
M13.84	Autres arthrites précisées: Main	Q71.3	Absence congénitale de la main et de(s) doigt(s)
M13.94	Arthrite, sans précision: Main	Q71.6	Main en pince de homard
M18.0	Arthrose primaire de la première articulation carpo-métacarpienne, bilatérale	S56.0	Lésion traumatique du muscle et du tendon fléchisseurs du pouce au niveau de l'avant-bras
M18.1	Autres arthroses primaires de la première articulation carpo-métacarpienne	S56.1	Lésion traumatique de muscles et de tendons fléchisseurs d'autre(s) doigt(s) au niveau de l'avant-bras
M18.2	Arthrose post-traumatique de la première articulation carpo-métacarpienne, bilatérale	S56.3	Lésion traumatique de muscles et de tendons extenseurs et abducteurs du pouce au niveau de l'avant-bras
M18.3	Autres arthroses post-traumatiques de la première articulation carpo-métacarpienne	S56.4	Lésion traumatique de muscles et de tendons extenseurs d'autre(s) doigt(s) au niveau de l'avant-bras
M18.4	Autres arthroses secondaires de la première articulation carpo-métacarpienne, bilatérale	S62.20	Fracture du premier métacarpien: Partie non précisée
M18.5	Autres arthroses secondaires de la première articulation carpo-métacarpienne	S62.21	Fracture du premier métacarpien: Base
M18.9	Arthrose de la première articulation carpo-métacarpienne, sans précision	S62.22	Fracture du premier métacarpien: Diaphyse
M20.0	Déformation de(s) doigt(s)	S62.23	Fracture du premier métacarpien: Col
M21.84	Autres déformations précisées des membres: Main	S62.24	Fracture du premier métacarpien: Tête
M21.94	Déformation acquise d'un membre, sans précision: Main	S62.30	Fracture d'un autre os du métacarpe: Partie non précisée
M24.04	Souris intra-articulaire: Main	S62.31	Fracture d'un autre os du métacarpe: Base
M24.14	Autres atteintes du cartilage articulaire: Main	S62.32	Fracture d'un autre os du métacarpe: Diaphyse
M24.34	Luxation et subluxation pathologiques d'une articulation, non classées ailleurs: Main	S62.33	Fracture d'un autre os du métacarpe: Col
M24.44	Luxation et subluxation articulaires récidivantes: Main	S62.34	Fracture d'un autre os du métacarpe: Tête
M24.54	Raideur articulaire par contracture: Main	S62.4	Fractures multiples des métacarpiens
M24.64	Ankylose articulaire: Main	S62.50	Fracture du pouce: Partie non précisée
M24.84	Autres affections articulaires spécifiques, non classées ailleurs: Main	S62.51	Fracture du pouce: Phalange proximale
M24.94	Affection articulaire, sans précision: Main	S62.52	Fracture du pouce: Phalange distale
M25.04	Hémarthrose: Main	S62.60	Fracture d'un autre doigt: Partie non précisée
M25.14	Fistule articulaire: Main	S62.61	Fracture d'un autre doigt: Phalange proximale
M25.24	Hyperlaxité articulaire: Main	S62.62	Fracture d'un autre doigt: Phalange médiane
M25.34	Autres instabilités articulaires: Main	S62.63	Fracture d'un autre doigt: Phalange distale
M25.44	Epanchement articulaire: Main	S62.7	Fractures multiples de doigts
M25.54	Douleur articulaire: Main	S62.8	Fracture de parties autres et non précisées du poignet et de la main
M25.64	Raideur articulaire, non classée ailleurs: Main	S63.10	Luxation du doigt: Partie non précisée
M25.74	Ostéophyte: Main	S63.11	Luxation du doigt: (Articulation) métacarpo-phalangienne
M25.84	Autres affections articulaires précisées: Main	S63.12	Luxation du doigt: (Articulation) interphalangienne
M25.94	Affection articulaire, sans précision: Main	S63.2	Luxations multiples des doigts
M65.84	Autres synovites et téno-synovites: Main	S63.4	Rupture traumatique de ligaments du doigt au niveau des articulations métacarpo-phalangienne et interphalangienne
M66.24	Déchirure spontanée des tendons extenseurs: Main	S63.60	Entorse et foulure de doigt(s): Partie non précisée
M66.30	Déchirure spontanée des tendons fléchisseurs: Sièges multiples	S63.61	Entorse et foulure de doigt(s): (Articulation) métacarpo-phalangienne
M66.34	Déchirure spontanée des tendons fléchisseurs: Main	S63.62	Entorse et foulure de doigt(s): (Articulation) interphalangienne
M72.0	Fibromatose de l'aponévrose palmaire [Dupuytren]	S63.68	Entorse et foulure de doigt(s): Autre partie
M86.04	Ostéomyélite hématogène aiguë: Main		
M86.14	Autres ostéomyélites aiguës: Main		
M86.24	Ostéomyélite subaiguë: Main		
M86.34	Ostéomyélite chronique multiple: Main		

563.7	Entorse et foulure d'articulations autres et non précisées de la main	T87.0	Complications d'une réimplantation de (ou d'une partie de) membre supérieur
Procédure I50-2			
83.82.10 ↔	Grefe de fascia, tête et cou	84.21 ↔	Réimplantation de pouce
83.82.11 ↔	Grefe de fascia, épaule et aisselle	84.22 ↔	Réimplantation de doigt (excepté le pouce)
83.82.12 ↔	Grefe de fascia, bras et coude	84.23.00 ↔	Réimplantation d'avant-bras, de poignet ou de main, SAP
83.82.13 ↔	Grefe de fascia, avant-bras	84.23.10 ↔	Réimplantation d'avant-bras
83.82.14 ↔	Grefe de fascia, paroi thoracique, abdomen et dos	84.23.12 ↔	Réimplantation du métacarpe
83.82.15 ↔	Grefe de fascia, région inguino-génitale et fesses	84.23.13 ↔	Réimplantation du poignet
83.82.16 ↔	Grefe de fascia, membre inférieur	84.23.99 ↔	Réimplantation d'avant-bras, de poignet ou de main, autre
83.82.19 ↔	Grefe de fascia, autre site	84.24.00 ↔	Réimplantation au niveau du coude ou du bras, SAP
83.82.20 ↔	Grefe de lambeau musculaire ou fascial local, tête et cou	84.24.11 ↔	Réimplantation au niveau du coude
83.82.21 ↔	Grefe de lambeau musculaire ou fascial local, épaule et aisselle	84.24.12 ↔	Réimplantation du bras
83.82.22 ↔	Grefe de lambeau musculaire ou fascial local, bras et coude	84.24.99 ↔	Réimplantation au niveau du coude ou du bras, autre
83.82.23 ↔	Grefe de lambeau musculaire ou fascial local, avant-bras	84.25 ↔	Réimplantation d'orteil
83.82.24 ↔	Grefe de lambeau musculaire ou fascial local, paroi thoracique, abdomen et dos	84.26 ↔	Réimplantation de pied
83.82.25 ↔	Grefe de lambeau musculaire ou fascial local, région inguino-génitale et fesses	84.27.11 ↔	Réimplantation au niveau du genou
83.82.26 ↔	Grefe de lambeau musculaire ou fascial local, membre inférieur	84.27.12 ↔	Réimplantation de la jambe
83.82.29 ↔	Grefe de lambeau musculaire ou fascial local, autre site	84.27.99 ↔	Réimplantation de cheville ou de jambe, autre
83.82.30 ↔	Grefe de lambeau ostéomyocutané ou ostéofasciocutané, tête et cou	84.28 ↔	Réimplantation de cuisse
83.82.31 ↔	Grefe de lambeau ostéomyocutané ou ostéofasciocutané, épaule et aisselle	84.29 ↔	Autre réimplantation de membre
83.82.32 ↔	Grefe de lambeau ostéomyocutané ou ostéofasciocutané, bras et coude	84.99.14 ↔	Plastie de Borggreve
83.82.33 ↔	Grefe de lambeau ostéomyocutané ou ostéofasciocutané, avant-bras	84.99.31 ↔	Grefe d'avant-bras, de poignet ou de main
83.82.34 ↔	Grefe de lambeau ostéomyocutané ou ostéofasciocutané, paroi thoracique, abdomen et dos	85.K6.13 ↔	Révision de plasties de lambeaux myocutanés et dermo-adipeux du sein, avec création et révision d'anastomose vasculaire
83.82.35 ↔	Grefe de lambeau ostéomyocutané ou ostéofasciocutané, région inguino-génitale et fesses	86.6A.11 ↔	Grefe autologue de peau totale, non étendue, à la tête
83.82.36 ↔	Grefe de lambeau ostéomyocutané ou ostéofasciocutané, membre inférieur	86.6A.12 ↔	Grefe autologue de peau totale, non étendue, au cou
83.82.39 ↔	Grefe de lambeau ostéomyocutané ou ostéofasciocutané, autre site	86.6A.13 ↔	Grefe autologue de peau totale, non étendue, à l'épaule et à l'aiselle
83.8A.30 ↔	Révision de toute autre plastie de lambeau musculaire ou fascial avec anastomoses microvasculaires, tête et cou	86.6A.14 ↔	Grefe autologue de peau totale, non étendue, au bras et au coude
83.8A.31 ↔	Révision de toute autre plastie de lambeau musculaire ou fascial avec anastomoses microvasculaires, épaule et aisselle	86.6A.15 ↔	Grefe autologue de peau totale, non étendue, à l'avant-bras
83.8A.32 ↔	Révision de toute autre plastie de lambeau musculaire ou fascial avec anastomoses microvasculaires, bras et coude	86.6A.17 ↔	Grefe autologue de peau totale, non étendue, à la paroi thoracique et au dos
83.8A.33 ↔	Révision de toute autre plastie de lambeau musculaire ou fascial avec anastomoses microvasculaires, avant-bras	86.6A.18 ↔	Grefe autologue de peau totale, non étendue, à l'abdomen et à l'aîne
83.8A.34 ↔	Révision de toute autre plastie de lambeau musculaire ou fascial avec anastomoses microvasculaires, paroi thoracique, abdomen et dos	86.6A.1A ↔	Grefe autologue de peau totale, non étendue, aux fesses
83.8A.35 ↔	Révision de toute autre plastie de lambeau musculaire ou fascial avec anastomoses microvasculaires, région inguino-génitale et fesses	86.6A.1B ↔	Grefe autologue de peau totale, non étendue, à la cuisse et au genou
83.8A.36 ↔	Révision de toute autre plastie de lambeau musculaire ou fascial avec anastomoses microvasculaires, membre inférieur	86.6A.1C ↔	Grefe autologue de peau totale, non étendue, à la jambe
83.8A.39 ↔	Révision de toute autre plastie de lambeau musculaire ou fascial avec anastomoses microvasculaires, autre localisation	86.6A.1D ↔	Grefe autologue de peau totale, non étendue, au pied
84.20 ↔	Réimplantation d'une extrémité, SAP	86.6A.21 ↔	Grefe autologue de peau totale, étendue, à la tête
		86.6A.22 ↔	Grefe autologue de peau totale, étendue, au cou
		86.6A.23 ↔	Grefe autologue de peau totale, étendue, à l'épaule et à l'aiselle
		86.6A.24 ↔	Grefe autologue de peau totale, étendue, au bras et au coude
		86.6A.25 ↔	Grefe autologue de peau totale, étendue, à l'avant-bras
		86.6A.27 ↔	Grefe autologue de peau totale, étendue, à la paroi thoracique et au dos
		86.6A.28 ↔	Grefe autologue de peau totale, étendue, à l'abdomen et à l'aîne
		86.6A.2A ↔	Grefe autologue de peau totale, étendue, aux fesses
		86.6A.2B ↔	Grefe autologue de peau totale, étendue, à la cuisse et au genou
		86.6A.2C ↔	Grefe autologue de peau totale, étendue, à la jambe
		86.6A.2D ↔	Grefe autologue de peau totale, étendue, au pied
		86.7A.31 ↔	Plastie de glissement-rotation, non étendue, à la tête

86.7A.3D ↔	Plastie de glissement-rotation, non étendue, au pied	86.7C.14 ↔	Plastie à lambeau pédiculé à distance, au bras et au coude
86.7A.3E ↔	Plastie de glissement-rotation, non étendue, autre site	86.7C.15 ↔	Plastie à lambeau pédiculé à distance, à l'avant-bras
86.7A.41 ↔	Plastie de glissement-rotation, étendue, à la tête	86.7C.17 ↔	Plastie à lambeau pédiculé à distance, à la paroi thoracique et au dos
86.7A.4D ↔	Plastie de glissement-rotation, étendue, au pied	86.7C.18 ↔	Plastie à lambeau pédiculé à distance, à l'abdomen et à l'aîne
86.7A.4E ↔	Plastie de glissement-rotation, étendue, autre site	86.7C.1A ↔	Plastie à lambeau pédiculé à distance, aux fesses
86.7A.51 ↔	Plastie de transposition (VY), non étendue, à la tête	86.7C.1B ↔	Plastie à lambeau pédiculé à distance, à la cuisse et au genou
86.7A.5D ↔	Plastie de transposition (VY), non étendue, au pied	86.7C.1C ↔	Plastie à lambeau pédiculé à distance, à la jambe
86.7A.5E ↔	Plastie de transposition (VY), non étendue, autre site	86.7C.1D ↔	Plastie à lambeau pédiculé à distance, au pied
86.7A.61 ↔	Plastie de transposition (VY), étendue, à la tête	86.7E.21 ↔	Révision de plastie régionale à lambeau pédiculé, à la tête
86.7A.6D ↔	Plastie de transposition (VY), étendue, au pied	86.7E.26 ↔	Révision de plastie régionale à lambeau pédiculé, à la main
86.7A.6E ↔	Plastie de transposition (VY), étendue, autre site	86.7E.2D ↔	Révision de plastie régionale à lambeau pédiculé, au pied
86.7A.71 ↔	Plastie de lambeau insulaire, non étendue, à la tête	86.7E.2E ↔	Révision de plastie régionale à lambeau pédiculé, autre site
86.7A.7D ↔	Plastie de lambeau insulaire, non étendue, au pied	86.7E.31 ↔	Révision de plastie de lambeau pédiculé à distance, à la tête
86.7A.7E ↔	Plastie de lambeau insulaire, non étendue, autre site	86.7E.36 ↔	Révision de plastie de lambeau pédiculé à distance, à la main
86.7A.81 ↔	Plastie de lambeau insulaire, étendue, à la tête	86.7E.3D ↔	Révision de plastie de lambeau pédiculé à distance, au pied
86.7A.8D ↔	Plastie de lambeau insulaire, étendue, au pied	86.7E.3E ↔	Révision de plastie de lambeau pédiculé à distance, autre site
86.7A.8E ↔	Plastie de lambeau insulaire, étendue, autre site	86.7E.41 ↔	Révision de plastie à lambeau libre avec anastomoses microvasculaires, à la tête
86.7B.11 ↔	Plastie régionale à lambeau pédiculé, à la tête	86.7E.46 ↔	Révision de plastie à lambeau libre avec anastomoses microvasculaires, à la main
86.7B.12 ↔	Plastie régionale à lambeau pédiculé, au cou	86.7E.4D ↔	Révision de plastie avec lambeau libre avec anastomoses microvasculaires, au pied
86.7B.13 ↔	Plastie régionale à lambeau pédiculé, à l'épaule et à l'aisselle	86.7E.4E ↔	Révision de plastie à lambeau libre avec anastomoses microvasculaires, autre site
86.7B.14 ↔	Plastie régionale à lambeau pédiculé, au bras et au coude		
86.7B.15 ↔	Plastie régionale à lambeau pédiculé, à l'avant-bras		
86.7B.17 ↔	Plastie régionale à lambeau pédiculé, à la paroi thoracique et au dos		
86.7B.18 ↔	Plastie régionale à lambeau pédiculé, à l'abdomen et à l'aîne		
86.7B.1A ↔	Plastie régionale à lambeau pédiculé, aux fesses		
86.7B.1B ↔	Plastie régionale à lambeau pédiculé, à la cuisse et au genou		
86.7B.1C ↔	Plastie régionale à lambeau pédiculé, à la jambe		
86.7B.1D ↔	Plastie régionale à lambeau pédiculé, au pied		
86.7C.11 ↔	Plastie à lambeau pédiculé à distance, à la tête		
86.7C.12 ↔	Plastie à lambeau pédiculé à distance, au cou		
86.7C.13 ↔	Plastie à lambeau pédiculé à distance, à l'épaule et à l'aisselle		

ADRG I54**Radiothérapie pour maladies et troubles de l'appareil musculosquelettique et du tissu conjonctif, moins de 9 séances d'irradiation**

Procédure dans le tableau I54-1 et Durée de séjour > 1 jour

DRG I54A**Radiothérapie pour maladies et troubles de l'appareil musculosquelettique et du tissu conjonctif, moins de 9 séances d'irradiation avec CC extrêmement sévères ou procédures de complication, plus d'un jour d'hospitalisation**

PCCL > 3 ou Procédures de complication

DRG I54B**Radiothérapie pour maladies et troubles de l'appareil musculosquelettique et du tissu conjonctif, moins de 9 séances d'irradiation et plus d'un jour d'hospitalisation****Procédure I54-1**

92.20 ↔	Perfusion d'isotope radioactif liquide	92.22.12 ↔	Radiothérapie peropératoire par rayons X, 300 kV - < 1 MV
92.21.00 ↔	Radiothérapie superficielle: SAP	92.22.19 ↔	Autre radiothérapie peropératoire par rayons X
92.21.01 ↔	Radiothérapie superficielle: jusqu'à 2 champs d'irradiation	92.23.00 ↔	Radiothérapie de haut voltage: SAP
92.21.02 ↔	Radiothérapie superficielle: plus de 2 champs d'irradiation	92.23.01 ↔	Appareil de télécobalt, jusqu'à 2 champs d'irradiation
92.22.00 ↔	Radiothérapie en orthovoltage: SAP	92.23.02 ↔	Appareil de télécobalt, 3 à 4 champs d'irradiation
92.22.01 ↔	Radiothérapie en orthovoltage: jusqu'à 2 champs d'irradiation	92.23.03 ↔	Appareil de télécobalt plus de 4 champs d'irradiation ou radiothérapie conformationnelle en 3D
92.22.02 ↔	Radiothérapie en orthovoltage: plus de 2 champs d'irradiation	92.23.08 ↔	Radiothérapie de haut voltage: autres isotopes
92.22.11 ↔	Radiothérapie peropératoire par rayons X, jusqu'à 300 kV	92.23.09 ↔	Autre appareil de télécobalt
		92.24.00 ↔	Téléradiothérapie à photons, accélérateur linéaire, SAP

- 92.24.01 ↔ Téléradiothérapie à photons, accélérateur linéaire, irradiation large
- 92.24.02 ↔ Téléradiothérapie à photons, accélérateur linéaire, irradiation hémicorporelle
- 92.24.03 ↔ Téléradiothérapie à photons, accélérateur linéaire, irradiation corporelle totale
- 92.24.04 ↔ Téléradiothérapie à photons, accélérateur linéaire, radiothérapie peropératoire
- 92.24.09 ↔ Téléradiothérapie à photons, accélérateur linéaire, autre
- 92.24.11 ↔ Téléradiothérapie à photons, accélérateur linéaire, positionnement guidé par l'image [IGRT], jusqu'à 2 champs d'irradiation
- 92.24.12 ↔ Téléradiothérapie à photons, accélérateur linéaire, positionnement guidé par l'image [IGRT], plus de 2 champs d'irradiation
- 92.24.13 ↔ Téléradiothérapie à photons, accélérateur linéaire, positionnement guidé par l'image [IGRT], radiothérapie conformationnelle en 3D
- 92.24.14 ↔ Téléradiothérapie à photons, accélérateur linéaire, positionnement guidé par l'image [IGRT], radiothérapie avec modulation d'intensité
- 92.24.21 ↔ Téléradiothérapie à photons, accélérateur linéaire, sans guidage par l'image, jusqu'à 2 champs d'irradiation
- 92.24.22 ↔ Téléradiothérapie à photons, accélérateur linéaire, sans guidage par l'image, plus de 2 champs d'irradiation
- 92.24.23 ↔ Téléradiothérapie à photons, accélérateur linéaire, sans guidage par l'image, radiothérapie conformationnelle en 3D
- 92.24.24 ↔ Téléradiothérapie à photons, accélérateur linéaire, sans guidage par l'image, radiothérapie avec modulation d'intensité
- 92.24.30 ↔ Téléradiothérapie à photons: radiothérapie hautement complexe à l'aide d'équipements spécialisés
- 92.25.00 ↔ Téléradiothérapie par électron, accélérateur linéaire, SAP
- 92.25.01 ↔ Téléradiothérapie par électron, accélérateur linéaire, irradiation large
- 92.25.02 ↔ Téléradiothérapie par électron, accélérateur linéaire, irradiation hémicorporelle
- 92.25.03 ↔ Téléradiothérapie par électron, accélérateur linéaire, irradiation corporelle totale
- 92.25.04 ↔ Téléradiothérapie par électron, accélérateur linéaire, radiothérapie peropératoire
- 92.25.09 ↔ Téléradiothérapie par électron, accélérateur linéaire, autre
- 92.25.11 ↔ Téléradiothérapie par électron, accélérateur linéaire, positionnement guidé par l'image
- 92.25.12 ↔ Téléradiothérapie par électron, accélérateur linéaire, positionnement guidé par l'image, jusqu'à 2 champs d'irradiation
- 92.25.13 ↔ Téléradiothérapie par électron, accélérateur linéaire, positionnement guidé par l'image, plus de 2 champs d'irradiation
- 92.25.14 ↔ Téléradiothérapie par électron, accélérateur linéaire, positionnement guidé par l'image, radiothérapie conformationnelle en 3D
- 92.25.15 ↔ Téléradiothérapie par électron, accélérateur linéaire, positionnement guidé par l'image, radiothérapie avec modulation d'intensité
- 92.25.21 ↔ Téléradiothérapie par électron, accélérateur linéaire, sans guidage par l'image, jusqu'à 2 champs d'irradiation
- 92.25.22 ↔ Téléradiothérapie par électron, accélérateur linéaire, sans guidage par l'image, plus de 2 champs d'irradiation
- 92.25.23 ↔ Téléradiothérapie par électron, accélérateur linéaire, sans guidage par l'image, radiothérapie conformationnelle en 3D
- 92.25.24 ↔ Téléradiothérapie par électron, accélérateur linéaire, sans guidage par l'image, radiothérapie avec modulation d'intensité
- 92.26.00 ↔ Autre téléradiothérapie par particule radioactive, SAP
- 92.26.99 ↔ Autre téléradiothérapie par particule radioactive, autre
- 92.27.00 ↔ Implantation ou insertion d'élément radioactif (brachythérapie par des sources scellées de radionucléides), surface corporelle, site d'application autre ou non spécifié
- 92.27.10 ↔ Implantation ou insertion d'élément radioactif (brachythérapie par des sources scellées de radionucléides), organes génitaux féminins, SAP
- 92.27.11 ↔ Implantation ou insertion d'élément radioactif (brachythérapie par des sources scellées de radionucléides), intra-utérine
- 92.27.12 ↔ Implantation ou insertion d'élément radioactif (brachythérapie par des sources scellées de radionucléides), intravaginale
- 92.27.13 ↔ Implantation ou insertion d'élément radioactif (brachythérapie par des sources scellées de radionucléides), intra-utérine ainsi qu'intravaginale combinée
- 92.27.21 ↔ Implantation ou insertion d'élément radioactif (brachythérapie par des sources scellées de radionucléides), surface corporelle
- 92.27.22 ↔ Implantation ou insertion d'élément radioactif (brachythérapie par des sources scellées de radionucléides), intracavitaire
- 92.27.23 ↔ Implantation ou insertion d'élément radioactif (brachythérapie par des sources scellées de radionucléides), intraluminaire
- 92.27.30 ↔ Implantation ou insertion d'élément radioactif (brachythérapie par des sources scellées de radionucléides), vaisseau non spécifié
- 92.27.31 ↔ Implantation ou insertion d'élément radioactif (brachythérapie par des sources scellées de radionucléides), vaisseau coronaire
- 92.27.39 ↔ Implantation ou insertion d'élément radioactif (brachythérapie par des sources scellées de radionucléides), autre vaisseau
- 92.27.40 ↔ Implantation ou insertion peropératoires d'élément radioactif (brachythérapie par des sources scellées de radionucléides)
- 92.27.70 ↔ Moulages radioactifs, SAP
- 92.27.71 ↔ Moulages radioactifs: construction et application de moulage radioactif superficiel
- 92.27.72 ↔ Moulages radioactifs: construction et pose d'applicateur non utilisé sur la surface corporelle
- 92.27.73 ↔ Moulages radioactifs: construction et pose d'applicateur oculaire
- 92.27.79 ↔ Autres moulages radioactifs
- 92.28.00 ↔ Injection, instillation ou administration orale de radio-isotope, SAP
- 92.28.09 ↔ Injection, instillation ou administration orale de radio-isotopes, autre
- 92.28.11 ↔ Thérapie de métastases osseuses par radionucléides libres
- 92.28.14 ↔ Instillation d'un radionucléide libre dans l'articulation
- 92.28.24 ↔ Radio-chimioembolisation intravasculaire sélective par le I-131-lipiodol
- 92.28.25 ↔ Radiothérapie intravasculaire sélective [SIRT] par embolisation avec des microsphères marquées à l'yttrium-90
- 92.28.26 ↔ Radiothérapie intravasculaire sélective [SIRT] par embolisation avec des microsphères marquées à l'holmium-166

- 92.28.33 ↔ Brachythérapie endovasculaire au rhénium-188
- 92.28.41 ↔ Traitement à l'iode radioactif, dose thérapeutique de I-131 jusqu'à 1,2 GBq, sans administration de thyroïdectomie recombinante [rh-TSH]
- 92.28.42 ↔ Traitement à l'iode radioactif, dose thérapeutique de I-131 jusqu'à 1,2 GBq, avec administration de thyroïdectomie recombinante [rh-TSH]
- 92.28.43 ↔ Traitement à l'iode radioactif, dose thérapeutique de I-131 de plus de 1,2 GBq à moins de 5 GBq, sans administration de thyroïdectomie recombinante [rh-TSH]
- 92.28.44 ↔ Traitement à l'iode radioactif, dose thérapeutique de I-131 de plus de 1,2 GBq à moins de 5 GBq, avec administration de thyroïdectomie recombinante [rh-TSH]
- 92.28.45 ↔ Traitement à l'iode radioactif, dose thérapeutique de I-131 de 5 GBq et plus, sans administration de thyroïdectomie recombinante [rh-TSH]
- 92.28.46 ↔ Traitement à l'iode radioactif, dose thérapeutique de I-131 de 5 GBq et plus, avec administration de thyroïdectomie recombinante [rh-TSH]
- 92.28.51 ↔ Radioimmunothérapie par 90Y-ibritumomab-tiuxétan, parentérale
- 92.28.52 ↔ Radioimmunothérapie par iode-131 [I-131] tositumomab, par voie parentérale
- 92.28.53 ↔ Radioimmunothérapie par autres anticorps, parentérale
- 92.28.64 ↔ Radiothérapie par ciblage de récepteurs avec l'analogue de la somatostatine TOC [octréotide] conjugué au DOTA
- 92.28.65 ↔ Radiothérapie par ciblage de récepteurs avec l'analogue de la somatostatine TATE [octréotate] conjugué au DOTA
- 92.28.66 ↔ Radiothérapie par ciblage de récepteurs par antagonistes de la somatostatine
- 92.28.69 ↔ Radiothérapie à petites molécules, autre
- 92.28.6A ↔ Radiothérapie par ciblage de récepteurs par 177Lu-PSMA-617
- 92.28.6B ↔ Radiothérapie par ciblage de récepteurs par 177Lu-PSMA I&T [177Lu-ITG-PSMA-1]
- 92.28.6C ↔ Radiothérapie par ciblage de récepteurs par autres ligands du PSMA
- 92.28.71 ↔ Administration parentérale de I-131-MIBG [méta-iodobenzylguanidine marquée à l'iode-131]
- 92.29.00 ↔ Brachythérapie par des sources scellées de radionucléides, SAP
- 92.29.09 ↔ Brachythérapie par des sources scellées de radionucléides, autre
- 92.29.11 ↔ Brachythérapie interstitielle par implantation de sources radioactives amovibles dans un seul plan, faible débit de dose
- 92.29.12 ↔ Brachythérapie interstitielle par implantation de sources radioactives amovibles dans un seul plan, débit de dose pulsé [pulsed dose rate]
- 92.29.13 ↔ Brachythérapie interstitielle par implantation de sources radioactives amovibles dans un seul plan, haut débit de dose
- 92.29.19 ↔ Brachythérapie interstitielle par implantation de sources radioactives amovibles dans un seul plan, autre
- 92.29.21 ↔ Brachythérapie interstitielle par implantation de sources radioactives amovibles en fonction du volume dans plusieurs plans, faible débit de dose
- 92.29.22 ↔ Brachythérapie interstitielle par implantation de sources radioactives amovibles en fonction du volume dans plusieurs plans, débit de dose pulsé [pulsed dose rate]
- 92.29.23 ↔ Brachythérapie interstitielle par implantation de sources radioactives amovibles en fonction du volume dans plusieurs plans, haut débit de dose
- 92.29.24 ↔ Brachythérapie par implantation peropératoire de sources radioactives amovibles dans plusieurs plans, haut débit de dose
- 92.29.29 ↔ Brachythérapie interstitielle par implantation de sources radioactives amovibles en fonction du volume dans plusieurs plans, autre
- 92.29.31 ↔ Brachythérapie interstitielle par implantation de sources radioactives permanentes, jusqu'à 10 sources
- 92.29.32 ↔ Brachythérapie interstitielle par implantation de sources radioactives permanentes, de 11 à 15 sources
- 92.29.33 ↔ Brachythérapie interstitielle par implantation de sources radioactives permanentes, de 16 à 20 sources
- 92.29.34 ↔ Brachythérapie interstitielle par implantation de sources radioactives permanentes, de 21 à 25 sources
- 92.29.35 ↔ Brachythérapie interstitielle par implantation de sources radioactives permanentes, de 26 à 30 sources
- 92.29.36 ↔ Brachythérapie interstitielle par implantation de sources radioactives permanentes, de 31 à 35 sources
- 92.29.37 ↔ Brachythérapie interstitielle par implantation de sources radioactives permanentes, de 36 à 40 sources
- 92.29.38 ↔ Brachythérapie interstitielle par implantation de sources radioactives permanentes, de 41 à 45 sources
- 92.29.39 ↔ Brachythérapie interstitielle par implantation de sources radioactives permanentes, de 46 à 50 sources
- 92.29.3A ↔ Brachythérapie interstitielle par implantation de sources radioactives permanentes, de 51 à 55 sources
- 92.29.3B ↔ Brachythérapie interstitielle par implantation de sources radioactives permanentes, de 56 à 60 sources
- 92.29.3C ↔ Brachythérapie interstitielle par implantation de sources radioactives permanentes, de 61 à 65 sources
- 92.29.3D ↔ Brachythérapie interstitielle par implantation de sources radioactives permanentes, de 66 à 70 sources
- 92.29.3E ↔ Brachythérapie interstitielle par implantation de sources radioactives permanentes, 71 sources et plus
- 92.29.40 ↔ Brachythérapie par applicateurs superficiels, SAP
- 92.29.49 ↔ Brachythérapie par applicateurs superficiels, autre
- 92.29.51 ↔ Enlèvement de sources scellées de radionucléides ou d'applicateurs inactifs sous anesthésie
- 92.30.00 ↔ Radiochirurgie stéréotaxique en un temps, SAP
- 92.30.01 ↔ Radiochirurgie stéréotaxique, en un temps: cérébrale, SAP
- 92.30.02 ↔ Radiochirurgie stéréotaxique, en un temps: extracérébrale, SAP
- 92.30.20 ↔ Radiochirurgie stéréotaxique, en un temps: cérébrale, radiothérapie à intensité modulée
- 92.30.21 ↔ Radiochirurgie stéréotaxique, en un temps: cérébrale, Intensity Modulated Arc Therapy [IMAT].
- 92.30.22 ↔ Radiochirurgie stéréotaxique, en un temps: cérébrale, guidée par l'image
- 92.30.30 ↔ Radiochirurgie stéréotaxique, en un temps: extracérébrale, radiothérapie avec modulation d'intensité
- 92.30.31 ↔ Radiochirurgie stéréotaxique, en un temps: extracérébrale, Intensity Modulated Arc Therapy [IMAT].
- 92.30.32 ↔ Radiochirurgie stéréotaxique, en un temps: extracérébrale, guidée par l'image

92.30.99 ↔ Radiochirurgie stéréotaxique, en un temps, autre	92.39.21 ↔ Autre radiothérapie de haut voltage, radiochirurgie stéréotaxique, fractionnée: cérébrale, Intensity Modulated Arc Therapy [IMAT].
92.31.00 ↔ Radiochirurgie à photons non spécifiée, cérébrale	92.39.22 ↔ Autre radiothérapie de haut voltage, radiochirurgie stéréotaxique, fractionnée: cérébrale, guidée par l'image
92.31.10 ↔ Radiochirurgie à photons non spécifiée, extracérébrale	92.39.29 ↔ Autre radiothérapie de haut voltage, radiochirurgie stéréotaxique, fractionnée, cérébrale, autre
92.32.00 ↔ Radiochirurgie photonique multisources, SAP	92.39.30 ↔ Autre radiothérapie de haut voltage, radiochirurgie stéréotaxique, fractionnée: extracérébrale, radiothérapie avec modulation d'intensité
92.32.01 ↔ Radiochirurgie photonique multisources: gamma-knife	92.39.31 ↔ Autre radiothérapie de haut voltage, radiochirurgie stéréotaxique, fractionnée: extracérébrale, Intensity Modulated Arc Therapy [IMAT].
92.33.00 ↔ Radiochirurgie aux particules, SAP	92.39.32 ↔ Autre radiothérapie de haut voltage, radiochirurgie stéréotaxique, fractionnée: extracérébrale, guidée par l'image
92.33.01 ↔ Autre radiothérapie de haut voltage: radiochirurgie stéréotaxique, en un temps, cérébrale	92.39.39 ↔ Autre radiothérapie de haut voltage, radiochirurgie stéréotaxique, fractionnée, extracérébrale, autre
92.33.11 ↔ Autre radiothérapie de haut voltage: radiochirurgie stéréotaxique, en un temps, extracérébrale	92.41 ↔ Radiothérapie par électrons peropératoire
92.39.00 ↔ Autre radiochirurgie stéréotaxique, SAP	
92.39.01 ↔ Autre radiothérapie de haut voltage, radiochirurgie stéréotaxique, fractionnée, cérébrale, SAP	
92.39.11 ↔ Autre radiothérapie de haut voltage, radiochirurgie stéréotaxique, fractionnée, extracérébrale, SAP	
92.39.20 ↔ Autre radiothérapie de haut voltage, radiochirurgie stéréotaxique, fractionnée: cérébrale, radiothérapie à intensité modulée	

ADRG I59**Autres interventions sur les membres inférieurs et l'humérus ou interventions moyennement complexes sur l'articulation du coude et l'avant-bras**

Au moins une procédure dans le tableau I59-1

DRG I59Z**Autres interventions sur les membres inférieurs et l'humérus ou interventions moyennement complexes sur l'articulation du coude et l'avant-bras****Procédure I59-1**

77.91.11 ↔ Ostectomie totale, côte	79.12.39 ↔ Réduction fermée de fracture du cubitus, avec autre fixation interne (p. ex. vis, plaque)
77.91.12 ↔ Ostectomie totale, côte cervicale	79.12.99 ↔ Réduction fermée de fracture de radius et de cubitus, avec fixation interne, autre
77.91.13 ↔ Ostectomie totale, sternum	80.41.10 ↔ Section de capsule articulaire, de ligament ou de cartilage, articulation glénohumérale
78.51.00 ↔ Fixation interne de l'os sans réduction de fracture, clavicule, omoplate, côtes et sternum, SAP	80.41.20 ↔ Section de capsule articulaire, de ligament ou de cartilage, articulation acromio-claviculaire
78.51.99 ↔ Fixation interne de l'os sans réduction de fracture, clavicule, omoplate, côtes et sternum, autre	80.41.99 ↔ Section de capsule articulaire, de ligament ou de cartilage, ceinture scapulaire et épaule, autre
79.12.00 ↔ Réduction fermée de fracture de radius et de cubitus, avec fixation interne, SAP	80.47.10 ↔ Section de capsule articulaire, de ligament ou de cartilage, articulation talo-crutale
79.12.10 ↔ Réduction fermée de fracture du radius distal, avec fixation interne par fil ou cerclage-haubanage	80.47.20 ↔ Section de capsule articulaire, de ligament ou de cartilage, articulation sous-talaire
79.12.11 ↔ Réduction fermée de fracture du radius distal, avec fixation interne par fil intramédullaire	80.47.99 ↔ Section de capsule articulaire, de ligament ou de cartilage, cheville, autre
79.12.12 ↔ Réduction fermée de fracture du radius distal, avec fixation interne par clou médullaire	80.49.10 ↔ Section de capsule articulaire, de ligament ou de cartilage, articulation sternoclaviculaire
79.12.13 ↔ Réduction fermée de fracture distale du radius par fixation interne au moyen d'une technique mini-invasive assistée par ballonnet	80.81.10 ↔ Débridement de l'articulation glénohumérale
79.12.19 ↔ Réduction fermée de fracture du radius distal, avec autre fixation interne (p. ex. vis, plaque)	80.81.11 ↔ Excision de kyste de l'articulation glénohumérale
79.12.20 ↔ Réduction fermée d'autre fracture du radius, stabilisée par fil ou cerclage-haubanage	80.81.19 ↔ Autre excision ou destruction locale de lésion de l'articulation glénohumérale
79.12.21 ↔ Réduction fermée d'autre fracture du radius, avec fixation interne par fil intramédullaire	80.81.20 ↔ Débridement de l'articulation acromio-claviculaire
79.12.22 ↔ Réduction fermée d'autre fracture du radius, avec fixation interne par clou médullaire	80.81.21 ↔ Excision de kyste de l'articulation acromio-claviculaire
79.12.23 ↔ Réduction fermée d'autre fracture du radius par fixation interne au moyen d'une technique mini-invasive assistée par ballonnet	80.81.29 ↔ Autre excision ou destruction locale de lésion de l'articulation acromio-claviculaire
79.12.29 ↔ Réduction fermée d'autre fracture du radius, avec autre fixation interne (p. ex. vis, plaque)	80.81.99 ↔ Autre excision ou destruction locale de lésion articulaire, ceinture scapulaire et épaule, autre
79.12.30 ↔ Réduction fermée de fracture du cubitus, avec fixation interne par fil ou cerclage-haubanage	80.87.11 ↔ Débridement de l'articulation talo-crutale
79.12.31 ↔ Réduction fermée de fracture du cubitus, avec fixation interne par fil intramédullaire	80.87.12 ↔ Excision de kyste de l'articulation talo-crutale
79.12.32 ↔ Réduction fermée de fracture du cubitus, avec fixation interne par clou médullaire	80.87.19 ↔ Autre excision ou destruction locale de lésion de l'articulation talo-crutale
	80.87.21 ↔ Débridement de l'articulation sous-talaire
	80.87.22 ↔ Excision de kyste de l'articulation sous-talaire
	80.87.29 ↔ Autre excision ou destruction locale de lésion de l'articulation sous-talaire

80.87.99 ↔ Autre excision ou destruction locale de lésion articulaire, cheville, autre	81.49.32 ↔ Arthroplastie de résection de la cheville
81.49.10 ↔ Refixation d'un fragment ostéochondral sous arthroscopie, articulation talo-crurale	81.49.33 ↔ Refixation et plastie de l'appareil capsulo-ligamentaire, articulation talo-crurale
81.49.11 ↔ Refixation chirurgicale ouverte d'un fragment ostéochondral, articulation talo-crurale	81.49.99 ↔ Autre réparation de la cheville, autre
81.49.12 ↔ Refixation d'un fragment ostéochondral sous arthroscopie, articulation sous-talaire	81.94 ↔ Suture de capsule ou de ligament de cheville ou de pied
81.49.13 ↔ Refixation chirurgicale ouverte d'un fragment ostéochondral, articulation sous-talaire	81.9A.1E ↔ Greffe de cartilage et implantation de tissu cultivé in vitro, articulation talo-crurale, par arthroscopie
81.49.26 ↔ Incision de l'os sous-chondral sous arthroscopie, articulation talo-crurale	81.9A.1F ↔ Greffe de cartilage et implantation de tissu cultivé in vitro, articulation sous-talaire, par arthroscopie
81.49.27 ↔ Incision chirurgicale ouverte de l'os sous-chondral, articulation talo-crurale	81.9A.2E ↔ Greffe de cartilage et implantation de tissu cultivé in vitro, articulation talo-crurale, par chirurgie ouverte
81.49.28 ↔ Incision de l'os sous-chondral de l'articulation sous-talaire sous arthroscopie, articulation sous-talaire	81.9A.2F ↔ Greffe de cartilage et implantation de tissu cultivé in vitro, articulation sous-talaire, par chirurgie ouverte
81.49.29 ↔ Incision chirurgicale ouverte de l'os sous-chondral, articulation sous-talaire	84.27.11 ↔ Réimplantation au niveau du genou
	84.27.12 ↔ Réimplantation de la jambe
	84.27.99 ↔ Réimplantation de cheville ou de jambe, autre

ADRG I60**Fractures du bassin, du col du fémur et du fémur**

Diagnostic principal dans le tableau I60-1

DRG I60A**Fractures du bassin, du col du fémur et du fémur avec para/tétraplégie ou âge < 3 ans ou CC extrêmement sévères**

Âge < 3 ans ou diagnostic supplémentaire dans le tableau I60-2 ou PCCL > 3

DRG I60B**Fractures du bassin, du col du fémur et du fémur, âge > 2 ans****Diagnostic I60-1**

S32.3	Fracture de l'ilion	S72.11	Fracture du trochanter: Pectrochantérienne
S32.4	Fracture de l'acétabulum	S72.2	Fracture sous-trochantérienne
S32.5	Fracture du pubis	S72.3	Fracture de la diaphyse fémorale
S32.7	Fractures multiples du rachis lombaire et du bassin	S72.40	Fracture de l'extrémité inférieure du fémur: Partie non précisée
S32.81	Fracture de parties autres et non précisées du rachis lombaire et du bassin: Ischion	S72.41	Fracture de l'extrémité inférieure du fémur: Condyle (latéral) (médián)
S32.89	Fracture: Parties du bassin, autres et sans précision	S72.42	Fracture de l'extrémité inférieure du fémur: Épiphyse, décollement épiphysaire
S72.00	Fracture du col du fémur: Partie non précisée	S72.43	Fracture de l'extrémité inférieure du fémur: Supracondyilaire
S72.01	Fracture du col du fémur: Intracapsulaire	S72.44	Fracture de l'extrémité inférieure du fémur: Intercondyilaire
S72.02	Fracture du col du fémur: Épiphyse (proximale), décollement épiphysaire	S72.8	Fracture d'autres parties du fémur
S72.03	Fracture du col du fémur: Souscapitale	S72.9	Fracture du fémur, partie non précisée
S72.04	Fracture du col du fémur: Mésocervicale		
S72.05	Fracture du col du fémur: Base		
S72.08	Fracture du col du fémur: Autre partie		
S72.10	Fracture du trochanter: Trochanter sans précision		

Diagnostic I60-2

G04.1	Myélopathie associée à un virus lymphotrope des lymphocytes T humains	G82.13	Paraparésie et paraplégie spastique: Paraplégie incomplète chronique
G82.00	Paraparésie et paraplégie flasque: Paraplégie complète aiguë d'origine non traumatique	G82.20	Paraparésie et paraplégie, sans précision: Paraplégie complète aiguë d'origine non traumatique
G82.01	Paraparésie et paraplégie flasque: Paraplégie incomplète aiguë d'origine non traumatique	G82.21	Paraparésie et paraplégie, sans précision: Paraplégie incomplète aiguë d'origine non traumatique
G82.02	Paraparésie et paraplégie flasque: Paraplégie complète chronique	G82.22	Paraparésie et paraplégie, sans précision: Paraplégie complète chronique
G82.03	Paraparésie et paraplégie flasque: Paraplégie incomplète chronique	G82.23	Paraparésie et paraplégie, sans précision: Paraplégie incomplète chronique
G82.10	Paraparésie et paraplégie spastique: Paraplégie complète aiguë d'origine non traumatique	G82.30	Tétraparésie et tétraplégie flasque: Paraplégie complète aiguë d'origine non traumatique
G82.11	Paraparésie et paraplégie spastique: Paraplégie incomplète aiguë d'origine non traumatique	G82.31	Tétraparésie et tétraplégie flasque: Paraplégie incomplète aiguë d'origine non traumatique
G82.12	Paraparésie et paraplégie spastique: Paraplégie complète chronique	G82.32	Tétraparésie et tétraplégie flasque: Paraplégie complète chronique

G82.33	Tétraparésie et tétraplégie flasque: Paraplégie incomplète chronique	G82.52	Tétraparésie et tétraplégie, sans précision: Paraplégie complète chronique
G82.40	Tétraparésie et tétraplégie spastique: Paraplégie complète aiguë d'origine non traumatique	G82.53	Tétraparésie et tétraplégie, sans précision: Paraplégie incomplète chronique
G82.41	Tétraparésie et tétraplégie spastique: Paraplégie incomplète aiguë d'origine non traumatique	G83.5	Locked-in syndrome [syndrome de déafférentation motrice]
G82.42	Tétraparésie et tétraplégie spastique: Paraplégie complète chronique	G93.80	Syndrome apallique
G82.43	Tétraparésie et tétraplégie spastique: Paraplégie incomplète chronique	P11.50	Lésion du rachis et de la moelle épinière due à un traumatisme obstétrical: Avec paraplégie aiguë
G82.50	Tétraparésie et tétraplégie, sans précision: Paraplégie complète aiguë d'origine non traumatique	P11.51	Lésion du rachis et de la moelle épinière due à un traumatisme obstétrical: Avec paraplégie chronique
G82.51	Tétraparésie et tétraplégie, sans précision: Paraplégie incomplète aiguë d'origine non traumatique	P91.80	Syndrome d'enfermement et syndrome apallique chez le nouveau-né
		S34.18	Autre lésion de la moelle lombaire
		S34.38	Lésion autre et non précisée de la queue de cheval

ADRG I61**Maladies et troubles du tissu musculosquelettique et conjonctif, un jour d'hospitalisation**

Durée de séjour est égale 1 jour

DRG I61A**Maladies et troubles du tissu musculosquelettique et conjonctif avec CC extrêmement sévères ou chimiothérapie complexe ou âge < 16 ans ou paraplégie/tétraplégie et un jour d'hospitalisation**

Âge < 16 ans ou PCCL > 3 ou procédure dans le tableau I61-2 ou diagnostic supplémentaire dans le tableau I61-1

DRG I61B**Maladies et troubles du tissu musculosquelettique et conjonctif, âge > 15 ans et un jour d'hospitalisation****Diagnostic I61-1**

G04.1	Myélopathie associée à un virus lymphotrope des lymphocytes T humains	G82.33	Tétraparésie et tétraplégie flasque: Paraplégie incomplète chronique
G82.00	Paraparésie et paraplégie flasque: Paraplégie complète aiguë d'origine non traumatique	G82.40	Tétraparésie et tétraplégie spastique: Paraplégie complète aiguë d'origine non traumatique
G82.01	Paraparésie et paraplégie flasque: Paraplégie incomplète aiguë d'origine non traumatique	G82.41	Tétraparésie et tétraplégie spastique: Paraplégie incomplète aiguë d'origine non traumatique
G82.02	Paraparésie et paraplégie flasque: Paraplégie complète chronique	G82.42	Tétraparésie et tétraplégie spastique: Paraplégie complète chronique
G82.03	Paraparésie et paraplégie flasque: Paraplégie incomplète chronique	G82.43	Tétraparésie et tétraplégie spastique: Paraplégie incomplète chronique
G82.10	Paraparésie et paraplégie spastique: Paraplégie complète aiguë d'origine non traumatique	G82.50	Tétraparésie et tétraplégie, sans précision: Paraplégie complète aiguë d'origine non traumatique
G82.11	Paraparésie et paraplégie spastique: Paraplégie incomplète aiguë d'origine non traumatique	G82.51	Tétraparésie et tétraplégie, sans précision: Paraplégie incomplète aiguë d'origine non traumatique
G82.12	Paraparésie et paraplégie spastique: Paraplégie complète chronique	G82.52	Tétraparésie et tétraplégie, sans précision: Paraplégie complète chronique
G82.13	Paraparésie et paraplégie spastique: Paraplégie incomplète chronique	G82.53	Tétraparésie et tétraplégie, sans précision: Paraplégie incomplète chronique
G82.20	Paraparésie et paraplégie, sans précision: Paraplégie complète aiguë d'origine non traumatique	G83.5	Locked-in syndrome [syndrome de déafférentation motrice]
G82.21	Paraparésie et paraplégie, sans précision: Paraplégie incomplète aiguë d'origine non traumatique	G93.80	Syndrome apallique
G82.22	Paraparésie et paraplégie, sans précision: Paraplégie complète chronique	P11.50	Lésion du rachis et de la moelle épinière due à un traumatisme obstétrical: Avec paraplégie aiguë
G82.23	Paraparésie et paraplégie, sans précision: Paraplégie incomplète chronique	P11.51	Lésion du rachis et de la moelle épinière due à un traumatisme obstétrical: Avec paraplégie chronique
G82.30	Tétraparésie et tétraplégie flasque: Paraplégie complète aiguë d'origine non traumatique	P91.80	Syndrome d'enfermement et syndrome apallique chez le nouveau-né
G82.31	Tétraparésie et tétraplégie flasque: Paraplégie incomplète aiguë d'origine non traumatique	S34.18	Autre lésion de la moelle lombaire
G82.32	Tétraparésie et tétraplégie flasque: Paraplégie complète chronique	S34.38	Lésion autre et non précisée de la queue de cheval

Procédure I61-2

99.25.52 ‡↔ Chimiothérapie moyennement complexe et intensive 99.25.53 ‡↔ Chimiothérapie hautement complexe et intensive

ADRG I64

Ostéomyélite

Diagnostic principal dans le tableau I64-1

DRG I64A

Ostéomyélite, âge < 16 ans

Âge < 16 ans

DRG I64B

Ostéomyélite, âge > 15 ans

Diagnostic I64-1

A18.0	Tuberculose des os et des articulations	M86.34	Ostéomyélite chronique multiple: Main
M46.20	Ostéomyélite vertébrale: Localisations multiples de la colonne vertébrale	M86.35	Ostéomyélite chronique multiple: Région pelvienne et cuisse
M46.21	Ostéomyélite vertébrale: Région occipito-atloïdo-axoïdienne	M86.36	Ostéomyélite chronique multiple: Jambe
M46.22	Ostéomyélite vertébrale: Région cervicale	M86.37	Ostéomyélite chronique multiple: Cheville et pied
M46.23	Ostéomyélite vertébrale: Région cervico-dorsale	M86.38	Ostéomyélite chronique multiple: Autres
M46.24	Ostéomyélite vertébrale: Région dorsale	M86.39	Ostéomyélite chronique multiple: Localisations non précisées
M46.25	Ostéomyélite vertébrale: Région dorso-lombaire	M86.40	Ostéomyélite chronique avec fistule de drainage: Sièges multiples
M46.26	Ostéomyélite vertébrale: Région lombaire	M86.41	Ostéomyélite chronique avec fistule de drainage: Région scapulaire
M46.27	Ostéomyélite vertébrale: Région lombo-sacrée	M86.42	Ostéomyélite chronique avec fistule de drainage: Bras
M46.28	Ostéomyélite vertébrale: Région sacrée et sacro-coccygienne	M86.43	Ostéomyélite chronique avec fistule de drainage: Avant-bras
M46.29	Ostéomyélite vertébrale: Localisation non précisée	M86.44	Ostéomyélite chronique avec fistule de drainage: Main
M86.00	Ostéomyélite hématogène aiguë: Sièges multiples	M86.45	Ostéomyélite chronique avec fistule de drainage: Région pelvienne et cuisse
M86.01	Ostéomyélite hématogène aiguë: Région scapulaire	M86.46	Ostéomyélite chronique avec fistule de drainage: Jambe
M86.02	Ostéomyélite hématogène aiguë: Bras	M86.47	Ostéomyélite chronique avec fistule de drainage: Cheville et pied
M86.03	Ostéomyélite hématogène aiguë: Avant-bras	M86.48	Ostéomyélite chronique avec fistule de drainage: Autres
M86.04	Ostéomyélite hématogène aiguë: Main	M86.49	Ostéomyélite chronique avec fistule de drainage: Localisations non précisées
M86.05	Ostéomyélite hématogène aiguë: Région pelvienne et cuisse	M86.50	Autres ostéomyélites hématogènes chroniques: Sièges multiples
M86.06	Ostéomyélite hématogène aiguë: Jambe	M86.51	Autres ostéomyélites hématogènes chroniques: Région scapulaire
M86.07	Ostéomyélite hématogène aiguë: Cheville et pied	M86.52	Autres ostéomyélites hématogènes chroniques: Bras
M86.08	Ostéomyélite hématogène aiguë: Autres	M86.53	Autres ostéomyélites hématogènes chroniques: Avant-bras
M86.09	Ostéomyélite hématogène aiguë: Localisations non précisées	M86.54	Autres ostéomyélites hématogènes chroniques: Main
M86.10	Autres ostéomyélites aiguës: Sièges multiples	M86.55	Autres ostéomyélites hématogènes chroniques: Région pelvienne et cuisse
M86.11	Autres ostéomyélites aiguës: Région scapulaire	M86.56	Autres ostéomyélites hématogènes chroniques: Jambe
M86.12	Autres ostéomyélites aiguës: Bras	M86.57	Autres ostéomyélites hématogènes chroniques: Cheville et pied
M86.13	Autres ostéomyélites aiguës: Avant-bras	M86.58	Autres ostéomyélites hématogènes chroniques: Autres
M86.14	Autres ostéomyélites aiguës: Main	M86.59	Autres ostéomyélites hématogènes chroniques: Localisations non précisées
M86.15	Autres ostéomyélites aiguës: Région pelvienne et cuisse	M86.60	Autres ostéomyélites chroniques: Sièges multiples
M86.16	Autres ostéomyélites aiguës: Jambe	M86.61	Autres ostéomyélites chroniques: Région scapulaire
M86.17	Autres ostéomyélites aiguës: Cheville et pied	M86.62	Autres ostéomyélites chroniques: Bras
M86.18	Autres ostéomyélites aiguës: Autres	M86.63	Autres ostéomyélites chroniques: Avant-bras
M86.19	Autres ostéomyélites aiguës: Localisations non précisées	M86.64	Autres ostéomyélites chroniques: Main
M86.20	Ostéomyélite subaiguë: Sièges multiples		
M86.21	Ostéomyélite subaiguë: Région scapulaire		
M86.22	Ostéomyélite subaiguë: Bras		
M86.23	Ostéomyélite subaiguë: Avant-bras		
M86.24	Ostéomyélite subaiguë: Main		
M86.25	Ostéomyélite subaiguë: Région pelvienne et cuisse		
M86.26	Ostéomyélite subaiguë: Jambe		
M86.27	Ostéomyélite subaiguë: Cheville et pied		
M86.28	Ostéomyélite subaiguë: Autres		
M86.29	Ostéomyélite subaiguë: Localisations non précisées		
M86.30	Ostéomyélite chronique multiple: Sièges multiples		
M86.31	Ostéomyélite chronique multiple: Région scapulaire		
M86.32	Ostéomyélite chronique multiple: Bras		
M86.33	Ostéomyélite chronique multiple: Avant-bras		

M86.65	Autres ostéomyélites chroniques: Région pelvienne et cuisse	M87.24	Ostéonécrose due à un traumatisme antérieur: Main
M86.66	Autres ostéomyélites chroniques: Jambe	M87.25	Ostéonécrose due à un traumatisme antérieur: Région pelvienne et cuisse
M86.67	Autres ostéomyélites chroniques: Cheville et pied	M87.26	Ostéonécrose due à un traumatisme antérieur: Jambe
M86.68	Autres ostéomyélites chroniques: Autres	M87.27	Ostéonécrose due à un traumatisme antérieur: Cheville et pied
M86.69	Autres ostéomyélites chroniques: Localisations non précisées	M87.28	Ostéonécrose due à un traumatisme antérieur: Autres
M86.80	Autres ostéomyélites: Sièges multiples	M87.29	Ostéonécrose due à un traumatisme antérieur: Localisations non précisées
M86.81	Autres ostéomyélites: Région scapulaire	M87.30	Autres ostéonécroses secondaires: Sièges multiples
M86.82	Autres ostéomyélites: Bras	M87.31	Autres ostéonécroses secondaires: Région scapulaire
M86.83	Autres ostéomyélites: Avant-bras	M87.32	Autres ostéonécroses secondaires: Bras
M86.84	Autres ostéomyélites: Main	M87.33	Autres ostéonécroses secondaires: Avant-bras
M86.85	Autres ostéomyélites: Région pelvienne et cuisse	M87.34	Autres ostéonécroses secondaires: Main
M86.86	Autres ostéomyélites: Jambe	M87.35	Autres ostéonécroses secondaires: Région pelvienne et cuisse
M86.87	Autres ostéomyélites: Cheville et pied	M87.36	Autres ostéonécroses secondaires: Jambe
M86.88	Autres ostéomyélites: Autres	M87.37	Autres ostéonécroses secondaires: Cheville et pied
M86.89	Autres ostéomyélites: Localisations non précisées	M87.38	Autres ostéonécroses secondaires: Autres
M86.90	Ostéomyélite, sans précision: Sièges multiples	M87.39	Autres ostéonécroses secondaires: Localisations non précisées
M86.91	Ostéomyélite, sans précision: Région scapulaire	M87.80	Autres ostéonécroses: Sièges multiples
M86.92	Ostéomyélite, sans précision: Bras	M87.81	Autres ostéonécroses: Région scapulaire
M86.93	Ostéomyélite, sans précision: Avant-bras	M87.82	Autres ostéonécroses: Bras
M86.94	Ostéomyélite, sans précision: Main	M87.83	Autres ostéonécroses: Avant-bras
M86.95	Ostéomyélite, sans précision: Région pelvienne et cuisse	M87.84	Autres ostéonécroses: Main
M86.96	Ostéomyélite, sans précision: Jambe	M87.85	Autres ostéonécroses: Région pelvienne et cuisse
M86.97	Ostéomyélite, sans précision: Cheville et pied	M87.86	Autres ostéonécroses: Jambe
M86.98	Ostéomyélite, sans précision: Autres	M87.87	Autres ostéonécroses: Cheville et pied
M86.99	Ostéomyélite, sans précision: Localisations non précisées	M87.88	Autres ostéonécroses: Autres
M87.10	Ostéonécrose médicamenteuse: Sièges multiples	M87.89	Autres ostéonécroses: Localisations non précisées
M87.11	Ostéonécrose médicamenteuse: Région scapulaire	M87.90	Ostéonécrose, sans précision: Sièges multiples
M87.12	Ostéonécrose médicamenteuse: Bras	M87.91	Ostéonécrose, sans précision: Région scapulaire
M87.13	Ostéonécrose médicamenteuse: Avant-bras	M87.92	Ostéonécrose, sans précision: Bras
M87.14	Ostéonécrose médicamenteuse: Main	M87.93	Ostéonécrose, sans précision: Avant-bras
M87.15	Ostéonécrose médicamenteuse: Région pelvienne et cuisse	M87.94	Ostéonécrose, sans précision: Main
M87.16	Ostéonécrose médicamenteuse: Jambe	M87.95	Ostéonécrose, sans précision: Région pelvienne et cuisse
M87.17	Ostéonécrose médicamenteuse: Cheville et pied	M87.96	Ostéonécrose, sans précision: Jambe
M87.18	Ostéonécrose médicamenteuse: Autres	M87.97	Ostéonécrose, sans précision: Cheville et pied
M87.19	Ostéonécrose médicamenteuse: Localisations non précisées	M87.98	Ostéonécrose, sans précision: Autres
M87.20	Ostéonécrose due à un traumatisme antérieur: Sièges multiples	M87.99	Ostéonécrose, sans précision: Localisations non précisées
M87.21	Ostéonécrose due à un traumatisme antérieur: Région scapulaire		
M87.22	Ostéonécrose due à un traumatisme antérieur: Bras		
M87.23	Ostéonécrose due à un traumatisme antérieur: Avant-bras		

ADRG I65**Néof ormation maligne du tissu conjonctif y compris fracture pathologique**

Diagnostic principal dans le tableau I65-1

DRG I65A**Néof ormation maligne du tissu conjonctif y compris fracture pathologique, âge < 16 ans ou avec CC extrêmement sévères ou avec chimiothérapie hautement complexe ou paraplégie/tétraplégie**

Âge < 16 ans ou PCCL > 3 ou procédure dans le tableau I65-3 ou diagnostic supplémentaire dans le tableau I65-2

DRG I65B**Néof ormation maligne du tissu conjonctif y compris fracture pathologique, âge > 15 ans****Diagnostic I65-1**

C40.0	Tumeur maligne: Omoplate et os longs du membre supérieur	C40.2	Tumeur maligne: Os longs du membre inférieur
C40.1	Tumeur maligne: Os courts du membre supérieur	C40.3	Tumeur maligne: Os courts du membre inférieur

C40.8	Tumeur maligne: Lésion à localisations contiguës des os et du cartilage articulaire des membres	M48.46	Fracture vertébrale de fatigue: Région lombaire
C40.9	Tumeur maligne: Os et cartilage articulaire d'un membre, sans précision	M48.47	Fracture vertébrale de fatigue: Région lombo-sacrée
C41.2	Tumeur maligne: Rachis	M48.48	Fracture vertébrale de fatigue: Région sacrée et sacro-coccygienne
C41.30	Tumeur maligne des os et du cartilage articulaire: côtes	M48.49	Fracture vertébrale de fatigue: Localisation non précisée
C41.31	Tumeur maligne des os et du cartilage articulaire: sternum	M48.50	Tassement vertébral, non classé ailleurs: Localisations multiples de la colonne vertébrale
C41.32	Tumeur maligne des os et du cartilage articulaire: clavicule	M48.51	Tassement vertébral, non classé ailleurs: Région occipito-atloïdo-axoïdienne
C41.4	Tumeur maligne: Pelvis	M48.52	Tassement vertébral, non classé ailleurs: Région cervicale
C41.8	Tumeur maligne: Lésion à localisations contiguës des os et du cartilage articulaire	M48.53	Tassement vertébral, non classé ailleurs: Région cervico-dorsale
C41.9	Tumeur maligne: Os et cartilage articulaire, sans précision	M48.54	Tassement vertébral, non classé ailleurs: Région dorsale
C45.7	Mésothéliome d'autres sièges	M48.55	Tassement vertébral, non classé ailleurs: Région dorso-lombaire
C45.9	Mésothéliome, sans précision	M48.56	Tassement vertébral, non classé ailleurs: Région lombaire
C47.0	Tumeur maligne: Nerfs périphériques de la tête, de la face et du cou	M48.57	Tassement vertébral, non classé ailleurs: Région lombo-sacrée
C47.1	Tumeur maligne: Nerfs périphériques du membre supérieur, y compris l'épaule	M48.58	Tassement vertébral, non classé ailleurs: Région sacrée et sacro-coccygienne
C47.2	Tumeur maligne: Nerfs périphériques du membre inférieur, y compris la hanche	M48.59	Tassement vertébral, non classé ailleurs: Localisation non précisée
C47.5	Tumeur maligne: Nerfs périphériques du pelvis	M84.30	Fracture par sollicitation excessive, non classée ailleurs: Sièges multiples
C47.6	Tumeur maligne: Nerfs périphériques du tronc, sans précision	M84.31	Fracture par sollicitation excessive, non classée ailleurs: Région scapulaire
C47.8	Tumeur maligne: Lésion à localisations contiguës des nerfs périphériques et du système nerveux autonome	M84.32	Fracture par sollicitation excessive, non classée ailleurs: Bras
C47.9	Tumeur maligne: Nerfs périphériques et système nerveux autonome, sans précision	M84.33	Fracture par sollicitation excessive, non classée ailleurs: Avant-bras
C49.0	Tumeur maligne: Tissu conjonctif et autres tissus mous de la tête, de la face et du cou	M84.34	Fracture par sollicitation excessive, non classée ailleurs: Main
C49.1	Tumeur maligne: Tissu conjonctif et autres tissus mous du membre supérieur, y compris l'épaule	M84.35	Fracture par sollicitation excessive, non classée ailleurs: Région pelvienne et cuisse
C49.2	Tumeur maligne: Tissu conjonctif et autres tissus mous du membre inférieur, y compris la hanche	M84.36	Fracture par sollicitation excessive, non classée ailleurs: Jambe
C49.5	Tumeur maligne: Tissu conjonctif et autres tissus mous du pelvis	M84.37	Fracture par sollicitation excessive, non classée ailleurs: Cheville et pied
C49.6	Tumeur maligne: Tissu conjonctif et autres tissus mous du tronc, sans précision	M84.38	Fracture par sollicitation excessive, non classée ailleurs: Autres
C49.8	Tumeur maligne: Lésion à localisations contiguës du tissu conjonctif et des autres tissus mous	M84.39	Fracture par sollicitation excessive, non classée ailleurs: Localisations non précisées
C49.9	Tumeur maligne: Tissu conjonctif et autres tissus mous, sans précision	M84.40	Fracture pathologique, non classée ailleurs: Sièges multiples
C79.5	Tumeur maligne secondaire des os et de la moelle osseuse	M84.41	Fracture pathologique, non classée ailleurs: Région scapulaire
D48.0	Tumeurs à évolution imprévisible ou inconnue: Os et cartilage articulaire	M84.42	Fracture pathologique, non classée ailleurs: Bras
D48.1	Tumeurs à évolution imprévisible ou inconnue: Tissu conjonctif et autres tissus mous	M84.43	Fracture pathologique, non classée ailleurs: Avant-bras
D48.2	Tumeurs à évolution imprévisible ou inconnue: Nerfs périphériques et du système nerveux autonome	M84.44	Fracture pathologique, non classée ailleurs: Main
M48.40	Fracture vertébrale de fatigue: Localisations multiples de la colonne vertébrale	M84.45	Fracture pathologique, non classée ailleurs: Région pelvienne et cuisse
M48.41	Fracture vertébrale de fatigue: Région occipito-atloïdo-axoïdienne	M84.46	Fracture pathologique, non classée ailleurs: Jambe
M48.42	Fracture vertébrale de fatigue: Région cervicale	M84.47	Fracture pathologique, non classée ailleurs: Cheville et pied
M48.43	Fracture vertébrale de fatigue: Région cervico-dorsale	M84.48	Fracture pathologique, non classée ailleurs: Autres
M48.44	Fracture vertébrale de fatigue: Région dorsale	M84.49	Fracture pathologique, non classée ailleurs: Localisations non précisées
M48.45	Fracture vertébrale de fatigue: Région dorso-lombaire		

Diagnostic I65-2

G04.1	Myélopathie associée à un virus lymphotrope des lymphocytes T humains	G82.33	Tétraparésie et tétraplégie flasque: Paraplégie incomplète chronique
G82.00	Paraparésie et paraplégie flasque: Paraplégie complète aiguë d'origine non traumatique	G82.40	Tétraparésie et tétraplégie spastique: Paraplégie complète aiguë d'origine non traumatique
G82.01	Paraparésie et paraplégie flasque: Paraplégie incomplète aiguë d'origine non traumatique	G82.41	Tétraparésie et tétraplégie spastique: Paraplégie incomplète aiguë d'origine non traumatique
G82.02	Paraparésie et paraplégie flasque: Paraplégie complète chronique	G82.42	Tétraparésie et tétraplégie spastique: Paraplégie complète chronique
G82.03	Paraparésie et paraplégie flasque: Paraplégie incomplète chronique	G82.43	Tétraparésie et tétraplégie spastique: Paraplégie incomplète chronique
G82.10	Paraparésie et paraplégie spastique: Paraplégie complète aiguë d'origine non traumatique	G82.50	Tétraparésie et tétraplégie, sans précision: Paraplégie complète aiguë d'origine non traumatique
G82.11	Paraparésie et paraplégie spastique: Paraplégie incomplète aiguë d'origine non traumatique	G82.51	Tétraparésie et tétraplégie, sans précision: Paraplégie incomplète aiguë d'origine non traumatique
G82.12	Paraparésie et paraplégie spastique: Paraplégie complète chronique	G82.52	Tétraparésie et tétraplégie, sans précision: Paraplégie complète chronique
G82.13	Paraparésie et paraplégie spastique: Paraplégie incomplète chronique	G82.53	Tétraparésie et tétraplégie, sans précision: Paraplégie incomplète chronique
G82.20	Paraparésie et paraplégie, sans précision: Paraplégie complète aiguë d'origine non traumatique	G83.5	Locked-in syndrome [syndrome de déefférentation motrice]
G82.21	Paraparésie et paraplégie, sans précision: Paraplégie incomplète aiguë d'origine non traumatique	G93.80	Syndrome apallique
G82.22	Paraparésie et paraplégie, sans précision: Paraplégie complète chronique	P11.50	Lésion du rachis et de la moelle épinière due à un traumatisme obstétrical: Avec paraplégie aiguë
G82.23	Paraparésie et paraplégie, sans précision: Paraplégie incomplète chronique	P11.51	Lésion du rachis et de la moelle épinière due à un traumatisme obstétrical: Avec paraplégie chronique
G82.30	Tétraparésie et tétraplégie flasque: Paraplégie complète aiguë d'origine non traumatique	P91.80	Syndrome d'enfermement et syndrome apallique chez le nouveau-né
G82.31	Tétraparésie et tétraplégie flasque: Paraplégie incomplète aiguë d'origine non traumatique	S34.18	Autre lésion de la moelle lombaire
G82.32	Tétraparésie et tétraplégie flasque: Paraplégie complète chronique	S34.38	Lésion autre et non précisée de la queue de cheval

Procédure I65-3

99.25.53 ‡↔	Chimiothérapie hautement complexe et intensive	99.25.54 ‡↔	Chimiothérapie hautement complexe et intensive: deux chimiothérapies au cours d'une hospitalisation
-------------	--	-------------	---

ADRG I66**Affections du tissu conjonctif**

Diagnostic principal dans le tableau I66-1

DRG I66A**Affections du tissu conjonctif avec CC extrêmement sévères ou évaluation en vue d'une transplantation pulmonaire**

PCCL > 3 ou procédure dans le tableau I66-2

DRG I66B**Affections du tissu conjonctif, âge < 16 ans**

Âge < 16 ans

DRG I66C**Affections du tissu conjonctif, âge > 15 ans****Diagnostic I66-1**

E85.0	Amylose hérédofamiliale non neuropathique	L40.5	Psoriasis arthropathique {M07.0-M07.3}, {M09.0-}
E85.1	Amylose hérédofamiliale neuropathique	L87.1	Collagénome perforant verruciforme
E85.2	Amylose hérédofamiliale, sans précision	L94.4	Papules de Gottron
E85.3	Amylose généralisée secondaire	M02.30	Syndrome oculo-uréthro-synovial [Fiessinger-Leroy-Reiter]: Sièges multiples
E85.4	Amylose limitée à un ou plusieurs organe(s)	M02.31	Syndrome oculo-uréthro-synovial [Fiessinger-Leroy-Reiter]: Région scapulaire
E85.8	Autres amyloses	M02.32	Syndrome oculo-uréthro-synovial [Fiessinger-Leroy-Reiter]: Bras
E85.9	Amylose, sans précision	M02.33	Syndrome oculo-uréthro-synovial [Fiessinger-Leroy-Reiter]: Avant-bras
I00	Rhumatisme articulaire aigu, sans mention d'atteinte cardiaque		
I73.0	Syndrome de Raynaud		
I77.6	Artérite, sans précision		

M02.34	Syndrome oculo-urétró-synovial [Fiessinger-Leroy-Reiter]: Main	M06.16	Maladie de Still survenant chez l'adulte: Jambe
M02.35	Syndrome oculo-urétró-synovial [Fiessinger-Leroy-Reiter]: Région pelvienne et cuisse	M06.17	Maladie de Still survenant chez l'adulte: Cheville et pied
M02.36	Syndrome oculo-urétró-synovial [Fiessinger-Leroy-Reiter]: Jambe	M06.18	Maladie de Still survenant chez l'adulte: Autres
M02.37	Syndrome oculo-urétró-synovial [Fiessinger-Leroy-Reiter]: Cheville et pied	M06.19	Maladie de Still survenant chez l'adulte: Localisations non précisées
M02.38	Syndrome oculo-urétró-synovial [Fiessinger-Leroy-Reiter]: Autres	M06.30	Nodule rhumatoïde: Sièges multiples
M02.39	Syndrome oculo-urétró-synovial [Fiessinger-Leroy-Reiter]: Localisations non précisées	M06.31	Nodule rhumatoïde: Région scapulaire
M05.00	Syndrome de Felty: Sièges multiples	M06.32	Nodule rhumatoïde: Bras
M05.01	Syndrome de Felty: Région scapulaire	M06.33	Nodule rhumatoïde: Avant-bras
M05.02	Syndrome de Felty: Bras	M06.34	Nodule rhumatoïde: Main
M05.03	Syndrome de Felty: Avant-bras	M06.35	Nodule rhumatoïde: Région pelvienne et cuisse
M05.04	Syndrome de Felty: Main	M06.36	Nodule rhumatoïde: Jambe
M05.05	Syndrome de Felty: Région pelvienne et cuisse	M06.37	Nodule rhumatoïde: Cheville et pied
M05.06	Syndrome de Felty: Jambe	M06.38	Nodule rhumatoïde: Autres
M05.07	Syndrome de Felty: Cheville et pied	M06.39	Nodule rhumatoïde: Localisations non précisées
M05.08	Syndrome de Felty: Autres	M08.00	Polyarthrite chronique juvénile, type adulte: Sièges multiples
M05.09	Syndrome de Felty: Localisations non précisées	M08.01	Polyarthrite chronique juvénile, type adulte: Région scapulaire
M05.20	Vascularite lors d'arthrite rhumatoïde séropositive chronique: Sièges multiples	M08.02	Polyarthrite chronique juvénile, type adulte: Bras
M05.21	Vascularite lors d'arthrite rhumatoïde séropositive chronique: Région scapulaire	M08.03	Polyarthrite chronique juvénile, type adulte: Avant-bras
M05.22	Vascularite lors d'arthrite rhumatoïde séropositive chronique: Bras	M08.04	Polyarthrite chronique juvénile, type adulte: Main
M05.23	Vascularite lors d'arthrite rhumatoïde séropositive chronique: Avant-bras	M08.05	Polyarthrite chronique juvénile, type adulte: Région pelvienne et cuisse
M05.24	Vascularite lors d'arthrite rhumatoïde séropositive chronique: Main	M08.06	Polyarthrite chronique juvénile, type adulte: Jambe
M05.25	Vascularite lors d'arthrite rhumatoïde séropositive chronique: Région pelvienne et cuisse	M08.07	Polyarthrite chronique juvénile, type adulte: Cheville et pied
M05.26	Vascularite lors d'arthrite rhumatoïde séropositive chronique: Jambe	M08.08	Polyarthrite chronique juvénile, type adulte: Autres
M05.27	Vascularite lors d'arthrite rhumatoïde séropositive chronique: Cheville et pied	M08.09	Polyarthrite chronique juvénile, type adulte: Localisations non précisées
M05.28	Vascularite lors d'arthrite rhumatoïde séropositive chronique: Autres	M08.10	Spondylarthrite ankylosante juvénile: Sièges multiples
M05.29	Vascularite lors d'arthrite rhumatoïde séropositive chronique: Localisations non précisées	M08.11	Spondylarthrite ankylosante juvénile: Région scapulaire
M05.30	Polyarthrite rhumatoïde avec atteinte d'autres organes et appareils: Sièges multiples	M08.12	Spondylarthrite ankylosante juvénile: Bras
M05.31	Polyarthrite rhumatoïde avec atteinte d'autres organes et appareils: Région scapulaire	M08.13	Spondylarthrite ankylosante juvénile: Avant-bras
M05.32	Polyarthrite rhumatoïde avec atteinte d'autres organes et appareils: Bras	M08.14	Spondylarthrite ankylosante juvénile: Main
M05.33	Polyarthrite rhumatoïde avec atteinte d'autres organes et appareils: Avant-bras	M08.15	Spondylarthrite ankylosante juvénile: Région pelvienne et cuisse
M05.34	Polyarthrite rhumatoïde avec atteinte d'autres organes et appareils: Main	M08.16	Spondylarthrite ankylosante juvénile: Jambe
M05.35	Polyarthrite rhumatoïde avec atteinte d'autres organes et appareils: Région pelvienne et cuisse	M08.17	Spondylarthrite ankylosante juvénile: Cheville et pied
M05.36	Polyarthrite rhumatoïde avec atteinte d'autres organes et appareils: Jambe	M08.18	Spondylarthrite ankylosante juvénile: Autres
M05.37	Polyarthrite rhumatoïde avec atteinte d'autres organes et appareils: Cheville et pied	M08.19	Spondylarthrite ankylosante juvénile: Localisations non précisées
M05.38	Polyarthrite rhumatoïde avec atteinte d'autres organes et appareils: Autres	M08.20	Arthrite chronique juvénile avec début systémique: Sièges multiples
M05.39	Polyarthrite rhumatoïde avec atteinte d'autres organes et appareils: Localisations non précisées	M08.21	Arthrite chronique juvénile avec début systémique: Région scapulaire
M06.10	Maladie de Still survenant chez l'adulte: Sièges multiples	M08.22	Arthrite chronique juvénile avec début systémique: Bras
M06.11	Maladie de Still survenant chez l'adulte: Région scapulaire	M08.23	Arthrite chronique juvénile avec début systémique: Avant-bras
M06.12	Maladie de Still survenant chez l'adulte: Bras	M08.24	Arthrite chronique juvénile avec début systémique: Main
M06.13	Maladie de Still survenant chez l'adulte: Avant-bras	M08.25	Arthrite chronique juvénile avec début systémique: Région pelvienne et cuisse
M06.14	Maladie de Still survenant chez l'adulte: Main	M08.26	Arthrite chronique juvénile avec début systémique: Jambe
M06.15	Maladie de Still survenant chez l'adulte: Région pelvienne et cuisse	M08.27	Arthrite chronique juvénile avec début systémique: Cheville et pied
		M08.28	Arthrite chronique juvénile avec début systémique: Autres
		M08.29	Arthrite chronique juvénile avec début systémique: Localisations non précisées
		M08.3	Arthrite chronique juvénile (séronégative), forme polyarticulaire
		M08.40	Arthrite chronique juvénile, forme oligo(pauci)-articulaire: Sièges multiples

M08.41	Arthrite chronique juvénile, forme oligo(pauci)-articulaire: Région scapulaire	M30.0	Périartérite noueuse
M08.42	Arthrite chronique juvénile, forme oligo(pauci)-articulaire: Bras	M30.1	Périartérite avec atteinte pulmonaire
M08.43	Arthrite chronique juvénile, forme oligo(pauci)-articulaire: Avant-bras	M30.2	Périartérite juvénile
M08.44	Arthrite chronique juvénile, forme oligo(pauci)-articulaire: Main	M30.3	Syndrome adéno-cutanéomuqueux [Kawasaki]
M08.45	Arthrite chronique juvénile, forme oligo(pauci)-articulaire: Région pelvienne et cuisse	M30.8	Autres affections apparentées à la périartérite noueuse
M08.46	Arthrite chronique juvénile, forme oligo(pauci)-articulaire: Jambe	M31.0	Angéite d'hypersensibilité
M08.47	Arthrite chronique juvénile, forme oligo(pauci)-articulaire: Cheville et pied	M31.3	Granulomatose de Wegener
M08.48	Arthrite chronique juvénile, forme oligo(pauci)-articulaire: Autres	M31.4	Syndrome de la crosse aortique [Takayasu]
M08.49	Arthrite chronique juvénile, forme oligo(pauci)-articulaire: Localisations non précisées	M31.5	Artérite à cellules géantes avec polymyalgie rhumatismale
M08.70	Vasculite au cours d'arthrite juvénile: Sièges multiples	M31.6	Autres artérites à cellules géantes
M08.71	Vasculite au cours d'arthrite juvénile: Région scapulaire	M31.7	Micropolyangéite microscopique
M08.72	Vasculite au cours d'arthrite juvénile: Bras	M31.8	Autres vasculopathies nécrosantes précisées
M08.73	Vasculite au cours d'arthrite juvénile: Avant-bras	M31.9	Vasculopathie nécrosante, sans précision
M08.74	Vasculite au cours d'arthrite juvénile: Main	M32.0	Lupus érythémateux disséminé médicamenteux
M08.75	Vasculite au cours d'arthrite juvénile: Région pelvienne et cuisse	M32.1	Lupus érythémateux disséminé avec atteinte d'organes et d'appareils
M08.76	Vasculite au cours d'arthrite juvénile: Jambe	M32.8	Autres formes de lupus érythémateux disséminé
M08.77	Vasculite au cours d'arthrite juvénile: Cheville et pied	M32.9	Lupus érythémateux disséminé, sans précision
M08.78	Vasculite au cours d'arthrite juvénile: Autres	M33.0	Dermatomyosite juvénile
M08.79	Vasculite au cours d'arthrite juvénile: Localisations non précisées	M33.1	Autres dermatomyosites
M08.80	Autres arthrites juvéniles: Sièges multiples	M33.2	Polymyosite
M08.81	Autres arthrites juvéniles: Région scapulaire	M33.9	Dermato-polymyosite, sans précision
M08.82	Autres arthrites juvéniles: Bras	M34.0	Sclérose systémique progressive
M08.83	Autres arthrites juvéniles: Avant-bras	M34.1	Syndrome CR(E)ST
M08.84	Autres arthrites juvéniles: Main	M34.2	Sclérose systémique due à des médicaments et des produits chimiques
M08.85	Autres arthrites juvéniles: Région pelvienne et cuisse	M34.8	Autres formes de sclérose systémique
M08.86	Autres arthrites juvéniles: Jambe	M34.9	Sclérose systémique, sans précision
M08.87	Autres arthrites juvéniles: Cheville et pied	M35.0	Syndrome de Gougerot-Sjögren
M08.88	Autres arthrites juvéniles: Autres	M35.1	Autres formes de passage
M08.89	Autres arthrites juvéniles: Localisations non précisées	M35.2	Syndrome de Behçet
M08.90	Arthrite juvénile, sans précision: Sièges multiples	M35.3	Polymyalgie rhumatismale
M08.91	Arthrite juvénile, sans précision: Région scapulaire	M35.5	Fibrosclérose multiple
M08.92	Arthrite juvénile, sans précision: Bras	M35.8	Autres atteintes systémiques précisées du tissu conjonctif
M08.93	Arthrite juvénile, sans précision: Avant-bras	M35.9	Atteinte systémique du tissu conjonctif, sans précision
M08.94	Arthrite juvénile, sans précision: Main	M45.00	Spondylite ankylosante: Localisations multiples de la colonne vertébrale
M08.95	Arthrite juvénile, sans précision: Région pelvienne et cuisse	M45.01	Spondylite ankylosante: Région occipito-atloïdo-axoïdienne
M08.96	Arthrite juvénile, sans précision: Jambe	M45.02	Spondylite ankylosante: Région cervicale
M08.97	Arthrite juvénile, sans précision: Cheville et pied	M45.03	Spondylite ankylosante: Région cervico-dorsale
M08.98	Arthrite juvénile, sans précision: Autres	M45.04	Spondylite ankylosante: Région dorsale
M08.99	Arthrite juvénile, sans précision: Localisations non précisées	M45.05	Spondylite ankylosante: Région dorso-lombaire
		M45.06	Spondylite ankylosante: Région lombaire
		M45.07	Spondylite ankylosante: Région lombo-sacrée
		M45.08	Spondylite ankylosante: Région sacrée et sacro-coccygienne
		M45.09	Spondylite ankylosante: Localisation non précisée
		R76.2	Résultats faussement positifs au test sérologique de la syphilis

Procédure I66-2

89.07.12 †↔	Évaluation complète, sans inscription du patient sur une liste d'attente pour greffe pulmonaire	89.07.42 †↔	Réévaluation avec inscription ou maintien du patient sur une liste d'attente pour greffe pulmonaire
89.07.13 †↔	Évaluation complète, sans inscription du patient sur une liste d'attente pour greffe de bloc cœur-poumons	89.07.43 †↔	Réévaluation avec inscription ou maintien du patient sur une liste d'attente pour greffe du bloc cœur-poumons
89.07.32 †↔	Évaluation complète, avec inscription du patient sur une liste d'attente pour greffe pulmonaire	89.07.53 †↔	Réévaluation avec retrait du patient d'une liste d'attente pour greffe pulmonaire
89.07.33 †↔	Évaluation complète, avec inscription du patient sur une liste d'attente pour greffe de bloc cœur-poumons	89.07.54 †↔	Réévaluation avec retrait du patient d'une liste d'attente pour greffe du bloc cœur-poumons

ADRG I68**Affections et blessures dans la région de la colonne vertébrale traitées de manière non opératoire**

Diagnostic principal dans le tableau I68-1

DRG I68A**Affections et blessures dans la région de la colonne vertébrale traitées de manière non opératoire avec CC extrêmement sévères, ou discite ou spondylopathie infectieuse**

(PCCL > 2 ou diagnostic supplémentaire dans le tableau I68-2) et (diagnostic principal dans le tableau I68-3 ou diagnostic principal dans le tableau I68-4 et PCCL > 3)

DRG I68B**Affections et blessures dans la région de la colonne vertébrale traitées de manière non opératoire avec CC sévères ou paraplégie/tétraplégie**

PCCL > 2 ou diagnostic supplémentaire dans le tableau I68-2

DRG I68C**Affections et blessures dans la région de la colonne vertébrale traitées de manière non opératoire, âge < 16 ans**

Âge < 16 ans

DRG I68D**Affections et blessures dans la région de la colonne vertébrale traitées de manière non opératoire, âge > 15 ans****Diagnostic I68-1**

M40.00	Cyphose posturale: Localisations multiples de la colonne vertébrale	M40.28	Cyphoses autres et non précisées: Région sacrée et sacro-coccygienne
M40.01	Cyphose posturale: Région occipito-atloïdo-axoïdienne	M40.29	Cyphoses autres et non précisées: Localisation non précisée
M40.02	Cyphose posturale: Région cervicale	M40.30	Syndrome du dos plat: Localisations multiples de la colonne vertébrale
M40.03	Cyphose posturale: Région cervico-dorsale	M40.31	Syndrome du dos plat: Région occipito-atloïdo-axoïdienne
M40.04	Cyphose posturale: Région dorsale	M40.32	Syndrome du dos plat: Région cervicale
M40.05	Cyphose posturale: Région dorso-lombaire	M40.33	Syndrome du dos plat: Région cervico-dorsale
M40.06	Cyphose posturale: Région lombaire	M40.34	Syndrome du dos plat: Région dorsale
M40.07	Cyphose posturale: Région lombo-sacrée	M40.35	Syndrome du dos plat: Région dorso-lombaire
M40.08	Cyphose posturale: Région sacrée et sacro-coccygienne	M40.36	Syndrome du dos plat: Région lombaire
M40.09	Cyphose posturale: Localisation non précisée	M40.37	Syndrome du dos plat: Région lombo-sacrée
M40.10	Autres cyphoses secondaires: Localisations multiples de la colonne vertébrale	M40.38	Syndrome du dos plat: Région sacrée et sacro-coccygienne
M40.11	Autres cyphoses secondaires: Région occipito-atloïdo-axoïdienne	M40.39	Syndrome du dos plat: Localisation non précisée
M40.12	Autres cyphoses secondaires: Région cervicale	M40.40	Autres lordoses: Localisations multiples de la colonne vertébrale
M40.13	Autres cyphoses secondaires: Région cervico-dorsale	M40.41	Autres lordoses: Région occipito-atloïdo-axoïdienne
M40.14	Autres cyphoses secondaires: Région dorsale	M40.42	Autres lordoses: Région cervicale
M40.15	Autres cyphoses secondaires: Région dorso-lombaire	M40.43	Autres lordoses: Région cervico-dorsale
M40.16	Autres cyphoses secondaires: Région lombaire	M40.44	Autres lordoses: Région dorsale
M40.17	Autres cyphoses secondaires: Région lombo-sacrée	M40.45	Autres lordoses: Région dorso-lombaire
M40.18	Autres cyphoses secondaires: Région sacrée et sacro-coccygienne	M40.46	Autres lordoses: Région lombaire
M40.19	Autres cyphoses secondaires: Localisation non précisée	M40.47	Autres lordoses: Région lombo-sacrée
M40.20	Cyphoses autres et non précisées: Localisations multiples de la colonne vertébrale	M40.48	Autres lordoses: Région sacrée et sacro-coccygienne
M40.21	Cyphoses autres et non précisées: Région occipito-atloïdo-axoïdienne	M40.49	Autres lordoses: Localisation non précisée
M40.22	Cyphoses autres et non précisées: Région cervicale	M40.50	Lordose, sans précision: Localisations multiples de la colonne vertébrale
M40.23	Cyphoses autres et non précisées: Région cervico-dorsale	M40.51	Lordose, sans précision: Région occipito-atloïdo-axoïdienne
M40.24	Cyphoses autres et non précisées: Région dorsale	M40.52	Lordose, sans précision: Région cervicale
M40.25	Cyphoses autres et non précisées: Région dorso-lombaire	M40.53	Lordose, sans précision: Région cervico-dorsale
M40.26	Cyphoses autres et non précisées: Région lombaire	M40.54	Lordose, sans précision: Région dorsale
M40.27	Cyphoses autres et non précisées: Région lombo-sacrée	M40.55	Lordose, sans précision: Région dorso-lombaire
		M40.56	Lordose, sans précision: Région lombaire
		M40.57	Lordose, sans précision: Région lombo-sacrée
		M40.58	Lordose, sans précision: Région sacrée et sacro-coccygienne
		M40.59	Lordose, sans précision: Localisation non précisée

M41.00	Scoliose idiopathique infantile: Localisations multiples de la colonne vertébrale	M41.45	Scoliose neuromusculaire: Région dorso-lombaire
M41.01	Scoliose idiopathique infantile: Région occipito-atloïdo-axoïdienne	M41.46	Scoliose neuromusculaire: Région lombaire
M41.02	Scoliose idiopathique infantile: Région cervicale	M41.47	Scoliose neuromusculaire: Région lombo-sacrée
M41.03	Scoliose idiopathique infantile: Région cervico-dorsale	M41.48	Scoliose neuromusculaire: Région sacrée et sacro-coccygienne
M41.04	Scoliose idiopathique infantile: Région dorsale	M41.49	Scoliose neuromusculaire: Localisation non précisée
M41.05	Scoliose idiopathique infantile: Région dorso-lombaire	M41.50	Autres formes de scoliose secondaire: Localisations multiples de la colonne vertébrale
M41.06	Scoliose idiopathique infantile: Région lombaire	M41.51	Autres formes de scoliose secondaire: Région occipito-atloïdo-axoïdienne
M41.07	Scoliose idiopathique infantile: Région lombo-sacrée	M41.52	Autres formes de scoliose secondaire: Région cervicale
M41.08	Scoliose idiopathique infantile: Région sacrée et sacro-coccygienne	M41.53	Autres formes de scoliose secondaire: Région cervico-dorsale
M41.09	Scoliose idiopathique infantile: Localisation non précisée	M41.54	Autres formes de scoliose secondaire: Région dorsale
M41.10	Scoliose juvénile idiopathique: Localisations multiples de la colonne vertébrale	M41.55	Autres formes de scoliose secondaire: Région dorso-lombaire
M41.11	Scoliose juvénile idiopathique: Région occipito-atloïdo-axoïdienne	M41.56	Autres formes de scoliose secondaire: Région lombaire
M41.12	Scoliose juvénile idiopathique: Région cervicale	M41.57	Autres formes de scoliose secondaire: Région lombo-sacrée
M41.13	Scoliose juvénile idiopathique: Région cervico-dorsale	M41.58	Autres formes de scoliose secondaire: Région sacrée et sacro-coccygienne
M41.14	Scoliose juvénile idiopathique: Région dorsale	M41.59	Autres formes de scoliose secondaire: Localisation non précisée
M41.15	Scoliose juvénile idiopathique: Région dorso-lombaire	M41.80	Autres formes de scoliose: Localisations multiples de la colonne vertébrale
M41.16	Scoliose juvénile idiopathique: Région lombaire	M41.81	Autres formes de scoliose: Région occipito-atloïdo-axoïdienne
M41.17	Scoliose juvénile idiopathique: Région lombo-sacrée	M41.82	Autres formes de scoliose: Région cervicale
M41.18	Scoliose juvénile idiopathique: Région sacrée et sacro-coccygienne	M41.83	Autres formes de scoliose: Région cervico-dorsale
M41.19	Scoliose juvénile idiopathique: Localisation non précisée	M41.84	Autres formes de scoliose: Région dorsale
M41.20	Autres scolioses idiopathiques: Localisations multiples de la colonne vertébrale	M41.85	Autres formes de scoliose: Région dorso-lombaire
M41.21	Autres scolioses idiopathiques: Région occipito-atloïdo-axoïdienne	M41.86	Autres formes de scoliose: Région lombaire
M41.22	Autres scolioses idiopathiques: Région cervicale	M41.87	Autres formes de scoliose: Région lombo-sacrée
M41.23	Autres scolioses idiopathiques: Région cervico-dorsale	M41.88	Autres formes de scoliose: Région sacrée et sacro-coccygienne
M41.24	Autres scolioses idiopathiques: Région dorsale	M41.89	Autres formes de scoliose: Localisation non précisée
M41.25	Autres scolioses idiopathiques: Région dorso-lombaire	M41.90	Scoliose, sans précision: Localisations multiples de la colonne vertébrale
M41.26	Autres scolioses idiopathiques: Région lombaire	M41.91	Scoliose, sans précision: Région occipito-atloïdo-axoïdienne
M41.27	Autres scolioses idiopathiques: Région lombo-sacrée	M41.92	Scoliose, sans précision: Région cervicale
M41.28	Autres scolioses idiopathiques: Région sacrée et sacro-coccygienne	M41.93	Scoliose, sans précision: Région cervico-dorsale
M41.29	Autres scolioses idiopathiques: Localisation non précisée	M41.94	Scoliose, sans précision: Région dorsale
M41.30	Scoliose par anomalie dorsale: Localisations multiples de la colonne vertébrale	M41.95	Scoliose, sans précision: Région dorso-lombaire
M41.31	Scoliose par anomalie dorsale: Région occipito-atloïdo-axoïdienne	M41.96	Scoliose, sans précision: Région lombaire
M41.32	Scoliose par anomalie dorsale: Région cervicale	M41.97	Scoliose, sans précision: Région lombo-sacrée
M41.33	Scoliose par anomalie dorsale: Région cervico-dorsale	M41.98	Scoliose, sans précision: Région sacrée et sacro-coccygienne
M41.34	Scoliose par anomalie dorsale: Région dorsale	M41.99	Scoliose, sans précision: Localisation non précisée
M41.35	Scoliose par anomalie dorsale: Région dorso-lombaire	M43.00	Spondylolyse: Localisations multiples de la colonne vertébrale
M41.36	Scoliose par anomalie dorsale: Région lombaire	M43.01	Spondylolyse: Région occipito-atloïdo-axoïdienne
M41.37	Scoliose par anomalie dorsale: Région lombo-sacrée	M43.02	Spondylolyse: Région cervicale
M41.38	Scoliose par anomalie dorsale: Région sacrée et sacro-coccygienne	M43.03	Spondylolyse: Région cervico-dorsale
M41.39	Scoliose par anomalie dorsale: Localisation non précisée	M43.04	Spondylolyse: Région dorsale
M41.40	Scoliose neuromusculaire: Localisations multiples de la colonne vertébrale	M43.05	Spondylolyse: Région dorso-lombaire
M41.41	Scoliose neuromusculaire: Région occipito-atloïdo-axoïdienne	M43.06	Spondylolyse: Région lombaire
M41.42	Scoliose neuromusculaire: Région cervicale	M43.07	Spondylolyse: Région lombo-sacrée
M41.43	Scoliose neuromusculaire: Région cervico-dorsale	M43.08	Spondylolyse: Région sacrée et sacro-coccygienne
M41.44	Scoliose neuromusculaire: Région dorsale	M43.09	Spondylolyse: Localisation non précisée
		M43.10	Spondylolisthésis: Localisations multiples de la colonne vertébrale
		M43.11	Spondylolisthésis: Région occipito-atloïdo-axoïdienne
		M43.12	Spondylolisthésis: Région cervicale
		M43.13	Spondylolisthésis: Région cervico-dorsale
		M43.14	Spondylolisthésis: Région dorsale
		M43.15	Spondylolisthésis: Région dorso-lombaire

M43.16	Spondylolisthésis: Région lombaire	M43.95	Dorsopathie avec déformation, sans précision: Région dorso-lombaire
M43.17	Spondylolisthésis: Région lombo-sacrée	M43.96	Dorsopathie avec déformation, sans précision: Région lombaire
M43.18	Spondylolisthésis: Région sacrée et sacro-coccygienne	M43.97	Dorsopathie avec déformation, sans précision: Région lombo-sacrée
M43.19	Spondylolisthésis: Localisation non précisée	M43.98	Dorsopathie avec déformation, sans précision: Région sacrée et sacro-coccygienne
M43.20	Autres soudures vertébrales: Localisations multiples de la colonne vertébrale	M43.99	Dorsopathie avec déformation, sans précision: Localisation non précisée
M43.21	Autres soudures vertébrales: Région occipito-atloïdo-axoïdienne	M46.00	Enthésopathie spinale: Localisations multiples de la colonne vertébrale
M43.22	Autres soudures vertébrales: Région cervicale	M46.01	Enthésopathie spinale: Région occipito-atloïdo-axoïdienne
M43.23	Autres soudures vertébrales: Région cervico-dorsale	M46.02	Enthésopathie spinale: Région cervicale
M43.24	Autres soudures vertébrales: Région dorsale	M46.03	Enthésopathie spinale: Région cervico-dorsale
M43.25	Autres soudures vertébrales: Région dorso-lombaire	M46.04	Enthésopathie spinale: Région dorsale
M43.26	Autres soudures vertébrales: Région lombaire	M46.05	Enthésopathie spinale: Région dorso-lombaire
M43.27	Autres soudures vertébrales: Région lombo-sacrée	M46.06	Enthésopathie spinale: Région lombaire
M43.28	Autres soudures vertébrales: Région sacrée et sacro-coccygienne	M46.07	Enthésopathie spinale: Région lombo-sacrée
M43.29	Autres soudures vertébrales: Localisation non précisée	M46.08	Enthésopathie spinale: Région sacrée et sacro-coccygienne
M43.3	Subluxation récidivante atloïdo-axoïdienne avec myélopathie	M46.09	Enthésopathie spinale: Localisation non précisée
M43.4	Autres subluxations atloïdo-axoïdiennes récidivantes	M46.1	Sacro-iliéite, non classée ailleurs
M43.50	Autres subluxations vertébrales récidivantes: Localisations multiples de la colonne vertébrale	M46.40	Discite, sans précision: Localisations multiples de la colonne vertébrale
M43.52	Autres subluxations vertébrales récidivantes: Région cervicale	M46.41	Discite, sans précision: Région occipito-atloïdo-axoïdienne
M43.53	Autres subluxations vertébrales récidivantes: Région cervico-dorsale	M46.42	Discite, sans précision: Région cervicale
M43.54	Autres subluxations vertébrales récidivantes: Région dorsale	M46.43	Discite, sans précision: Région cervico-dorsale
M43.55	Autres subluxations vertébrales récidivantes: Région dorso-lombaire	M46.44	Discite, sans précision: Région dorsale
M43.56	Autres subluxations vertébrales récidivantes: Région lombaire	M46.45	Discite, sans précision: Région dorso-lombaire
M43.57	Autres subluxations vertébrales récidivantes: Région lombo-sacrée	M46.46	Discite, sans précision: Région lombaire
M43.58	Autres subluxations vertébrales récidivantes: Région sacrée et sacro-coccygienne	M46.47	Discite, sans précision: Région lombo-sacrée
M43.59	Autres subluxations vertébrales récidivantes: Localisation non précisée	M46.48	Discite, sans précision: Région sacrée et sacro-coccygienne
M43.6	Torticolis	M46.49	Discite, sans précision: Localisation non précisée
M43.80	Autres dorsopathies avec déformation précisées: Localisations multiples de la colonne vertébrale	M46.50	Autres spondylopathies infectieuses: Localisations multiples de la colonne vertébrale
M43.81	Autres dorsopathies avec déformation précisées: Région occipito-atloïdo-axoïdienne	M46.51	Autres spondylopathies infectieuses: Région occipito-atloïdo-axoïdienne
M43.82	Autres dorsopathies avec déformation précisées: Région cervicale	M46.52	Autres spondylopathies infectieuses: Région cervicale
M43.83	Autres dorsopathies avec déformation précisées: Région cervico-dorsale	M46.53	Autres spondylopathies infectieuses: Région cervico-dorsale
M43.84	Autres dorsopathies avec déformation précisées: Région dorsale	M46.54	Autres spondylopathies infectieuses: Région dorsale
M43.85	Autres dorsopathies avec déformation précisées: Région dorso-lombaire	M46.55	Autres spondylopathies infectieuses: Région dorso-lombaire
M43.86	Autres dorsopathies avec déformation précisées: Région lombaire	M46.56	Autres spondylopathies infectieuses: Région lombaire
M43.87	Autres dorsopathies avec déformation précisées: Région lombo-sacrée	M46.57	Autres spondylopathies infectieuses: Région lombo-sacrée
M43.88	Autres dorsopathies avec déformation précisées: Région sacrée et sacro-coccygienne	M46.58	Autres spondylopathies infectieuses: Région sacrée et sacro-coccygienne
M43.89	Autres dorsopathies avec déformation précisées: Localisation non précisée	M46.59	Autres spondylopathies infectieuses: Localisation non précisée
M43.90	Dorsopathie avec déformation, sans précision: Localisations multiples de la colonne vertébrale	M46.80	Autres spondylopathies inflammatoires précisées: Localisations multiples de la colonne vertébrale
M43.91	Dorsopathie avec déformation, sans précision: Région occipito-atloïdo-axoïdienne	M46.81	Autres spondylopathies inflammatoires précisées: Région occipito-atloïdo-axoïdienne
M43.92	Dorsopathie avec déformation, sans précision: Région cervicale	M46.82	Autres spondylopathies inflammatoires précisées: Région cervicale
M43.93	Dorsopathie avec déformation, sans précision: Région cervico-dorsale	M46.83	Autres spondylopathies inflammatoires précisées: Région cervico-dorsale
M43.94	Dorsopathie avec déformation, sans précision: Région dorsale	M46.84	Autres spondylopathies inflammatoires précisées: Région dorsale
		M46.85	Autres spondylopathies inflammatoires précisées: Région dorso-lombaire
		M46.86	Autres spondylopathies inflammatoires précisées: Région lombaire

M46.87	Autres spondylopathies inflammatoires précisées: Région lombo-sacrée	M47.21	Autres spondylarthroses avec radiculopathie: Région occipito-atloïdo-axoïdienne
M46.88	Autres spondylopathies inflammatoires précisées: Région sacrée et sacro-coccygienne	M47.22	Autres spondylarthroses avec radiculopathie: Région cervicale
M46.89	Autres spondylopathies inflammatoires précisées: Localisation non précisée	M47.23	Autres spondylarthroses avec radiculopathie: Région cervico-dorsale
M46.90	Spondylopathie inflammatoire, sans précision: Localisations multiples de la colonne vertébrale	M47.24	Autres spondylarthroses avec radiculopathie: Région dorsale
M46.91	Spondylopathie inflammatoire, sans précision: Région occipito-atloïdo-axoïdienne	M47.25	Autres spondylarthroses avec radiculopathie: Région dorso-lombaire
M46.92	Spondylopathie inflammatoire, sans précision: Région cervicale	M47.26	Autres spondylarthroses avec radiculopathie: Région lombaire
M46.93	Spondylopathie inflammatoire, sans précision: Région cervico-dorsale	M47.27	Autres spondylarthroses avec radiculopathie: Région lombo-sacrée
M46.94	Spondylopathie inflammatoire, sans précision: Région dorsale	M47.28	Autres spondylarthroses avec radiculopathie: Région sacrée et sacro-coccygienne
M46.95	Spondylopathie inflammatoire, sans précision: Région dorso-lombaire	M47.29	Autres spondylarthroses avec radiculopathie: Localisation non précisée
M46.96	Spondylopathie inflammatoire, sans précision: Région lombaire	M47.80	Autres spondylarthroses: Localisations multiples de la colonne vertébrale
M46.97	Spondylopathie inflammatoire, sans précision: Région lombo-sacrée	M47.81	Autres spondylarthroses: Région occipito-atloïdo-axoïdienne
M46.98	Spondylopathie inflammatoire, sans précision: Région sacrée et sacro-coccygienne	M47.82	Autres spondylarthroses: Région cervicale
M46.99	Spondylopathie inflammatoire, sans précision: Localisation non précisée	M47.83	Autres spondylarthroses: Région cervico-dorsale
M47.00	Syndromes de compression des artères vertébrale et spinale antérieure {G99.2}: Localisations multiples de la colonne vertébrale	M47.84	Autres spondylarthroses: Région dorsale
M47.01	Syndromes de compression des artères vertébrale et spinale antérieure {G99.2}: Région occipito-atloïdo-axoïdienne	M47.85	Autres spondylarthroses: Région dorso-lombaire
M47.02	Syndromes de compression des artères vertébrale et spinale antérieure {G99.2}: Région cervicale	M47.86	Autres spondylarthroses: Région lombaire
M47.03	Syndromes de compression des artères vertébrale et spinale antérieure {G99.2}: Région cervico-dorsale	M47.87	Autres spondylarthroses: Région lombo-sacrée
M47.04	Syndromes de compression des artères vertébrale et spinale antérieure {G99.2}: Région dorsale	M47.88	Autres spondylarthroses: Région sacrée et sacro-coccygienne
M47.05	Syndromes de compression des artères vertébrale et spinale antérieure {G99.2}: Région dorso-lombaire	M47.89	Autres spondylarthroses: Localisation non précisée
M47.06	Syndromes de compression des artères vertébrale et spinale antérieure {G99.2}: Région lombaire	M47.90	Spondylarthrose, sans précision: Localisations multiples de la colonne vertébrale
M47.07	Syndromes de compression des artères vertébrale et spinale antérieure {G99.2}: Région lombo-sacrée	M47.91	Spondylarthrose, sans précision: Région occipito-atloïdo-axoïdienne
M47.08	Syndromes de compression des artères vertébrale et spinale antérieure {G99.2}: Région sacrée et sacro-coccygienne	M47.92	Spondylarthrose, sans précision: Région cervicale
M47.09	Syndromes de compression des artères vertébrale et spinale antérieure {G99.2}: Localisation non précisée	M47.93	Spondylarthrose, sans précision: Région cervico-dorsale
M47.10	Autres spondylarthroses avec myélopathie: Localisations multiples de la colonne vertébrale	M47.94	Spondylarthrose, sans précision: Région dorsale
M47.11	Autres spondylarthroses avec myélopathie: Région occipito-atloïdo-axoïdienne	M47.95	Spondylarthrose, sans précision: Région dorso-lombaire
M47.12	Autres spondylarthroses avec myélopathie: Région cervicale	M47.96	Spondylarthrose, sans précision: Région lombaire
M47.13	Autres spondylarthroses avec myélopathie: Région cervico-dorsale	M47.97	Spondylarthrose, sans précision: Région lombo-sacrée
M47.14	Autres spondylarthroses avec myélopathie: Région dorsale	M47.98	Spondylarthrose, sans précision: Région sacrée et sacro-coccygienne
M47.15	Autres spondylarthroses avec myélopathie: Région dorso-lombaire	M47.99	Spondylarthrose, sans précision: Localisation non précisée
M47.16	Autres spondylarthroses avec myélopathie: Région lombaire	M48.00	Rétrécissement du canal médullaire: Localisations multiples de la colonne vertébrale
M47.17	Autres spondylarthroses avec myélopathie: Région lombo-sacrée	M48.01	Rétrécissement du canal médullaire: Région occipito-atloïdo-axoïdienne
M47.18	Autres spondylarthroses avec myélopathie: Région sacrée et sacro-coccygienne	M48.02	Rétrécissement du canal médullaire: Région cervicale
M47.19	Autres spondylarthroses avec myélopathie: Localisation non précisée	M48.03	Rétrécissement du canal médullaire: Région cervico-dorsale
M47.20	Autres spondylarthroses avec radiculopathie: Localisations multiples de la colonne vertébrale	M48.04	Rétrécissement du canal médullaire: Région dorsale
		M48.05	Rétrécissement du canal médullaire: Région dorso-lombaire
		M48.06	Rétrécissement du canal médullaire: Région lombaire
		M48.07	Rétrécissement du canal médullaire: Région lombo-sacrée
		M48.08	Rétrécissement du canal médullaire: Région sacrée et sacro-coccygienne
		M48.09	Rétrécissement du canal médullaire: Localisation non précisée
		M48.10	Hyperostose ankylosante [Forestier]: Localisations multiples de la colonne vertébrale
		M48.11	Hyperostose ankylosante [Forestier]: Région occipito-atloïdo-axoïdienne
		M48.12	Hyperostose ankylosante [Forestier]: Région cervicale

M48.13	Hyperostose ankylosante [Forestier]: Région cervico-dorsale	M48.94	Spondylopathie, sans précision: Région dorsale
M48.14	Hyperostose ankylosante [Forestier]: Région dorsale	M48.95	Spondylopathie, sans précision: Région dorso-lombaire
M48.15	Hyperostose ankylosante [Forestier]: Région dorso-lombaire	M48.96	Spondylopathie, sans précision: Région lombaire
M48.16	Hyperostose ankylosante [Forestier]: Région lombaire	M48.97	Spondylopathie, sans précision: Région lombo-sacrée
M48.17	Hyperostose ankylosante [Forestier]: Région lombo-sacrée	M48.98	Spondylopathie, sans précision: Région sacrée et sacro-coccygienne
M48.18	Hyperostose ankylosante [Forestier]: Région sacrée et sacro-coccygienne	M48.99	Spondylopathie, sans précision: Localisation non précisée
M48.19	Hyperostose ankylosante [Forestier]: Localisation non précisée	M50.0	Atteinte d'un disque cervical avec myélopathie {G99.2}
M48.20	Arthrose interépineuse [Maladie de Bastrup]: Localisations multiples de la colonne vertébrale	M50.1	Atteinte d'un disque cervical avec radiculopathie
M48.21	Arthrose interépineuse [Maladie de Bastrup]: Région occipito-atloïdo-axoïdienne	M50.2	Autre hernie d'un disque cervical
M48.22	Arthrose interépineuse [Maladie de Bastrup]: Région cervicale	M50.3	Autre détérioration d'un disque cervical
M48.23	Arthrose interépineuse [Maladie de Bastrup]: Région cervico-dorsale	M50.8	Autres atteintes d'un disque cervical
M48.24	Arthrose interépineuse [Maladie de Bastrup]: Région dorsale	M50.9	Atteinte d'un disque cervical, sans précision
M48.25	Arthrose interépineuse [Maladie de Bastrup]: Région dorso-lombaire	M51.0	Atteintes d'un disque lombaire et d'autres disques intervertébraux avec myélopathie {G99.2}
M48.26	Arthrose interépineuse [Maladie de Bastrup]: Région lombaire	M51.1	Atteintes d'un disque lombaire et d'autres disques intervertébraux avec radiculopathie {G55.1}
M48.27	Arthrose interépineuse [Maladie de Bastrup]: Région lombo-sacrée	M51.2	Hernie d'un autre disque intervertébral précisé
M48.28	Arthrose interépineuse [Maladie de Bastrup]: Région sacrée et sacro-coccygienne	M51.3	Détérioration d'un autre disque intervertébral précisé
M48.29	Arthrose interépineuse [Maladie de Bastrup]: Localisation non précisée	M51.4	Nodules de Schmorl
M48.30	Spondylopathie traumatique: Localisations multiples de la colonne vertébrale	M51.8	Autres atteintes précisées d'un disque intervertébral
M48.31	Spondylopathie traumatique: Région occipito-atloïdo-axoïdienne	M51.9	Atteinte d'un disque intervertébral, sans précision
M48.32	Spondylopathie traumatique: Région cervicale	M53.20	Instabilités vertébrales: Localisations multiples de la colonne vertébrale
M48.33	Spondylopathie traumatique: Région cervico-dorsale	M53.21	Instabilités vertébrales: Région occipito-atloïdo-axoïdienne
M48.34	Spondylopathie traumatique: Région dorsale	M53.22	Instabilités vertébrales: Région cervicale
M48.35	Spondylopathie traumatique: Région dorso-lombaire	M53.23	Instabilités vertébrales: Région cervico-dorsale
M48.36	Spondylopathie traumatique: Région lombaire	M53.24	Instabilités vertébrales: Région dorsale
M48.37	Spondylopathie traumatique: Région lombo-sacrée	M53.25	Instabilités vertébrales: Région dorso-lombaire
M48.38	Spondylopathie traumatique: Région sacrée et sacro-coccygienne	M53.26	Instabilités vertébrales: Région lombaire
M48.39	Spondylopathie traumatique: Localisation non précisée	M53.27	Instabilités vertébrales: Région lombo-sacrée
M48.80	Autres spondylopathies précisées: Localisations multiples de la colonne vertébrale	M53.28	Instabilités vertébrales: Région sacrée et sacro-coccygienne
M48.81	Autres spondylopathies précisées: Région occipito-atloïdo-axoïdienne	M53.29	Instabilités vertébrales: Localisation non précisée
M48.82	Autres spondylopathies précisées: Région cervicale	M53.3	Atteintes sacro-coccygiennes, non classées ailleurs
M48.83	Autres spondylopathies précisées: Région cervico-dorsale	M53.80	Autres dorsopathies précisées: Localisations multiples de la colonne vertébrale
M48.84	Autres spondylopathies précisées: Région dorsale	M53.81	Autres dorsopathies précisées: Région occipito-atloïdo-axoïdienne
M48.85	Autres spondylopathies précisées: Région dorso-lombaire	M53.82	Autres dorsopathies précisées: Région cervicale
M48.86	Autres spondylopathies précisées: Région lombaire	M53.83	Autres dorsopathies précisées: Région cervico-dorsale
M48.87	Autres spondylopathies précisées: Région lombo-sacrée	M53.84	Autres dorsopathies précisées: Région dorsale
M48.88	Autres spondylopathies précisées: Région sacrée et sacro-coccygienne	M53.85	Autres dorsopathies précisées: Région dorso-lombaire
M48.89	Autres spondylopathies précisées: Localisation non précisée	M53.86	Autres dorsopathies précisées: Région lombaire
M48.90	Spondylopathie, sans précision: Localisations multiples de la colonne vertébrale	M53.87	Autres dorsopathies précisées: Région lombo-sacrée
M48.91	Spondylopathie, sans précision: Région occipito-atloïdo-axoïdienne	M53.88	Autres dorsopathies précisées: Région sacrée et sacro-coccygienne
M48.92	Spondylopathie, sans précision: Région cervicale	M53.89	Autres dorsopathies précisées: Localisation non précisée
M48.93	Spondylopathie, sans précision: Région cervico-dorsale	M53.90	Dorsopathie, sans précision: Localisations multiples de la colonne vertébrale
		M53.91	Dorsopathie, sans précision: Région occipito-atloïdo-axoïdienne
		M53.92	Dorsopathie, sans précision: Région cervicale
		M53.93	Dorsopathie, sans précision: Région cervico-dorsale
		M53.94	Dorsopathie, sans précision: Région dorsale
		M53.95	Dorsopathie, sans précision: Région dorso-lombaire
		M53.96	Dorsopathie, sans précision: Région lombaire
		M53.97	Dorsopathie, sans précision: Région lombo-sacrée
		M53.98	Dorsopathie, sans précision: Région sacrée et sacro-coccygienne
		M53.99	Dorsopathie, sans précision: Localisation non précisée

M54.03	Panniculite affectant le cou et le dos: Région cervico-dorsale	M99.43	Rétrécissement du canal rachidien par tissu conjonctif: Région lombaire
M54.04	Panniculite affectant le cou et le dos: Région dorsale	M99.44	Rétrécissement du canal rachidien par tissu conjonctif: Région sacrée
M54.05	Panniculite affectant le cou et le dos: Région dorso-lombaire	M99.49	Rétrécissement du canal rachidien par tissu conjonctif: Abdomen ou autre
M54.06	Panniculite affectant le cou et le dos: Région lombaire	M99.50	Rétrécissement du canal rachidien par lésion discale: Tête
M54.07	Panniculite affectant le cou et le dos: Région lombo-sacrée	M99.51	Rétrécissement du canal rachidien par lésion discale: Région cervicale
M54.08	Panniculite affectant le cou et le dos: Région sacrée et sacro-coccygienne	M99.52	Rétrécissement du canal rachidien par lésion discale: Région dorsale
M54.09	Panniculite affectant le cou et le dos: Localisation non précisée	M99.53	Rétrécissement du canal rachidien par lésion discale: Région lombaire
M54.14	Radiculopathie: Région dorsale	M99.59	Rétrécissement du canal rachidien par lésion discale: Abdomen ou autre
M54.15	Radiculopathie: Région dorso-lombaire	M99.60	Rétrécissement des espaces intervertébraux par ossification et subluxation: Tête
M54.16	Radiculopathie: Région lombaire	M99.61	Rétrécissement des espaces intervertébraux par ossification et subluxation: Région cervicale
M54.17	Radiculopathie: Région lombo-sacrée	M99.62	Rétrécissement des espaces intervertébraux par ossification et subluxation: Région dorsale
M54.18	Radiculopathie: Région sacrée et sacro-coccygienne	M99.63	Rétrécissement des espaces intervertébraux par ossification et subluxation: Région lombaire
M54.2	Cervicalgie	M99.64	Rétrécissement des espaces intervertébraux par ossification et subluxation: Région sacrée
M54.3	Sciatique	M99.69	Rétrécissement des espaces intervertébraux par ossification et subluxation: Abdomen ou autre
M54.4	Lumbago avec sciatique	M99.70	Rétrécissement des espaces intervertébraux par tissu conjonctif et discal: Tête
M54.5	Lombalgie basse	M99.71	Rétrécissement des espaces intervertébraux par tissu conjonctif et discal: Région cervicale
M54.6	Rachialgies dorsales	M99.72	Rétrécissement des espaces intervertébraux par tissu conjonctif et discal: Région dorsale
M54.80	Autres dorsalgies: Localisations multiples de la colonne vertébrale	M99.73	Rétrécissement des espaces intervertébraux par tissu conjonctif et discal: Région lombaire
M54.81	Autres dorsalgies: Région occipito-atloïdo-axoïdienne	M99.74	Rétrécissement des espaces intervertébraux par tissu conjonctif et discal: Région sacrée
M54.82	Autres dorsalgies: Région cervicale	M99.79	Rétrécissement des espaces intervertébraux par tissu conjonctif et discal: Abdomen ou autre
M54.83	Autres dorsalgies: Région cervico-dorsale	Q76.21	Spondylolisthésis congénital
M54.84	Autres dorsalgies: Région dorsale	Q76.22	Spondylolyse congénitale
M54.85	Autres dorsalgies: Région dorso-lombaire	Q76.3	Scoliose congénitale due à une malformation osseuse congénitale
M54.86	Autres dorsalgies: Région lombaire	Q76.4	Autres malformations congénitales du rachis, non associées à une scoliose
M54.87	Autres dorsalgies: Région lombo-sacrée	S12.0	Fracture de la première vertèbre cervicale
M54.88	Autres dorsalgies: Région sacrée et sacro-coccygienne	S12.1	Fracture de la deuxième vertèbre cervicale
M54.89	Autres dorsalgies: Localisation non précisée	S12.21	Fracture de la 3ème vertèbre cervicale
M54.90	Dorsalgie, sans précision: Localisations multiples de la colonne vertébrale	S12.22	Fracture de la 4ème vertèbre cervicale
M54.91	Dorsalgie, sans précision: Région occipito-atloïdo-axoïdienne	S12.23	Fracture de la 5ème vertèbre cervicale
M54.92	Dorsalgie, sans précision: Région cervicale	S12.24	Fracture de la 6ème vertèbre cervicale
M54.93	Dorsalgie, sans précision: Région cervico-dorsale	S12.25	Fracture de la 7ème vertèbre cervicale
M54.94	Dorsalgie, sans précision: Région dorsale	S12.7	Fractures multiples des vertèbres cervicales
M54.95	Dorsalgie, sans précision: Région dorso-lombaire	S12.9	Fracture du cou, partie non précisée
M54.96	Dorsalgie, sans précision: Région lombaire	S13.0	Rupture traumatique d'un disque intervertébral cervical
M54.97	Dorsalgie, sans précision: Région lombo-sacrée	S13.10	Luxation d'une vertèbre cervicale: Niveau SAI
M54.98	Dorsalgie, sans précision: Région sacrée et sacro-coccygienne	S13.11	Luxation d'une vertèbre cervicale: C1/C2
M54.99	Dorsalgie, sans précision: Localisation non précisée	S13.12	Luxation d'une vertèbre cervicale: C2/C3
M96.1	Syndrome post-laminectomie, non classé ailleurs	S13.13	Luxation d'une vertèbre cervicale: C3/C4
M96.2	Cyphose après irradiation	S13.14	Luxation d'une vertèbre cervicale: C4/C5
M96.3	Cyphose après laminectomie	S13.15	Luxation d'une vertèbre cervicale: C5/C6
M96.4	Lordose après chirurgie	S13.16	Luxation d'une vertèbre cervicale: C6/C7
M96.5	Scoliose après irradiation	S13.17	Luxation d'une vertèbre cervicale: C7/D1
M99.30	Rétrécissement osseux du canal rachidien: Tête	S13.18	Luxation d'une vertèbre cervicale: Autre
M99.31	Rétrécissement osseux du canal rachidien: Région cervicale	S13.2	Luxations de parties autres et non précisées du cou
M99.32	Rétrécissement osseux du canal rachidien: Région dorsale	S13.3	Luxations multiples du cou
M99.33	Rétrécissement osseux du canal rachidien: Région lombaire	S13.4	Entorse et foulure du rachis cervical
M99.34	Rétrécissement osseux du canal rachidien: Région sacrée	S13.6	Entorse et foulure des articulations et des ligaments de parties autres et non précisées du cou
M99.39	Rétrécissement osseux du canal rachidien: Abdomen ou autre		
M99.40	Rétrécissement du canal rachidien par tissu conjonctif: Tête		
M99.41	Rétrécissement du canal rachidien par tissu conjonctif: Région cervicale		
M99.42	Rétrécissement du canal rachidien par tissu conjonctif: Région dorsale		

S16	Lésion traumatique des muscles et des tendons au niveau du cou	S32.2	Fracture du coccyx
S22.00	Fracture d'une vertèbre dorsale: Niveau non précisé	S32.82	Fracture de parties autres et non précisées du rachis lombaire et du bassin: Colonne lombaire et sacrum, partie non précisée
S22.01	Fracture d'une vertèbre dorsale: D1 et D2	S33.0	Rupture traumatique d'un disque intervertébral lombaire
S22.02	Fracture d'une vertèbre dorsale: D3 et D4	S33.10	Luxation d'une vertèbre lombaire: Niveau non précisé
S22.03	Fracture d'une vertèbre dorsale: D5 et D6	S33.11	Luxation d'une vertèbre lombaire: L1/L2
S22.04	Fracture d'une vertèbre dorsale: D7 et D8	S33.12	Luxation d'une vertèbre lombaire: L2/L3
S22.05	Fracture d'une vertèbre dorsale: D9 et D10	S33.13	Luxation d'une vertèbre lombaire: L3/L4
S22.06	Fracture d'une vertèbre dorsale: D11 et D12	S33.14	Luxation d'une vertèbre lombaire: L4/L5
S22.1	Fractures multiples du rachis dorsal	S33.15	Luxation d'une vertèbre lombaire: L5/S1
S23.0	Rupture traumatique d'un disque intervertébral dorsal	S33.2	Luxation des articulations sacro-iliaque et sacro-coccygienne
S23.10	Luxation d'une vertèbre dorsale: Niveau non précisé	S33.3	Luxation de parties autres et non précisées du rachis lombaire et du bassin
S23.11	Luxation d'une vertèbre dorsale: D1/D2 et D2/D3	S33.4	Rupture traumatique de la symphyse pubienne
S23.12	Luxation d'une vertèbre dorsale: D3/D4 et D4/D5	S33.50	Entorse/foulure et déchirure de la colonne lombosacrée sans autre précision
S23.13	Luxation d'une vertèbre dorsale: D5/D6 et D6/D7	S33.51	Entorse/foulure et déchirure de la jonction lombosacrée et de ses ligaments
S23.14	Luxation d'une vertèbre dorsale: D7/D8 et D8/D9	S33.6	Entorse et foulure de l'articulation sacro-iliaque
S23.15	Luxation d'une vertèbre dorsale: D9/D10 et D10/D11	S33.7	Entorse et foulure de parties autres et non précisées du rachis lombaire et du bassin
S23.16	Luxation d'une vertèbre dorsale: D11/D12	S39.0	Lésion traumatique de muscles et de tendons de l'abdomen, des lombes et du bassin
S23.17	Luxation d'une vertèbre dorsale: D12/L1	T08.0	Fracture du rachis, niveau non précisé: fermée
S23.3	Entorse et foulure du rachis dorsal	T08.1	Fracture du rachis, niveau non précisé: ouverte
S29.0	Lésion traumatique des muscles et des tendons au niveau du thorax	T09.2	Luxation, entorse et foulure d'articulation et de ligament non précisés du tronc
S32.00	Fracture d'une vertèbre lombaire: Niveau non précisé		
S32.01	Fracture d'une vertèbre lombaire: L1		
S32.02	Fracture d'une vertèbre lombaire: L2		
S32.03	Fracture d'une vertèbre lombaire: L3		
S32.04	Fracture d'une vertèbre lombaire: L4		
S32.05	Fracture d'une vertèbre lombaire: L5		
S32.1	Fracture du sacrum		

Diagnostic I68-2

G04.1	Myélopathie associée à un virus lymphotrope des lymphocytes T humains	G82.33	Tétraparésie et tétraplégie flasque: Paraplégie incomplète chronique
G82.00	Paraparésie et paraplégie flasque: Paraplégie complète aiguë d'origine non traumatique	G82.40	Tétraparésie et tétraplégie spastique: Paraplégie complète aiguë d'origine non traumatique
G82.01	Paraparésie et paraplégie flasque: Paraplégie incomplète aiguë d'origine non traumatique	G82.41	Tétraparésie et tétraplégie spastique: Paraplégie incomplète aiguë d'origine non traumatique
G82.02	Paraparésie et paraplégie flasque: Paraplégie complète chronique	G82.42	Tétraparésie et tétraplégie spastique: Paraplégie complète chronique
G82.03	Paraparésie et paraplégie flasque: Paraplégie incomplète chronique	G82.43	Tétraparésie et tétraplégie spastique: Paraplégie incomplète chronique
G82.10	Paraparésie et paraplégie spastique: Paraplégie complète aiguë d'origine non traumatique	G82.50	Tétraparésie et tétraplégie, sans précision: Paraplégie complète aiguë d'origine non traumatique
G82.11	Paraparésie et paraplégie spastique: Paraplégie incomplète aiguë d'origine non traumatique	G82.51	Tétraparésie et tétraplégie, sans précision: Paraplégie incomplète aiguë d'origine non traumatique
G82.12	Paraparésie et paraplégie spastique: Paraplégie complète chronique	G82.52	Tétraparésie et tétraplégie, sans précision: Paraplégie complète chronique
G82.13	Paraparésie et paraplégie spastique: Paraplégie incomplète chronique	G82.53	Tétraparésie et tétraplégie, sans précision: Paraplégie incomplète chronique
G82.20	Paraparésie et paraplégie, sans précision: Paraplégie complète aiguë d'origine non traumatique	G83.5	Locked-in syndrome [syndrome de déafférentation motrice]
G82.21	Paraparésie et paraplégie, sans précision: Paraplégie incomplète aiguë d'origine non traumatique	G93.80	Syndrome apallique
G82.22	Paraparésie et paraplégie, sans précision: Paraplégie complète chronique	P11.50	Lésion du rachis et de la moelle épinière due à un traumatisme obstétrical: Avec paraplégie aiguë
G82.23	Paraparésie et paraplégie, sans précision: Paraplégie incomplète chronique	P11.51	Lésion du rachis et de la moelle épinière due à un traumatisme obstétrical: Avec paraplégie chronique
G82.30	Tétraparésie et tétraplégie flasque: Paraplégie complète aiguë d'origine non traumatique	P91.80	Syndrome d'enfermement et syndrome apallique chez le nouveau-né
G82.31	Tétraparésie et tétraplégie flasque: Paraplégie incomplète aiguë d'origine non traumatique	S34.18	Autre lésion de la moelle lombaire
G82.32	Tétraparésie et tétraplégie flasque: Paraplégie complète chronique	S34.38	Lésion autre et non précisée de la queue de cheval

Diagnostic I68-3

M46.40	Discite, sans précision: Localisations multiples de la colonne vertébrale	M46.52	Autres spondylopathies infectieuses: Région cervicale
M46.41	Discite, sans précision: Région occipito-atloïdo-axoïdienne	M46.53	Autres spondylopathies infectieuses: Région cervico-dorsale
M46.42	Discite, sans précision: Région cervicale	M46.54	Autres spondylopathies infectieuses: Région dorsale
M46.43	Discite, sans précision: Région cervico-dorsale	M46.55	Autres spondylopathies infectieuses: Région dorso-lombaire
M46.44	Discite, sans précision: Région dorsale	M46.56	Autres spondylopathies infectieuses: Région lombaire
M46.45	Discite, sans précision: Région dorso-lombaire	M46.57	Autres spondylopathies infectieuses: Région lombo-sacrée
M46.46	Discite, sans précision: Région lombaire	M46.58	Autres spondylopathies infectieuses: Région sacrée et sacro-coccygienne
M46.47	Discite, sans précision: Région lombo-sacrée	M46.59	Autres spondylopathies infectieuses: Localisation non précisée
M46.48	Discite, sans précision: Région sacrée et sacro-coccygienne		
M46.49	Discite, sans précision: Localisation non précisée		
M46.50	Autres spondylopathies infectieuses: Localisations multiples de la colonne vertébrale		
M46.51	Autres spondylopathies infectieuses: Région occipito-atloïdo-axoïdienne		

Diagnostic I68-4

M46.00	Enthésopathie spinale: Localisations multiples de la colonne vertébrale	M46.81	Autres spondylopathies inflammatoires précisées: Région occipito-atloïdo-axoïdienne
M46.01	Enthésopathie spinale: Région occipito-atloïdo-axoïdienne	M46.82	Autres spondylopathies inflammatoires précisées: Région cervicale
M46.02	Enthésopathie spinale: Région cervicale	M46.83	Autres spondylopathies inflammatoires précisées: Région cervico-dorsale
M46.03	Enthésopathie spinale: Région cervico-dorsale	M46.84	Autres spondylopathies inflammatoires précisées: Région dorsale
M46.04	Enthésopathie spinale: Région dorsale	M46.85	Autres spondylopathies inflammatoires précisées: Région dorso-lombaire
M46.05	Enthésopathie spinale: Région dorso-lombaire	M46.86	Autres spondylopathies inflammatoires précisées: Région lombaire
M46.06	Enthésopathie spinale: Région lombaire	M46.87	Autres spondylopathies inflammatoires précisées: Région lombo-sacrée
M46.07	Enthésopathie spinale: Région lombo-sacrée	M46.88	Autres spondylopathies inflammatoires précisées: Région sacrée et sacro-coccygienne
M46.08	Enthésopathie spinale: Région sacrée et sacro-coccygienne	M46.89	Autres spondylopathies inflammatoires précisées: Localisation non précisée
M46.09	Enthésopathie spinale: Localisation non précisée	M46.90	Spondylopathie inflammatoire, sans précision: Localisations multiples de la colonne vertébrale
M46.1	Sacro-iliéite, non classée ailleurs	M46.91	Spondylopathie inflammatoire, sans précision: Région occipito-atloïdo-axoïdienne
M46.40	Discite, sans précision: Localisations multiples de la colonne vertébrale	M46.92	Spondylopathie inflammatoire, sans précision: Région cervicale
M46.41	Discite, sans précision: Région occipito-atloïdo-axoïdienne	M46.93	Spondylopathie inflammatoire, sans précision: Région cervico-dorsale
M46.42	Discite, sans précision: Région cervicale	M46.94	Spondylopathie inflammatoire, sans précision: Région dorsale
M46.43	Discite, sans précision: Région cervico-dorsale	M46.95	Spondylopathie inflammatoire, sans précision: Région dorso-lombaire
M46.44	Discite, sans précision: Région dorsale	M46.96	Spondylopathie inflammatoire, sans précision: Région lombaire
M46.45	Discite, sans précision: Région dorso-lombaire	M46.97	Spondylopathie inflammatoire, sans précision: Région lombo-sacrée
M46.46	Discite, sans précision: Région lombaire	M46.98	Spondylopathie inflammatoire, sans précision: Région sacrée et sacro-coccygienne
M46.47	Discite, sans précision: Région lombo-sacrée	M46.99	Spondylopathie inflammatoire, sans précision: Localisation non précisée
M46.48	Discite, sans précision: Région sacrée et sacro-coccygienne	S12.0	Fracture de la première vertèbre cervicale
M46.49	Discite, sans précision: Localisation non précisée	S12.1	Fracture de la deuxième vertèbre cervicale
M46.50	Autres spondylopathies infectieuses: Localisations multiples de la colonne vertébrale	S12.21	Fracture de la 3ème vertèbre cervicale
M46.51	Autres spondylopathies infectieuses: Région occipito-atloïdo-axoïdienne	S12.22	Fracture de la 4ème vertèbre cervicale
M46.52	Autres spondylopathies infectieuses: Région cervicale	S12.23	Fracture de la 5ème vertèbre cervicale
M46.53	Autres spondylopathies infectieuses: Région cervico-dorsale	S12.24	Fracture de la 6ème vertèbre cervicale
M46.54	Autres spondylopathies infectieuses: Région dorsale	S12.25	Fracture de la 7ème vertèbre cervicale
M46.55	Autres spondylopathies infectieuses: Région dorso-lombaire	S12.7	Fractures multiples des vertèbres cervicales
M46.56	Autres spondylopathies infectieuses: Région lombaire	S12.9	Fracture du cou, partie non précisée
M46.57	Autres spondylopathies infectieuses: Région lombo-sacrée		
M46.58	Autres spondylopathies infectieuses: Région sacrée et sacro-coccygienne		
M46.59	Autres spondylopathies infectieuses: Localisation non précisée		
M46.80	Autres spondylopathies inflammatoires précisées: Localisations multiples de la colonne vertébrale		

S13.0	Rupture traumatique d'un disque intervertébral cervical	S32.01	Fracture d'une vertèbre lombaire: L1
S13.10	Luxation d'une vertèbre cervicale: Niveau SAI	S32.02	Fracture d'une vertèbre lombaire: L2
S13.11	Luxation d'une vertèbre cervicale: C1/C2	S32.03	Fracture d'une vertèbre lombaire: L3
S13.12	Luxation d'une vertèbre cervicale: C2/C3	S32.04	Fracture d'une vertèbre lombaire: L4
S13.13	Luxation d'une vertèbre cervicale: C3/C4	S32.05	Fracture d'une vertèbre lombaire: L5
S13.14	Luxation d'une vertèbre cervicale: C4/C5	S32.1	Fracture du sacrum
S13.15	Luxation d'une vertèbre cervicale: C5/C6	S32.2	Fracture du coccyx
S13.16	Luxation d'une vertèbre cervicale: C6/C7	S32.82	Fracture de parties autres et non précisées du rachis lombaire et du bassin: Colonne lombaire et sacrum, partie non précisée
S13.17	Luxation d'une vertèbre cervicale: C7/D1	S33.0	Rupture traumatique d'un disque intervertébral lombaire
S13.18	Luxation d'une vertèbre cervicale: Autre	S33.10	Luxation d'une vertèbre lombaire: Niveau non précisé
S13.2	Luxations de parties autres et non précisées du cou	S33.11	Luxation d'une vertèbre lombaire: L1/L2
S13.3	Luxations multiples du cou	S33.12	Luxation d'une vertèbre lombaire: L2/L3
S13.4	Entorse et foulure du rachis cervical	S33.13	Luxation d'une vertèbre lombaire: L3/L4
S13.6	Entorse et foulure des articulations et des ligaments de parties autres et non précisées du cou	S33.14	Luxation d'une vertèbre lombaire: L4/L5
S22.00	Fracture d'une vertèbre dorsale: Niveau non précisé	S33.15	Luxation d'une vertèbre lombaire: L5/S1
S22.01	Fracture d'une vertèbre dorsale: D1 et D2	S33.2	Luxation des articulations sacro-iliaque et sacro-coccygienne
S22.02	Fracture d'une vertèbre dorsale: D3 et D4	S33.3	Luxation de parties autres et non précisées du rachis lombaire et du bassin
S22.03	Fracture d'une vertèbre dorsale: D5 et D6	S33.4	Rupture traumatique de la symphyse pubienne
S22.04	Fracture d'une vertèbre dorsale: D7 et D8	S33.50	Entorse/foulure et déchirure de la colonne lombosacrée sans autre précision
S22.05	Fracture d'une vertèbre dorsale: D9 et D10	S33.51	Entorse/foulure et déchirure de la jonction lombosacrée et de ses ligaments
S22.06	Fracture d'une vertèbre dorsale: D11 et D12	S33.6	Entorse et foulure de l'articulation sacro-iliaque
S22.1	Fractures multiples du rachis dorsal	S33.7	Entorse et foulure de parties autres et non précisées du rachis lombaire et du bassin
S23.0	Rupture traumatique d'un disque intervertébral dorsal	S39.0	Lésion traumatique de muscles et de tendons de l'abdomen, des lombes et du bassin
S23.10	Luxation d'une vertèbre dorsale: Niveau non précisé	T08.0	Fracture du rachis, niveau non précisé: fermée
S23.11	Luxation d'une vertèbre dorsale: D1/D2 et D2/D3	T08.1	Fracture du rachis, niveau non précisé: ouverte
S23.12	Luxation d'une vertèbre dorsale: D3/D4 et D4/D5		
S23.13	Luxation d'une vertèbre dorsale: D5/D6 et D6/D7		
S23.14	Luxation d'une vertèbre dorsale: D7/D8 et D8/D9		
S23.15	Luxation d'une vertèbre dorsale: D9/D10 et D10/D11		
S23.16	Luxation d'une vertèbre dorsale: D11/D12		
S23.17	Luxation d'une vertèbre dorsale: D12/L1		
S23.3	Entorse et foulure du rachis dorsal		
S32.00	Fracture d'une vertèbre lombaire: Niveau non précisé		

ADRG I69**Maladies des os et arthropathies**

Diagnostic principal dans le tableau I69-1

DRG I69A**Maladies des os et arthropathies avec CC sévères**

PCCL > 2

DRG I69B**Maladies des os et arthropathies, âge < 16 ans**

Âge < 16 ans

DRG I69C**Maladies des os et arthropathies, âge > 15 ans et plus d'un jour d'hospitalisation****Diagnostic I69-1**

E55.0	Rachitisme évolutif	M02.10	Arthrite post-dysentérique: Sièges multiples
M02.00	Arthrite après dérivation intestinale: Sièges multiples	M02.11	Arthrite post-dysentérique: Région scapulaire
M02.01	Arthrite après dérivation intestinale: Région scapulaire	M02.12	Arthrite post-dysentérique: Bras
M02.02	Arthrite après dérivation intestinale: Bras	M02.13	Arthrite post-dysentérique: Avant-bras
M02.03	Arthrite après dérivation intestinale: Avant-bras	M02.14	Arthrite post-dysentérique: Main
M02.04	Arthrite après dérivation intestinale: Main	M02.15	Arthrite post-dysentérique: Région pelvienne et cuisse
M02.05	Arthrite après dérivation intestinale: Région pelvienne et cuisse	M02.16	Arthrite post-dysentérique: Jambe
M02.06	Arthrite après dérivation intestinale: Jambe	M02.17	Arthrite post-dysentérique: Cheville et pied
M02.07	Arthrite après dérivation intestinale: Cheville et pied	M02.18	Arthrite post-dysentérique: Autres
M02.08	Arthrite après dérivation intestinale: Autres	M02.19	Arthrite post-dysentérique: Localisations non précisées
M02.09	Arthrite après dérivation intestinale: Localisations non précisées	M02.20	Arthrite post-vaccinale: Sièges multiples
		M02.21	Arthrite post-vaccinale: Région scapulaire

M02.22	Arthrite post-vaccinale: Bras	M05.99	Polyarthrite rhumatoïde séropositive, sans précision: Localisations non précisées
M02.23	Arthrite post-vaccinale: Avant-bras	M06.00	Polyarthrite rhumatoïde séronégative: Sièges multiples
M02.24	Arthrite post-vaccinale: Main	M06.01	Polyarthrite rhumatoïde séronégative: Région scapulaire
M02.25	Arthrite post-vaccinale: Région pelvienne et cuisse	M06.02	Polyarthrite rhumatoïde séronégative: Bras
M02.26	Arthrite post-vaccinale: Jambe	M06.03	Polyarthrite rhumatoïde séronégative: Avant-bras
M02.27	Arthrite post-vaccinale: Cheville et pied	M06.04	Polyarthrite rhumatoïde séronégative: Main
M02.28	Arthrite post-vaccinale: Autres	M06.05	Polyarthrite rhumatoïde séronégative: Région pelvienne et cuisse
M02.29	Arthrite post-vaccinale: Localisations non précisées	M06.06	Polyarthrite rhumatoïde séronégative: Jambe
M02.80	Autres arthrites réactionnelles: Sièges multiples	M06.07	Polyarthrite rhumatoïde séronégative: Cheville et pied
M02.81	Autres arthrites réactionnelles: Région scapulaire	M06.08	Polyarthrite rhumatoïde séronégative: Autres
M02.82	Autres arthrites réactionnelles: Bras	M06.09	Polyarthrite rhumatoïde séronégative: Localisations non précisées
M02.83	Autres arthrites réactionnelles: Avant-bras	M06.20	Bursite rhumatoïde: Sièges multiples
M02.84	Autres arthrites réactionnelles: Main	M06.21	Bursite rhumatoïde: Région scapulaire
M02.85	Autres arthrites réactionnelles: Région pelvienne et cuisse	M06.22	Bursite rhumatoïde: Bras
M02.86	Autres arthrites réactionnelles: Jambe	M06.23	Bursite rhumatoïde: Avant-bras
M02.87	Autres arthrites réactionnelles: Cheville et pied	M06.24	Bursite rhumatoïde: Main
M02.88	Autres arthrites réactionnelles: Autres	M06.25	Bursite rhumatoïde: Région pelvienne et cuisse
M02.89	Autres arthrites réactionnelles: Localisations non précisées	M06.26	Bursite rhumatoïde: Jambe
M02.90	Arthrite réactionnelle, sans précision: Sièges multiples	M06.27	Bursite rhumatoïde: Cheville et pied
M02.91	Arthrite réactionnelle, sans précision: Région scapulaire	M06.28	Bursite rhumatoïde: Autres
M02.92	Arthrite réactionnelle, sans précision: Bras	M06.29	Bursite rhumatoïde: Localisations non précisées
M02.93	Arthrite réactionnelle, sans précision: Avant-bras	M06.40	Polyarthropathie inflammatoire: Sièges multiples
M02.94	Arthrite réactionnelle, sans précision: Main	M06.41	Polyarthropathie inflammatoire: Région scapulaire
M02.95	Arthrite réactionnelle, sans précision: Région pelvienne et cuisse	M06.42	Polyarthropathie inflammatoire: Bras
M02.96	Arthrite réactionnelle, sans précision: Jambe	M06.43	Polyarthropathie inflammatoire: Avant-bras
M02.97	Arthrite réactionnelle, sans précision: Cheville et pied	M06.44	Polyarthropathie inflammatoire: Main
M02.98	Arthrite réactionnelle, sans précision: Autres	M06.45	Polyarthropathie inflammatoire: Région pelvienne et cuisse
M02.99	Arthrite réactionnelle, sans précision: Localisations non précisées	M06.46	Polyarthropathie inflammatoire: Jambe
M05.80	Autres polyarthrites rhumatoïdes séropositives: Sièges multiples	M06.47	Polyarthropathie inflammatoire: Cheville et pied
M05.81	Autres polyarthrites rhumatoïdes séropositives: Région scapulaire	M06.48	Polyarthropathie inflammatoire: Autres
M05.82	Autres polyarthrites rhumatoïdes séropositives: Bras	M06.49	Polyarthropathie inflammatoire: Localisations non précisées
M05.83	Autres polyarthrites rhumatoïdes séropositives: Avant-bras	M06.80	Autres polyarthrites rhumatoïdes précisées: Sièges multiples
M05.84	Autres polyarthrites rhumatoïdes séropositives: Main	M06.81	Autres polyarthrites rhumatoïdes précisées: Région scapulaire
M05.85	Autres polyarthrites rhumatoïdes séropositives: Région pelvienne et cuisse	M06.82	Autres polyarthrites rhumatoïdes précisées: Bras
M05.86	Autres polyarthrites rhumatoïdes séropositives: Jambe	M06.83	Autres polyarthrites rhumatoïdes précisées: Avant-bras
M05.87	Autres polyarthrites rhumatoïdes séropositives: Cheville et pied	M06.84	Autres polyarthrites rhumatoïdes précisées: Main
M05.88	Autres polyarthrites rhumatoïdes séropositives: Autres	M06.85	Autres polyarthrites rhumatoïdes précisées: Région pelvienne et cuisse
M05.89	Autres polyarthrites rhumatoïdes séropositives: Localisations non précisées	M06.86	Autres polyarthrites rhumatoïdes précisées: Jambe
M05.90	Polyarthrite rhumatoïde séropositive, sans précision: Sièges multiples	M06.87	Autres polyarthrites rhumatoïdes précisées: Cheville et pied
M05.91	Polyarthrite rhumatoïde séropositive, sans précision: Région scapulaire	M06.88	Autres polyarthrites rhumatoïdes précisées: Autres
M05.92	Polyarthrite rhumatoïde séropositive, sans précision: Bras	M06.89	Autres polyarthrites rhumatoïdes précisées: Localisations non précisées
M05.93	Polyarthrite rhumatoïde séropositive, sans précision: Avant-bras	M06.90	Polyarthrite rhumatoïde, sans précision: Sièges multiples
M05.94	Polyarthrite rhumatoïde séropositive, sans précision: Main	M06.91	Polyarthrite rhumatoïde, sans précision: Région scapulaire
M05.95	Polyarthrite rhumatoïde séropositive, sans précision: Région pelvienne et cuisse	M06.92	Polyarthrite rhumatoïde, sans précision: Bras
M05.96	Polyarthrite rhumatoïde séropositive, sans précision: Jambe	M06.93	Polyarthrite rhumatoïde, sans précision: Avant-bras
M05.97	Polyarthrite rhumatoïde séropositive, sans précision: Cheville et pied	M06.94	Polyarthrite rhumatoïde, sans précision: Main
M05.98	Polyarthrite rhumatoïde séropositive, sans précision: Autres	M06.95	Polyarthrite rhumatoïde, sans précision: Région pelvienne et cuisse
		M06.96	Polyarthrite rhumatoïde, sans précision: Jambe
		M06.97	Polyarthrite rhumatoïde, sans précision: Cheville et pied
		M06.98	Polyarthrite rhumatoïde, sans précision: Autres
		M06.99	Polyarthrite rhumatoïde, sans précision: Localisations non précisées
		M10.00	Goutte idiopathique: Sièges multiples

M10.01	Goutte idiopathique: Région scapulaire	M11.27	Autre chondrocalcinose: Cheville et pied
M10.02	Goutte idiopathique: Bras	M11.28	Autre chondrocalcinose: Autres
M10.03	Goutte idiopathique: Avant-bras	M11.29	Autre chondrocalcinose: Localisations non précisées
M10.04	Goutte idiopathique: Main	M11.80	Autres arthropathies dues à des microcristaux précisés: Sièges multiples
M10.05	Goutte idiopathique: Région pelvienne et cuisse		Autres arthropathies dues à des microcristaux précisés: Région scapulaire
M10.06	Goutte idiopathique: Jambe	M11.81	Autres arthropathies dues à des microcristaux précisés: Bras
M10.07	Goutte idiopathique: Cheville et pied	M11.82	Autres arthropathies dues à des microcristaux précisés: Avant-bras
M10.08	Goutte idiopathique: Autres	M11.83	Autres arthropathies dues à des microcristaux précisés: Main
M10.09	Goutte idiopathique: Localisations non précisées	M11.84	Autres arthropathies dues à des microcristaux précisés: Région pelvienne et cuisse
M10.20	Goutte médicamenteuse: Sièges multiples	M11.85	Autres arthropathies dues à des microcristaux précisés: Jambe
M10.21	Goutte médicamenteuse: Région scapulaire	M11.86	Autres arthropathies dues à des microcristaux précisés: Cheville et pied
M10.22	Goutte médicamenteuse: Bras	M11.87	Autres arthropathies dues à des microcristaux précisés: Autres
M10.23	Goutte médicamenteuse: Avant-bras	M11.88	Autres arthropathies dues à des microcristaux précisés: Localisations non précisées
M10.24	Goutte médicamenteuse: Main	M11.89	Arthropathie due à des microcristaux, sans précision: Sièges multiples
M10.25	Goutte médicamenteuse: Région pelvienne et cuisse	M11.90	Arthropathie due à des microcristaux, sans précision: Région scapulaire
M10.26	Goutte médicamenteuse: Jambe	M11.91	Arthropathie due à des microcristaux, sans précision: Bras
M10.27	Goutte médicamenteuse: Cheville et pied	M11.92	Arthropathie due à des microcristaux, sans précision: Avant-bras
M10.28	Goutte médicamenteuse: Autres	M11.93	Arthropathie due à des microcristaux, sans précision: Main
M10.29	Goutte médicamenteuse: Localisations non précisées	M11.94	Arthropathie due à des microcristaux, sans précision: Région pelvienne et cuisse
M10.40	Autre goutte secondaire: Sièges multiples	M11.95	Arthropathie due à des microcristaux, sans précision: Jambe
M10.41	Autre goutte secondaire: Région scapulaire	M11.96	Arthropathie due à des microcristaux, sans précision: Cheville et pied
M10.42	Autre goutte secondaire: Bras	M11.97	Arthropathie due à des microcristaux, sans précision: Autres
M10.43	Autre goutte secondaire: Avant-bras	M11.98	Arthropathie due à des microcristaux, sans précision: Localisations non précisées
M10.44	Autre goutte secondaire: Main	M11.99	Arthropathie chronique post-rhumatismale [Jaccoud]: Sièges multiples
M10.45	Autre goutte secondaire: Région pelvienne et cuisse	M12.00	Arthropathie chronique post-rhumatismale [Jaccoud]: Région scapulaire
M10.46	Autre goutte secondaire: Jambe	M12.01	Arthropathie chronique post-rhumatismale [Jaccoud]: Bras
M10.47	Autre goutte secondaire: Cheville et pied	M12.02	Arthropathie chronique post-rhumatismale [Jaccoud]: Avant-bras
M10.48	Autre goutte secondaire: Autres	M12.03	Arthropathie chronique post-rhumatismale [Jaccoud]: Main
M10.49	Autre goutte secondaire: Localisations non précisées	M12.04	Arthropathie chronique post-rhumatismale [Jaccoud]: Région pelvienne et cuisse
M10.90	Goutte, sans précision: Sièges multiples	M12.05	Arthropathie chronique post-rhumatismale [Jaccoud]: Jambe
M10.91	Goutte, sans précision: Région scapulaire	M12.06	Arthropathie chronique post-rhumatismale [Jaccoud]: Cheville et pied
M10.92	Goutte, sans précision: Bras	M12.07	Arthropathie chronique post-rhumatismale [Jaccoud]: Autres
M10.93	Goutte, sans précision: Avant-bras	M12.08	Arthropathie chronique post-rhumatismale [Jaccoud]: Localisations non précisées
M10.94	Goutte, sans précision: Main	M12.09	Maladie de Kaschin-Beck: Sièges multiples
M10.95	Goutte, sans précision: Région pelvienne et cuisse	M12.10	Maladie de Kaschin-Beck: Région scapulaire
M10.96	Goutte, sans précision: Jambe	M12.11	Maladie de Kaschin-Beck: Bras
M10.97	Goutte, sans précision: Cheville et pied	M12.12	Maladie de Kaschin-Beck: Avant-bras
M10.98	Goutte, sans précision: Autres	M12.13	Maladie de Kaschin-Beck: Main
M10.99	Goutte, sans précision: Localisations non précisées	M12.14	Maladie de Kaschin-Beck: Région pelvienne et cuisse
M11.00	Maladie par dépôt d'hydroxyapatite: Sièges multiples	M12.15	Maladie de Kaschin-Beck: Jambe
M11.01	Maladie par dépôt d'hydroxyapatite: Région scapulaire	M12.16	Maladie de Kaschin-Beck: Cheville et pied
M11.02	Maladie par dépôt d'hydroxyapatite: Bras	M12.17	
M11.03	Maladie par dépôt d'hydroxyapatite: Avant-bras		
M11.04	Maladie par dépôt d'hydroxyapatite: Main		
M11.05	Maladie par dépôt d'hydroxyapatite: Région pelvienne et cuisse		
M11.06	Maladie par dépôt d'hydroxyapatite: Jambe		
M11.07	Maladie par dépôt d'hydroxyapatite: Cheville et pied		
M11.08	Maladie par dépôt d'hydroxyapatite: Autres		
M11.09	Maladie par dépôt d'hydroxyapatite: Localisations non précisées		
M11.10	Chondrocalcinose familiale: Sièges multiples		
M11.11	Chondrocalcinose familiale: Région scapulaire		
M11.12	Chondrocalcinose familiale: Bras		
M11.13	Chondrocalcinose familiale: Avant-bras		
M11.14	Chondrocalcinose familiale: Main		
M11.15	Chondrocalcinose familiale: Région pelvienne et cuisse		
M11.16	Chondrocalcinose familiale: Jambe		
M11.17	Chondrocalcinose familiale: Cheville et pied		
M11.18	Chondrocalcinose familiale: Autres		
M11.19	Chondrocalcinose familiale: Localisations non précisées		
M11.20	Autre chondrocalcinose: Sièges multiples		
M11.21	Autre chondrocalcinose: Région scapulaire		
M11.22	Autre chondrocalcinose: Bras		
M11.23	Autre chondrocalcinose: Avant-bras		
M11.24	Autre chondrocalcinose: Main		
M11.25	Autre chondrocalcinose: Région pelvienne et cuisse		
M11.26	Autre chondrocalcinose: Jambe		

M12.18	Maladie de Kaschin-Beck: Autres	M12.88	Autres arthropathies spécifiques, non classées ailleurs: Autres
M12.19	Maladie de Kaschin-Beck: Localisations non précisées	M12.89	Autres arthropathies spécifiques, non classées ailleurs: Localisations non précisées
M12.20	Synovite villonodulaire (pigmentaire): Sièges multiples	M13.0	Polyarthrite, sans précision
M12.21	Synovite villonodulaire (pigmentaire): Région scapulaire	M13.11	Monoarthrite, non classée ailleurs: Région scapulaire
M12.22	Synovite villonodulaire (pigmentaire): Bras	M13.12	Monoarthrite, non classée ailleurs: Bras
M12.23	Synovite villonodulaire (pigmentaire): Avant-bras	M13.13	Monoarthrite, non classée ailleurs: Avant-bras
M12.24	Synovite villonodulaire (pigmentaire): Main	M13.14	Monoarthrite, non classée ailleurs: Main
M12.25	Synovite villonodulaire (pigmentaire): Région pelvienne et cuisse	M13.15	Monoarthrite, non classée ailleurs: Région pelvienne et cuisse
M12.26	Synovite villonodulaire (pigmentaire): Jambe	M13.16	Monoarthrite, non classée ailleurs: Jambe
M12.27	Synovite villonodulaire (pigmentaire): Cheville et pied	M13.17	Monoarthrite, non classée ailleurs: Cheville et pied
M12.28	Synovite villonodulaire (pigmentaire): Autres	M13.18	Monoarthrite, non classée ailleurs: Autres
M12.29	Synovite villonodulaire (pigmentaire): Localisations non précisées	M13.19	Monoarthrite, non classée ailleurs: Localisations non précisées
M12.30	Rhumatisme palindromique: Sièges multiples	M13.80	Autres arthrites précisées: Sièges multiples
M12.31	Rhumatisme palindromique: Région scapulaire	M13.81	Autres arthrites précisées: Région scapulaire
M12.32	Rhumatisme palindromique: Bras	M13.82	Autres arthrites précisées: Bras
M12.33	Rhumatisme palindromique: Avant-bras	M13.83	Autres arthrites précisées: Avant-bras
M12.34	Rhumatisme palindromique: Main	M13.84	Autres arthrites précisées: Main
M12.35	Rhumatisme palindromique: Région pelvienne et cuisse	M13.85	Autres arthrites précisées: Région pelvienne et cuisse
M12.36	Rhumatisme palindromique: Jambe	M13.86	Autres arthrites précisées: Jambe
M12.37	Rhumatisme palindromique: Cheville et pied	M13.87	Autres arthrites précisées: Cheville et pied
M12.38	Rhumatisme palindromique: Autres	M13.88	Autres arthrites précisées: Autres
M12.39	Rhumatisme palindromique: Localisations non précisées	M13.89	Autres arthrites précisées: Localisations non précisées
M12.40	Hydarthrose intermittente: Sièges multiples	M13.90	Arthrite, sans précision: Sièges multiples
M12.41	Hydarthrose intermittente: Région scapulaire	M13.91	Arthrite, sans précision: Région scapulaire
M12.42	Hydarthrose intermittente: Bras	M13.92	Arthrite, sans précision: Bras
M12.43	Hydarthrose intermittente: Avant-bras	M13.93	Arthrite, sans précision: Avant-bras
M12.44	Hydarthrose intermittente: Main	M13.94	Arthrite, sans précision: Main
M12.45	Hydarthrose intermittente: Région pelvienne et cuisse	M13.95	Arthrite, sans précision: Région pelvienne et cuisse
M12.46	Hydarthrose intermittente: Jambe	M13.96	Arthrite, sans précision: Jambe
M12.47	Hydarthrose intermittente: Cheville et pied	M13.97	Arthrite, sans précision: Cheville et pied
M12.48	Hydarthrose intermittente: Autres	M13.98	Arthrite, sans précision: Autres
M12.49	Hydarthrose intermittente: Localisations non précisées	M13.99	Arthrite, sans précision: Localisations non précisées
M12.50	Arthropathie traumatique: Sièges multiples	M15.0	(Ostéo)arthrose primaire généralisée
M12.51	Arthropathie traumatique: Région scapulaire	M15.1	Nodosités d'Heberden (avec arthropathie)
M12.52	Arthropathie traumatique: Bras	M15.2	Nodosités de Bouchard (avec arthropathie)
M12.53	Arthropathie traumatique: Avant-bras	M15.3	Arthrose secondaire multiple
M12.54	Arthropathie traumatique: Main	M15.4	(Ostéo)arthrose érosive
M12.55	Arthropathie traumatique: Région pelvienne et cuisse	M15.8	Autres polyarthroses
M12.56	Arthropathie traumatique: Jambe	M15.9	Polyarthrose, sans précision
M12.57	Arthropathie traumatique: Cheville et pied	M16.0	Coxarthrose primaire, bilatérale
M12.58	Arthropathie traumatique: Autres	M16.1	Autres coxarthroses primaires
M12.59	Arthropathie traumatique: Localisations non précisées	M16.2	Coxarthrose d'origine dysplasique, bilatérale
M12.80	Autres arthropathies spécifiques, non classées ailleurs: Sièges multiples	M16.3	Autres coxarthroses dysplasiques
M12.81	Autres arthropathies spécifiques, non classées ailleurs: Région scapulaire	M16.4	Coxarthrose post-traumatique, bilatérale
M12.82	Autres arthropathies spécifiques, non classées ailleurs: Bras	M16.5	Autres coxarthroses post-traumatiques
M12.83	Autres arthropathies spécifiques, non classées ailleurs: Avant-bras	M16.6	Autres coxarthroses secondaires, bilatérales
M12.84	Autres arthropathies spécifiques, non classées ailleurs: Main	M16.7	Autres coxarthroses secondaires
M12.85	Autres arthropathies spécifiques, non classées ailleurs: Région pelvienne et cuisse	M16.9	Coxarthrose, sans précision
M12.86	Autres arthropathies spécifiques, non classées ailleurs: Jambe	M17.0	Gonarthrose primaire, bilatérale
M12.87	Autres arthropathies spécifiques, non classées ailleurs: Cheville et pied	M17.1	Autres gonarthroses primaires
		M17.2	Gonarthrose post-traumatique, bilatérale
		M17.3	Autres gonarthroses post-traumatiques
		M17.4	Autres gonarthroses secondaires, bilatérales
		M17.5	Autres gonarthroses secondaires
		M17.9	Gonarthrose, sans précision
		M18.0	Arthrose primaire de la première articulation carpo-métacarpienne, bilatérale
		M18.1	Autres arthroses primaires de la première articulation carpo-métacarpienne
		M18.2	Arthrose post-traumatique de la première articulation carpo-métacarpienne, bilatérale
		M18.3	Autres arthroses post-traumatiques de la première articulation carpo-métacarpienne
		M18.4	Autres arthroses secondaires de la première articulation carpo-métacarpienne, bilatérale

M18.5	Autres arthroses secondaires de la première articulation carpo-métacarpienne	M21.02	Déformation en valgus, non classée ailleurs: Bras
M18.9	Arthrose de la première articulation carpo-métacarpienne, sans précision	M21.03	Déformation en valgus, non classée ailleurs: Avant-bras
M19.01	Arthrose primaire d'autres articulations: Région scapulaire	M21.04	Déformation en valgus, non classée ailleurs: Main
M19.02	Arthrose primaire d'autres articulations: Bras	M21.05	Déformation en valgus, non classée ailleurs: Région pelvienne et cuisse
M19.03	Arthrose primaire d'autres articulations: Avant-bras	M21.06	Déformation en valgus, non classée ailleurs: Jambe
M19.04	Arthrose primaire d'autres articulations: Main	M21.07	Déformation en valgus, non classée ailleurs: Cheville et pied
M19.05	Arthrose primaire d'autres articulations: Région pelvienne et cuisse	M21.08	Déformation en valgus, non classée ailleurs: Autres
M19.07	Arthrose primaire d'autres articulations: Cheville et pied	M21.09	Déformation en valgus, non classée ailleurs: Localisations non précisées
M19.08	Arthrose primaire d'autres articulations: Autres	M21.10	Déformation en varus, non classée ailleurs: Sièges multiples
M19.09	Arthrose primaire d'autres articulations: Localisations non précisées	M21.11	Déformation en varus, non classée ailleurs: Région scapulaire
M19.11	Arthrose post-traumatique d'autres articulations: Région scapulaire	M21.12	Déformation en varus, non classée ailleurs: Bras
M19.12	Arthrose post-traumatique d'autres articulations: Bras	M21.13	Déformation en varus, non classée ailleurs: Avant-bras
M19.13	Arthrose post-traumatique d'autres articulations: Avant-bras	M21.14	Déformation en varus, non classée ailleurs: Main
M19.14	Arthrose post-traumatique d'autres articulations: Main	M21.15	Déformation en varus, non classée ailleurs: Région pelvienne et cuisse
M19.15	Arthrose post-traumatique d'autres articulations: Région pelvienne et cuisse	M21.16	Déformation en varus, non classée ailleurs: Jambe
M19.17	Arthrose post-traumatique d'autres articulations: Cheville et pied	M21.17	Déformation en varus, non classée ailleurs: Cheville et pied
M19.18	Arthrose post-traumatique d'autres articulations: Autres	M21.18	Déformation en varus, non classée ailleurs: Autres
M19.19	Arthrose post-traumatique d'autres articulations: Localisations non précisées	M21.19	Déformation en varus, non classée ailleurs: Localisations non précisées
M19.21	Autres arthroses secondaires: Région scapulaire	M21.20	Déformation en flexion: Sièges multiples
M19.22	Autres arthroses secondaires: Bras	M21.21	Déformation en flexion: Région scapulaire
M19.23	Autres arthroses secondaires: Avant-bras	M21.22	Déformation en flexion: Bras
M19.24	Autres arthroses secondaires: Main	M21.23	Déformation en flexion: Avant-bras
M19.25	Autres arthroses secondaires: Région pelvienne et cuisse	M21.24	Déformation en flexion: Main
M19.27	Autres arthroses secondaires: Cheville et pied	M21.25	Déformation en flexion: Région pelvienne et cuisse
M19.28	Autres arthroses secondaires: Autres	M21.26	Déformation en flexion: Jambe
M19.29	Autres arthroses secondaires: Localisations non précisées	M21.27	Déformation en flexion: Cheville et pied
M19.81	Autres arthroses précisées: Région scapulaire	M21.28	Déformation en flexion: Autres
M19.82	Autres arthroses précisées: Bras	M21.29	Déformation en flexion: Localisations non précisées
M19.83	Autres arthroses précisées: Avant-bras	M21.30	Poignet ou pied tombant (acquis): Sièges multiples
M19.84	Autres arthroses précisées: Main	M21.37	Poignet ou pied tombant (acquis): Cheville et pied
M19.85	Autres arthroses précisées: Région pelvienne et cuisse	M21.4	Pied plat [pes planus] (acquis)
M19.87	Autres arthroses précisées: Cheville et pied	M21.57	Main et pied bot(e) ou en griffe acquis(e): Cheville et pied
M19.88	Autres arthroses précisées: Autres	M21.60	Pied creux, acquis
M19.89	Autres arthroses précisées: Localisations non précisées	M21.61	Pied plat valgus, acquis
M19.91	Arthrose, sans précision: Région scapulaire	M21.62	Pied équin, acquis
M19.92	Arthrose, sans précision: Bras	M21.63	Pied étalé en éventail, acquis
M19.93	Arthrose, sans précision: Avant-bras	M21.68	Autres déformations acquises de la cheville et du pied
M19.94	Arthrose, sans précision: Main	M21.70	Inégalité des membres (acquise): Sièges multiples
M19.95	Arthrose, sans précision: Région pelvienne et cuisse	M21.71	Inégalité des membres (acquise): Région scapulaire
M19.97	Arthrose, sans précision: Cheville et pied	M21.72	Inégalité des membres (acquise): Bras
M19.98	Arthrose, sans précision: Autres	M21.73	Inégalité des membres (acquise): Avant-bras
M19.99	Arthrose, sans précision: Localisations non précisées	M21.74	Inégalité des membres (acquise): Main
M20.0	Déformation de(s) doigt(s)	M21.75	Inégalité des membres (acquise): Région pelvienne et cuisse
M20.1	Hallux valgus (acquis)	M21.76	Inégalité des membres (acquise): Jambe
M20.2	Hallux rigidus	M21.77	Inégalité des membres (acquise): Cheville et pied
M20.3	Autres déformations (acquises) du gros orteil	M21.79	Inégalité des membres (acquise): Localisations non précisées
M20.4	Autre(s) orteil(s) en marteau (acquis)	M21.80	Autres déformations précisées des membres: Sièges multiples
M20.5	Autres déformations (acquises) d'(es) orteil(s)	M21.81	Autres déformations précisées des membres: Région scapulaire
M20.6	Déformation acquise(s) d'(es) orteil(s), sans précision	M21.82	Autres déformations précisées des membres: Bras
M21.00	Déformation en valgus, non classée ailleurs: Sièges multiples	M21.83	Autres déformations précisées des membres: Avant-bras
M21.01	Déformation en valgus, non classée ailleurs: Région scapulaire	M21.84	Autres déformations précisées des membres: Main
		M21.85	Autres déformations précisées des membres: Région pelvienne et cuisse
		M21.86	Autres déformations précisées des membres: Jambe

M21.89	Autres déformations précisées des membres: Localisations non précisées	M42.17	Ostéochondrite vertébrale de l'adulte: Région lombo-sacrée
M21.90	Déformation acquise d'un membre, sans précision: Sièges multiples	M42.18	Ostéochondrite vertébrale de l'adulte: Région sacrée et sacro-coccygienne
M21.91	Déformation acquise d'un membre, sans précision: Région scapulaire	M42.19	Ostéochondrite vertébrale de l'adulte: Localisation non précisée
M21.92	Déformation acquise d'un membre, sans précision: Bras	M42.90	Ostéochondrite vertébrale, sans précision: Localisations multiples de la colonne vertébrale
M21.93	Déformation acquise d'un membre, sans précision: Avant-bras	M42.91	Ostéochondrite vertébrale, sans précision: Région occipito-atloïdo-axoïdienne
M21.94	Déformation acquise d'un membre, sans précision: Main	M42.92	Ostéochondrite vertébrale, sans précision: Région cervicale
M21.95	Déformation acquise d'un membre, sans précision: Région pelvienne et cuisse	M42.93	Ostéochondrite vertébrale, sans précision: Région cervico-dorsale
M21.96	Déformation acquise d'un membre, sans précision: Jambe	M42.94	Ostéochondrite vertébrale, sans précision: Région dorsale
M21.97	Déformation acquise d'un membre, sans précision: Cheville et pied	M42.95	Ostéochondrite vertébrale, sans précision: Région dorso-lombaire
M21.99	Déformation acquise d'un membre, sans précision: Localisations non précisées	M42.96	Ostéochondrite vertébrale, sans précision: Région lombaire
M24.60	Ankylose articulaire: Sièges multiples	M42.97	Ostéochondrite vertébrale, sans précision: Région lombo-sacrée
M24.61	Ankylose articulaire: Région scapulaire	M42.98	Ostéochondrite vertébrale, sans précision: Région sacrée et sacro-coccygienne
M24.62	Ankylose articulaire: Bras	M42.99	Ostéochondrite vertébrale, sans précision: Localisation non précisée
M24.63	Ankylose articulaire: Avant-bras	M80.00	Ostéoporose post-ménopausique avec fracture pathologique: Sièges multiples
M24.64	Ankylose articulaire: Main	M80.01	Ostéoporose post-ménopausique avec fracture pathologique: Région scapulaire
M24.65	Ankylose articulaire: Région pelvienne et cuisse	M80.02	Ostéoporose post-ménopausique avec fracture pathologique: Bras
M24.66	Ankylose articulaire: Jambe	M80.03	Ostéoporose post-ménopausique avec fracture pathologique: Avant-bras
M24.67	Ankylose articulaire: Cheville et pied	M80.04	Ostéoporose post-ménopausique avec fracture pathologique: Main
M24.68	Ankylose articulaire: Autres	M80.05	Ostéoporose post-ménopausique avec fracture pathologique: Région pelvienne et cuisse
M24.69	Ankylose articulaire: Localisations non précisées	M80.06	Ostéoporose post-ménopausique avec fracture pathologique: Jambe
M25.00	Hémarthrose: Sièges multiples	M80.07	Ostéoporose post-ménopausique avec fracture pathologique: Cheville et pied
M25.01	Hémarthrose: Région scapulaire	M80.08	Ostéoporose post-ménopausique avec fracture pathologique: Autres
M25.02	Hémarthrose: Bras	M80.09	Ostéoporose post-ménopausique avec fracture pathologique: Localisations non précisées
M25.03	Hémarthrose: Avant-bras	M80.10	Ostéoporose après ovariectomie avec fracture pathologique: Sièges multiples
M25.04	Hémarthrose: Main	M80.11	Ostéoporose après ovariectomie avec fracture pathologique: Région scapulaire
M25.05	Hémarthrose: Région pelvienne et cuisse	M80.12	Ostéoporose après ovariectomie avec fracture pathologique: Bras
M25.06	Hémarthrose: Jambe	M80.13	Ostéoporose après ovariectomie avec fracture pathologique: Avant-bras
M25.07	Hémarthrose: Cheville et pied	M80.14	Ostéoporose après ovariectomie avec fracture pathologique: Main
M25.08	Hémarthrose: Autres	M80.15	Ostéoporose après ovariectomie avec fracture pathologique: Région pelvienne et cuisse
M25.09	Hémarthrose: Localisations non précisées	M80.16	Ostéoporose après ovariectomie avec fracture pathologique: Jambe
M42.00	Ostéochondrite vertébrale juvénile: Localisations multiples de la colonne vertébrale	M80.17	Ostéoporose après ovariectomie avec fracture pathologique: Cheville et pied
M42.01	Ostéochondrite vertébrale juvénile: Région occipito-atloïdo-axoïdienne	M80.18	Ostéoporose après ovariectomie avec fracture pathologique: Autres
M42.02	Ostéochondrite vertébrale juvénile: Région cervicale	M80.19	Ostéoporose après ovariectomie avec fracture pathologique: Localisations non précisées
M42.03	Ostéochondrite vertébrale juvénile: Région cervico-dorsale	M80.20	Ostéoporose d'inactivité avec fracture pathologique: Sièges multiples
M42.04	Ostéochondrite vertébrale juvénile: Région dorsale	M80.21	Ostéoporose d'inactivité avec fracture pathologique: Région scapulaire
M42.05	Ostéochondrite vertébrale juvénile: Région dorso-lombaire		
M42.06	Ostéochondrite vertébrale juvénile: Région lombaire		
M42.07	Ostéochondrite vertébrale juvénile: Région lombo-sacrée		
M42.08	Ostéochondrite vertébrale juvénile: Région sacrée et sacro-coccygienne		
M42.09	Ostéochondrite vertébrale juvénile: Localisation non précisée		
M42.10	Ostéochondrite vertébrale de l'adulte: Localisations multiples de la colonne vertébrale		
M42.11	Ostéochondrite vertébrale de l'adulte: Région occipito-atloïdo-axoïdienne		
M42.12	Ostéochondrite vertébrale de l'adulte: Région cervicale		
M42.13	Ostéochondrite vertébrale de l'adulte: Région cervico-dorsale		
M42.14	Ostéochondrite vertébrale de l'adulte: Région dorsale		
M42.15	Ostéochondrite vertébrale de l'adulte: Région dorso-lombaire		
M42.16	Ostéochondrite vertébrale de l'adulte: Région lombaire		

M80.22	Ostéoporose d'inactivité avec fracture pathologique: Bras	M80.55	Ostéoporose idiopathique avec fracture pathologique: Région pelvienne et cuisse
M80.23	Ostéoporose d'inactivité avec fracture pathologique: Avant-bras	M80.56	Ostéoporose idiopathique avec fracture pathologique: Jambe
M80.24	Ostéoporose d'inactivité avec fracture pathologique: Main	M80.57	Ostéoporose idiopathique avec fracture pathologique: Cheville et pied
M80.25	Ostéoporose d'inactivité avec fracture pathologique: Région pelvienne et cuisse	M80.58	Ostéoporose idiopathique avec fracture pathologique: Autres
M80.26	Ostéoporose d'inactivité avec fracture pathologique: Jambe	M80.59	Ostéoporose idiopathique avec fracture pathologique: Localisations non précisées
M80.27	Ostéoporose d'inactivité avec fracture pathologique: Cheville et pied	M80.80	Autres ostéoporoses avec fracture pathologique: Sièges multiples
M80.28	Ostéoporose d'inactivité avec fracture pathologique: Autres	M80.81	Autres ostéoporoses avec fracture pathologique: Région scapulaire
M80.29	Ostéoporose d'inactivité avec fracture pathologique: Localisations non précisées	M80.82	Autres ostéoporoses avec fracture pathologique: Bras
M80.30	Ostéoporose consécutive à une malabsorption post-chirurgicale avec fracture pathologique: Sièges multiples	M80.83	Autres ostéoporoses avec fracture pathologique: Avant-bras
M80.31	Ostéoporose consécutive à une malabsorption post-chirurgicale avec fracture pathologique: Région scapulaire	M80.84	Autres ostéoporoses avec fracture pathologique: Main
M80.32	Ostéoporose consécutive à une malabsorption post-chirurgicale avec fracture pathologique: Bras	M80.85	Autres ostéoporoses avec fracture pathologique: Région pelvienne et cuisse
M80.33	Ostéoporose consécutive à une malabsorption post-chirurgicale avec fracture pathologique: Avant-bras	M80.86	Autres ostéoporoses avec fracture pathologique: Jambe
M80.34	Ostéoporose consécutive à une malabsorption post-chirurgicale avec fracture pathologique: Main	M80.87	Autres ostéoporoses avec fracture pathologique: Cheville et pied
M80.35	Ostéoporose consécutive à une malabsorption post-chirurgicale avec fracture pathologique: Région pelvienne et cuisse	M80.88	Autres ostéoporoses avec fracture pathologique: Autres
M80.36	Ostéoporose consécutive à une malabsorption post-chirurgicale avec fracture pathologique: Jambe	M80.89	Autres ostéoporoses avec fracture pathologique: Localisations non précisées
M80.37	Ostéoporose consécutive à une malabsorption post-chirurgicale avec fracture pathologique: Cheville et pied	M80.90	Ostéoporose avec fracture pathologique, sans précision: Sièges multiples
M80.38	Ostéoporose consécutive à une malabsorption post-chirurgicale avec fracture pathologique: Autres	M80.91	Ostéoporose avec fracture pathologique, sans précision: Région scapulaire
M80.39	Ostéoporose consécutive à une malabsorption post-chirurgicale avec fracture pathologique: Localisations non précisées	M80.92	Ostéoporose avec fracture pathologique, sans précision: Bras
M80.40	Ostéoporose médicamenteuse avec fracture pathologique: Sièges multiples	M80.93	Ostéoporose avec fracture pathologique, sans précision: Avant-bras
M80.41	Ostéoporose médicamenteuse avec fracture pathologique: Région scapulaire	M80.94	Ostéoporose avec fracture pathologique, sans précision: Main
M80.42	Ostéoporose médicamenteuse avec fracture pathologique: Bras	M80.95	Ostéoporose avec fracture pathologique, sans précision: Région pelvienne et cuisse
M80.43	Ostéoporose médicamenteuse avec fracture pathologique: Avant-bras	M80.96	Ostéoporose avec fracture pathologique, sans précision: Jambe
M80.44	Ostéoporose médicamenteuse avec fracture pathologique: Main	M80.97	Ostéoporose avec fracture pathologique, sans précision: Cheville et pied
M80.45	Ostéoporose médicamenteuse avec fracture pathologique: Région pelvienne et cuisse	M80.98	Ostéoporose avec fracture pathologique, sans précision: Autres
M80.46	Ostéoporose médicamenteuse avec fracture pathologique: Jambe	M80.99	Ostéoporose avec fracture pathologique, sans précision: Localisations non précisées
M80.47	Ostéoporose médicamenteuse avec fracture pathologique: Cheville et pied	M81.00	Ostéoporose post-ménopausique: Sièges multiples
M80.48	Ostéoporose médicamenteuse avec fracture pathologique: Autres	M81.01	Ostéoporose post-ménopausique: Région scapulaire
M80.49	Ostéoporose médicamenteuse avec fracture pathologique: Localisations non précisées	M81.02	Ostéoporose post-ménopausique: Bras
M80.50	Ostéoporose idiopathique avec fracture pathologique: Sièges multiples	M81.03	Ostéoporose post-ménopausique: Avant-bras
M80.51	Ostéoporose idiopathique avec fracture pathologique: Région scapulaire	M81.04	Ostéoporose post-ménopausique: Main
M80.52	Ostéoporose idiopathique avec fracture pathologique: Bras	M81.05	Ostéoporose post-ménopausique: Région pelvienne et cuisse
M80.53	Ostéoporose idiopathique avec fracture pathologique: Avant-bras	M81.06	Ostéoporose post-ménopausique: Jambe
M80.54	Ostéoporose idiopathique avec fracture pathologique: Main	M81.07	Ostéoporose post-ménopausique: Cheville et pied
		M81.08	Ostéoporose post-ménopausique: Autres
		M81.09	Ostéoporose post-ménopausique: Localisations non précisées
		M81.10	Ostéoporose après ovariectomie: Sièges multiples
		M81.11	Ostéoporose après ovariectomie: Région scapulaire
		M81.12	Ostéoporose après ovariectomie: Bras
		M81.13	Ostéoporose après ovariectomie: Avant-bras
		M81.14	Ostéoporose après ovariectomie: Main
		M81.15	Ostéoporose après ovariectomie: Région pelvienne et cuisse
		M81.16	Ostéoporose après ovariectomie: Jambe
		M81.17	Ostéoporose après ovariectomie: Cheville et pied

M81.18	Ostéoporose après ovariectomie: Autres	M81.87	Autres ostéoporoses: Cheville et pied
M81.19	Ostéoporose après ovariectomie: Localisations non précisées	M81.88	Autres ostéoporoses: Autres
M81.20	Ostéoporose d'inactivité: Sièges multiples	M81.89	Autres ostéoporoses: Localisations non précisées
M81.21	Ostéoporose d'inactivité: Région scapulaire	M81.90	Ostéoporose, sans précision: Sièges multiples
M81.22	Ostéoporose d'inactivité: Bras	M81.91	Ostéoporose, sans précision: Région scapulaire
M81.23	Ostéoporose d'inactivité: Avant-bras	M81.92	Ostéoporose, sans précision: Bras
M81.24	Ostéoporose d'inactivité: Main	M81.93	Ostéoporose, sans précision: Avant-bras
M81.25	Ostéoporose d'inactivité: Région pelvienne et cuisse	M81.94	Ostéoporose, sans précision: Main
M81.26	Ostéoporose d'inactivité: Jambe	M81.95	Ostéoporose, sans précision: Région pelvienne et cuisse
M81.27	Ostéoporose d'inactivité: Cheville et pied	M81.96	Ostéoporose, sans précision: Jambe
M81.28	Ostéoporose d'inactivité: Autres	M81.97	Ostéoporose, sans précision: Cheville et pied
M81.29	Ostéoporose d'inactivité: Localisations non précisées	M81.98	Ostéoporose, sans précision: Autres
M81.30	Ostéoporose consécutive à une malabsorption post-chirurgicale: Sièges multiples	M81.99	Ostéoporose, sans précision: Localisations non précisées
M81.31	Ostéoporose consécutive à une malabsorption post-chirurgicale: Région scapulaire	M83.00	Ostéomalacie puerpérale: Sièges multiples
M81.32	Ostéoporose consécutive à une malabsorption post-chirurgicale: Bras	M83.01	Ostéomalacie puerpérale: Région scapulaire
M81.33	Ostéoporose consécutive à une malabsorption post-chirurgicale: Avant-bras	M83.02	Ostéomalacie puerpérale: Bras
M81.34	Ostéoporose consécutive à une malabsorption post-chirurgicale: Main	M83.03	Ostéomalacie puerpérale: Avant-bras
M81.35	Ostéoporose consécutive à une malabsorption post-chirurgicale: Région pelvienne et cuisse	M83.04	Ostéomalacie puerpérale: Main
M81.36	Ostéoporose consécutive à une malabsorption post-chirurgicale: Jambe	M83.05	Ostéomalacie puerpérale: Région pelvienne et cuisse
M81.37	Ostéoporose consécutive à une malabsorption post-chirurgicale: Cheville et pied	M83.06	Ostéomalacie puerpérale: Jambe
M81.38	Ostéoporose consécutive à une malabsorption post-chirurgicale: Autres	M83.07	Ostéomalacie puerpérale: Cheville et pied
M81.39	Ostéoporose consécutive à une malabsorption post-chirurgicale: Localisations non précisées	M83.08	Ostéomalacie puerpérale: Autres
M81.40	Ostéoporose médicamenteuse: Sièges multiples	M83.09	Ostéomalacie puerpérale: Localisations non précisées
M81.41	Ostéoporose médicamenteuse: Région scapulaire	M83.10	Ostéomalacie sénile: Sièges multiples
M81.42	Ostéoporose médicamenteuse: Bras	M83.11	Ostéomalacie sénile: Région scapulaire
M81.43	Ostéoporose médicamenteuse: Avant-bras	M83.12	Ostéomalacie sénile: Bras
M81.44	Ostéoporose médicamenteuse: Main	M83.13	Ostéomalacie sénile: Avant-bras
M81.45	Ostéoporose médicamenteuse: Région pelvienne et cuisse	M83.14	Ostéomalacie sénile: Main
M81.46	Ostéoporose médicamenteuse: Jambe	M83.15	Ostéomalacie sénile: Région pelvienne et cuisse
M81.47	Ostéoporose médicamenteuse: Cheville et pied	M83.16	Ostéomalacie sénile: Jambe
M81.48	Ostéoporose médicamenteuse: Autres	M83.17	Ostéomalacie sénile: Cheville et pied
M81.49	Ostéoporose médicamenteuse: Localisations non précisées	M83.18	Ostéomalacie sénile: Autres
M81.50	Ostéoporose idiopathique: Sièges multiples	M83.19	Ostéomalacie sénile: Localisations non précisées
M81.51	Ostéoporose idiopathique: Région scapulaire	M83.20	Ostéomalacie de l'adulte par malabsorption: Sièges multiples
M81.52	Ostéoporose idiopathique: Bras	M83.21	Ostéomalacie de l'adulte par malabsorption: Région scapulaire
M81.53	Ostéoporose idiopathique: Avant-bras	M83.22	Ostéomalacie de l'adulte par malabsorption: Bras
M81.54	Ostéoporose idiopathique: Main	M83.23	Ostéomalacie de l'adulte par malabsorption: Avant-bras
M81.55	Ostéoporose idiopathique: Région pelvienne et cuisse	M83.24	Ostéomalacie de l'adulte par malabsorption: Main
M81.56	Ostéoporose idiopathique: Jambe	M83.25	Ostéomalacie de l'adulte par malabsorption: Région pelvienne et cuisse
M81.57	Ostéoporose idiopathique: Cheville et pied	M83.26	Ostéomalacie de l'adulte par malabsorption: Jambe
M81.58	Ostéoporose idiopathique: Autres	M83.27	Ostéomalacie de l'adulte par malabsorption: Cheville et pied
M81.59	Ostéoporose idiopathique: Localisations non précisées	M83.28	Ostéomalacie de l'adulte par malabsorption: Autres
M81.60	Ostéoporose localisée [Lequesne]: Sièges multiples	M83.29	Ostéomalacie de l'adulte par malabsorption: Localisations non précisées
M81.65	Ostéoporose localisée [Lequesne]: Région pelvienne et cuisse	M83.30	Ostéomalacie de l'adulte due à la malnutrition: Sièges multiples
M81.66	Ostéoporose localisée [Lequesne]: Jambe	M83.31	Ostéomalacie de l'adulte due à la malnutrition: Région scapulaire
M81.67	Ostéoporose localisée [Lequesne]: Cheville et pied	M83.32	Ostéomalacie de l'adulte due à la malnutrition: Bras
M81.69	Ostéoporose localisée [Lequesne]: Localisations non précisées	M83.33	Ostéomalacie de l'adulte due à la malnutrition: Avant-bras
M81.80	Autres ostéoporoses: Sièges multiples	M83.34	Ostéomalacie de l'adulte due à la malnutrition: Main
M81.81	Autres ostéoporoses: Région scapulaire	M83.35	Ostéomalacie de l'adulte due à la malnutrition: Région pelvienne et cuisse
M81.82	Autres ostéoporoses: Bras	M83.36	Ostéomalacie de l'adulte due à la malnutrition: Jambe
M81.83	Autres ostéoporoses: Avant-bras	M83.37	Ostéomalacie de l'adulte due à la malnutrition: Cheville et pied
M81.84	Autres ostéoporoses: Main	M83.38	Ostéomalacie de l'adulte due à la malnutrition: Autres
M81.85	Autres ostéoporoses: Région pelvienne et cuisse	M83.39	Ostéomalacie de l'adulte due à la malnutrition: Localisations non précisées
M81.86	Autres ostéoporoses: Jambe	M83.40	Maladie osseuse due à l'aluminium: Sièges multiples

M83.41	Maladie osseuse due à l'aluminium: Région scapulaire	M85.30	Ostéïte condensante: Sièges multiples
M83.42	Maladie osseuse due à l'aluminium: Bras	M85.31	Ostéïte condensante: Région scapulaire
M83.43	Maladie osseuse due à l'aluminium: Avant-bras	M85.32	Ostéïte condensante: Bras
M83.44	Maladie osseuse due à l'aluminium: Main	M85.33	Ostéïte condensante: Avant-bras
M83.45	Maladie osseuse due à l'aluminium: Région pelvienne et cuisse	M85.34	Ostéïte condensante: Main
M83.46	Maladie osseuse due à l'aluminium: Jambe	M85.35	Ostéïte condensante: Région pelvienne et cuisse
M83.47	Maladie osseuse due à l'aluminium: Cheville et pied	M85.36	Ostéïte condensante: Jambe
M83.48	Maladie osseuse due à l'aluminium: Autres	M85.37	Ostéïte condensante: Cheville et pied
M83.49	Maladie osseuse due à l'aluminium: Localisations non précisées	M85.38	Ostéïte condensante: Autres
M83.50	Autres ostéomalacies médicamenteuses de l'adulte: Sièges multiples	M85.39	Ostéïte condensante: Localisations non précisées
M83.51	Autres ostéomalacies médicamenteuses de l'adulte: Région scapulaire	M85.40	Kyste solitaire des os: Sièges multiples
M83.52	Autres ostéomalacies médicamenteuses de l'adulte: Bras	M85.41	Kyste solitaire des os: Région scapulaire
M83.53	Autres ostéomalacies médicamenteuses de l'adulte: Avant-bras	M85.42	Kyste solitaire des os: Bras
M83.54	Autres ostéomalacies médicamenteuses de l'adulte: Main	M85.43	Kyste solitaire des os: Avant-bras
M83.55	Autres ostéomalacies médicamenteuses de l'adulte: Région pelvienne et cuisse	M85.44	Kyste solitaire des os: Main
M83.56	Autres ostéomalacies médicamenteuses de l'adulte: Jambe	M85.45	Kyste solitaire des os: Région pelvienne et cuisse
M83.57	Autres ostéomalacies médicamenteuses de l'adulte: Cheville et pied	M85.46	Kyste solitaire des os: Jambe
M83.58	Autres ostéomalacies médicamenteuses de l'adulte: Autres	M85.47	Kyste solitaire des os: Cheville et pied
M83.59	Autres ostéomalacies médicamenteuses de l'adulte: Localisations non précisées	M85.48	Kyste solitaire des os: Autres
M83.80	Autres ostéomalacies de l'adulte: Sièges multiples	M85.49	Kyste solitaire des os: Localisations non précisées
M83.81	Autres ostéomalacies de l'adulte: Région scapulaire	M85.50	Kyste anévrisimal des os: Sièges multiples
M83.82	Autres ostéomalacies de l'adulte: Bras	M85.51	Kyste anévrisimal des os: Région scapulaire
M83.83	Autres ostéomalacies de l'adulte: Avant-bras	M85.52	Kyste anévrisimal des os: Bras
M83.84	Autres ostéomalacies de l'adulte: Main	M85.53	Kyste anévrisimal des os: Avant-bras
M83.85	Autres ostéomalacies de l'adulte: Région pelvienne et cuisse	M85.54	Kyste anévrisimal des os: Main
M83.86	Autres ostéomalacies de l'adulte: Jambe	M85.55	Kyste anévrisimal des os: Région pelvienne et cuisse
M83.87	Autres ostéomalacies de l'adulte: Cheville et pied	M85.56	Kyste anévrisimal des os: Jambe
M83.88	Autres ostéomalacies de l'adulte: Autres	M85.57	Kyste anévrisimal des os: Cheville et pied
M83.89	Autres ostéomalacies de l'adulte: Localisations non précisées	M85.58	Kyste anévrisimal des os: Autres
M83.90	Ostéomalacie de l'adulte, sans précision: Sièges multiples	M85.59	Kyste anévrisimal des os: Localisations non précisées
M83.91	Ostéomalacie de l'adulte, sans précision: Région scapulaire	M85.60	Autres kystes osseux: Sièges multiples
M83.92	Ostéomalacie de l'adulte, sans précision: Bras	M85.61	Autres kystes osseux: Région scapulaire
M83.93	Ostéomalacie de l'adulte, sans précision: Avant-bras	M85.62	Autres kystes osseux: Bras
M83.94	Ostéomalacie de l'adulte, sans précision: Main	M85.63	Autres kystes osseux: Avant-bras
M83.95	Ostéomalacie de l'adulte, sans précision: Région pelvienne et cuisse	M85.64	Autres kystes osseux: Main
M83.96	Ostéomalacie de l'adulte, sans précision: Jambe	M85.65	Autres kystes osseux: Région pelvienne et cuisse
M83.97	Ostéomalacie de l'adulte, sans précision: Cheville et pied	M85.66	Autres kystes osseux: Jambe
M83.98	Ostéomalacie de l'adulte, sans précision: Autres	M85.67	Autres kystes osseux: Cheville et pied
M83.99	Ostéomalacie de l'adulte, sans précision: Localisations non précisées	M85.68	Autres kystes osseux: Autres
M85.00	Dysplasie fibreuse (localisée): Sièges multiples	M85.69	Autres kystes osseux: Localisations non précisées
M85.01	Dysplasie fibreuse (localisée): Région scapulaire	M87.00	Ostéonécrose aseptique idiopathique: Sièges multiples
M85.02	Dysplasie fibreuse (localisée): Bras	M87.01	Ostéonécrose aseptique idiopathique: Région scapulaire
M85.03	Dysplasie fibreuse (localisée): Avant-bras	M87.02	Ostéonécrose aseptique idiopathique: Bras
M85.04	Dysplasie fibreuse (localisée): Main	M87.03	Ostéonécrose aseptique idiopathique: Avant-bras
M85.05	Dysplasie fibreuse (localisée): Région pelvienne et cuisse	M87.04	Ostéonécrose aseptique idiopathique: Main
M85.06	Dysplasie fibreuse (localisée): Jambe	M87.05	Ostéonécrose aseptique idiopathique: Région pelvienne et cuisse
M85.07	Dysplasie fibreuse (localisée): Cheville et pied	M87.06	Ostéonécrose aseptique idiopathique: Jambe
M85.08	Dysplasie fibreuse (localisée): Autres	M87.07	Ostéonécrose aseptique idiopathique: Cheville et pied
M85.09	Dysplasie fibreuse (localisée): Localisations non précisées	M87.08	Ostéonécrose aseptique idiopathique: Autres
		M87.09	Ostéonécrose aseptique idiopathique: Localisations non précisées
		M88.0	Maladie de Paget du crâne
		M88.80	Maladie de Paget d'autres os: Sièges multiples
		M88.81	Maladie de Paget d'autres os: Région scapulaire
		M88.82	Maladie de Paget d'autres os: Bras
		M88.83	Maladie de Paget d'autres os: Avant-bras
		M88.84	Maladie de Paget d'autres os: Main
		M88.85	Maladie de Paget d'autres os: Région pelvienne et cuisse
		M88.86	Maladie de Paget d'autres os: Jambe
		M88.87	Maladie de Paget d'autres os: Cheville et pied
		M88.88	Maladie de Paget d'autres os: Autres
		M88.89	Maladie de Paget d'autres os: Localisations non précisées
		M88.90	Maladie osseuse de Paget, sans précision: Sièges multiples

M88.91	Maladie osseuse de Paget, sans précision: Région scapulaire	M92.6	Ostéochondrite juvénile du tarse
M88.92	Maladie osseuse de Paget, sans précision: Bras	M92.7	Ostéochondrite juvénile du métatarse
M88.93	Maladie osseuse de Paget, sans précision: Avant-bras	M92.8	Autres ostéochondrites juvéniles précisées
M88.94	Maladie osseuse de Paget, sans précision: Main	M92.9	Ostéochondrite juvénile, sans précision
M88.95	Maladie osseuse de Paget, sans précision: Région pelvienne et cuisse	M93.0	Épiphysiolyse de la tête fémorale (coxa vara retrosa) (non traumatique)
M88.96	Maladie osseuse de Paget, sans précision: Jambe	M93.1	Maladie de Kienböck de l'adulte
M88.97	Maladie osseuse de Paget, sans précision: Cheville et pied	M93.20	Ostéochondrite disséquante: Sièges multiples
M88.98	Maladie osseuse de Paget, sans précision: Autres	M93.21	Ostéochondrite disséquante: Région scapulaire
M88.99	Maladie osseuse de Paget, sans précision: Localisations non précisées	M93.22	Ostéochondrite disséquante: Bras
M89.40	Autres ostéoarthropathies hypertrophiantes: Sièges multiples	M93.23	Ostéochondrite disséquante: Avant-bras
M89.41	Autres ostéoarthropathies hypertrophiantes: Région scapulaire	M93.24	Ostéochondrite disséquante: Main
M89.42	Autres ostéoarthropathies hypertrophiantes: Bras	M93.25	Ostéochondrite disséquante: Région pelvienne et cuisse
M89.43	Autres ostéoarthropathies hypertrophiantes: Avant-bras	M93.26	Ostéochondrite disséquante: Jambe
M89.44	Autres ostéoarthropathies hypertrophiantes: Main	M93.27	Ostéochondrite disséquante: Cheville et pied
M89.45	Autres ostéoarthropathies hypertrophiantes: Région pelvienne et cuisse	M93.28	Ostéochondrite disséquante: Autres
M89.46	Autres ostéoarthropathies hypertrophiantes: Jambe	M93.29	Ostéochondrite disséquante: Localisations non précisées
M89.47	Autres ostéoarthropathies hypertrophiantes: Cheville et pied	M93.80	Autres ostéochondropathies précisées: Sièges multiples
M89.48	Autres ostéoarthropathies hypertrophiantes: Autres	M93.81	Autres ostéochondropathies précisées: Région scapulaire
M89.49	Autres ostéoarthropathies hypertrophiantes: Localisations non précisées	M93.82	Autres ostéochondropathies précisées: Bras
M91.0	Ostéochondrite juvénile du bassin	M93.83	Autres ostéochondropathies précisées: Avant-bras
M91.1	Ostéochondrite juvénile de la tête du fémur [Legg-Calvé-Perthes]	M93.84	Autres ostéochondropathies précisées: Main
M91.2	Coxa plana	M93.85	Autres ostéochondropathies précisées: Région pelvienne et cuisse
M91.3	Pseudocoxalgie	M93.86	Autres ostéochondropathies précisées: Jambe
M91.8	Autres ostéochondrites juvéniles de la hanche et du bassin	M93.87	Autres ostéochondropathies précisées: Cheville et pied
M91.9	Ostéochondrite juvénile de la hanche et du bassin, sans précision	M93.88	Autres ostéochondropathies précisées: Autres
M92.0	Ostéochondrite juvénile de l'humérus	M93.89	Autres ostéochondropathies précisées: Localisations non précisées
M92.1	Ostéochondrite juvénile du radius et du cubitus	M93.9	Ostéochondropathie, sans précision
M92.2	Ostéochondrite juvénile de la main	M94.20	Chondromalacie: Sièges multiples
M92.3	Autres ostéochondrites juvéniles du membre supérieur	M94.21	Chondromalacie: Région scapulaire
M92.4	Ostéochondrite juvénile de la rotule	M94.22	Chondromalacie: Bras
M92.5	Ostéochondrite juvénile du tibia et du péroné	M94.23	Chondromalacie: Avant-bras
		M94.24	Chondromalacie: Main
		M94.25	Chondromalacie: Région pelvienne et cuisse
		M94.26	Chondromalacie: Jambe
		M94.27	Chondromalacie: Cheville et pied
		M94.28	Chondromalacie: Autres
		M94.29	Chondromalacie: Localisations non précisées

ADRG I71**Affections des muscles et des tendons ou foulure, claquage et luxation de la hanche, du bassin et de la cuisse**

Diagnostic principal dans le tableau I71-1

DRG I71A**Affections des muscles et des tendons ou foulure, claquage avec CC extrêmement sévères ou luxation de la hanche, du bassin et de la cuisse ou paraplégie/tétraplégie, âge < 16 ans**

Diagnostic principal dans le tableau I71-2 ou Âge < 16 ans ou PCCL > 3 ou diagnostic dans le tableau I71-3

DRG I71B**Affections des muscles et des tendons ou foulure, claquage, âge > 15 ans****Diagnostic I71-1**

G90.70	Syndrome douloureux régional complexe du membre supérieur, autre type et type non précisé	M25.10	Fistule articulaire: Sièges multiples
G90.71	Syndrome douloureux régional complexe du membre inférieur, autre type et type non précisé	M25.11	Fistule articulaire: Région scapulaire
G90.79	Syndrome douloureux régional complexe, autre type et type non précisé, localisation non précisée	M25.12	Fistule articulaire: Bras
		M25.13	Fistule articulaire: Avant-bras
		M25.14	Fistule articulaire: Main
		M25.15	Fistule articulaire: Région pelvienne et cuisse

M25.16	Fistule articulaire: Jambe	M60.95	Myosite, sans précision: Région pelvienne et cuisse
M25.17	Fistule articulaire: Cheville et pied	M60.96	Myosite, sans précision: Jambe
M25.18	Fistule articulaire: Autres	M60.97	Myosite, sans précision: Cheville et pied
M25.19	Fistule articulaire: Localisations non précisées	M60.98	Myosite, sans précision: Autres
M25.50	Douleur articulaire: Sièges multiples	M60.99	Myosite, sans précision: Localisations non précisées
M25.51	Douleur articulaire: Région scapulaire	M62.40	Contracture musculaire: Sièges multiples
M25.52	Douleur articulaire: Bras	M62.41	Contracture musculaire: Région scapulaire
M25.53	Douleur articulaire: Avant-bras	M62.42	Contracture musculaire: Bras
M25.54	Douleur articulaire: Main	M62.43	Contracture musculaire: Avant-bras
M25.55	Douleur articulaire: Région pelvienne et cuisse	M62.44	Contracture musculaire: Main
M25.56	Douleur articulaire: Jambe	M62.45	Contracture musculaire: Région pelvienne et cuisse
M25.57	Douleur articulaire: Cheville et pied	M62.46	Contracture musculaire: Jambe
M25.58	Douleur articulaire: Autres	M62.47	Contracture musculaire: Cheville et pied
M25.59	Douleur articulaire: Localisations non précisées	M62.48	Contracture musculaire: Autres
M25.60	Raideur articulaire, non classée ailleurs: Sièges multiples	M62.49	Contracture musculaire: Localisations non précisées
M25.61	Raideur articulaire, non classée ailleurs: Région scapulaire	M79.10	Myalgie: Sièges multiples
M25.62	Raideur articulaire, non classée ailleurs: Bras	M79.11	Myalgie: Région scapulaire
M25.63	Raideur articulaire, non classée ailleurs: Avant-bras	M79.12	Myalgie: Bras
M25.64	Raideur articulaire, non classée ailleurs: Main	M79.13	Myalgie: Avant-bras
M25.65	Raideur articulaire, non classée ailleurs: Région pelvienne et cuisse	M79.14	Myalgie: Main
M25.66	Raideur articulaire, non classée ailleurs: Jambe	M79.15	Myalgie: Région pelvienne et cuisse
M25.67	Raideur articulaire, non classée ailleurs: Cheville et pied	M79.16	Myalgie: Jambe
M25.68	Raideur articulaire, non classée ailleurs: Autres	M79.17	Myalgie: Cheville et pied
M25.69	Raideur articulaire, non classée ailleurs: Localisations non précisées	M79.18	Myalgie: Autres
M25.80	Autres affections articulaires précisées: Sièges multiples	M79.19	Myalgie: Localisations non précisées
M25.81	Autres affections articulaires précisées: Région scapulaire	M79.60	Douleur au niveau d'un membre: Sièges multiples
M25.82	Autres affections articulaires précisées: Bras	M79.61	Douleur au niveau d'un membre: Région scapulaire
M25.83	Autres affections articulaires précisées: Avant-bras	M79.62	Douleur au niveau d'un membre: Bras
M25.84	Autres affections articulaires précisées: Main	M79.63	Douleur au niveau d'un membre: Avant-bras
M25.85	Autres affections articulaires précisées: Région pelvienne et cuisse	M79.64	Douleur au niveau d'un membre: Main
M25.86	Autres affections articulaires précisées: Jambe	M79.65	Douleur au niveau d'un membre: Région pelvienne et cuisse
M25.87	Autres affections articulaires précisées: Cheville et pied	M79.66	Douleur au niveau d'un membre: Jambe
M25.88	Autres affections articulaires précisées: Autres	M79.67	Douleur au niveau d'un membre: Cheville et pied
M25.89	Autres affections articulaires précisées: Localisations non précisées	M79.69	Douleur au niveau d'un membre: Localisations non précisées
M25.90	Affection articulaire, sans précision: Sièges multiples	M79.80	Autres affections précisées des tissus mous: Sièges multiples
M25.91	Affection articulaire, sans précision: Région scapulaire	M79.81	Autres affections précisées des tissus mous: Région scapulaire
M25.92	Affection articulaire, sans précision: Bras	M79.82	Autres affections précisées des tissus mous: Bras
M25.93	Affection articulaire, sans précision: Avant-bras	M79.83	Autres affections précisées des tissus mous: Avant-bras
M25.94	Affection articulaire, sans précision: Main	M79.84	Autres affections précisées des tissus mous: Main
M25.95	Affection articulaire, sans précision: Région pelvienne et cuisse	M79.85	Autres affections précisées des tissus mous: Région pelvienne et cuisse
M25.96	Affection articulaire, sans précision: Jambe	M79.86	Autres affections précisées des tissus mous: Jambe
M25.97	Affection articulaire, sans précision: Cheville et pied	M79.87	Autres affections précisées des tissus mous: Cheville et pied
M25.99	Affection articulaire, sans précision: Localisations non précisées	M79.88	Autres affections précisées des tissus mous: Autres
M60.80	Autres myosites: Sièges multiples	M79.89	Autres affections précisées des tissus mous: Localisations non précisées
M60.81	Autres myosites: Région scapulaire	M79.90	Affection des tissus mous, sans précision: Sièges multiples
M60.82	Autres myosites: Bras	M79.91	Affection des tissus mous, sans précision: Région scapulaire
M60.83	Autres myosites: Avant-bras	M79.92	Affection des tissus mous, sans précision: Bras
M60.84	Autres myosites: Main	M79.93	Affection des tissus mous, sans précision: Avant-bras
M60.85	Autres myosites: Région pelvienne et cuisse	M79.94	Affection des tissus mous, sans précision: Main
M60.86	Autres myosites: Jambe	M79.95	Affection des tissus mous, sans précision: Région pelvienne et cuisse
M60.87	Autres myosites: Cheville et pied	M79.96	Affection des tissus mous, sans précision: Jambe
M60.88	Autres myosites: Autres	M79.97	Affection des tissus mous, sans précision: Cheville et pied
M60.89	Autres myosites: Localisations non précisées	M79.98	Affection des tissus mous, sans précision: Autres
M60.90	Myosite, sans précision: Sièges multiples	M79.99	Affection des tissus mous, sans précision: Localisations non précisées
M60.91	Myosite, sans précision: Région scapulaire	R25.2	Crampe et spasme
M60.92	Myosite, sans précision: Bras	R26.2	Difficulté à la marche, non classée ailleurs
M60.93	Myosite, sans précision: Avant-bras	R29.4	Hanche «à ressort»
M60.94	Myosite, sans précision: Main	S73.00	Luxation de la hanche: Sans autre précision

S73.01	Luxation de la hanche: Postérieure	S76.1	Lésion traumatique de muscles et de tendons du quadriceps
S73.02	Luxation de la hanche: Antérieure	S76.2	Lésion traumatique de muscles et de tendons adducteurs de la cuisse
S73.08	Luxation de la hanche: Autre	S76.3	Lésion traumatique de muscles et de tendons postérieurs au niveau de la cuisse
S73.10	Entorse et foulure de la hanche: Partie non précisée	S76.4	Lésion traumatique de muscles et de tendons autres et non précisés, au niveau de la cuisse
S73.11	Entorse et foulure de la hanche: (Ligament) iliofémoral	S76.7	Lésion traumatique de multiples muscles et tendons au niveau de la hanche et de la cuisse
S73.12	Entorse et foulure de la hanche: (Ligament) ischio capsulaire		
S73.18	Entorse et foulure de la hanche: Autre partie		
S76.0	Lésion traumatique de muscles et de tendons de la hanche		

Diagnostic I71-2

S73.00	Luxation de la hanche: Sans autre précision	S73.02	Luxation de la hanche: Antérieure
S73.01	Luxation de la hanche: Postérieure	S73.08	Luxation de la hanche: Autre

Diagnostic I71-3

G04.1	Myélopathie associée à un virus lymphotrope des lymphocytes T humains	G82.33	Tétraparésie et tétraplégie flasque: Paraplégie incomplète chronique
G82.00	Paraparésie et paraplégie flasque: Paraplégie complète aiguë d'origine non traumatique	G82.40	Tétraparésie et tétraplégie spastique: Paraplégie complète aiguë d'origine non traumatique
G82.01	Paraparésie et paraplégie flasque: Paraplégie incomplète aiguë d'origine non traumatique	G82.41	Tétraparésie et tétraplégie spastique: Paraplégie incomplète aiguë d'origine non traumatique
G82.02	Paraparésie et paraplégie flasque: Paraplégie complète chronique	G82.42	Tétraparésie et tétraplégie spastique: Paraplégie complète chronique
G82.03	Paraparésie et paraplégie flasque: Paraplégie incomplète chronique	G82.43	Tétraparésie et tétraplégie spastique: Paraplégie incomplète chronique
G82.10	Paraparésie et paraplégie spastique: Paraplégie complète aiguë d'origine non traumatique	G82.50	Tétraparésie et tétraplégie, sans précision: Paraplégie complète aiguë d'origine non traumatique
G82.11	Paraparésie et paraplégie spastique: Paraplégie incomplète aiguë d'origine non traumatique	G82.51	Tétraparésie et tétraplégie, sans précision: Paraplégie incomplète aiguë d'origine non traumatique
G82.12	Paraparésie et paraplégie spastique: Paraplégie complète chronique	G82.52	Tétraparésie et tétraplégie, sans précision: Paraplégie complète chronique
G82.13	Paraparésie et paraplégie spastique: Paraplégie incomplète chronique	G82.53	Tétraparésie et tétraplégie, sans précision: Paraplégie incomplète chronique
G82.20	Paraparésie et paraplégie, sans précision: Paraplégie complète aiguë d'origine non traumatique	G83.5	Locked-in syndrome [syndrome de déafférentation motrice]
G82.21	Paraparésie et paraplégie, sans précision: Paraplégie incomplète aiguë d'origine non traumatique	G93.80	Syndrome apallique
G82.22	Paraparésie et paraplégie, sans précision: Paraplégie complète chronique	P11.50	Lésion du rachis et de la moelle épinière due à un traumatisme obstétrical: Avec paraplégie aiguë
G82.23	Paraparésie et paraplégie, sans précision: Paraplégie incomplète chronique	P11.51	Lésion du rachis et de la moelle épinière due à un traumatisme obstétrical: Avec paraplégie chronique
G82.30	Tétraparésie et tétraplégie flasque: Paraplégie complète aiguë d'origine non traumatique	P91.80	Syndrome d'enfermement et syndrome apallique chez le nouveau-né
G82.31	Tétraparésie et tétraplégie flasque: Paraplégie incomplète aiguë d'origine non traumatique	S34.18	Autre lésion de la moelle lombaire
G82.32	Tétraparésie et tétraplégie flasque: Paraplégie complète chronique	S34.38	Lésion autre et non précisée de la queue de cheval

ADRG I72**Inflammation de tendons, muscles et bourses séreuses avec CC sévères**

Diagnostic principal dans le tableau I72-1 et PCCL > 2

DRG I72Z**Inflammation de tendons, muscles et bourses séreuses avec CC sévères****Diagnostic I72-1**

M24.20	Lésion ligamentaire: Sièges multiples	M24.28	Lésion ligamentaire: Autres
M24.21	Lésion ligamentaire: Région scapulaire	M24.29	Lésion ligamentaire: Localisations non précisées
M24.22	Lésion ligamentaire: Bras	M35.4	Fasciite disséminée (à éosinophiles)
M24.23	Lésion ligamentaire: Avant-bras	M35.7	Syndrome d'hypermobilité
M24.24	Lésion ligamentaire: Main	M60.00	Myosite infectieuse: Sièges multiples
M24.25	Lésion ligamentaire: Région pelvienne et cuisse	M60.01	Myosite infectieuse: Région scapulaire
M24.27	Lésion ligamentaire: Cheville et pied	M60.02	Myosite infectieuse: Bras

M60.03	Myosite infectieuse: Avant-bras	M61.24	Calcification et ossification paralytiques d'un muscle: Main
M60.04	Myosite infectieuse: Main	M61.25	Calcification et ossification paralytiques d'un muscle: Région pelvienne et cuisse
M60.05	Myosite infectieuse: Région pelvienne et cuisse	M61.26	Calcification et ossification paralytiques d'un muscle: Jambe
M60.06	Myosite infectieuse: Jambe	M61.27	Calcification et ossification paralytiques d'un muscle: Cheville et pied
M60.07	Myosite infectieuse: Cheville et pied	M61.28	Calcification et ossification paralytiques d'un muscle: Autres
M60.08	Myosite infectieuse: Autres	M61.29	Calcification et ossification paralytiques d'un muscle: Localisations non précisées
M60.09	Myosite infectieuse: Localisations non précisées	M61.30	Calcification et ossification de muscles associées à des brûlures: Sièges multiples
M60.10	Myosite interstitielle: Sièges multiples	M61.31	Calcification et ossification de muscles associées à des brûlures: Région scapulaire
M60.11	Myosite interstitielle: Région scapulaire	M61.32	Calcification et ossification de muscles associées à des brûlures: Bras
M60.12	Myosite interstitielle: Bras	M61.33	Calcification et ossification de muscles associées à des brûlures: Avant-bras
M60.13	Myosite interstitielle: Avant-bras	M61.34	Calcification et ossification de muscles associées à des brûlures: Main
M60.14	Myosite interstitielle: Main	M61.35	Calcification et ossification de muscles associées à des brûlures: Région pelvienne et cuisse
M60.15	Myosite interstitielle: Région pelvienne et cuisse	M61.36	Calcification et ossification de muscles associées à des brûlures: Jambe
M60.16	Myosite interstitielle: Jambe	M61.37	Calcification et ossification de muscles associées à des brûlures: Cheville et pied
M60.17	Myosite interstitielle: Cheville et pied	M61.38	Calcification et ossification de muscles associées à des brûlures: Autres
M60.18	Myosite interstitielle: Autres	M61.39	Calcification et ossification de muscles associées à des brûlures: Localisations non précisées
M60.19	Myosite interstitielle: Localisations non précisées	M61.40	Autres calcifications de muscles: Sièges multiples
M60.20	Granulome d'un tissu mou, dû à la présence d'un corps étranger non classé ailleurs: Sièges multiples	M61.41	Autres calcifications de muscles: Région scapulaire
M60.21	Granulome d'un tissu mou, dû à la présence d'un corps étranger non classé ailleurs: Région scapulaire	M61.42	Autres calcifications de muscles: Bras
M60.22	Granulome d'un tissu mou, dû à la présence d'un corps étranger non classé ailleurs: Bras	M61.43	Autres calcifications de muscles: Avant-bras
M60.23	Granulome d'un tissu mou, dû à la présence d'un corps étranger non classé ailleurs: Avant-bras	M61.44	Autres calcifications de muscles: Main
M60.24	Granulome d'un tissu mou, dû à la présence d'un corps étranger non classé ailleurs: Main	M61.45	Autres calcifications de muscles: Région pelvienne et cuisse
M60.25	Granulome d'un tissu mou, dû à la présence d'un corps étranger non classé ailleurs: Région pelvienne et cuisse	M61.46	Autres calcifications de muscles: Jambe
M60.26	Granulome d'un tissu mou, dû à la présence d'un corps étranger non classé ailleurs: Jambe	M61.47	Autres calcifications de muscles: Cheville et pied
M60.27	Granulome d'un tissu mou, dû à la présence d'un corps étranger non classé ailleurs: Cheville et pied	M61.48	Autres calcifications de muscles: Autres
M60.28	Granulome d'un tissu mou, dû à la présence d'un corps étranger non classé ailleurs: Autres	M61.49	Autres calcifications de muscles: Localisations non précisées
M60.29	Granulome d'un tissu mou, dû à la présence d'un corps étranger non classé ailleurs: Localisations non précisées	M61.50	Autres ossifications d'un muscle: Sièges multiples
M61.00	Myosite ossifiante traumatique: Sièges multiples	M61.51	Autres ossifications d'un muscle: Région scapulaire
M61.01	Myosite ossifiante traumatique: Région scapulaire	M61.52	Autres ossifications d'un muscle: Bras
M61.02	Myosite ossifiante traumatique: Bras	M61.53	Autres ossifications d'un muscle: Avant-bras
M61.03	Myosite ossifiante traumatique: Avant-bras	M61.54	Autres ossifications d'un muscle: Main
M61.04	Myosite ossifiante traumatique: Main	M61.55	Autres ossifications d'un muscle: Région pelvienne et cuisse
M61.05	Myosite ossifiante traumatique: Région pelvienne et cuisse	M61.56	Autres ossifications d'un muscle: Jambe
M61.06	Myosite ossifiante traumatique: Jambe	M61.57	Autres ossifications d'un muscle: Cheville et pied
M61.07	Myosite ossifiante traumatique: Cheville et pied	M61.58	Autres ossifications d'un muscle: Autres
M61.08	Myosite ossifiante traumatique: Autres	M61.59	Autres ossifications d'un muscle: Localisations non précisées
M61.09	Myosite ossifiante traumatique: Localisations non précisées	M61.90	Calcification et ossification d'un muscle, sans précision: Sièges multiples
M61.10	Myosite ossifiante progressive: Sièges multiples	M61.91	Calcification et ossification d'un muscle, sans précision: Région scapulaire
M61.11	Myosite ossifiante progressive: Région scapulaire	M61.92	Calcification et ossification d'un muscle, sans précision: Bras
M61.12	Myosite ossifiante progressive: Bras	M61.93	Calcification et ossification d'un muscle, sans précision: Avant-bras
M61.13	Myosite ossifiante progressive: Avant-bras	M61.94	Calcification et ossification d'un muscle, sans précision: Main
M61.14	Myosite ossifiante progressive: Main	M61.95	Calcification et ossification d'un muscle, sans précision: Région pelvienne et cuisse
M61.15	Myosite ossifiante progressive: Région pelvienne et cuisse	M61.96	Calcification et ossification d'un muscle, sans précision: Jambe
M61.16	Myosite ossifiante progressive: Jambe		
M61.17	Myosite ossifiante progressive: Cheville et pied		
M61.18	Myosite ossifiante progressive: Autres		
M61.19	Myosite ossifiante progressive: Localisations non précisées		
M61.20	Calcification et ossification paralytiques d'un muscle: Sièges multiples		
M61.21	Calcification et ossification paralytiques d'un muscle: Région scapulaire		
M61.22	Calcification et ossification paralytiques d'un muscle: Bras		
M61.23	Calcification et ossification paralytiques d'un muscle: Avant-bras		

M61.97	Calcification et ossification d'un muscle, sans précision: Cheville et pied	M62.50	Atrophie et fonte musculaires, non classées ailleurs: Sièges multiples
M61.98	Calcification et ossification d'un muscle, sans précision: Autres	M62.51	Atrophie et fonte musculaires, non classées ailleurs: Région scapulaire
M61.99	Calcification et ossification d'un muscle, sans précision: Localisations non précisées	M62.52	Atrophie et fonte musculaires, non classées ailleurs: Bras
M62.00	Diastasis musculaire: Sièges multiples	M62.53	Atrophie et fonte musculaires, non classées ailleurs: Avant-bras
M62.01	Diastasis musculaire: Région scapulaire	M62.54	Atrophie et fonte musculaires, non classées ailleurs: Main
M62.02	Diastasis musculaire: Bras	M62.55	Atrophie et fonte musculaires, non classées ailleurs: Région pelvienne et cuisse
M62.03	Diastasis musculaire: Avant-bras	M62.56	Atrophie et fonte musculaires, non classées ailleurs: Jambe
M62.04	Diastasis musculaire: Main	M62.57	Atrophie et fonte musculaires, non classées ailleurs: Cheville et pied
M62.05	Diastasis musculaire: Région pelvienne et cuisse	M62.58	Atrophie et fonte musculaires, non classées ailleurs: Autres
M62.06	Diastasis musculaire: Jambe	M62.59	Atrophie et fonte musculaires, non classées ailleurs: Localisations non précisées
M62.07	Diastasis musculaire: Cheville et pied	M62.60	Foulure musculaire: Sièges multiples
M62.08	Diastasis musculaire: Autres	M62.61	Foulure musculaire: Région scapulaire
M62.09	Diastasis musculaire: Localisations non précisées	M62.62	Foulure musculaire: Bras
M62.10	Autres déchirures musculaires (non traumatiques): Sièges multiples	M62.63	Foulure musculaire: Avant-bras
M62.11	Autres déchirures musculaires (non traumatiques): Région scapulaire	M62.64	Foulure musculaire: Main
M62.12	Autres déchirures musculaires (non traumatiques): Bras	M62.65	Foulure musculaire: Région pelvienne et cuisse
M62.13	Autres déchirures musculaires (non traumatiques): Avant-bras	M62.66	Foulure musculaire: Jambe
M62.14	Autres déchirures musculaires (non traumatiques): Main	M62.67	Foulure musculaire: Cheville et pied
M62.15	Autres déchirures musculaires (non traumatiques): Région pelvienne et cuisse	M62.68	Foulure musculaire: Autres
M62.16	Autres déchirures musculaires (non traumatiques): Jambe	M62.69	Foulure musculaire: Localisations non précisées
M62.17	Autres déchirures musculaires (non traumatiques): Cheville et pied	M62.80	Autres atteintes musculaires précisées: Sièges multiples
M62.18	Autres déchirures musculaires (non traumatiques): Autres	M62.81	Autres atteintes musculaires précisées: Région scapulaire
M62.19	Autres déchirures musculaires (non traumatiques): Localisations non précisées	M62.82	Autres atteintes musculaires précisées: Bras
M62.20	Infarctus ischémique musculaire (non traumatique): Sièges multiples	M62.83	Autres atteintes musculaires précisées: Avant-bras
M62.21	Infarctus ischémique musculaire (non traumatique): Région scapulaire	M62.84	Autres atteintes musculaires précisées: Main
M62.22	Infarctus ischémique musculaire (non traumatique): Bras	M62.85	Autres atteintes musculaires précisées: Région pelvienne et cuisse
M62.23	Infarctus ischémique musculaire (non traumatique): Avant-bras	M62.86	Autres atteintes musculaires précisées: Jambe
M62.24	Infarctus ischémique musculaire (non traumatique): Main	M62.87	Autres atteintes musculaires précisées: Cheville et pied
M62.25	Infarctus ischémique musculaire (non traumatique): Région pelvienne et cuisse	M62.88	Autres atteintes musculaires précisées: Autres
M62.26	Infarctus ischémique musculaire (non traumatique): Jambe	M62.89	Autres atteintes musculaires précisées: Localisations non précisées
M62.27	Infarctus ischémique musculaire (non traumatique): Cheville et pied	M62.90	Atteinte musculaire, sans précision: Sièges multiples
M62.28	Infarctus ischémique musculaire (non traumatique): Autres	M62.91	Atteinte musculaire, sans précision: Région scapulaire
M62.29	Infarctus ischémique musculaire (non traumatique): Localisations non précisées	M62.92	Atteinte musculaire, sans précision: Bras
M62.30	Syndrome d'immobilité (paraplégique): Sièges multiples	M62.93	Atteinte musculaire, sans précision: Avant-bras
M62.31	Syndrome d'immobilité (paraplégique): Région scapulaire	M62.94	Atteinte musculaire, sans précision: Main
M62.32	Syndrome d'immobilité (paraplégique): Bras	M62.95	Atteinte musculaire, sans précision: Région pelvienne et cuisse
M62.33	Syndrome d'immobilité (paraplégique): Avant-bras	M62.96	Atteinte musculaire, sans précision: Jambe
M62.34	Syndrome d'immobilité (paraplégique): Main	M62.97	Atteinte musculaire, sans précision: Cheville et pied
M62.35	Syndrome d'immobilité (paraplégique): Région pelvienne et cuisse	M62.98	Atteinte musculaire, sans précision: Autres
M62.36	Syndrome d'immobilité (paraplégique): Jambe	M62.99	Atteinte musculaire, sans précision: Localisations non précisées
M62.37	Syndrome d'immobilité (paraplégique): Cheville et pied	M65.00	Abcès de la gaine du tendon: Sièges multiples
M62.38	Syndrome d'immobilité (paraplégique): Autres	M65.01	Abcès de la gaine du tendon: Région scapulaire
M62.39	Syndrome d'immobilité (paraplégique): Localisations non précisées	M65.02	Abcès de la gaine du tendon: Bras
		M65.03	Abcès de la gaine du tendon: Avant-bras
		M65.04	Abcès de la gaine du tendon: Main
		M65.05	Abcès de la gaine du tendon: Région pelvienne et cuisse
		M65.06	Abcès de la gaine du tendon: Jambe
		M65.07	Abcès de la gaine du tendon: Cheville et pied
		M65.08	Abcès de la gaine du tendon: Autres
		M65.09	Abcès de la gaine du tendon: Localisations non précisées
		M65.10	Autres (téno)synovites infectieuses: Sièges multiples

M65.11	Autres (téno)synovites infectieuses: Région scapulaire	M66.25	Déchirure spontanée des tendons extenseurs: Région pelvienne et cuisse
M65.12	Autres (téno)synovites infectieuses: Bras	M66.26	Déchirure spontanée des tendons extenseurs: Jambe
M65.13	Autres (téno)synovites infectieuses: Avant-bras	M66.27	Déchirure spontanée des tendons extenseurs: Cheville et pied
M65.14	Autres (téno)synovites infectieuses: Main	M66.28	Déchirure spontanée des tendons extenseurs: Autres
M65.15	Autres (téno)synovites infectieuses: Région pelvienne et cuisse	M66.29	Déchirure spontanée des tendons extenseurs: Localisations non précisées
M65.16	Autres (téno)synovites infectieuses: Jambe	M66.30	Déchirure spontanée des tendons fléchisseurs: Sièges multiples
M65.17	Autres (téno)synovites infectieuses: Cheville et pied	M66.31	Déchirure spontanée des tendons fléchisseurs: Région scapulaire
M65.18	Autres (téno)synovites infectieuses: Autres	M66.32	Déchirure spontanée des tendons fléchisseurs: Bras
M65.19	Autres (téno)synovites infectieuses: Localisations non précisées	M66.33	Déchirure spontanée des tendons fléchisseurs: Avant-bras
M65.20	Tendinite calcifiante: Sièges multiples	M66.34	Déchirure spontanée des tendons fléchisseurs: Main
M65.22	Tendinite calcifiante: Bras	M66.35	Déchirure spontanée des tendons fléchisseurs: Région pelvienne et cuisse
M65.23	Tendinite calcifiante: Avant-bras	M66.36	Déchirure spontanée des tendons fléchisseurs: Jambe
M65.24	Tendinite calcifiante: Main	M66.37	Déchirure spontanée des tendons fléchisseurs: Cheville et pied
M65.25	Tendinite calcifiante: Région pelvienne et cuisse	M66.38	Déchirure spontanée des tendons fléchisseurs: Autres
M65.26	Tendinite calcifiante: Jambe	M66.39	Déchirure spontanée des tendons fléchisseurs: Localisations non précisées
M65.27	Tendinite calcifiante: Cheville et pied	M66.40	Déchirure spontanée d'autres tendons: Sièges multiples
M65.28	Tendinite calcifiante: Autres	M66.41	Déchirure spontanée d'autres tendons: Région scapulaire
M65.29	Tendinite calcifiante: Localisations non précisées	M66.42	Déchirure spontanée d'autres tendons: Bras
M65.3	Doigt «à ressort»	M66.43	Déchirure spontanée d'autres tendons: Avant-bras
M65.4	Ténosynovite chronique sténosante du pouce [de Quervain]	M66.44	Déchirure spontanée d'autres tendons: Main
M65.80	Autres synovites et ténosynovites: Sièges multiples	M66.45	Déchirure spontanée d'autres tendons: Région pelvienne et cuisse
M65.81	Autres synovites et ténosynovites: Région scapulaire	M66.46	Déchirure spontanée d'autres tendons: Jambe
M65.82	Autres synovites et ténosynovites: Bras	M66.47	Déchirure spontanée d'autres tendons: Cheville et pied
M65.83	Autres synovites et ténosynovites: Avant-bras	M66.48	Déchirure spontanée d'autres tendons: Autres
M65.84	Autres synovites et ténosynovites: Main	M66.49	Déchirure spontanée d'autres tendons: Localisations non précisées
M65.85	Autres synovites et ténosynovites: Région pelvienne et cuisse	M66.50	Déchirure spontanée d'un tendon, sans précision: Sièges multiples
M65.86	Autres synovites et ténosynovites: Jambe	M66.51	Déchirure spontanée d'un tendon, sans précision: Région scapulaire
M65.87	Autres synovites et ténosynovites: Cheville et pied	M66.52	Déchirure spontanée d'un tendon, sans précision: Bras
M65.88	Autres synovites et ténosynovites: Autres	M66.53	Déchirure spontanée d'un tendon, sans précision: Avant-bras
M65.89	Autres synovites et ténosynovites: Localisations non précisées	M66.54	Déchirure spontanée d'un tendon, sans précision: Main
M65.90	Synovite et ténosynovite, sans précision: Sièges multiples	M66.55	Déchirure spontanée d'un tendon, sans précision: Région pelvienne et cuisse
M65.91	Synovite et ténosynovite, sans précision: Région scapulaire	M66.56	Déchirure spontanée d'un tendon, sans précision: Jambe
M65.92	Synovite et ténosynovite, sans précision: Bras	M66.57	Déchirure spontanée d'un tendon, sans précision: Cheville et pied
M65.93	Synovite et ténosynovite, sans précision: Avant-bras	M66.58	Déchirure spontanée d'un tendon, sans précision: Autres
M65.94	Synovite et ténosynovite, sans précision: Main	M66.59	Déchirure spontanée d'un tendon, sans précision: Localisations non précisées
M65.95	Synovite et ténosynovite, sans précision: Région pelvienne et cuisse	M67.0	Brièveté du tendon d'Achille (acquise)
M65.96	Synovite et ténosynovite, sans précision: Jambe	M67.10	Autres rétractions tendineuses (gaine): Sièges multiples
M65.97	Synovite et ténosynovite, sans précision: Cheville et pied	M67.11	Autres rétractions tendineuses (gaine): Région scapulaire
M65.98	Synovite et ténosynovite, sans précision: Autres	M67.12	Autres rétractions tendineuses (gaine): Bras
M65.99	Synovite et ténosynovite, sans précision: Localisations non précisées	M67.13	Autres rétractions tendineuses (gaine): Avant-bras
M66.0	Déchirure d'un kyste poplité	M67.14	Autres rétractions tendineuses (gaine): Main
M66.10	Déchirure de la synoviale: Sièges multiples		
M66.11	Déchirure de la synoviale: Région scapulaire		
M66.12	Déchirure de la synoviale: Bras		
M66.13	Déchirure de la synoviale: Avant-bras		
M66.14	Déchirure de la synoviale: Main		
M66.15	Déchirure de la synoviale: Région pelvienne et cuisse		
M66.16	Déchirure de la synoviale: Jambe		
M66.17	Déchirure de la synoviale: Cheville et pied		
M66.18	Déchirure de la synoviale: Autres		
M66.19	Déchirure de la synoviale: Localisations non précisées		
M66.20	Déchirure spontanée des tendons extenseurs: Sièges multiples		
M66.21	Déchirure spontanée des tendons extenseurs: Région scapulaire		
M66.22	Déchirure spontanée des tendons extenseurs: Bras		
M66.23	Déchirure spontanée des tendons extenseurs: Avant-bras		
M66.24	Déchirure spontanée des tendons extenseurs: Main		

M67.15	Autres rétractions tendineuses (gaine): Région pelvienne et cuisse	M67.93	Atteinte de la synoviale et du tendon, sans précision: Avant-bras
M67.16	Autres rétractions tendineuses (gaine): Jambe	M67.94	Atteinte de la synoviale et du tendon, sans précision: Main
M67.17	Autres rétractions tendineuses (gaine): Cheville et pied	M67.95	Atteinte de la synoviale et du tendon, sans précision: Région pelvienne et cuisse
M67.18	Autres rétractions tendineuses (gaine): Autres	M67.96	Atteinte de la synoviale et du tendon, sans précision: Jambe
M67.19	Autres rétractions tendineuses (gaine): Localisations non précisées	M67.97	Atteinte de la synoviale et du tendon, sans précision: Cheville et pied
M67.20	Hypertrophie synoviale, non classée ailleurs: Sièges multiples	M67.98	Atteinte de la synoviale et du tendon, sans précision: Autres
M67.21	Hypertrophie synoviale, non classée ailleurs: Région scapulaire	M67.99	Atteinte de la synoviale et du tendon, sans précision: Localisations non précisées
M67.22	Hypertrophie synoviale, non classée ailleurs: Bras	M70.0	Ténosynovite sèche de la main et du poignet
M67.23	Hypertrophie synoviale, non classée ailleurs: Avant-bras	M70.1	Bursite de la main
M67.24	Hypertrophie synoviale, non classée ailleurs: Main	M70.2	Bursite olécrânienne
M67.25	Hypertrophie synoviale, non classée ailleurs: Région pelvienne et cuisse	M70.3	Autres bursites du coude
M67.26	Hypertrophie synoviale, non classée ailleurs: Jambe	M70.4	Bursite prépatellaire
M67.27	Hypertrophie synoviale, non classée ailleurs: Cheville et pied	M70.5	Autres bursites du genou
M67.28	Hypertrophie synoviale, non classée ailleurs: Autres	M70.6	Bursite trochantérienne
M67.29	Hypertrophie synoviale, non classée ailleurs: Localisations non précisées	M70.7	Autres bursites de la hanche
M67.30	Synovite transitoire: Sièges multiples	M70.8	Autres affections des tissus mous par sollicitation excessive
M67.31	Synovite transitoire: Région scapulaire	M70.9	Affection des tissus mous par sollicitation excessive, sans précision
M67.32	Synovite transitoire: Bras	M71.00	Abcès des bourses séreuses: Sièges multiples
M67.33	Synovite transitoire: Avant-bras	M71.01	Abcès des bourses séreuses: Région scapulaire
M67.34	Synovite transitoire: Main	M71.02	Abcès des bourses séreuses: Bras
M67.35	Synovite transitoire: Région pelvienne et cuisse	M71.03	Abcès des bourses séreuses: Avant-bras
M67.36	Synovite transitoire: Jambe	M71.04	Abcès des bourses séreuses: Main
M67.37	Synovite transitoire: Cheville et pied	M71.05	Abcès des bourses séreuses: Région pelvienne et cuisse
M67.38	Synovite transitoire: Autres	M71.06	Abcès des bourses séreuses: Jambe
M67.39	Synovite transitoire: Localisations non précisées	M71.07	Abcès des bourses séreuses: Cheville et pied
M67.40	Kyste: Sièges multiples	M71.08	Abcès des bourses séreuses: Autres
M67.41	Kyste: Région scapulaire	M71.09	Abcès des bourses séreuses: Localisations non précisées
M67.42	Kyste: Bras	M71.10	Autres bursites infectieuses: Sièges multiples
M67.43	Kyste: Avant-bras	M71.11	Autres bursites infectieuses: Région scapulaire
M67.44	Kyste: Main	M71.12	Autres bursites infectieuses: Bras
M67.45	Kyste: Région pelvienne et cuisse	M71.13	Autres bursites infectieuses: Avant-bras
M67.46	Kyste: Jambe	M71.14	Autres bursites infectieuses: Main
M67.47	Kyste: Cheville et pied	M71.15	Autres bursites infectieuses: Région pelvienne et cuisse
M67.48	Kyste: Autres	M71.16	Autres bursites infectieuses: Jambe
M67.49	Kyste: Localisations non précisées	M71.17	Autres bursites infectieuses: Cheville et pied
M67.80	Autres atteintes précisées de la synoviale et du tendon: Sièges multiples	M71.18	Autres bursites infectieuses: Autres
M67.81	Autres atteintes précisées de la synoviale et du tendon: Région scapulaire	M71.19	Autres bursites infectieuses: Localisations non précisées
M67.82	Autres atteintes précisées de la synoviale et du tendon: Bras	M71.2	Kyste synovial poplité [Baker]
M67.83	Autres atteintes précisées de la synoviale et du tendon: Avant-bras	M71.30	Autres kystes des bourses séreuses: Sièges multiples
M67.84	Autres atteintes précisées de la synoviale et du tendon: Main	M71.31	Autres kystes des bourses séreuses: Région scapulaire
M67.85	Autres atteintes précisées de la synoviale et du tendon: Région pelvienne et cuisse	M71.32	Autres kystes des bourses séreuses: Bras
M67.86	Autres atteintes précisées de la synoviale et du tendon: Jambe	M71.33	Autres kystes des bourses séreuses: Avant-bras
M67.87	Autres atteintes précisées de la synoviale et du tendon: Cheville et pied	M71.34	Autres kystes des bourses séreuses: Main
M67.88	Autres atteintes précisées de la synoviale et du tendon: Autres	M71.35	Autres kystes des bourses séreuses: Région pelvienne et cuisse
M67.89	Autres atteintes précisées de la synoviale et du tendon: Localisations non précisées	M71.36	Autres kystes des bourses séreuses: Jambe
M67.90	Atteinte de la synoviale et du tendon, sans précision: Sièges multiples	M71.37	Autres kystes des bourses séreuses: Cheville et pied
M67.91	Atteinte de la synoviale et du tendon, sans précision: Région scapulaire	M71.38	Autres kystes des bourses séreuses: Autres
M67.92	Atteinte de la synoviale et du tendon, sans précision: Bras	M71.39	Autres kystes des bourses séreuses: Localisations non précisées
		M71.40	Dépôts calciques dans une bourse séreuse: Sièges multiples
		M71.42	Dépôts calciques dans une bourse séreuse: Bras
		M71.43	Dépôts calciques dans une bourse séreuse: Avant-bras
		M71.44	Dépôts calciques dans une bourse séreuse: Main

M71.45	Dépôts calciques dans une bourse séreuse: Région pelvienne et cuisse	M72.45	Fibromatose pseudo-sarcomateuse: Région pelvienne et cuisse
M71.46	Dépôts calciques dans une bourse séreuse: Jambe	M72.46	Fibromatose pseudo-sarcomateuse: Jambe
M71.47	Dépôts calciques dans une bourse séreuse: Cheville et pied	M72.47	Fibromatose pseudo-sarcomateuse: Cheville et pied
M71.48	Dépôts calciques dans une bourse séreuse: Autres	M72.48	Fibromatose pseudo-sarcomateuse: Autres
M71.49	Dépôts calciques dans une bourse séreuse: Localisations non précisées	M72.49	Fibromatose pseudo-sarcomateuse: Localisations non précisées
M71.50	Autres bursites, non classées ailleurs: Sièges multiples	M72.60	Fasciite nécrosante: Sièges multiples
M71.52	Autres bursites, non classées ailleurs: Bras	M72.61	Fasciite nécrosante: Région scapulaire
M71.53	Autres bursites, non classées ailleurs: Avant-bras	M72.62	Fasciite nécrosante: Bras
M71.54	Autres bursites, non classées ailleurs: Main	M72.63	Fasciite nécrosante: Avant-bras
M71.55	Autres bursites, non classées ailleurs: Région pelvienne et cuisse	M72.64	Fasciite nécrosante: Main
M71.56	Autres bursites, non classées ailleurs: Jambe	M72.65	Fasciite nécrosante: Région pelvienne et cuisse
M71.57	Autres bursites, non classées ailleurs: Cheville et pied	M72.66	Fasciite nécrosante: Jambe
M71.58	Autres bursites, non classées ailleurs: Autres	M72.67	Fasciite nécrosante: Cheville et pied
M71.59	Autres bursites, non classées ailleurs: Localisations non précisées	M72.68	Fasciite nécrosante: Autres
M71.80	Autres affections des bourses séreuses précisées: Sièges multiples	M72.69	Fasciite nécrosante: Localisations non précisées
M71.81	Autres affections des bourses séreuses précisées: Région scapulaire	M72.80	Autres affections fibroblastiques: Sièges multiples
M71.82	Autres affections des bourses séreuses précisées: Bras	M72.81	Autres affections fibroblastiques: Région scapulaire
M71.83	Autres affections des bourses séreuses précisées: Avant-bras	M72.82	Autres affections fibroblastiques: Bras
M71.84	Autres affections des bourses séreuses précisées: Main	M72.83	Autres affections fibroblastiques: Avant-bras
M71.85	Autres affections des bourses séreuses précisées: Région pelvienne et cuisse	M72.84	Autres affections fibroblastiques: Main
M71.86	Autres affections des bourses séreuses précisées: Jambe	M72.85	Autres affections fibroblastiques: Région pelvienne et cuisse
M71.87	Autres affections des bourses séreuses précisées: Cheville et pied	M72.86	Autres affections fibroblastiques: Jambe
M71.88	Autres affections des bourses séreuses précisées: Autres	M72.87	Autres affections fibroblastiques: Cheville et pied
M71.89	Autres affections des bourses séreuses précisées: Localisations non précisées	M72.88	Autres affections fibroblastiques: Autres
M71.90	Affections des bourses séreuses, sans précision: Sièges multiples	M72.89	Autres affections fibroblastiques: Localisations non précisées
M71.91	Affections des bourses séreuses, sans précision: Région scapulaire	M72.90	Affection fibroblastique, sans précision: Sièges multiples
M71.92	Affections des bourses séreuses, sans précision: Bras	M72.91	Affection fibroblastique, sans précision: Région scapulaire
M71.93	Affections des bourses séreuses, sans précision: Avant-bras	M72.92	Affection fibroblastique, sans précision: Bras
M71.94	Affections des bourses séreuses, sans précision: Main	M72.93	Affection fibroblastique, sans précision: Avant-bras
M71.95	Affections des bourses séreuses, sans précision: Région pelvienne et cuisse	M72.94	Affection fibroblastique, sans précision: Main
M71.96	Affections des bourses séreuses, sans précision: Jambe	M72.95	Affection fibroblastique, sans précision: Région pelvienne et cuisse
M71.97	Affections des bourses séreuses, sans précision: Cheville et pied	M72.96	Affection fibroblastique, sans précision: Jambe
M71.98	Affections des bourses séreuses, sans précision: Autres	M72.97	Affection fibroblastique, sans précision: Cheville et pied
M71.99	Affections des bourses séreuses, sans précision: Localisations non précisées	M72.98	Affection fibroblastique, sans précision: Autres
M72.0	Fibromatose de l'aponévrose palmaire [Dupuytren]	M72.99	Affection fibroblastique, sans précision: Localisations non précisées
M72.1	Coussinet des phalanges [Knuckle pads]	M75.0	Capsulite rétractile de l'épaule
M72.2	Fibromatose de l'aponévrose plantaire	M75.1	Syndrome de la coiffe des rotateurs
M72.40	Fibromatose pseudo-sarcomateuse: Sièges multiples	M75.2	Tendinite du muscle biceps brachial
M72.41	Fibromatose pseudo-sarcomateuse: Région scapulaire	M75.3	Tendinite calcifiante de l'épaule
M72.42	Fibromatose pseudo-sarcomateuse: Bras	M75.4	Syndrome d'empiètement de l'épaule
M72.43	Fibromatose pseudo-sarcomateuse: Avant-bras	M75.5	Bursite de l'épaule
M72.44	Fibromatose pseudo-sarcomateuse: Main	M75.6	Lésion du labrum dans l'atteinte dégénérative de l'articulation de l'épaule
		M75.8	Autres lésions de l'épaule
		M75.9	Lésion de l'épaule, sans précision
		M76.0	Tendinite de la région fessière
		M76.1	Tendinite du psoas
		M76.2	Exostose de la crête iliaque
		M76.3	Syndrome de la bandelette de Maissiat [ilio-tibiale]
		M76.4	Bursite du ligament latéral interne du genou [Pellegrini-Stieda]
		M76.5	Tendinite rotulienne
		M76.6	Tendinite du tendon d'Achille
		M76.7	Tendinite péronière
		M76.8	Autres enthésopathies du membre inférieur, sauf le pied
		M76.9	Enthésopathie du membre inférieur, sans précision
		M77.0	Apophysite interne du coude
		M77.1	Epicondylite
		M77.2	Périarthrite du poignet
		M77.4	Métatarsalgie
		M77.5	Autres enthésopathies du pied
		M77.8	Autres enthésopathies, non classées ailleurs
		M77.9	Enthésopathie, sans précision

ADRG I73**Suivi thérapeutique d'affections du tissu conjonctif**

Diagnostic principal dans le tableau I73-1

DRG I73A**Suivi thérapeutique d'affections du tissu conjonctif avec CC sévères ou adaptation prothétique**

PCCL > 2 ou procédure dans le tableau I73-2

DRG I73B**Suivi thérapeutique d'affections du tissu conjonctif****Diagnostic I73-1**

M96.6	Fracture osseuse après mise en place d'un implant, d'une prothèse articulaire ou d'une plaque d'ostéosynthèse	T84.16	Complication mécanique d'un appareil de fixation interne d'os d'un membre: cheville et pied
M96.80	Sternum laissé électivement ouvert après intervention chirurgicale thoracique	T84.18	Complication mécanique d'un appareil de fixation interne d'os d'un membre: autres os précisés d'un membre
M96.82	Guérison osseuse retardée après fusion ou arthrodèse	T84.20	Complication mécanique d'un appareil de fixation interne d'autres os: Colonne vertébrale
M96.88	Autres affections du système ostéo-articulaire et des muscles après des actes médicaux	T84.28	Complication mécanique d'un appareil de fixation interne d'autres os: autres os précisés
M96.9	Affection du système ostéo-articulaire et des muscles après des actes médicaux, sans précision	T84.3	Complication mécanique d'autres appareils, implants et greffes des os
T84.00	Complication mécanique d'une endoprothèse articulaire: articulation de l'épaule	T84.4	Complication mécanique d'autres appareils, implants et greffes orthopédiques internes
T84.01	Complication mécanique d'une endoprothèse articulaire: articulation du coude	T84.5	Infection et réaction inflammatoire dues à une prothèse articulaire interne
T84.02	Complication mécanique d'une endoprothèse articulaire: tête radiale	T84.6	Infection et réaction inflammatoire dues à un appareil de fixation interne [toute localisation]
T84.03	Complication mécanique d'une endoprothèse articulaire: articulation du poignet	T84.7	Infection et réaction inflammatoire dues à d'autres prothèses, implants et greffes orthopédiques internes
T84.04	Complication mécanique d'une endoprothèse articulaire: articulation de la hanche	T84.8	Autres complications de prothèses, implants et greffes orthopédiques internes
T84.05	Complication mécanique d'une endoprothèse articulaire: articulation du genou	T84.9	Complication d'une prothèse, d'un implant et d'une greffe orthopédiques internes, sans précision
T84.06	Complication mécanique d'une endoprothèse articulaire: articulation de la cheville	T87.0	Complications d'une réimplantation de (ou d'une partie de) membre supérieur
T84.07	Complication mécanique d'une endoprothèse articulaire: disque intervertébral	T87.1	Complications d'une réimplantation de (ou d'une partie de) membre inférieur
T84.08	Complication mécanique d'une endoprothèse articulaire: autres articulations précisées	T87.2	Complications d'une réimplantation d'une autre partie du corps
T84.10	Complication mécanique d'un appareil de fixation interne d'os d'un membre: Région scapulaire	Z44.0	Mise en place et ajustement d'un bras artificiel (total) (partiel)
T84.11	Complication mécanique d'un appareil de fixation interne d'os d'un membre: bras	Z44.1	Mise en place et ajustement d'une jambe artificielle (totale) (partielle)
T84.12	Complication mécanique d'un appareil de fixation interne d'os d'un membre: avant-bras	Z46.7	Mise en place et ajustement d'un appareil orthopédique
T84.13	Complication mécanique d'un appareil de fixation interne d'os d'un membre: Main	Z47.8	Autres soins de contrôle orthopédiques précisés
T84.14	Complication mécanique d'un appareil de fixation interne d'os d'un membre: région pelvienne et cuisse	Z47.9	Soin de contrôle orthopédique, sans précision
T84.15	Complication mécanique d'un appareil de fixation interne d'os d'un membre: Jambe		

Procédure I73-2

84.4A ‡↔	Ajustement d'une prothèse d'extrémité supérieure	99.B6.37 ‡↔	Traitement complexe du moignon d'amputation par ajustement d'une prothèse, extrémité inférieure, d'au moins 14 à 20 jours de traitement
84.4B ‡↔	Ajustement d'une prothèse d'extrémité inférieure	99.B6.38 ‡↔	Traitement complexe du moignon d'amputation par ajustement d'une prothèse, extrémité inférieure, d'au moins 21 jours de traitement et plus
99.B6.35 ‡↔	Traitement complexe du moignon d'amputation par ajustement d'une prothèse, extrémité inférieure, jusqu'à 6 jours de traitement		
99.B6.36 ‡↔	Traitement complexe du moignon d'amputation par ajustement d'une prothèse, extrémité inférieure, d'au moins 7 à 13 jours de traitement		

DRG I74**Blessures de l'avant-bras, du poignet, de la main et du pied**

Diagnostic principal dans le tableau I74-1

DRG I74A**Blessures de l'avant-bras, du poignet, de la main et du pied avec CC sévères**

PCCL > 2

DRG I74B**Blessures de l'avant-bras, du poignet, de la main et du pied****Diagnostic I74-1**

M24.13	Autres atteintes du cartilage articulaire: Avant-bras	S53.44	Entorse et foulure du coude: Humérocubitale (articulation)
M24.14	Autres atteintes du cartilage articulaire: Main		
M24.33	Luxation et subluxation pathologiques d'une articulation, non classées ailleurs: Avant-bras	S53.48 S56.0	Entorse et foulure du coude: Autre partie Lésion traumatique du muscle et du tendon fléchisseurs du pouce au niveau de l'avant-bras
M24.34	Luxation et subluxation pathologiques d'une articulation, non classées ailleurs: Main	S56.1	Lésion traumatique de muscles et de tendons fléchisseurs d'autre(s) doigt(s) au niveau de l'avant-bras
M24.39	Luxation et subluxation pathologiques d'une articulation, non classées ailleurs: Localisations non précisées	S56.2	Lésion traumatique d'un autre muscle et d'un autre tendon fléchisseurs au niveau de l'avant-bras
M24.43	Luxation et subluxation articulaires récidivantes: Avant-bras	S56.3	Lésion traumatique de muscles et de tendons extenseurs et abducteurs du pouce au niveau de l'avant-bras
M24.44	Luxation et subluxation articulaires récidivantes: Main		
S52.00	Fracture de la partie supérieure du cubitus: Partie non précisée	S56.4	Lésion traumatique de muscles et de tendons extenseurs d'autre(s) doigt(s) au niveau de l'avant-bras
S52.01	Fracture de la partie supérieure du cubitus: Olécrâne		
S52.02	Fracture de la partie supérieure du cubitus: Apophyse coronoïde du cubitus	S56.5	Lésion traumatique d'un autre muscle et d'un autre tendon extenseurs au niveau de l'avant-bras
S52.09	Fracture de la partie supérieure du cubitus: Autres parties et parties multiples	S56.7	Lésion traumatique de multiples muscles et tendons au niveau de l'avant-bras
S52.10	Fracture de l'extrémité supérieure du radius: Partie non précisée	S56.8	Lésion traumatique de muscles et de tendons autres et non précisés, au niveau de l'avant-bras
S52.11	Fracture de l'extrémité supérieure du radius: Tête	S62.0	Fracture de l'os scaphoïde de la main
S52.12	Fracture de l'extrémité supérieure du radius: Col	S62.10	Fracture d'autre(s) os du carpe: Carpe, sans précision
S52.19	Fracture de l'extrémité supérieure du radius: Autres parties et parties multiples	S62.11 S62.12	Fracture d'autre(s) os du carpe: Os semi-lunaire Fracture d'autre(s) os du carpe: Os pyramidal
S52.20	Fracture de la diaphyse cubitale, partie non précisée	S62.13	Fracture d'autre(s) os du carpe: Os pisiforme
S52.21	Fracture proximale de la diaphyse cubitale avec luxation de la tête du radius	S62.14 S62.15	Fracture d'autre(s) os du carpe: Os trapèze Fracture d'autre(s) os du carpe: Os trapézoïde
S52.30	Fracture de la diaphyse du radius, partie non précisée	S62.16 S62.17	Fracture d'autre(s) os du carpe: Grand os Fracture d'autre(s) os du carpe: Os crochu
S52.31	Fracture distale de la diaphyse du radius avec luxation de la tête du cubitus	S62.19 S62.20	Fracture d'autres ou de plusieurs os du carpe Fracture du premier métacarpien: Partie non précisée
S52.4	Fracture des deux diaphyses, cubitale et radiale		
S52.50	Fracture de l'extrémité inférieure du radius: Sans autre précision	S62.21 S62.22	Fracture du premier métacarpien: Base Fracture du premier métacarpien: Diaphyse
S52.51	Fracture de l'extrémité inférieure du radius: Fracture en extension	S62.23 S62.24	Fracture du premier métacarpien: Col Fracture du premier métacarpien: Tête
S52.52	Fracture de l'extrémité inférieure du radius: Fracture en flexion	S62.30	Fracture d'un autre os du métacarpe: Partie non précisée
S52.59	Fracture de l'extrémité inférieure du radius: Autres parties et parties multiples	S62.31 S62.32	Fracture d'un autre os du métacarpe: Base Fracture d'un autre os du métacarpe: Diaphyse
S52.6	Fracture de l'extrémité inférieure du cubitus et du radius, combinée	S62.33 S62.34	Fracture d'un autre os du métacarpe: Col Fracture d'un autre os du métacarpe: Tête
S52.8	Fracture d'autres parties de l'avant-bras	S62.4	Fractures multiples des métacarpiens
S52.9	Fracture de l'avant-bras, partie non précisée	S62.50	Fracture du pouce: Partie non précisée
S53.2	Rupture traumatique du ligament latéral externe du coude	S62.51 S62.52	Fracture du pouce: Phalange proximale Fracture du pouce: Phalange distale
S53.3	Rupture traumatique du ligament latéral interne du coude	S62.60 S62.61	Fracture d'un autre doigt: Partie non précisée Fracture d'un autre doigt: Phalange proximale
S53.40	Entorse et foulure du coude: Partie non précisée	S62.62	Fracture d'un autre doigt: Phalange médiane
S53.41	Entorse et foulure du coude: Ligament collatéral radial	S62.63 S62.7	Fracture d'un autre doigt: Phalange distale Fractures multiples de doigts
S53.42	Entorse et foulure du coude: Ligament collatéral cubital	S62.8	Fracture de parties autres et non précisées du poignet et de la main
S53.43	Entorse et foulure du coude: Huméroradiale (articulation)	S63.00 S63.01	Luxation du poignet: Partie non précisée Luxation du poignet: (Articulation) radio-cubitale

S63.02	Luxation du poignet: (Articulation) radiocarpienne	S66.7	Lésion traumatique de multiples muscles et tendons extenseurs au niveau du poignet et de la main
S63.03	Luxation du poignet: (Articulation) médiocarpienne		
S63.04	Luxation du poignet: (Articulation) carpo-métacarpienne	S66.8	Lésion traumatique d'autres muscles et tendons au niveau du poignet et de la main
S63.08	Luxation du poignet: Autre	S66.9	Lésion traumatique d'un muscle et d'un tendon non précisés, au niveau du poignet et de la main
S63.10	Luxation du doigt: Partie non précisée		
S63.11	Luxation du doigt: (Articulation) métacarpo-phalangienne	S92.1	Fracture de l'astragale
		S92.20	Fracture: Un ou plusieurs autres os du tarse sans précision
S63.12	Luxation du doigt: (Articulation) interphalangienne		
S63.2	Luxations multiples des doigts	S92.21	Fracture :Os naviculaire du pied[scaphoïde du tarse]
S63.3	Rupture traumatique de ligament du poignet et du carpe	S92.22	Fracture: os cuboïde
		S92.23	Fracture: Os cunéiforme (intermédiaire) (latéral) (médián)
S63.4	Rupture traumatique de ligaments du doigt au niveau des articulations métacarpo-phalangienne et interphalangienne	S92.28	Fracture: autres os du tarse
		S92.3	Fracture d'os du métatarse
S63.50	Entorse et foulure du poignet: Partie non précisée	S92.4	Fracture du gros orteil
S63.51	Entorse et foulure du poignet: (Articulation) carpienne	S92.5	Fracture d'un autre orteil
		S92.7	Fractures multiples du pied
S63.52	Entorse et foulure du poignet: (Articulation) (Ligament) radiocarpien	S92.9	Fracture du pied, sans précision
		S93.10	Luxation d'un (des) orteil(s): Sans autre précision
S63.53	Entorse et foulure du poignet: (Articulation) carpo-métacarpienne	S93.11	Luxation d'un (des) orteil(s): (Articulation) métatarsophalangienne
S63.58	Entorse et foulure du poignet: Autre partie		
S63.60	Entorse et foulure de doigt(s): Partie non précisée	S93.12	Luxation d'un (des) orteil(s): (Articulation) interphalangienne
S63.61	Entorse et foulure de doigt(s): (Articulation) métacarpo-phalangienne	S93.30	Luxation de parties autres et non précisées du pied: Partie non précisée
S63.62	Entorse et foulure de doigt(s): (Articulation) interphalangienne	S93.31	Luxation de parties autres et non précisées du pied: (os) carpe, articulation non précisée
S63.68	Entorse et foulure de doigt(s): Autre partie	S93.32	Luxation de parties autres et non précisées du pied: (Articulation) médiotarsienne
S63.7	Entorse et foulure d'articulations autres et non précisées de la main	S93.33	Luxation de parties autres et non précisées du pied: (Articulation) tarsométatarsienne
S66.0	Lésion traumatique du muscle et du tendon longs fléchisseurs du pouce au niveau du poignet et de la main	S93.34	Luxation de parties autres et non précisées du pied: Métatarsien (os), articulation non précisée
S66.1	Lésion traumatique du muscle et du tendon fléchisseurs d'un autre doigt au niveau du poignet et de la main	S93.38	Luxation de parties autres et non précisées du pied: Autre
		S93.5	Entorse et foulure d'un (des) orteil(s)
S66.2	Lésion traumatique du muscle et du tendon extenseurs du pouce au niveau du poignet et de la main	S93.6	Entorse et foulure de parties autres et non précisées du pied
		S96.0	Lésion traumatique d'un muscle et d'un tendon long fléchisseur d'un orteil, au niveau de la cheville et du pied
S66.3	Lésion traumatique du muscle et du tendon extenseurs d'un autre doigt au niveau du poignet et de la main		
		S96.1	Lésion traumatique d'un muscle et d'un tendon long extenseur d'un orteil, au niveau de la cheville et du pied
S66.4	Lésion traumatique de muscles et de tendons intrinsèques du pouce au niveau du poignet et de la main	S96.2	Lésion traumatique d'un muscle et d'un tendon intrinsèques au niveau de la cheville et du pied
S66.5	Lésion traumatique de muscles et de tendons intrinsèques d'un autre doigt au niveau du poignet et de la main	S96.7	Lésion traumatique de multiples muscles et tendons au niveau de la cheville et du pied
S66.6	Lésion traumatique de multiples muscles et tendons fléchisseurs au niveau du poignet et de la main	S96.8	Lésion traumatique d'autres muscles et tendons au niveau de la cheville et du pied

ADRG I75**Blessures graves des membres ou inflammations de tendons, muscles et bourses séreuses**

Diagnostic principal dans le tableau I75-1

DRG I75A**Blessures graves des membres avec CC sévères**

Diagnostic principal dans le tableau I75-2 et PCCL > 2

DRG I75B**Blessures graves des membres ou inflammations de tendons, muscles et bourses séreuses, âge < 16 ans**

Âge < 16 ans

DRG I75C**Blessures graves des membres ou inflammations de tendons, muscles et bourses séreuses, âge > 15 ans****Diagnostic I75-1**

M24.20	Lésion ligamentaire: Sièges multiples	M61.05	Myosite ossifiante traumatique: Région pelvienne et cuisse
M24.21	Lésion ligamentaire: Région scapulaire	M61.06	Myosite ossifiante traumatique: Jambe
M24.22	Lésion ligamentaire: Bras	M61.07	Myosite ossifiante traumatique: Cheville et pied
M24.23	Lésion ligamentaire: Avant-bras	M61.08	Myosite ossifiante traumatique: Autres
M24.24	Lésion ligamentaire: Main	M61.09	Myosite ossifiante traumatique: Localisations non précisées
M24.25	Lésion ligamentaire: Région pelvienne et cuisse	M61.10	Myosite ossifiante progressive: Sièges multiples
M24.27	Lésion ligamentaire: Cheville et pied	M61.11	Myosite ossifiante progressive: Région scapulaire
M24.28	Lésion ligamentaire: Autres	M61.12	Myosite ossifiante progressive: Bras
M24.29	Lésion ligamentaire: Localisations non précisées	M61.13	Myosite ossifiante progressive: Avant-bras
M35.4	Fasciite disséminée (à éosinophiles)	M61.14	Myosite ossifiante progressive: Main
M35.7	Syndrome d'hypermobilité	M61.15	Myosite ossifiante progressive: Région pelvienne et cuisse
M60.00	Myosite infectieuse: Sièges multiples	M61.16	Myosite ossifiante progressive: Jambe
M60.01	Myosite infectieuse: Région scapulaire	M61.17	Myosite ossifiante progressive: Cheville et pied
M60.02	Myosite infectieuse: Bras	M61.18	Myosite ossifiante progressive: Autres
M60.03	Myosite infectieuse: Avant-bras	M61.19	Myosite ossifiante progressive: Localisations non précisées
M60.04	Myosite infectieuse: Main	M61.20	Calcification et ossification paralytiques d'un muscle: Sièges multiples
M60.05	Myosite infectieuse: Région pelvienne et cuisse	M61.21	Calcification et ossification paralytiques d'un muscle: Région scapulaire
M60.06	Myosite infectieuse: Jambe	M61.22	Calcification et ossification paralytiques d'un muscle: Bras
M60.07	Myosite infectieuse: Cheville et pied	M61.23	Calcification et ossification paralytiques d'un muscle: Avant-bras
M60.08	Myosite infectieuse: Autres	M61.24	Calcification et ossification paralytiques d'un muscle: Main
M60.09	Myosite infectieuse: Localisations non précisées	M61.25	Calcification et ossification paralytiques d'un muscle: Région pelvienne et cuisse
M60.10	Myosite interstitielle: Sièges multiples	M61.26	Calcification et ossification paralytiques d'un muscle: Jambe
M60.11	Myosite interstitielle: Région scapulaire	M61.27	Calcification et ossification paralytiques d'un muscle: Cheville et pied
M60.12	Myosite interstitielle: Bras	M61.28	Calcification et ossification paralytiques d'un muscle: Autres
M60.13	Myosite interstitielle: Avant-bras	M61.29	Calcification et ossification paralytiques d'un muscle: Localisations non précisées
M60.14	Myosite interstitielle: Main	M61.30	Calcification et ossification de muscles associées à des brûlures: Sièges multiples
M60.15	Myosite interstitielle: Région pelvienne et cuisse	M61.31	Calcification et ossification de muscles associées à des brûlures: Région scapulaire
M60.16	Myosite interstitielle: Jambe	M61.32	Calcification et ossification de muscles associées à des brûlures: Bras
M60.17	Myosite interstitielle: Cheville et pied	M61.33	Calcification et ossification de muscles associées à des brûlures: Avant-bras
M60.18	Myosite interstitielle: Autres	M61.34	Calcification et ossification de muscles associées à des brûlures: Main
M60.19	Myosite interstitielle: Localisations non précisées	M61.35	Calcification et ossification de muscles associées à des brûlures: Région pelvienne et cuisse
M60.20	Granulome d'un tissu mou, dû à la présence d'un corps étranger non classé ailleurs: Sièges multiples	M61.36	Calcification et ossification de muscles associées à des brûlures: Jambe
M60.21	Granulome d'un tissu mou, dû à la présence d'un corps étranger non classé ailleurs: Région scapulaire	M61.37	Calcification et ossification de muscles associées à des brûlures: Cheville et pied
M60.22	Granulome d'un tissu mou, dû à la présence d'un corps étranger non classé ailleurs: Bras	M61.38	Calcification et ossification de muscles associées à des brûlures: Autres
M60.23	Granulome d'un tissu mou, dû à la présence d'un corps étranger non classé ailleurs: Avant-bras		
M60.24	Granulome d'un tissu mou, dû à la présence d'un corps étranger non classé ailleurs: Main		
M60.25	Granulome d'un tissu mou, dû à la présence d'un corps étranger non classé ailleurs: Région pelvienne et cuisse		
M60.26	Granulome d'un tissu mou, dû à la présence d'un corps étranger non classé ailleurs: Jambe		
M60.27	Granulome d'un tissu mou, dû à la présence d'un corps étranger non classé ailleurs: Cheville et pied		
M60.28	Granulome d'un tissu mou, dû à la présence d'un corps étranger non classé ailleurs: Autres		
M60.29	Granulome d'un tissu mou, dû à la présence d'un corps étranger non classé ailleurs: Localisations non précisées		
M61.00	Myosite ossifiante traumatique: Sièges multiples		
M61.01	Myosite ossifiante traumatique: Région scapulaire		
M61.02	Myosite ossifiante traumatique: Bras		
M61.03	Myosite ossifiante traumatique: Avant-bras		
M61.04	Myosite ossifiante traumatique: Main		

M61.39	Calcification et ossification de muscles associées à des brûlures: Localisations non précisées	M62.17	Autres déchirures musculaires (non traumatiques): Cheville et pied
M61.40	Autres calcifications de muscles: Sièges multiples	M62.18	Autres déchirures musculaires (non traumatiques): Autres
M61.41	Autres calcifications de muscles: Région scapulaire	M62.19	Autres déchirures musculaires (non traumatiques): Localisations non précisées
M61.42	Autres calcifications de muscles: Bras	M62.20	Infarctissement ischémique musculaire (non traumatique): Sièges multiples
M61.43	Autres calcifications de muscles: Avant-bras	M62.21	Infarctissement ischémique musculaire (non traumatique): Région scapulaire
M61.44	Autres calcifications de muscles: Main	M62.22	Infarctissement ischémique musculaire (non traumatique): Bras
M61.45	Autres calcifications de muscles: Région pelvienne et cuisse	M62.23	Infarctissement ischémique musculaire (non traumatique): Avant-bras
M61.46	Autres calcifications de muscles: Jambe	M62.24	Infarctissement ischémique musculaire (non traumatique): Main
M61.47	Autres calcifications de muscles: Cheville et pied	M62.25	Infarctissement ischémique musculaire (non traumatique): Région pelvienne et cuisse
M61.48	Autres calcifications de muscles: Autres	M62.26	Infarctissement ischémique musculaire (non traumatique): Jambe
M61.49	Autres calcifications de muscles: Localisations non précisées	M62.27	Infarctissement ischémique musculaire (non traumatique): Cheville et pied
M61.50	Autres ossifications d'un muscle: Sièges multiples	M62.28	Infarctissement ischémique musculaire (non traumatique): Autres
M61.51	Autres ossifications d'un muscle: Région scapulaire	M62.29	Infarctissement ischémique musculaire (non traumatique): Localisations non précisées
M61.52	Autres ossifications d'un muscle: Bras	M62.30	Syndrome d'immobilité (paraplégique): Sièges multiples
M61.53	Autres ossifications d'un muscle: Avant-bras	M62.31	Syndrome d'immobilité (paraplégique): Région scapulaire
M61.54	Autres ossifications d'un muscle: Main	M62.32	Syndrome d'immobilité (paraplégique): Bras
M61.55	Autres ossifications d'un muscle: Région pelvienne et cuisse	M62.33	Syndrome d'immobilité (paraplégique): Avant-bras
M61.56	Autres ossifications d'un muscle: Jambe	M62.34	Syndrome d'immobilité (paraplégique): Main
M61.57	Autres ossifications d'un muscle: Cheville et pied	M62.35	Syndrome d'immobilité (paraplégique): Région pelvienne et cuisse
M61.58	Autres ossifications d'un muscle: Autres	M62.36	Syndrome d'immobilité (paraplégique): Jambe
M61.59	Autres ossifications d'un muscle: Localisations non précisées	M62.37	Syndrome d'immobilité (paraplégique): Cheville et pied
M61.90	Calcification et ossification d'un muscle, sans précision: Sièges multiples	M62.38	Syndrome d'immobilité (paraplégique): Autres
M61.91	Calcification et ossification d'un muscle, sans précision: Région scapulaire	M62.39	Syndrome d'immobilité (paraplégique): Localisations non précisées
M61.92	Calcification et ossification d'un muscle, sans précision: Bras	M62.50	Atrophie et fonte musculaires, non classées ailleurs: Sièges multiples
M61.93	Calcification et ossification d'un muscle, sans précision: Avant-bras	M62.51	Atrophie et fonte musculaires, non classées ailleurs: Région scapulaire
M61.94	Calcification et ossification d'un muscle, sans précision: Main	M62.52	Atrophie et fonte musculaires, non classées ailleurs: Bras
M61.95	Calcification et ossification d'un muscle, sans précision: Région pelvienne et cuisse	M62.53	Atrophie et fonte musculaires, non classées ailleurs: Avant-bras
M61.96	Calcification et ossification d'un muscle, sans précision: Jambe	M62.54	Atrophie et fonte musculaires, non classées ailleurs: Main
M61.97	Calcification et ossification d'un muscle, sans précision: Cheville et pied	M62.55	Atrophie et fonte musculaires, non classées ailleurs: Région pelvienne et cuisse
M61.98	Calcification et ossification d'un muscle, sans précision: Autres	M62.56	Atrophie et fonte musculaires, non classées ailleurs: Jambe
M61.99	Calcification et ossification d'un muscle, sans précision: Localisations non précisées	M62.57	Atrophie et fonte musculaires, non classées ailleurs: Cheville et pied
M62.00	Diastasis musculaire: Sièges multiples	M62.58	Atrophie et fonte musculaires, non classées ailleurs: Autres
M62.01	Diastasis musculaire: Région scapulaire	M62.59	Atrophie et fonte musculaires, non classées ailleurs: Localisations non précisées
M62.02	Diastasis musculaire: Bras	M62.60	Foulure musculaire: Sièges multiples
M62.03	Diastasis musculaire: Avant-bras	M62.61	Foulure musculaire: Région scapulaire
M62.04	Diastasis musculaire: Main	M62.62	Foulure musculaire: Bras
M62.05	Diastasis musculaire: Région pelvienne et cuisse	M62.63	Foulure musculaire: Avant-bras
M62.06	Diastasis musculaire: Jambe	M62.64	Foulure musculaire: Main
M62.07	Diastasis musculaire: Cheville et pied	M62.65	Foulure musculaire: Région pelvienne et cuisse
M62.08	Diastasis musculaire: Autres	M62.66	Foulure musculaire: Jambe
M62.09	Diastasis musculaire: Localisations non précisées	M62.67	Foulure musculaire: Cheville et pied
M62.10	Autres déchirures musculaires (non traumatiques): Sièges multiples	M62.68	Foulure musculaire: Autres
M62.11	Autres déchirures musculaires (non traumatiques): Région scapulaire	M62.69	Foulure musculaire: Localisations non précisées
M62.12	Autres déchirures musculaires (non traumatiques): Bras		
M62.13	Autres déchirures musculaires (non traumatiques): Avant-bras		
M62.14	Autres déchirures musculaires (non traumatiques): Main		
M62.15	Autres déchirures musculaires (non traumatiques): Région pelvienne et cuisse		
M62.16	Autres déchirures musculaires (non traumatiques): Jambe		

M62.80	Autres atteintes musculaires précisées: Sièges multiples	M65.85	Autres synovites et téno-synovites: Région pelvienne et cuisse
M62.81	Autres atteintes musculaires précisées: Région scapulaire	M65.86	Autres synovites et téno-synovites: Jambe
M62.82	Autres atteintes musculaires précisées: Bras	M65.87	Autres synovites et téno-synovites: Cheville et pied
M62.83	Autres atteintes musculaires précisées: Avant-bras	M65.88	Autres synovites et téno-synovites: Autres
M62.84	Autres atteintes musculaires précisées: Main	M65.89	Autres synovites et téno-synovites: Localisations non précisées
M62.85	Autres atteintes musculaires précisées: Région pelvienne et cuisse	M65.90	Synovite et téno-synovite, sans précision: Sièges multiples
M62.86	Autres atteintes musculaires précisées: Jambe	M65.91	Synovite et téno-synovite, sans précision: Région scapulaire
M62.87	Autres atteintes musculaires précisées: Cheville et pied	M65.92	Synovite et téno-synovite, sans précision: Bras
M62.88	Autres atteintes musculaires précisées: Autres	M65.93	Synovite et téno-synovite, sans précision: Avant-bras
M62.89	Autres atteintes musculaires précisées: Localisations non précisées	M65.94	Synovite et téno-synovite, sans précision: Main
M62.90	Atteinte musculaire, sans précision: Sièges multiples	M65.95	Synovite et téno-synovite, sans précision: Région pelvienne et cuisse
M62.91	Atteinte musculaire, sans précision: Région scapulaire	M65.96	Synovite et téno-synovite, sans précision: Jambe
M62.92	Atteinte musculaire, sans précision: Bras	M65.97	Synovite et téno-synovite, sans précision: Cheville et pied
M62.93	Atteinte musculaire, sans précision: Avant-bras	M65.98	Synovite et téno-synovite, sans précision: Autres
M62.94	Atteinte musculaire, sans précision: Main	M65.99	Synovite et téno-synovite, sans précision: Localisations non précisées
M62.95	Atteinte musculaire, sans précision: Région pelvienne et cuisse	M66.0	Déchirure d'un kyste poplité
M62.96	Atteinte musculaire, sans précision: Jambe	M66.10	Déchirure de la synoviale: Sièges multiples
M62.97	Atteinte musculaire, sans précision: Cheville et pied	M66.11	Déchirure de la synoviale: Région scapulaire
M62.98	Atteinte musculaire, sans précision: Autres	M66.12	Déchirure de la synoviale: Bras
M62.99	Atteinte musculaire, sans précision: Localisations non précisées	M66.13	Déchirure de la synoviale: Avant-bras
M65.00	Abcès de la gaine du tendon: Sièges multiples	M66.14	Déchirure de la synoviale: Main
M65.01	Abcès de la gaine du tendon: Région scapulaire	M66.15	Déchirure de la synoviale: Région pelvienne et cuisse
M65.02	Abcès de la gaine du tendon: Bras	M66.16	Déchirure de la synoviale: Jambe
M65.03	Abcès de la gaine du tendon: Avant-bras	M66.17	Déchirure de la synoviale: Cheville et pied
M65.04	Abcès de la gaine du tendon: Main	M66.18	Déchirure de la synoviale: Autres
M65.05	Abcès de la gaine du tendon: Région pelvienne et cuisse	M66.19	Déchirure de la synoviale: Localisations non précisées
M65.06	Abcès de la gaine du tendon: Jambe	M66.20	Déchirure spontanée des tendons extenseurs: Sièges multiples
M65.07	Abcès de la gaine du tendon: Cheville et pied	M66.21	Déchirure spontanée des tendons extenseurs: Région scapulaire
M65.08	Abcès de la gaine du tendon: Autres	M66.22	Déchirure spontanée des tendons extenseurs: Bras
M65.09	Abcès de la gaine du tendon: Localisations non précisées	M66.23	Déchirure spontanée des tendons extenseurs: Avant-bras
M65.10	Autres (téno)synovites infectieuses: Sièges multiples	M66.24	Déchirure spontanée des tendons extenseurs: Main
M65.11	Autres (téno)synovites infectieuses: Région scapulaire	M66.25	Déchirure spontanée des tendons extenseurs: Région pelvienne et cuisse
M65.12	Autres (téno)synovites infectieuses: Bras	M66.26	Déchirure spontanée des tendons extenseurs: Jambe
M65.13	Autres (téno)synovites infectieuses: Avant-bras	M66.27	Déchirure spontanée des tendons extenseurs: Cheville et pied
M65.14	Autres (téno)synovites infectieuses: Main	M66.28	Déchirure spontanée des tendons extenseurs: Autres
M65.15	Autres (téno)synovites infectieuses: Région pelvienne et cuisse	M66.29	Déchirure spontanée des tendons extenseurs: Localisations non précisées
M65.16	Autres (téno)synovites infectieuses: Jambe	M66.30	Déchirure spontanée des tendons fléchisseurs: Sièges multiples
M65.17	Autres (téno)synovites infectieuses: Cheville et pied	M66.31	Déchirure spontanée des tendons fléchisseurs: Région scapulaire
M65.18	Autres (téno)synovites infectieuses: Autres	M66.32	Déchirure spontanée des tendons fléchisseurs: Bras
M65.19	Autres (téno)synovites infectieuses: Localisations non précisées	M66.33	Déchirure spontanée des tendons fléchisseurs: Avant-bras
M65.20	Tendinite calcifiante: Sièges multiples	M66.34	Déchirure spontanée des tendons fléchisseurs: Main
M65.22	Tendinite calcifiante: Bras	M66.35	Déchirure spontanée des tendons fléchisseurs: Région pelvienne et cuisse
M65.23	Tendinite calcifiante: Avant-bras	M66.36	Déchirure spontanée des tendons fléchisseurs: Jambe
M65.24	Tendinite calcifiante: Main	M66.37	Déchirure spontanée des tendons fléchisseurs: Cheville et pied
M65.25	Tendinite calcifiante: Région pelvienne et cuisse	M66.38	Déchirure spontanée des tendons fléchisseurs: Autres
M65.26	Tendinite calcifiante: Jambe	M66.39	Déchirure spontanée des tendons fléchisseurs: Localisations non précisées
M65.27	Tendinite calcifiante: Cheville et pied	M66.40	Déchirure spontanée d'autres tendons: Sièges multiples
M65.28	Tendinite calcifiante: Autres		
M65.29	Tendinite calcifiante: Localisations non précisées		
M65.3	Doigt «à ressort»		
M65.4	Téno-synovite chronique sténosante du pouce [de Quervain]		
M65.80	Autres synovites et téno-synovites: Sièges multiples		
M65.81	Autres synovites et téno-synovites: Région scapulaire		
M65.82	Autres synovites et téno-synovites: Bras		
M65.83	Autres synovites et téno-synovites: Avant-bras		
M65.84	Autres synovites et téno-synovites: Main		

M66.41	Déchirure spontanée d'autres tendons: Région scapulaire	M67.36	Synovite transitoire: Jambe
M66.42	Déchirure spontanée d'autres tendons: Bras	M67.37	Synovite transitoire: Cheville et pied
M66.43	Déchirure spontanée d'autres tendons: Avant-bras	M67.38	Synovite transitoire: Autres
M66.44	Déchirure spontanée d'autres tendons: Main	M67.39	Synovite transitoire: Localisations non précisées
M66.45	Déchirure spontanée d'autres tendons: Région pelvienne et cuisse	M67.40	Kyste: Sièges multiples
M66.46	Déchirure spontanée d'autres tendons: Jambe	M67.41	Kyste: Région scapulaire
M66.47	Déchirure spontanée d'autres tendons: Cheville et pied	M67.42	Kyste: Bras
M66.48	Déchirure spontanée d'autres tendons: Autres	M67.43	Kyste: Avant-bras
M66.49	Déchirure spontanée d'autres tendons: Localisations non précisées	M67.44	Kyste: Main
M66.50	Déchirure spontanée d'un tendon, sans précision: Sièges multiples	M67.45	Kyste: Région pelvienne et cuisse
M66.51	Déchirure spontanée d'un tendon, sans précision: Région scapulaire	M67.46	Kyste: Jambe
M66.52	Déchirure spontanée d'un tendon, sans précision: Bras	M67.47	Kyste: Cheville et pied
M66.53	Déchirure spontanée d'un tendon, sans précision: Avant-bras	M67.48	Kyste: Autres
M66.54	Déchirure spontanée d'un tendon, sans précision: Main	M67.49	Kyste: Localisations non précisées
M66.55	Déchirure spontanée d'un tendon, sans précision: Région pelvienne et cuisse	M67.80	Autres atteintes précisées de la synoviale et du tendon: Sièges multiples
M66.56	Déchirure spontanée d'un tendon, sans précision: Jambe	M67.81	Autres atteintes précisées de la synoviale et du tendon: Région scapulaire
M66.57	Déchirure spontanée d'un tendon, sans précision: Cheville et pied	M67.82	Autres atteintes précisées de la synoviale et du tendon: Bras
M66.58	Déchirure spontanée d'un tendon, sans précision: Autres	M67.83	Autres atteintes précisées de la synoviale et du tendon: Avant-bras
M66.59	Déchirure spontanée d'un tendon, sans précision: Localisations non précisées	M67.84	Autres atteintes précisées de la synoviale et du tendon: Main
M67.0	Brièveté du tendon d'Achille (acquise)	M67.85	Autres atteintes précisées de la synoviale et du tendon: Région pelvienne et cuisse
M67.10	Autres rétractions tendineuses (gaine): Sièges multiples	M67.86	Autres atteintes précisées de la synoviale et du tendon: Jambe
M67.11	Autres rétractions tendineuses (gaine): Région scapulaire	M67.87	Autres atteintes précisées de la synoviale et du tendon: Cheville et pied
M67.12	Autres rétractions tendineuses (gaine): Bras	M67.88	Autres atteintes précisées de la synoviale et du tendon: Autres
M67.13	Autres rétractions tendineuses (gaine): Avant-bras	M67.89	Autres atteintes précisées de la synoviale et du tendon: Localisations non précisées
M67.14	Autres rétractions tendineuses (gaine): Main	M67.90	Atteinte de la synoviale et du tendon, sans précision: Sièges multiples
M67.15	Autres rétractions tendineuses (gaine): Région pelvienne et cuisse	M67.91	Atteinte de la synoviale et du tendon, sans précision: Région scapulaire
M67.16	Autres rétractions tendineuses (gaine): Jambe	M67.92	Atteinte de la synoviale et du tendon, sans précision: Bras
M67.17	Autres rétractions tendineuses (gaine): Cheville et pied	M67.93	Atteinte de la synoviale et du tendon, sans précision: Avant-bras
M67.18	Autres rétractions tendineuses (gaine): Autres	M67.94	Atteinte de la synoviale et du tendon, sans précision: Main
M67.19	Autres rétractions tendineuses (gaine): Localisations non précisées	M67.95	Atteinte de la synoviale et du tendon, sans précision: Région pelvienne et cuisse
M67.20	Hypertrophie synoviale, non classée ailleurs: Sièges multiples	M67.96	Atteinte de la synoviale et du tendon, sans précision: Jambe
M67.21	Hypertrophie synoviale, non classée ailleurs: Région scapulaire	M67.97	Atteinte de la synoviale et du tendon, sans précision: Cheville et pied
M67.22	Hypertrophie synoviale, non classée ailleurs: Bras	M67.98	Atteinte de la synoviale et du tendon, sans précision: Autres
M67.23	Hypertrophie synoviale, non classée ailleurs: Avant-bras	M67.99	Atteinte de la synoviale et du tendon, sans précision: Localisations non précisées
M67.24	Hypertrophie synoviale, non classée ailleurs: Main	M70.0	Ténosynovite sèche de la main et du poignet
M67.25	Hypertrophie synoviale, non classée ailleurs: Région pelvienne et cuisse	M70.1	Bursite de la main
M67.26	Hypertrophie synoviale, non classée ailleurs: Jambe	M70.2	Bursite olécranienne
M67.27	Hypertrophie synoviale, non classée ailleurs: Cheville et pied	M70.3	Autres bursites du coude
M67.28	Hypertrophie synoviale, non classée ailleurs: Autres	M70.4	Bursite prépatellaire
M67.29	Hypertrophie synoviale, non classée ailleurs: Localisations non précisées	M70.5	Autres bursites du genou
M67.30	Synovite transitoire: Sièges multiples	M70.6	Bursite trochantérienne
M67.31	Synovite transitoire: Région scapulaire	M70.7	Autres bursites de la hanche
M67.32	Synovite transitoire: Bras	M70.8	Autres affections des tissus mous par sollicitation excessive
M67.33	Synovite transitoire: Avant-bras	M70.9	Affection des tissus mous par sollicitation excessive, sans précision
M67.34	Synovite transitoire: Main	M71.00	Abcès des bourses séreuses: Sièges multiples
M67.35	Synovite transitoire: Région pelvienne et cuisse	M71.01	Abcès des bourses séreuses: Région scapulaire
		M71.02	Abcès des bourses séreuses: Bras
		M71.03	Abcès des bourses séreuses: Avant-bras
		M71.04	Abcès des bourses séreuses: Main

M71.05	Abcès des bourses séreuses: Région pelvienne et cuisse	M71.85	Autres affections des bourses séreuses précisées: Région pelvienne et cuisse
M71.06	Abcès des bourses séreuses: Jambe	M71.86	Autres affections des bourses séreuses précisées: Jambe
M71.07	Abcès des bourses séreuses: Cheville et pied	M71.87	Autres affections des bourses séreuses précisées: Cheville et pied
M71.08	Abcès des bourses séreuses: Autres	M71.88	Autres affections des bourses séreuses précisées: Autres
M71.09	Abcès des bourses séreuses: Localisations non précisées	M71.89	Autres affections des bourses séreuses précisées: Localisations non précisées
M71.10	Autres bursites infectieuses: Sièges multiples	M71.90	Affections des bourses séreuses, sans précision: Sièges multiples
M71.11	Autres bursites infectieuses: Région scapulaire	M71.91	Affections des bourses séreuses, sans précision: Région scapulaire
M71.12	Autres bursites infectieuses: Bras	M71.92	Affections des bourses séreuses, sans précision: Bras
M71.13	Autres bursites infectieuses: Avant-bras	M71.93	Affections des bourses séreuses, sans précision: Avant-bras
M71.14	Autres bursites infectieuses: Main	M71.94	Affections des bourses séreuses, sans précision: Main
M71.15	Autres bursites infectieuses: Région pelvienne et cuisse	M71.95	Affections des bourses séreuses, sans précision: Région pelvienne et cuisse
M71.16	Autres bursites infectieuses: Jambe	M71.96	Affections des bourses séreuses, sans précision: Jambe
M71.17	Autres bursites infectieuses: Cheville et pied	M71.97	Affections des bourses séreuses, sans précision: Cheville et pied
M71.18	Autres bursites infectieuses: Autres	M71.98	Affections des bourses séreuses, sans précision: Autres
M71.19	Autres bursites infectieuses: Localisations non précisées	M71.99	Affections des bourses séreuses, sans précision: Localisations non précisées
M71.2	Kyste synovial poplité [Baker]	M72.0	Fibromatose de l'aponévrose palmaire [Dupuytren]
M71.30	Autres kystes des bourses séreuses: Sièges multiples	M72.1	Coussinet des phalanges [Knuckle pads]
M71.31	Autres kystes des bourses séreuses: Région scapulaire	M72.2	Fibromatose de l'aponévrose plantaire
M71.32	Autres kystes des bourses séreuses: Bras	M72.40	Fibromatose pseudo-sarcomateuse: Sièges multiples
M71.33	Autres kystes des bourses séreuses: Avant-bras	M72.41	Fibromatose pseudo-sarcomateuse: Région scapulaire
M71.34	Autres kystes des bourses séreuses: Main	M72.42	Fibromatose pseudo-sarcomateuse: Bras
M71.35	Autres kystes des bourses séreuses: Région pelvienne et cuisse	M72.43	Fibromatose pseudo-sarcomateuse: Avant-bras
M71.36	Autres kystes des bourses séreuses: Jambe	M72.44	Fibromatose pseudo-sarcomateuse: Main
M71.37	Autres kystes des bourses séreuses: Cheville et pied	M72.45	Fibromatose pseudo-sarcomateuse: Région pelvienne et cuisse
M71.38	Autres kystes des bourses séreuses: Autres	M72.46	Fibromatose pseudo-sarcomateuse: Jambe
M71.39	Autres kystes des bourses séreuses: Localisations non précisées	M72.47	Fibromatose pseudo-sarcomateuse: Cheville et pied
M71.40	Dépôts calciques dans une bourse séreuse: Sièges multiples	M72.48	Fibromatose pseudo-sarcomateuse: Autres
M71.42	Dépôts calciques dans une bourse séreuse: Bras	M72.49	Fibromatose pseudo-sarcomateuse: Localisations non précisées
M71.43	Dépôts calciques dans une bourse séreuse: Avant-bras	M72.60	Fasciite nécrosante: Sièges multiples
M71.44	Dépôts calciques dans une bourse séreuse: Main	M72.61	Fasciite nécrosante: Région scapulaire
M71.45	Dépôts calciques dans une bourse séreuse: Région pelvienne et cuisse	M72.62	Fasciite nécrosante: Bras
M71.46	Dépôts calciques dans une bourse séreuse: Jambe	M72.63	Fasciite nécrosante: Avant-bras
M71.47	Dépôts calciques dans une bourse séreuse: Cheville et pied	M72.64	Fasciite nécrosante: Main
M71.48	Dépôts calciques dans une bourse séreuse: Autres	M72.65	Fasciite nécrosante: Région pelvienne et cuisse
M71.49	Dépôts calciques dans une bourse séreuse: Localisations non précisées	M72.66	Fasciite nécrosante: Jambe
M71.50	Autres bursites, non classées ailleurs: Sièges multiples	M72.67	Fasciite nécrosante: Cheville et pied
M71.52	Autres bursites, non classées ailleurs: Bras	M72.68	Fasciite nécrosante: Autres
M71.53	Autres bursites, non classées ailleurs: Avant-bras	M72.69	Fasciite nécrosante: Localisations non précisées
M71.54	Autres bursites, non classées ailleurs: Main	M72.80	Autres affections fibroblastiques: Sièges multiples
M71.55	Autres bursites, non classées ailleurs: Région pelvienne et cuisse	M72.81	Autres affections fibroblastiques: Région scapulaire
M71.56	Autres bursites, non classées ailleurs: Jambe	M72.82	Autres affections fibroblastiques: Bras
M71.57	Autres bursites, non classées ailleurs: Cheville et pied	M72.83	Autres affections fibroblastiques: Avant-bras
M71.58	Autres bursites, non classées ailleurs: Autres	M72.84	Autres affections fibroblastiques: Main
M71.59	Autres bursites, non classées ailleurs: Localisations non précisées	M72.85	Autres affections fibroblastiques: Région pelvienne et cuisse
M71.80	Autres affections des bourses séreuses précisées: Sièges multiples	M72.86	Autres affections fibroblastiques: Jambe
M71.81	Autres affections des bourses séreuses précisées: Région scapulaire	M72.87	Autres affections fibroblastiques: Cheville et pied
M71.82	Autres affections des bourses séreuses précisées: Bras	M72.88	Autres affections fibroblastiques: Autres
M71.83	Autres affections des bourses séreuses précisées: Avant-bras	M72.89	Autres affections fibroblastiques: Localisations non précisées
M71.84	Autres affections des bourses séreuses précisées: Main	M72.90	Affection fibroblastique, sans précision: Sièges multiples
		M72.91	Affection fibroblastique, sans précision: Région scapulaire

M72.92	Affection fibroblastique, sans précision: Bras	M77.0	Apophysite interne du coude
M72.93	Affection fibroblastique, sans précision: Avant-bras	M77.1	Epicondylite
M72.94	Affection fibroblastique, sans précision: Main	M77.2	Périarthrite du poignet
M72.95	Affection fibroblastique, sans précision: Région pelvienne et cuisse	M77.4	Métatarsalgie
M72.96	Affection fibroblastique, sans précision: Jambe	M77.5	Autres enthésopathies du pied
M72.97	Affection fibroblastique, sans précision: Cheville et pied	M77.8	Autres enthésopathies, non classées ailleurs
M72.98	Affection fibroblastique, sans précision: Autres	M77.9	Enthésopathie, sans précision
M72.99	Affection fibroblastique, sans précision: Localisations non précisées	S42.09	Fracture de la clavicule: Multiples
M75.0	Capsulite rétractile de l'épaule	S42.20	Fracture de l'extrémité supérieure de l'humérus: Partie non précisée
M75.1	Syndrome de la coiffe des rotateurs	S42.21	Fracture de l'extrémité supérieure de l'humérus: Tête
M75.2	Tendinite du muscle biceps brachial	S42.22	Fracture de l'extrémité supérieure de l'humérus: Col chirurgical
M75.3	Tendinite calcifiante de l'épaule	S42.23	Fracture de l'extrémité supérieure de l'humérus: Col anatomique
M75.4	Syndrome d'empiètement de l'épaule	S42.24	Fracture de l'extrémité supérieure de l'humérus: Grand tubercule
M75.5	Bursite de l'épaule	S42.29	Fracture de l'extrémité supérieure de l'humérus: Autres parties et parties multiples
M75.6	Lésion du labrum dans l'atteinte dégénérative de l'articulation de l'épaule	S42.3	Fracture de la diaphyse de l'humérus
M75.8	Autres lésions de l'épaule	S72.7	Fractures multiples du fémur
M75.9	Lésion de l'épaule, sans précision	S82.11	Fracture de l'extrémité supérieure du tibia: Avec fracture du péroné (toute partie)
M76.0	Tendinite de la région fessière	S82.18	Fracture de l'extrémité supérieure du tibia: Autre
M76.1	Tendinite du psoas	S82.21	Fracture de la diaphyse du tibia: Avec fracture du péroné (toute partie)
M76.2	Exostose de la crête iliaque	S82.28	Fracture de la diaphyse du tibia: Autre
M76.3	Syndrome de la bandelette de Maissiat [ilio-tibiale]	S82.31	Fracture de l'extrémité inférieure du tibia: Avec fracture du péroné (toute partie)
M76.4	Bursite du ligament latéral interne du genou [Pellegrini-Stieda]	S82.82	Fracture trimalléolaire
M76.5	Tendinite rotulienne	S83.10	Luxation du genou: Sans autre précision
M76.6	Tendinite du tendon d'Achille	S83.18	Luxation du genou: Autre
M76.7	Tendinite péronière		
M76.8	Autres enthésopathies du membre inférieur, sauf le pied		
M76.9	Enthésopathie du membre inférieur, sans précision		

Diagnostic I75-2

S42.09	Fracture de la clavicule: Multiples	S42.3	Fracture de la diaphyse de l'humérus
S42.20	Fracture de l'extrémité supérieure de l'humérus: Partie non précisée	S72.7	Fractures multiples du fémur
S42.21	Fracture de l'extrémité supérieure de l'humérus: Tête	S82.11	Fracture de l'extrémité supérieure du tibia: Avec fracture du péroné (toute partie)
S42.22	Fracture de l'extrémité supérieure de l'humérus: Col chirurgical	S82.18	Fracture de l'extrémité supérieure du tibia: Autre
S42.23	Fracture de l'extrémité supérieure de l'humérus: Col anatomique	S82.21	Fracture de la diaphyse du tibia: Avec fracture du péroné (toute partie)
S42.24	Fracture de l'extrémité supérieure de l'humérus: Grand tubercule	S82.28	Fracture de la diaphyse du tibia: Autre
S42.29	Fracture de l'extrémité supérieure de l'humérus: Autres parties et parties multiples	S82.31	Fracture de l'extrémité inférieure du tibia: Avec fracture du péroné (toute partie)
		S82.82	Fracture trimalléolaire
		S83.10	Luxation du genou: Sans autre précision
		S83.18	Luxation du genou: Autre

ADRG I76

Autres affections du tissu conjonctif ou arthrite septique

Diagnostic principal dans le tableau I76-1 ou diagnostic principal dans le tableau I76-2

DRG I76A

Autres affections du tissu conjonctif avec CC sévères ou âge < 16 ans

PCCL > 2 ou Âge < 16 ans

DRG I76B

Autres affections du tissu conjonctif, âge >15 ans

Diagnostic I76-1

D16.0	Tumeur bénigne: Omoplate et os longs du membre supérieur	D16.42	Tumeur bénigne: Maxillofazial
D16.1	Tumeur bénigne: Os courts du membre supérieur	D16.6	Tumeur bénigne: Rachis
D16.2	Tumeur bénigne: Os longs du membre inférieur	D16.8	Tumeur bénigne: Bassin, sacrum et coccyx
D16.3	Tumeur bénigne: Os courts du membre inférieur	D16.9	Tumeur bénigne: Os et cartilage articulaire, sans précision
D16.41	Tumeur bénigne: Craniofazial		

D21.1	Tumeur bénigne: Tissu conjonctif et autres tissus mous du membre supérieur, y compris l'épaule	M00.85	Arthrite et polyarthrite dues à d'autres bactéries précisées: Région pelvienne et cuisse
D21.2	Tumeur bénigne: Tissu conjonctif et autres tissus mous du membre inférieur, y compris la hanche	M00.86	Arthrite et polyarthrite dues à d'autres bactéries précisées: Jambe
D21.5	Tumeur bénigne: Tissu conjonctif et autres tissus mous du bassin	M00.87	Arthrite et polyarthrite dues à d'autres bactéries précisées: Cheville et pied
D21.6	Tumeur bénigne: Tissu conjonctif et autres tissus mous du tronc, sans précision	M00.88	Arthrite et polyarthrite dues à d'autres bactéries précisées: Autres
D21.9	Tumeur bénigne: Tissu conjonctif et autres tissus mous, sans précision	M00.89	Arthrite et polyarthrite dues à d'autres bactéries précisées: Localisations non précisées
M00.00	Arthrite et polyarthrite à staphylocoques: Sièges multiples	M00.90	Arthrite à bactéries pyogènes, sans précision: Sièges multiples
M00.01	Arthrite et polyarthrite à staphylocoques: Région scapulaire	M00.91	Arthrite à bactéries pyogènes, sans précision: Région scapulaire
M00.02	Arthrite et polyarthrite à staphylocoques: Bras	M00.92	Arthrite à bactéries pyogènes, sans précision: Bras
M00.03	Arthrite et polyarthrite à staphylocoques: Avant-bras	M00.93	Arthrite à bactéries pyogènes, sans précision: Avant-bras
M00.04	Arthrite et polyarthrite à staphylocoques: Main	M00.94	Arthrite à bactéries pyogènes, sans précision: Main
M00.05	Arthrite et polyarthrite à staphylocoques: Région pelvienne et cuisse	M00.95	Arthrite à bactéries pyogènes, sans précision: Région pelvienne et cuisse
M00.06	Arthrite et polyarthrite à staphylocoques: Jambe	M00.96	Arthrite à bactéries pyogènes, sans précision: Jambe
M00.07	Arthrite et polyarthrite à staphylocoques: Cheville et pied	M00.97	Arthrite à bactéries pyogènes, sans précision: Cheville et pied
M00.08	Arthrite et polyarthrite à staphylocoques: Autres	M00.98	Arthrite à bactéries pyogènes, sans précision: Autres
M00.09	Arthrite et polyarthrite à staphylocoques: Localisations non précisées	M00.99	Arthrite à bactéries pyogènes, sans précision: Localisations non précisées
M00.10	Arthrite et polyarthrite à pneumocoques: Sièges multiples	M23.4	Souris intra-articulaire du genou
M00.11	Arthrite et polyarthrite à pneumocoques: Région scapulaire	M24.00	Souris intra-articulaire: Sièges multiples
M00.12	Arthrite et polyarthrite à pneumocoques: Bras	M24.01	Souris intra-articulaire: Région scapulaire
M00.13	Arthrite et polyarthrite à pneumocoques: Avant-bras	M24.02	Souris intra-articulaire: Bras
M00.14	Arthrite et polyarthrite à pneumocoques: Main	M24.03	Souris intra-articulaire: Avant-bras
M00.15	Arthrite et polyarthrite à pneumocoques: Région pelvienne et cuisse	M24.04	Souris intra-articulaire: Main
M00.16	Arthrite et polyarthrite à pneumocoques: Jambe	M24.05	Souris intra-articulaire: Région pelvienne et cuisse
M00.17	Arthrite et polyarthrite à pneumocoques: Cheville et pied	M24.07	Souris intra-articulaire: Cheville et pied
M00.18	Arthrite et polyarthrite à pneumocoques: Autres	M24.08	Souris intra-articulaire: Autres
M00.19	Arthrite et polyarthrite à pneumocoques: Localisations non précisées	M24.09	Souris intra-articulaire: Localisations non précisées
M00.20	Autres arthrites et polyarthrites à streptocoques: Sièges multiples	M24.10	Autres atteintes du cartilage articulaire: Sièges multiples
M00.21	Autres arthrites et polyarthrites à streptocoques: Région scapulaire	M24.15	Autres atteintes du cartilage articulaire: Région pelvienne et cuisse
M00.22	Autres arthrites et polyarthrites à streptocoques: Bras	M24.18	Autres atteintes du cartilage articulaire: Autres
M00.23	Autres arthrites et polyarthrites à streptocoques: Avant-bras	M24.19	Autres atteintes du cartilage articulaire: Localisations non précisées
M00.24	Autres arthrites et polyarthrites à streptocoques: Main	M24.30	Luxation et subluxation pathologiques d'une articulation, non classées ailleurs: Sièges multiples
M00.25	Autres arthrites et polyarthrites à streptocoques: Région pelvienne et cuisse	M24.35	Luxation et subluxation pathologiques d'une articulation, non classées ailleurs: Région pelvienne et cuisse
M00.26	Autres arthrites et polyarthrites à streptocoques: Jambe	M24.38	Luxation et subluxation pathologiques d'une articulation, non classées ailleurs: Autres
M00.27	Autres arthrites et polyarthrites à streptocoques: Cheville et pied	M24.40	Luxation et subluxation articulaires récidivantes: Sièges multiples
M00.28	Autres arthrites et polyarthrites à streptocoques: Autres	M24.45	Luxation et subluxation articulaires récidivantes: Région pelvienne et cuisse
M00.29	Autres arthrites et polyarthrites à streptocoques: Localisations non précisées	M24.48	Luxation et subluxation articulaires récidivantes: Autres
M00.80	Arthrite et polyarthrite dues à d'autres bactéries précisées: Sièges multiples	M24.49	Luxation et subluxation articulaires récidivantes: Localisations non précisées
M00.81	Arthrite et polyarthrite dues à d'autres bactéries précisées: Région scapulaire	M24.50	Raideur articulaire par contracture: Sièges multiples
M00.82	Arthrite et polyarthrite dues à d'autres bactéries précisées: Bras	M24.51	Raideur articulaire par contracture: Région scapulaire
M00.83	Arthrite et polyarthrite dues à d'autres bactéries précisées: Avant-bras	M24.52	Raideur articulaire par contracture: Bras
M00.84	Arthrite et polyarthrite dues à d'autres bactéries précisées: Main	M24.53	Raideur articulaire par contracture: Avant-bras
		M24.54	Raideur articulaire par contracture: Main
		M24.55	Raideur articulaire par contracture: Région pelvienne et cuisse
		M24.56	Raideur articulaire par contracture: Jambe
		M24.57	Raideur articulaire par contracture: Cheville et pied
		M24.58	Raideur articulaire par contracture: Autres
		M24.59	Raideur articulaire par contracture: Localisations non précisées
		M24.7	Protrusion acétabulaire

M24.80	Autres affections articulaires spécifiques, non classées ailleurs: Sièges multiples	M46.30	Infection (pyogène) d'un disque intervertébral: Localisations multiples de la colonne vertébrale
M24.81	Autres affections articulaires spécifiques, non classées ailleurs: Région scapulaire	M46.31	Infection (pyogène) d'un disque intervertébral: Région occipito-atloïdo-axoïdienne
M24.82	Autres affections articulaires spécifiques, non classées ailleurs: Bras	M46.32	Infection (pyogène) d'un disque intervertébral: Région cervicale
M24.83	Autres affections articulaires spécifiques, non classées ailleurs: Avant-bras	M46.33	Infection (pyogène) d'un disque intervertébral: Région cervico-dorsale
M24.84	Autres affections articulaires spécifiques, non classées ailleurs: Main	M46.34	Infection (pyogène) d'un disque intervertébral: Région dorsale
M24.85	Autres affections articulaires spécifiques, non classées ailleurs: Région pelvienne et cuisse	M46.35	Infection (pyogène) d'un disque intervertébral: Région dorso-lombaire
M24.87	Autres affections articulaires spécifiques, non classées ailleurs: Cheville et pied	M46.36	Infection (pyogène) d'un disque intervertébral: Région lombaire
M24.88	Autres affections articulaires spécifiques, non classées ailleurs: Autres	M46.37	Infection (pyogène) d'un disque intervertébral: Région lombo-sacrée
M24.89	Autres affections articulaires spécifiques, non classées ailleurs: Localisations non précisées	M46.38	Infection (pyogène) d'un disque intervertébral: Région sacrée et sacro-coccygienne
M24.90	Affection articulaire, sans précision: Sièges multiples	M46.39	Infection (pyogène) d'un disque intervertébral: Localisation non précisée
M24.91	Affection articulaire, sans précision: Région scapulaire	M77.3	Exostose calcanéenne
M24.92	Affection articulaire, sans précision: Bras	M79.46	Hypertrophie du coussinet graisseux (rotulien) [Maladie de Hoffa]: Jambe
M24.93	Affection articulaire, sans précision: Avant-bras	M79.50	Corps étranger résiduel dans un tissu mou: Sièges multiples
M24.94	Affection articulaire, sans précision: Main	M79.51	Corps étranger résiduel dans un tissu mou: Région scapulaire
M24.95	Affection articulaire, sans précision: Région pelvienne et cuisse	M79.52	Corps étranger résiduel dans un tissu mou: Bras
M24.97	Affection articulaire, sans précision: Cheville et pied	M79.53	Corps étranger résiduel dans un tissu mou: Avant-bras
M24.98	Affection articulaire, sans précision: Autres	M79.54	Corps étranger résiduel dans un tissu mou: Main
M24.99	Affection articulaire, sans précision: Localisations non précisées	M79.55	Corps étranger résiduel dans un tissu mou: Région pelvienne et cuisse
M25.20	Hyperlaxité articulaire: Sièges multiples	M79.56	Corps étranger résiduel dans un tissu mou: Jambe
M25.21	Hyperlaxité articulaire: Région scapulaire	M79.57	Corps étranger résiduel dans un tissu mou: Cheville et pied
M25.22	Hyperlaxité articulaire: Bras	M79.58	Corps étranger résiduel dans un tissu mou: Autres
M25.23	Hyperlaxité articulaire: Avant-bras	M79.59	Corps étranger résiduel dans un tissu mou: Localisations non précisées
M25.24	Hyperlaxité articulaire: Main	M84.00	Fracture mal consolidée: Sièges multiples
M25.25	Hyperlaxité articulaire: Région pelvienne et cuisse	M84.01	Fracture mal consolidée: Région scapulaire
M25.27	Hyperlaxité articulaire: Cheville et pied	M84.02	Fracture mal consolidée: Bras
M25.28	Hyperlaxité articulaire: Autres	M84.03	Fracture mal consolidée: Avant-bras
M25.29	Hyperlaxité articulaire: Localisations non précisées	M84.04	Fracture mal consolidée: Main
M25.30	Autres instabilités articulaires: Sièges multiples	M84.05	Fracture mal consolidée: Région pelvienne et cuisse
M25.31	Autres instabilités articulaires: Région scapulaire	M84.06	Fracture mal consolidée: Jambe
M25.32	Autres instabilités articulaires: Bras	M84.07	Fracture mal consolidée: Cheville et pied
M25.33	Autres instabilités articulaires: Avant-bras	M84.08	Fracture mal consolidée: Autres
M25.34	Autres instabilités articulaires: Main	M84.09	Fracture mal consolidée: Localisations non précisées
M25.35	Autres instabilités articulaires: Région pelvienne et cuisse	M84.10	Fracture non consolidée [pseudarthrose]: Sièges multiples
M25.37	Autres instabilités articulaires: Cheville et pied	M84.11	Fracture non consolidée [pseudarthrose]: Région scapulaire
M25.38	Autres instabilités articulaires: Autres	M84.12	Fracture non consolidée [pseudarthrose]: Bras
M25.39	Autres instabilités articulaires: Localisations non précisées	M84.13	Fracture non consolidée [pseudarthrose]: Avant-bras
M25.40	Epanchement articulaire: Sièges multiples	M84.14	Fracture non consolidée [pseudarthrose]: Main
M25.41	Epanchement articulaire: Région scapulaire	M84.15	Fracture non consolidée [pseudarthrose]: Région pelvienne et cuisse
M25.42	Epanchement articulaire: Bras	M84.16	Fracture non consolidée [pseudarthrose]: Jambe
M25.43	Epanchement articulaire: Avant-bras	M84.17	Fracture non consolidée [pseudarthrose]: Cheville et pied
M25.44	Epanchement articulaire: Main	M84.18	Fracture non consolidée [pseudarthrose]: Autres
M25.45	Epanchement articulaire: Région pelvienne et cuisse	M84.19	Fracture non consolidée [pseudarthrose]: Localisations non précisées
M25.46	Epanchement articulaire: Jambe	M84.20	Retard de consolidation d'une fracture: Sièges multiples
M25.47	Epanchement articulaire: Cheville et pied	M84.21	Retard de consolidation d'une fracture: Région scapulaire
M25.48	Epanchement articulaire: Autres	M84.22	Retard de consolidation d'une fracture: Bras
M25.49	Epanchement articulaire: Localisations non précisées	M84.23	Retard de consolidation d'une fracture: Avant-bras
M25.70	Ostéophyte: Sièges multiples	M84.24	Retard de consolidation d'une fracture: Main
M25.71	Ostéophyte: Région scapulaire		
M25.72	Ostéophyte: Bras		
M25.73	Ostéophyte: Avant-bras		
M25.74	Ostéophyte: Main		
M25.75	Ostéophyte: Région pelvienne et cuisse		
M25.77	Ostéophyte: Cheville et pied		
M25.78	Ostéophyte: Autres		
M25.79	Ostéophyte: Localisations non précisées		
M25.98	Affection articulaire, sans précision: Autres		

M84.25	Retard de consolidation d'une fracture: Région pelvienne et cuisse	M85.88	Autres anomalies précisées de la densité et de la structure osseuses: Autres
M84.26	Retard de consolidation d'une fracture: Jambe	M85.89	Autres anomalies précisées de la densité et de la structure osseuses: Localisations non précisées
M84.27	Retard de consolidation d'une fracture: Cheville et pied	M85.90	Anomalie de la densité et de la structure osseuses, sans précision: Sièges multiples
M84.28	Retard de consolidation d'une fracture: Autres	M85.91	Anomalie de la densité et de la structure osseuses, sans précision: Région scapulaire
M84.29	Retard de consolidation d'une fracture: Localisations non précisées	M85.92	Anomalie de la densité et de la structure osseuses, sans précision: Bras
M84.80	Autres anomalies de la continuité osseuse: Sièges multiples	M85.93	Anomalie de la densité et de la structure osseuses, sans précision: Avant-bras
M84.81	Autres anomalies de la continuité osseuse: Région scapulaire	M85.94	Anomalie de la densité et de la structure osseuses, sans précision: Main
M84.82	Autres anomalies de la continuité osseuse: Bras	M85.95	Anomalie de la densité et de la structure osseuses, sans précision: Région pelvienne et cuisse
M84.83	Autres anomalies de la continuité osseuse: Avant-bras	M85.96	Anomalie de la densité et de la structure osseuses, sans précision: Jambe
M84.84	Autres anomalies de la continuité osseuse: Main	M85.97	Anomalie de la densité et de la structure osseuses, sans précision: Cheville et pied
M84.85	Autres anomalies de la continuité osseuse: Région pelvienne et cuisse	M85.98	Anomalie de la densité et de la structure osseuses, sans précision: Autres
M84.86	Autres anomalies de la continuité osseuse: Jambe	M85.99	Anomalie de la densité et de la structure osseuses, sans précision: Localisations non précisées
M84.87	Autres anomalies de la continuité osseuse: Cheville et pied	M89.10	Arrêt épiphysaire: Sièges multiples
M84.88	Autres anomalies de la continuité osseuse: Autres	M89.11	Arrêt épiphysaire: Région scapulaire
M84.89	Autres anomalies de la continuité osseuse: Localisations non précisées	M89.12	Arrêt épiphysaire: Bras
M84.90	Anomalie de la continuité osseuse, sans précision: Sièges multiples	M89.13	Arrêt épiphysaire: Avant-bras
M84.91	Anomalie de la continuité osseuse, sans précision: Région scapulaire	M89.14	Arrêt épiphysaire: Main
M84.92	Anomalie de la continuité osseuse, sans précision: Bras	M89.15	Arrêt épiphysaire: Région pelvienne et cuisse
M84.93	Anomalie de la continuité osseuse, sans précision: Avant-bras	M89.16	Arrêt épiphysaire: Jambe
M84.94	Anomalie de la continuité osseuse, sans précision: Main	M89.17	Arrêt épiphysaire: Cheville et pied
M84.95	Anomalie de la continuité osseuse, sans précision: Région pelvienne et cuisse	M89.18	Arrêt épiphysaire: Autres
M84.96	Anomalie de la continuité osseuse, sans précision: Jambe	M89.19	Arrêt épiphysaire: Localisations non précisées
M84.97	Anomalie de la continuité osseuse, sans précision: Cheville et pied	M89.20	Autres troubles de la croissance et du développement osseux: Sièges multiples
M84.98	Anomalie de la continuité osseuse, sans précision: Autres	M89.21	Autres troubles de la croissance et du développement osseux: Région scapulaire
M84.99	Anomalie de la continuité osseuse, sans précision: Localisations non précisées	M89.22	Autres troubles de la croissance et du développement osseux: Bras
M85.10	Ostéose fluorée: Sièges multiples	M89.23	Autres troubles de la croissance et du développement osseux: Avant-bras
M85.11	Ostéose fluorée: Région scapulaire	M89.24	Autres troubles de la croissance et du développement osseux: Main
M85.12	Ostéose fluorée: Bras	M89.25	Autres troubles de la croissance et du développement osseux: Région pelvienne et cuisse
M85.13	Ostéose fluorée: Avant-bras	M89.26	Autres troubles de la croissance et du développement osseux: Jambe
M85.14	Ostéose fluorée: Main	M89.27	Autres troubles de la croissance et du développement osseux: Cheville et pied
M85.15	Ostéose fluorée: Région pelvienne et cuisse	M89.28	Autres troubles de la croissance et du développement osseux: Autres
M85.16	Ostéose fluorée: Jambe	M89.29	Autres troubles de la croissance et du développement osseux: Localisations non précisées
M85.17	Ostéose fluorée: Cheville et pied	M89.30	Hypertrophie osseuse: Sièges multiples
M85.18	Ostéose fluorée: Autres	M89.31	Hypertrophie osseuse: Région scapulaire
M85.19	Ostéose fluorée: Localisations non précisées	M89.32	Hypertrophie osseuse: Bras
M85.2	Hyperostose du crâne	M89.33	Hypertrophie osseuse: Avant-bras
M85.80	Autres anomalies précisées de la densité et de la structure osseuses: Sièges multiples	M89.34	Hypertrophie osseuse: Main
M85.81	Autres anomalies précisées de la densité et de la structure osseuses: Région scapulaire	M89.35	Hypertrophie osseuse: Région pelvienne et cuisse
M85.82	Autres anomalies précisées de la densité et de la structure osseuses: Bras	M89.36	Hypertrophie osseuse: Jambe
M85.83	Autres anomalies précisées de la densité et de la structure osseuses: Avant-bras	M89.37	Hypertrophie osseuse: Cheville et pied
M85.84	Autres anomalies précisées de la densité et de la structure osseuses: Main	M89.38	Hypertrophie osseuse: Autres
M85.85	Autres anomalies précisées de la densité et de la structure osseuses: Région pelvienne et cuisse	M89.39	Hypertrophie osseuse: Localisations non précisées
M85.86	Autres anomalies précisées de la densité et de la structure osseuses: Jambe	M89.50	Ostéolyse: Sièges multiples
M85.87	Autres anomalies précisées de la densité et de la structure osseuses: Cheville et pied	M89.51	Ostéolyse: Région scapulaire
		M89.52	Ostéolyse: Bras
		M89.53	Ostéolyse: Avant-bras
		M89.54	Ostéolyse: Main
		M89.55	Ostéolyse: Région pelvienne et cuisse
		M89.56	Ostéolyse: Jambe

M89.57	Ostéolyse: Cheville et pied	M94.90	Affection du cartilage, sans précision: Sièges multiples
M89.58	Ostéolyse: Autres	M94.91	Affection du cartilage, sans précision: Région scapulaire
M89.59	Ostéolyse: Localisations non précisées	M94.92	Affection du cartilage, sans précision: Bras
M89.60	Ostéopathie consécutive à une poliomyélite: Sièges multiples	M94.93	Affection du cartilage, sans précision: Avant-bras
M89.61	Ostéopathie consécutive à une poliomyélite: Région scapulaire	M94.94	Affection du cartilage, sans précision: Main
M89.62	Ostéopathie consécutive à une poliomyélite: Bras	M94.95	Affection du cartilage, sans précision: Région pelvienne et cuisse
M89.63	Ostéopathie consécutive à une poliomyélite: Avant-bras	M94.96	Affection du cartilage, sans précision: Jambe
M89.64	Ostéopathie consécutive à une poliomyélite: Main	M94.97	Affection du cartilage, sans précision: Cheville et pied
M89.65	Ostéopathie consécutive à une poliomyélite: Région pelvienne et cuisse	M94.98	Affection du cartilage, sans précision: Autres
M89.66	Ostéopathie consécutive à une poliomyélite: Jambe	M94.99	Affection du cartilage, sans précision: Localisations non précisées
M89.67	Ostéopathie consécutive à une poliomyélite: Cheville et pied	M95.2	Autres déformations acquises de la tête
M89.68	Ostéopathie consécutive à une poliomyélite: Autres	M95.3	Déformation acquise du cou
M89.69	Ostéopathie consécutive à une poliomyélite: Localisations non précisées	M95.4	Déformation acquise du thorax et des côtes
M89.80	Autres maladies osseuses précisées: Sièges multiples	M95.5	Déformation acquise du bassin
M89.81	Autres maladies osseuses précisées: Région scapulaire	M95.8	Autres déformations acquises précisées du système ostéo-articulaire, des muscles et du tissu conjonctif
M89.82	Autres maladies osseuses précisées: Bras	M95.9	Déformation acquise du système ostéo-articulaire, des muscles et du tissu conjonctif, sans précision
M89.83	Autres maladies osseuses précisées: Avant-bras	M96.0	Pseudarthrose après fusion ou arthrodèse
M89.84	Autres maladies osseuses précisées: Main	Q65.0	Luxation congénitale de la hanche, unilatérale
M89.85	Autres maladies osseuses précisées: Région pelvienne et cuisse	Q65.1	Luxation congénitale de la hanche, bilatérale
M89.86	Autres maladies osseuses précisées: Jambe	Q65.2	Luxation congénitale de la hanche, sans précision
M89.87	Autres maladies osseuses précisées: Cheville et pied	Q65.3	Subluxation congénitale de la hanche, unilatérale
M89.88	Autres maladies osseuses précisées: Autres	Q65.4	Subluxation congénitale de la hanche, bilatérale
M89.89	Autres maladies osseuses précisées: Localisations non précisées	Q65.5	Subluxation congénitale de la hanche, sans précision
M89.90	Maladie osseuse, sans précision: Sièges multiples	Q65.6	Hanche instable (congénitale)
M89.91	Maladie osseuse, sans précision: Région scapulaire	Q65.8	Autres malformations congénitales de la hanche
M89.92	Maladie osseuse, sans précision: Bras	Q65.9	Malformation congénitale de la hanche, sans précision
M89.93	Maladie osseuse, sans précision: Avant-bras	Q66.0	Pied bot varus équin
M89.94	Maladie osseuse, sans précision: Main	Q66.1	Pied bot talus varus
M89.95	Maladie osseuse, sans précision: Région pelvienne et cuisse	Q66.2	Metatarsus varus
M89.96	Maladie osseuse, sans précision: Jambe	Q66.3	Autres anomalies morphologiques congénitales du pied en varus
M89.97	Maladie osseuse, sans précision: Cheville et pied	Q66.4	Pied bot talus valgus
M89.98	Maladie osseuse, sans précision: Autres	Q66.5	Pied plat congénital
M89.99	Maladie osseuse, sans précision: Localisations non précisées	Q66.6	Autres anomalies morphologiques congénitales du pied en valgus
M94.1	Polychondrite récidivante	Q66.7	Pied creux
M94.30	Chondrolyse: Sièges multiples	Q66.8	Autres anomalies morphologiques congénitales du pied
M94.31	Chondrolyse: Région scapulaire	Q66.9	Anomalie morphologique congénitale du pied, sans précision
M94.32	Chondrolyse: Bras	Q67.5	Anomalie morphologique congénitale du rachis
M94.33	Chondrolyse: Avant-bras	Q67.8	Autres anomalies morphologiques congénitales du thorax
M94.34	Chondrolyse: Main	Q68.0	Anomalie morphologique congénitale des muscles sterno-cléido-mastoïdiens
M94.35	Chondrolyse: Région pelvienne et cuisse	Q68.1	Anomalie morphologique congénitale de la main
M94.36	Chondrolyse: Jambe	Q68.3	Incurvation congénitale du fémur
M94.37	Chondrolyse: Cheville et pied	Q68.4	Incurvation congénitale du tibia et du péroné
M94.38	Chondrolyse: Autres	Q68.5	Incurvation congénitale des os longs du membre inférieur, sans précision
M94.39	Chondrolyse: Localisations non précisées	Q68.8	Autres anomalies morphologiques congénitales ostéo-articulaires et des muscles précisées
M94.80	Autres affections précisées du cartilage: Sièges multiples	Q69.0	Doigt(s) surnuméraire(s)
M94.81	Autres affections précisées du cartilage: Région scapulaire	Q69.1	Pouce(s) surnuméraire(s)
M94.82	Autres affections précisées du cartilage: Bras	Q69.2	Orteil(s) surnuméraire(s)
M94.83	Autres affections précisées du cartilage: Avant-bras	Q69.9	Polydactylie, sans précision
M94.84	Autres affections précisées du cartilage: Main	Q70.0	Coalescence des doigts
M94.85	Autres affections précisées du cartilage: Région pelvienne et cuisse	Q70.1	Palmure des doigts
M94.86	Autres affections précisées du cartilage: Jambe	Q70.2	Coalescence des orteils
M94.87	Autres affections précisées du cartilage: Cheville et pied	Q70.3	Palmure des orteils
M94.88	Autres affections précisées du cartilage: Autres	Q70.4	Polysyndactylie
M94.89	Autres affections précisées du cartilage: Localisations non précisées	Q70.9	Syndactylie, sans précision

Q71.0	Absence congénitale complète d'un (des) membre(s) supérieur(s)	Q78.0	Ostéogenèse imparfaite
Q71.1	Absence congénitale du bras et de l'avant-bras, main présente	Q78.1	Dysplasie polyostotique fibreuse [maladie de Jaffe-Lichtenstein]
Q71.2	Absence congénitale de l'avant-bras et de la main	Q78.2	Ostéopétrose
Q71.3	Absence congénitale de la main et de(s) doigt(s)	Q78.3	Dysplasie diaphysaire progressive
Q71.4	Raccourcissement longitudinal du radius	Q78.4	Enchondromatose
Q71.5	Raccourcissement longitudinal du cubitus	Q78.5	Dysplasie métaphysaire
Q71.6	Main en pince de homard	Q78.6	Exostoses multiples congénitales
Q71.8	Autres raccourcissements d'un (des) membre(s) supérieur(s)	Q78.8	Autres ostéochondrodysplasies précisées
Q71.9	Raccourcissement du membre supérieur, sans précision	Q78.9	Ostéochondrodysplasie, sans précision
Q72.0	Absence congénitale complète d'un (des) membre(s) inférieur(s)	Q79.6	Syndrome d'Ehlers-Danlos
Q72.1	Absence congénitale de la cuisse et de la jambe, pied présent	Q79.8	Autres malformations congénitales du système ostéo-articulaire et des muscles
Q72.2	Absence congénitale de la jambe et du pied	Q79.9	Malformation congénitale du système ostéo-articulaire et des muscles, sans précision
Q72.3	Absence congénitale du pied et d'un (des) orteil(s)	R93.6	Résultats anormaux d'imagerie diagnostique des membres
Q72.4	Raccourcissement longitudinal du fémur	R93.7	Résultats anormaux d'imagerie diagnostique d'autres parties du système ostéo-musculaire
Q72.5	Raccourcissement longitudinal du tibia	S03.1	Luxation de la cloison du nez
Q72.6	Raccourcissement longitudinal du péroné	S03.3	Luxation de parties autres et non précisées de la tête
Q72.7	Pied bifide	S03.5	Entorse et foulure de l'articulation et des ligaments de parties autres et non précisées de la tête
Q72.8	Autres raccourcissements d'un (des) membre(s) inférieur(s)	S09.1	Lésion traumatique des muscles et des tendons de la tête
Q72.9	Raccourcissement du membre inférieur, sans précision	S13.5	Entorse et foulure de la région thyroïdienne
Q73.0	Absence congénitale d'un (des) membre(s) non précisé(s)	S22.8	Fractures d'autres parties des os du thorax
Q73.1	Phocomélie, membre(s) non précisé(s)	S22.9	Fracture des os du thorax, partie non précisée
Q73.8	Autres raccourcissements d'un (des) membre(s) non précisé(s)	S23.5	Entorse et foulure de parties autres et non précisées du thorax
Q74.0	Autres malformations congénitales d'un (des) membre(s) supérieur(s), y compris la ceinture scapulaire	S42.11	Fracture de l'omoplate: Corps
Q74.1	Malformation congénitale du genou	S42.19	Fracture de l'omoplate: Multiples
Q74.2	Autres malformations congénitales d'un (des) membre(s) inférieur(s), y compris la ceinture pelvienne	T02.10	Fractures du thorax avec fractures des lombes et du bassin: fermée
Q74.3	Arthrogrypose congénitale multiple	T02.11	Fractures du thorax avec fractures des lombes et du bassin: ouverte
Q74.8	Autres malformations congénitales précisées d'un (des) membre(s) non précisé(s)	T02.80	Fractures avec d'autres associations de parties du corps: fermée
Q74.9	Malformation congénitale d'un (des) membre(s) non précisé(s), sans précision	T02.81	Fractures avec d'autres associations de parties du corps: ouverte
Q75.0	Craniosynostose	T02.90	Fractures multiples, sans précision: fermée
Q75.1	Dysostose crânio-faciale	T02.91	Fractures multiples, sans précision: ouverte
Q75.2	Hypertélorisme	T03.0	Luxations, entorses et foulures de la tête avec luxations, entorses et foulures du cou
Q75.3	Macrocéphalie	T03.1	Luxations, entorses et foulures du thorax et de la région lombo-sacrée ou du thorax et du bassin
Q75.4	Dysostose mandibulo-faciale	T03.2	Luxations, entorses et foulures de plusieurs parties de(s) membre(s) supérieur(s)
Q75.5	Dysostose oculo-mandibulaire	T03.3	Luxations, entorses et foulures de plusieurs parties de(s) membre(s) inférieur(s)
Q75.8	Autres malformations congénitales précisées des os du crâne et de la face	T03.4	Luxations, entorses et foulures de plusieurs parties de(s) membre(s) supérieur(s) avec membre(s) inférieur(s)
Q75.9	Malformation congénitale des os du crâne et de la face, sans précision	T03.8	Luxations, entorses et foulures avec d'autres associations de parties du corps
Q76.1	Syndrome de Klippel-Feil	T03.9	Luxations, entorses et foulures multiples, sans précision
Q76.5	Côte cervicale	T06.4	Lésions traumatiques de muscles et de tendons de plusieurs parties du corps
Q76.8	Autres malformations congénitales du thorax osseux	T09.5	Lésion traumatique de muscle et de tendon non précisés du tronc
Q76.9	Malformation congénitale du thorax osseux, sans précision	T11.2	Luxation, entorse et foulure d'une articulation et d'un ligament non précisés du membre supérieur, niveau non précisé
Q77.0	Achondrogénésie	T13.2	Luxation, entorse et foulure d'une articulation et d'un ligament non précisés du membre inférieur, niveau non précisé
Q77.1	Insuffisance staturale thanatophore	T14.20	Fracture d'une partie du corps non précisée: fermée
Q77.2	Syndrome des côtes courtes	T14.21	Fracture d'une partie du corps non précisée: ouverte
Q77.3	Chondrodysplasie ponctuée	T14.3	Luxation, entorse et foulure d'une partie du corps non précisée
Q77.4	Achondroplasie		
Q77.5	Dysplasie diastrophique		
Q77.6	Dysplasie chondro-ectodermique		
Q77.7	Dysplasie spondylo-épiphysaire		
Q77.8	Autres ostéochondrodysplasies avec anomalies de la croissance des os longs et du rachis		
Q77.9	Ostéochondrodysplasie avec anomalies de la croissance des os longs et du rachis, sans précision		

T14.6	Lésion traumatique de muscles et de tendons d'une partie du corps non précisée	T79.69	Ischémie traumatique des muscles de localisation non précisée
T79.60	Ischémie traumatique des muscles du membre supérieur	T87.3	Névrome sur moignon d'amputation
T79.61	Ischémie traumatique des muscles de la cuisse et de la hanche	T87.4	Infection d'un moignon d'amputation
T79.62	Ischémie traumatique des muscles de la jambe	T87.5	Nécrose d'un moignon d'amputation
T79.63	Ischémie traumatique des muscles du pied	T87.6	Complications autres et non précisées au niveau d'un moignon d'amputation
T79.68	Ischémie traumatique des muscles d'autre localisation	Z52.2	Donneur d'os
		Z94.6	Status post greffe osseuse

Diagnostic I76-2

A54.4	Infection gonococcique du système ostéo-articulaire et des muscles	A66.6	Lésions ostéo-articulaires pianiques
-------	--	-------	--------------------------------------

ADRG I77

Blessures légères à moyennement graves des membres

Diagnostic principal dans le tableau I77-1

DRG I77A

Blessures légères à moyennement graves des membres avec para-/tétraplégie ou âge < 16 ans

Âge < 16 ans ou diagnostic supplémentaire dans le tableau I77-2

DRG I77B

Blessures légères à moyennement graves des membres, âge > 15 ans

Diagnostic I77-1

M22.0	Luxation récidivante de la rotule	M23.24	Lésion du ménisque due à une déchirure ou un traumatisme ancien: Corne antérieure du ménisque externe
M22.1	Subluxation récidivante de la rotule	M23.25	Lésion du ménisque due à une déchirure ou un traumatisme ancien: Corne postérieure du ménisque externe
M22.2	Maladies fémoro-patellaires	M23.26	Lésion du ménisque due à une déchirure ou un traumatisme ancien: Autre partie et partie non précisée du ménisque externe
M22.3	Autres lésions de la rotule	M23.29	Lésion du ménisque due à une déchirure ou un traumatisme ancien: Ménisque SAI
M22.4	Rotule chondromalacique	M23.30	Autres atteintes du ménisque: Localisations multiples
M22.8	Autres maladies de la rotule	M23.31	Autres atteintes du ménisque: Corne antérieure du ménisque interne
M22.9	Maladie de la rotule, sans autre précision	M23.32	Autres atteintes du ménisque: Corne postérieure du ménisque interne
M23.00	Kyste du ménisque: Localisations multiples	M23.33	Autres atteintes du ménisque: Autre partie et partie non précisée du ménisque interne
M23.01	Kyste du ménisque: Corne antérieure du ménisque interne	M23.34	Autres atteintes du ménisque: Corne antérieure du ménisque externe
M23.02	Kyste du ménisque: Corne postérieure du ménisque interne	M23.35	Autres atteintes du ménisque: Corne postérieure du ménisque externe
M23.03	Kyste du ménisque: Autre partie et partie non précisée du ménisque interne	M23.36	Autres atteintes du ménisque: Autre partie et partie non précisée du ménisque externe
M23.04	Kyste du ménisque: Corne antérieure du ménisque externe	M23.39	Autres atteintes du ménisque: Ménisque SAI
M23.05	Kyste du ménisque: Corne postérieure du ménisque externe	M23.50	Instabilité chronique du genou: Localisations multiples
M23.06	Kyste du ménisque: Autre partie et partie non précisée du ménisque externe	M23.51	Instabilité chronique du genou: Ligament croisé antérieur
M23.09	Kyste du ménisque: Ménisque SAI	M23.52	Instabilité chronique du genou: Ligament croisé postérieur
M23.10	Ménisque discoïde (congénital): Localisations multiples	M23.53	Instabilité chronique du genou: Ligament interne [Lig. tibial collatéral]
M23.13	Ménisque discoïde (congénital): Ménisque interne	M23.54	Instabilité chronique du genou: Ligament externe [Lig. péronier collatéral]
M23.16	Ménisque discoïde (congénital): ménisque externe	M23.57	Instabilité chronique du genou: Ligament capsulaire
M23.19	Ménisque discoïde (congénital): Ménisque SAI	M23.59	Instabilité chronique du genou: Ligament non précisé
M23.20	Lésion du ménisque due à une déchirure ou un traumatisme ancien: Localisations multiples	M23.60	Autres ruptures spontanées de ligament(s) du genou: Localisations multiples
M23.21	Lésion du ménisque due à une déchirure ou un traumatisme ancien: Corne antérieure du ménisque interne		
M23.22	Lésion du ménisque due à une déchirure ou un traumatisme ancien: Corne postérieure du ménisque interne		
M23.23	Lésion du ménisque due à une déchirure ou un traumatisme ancien: Autre partie et partie non précisée du ménisque interne		

M23.61	Autres ruptures spontanées de ligament(s) du genou: Ligament croisé antérieur	M25.76 Q68.2	Ostéophyte: Jambe Anomalie morphologique congénitale du genou
M23.62	Autres ruptures spontanées de ligament(s) du genou: Ligament croisé postérieur	S42.00 S42.01	Fracture de la clavicule: Partie non précisée Fracture de la clavicule: Tiers médian
M23.63	Autres ruptures spontanées de ligament(s) du genou: Ligament interne	S42.02 S42.03	Fracture de la clavicule: Tiers moyen Fracture de la clavicule: Tiers latéral
M23.64	Autres ruptures spontanées de ligament(s) du genou: Ligament externe]	S42.10 S42.12	Fracture de l'omoplate: Partie non précisée Fracture de l'omoplate: Acromion
M23.67	Autres ruptures spontanées de ligament(s) du genou: Ligament capsulaire	S42.13 S42.14	Fracture de l'omoplate: Apophyse coracoïde Fracture de l'omoplate: Cavité glénoïde et col de l'omoplate
M23.69	Autres ruptures spontanées de ligament(s) du genou: Ligament non précisé	S42.40	Fracture de l'extrémité inférieure de l'humérus: Partie non précisée
M23.80	Autres lésions internes du genou: Localisations multiples	S42.41	Fracture de l'extrémité inférieure de l'humérus: Supracondyloire
M23.81	Autres lésions internes du genou: Ligament croisé antérieur	S42.42	Fracture de l'extrémité inférieure de l'humérus: Epicondyle latéral
M23.82	Autres lésions internes du genou: Ligament croisé postérieur	S42.43	Fracture de l'extrémité inférieure de l'humérus: Epicondyle médial
M23.83	Autres lésions internes du genou: ligament interne [Lig. tibial collatéral]	S42.44	Fracture de l'extrémité inférieure de l'humérus: Epicondyle, épicondyles, non précisé
M23.84	Autres lésions internes du genou: Ligament externe [Lig. péronier collatéral]	S42.45	Fracture de l'extrémité inférieure de l'humérus: Transcondyloire (en T ou en Y)
M23.87	Autres lésions internes du genou: Ligament capsulaire	S42.49	Fracture de l'extrémité inférieure de l'humérus: Autres parties ou parties multiples
M23.89	Autres lésions internes du genou: Ligament non précisé	S42.7	Fractures multiples de la clavicule, de l'omoplate et de l'humérus
M23.90	Lésion interne du genou, sans précision: Localisations multiples	S42.8	Fracture d'autres parties de l'épaule et du bras
M23.91	Lésion interne du genou, sans précision: Ligament croisé antérieur ou corne antérieure du ménisque interne	S42.9	Fracture de la ceinture scapulaire, partie non précisée
M23.92	Lésion interne du genou, sans précision: Ligament croisé postérieur ou corne postérieure du ménisque interne	S43.00	Luxation de l'épaule [articulation gléno-humérale] SAI
M23.93	Lésion interne du genou, sans précision: Ligament interne [Lig. tibial collatéral] ou partie autre et non précisée du ménisque interne	S43.01 S43.02	Luxation antérieure de l'humérus Luxation postérieure de l'humérus
M23.94	Lésion interne du genou, sans précision: Ligament externe [Lig. péronier collatéral] ou corne antérieure du ménisque externe	S43.03 S43.08	Luxation inférieure de l'humérus Luxation d'une autre partie de l'épaule
M23.95	Lésion interne du genou, sans précision: Corne postérieure du ménisque externe	S43.1	Luxation de l'articulation acromio-claviculaire
M23.96	Lésion interne du genou, sans précision: Partie autre et non précisée du ménisque externe	S43.2	Luxation de l'articulation sterno-claviculaire
M23.97	Lésion interne du genou, sans précision: Ligament capsulaire	S43.3	Luxation de parties autres et non précisées de la ceinture scapulaire
M23.99	Lésion interne du genou, sans précision: Ligament non précisé ou ménisque non précisé	S43.4 S43.5	Entorse et foulure de l'articulation de l'épaule Entorse et foulure de l'articulation acromio-claviculaire
M24.11	Autres atteintes du cartilage articulaire: Région scapulaire	S43.7	Entorse et foulure de parties autres et non précisées de la ceinture scapulaire
M24.12	Autres atteintes du cartilage articulaire: Bras	S46.0	Lésion traumatique de muscles et de tendons de la coiffe des rotateurs
M24.17	Autres atteintes du cartilage articulaire: Cheville et pied	S46.1	Lésion traumatique du muscle et du tendon du chef long du biceps brachial
M24.31	Luxation et subluxation pathologiques d'une articulation, non classées ailleurs: Région scapulaire	S46.2	Lésion traumatique du muscle et du tendon d'autres parties du biceps brachial
M24.32	Luxation et subluxation pathologiques d'une articulation, non classées ailleurs: Bras	S46.3	Lésion traumatique du muscle et du tendon du triceps
M24.36	Luxation et subluxation pathologiques d'une articulation, non classées ailleurs: Jambe	S46.7	Lésion traumatique de multiples muscles et tendons au niveau de l'épaule et du bras
M24.37	Luxation et subluxation pathologiques d'une articulation, non classées ailleurs: Cheville et pied	S46.8	Lésion traumatique d'autres muscles et tendons au niveau de l'épaule et du bras
M24.41	Luxation et subluxation articulaires récidivantes: Région scapulaire	S46.9	Lésion traumatique de muscle et de tendon non précisés, au niveau de l'épaule et du bras
M24.42	Luxation et subluxation articulaires récidivantes: Bras	S52.7 S53.0	Fractures multiples de l'avant-bras Luxation de la tête radiale
M24.46	Luxation et subluxation articulaires récidivantes: Jambe	S53.10 S53.11	Luxation du coude: Non précisée Luxation du coude autre et non précisée: Antérieure
M24.47	Luxation et subluxation articulaires récidivantes: Cheville et pied	S53.12 S53.13	Luxation du coude autre et non précisée: Postérieure Luxation du coude autre et non précisée: Médiane
M25.26	Hyperlaxité articulaire: Jambe	S53.14 S53.18	Luxation du coude autre et non précisée: Latérale Luxation du coude autre et non précisée: Autre
M25.36	Autres instabilités articulaires: Jambe	S82.0 S82.38 S82.40 S82.41	Fracture de la rotule Fracture de l'extrémité inférieure du tibia: Autre Fracture du péroné seul: Partie non précisée Fracture du péroné seul: Partie proximale

S82.42	Fracture du péroné seul: Diaphyse	S83.7	Lésion traumatique de multiples parties du genou
S82.49	Fracture du péroné seul: Multiple	S86.0	Lésion traumatique du tendon d'Achille
S82.5	Fracture de la malléole interne	S86.1	Lésion traumatique d'autre(s) muscle(s) et tendon(s) postérieurs au niveau de la jambe
S82.6	Fracture de la malléole externe	S86.2	Lésion traumatique de muscle(s) et de tendon(s) antérieurs au niveau de la jambe
S82.7	Fractures multiples de la jambe	S86.3	Lésion traumatique de muscle(s) et de tendon(s) péroniers au niveau de la jambe
S82.81	Fracture bimalléolaire	S86.7	Lésion traumatique de multiples muscles et tendons au niveau de la jambe
S82.88	Fracture d'autres parties de la jambe	S86.8	Lésion traumatique d'autres muscles et tendons au niveau de la jambe
S82.9	Fracture de la jambe, partie non précisée	S86.9	Lésion traumatique d'un muscle et d'un tendon non précisés, au niveau de la jambe
S83.0	Luxation de la rotule	S92.0	Fracture du calcanéum
S83.11	Luxation du genou: Luxation antérieure du tibia proximal	S93.0	Luxation de la cheville
S83.12	Luxation du genou: Luxation postérieure du tibia proximal	S93.2	Rupture de ligaments au niveau de la cheville et du pied
S83.13	Luxation du genou: Luxation médiane du tibia proximal	S93.40	Entorse et foulure de la cheville: Partie non précisée
S83.14	Luxation du genou: Luxation latérale du tibia proximal	S93.41	Entorse et foulure de la cheville: Ligament deltoïde
S83.2	Déchirure récente d'un ménisque	S93.42	Entorse et foulure de la cheville: Ligament calcanéopéronier
S83.3	Déchirure récente du cartilage articulaire du genou	S93.43	Entorse et foulure de la cheville: Ligament tibiopéronier (antérieur) (postérieur), distal
S83.40	Entorse et foulure des ligaments latéraux du genou (interne) (externe): Ligament latéral non précisé	S93.48	Entorse et foulure de la cheville: Autres parties
S83.41	Entorse et foulure des ligaments latéraux du genou (interne) (externe): Distorsion du ligament latéral péronier (Ligament latéral)	S96.9	Lésion traumatique d'un muscle et d'un tendon non précisés, au niveau de la cheville et du pied
S83.42	Entorse et foulure des ligaments latéraux du genou (interne) (externe): Distorsion du ligament latéral tibial (Ligament médian)	T02.20	Fractures de plusieurs parties d'un membre supérieur: fermée
S83.43	Entorse et foulure des ligaments latéraux du genou (interne) (externe): Déchirure du ligament latéral péronier (Ligament latéral)	T02.21	Fractures de plusieurs parties d'un membre supérieur: ouverte
S83.44	Entorse et foulure des ligaments latéraux du genou (interne) (externe): Déchirure du ligament latéral tibial (Ligament médian)	T02.30	Fractures de plusieurs parties d'un membre inférieur: fermée
S83.50	Entorse et foulure des ligaments croisés du genou (antérieur) (postérieur): Ligament croisé non précisé	T02.31	Fractures de plusieurs parties d'un membre inférieur: ouverte
S83.51	Entorse et foulure des ligaments croisés du genou (antérieur) (postérieur): Distorsion du ligament croisé antérieur	T10.0	Fracture du membre supérieur, niveau non précisé: fermée
S83.52	Entorse et foulure des ligaments croisés du genou (antérieur) (postérieur): Distorsion du ligament croisé postérieur	T10.1	Fracture du membre supérieur, niveau non précisé: ouverte
S83.53	Entorse et foulure des ligaments croisés du genou (antérieur) (postérieur): Déchirure du ligament croisé antérieur	T11.5	Lésion traumatique d'un muscle et d'un tendon non précisés du membre supérieur, niveau non précisé
S83.54	Entorse et foulure des ligaments croisés du genou (antérieur) (postérieur): Déchirure du ligament croisé postérieur	T12.0	Fracture d'un membre inférieur, niveau non précisé: fermée
S83.6	Entorse et foulure de parties autres et non précisées du genou	T12.1	Fracture d'un membre inférieur, niveau non précisé: ouverte
		T13.5	Lésion traumatique d'un muscle et d'un tendon non précisés du membre inférieur, niveau non précisé

Diagnostic I77-2

G04.1	Myélopathie associée à un virus lymphotrope des lymphocytes T humains	G82.20	Paraparésie et paraplégie, sans précision: Paraplégie complète aiguë d'origine non traumatique
G82.00	Paraparésie et paraplégie flasque: Paraplégie complète aiguë d'origine non traumatique	G82.21	Paraparésie et paraplégie, sans précision: Paraplégie incomplète aiguë d'origine non traumatique
G82.01	Paraparésie et paraplégie flasque: Paraplégie incomplète aiguë d'origine non traumatique	G82.22	Paraparésie et paraplégie, sans précision: Paraplégie complète chronique
G82.02	Paraparésie et paraplégie flasque: Paraplégie complète chronique	G82.23	Paraparésie et paraplégie, sans précision: Paraplégie incomplète chronique
G82.03	Paraparésie et paraplégie flasque: Paraplégie incomplète chronique	G82.30	Tétraparésie et tétraplégie flasque: Paraplégie complète aiguë d'origine non traumatique
G82.10	Paraparésie et paraplégie spastique: Paraplégie complète aiguë d'origine non traumatique	G82.31	Tétraparésie et tétraplégie flasque: Paraplégie incomplète aiguë d'origine non traumatique
G82.11	Paraparésie et paraplégie spastique: Paraplégie incomplète aiguë d'origine non traumatique	G82.32	Tétraparésie et tétraplégie flasque: Paraplégie complète chronique
G82.12	Paraparésie et paraplégie spastique: Paraplégie complète chronique	G82.33	Tétraparésie et tétraplégie flasque: Paraplégie incomplète chronique
G82.13	Paraparésie et paraplégie spastique: Paraplégie incomplète chronique	G82.40	Tétraparésie et tétraplégie spastique: Paraplégie complète aiguë d'origine non traumatique

G82.41	Tétraparésie et tétraplégie spastique: Paraplégie incomplète aiguë d'origine non traumatique	G82.53	Tétraparésie et tétraplégie, sans précision: Paraplégie incomplète chronique
G82.42	Tétraparésie et tétraplégie spastique: Paraplégie complète chronique	G83.5	Locked-in syndrome [syndrome de déafférentation motrice]
G82.43	Tétraparésie et tétraplégie spastique: Paraplégie incomplète chronique	G93.80	Syndrome apallique
G82.50	Tétraparésie et tétraplégie, sans précision: Paraplégie complète aiguë d'origine non traumatique	P11.50	Lésion du rachis et de la moelle épinière due à un traumatisme obstétrical: Avec paraplégie aiguë
G82.51	Tétraparésie et tétraplégie, sans précision: Paraplégie incomplète aiguë d'origine non traumatique	P11.51	Lésion du rachis et de la moelle épinière due à un traumatisme obstétrical: Avec paraplégie chronique
G82.52	Tétraparésie et tétraplégie, sans précision: Paraplégie complète chronique	P91.80	Syndrome d'enfermement et syndrome apallique chez le nouveau-né
		S34.18	Autre lésion de la moelle lombaire
		S34.38	Lésion autre et non précisée de la queue de cheval

ADRG I79**Fibromyalgie**

Diagnostic principal dans le tableau I79-1

DRG I79Z**Fibromyalgie****Diagnostic I79-1**

M79.00	Rhumatisme, sans précision: Sièges multiples	M79.06	Rhumatisme, sans précision: Jambe
M79.01	Rhumatisme, sans précision: Région scapulaire	M79.07	Rhumatisme, sans précision: Cheville et pied
M79.02	Rhumatisme, sans précision: Bras	M79.08	Rhumatisme, sans précision: Autres
M79.03	Rhumatisme, sans précision: Avant-bras	M79.09	Rhumatisme, sans précision: Localisations non précisées
M79.04	Rhumatisme, sans précision: Main		
M79.05	Rhumatisme, sans précision: Région pelvienne et cuisse	M79.70	Fibromyalgie: Sièges multiples

ADRG I87**Maladies et troubles du tissu musculosquelettique et conjonctif avec traitement complexe de soins intensifs/traitement complexe en unité de soins intermédiaires > 196/184 points**

Au moins une procédure dans le tableau I87-1

DRG I87A**Maladies et troubles du tissu musculosquelettique et conjonctif avec CC extrêmement sévères ou traitement complexe de soins intensifs particulier/traitement complexe en unité de soins intermédiaires enfants > 196 points ou traitement complexe de soins intensifs > 361 points ou traitement complexe de soins intensifs particulier avec points de traitement complexe en unité de soins intermédiaires**

PCCL > 3 ou au moins une procédure dans le tableau I87-2 ou procédure au moins de deux tableaux I87-3, I87-4 ou procédure dans le tableau I87-5

DRG I87B**Maladies et troubles du tissu musculosquelettique et conjonctif avec traitement complexe de soins intensifs/traitement complexe en unité de soins intermédiaires > 184 points****Procédure I87-1**

99.B7.13 †↔	Traitement complexe de médecine intensive, 185 à 360 points de dépense	99.B8.13 †↔	Traitement complexe en U-IMC chez l'adulte, 185 à 360 points de dépense
99.B7.14 †↔	Traitement complexe de médecine intensive, 361 à 552 points de dépense	99.B8.14 †↔	Traitement complexe en U-IMC chez l'adulte, 361 à 552 points de dépense
99.B7.44 †↔	Traitement complexe de médecine intensive chez l'enfant (procédure de base), 197 à 392 points de dépense	99.B8.44 †↔	Traitement complexe en U-IMC chez l'enfant, 197 à 392 points de dépense
99.B7.54 †↔	Traitement complexe de médecine intensive chez le nouveau-né (procédure de base), 197 à 392 points de dépense	99.B8.54 †↔	Traitement complexe en U-IMC chez le nouveau-né, 197 à 392 points de dépense

Procédure I87-2

- 99.B7.44 †↔ Traitement complexe de médecine intensive chez l'enfant (procédure de base), 197 à 392 points de dépense
- 99.B7.54 †↔ Traitement complexe de médecine intensive chez le nouveau-né (procédure de base), 197 à 392 points de dépense
- 99.B8.44 †↔ Traitement complexe en U-IMC chez l'enfant, 197 à 392 points de dépense
- 99.B8.54 †↔ Traitement complexe en U-IMC chez le nouveau-né, 197 à 392 points de dépense

Procédure I87-3

- 99.B8.13 †↔ Traitement complexe en U-IMC chez l'adulte, 185 à 360 points de dépense
- 99.B8.14 †↔ Traitement complexe en U-IMC chez l'adulte, 361 à 552 points de dépense

Procédure I87-4

- 99.B7.13 †↔ Traitement complexe de médecine intensive, 185 à 360 points de dépense
- 99.B7.14 †↔ Traitement complexe de médecine intensive, 361 à 552 points de dépense

Procédure I87-5

- 99.B7.14 †↔ Traitement complexe de médecine intensive, 361 à 552 points de dépense

ADRG I95

Implantation d'une endoprothèse pour tumeur ou procédure complexe en plusieurs temps ou traitement complexe de soins intensifs/traitement complexe en unité de soins intermédiaires > 196/184 points avec procédure opératoire complexe ou procédure opératoire particulière en plusieurs temps

Procédure dans le tableau I95-1 ou Procédures opératoires complexes en plusieurs temps ou au moins une procédure dans le tableau I95-2 et (Procédures opératoires complexes ou Procédures opératoires particulières en plusieurs temps)

DRG I95Z

Implantation d'une endoprothèse pour tumeur ou procédure complexe en plusieurs temps ou traitement complexe de soins intensifs/traitement complexe en unité de soins intermédiaires > 196/184 points avec procédure opératoire complexe ou procédure opératoire particulière en plusieurs temps

Procédure I95-1

- 81.A1.11 †↔ Endoprothèse tumorale

Procédure I95-2

- 99.B7.13 †↔ Traitement complexe de médecine intensive, 185 à 360 points de dépense
- 99.B7.14 †↔ Traitement complexe de médecine intensive, 361 à 552 points de dépense
- 99.B7.44 †↔ Traitement complexe de médecine intensive chez l'enfant (procédure de base), 197 à 392 points de dépense
- 99.B7.54 †↔ Traitement complexe de médecine intensive chez le nouveau-né (procédure de base), 197 à 392 points de dépense
- 99.B8.13 †↔ Traitement complexe en U-IMC chez l'adulte, 185 à 360 points de dépense
- 99.B8.14 †↔ Traitement complexe en U-IMC chez l'adulte, 361 à 552 points de dépense
- 99.B8.44 †↔ Traitement complexe en U-IMC chez l'enfant, 197 à 392 points de dépense
- 99.B8.54 †↔ Traitement complexe en U-IMC chez le nouveau-né, 197 à 392 points de dépense

ADRG I97

Traitement rhumatologique complexe pour maladies et troubles de l'appareil musculosquelettique et du tissu conjonctif, à partir de 7 jours de traitement

Procédure dans le tableau I97-1

DRG I97A

Traitement rhumatologique complexe pour maladies et troubles de l'appareil musculosquelettique et du tissu conjonctif, à partir de 14 jours de traitement

Procédure dans le tableau I97-2

DRG I97B

Traitement rhumatologique complexe pour maladies et troubles de l'appareil musculosquelettique et du tissu conjonctif, de 7 à 13 jours de traitement

Procédure I97-1

93.38.05 †↔ Traitement rhumatologique complexe multimodal, d'au moins 7 à 13 jours de traitement
 93.38.06 †↔ Traitement rhumatologique complexe multimodal, d'au moins 14 à 20 jours de traitement
 93.38.07 †↔ Traitement rhumatologique complexe multimodal, 21 jours et plus de traitement
 93.38.11 †↔ Traitement rhumatologique complexe multimodal des enfants et des adolescents, d'au moins 7 à 13 jours de traitement

93.38.12 †↔ Traitement rhumatologique complexe multimodal des enfants et des adolescents, d'au moins 14 à 20 jours de traitement
 93.38.13 †↔ Traitement rhumatologique complexe multimodal des enfants et des adolescents, 21 et plus jours de traitement

Procédure I97-2

93.38.06 †↔ Traitement rhumatologique complexe multimodal, d'au moins 14 à 20 jours de traitement
 93.38.07 †↔ Traitement rhumatologique complexe multimodal, 21 jours et plus de traitement
 93.38.12 †↔ Traitement rhumatologique complexe multimodal des enfants et des adolescents, d'au moins 14 à 20 jours de traitement

93.38.13 †↔ Traitement rhumatologique complexe multimodal des enfants et des adolescents, 21 et plus jours de traitement

ADRG I98

Traitement sous vide complexe pour maladies et troubles de l'appareil musculosquelettique et du tissu conjonctif

Traitement sous vide complexe

DRG I98Z

Traitement sous vide complexe pour maladies et troubles de l'appareil musculosquelettique et du tissu conjonctif

ADRG 901, 902**Procédures opératoires sans rapport**

Procédures opératoires sans rapport

DRGs 901A, 901B, 901C, 901D, 902Z